



Turno: 3658
marzo 2, 2017

Comisión de Vigilancia
Presidente
Legislador
J. Guadalupe Torres Sánchez,
Presente.

En Sesión Ordinaria se dio cuenta de oficios Nos. 17; y 11, ayuntamiento; y sistema municipal DIF de Villa de Guadalupe, 31 enero, y 13 de febrero del presente año, recibidos el 31 de enero, y 15 de febrero del mismo año, cuentas públicas 2016; y acordó: a Comisión de Vigilancia.

Honorable Congreso del Estado
Por la Directiva

José Belmárez Herrera
Primer Prosecretario

Legislador
José Belmárez Herrera



c.c. Sistema municipal DIF de Villa de Guadalupe. Presente.
c.c. Ayuntamiento de Villa de Guadalupe. Presente.

*19/04/2017
Cambiaron
el oficio*



Turno: 3658
marzo 2, 2017

**Comisión de
Vigilancia
Presidente
Legislador
J. Guadalupe Torres Sánchez,
Presente.**



En Sesión Ordinaria se dio cuenta de oficio No. 11, sistema municipal DIF de Villa de Guadalupe, 13 de febrero del presente año, recibido el 15 del mismo mes y año, cuenta pública 2016; y **acordó: a Comisión de Vigilancia.**

**Honorable Congreso del Estado
Por la Directiva**

**Primera Secretaria
Legisladora
Xitlalic Sánchez Servín**



**Segunda Secretaria
Legisladora
María Rebeca Terán Guevara**

c.c. Sistema municipal DIF de Villa de Guadalupe. Presente.

3658

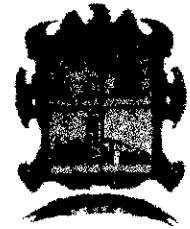

SISTEMA MUNICIPAL PARA EL DESARROLLO INTEGRAL DE LA FAMILIA 2015-2018



PRESIDENCIA MUNICIPAL
VILLA DE GUADALUPE, S.L.P.
H. AYUNTAMIENTO 2015-2018



OFICIO: 011/SMDIF/2017
ASUNTO: CUENTA PÚBLICA ANUAL 2016.

Villa de Guadalupe, S.L.P. a 13 de Febrero de 2017.

H. CONGRESO DEL ESTADO DE SAN LUIS POTOSI
PRESENTE.-

AT, N
C.P. JOSÉ DE JESÚS MARTÍNEZ LOREDO
AUDITOR SUPERIOR DEL ESTADO

Quien suscribe la presente C. Ma. Araceli Leos Castillo, presidenta del Sistema Municipal DIF del Municipio de Villa de Guadalupe, comparece ante ustedes para hacer la Entrega de la Cuenta Pública Anual del Ejercicio 2016. La cual contiene la siguiente información:

- I. INFORMACION CONTABLE
- II. INFORMACION PRESUPUESTARIA
- III. ANEXOS
- IV. ARCHIVOS ELECTRONICOS
- V. DATOS PARA CONSOLIDACION
- VI. OTROS

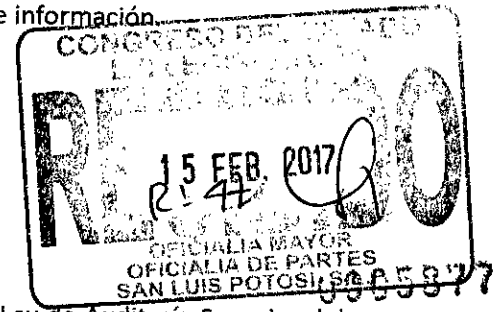

Dando así cumplimiento a lo que establece el artículo 38 y 39 de la Ley de Auditoría Superior del Estado, y el artículo 31 de la Ley Orgánica del Municipio Libre del Estado de San Luis Potosí, así como en lo señalado en la Ley General de Contabilidad Gubernamental.

Por lo expuesto líneas arriba, solicito a usted de la manera más atenta: **Único:** Se me tenga por entregado en tiempo y forma.

Anexo: La Decima Quinta Sesión Extraordinaria de la Junta de Gobierno donde por unanimidad fue aprobada la Cuenta Publica Anual 2016.

ATENTAMENTE
"UNIDOS HACEMOS LA DIFERENCIA"

C. MA. ARACELI LEOS
PRESIDENTA DEL SMDIF

Villa de Guadalupe
2015-2018
Unidos hacemos la DIFERENCIA

Villa de Guadalupe
2015-2018
Unidos hacemos la Diferencia

Aldama # 31 Zona Centro

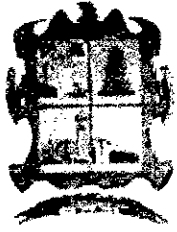

CUENTA PUBLICA EJERCICIO 2016

MUNICIPIO VILLA DE GUADALUPE, SLP



CUENTA PÚBLICA DEL MUNICIPIO (TOMO 1)

1 INFORMACIÓN CONTABLE

A) ESTADO DE ACTIVIDADES
MUNICIPIO VILLA DE GUADALUPE, SLP

Cuenta Pública 2016
Estado de Actividades
Del 1 de enero al 31 de diciembre de 2016 y 2015
(Pesos)

Ente Público:

MUNICIPIO DE VILLA DE GUADALUPE

Concepto	2016	2015	Concepto	2016	2015
INGRESOS Y OTROS BENEFICIOS			GASTOS Y OTRAS PÉRDIDAS		
Ingresos de la Gestión	1,191,729	1,024,656	Gastos de Funcionamiento	18,120,407	16,774,490
Impuestos	511,286	428,081	Servicios Personales	9,875,593	9,135,776
Cuotas y Aportaciones de Seguridad Social	0	0	Materiales y Suministros	2,010,630	1,858,165
Contribuciones de Mejoras	0	0	Servicios Generales	6,234,183	5,680,546
Derechos	626,030	481,552	Transferencia, Asignaciones, Subsidios y Otras Ayudas	2,898,018	2,663,359
Productos de Tipo Corriente	0	0	Transferencias Internas y Asignaciones al Sector Público	51,547	0
Aprovechamientos de Tipo Corriente	54,413	114,902	Transferencias al Resto del Sector Público	0	0
Ingresos por Venta de Bienes y Servicios	0	0	Subsidios y Subvenciones	0	0
Ingresos no Comprendidos en las Fracciones de la Ley de Ingresos Causados en Ejercicios Fiscales Anteriores Pendientes de Liquidación o Pago	0	120	Ayudas Sociales	2,844,472	2,663,359
Participaciones, Aportaciones, Transferencias, Asignaciones, Subsidios y Otras Ayudas	44,027,556	44,114,548	Pensiones y Jubilaciones	0	0
Participaciones y Aportaciones	44,027,556	44,114,548	Transferencias a Fideicomisos, Mandatos y Contratos Análogos	0	0
Transferencia, Asignaciones, Subsidios y Otras ayudas	0	0	Transferencias a la Seguridad Social	0	0
Otros Ingresos y Beneficios	21,518	13,285	Donativos	0	0
Ingresos Financieros	21,258	13,281	Transferencias al Exterior	0	0
Incremento por Variación de Inventarios	0	0	Participaciones y Aportaciones	907,000	0
Disminución del Exceso de Estimaciones por Pérdida o Deterioro u Obsolescencia	0	0	Participaciones	0	0
Disminución del Exceso de Provisiones	0	0	Aportaciones	0	0
Otros Ingresos y Beneficios Varios	260	4	Convenios	907,000	0
Total de Ingresos y Otros Beneficios	45,249,802	45,152,469	Intereses, Comisiones y Otros Gastos de la Deuda Pública	0	0
			Intereses de la Deuda Pública	0	0
			Comisiones de la Deuda Pública	0	0
			Gastos de la Deuda Pública	0	0
			Costo por Coberturas	0	0
			Ayosos Financieros	0	0
			Otros Gastos y Pérdidas Extraordinarias	0	0
			Estimaciones, Depreciaciones, Deterioros, Obsolescencia y Amortizaciones	0	0
			Provisiones	0	0
			Disminución de Inventarios	0	0
			Aumento por Insuficiencia de Estimaciones por Pérdida o Deterioro u Obsolescencia	0	0
			Aumento por Insuficiencia de Provisiones	0	0
			Otros Gastos	0	0
			Inversión Pública	21,161,258	0
			Inversión Pública no Capitalizable	21,161,258	0
			Total de Gastos y Otras Pérdidas	43,084,681	19,437,849
			Resultados del Ejercicio (Ahorro/Desahorro)	2,158,122	25,714,620



TESORERÍA
DEL H. AYUNTAMIENTO
VILLA DE GPE., S.L.P.
ADMINISTRACIÓN 2015-2018

[Signature]

[Signature]

[Signature]

C. RAUL CASTILLO MENDOZA
PRESIDENTE MUNICIPAL

C.P. MARGARITA TOVAR CARDENAS
TESORERO MUNICIPAL

C. MAYRA LÓPEZ MENDEZ
SINDICO MUNICIPAL

L.C. JULIA ESCALONA GARCIA
CONTRALORA INTERNA

C. JESUS TRISTAN CHANTACA
REGIDOR DE HACIENDA



PRESIDENCIA
H. AYUNTAMIENTO
VILLA DE GPE. S.L.P.



SINDICATURA
DEL H. AYUNTAMIENTO
VILLA DE GPE., S.L.P.
ADMINISTRACIÓN 2015-2018



CONTRALORÍA
DEL H. AYUNTAMIENTO
VILLA DE GPE., S.L.P.
ADMINISTRACIÓN 2015-2018

Bajo protesta de decir verdad declaramos que los Estados Financieros y el Balance de Situación presentados en esta Cuenta Pública corresponden a la realidad económica y financiera de la entidad, y que los datos contenidos en ella son verídicos y correctos y de nuestra responsabilidad del emisor.

Estado de Actividades

Del 1º/Ene al 31/dic/2016

	(Cifras en pesos y centavos)	2016	%	2015	%
1.- INGRESOS Y OTROS BENEFICIOS					
INGRESOS DE GESTIÓN		1,191,728.88	2.63	1,024,656.13	2.27
IMPUESTOS		511,286.00	1.13	428,081.36	0.95
<i>IMPUESTOS SOBRE EL PATRIMONIO</i>		511,286.00	1.13	428,081.36	0.95
DERECHOS		626,030.28	1.38	481,552.37	1.07
<i>DERECHOS POR EL USO, GOCE, APROVECHAMIENTO O EX</i>		12,600.00	0.03	8,350.00	0.02
<i>DERECHOS POR PRESTACIÓN DE SERVICIOS</i>		613,430.28	1.36	473,202.37	1.05
APROVECHAMIENTOS DE TIPO CORRIENTE		54,412.60	0.12	114,902.40	0.25
<i>REINTEGROS</i>		15,242.60	0.03	6,890.80	0.02
<i>OTROS APROVECHAMIENTOS</i>		39,170.00	0.09	108,011.60	0.24
INGRESOS NO COMPRENDIDOS EN LAS FRACCIONES DE L		0.00	0.00	120.00	0.00
<i>CONTRIBUCIONES DE MEJORAS, DERECHOS, PRODUCTOS Y</i>		0.00	0.00	120.00	0.00
PARTICIPACIONES, APORTACIONES, TRANSFERENCIAS, ASI		44,027,555.86	97.32	44,114,547.80	97.70
PARTICIPACIONES Y APORTACIONES		44,027,555.86	97.32	44,114,547.80	97.70
<i>PARTICIPACIONES</i>		12,910,631.51	28.54	12,317,111.33	27.28
<i>APORTACIONES</i>		31,095,629.70	68.73	31,449,683.49	69.65
<i>CONVENIOS</i>		21,294.65	0.05	347,752.98	0.77
OTROS INGRESOS Y BENEFICIOS		21,517.64	0.05	13,265.05	0.03
INGRESOS FINANCIEROS		21,257.51	0.05	13,260.75	0.03
<i>INTERESES GANADOS DE VALORES, CRÉDITOS, BONOS Y OT</i>		21,257.51	0.05	13,260.75	0.03
OTROS INGRESOS Y BENEFICIOS VARIOS		260.13	0.00	4.30	0.00
<i>OTROS INGRESOS Y BENEFICIOS VARIOS</i>		260.13	0.00	4.30	0.00
Total de Ingresos y Otros Beneficios		45,240,802.38	100.00	45,152,468.98	100.00
2.- GASTOS Y OTRAS PERDIDAS					
GASTOS DE FUNCIONAMIENTO		6,234,182.86	14.47	5,680,546.41	29.22
SERVICIOS GENERALES		6,234,182.86	14.47	5,680,546.41	29.22
<i>SERVICIOS BÁSICOS</i>		3,750,827.00	8.71	3,435,750.85	17.68
<i>SERVICIOS PROFESIONALES, CIENTÍFICOS Y TÉCNICOS Y</i>		536,440.74	1.25	745,769.46	3.84
<i>SERVICIOS FINANCIEROS, BANCARIOS Y COMERCIALES</i>		10,785.96	0.03	20,059.49	0.10
<i>SERVICIOS DE INSTALACIÓN, REPARACIÓN, MANTENIMIEN</i>		182,216.85	0.42	140,968.00	0.73
<i>SERVICIOS DE COMUNICACIÓN SOCIAL Y PUBLICIDAD</i>		69,568.68	0.16	26,471.20	0.14
<i>SERVICIOS DE TRASLADO Y VIÁTICOS</i>		259,025.65	0.60	181,359.37	0.93
<i>SERVICIOS OFICIALES</i>		1,397,559.34	3.24	1,098,409.56	5.65
<i>OTROS SERVICIOS GENERALES</i>		27,758.64	0.06	31,758.48	0.16
TRANSFERENCIAS, ASIGNACIONES, SUBSIDIOS Y OTRAS AY		2,896,018.43	6.72	2,663,359.21	13.70
TRANSFERENCIAS INTERNAS Y ASIGNACIONES AL SECT		51,546.52	0.12		
<i>TRANSFERENCIAS INTERNAS AL SECTOR PÚBLICO</i>		51,546.52	0.12		
AYUDAS SOCIALES		2,844,471.91	6.60	2,663,359.21	13.70
<i>AYUDAS SOCIALES A PERSONAS</i>		815,931.22	1.89	562,676.35	2.89
<i>BECAS</i>		529,195.05	1.23	506,400.00	2.61
<i>AYUDAS SOCIALES A INSTITUCIONES</i>		1,499,345.64	3.48	1,594,282.86	8.20
PARTICIPACIONES Y APORTACIONES		907,000.00	2.11		
CONVENIOS		907,000.00	2.11		
<i>CONVENIOS DE DESCENTRALIZACIÓN Y OTROS</i>		907,000.00	2.11		
INVERSIÓN CUENTA PÚBLICA		21,161,255.71	49.12		
INVERSIÓN PÚBLICA NO CAPITALIZABLE		21,161,255.71	49.12		
<i>CONSTRUCCIÓN EN BIENES NO CONTABILIZABLE</i>		21,161,255.71	49.12		
GASTOS DE FUNCIONAMIENTO		11,886,223.82	27.59	11,093,943.49	57.07

002

Estado de Actividades

Del 1º Ene al 31/dic/2016

(Cifras en pesos y centavos)

	2016	%	2015	%
SERVICIOS PERSONALES	9,875,593.36	22.92	9,135,778.05	47.00
REMUNERACIONES AL PERSONAL DE CARÁCTER PERMANENTE	8,788,891.71	20.40	7,538,470.22	38.78
REMUNERACIONES AL PERSONAL DE CARÁCTER TRANSITORIO	5,200.00	0.01	191,889.40	0.99
REMUNERACIONES ADICIONALES Y ESPECIALES	1,071,535.79	2.49	839,041.79	4.32
OTRAS PRESTACIONES SOCIALES Y ECONÓMICAS	9,965.86	0.02	566,376.64	2.91
MATERIALES Y SUMINISTROS	2,010,630.46	4.67	1,958,165.44	10.07
MATERIALES DE ADMINISTRACIÓN, EMISIÓN DE DOCUMENTOS	276,854.90	0.64	173,472.89	0.89
ALIMENTOS Y UTENSILIOS	132,810.86	0.31	6,103.08	0.03
MATERIALES Y ARTÍCULOS DE CONSTRUCCIÓN Y DE REPARACIÓN	35,474.75	0.08	18,621.13	0.10
PRODUCTOS QUÍMICOS, FARMACÉUTICOS Y DE LABORATORIO	0.00	0.00	1,265.20	0.01
COMBUSTIBLES, LUBRICANTES Y ADITIVOS	1,275,540.53	2.96	1,458,225.32	7.50
VESTUARIO, BLANCOS, PRENDAS DE PROTECCIÓN Y ARTÍCULOS	51,747.32	0.12	52,874.96	0.27
HERRAMIENTAS, REFACCIONES Y ACCESORIOS MENORES	238,202.10	0.55	247,602.86	1.27
Total de Gastos y Otras Pérdidas	43,084,680.82	100.00	19,437,849.11	100.00

Resultado del Ejercicio (Ahorro/Desahorro)

2,156,121.56

25,714,619.87

C. RAÚL CASTILLO MENDOZA
PRESIDENTE MUNICIPAL

C.P. MARGARITA TOVAR CÁRDENAS
TESORERO MUNICIPAL

C. MAYRÁ LÓPEZ MENDEZ
SINDICO DE HACIENDA

C.P. JULIA ESCALONA GARCÍA
CONTRALORA INTERNA

C. JESÚS TRISTÁN CHANTACA
REGIDOR DE HACIENDA



PRESIDENCIA
H. AYUNTAMIENTO
VILLA DE GPE. S.L.P.



TESORERÍA
DEL H. AYUNTAMIENTO
VILLA DE GPE., S.L.P.
ADMINISTRACIÓN 2015-2018



SINDICATURA
DEL H. AYUNTAMIENTO
VILLA DE GPE., S.L.P.
ADMINISTRACIÓN 2015-2018



CONTRALORÍA
DEL H. AYUNTAMIENTO
VILLA DE GPE., S.L.P.
ADMINISTRACIÓN 2015-2018

003

MUNICIPIO DE VILLA DE GUADALUPE
ESTADO DE SAN LUIS POTOSI
ESTADO DE RESULTADOS
FORMA POR OBJETO DEL GASTO
(Cifras en pesos y centavos)

	PERIODO	%	ACUMULADO	%
	1/dic al 31/dic/2016		1º/Ene al 31/dic/2016	
1.- INGRESOS				
IMPUESTOS SOBRE EL PATRIMONIO	5,938.00	0.24%	511,286.00	1.13%
DERECHOS POR EL USO, GOCE, APROVECHAMIENTOS	2,200.00	0.09%	12,600.00	0.03%
DERECHOS POR PRESTACIÓN DE SERVICIOS	13,908.00	0.56%	613,430.28	1.36%
REINTEGROS	0.00	0.00%	15,242.60	0.03%
OTROS APROVECHAMIENTOS	560.00	0.02%	39,170.00	0.09%
PARTICIPACIONES	1,567,074.73	63.48%	12,910,631.51	28.54%
APORTACIONES	877,131.17	35.53%	31,095,629.70	68.73%
CONVENIOS	0.00	0.00%	21,294.65	0.05%
INTERESES GANADOS DE VALORES, CRÉDITOS,	1,752.82	0.07%	21,257.51	0.05%
OTROS INGRESOS Y BENEFICIOS VARIOS	0.10	0.00%	260.13	0.00%
Total de Ingresos	2,468,564.82	100.00%	45,240,802.38	100.00%
2.- GASTOS				
REMUNERACIONES AL PERSONAL DE CARÁCTER P	715,717.32	2.87%	8,788,891.71	20.40%
REMUNERACIONES AL PERSONAL DE CARÁCTER T	0.00	0.00%	5,200.00	0.01%
REMUNERACIONES ADICIONALES Y ESPECIALES	894,475.90	3.58%	1,071,535.79	2.49%
OTRAS PRESTACIONES SOCIALES Y ECONÓMICAS	3,000.00	0.01%	9,965.86	0.02%
MATERIALES DE ADMINISTRACIÓN, EMISIÓN DE	47,966.63	0.19%	276,854.90	0.64%
ALIMENTOS Y UTENSILIOS	14,400.88	0.06%	132,810.86	0.31%
MATERIALES Y ARTÍCULOS DE CONSTRUCCIÓN Y	437.01	0.00%	35,474.75	0.08%
COMBUSTIBLES, LUBRICANTES Y ADITIVOS	215,628.83	0.86%	1,275,540.53	2.96%
VESTUARIO, BLANCOS, PRENDAS DE PROTECCIÓN	0.00	0.00%	51,747.32	0.12%
HERRAMIENTAS, REFACCIONES Y ACCESORIOS M	107,253.62	0.43%	238,202.10	0.55%
SERVICIOS BÁSICOS	896,961.00	3.59%	3,750,827.00	8.71%
SERVICIOS PROFESIONALES, CIENTÍFICOS Y T	45,622.89	0.18%	536,440.74	1.25%
SERVICIOS FINANCIEROS, BANCARIOS Y COMER	545.78	0.00%	10,785.96	0.03%
SERVICIOS DE INSTALACIÓN, REPARACIÓN, MA	23,145.01	0.09%	182,216.85	0.42%
SERVICIOS DE COMUNICACIÓN SOCIAL Y PUBLI	6,018.08	0.02%	69,568.68	0.16%
SERVICIOS DE TRASLADO Y VIÁTICOS	29,767.73	0.12%	259,025.65	0.60%
SERVICIOS OFICIALES	543,537.62	2.18%	1,397,559.34	3.24%
OTROS SERVICIOS GENERALES	748.99	0.00%	27,758.64	0.06%
TRANSFERENCIAS INTERNAS AL SECTOR PÚBLIC	51,546.52	0.21%	51,546.52	0.12%
AYUDAS SOCIALES A PERSONAS	116,737.83	0.47%	815,931.22	1.89%
BECAS	0.00	0.00%	529,195.05	1.23%
AYUDAS SOCIALES A INSTITUCIONES	105,350.00	0.42%	1,499,345.64	3.48%
CONVENIOS DE DESCENTRALIZACIÓN Y OTROS	0.00	0.00%	907,000.00	2.11%
CONSTRUCCIÓN EN BIENES NO CONTABILIZABLE	21,161,255.71	84.71%	21,161,255.71	49.12%
Total de Gastos	24,980,117.35	100.00%	43,084,680.82	100.00%
UTILIDAD DEL EJERCICIO	-22,511,552.53		2,156,121.56	

004

MUNICIPIO DE VILLA DE GUADALUPE
ESTADO DE SAN LUIS POTOSI
ESTADO DE RESULTADOS
FORMA POR OBJETO DEL GASTO
(Cifras en pesos y centavos)

PERIODO	%	ACUMULADO	%
1/dic al 31/dic/2016		1°/Ene al 31/dic/2016	

C. RAÚL CASTILLO MENDOZA
PRESIDENTE MUNICIPAL

C.P. MARGARITA TOVAR CARDENAS
TESORERO MUNICIPAL

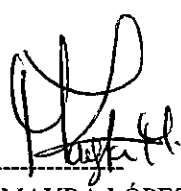
C. MAYRA LÓPEZ MENDEZ
SINDICO DE HACIENDA

C.P. JULIA ESCALONA GARCÍA
CONTRALORA INTERNA

C. JESÚS TRISTÁN CHANTACA
REGIDOR DE HACIENDA



CONTRALORÍA
DEL H. AYUNTAMIENTO
VILLA DE GPE., S.L.P.
ADMINISTRACIÓN 2015-2018



PRESIDENCIA
H. AYUNTAMIENTO
VILLA DE GPE. S.L.P.



TESORERÍA
DEL H. AYUNTAMIENTO
VILLA DE GPE., S.L.P.
ADMINISTRACIÓN 2015-2018



SINDICATURA
DEL H. AYUNTAMIENTO
VILLA DE GPE., S.L.P.
ADMINISTRACIÓN 2015-2018

005



CUENTA PÚBLICA DEL MUNICIPIO (TOMO 1)

1 INFORMACIÓN CONTABLE

B) ESTADO DE SITUACION FINANCIERA
MUNICIPIO VILLA DE GUADALUPE, SLP

Cuenta Pública 2016
Estado de Situación Financiera
Al 31 de diciembre de 2016 y 2015
(Pesos)

MUNICIPIO DE VILLA DE GUADALUPE

Erte Público:

CONCEPTO	Año		CONCEPTO	Año	
	2016	2015		2016	2015
ACTIVO			PASIVO		
<i>Activo Circulante</i>			<i>Pasivo Circulante</i>		
Efectivo y Equivalentes	1,103,675	2,018,048	Cuentas por Pagar a Corto Plazo	8,575,229	9,936,030
Derechos a Recibir Efectivo o Equivalentes	1,519,852	1,345,069	Documentos por Pagar a Corto Plazo	2,035,516	2,027,781
Derechos a Recibir Bienes o Servicios	0	0	Porción a Corto Plazo de la Deuda Pública a Largo Plazo	0	0
Inventarios	0	0	Títulos y Valores a Corto Plazo	0	0
Almacenes	0	0	Pasivos Diferidos a Corto Plazo	0	0
Estimación por Pérdida o Deterioro de Activos Circulantes	0	0	Fondos y Bienes de Terceros en Garantía y/o Administración a Corto Plazo	0	0
Otros Activos Circulantes	0	0	Provisiones a Corto Plazo	0	0
Total de Activos Circulantes	2,623,527	3,363,116	Otros Pasivos a Corto Plazo	0	0
<i>Activo No Circulante</i>			Total de Pasivos Circulantes	10,610,744	11,963,811
Inversiones Financieras a Largo Plazo	0	0	<i>Pasivo No Circulante</i>		
Derechos a Recibir Efectivo o Equivalentes a Largo Plazo	0	0	Cuentas por Pagar a Largo Plazo	0	0
Bienes Inmuebles, Infraestructura y Construcciones en Proceso	0	32,091,743	Documentos por Pagar a Largo Plazo	0	0
Bienes Muebles	656,939	558,844	Deuda Pública a Largo Plazo	0	0
Activos Intangibles	17,468	13,000	Pasivos Diferidos a Largo Plazo	0	0
Depreciación, Deterioro y Amortización Acumulada de Bienes	0	0	Fondos y Bienes de Terceros en Garantía y/o en Administración a Largo Plazo	0	0
Activos Diferidos	3,337,376	2,073,377	Provisiones a Largo Plazo	0	0
Estimación por Pérdida o Deterioro de Activos no Circulantes	0	0	Total de Pasivos No Circulantes	0	0
Otros Activos no Circulantes	0	0	Total del Pasivo	10,610,744	11,963,811
Total de Activos No Circulantes	4,011,783	34,736,965	HACIENDA PÚBLICA/ PATRIMONIO		
Total del Activo	6,635,310	38,100,081	<i>Hacienda Pública/Patrimonio Contribuido</i>	0	0
			Aportaciones	0	0
			Donaciones de Capital	0	0
			Actualización de la Hacienda Pública / Patrimonio	0	0
			<i>Hacienda Pública/Patrimonio Generado</i>	-3,975,436	26,136,270
			Resultados del Ejercicio (Ahorro / Desahorro)	2,156,122	25,714,620
			Resultados de Ejercicios Anteriores	-6,456,498	96,708
			Revalúos	0	0
			Reservas	0	0
			Rectificaciones de Resultados de Ejercicios Anteriores	324,942	324,942
			Exceso o Insuficiencia en la Actualización de la Hacienda Pública/Patrimonio	0	0
			Resultado por Posición Monetaria	0	0
			Resultado por Tenencia de Activos no Monetarios	0	0
			Total Hacienda Pública/ Patrimonio	-3,975,436	26,136,270
			Total del Pasivo y Hacienda Pública / Patrimonio	6,635,310	38,100,081

900



TESORERÍA
DEL H. AYUNTAMIENTO
VILLA DE GPE., S.L.P.

ADMINISTRACIÓN 2015-2018

Bajo protesta de decir verdad declaramos que los Estados Financieros y sus Notas son razonablemente correctos y responsabilidad del emisor



RAUL CARRILLO MENDOZA
PRESIDENTE MUNICIPAL

C.P. MARGARITA TORRES CARDENAS
TESORERO MUNICIPAL

C. MAYRA LOPEZ MENDEZ
SINDICO MUNICIPAL

C. JESUS TRISTAN CHANTACA
REGIDOR DE HACIENDA



CONTRALORIA
DEL H. AYUNTAMIENTO
VILLA DE GPE., S.L.P.
ADMINISTRACIÓN 2015-2018



SINDICATURA
DEL H. AYUNTAMIENTO
VILLA DE GPE., S.L.P.
ADMINISTRACIÓN 2015-2018

PRESIDENCIA
H. AYUNTAMIENTO
VILLA DE GPE. S.L.P.

MUNICIPIO DE VILLA DE GUADALUPE
ESTADO DE SAN LUIS POTOSI
Estado de Situación Financiera
AL 31/DIC/2016
(Cifras en pesos y centavos)

ACTIVO		
<u>ACTIVO CIRCULANTE</u>		
BANCOS/TESORERÍA	\$1,074,871.62	
DEPÓSITOS DE FONDOS DE TERCEROS EN GARANTÍA Y	\$28,803.00	
DEUDORES DIVERSOS POR COBRAR A CORTO PLAZO	\$1,234,078.97	
OTROS DERECHOS A RECIBIR EFECTIVO O EQUIVALENT	\$285,773.08	
Suma ACTIVO CIRCULANTE		\$2,623,526.67
<u>ACTIVO NO CIRCULANTE</u>		
MOBILIARIO Y EQUIPO DE ADMINISTRACIÓN	\$353,389.32	
VEHICULOS Y EQUIPO DE TRANSPORTE	\$290,800.00	
MAQUINARIA, OTROS EQUIPOS Y HERRAMIENTAS	\$12,749.21	
SOFTWARE	\$17,468.32	
ESTUDIOS, FORMULACIÓN Y EVALUACIÓN DE PROYECT	\$3,337,376.33	
Suma ACTIVO NO CIRCULANTE		\$4,011,783.18
TOTAL DE ACTIVO		\$6,635,309.85

PASIVO CIRCULANTE		
SERVICIOS PERSONALES POR PAGAR A CORTO PLAZO	\$335,660.61	
PROVEEDORES POR PAGAR A CORTO PLAZO	\$1,166,083.02	
CONTRATISTAS POR OBRAS PÚBLICAS POR PAGAR A CO	\$120,554.16	
TRANSFERENCIAS OTORGADAS POR PAGAR A CORTO P	\$190,431.96	
RETENCIONES Y CONTRIBUCIONES POR PAGAR A CORT	\$6,762,499.00	
DOCUMENTOS COMERCIALES POR PAGAR A CORTO PL	\$2,035,515.70	
Suma PASIVO CIRCULANTE		\$10,610,744.45
TOTAL DE PASIVO		\$10,610,744.45

PATRIMONIO		
<u>HACIENDA PÚBLICA /PATRIMONIO GENERADO</u>		
RESULTADO DEL EJERCICIO (AHORRO)	\$2,156,121.56	
RESULTADOS DE EJERCICIOS ANTERIORES	-\$6,456,498.29	
CAMBIOS POR ERRORES CONTABLES	\$324,942.13	
Suma HACIENDA PÚBLICA /PATRIMONIO GENERADO		-\$3,975,434.60
TOTAL DE PATRIMONIO		-\$3,975,434.60
TOTAL DE PASIVO Y PATRIMONIO		\$6,635,309.85

CUENTAS DE ORDEN PRESUPUESTAL DE LOS INGRESOS	
LEY DE INGRESOS ESTIMADA	\$54,820,200.00
LEY DE INGRESOS POR EJECUTAR	\$9,600,915.26
LEY DE INGRESOS DEVENGADA	\$45,219,284.74
LEY DE INGRESOS RECAUDADA	\$45,219,284.74

CUENTAS DE ORDEN PRESUPUESTAL DE LOS EGRESOS	
PRESUPUESTO DE EGRESOS APROBADO	\$54,820,200.00
PRESUPUESTO DE EGRESOS POR EJERCER	\$6,398,062.73
PRESUPUESTO DE EGRESOS COMPROMETIDO	\$48,422,137.27
PRESUPUESTO DE EGRESOS DEVENGADO	\$48,422,137.27
PRESUPUESTO DE EGRESOS EJERCIDO	\$46,972,242.31
PRESUPUESTO DE EGRESOS PAGADO	\$46,972,242.31



PRESIDENCIA
007 H. AYUNTAMIENTO
VILLA DE GPE. S.L.P.



TESORERÍA
DEL H. AYUNTAMIENTO
VILLA DE GPE., S.L.P.
ADMINISTRACIÓN 2015-2018

C. RAÚL CASTILLO MENDOZA
PRESIDENTE MUNICIPAL

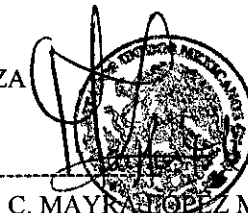

SINDICATURA
DEL H. AYUNTAMIENTO
VILLA DE GPE., S.L.P.
ADMINISTRACIÓN 2015-2018

C.P. MARGARITA TOVAR CÁRDENAS

C. MAYRA GÓPEZ MENDEZ

MUNICIPIO DE VILLA DE GUADALUPE
ESTADO DE SAN LUIS POTOSI
Estado de Situación Financiera
AL 31/DIC/2016
(Cifras en pesos y centavos)

TESORERO MUNICIPAL

C.P. JULIA ESCALONA GARCÍA
CONTRALORA INTERNA

SINDICO DE HACIENDA

C. JESÚS TRISTÁN CHANTACA
REGIDOR DE HACIENDA



CONTRALORÍA
DEL H. AYUNTAMIENTO
VILLA DE GPE., S.L.P.
ADMINISTRACIÓN 2015-2018

008

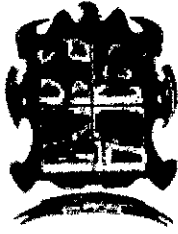

CUENTA PÚBLICA DEL MUNICIPIO (TOMO 1)

1 INFORMACIÓN CONTABLE

C) ESTADO DE VARIACION EN LA HACIENDA
PUBLICA

MUNICIPIO VILLA DE GUADALUPE, SLP

Cuenta Pública 2016
Estado de Variación en la Hacienda Pública
Del 1 de enero al 31 de diciembre de 2016 y 2015
(pesos)

Ente Público:

MUNICIPIO DE VILLA DE GUADALUPE

Concepto	Hacienda Pública/Patrimonio Contribuido	Hacienda Pública/Patrimonio Generado de Ejercicios Anteriores	Hacienda Pública/Patrimonio Generado del Ejercicio	Ajustes por Cambios de Valor	TOTAL
Rectificaciones de Resultados de Ejercicios Anteriores	0	0	0	0	0
Patrimonio Neto Inicial Ajustado del Ejercicio	0	0	0	0	0
Aportaciones	0	0	0	0	0
Donaciones de Capital	0	0	0	0	0
Actualización de la Hacienda Pública/Patrimonio	0	0	0	0	0
Variaciones de la Hacienda Pública/Patrimonio Neto del Ejercicio	0	0	25,714,620	0	25,714,620
Resultados del Ejercicio (Ahorro/Desahorro)	0	0	25,714,620	0	25,714,620
Resultados de Ejercicios Anteriores	0	0	0	0	0
Revalúos	0	0	0	0	0
Reservas	0	0	0	0	0
Hacienda Pública/Patrimonio Neto Final del Ejercicio 2015	0	0	25,714,620	0	25,714,620
Cambios en la Hacienda Pública/Patrimonio Neto del Ejercicio 2016	0	0	0	0	0
Aportaciones	0	0	0	0	0
Donaciones de Capital	0	0	0	0	0
Actualización de la Hacienda Pública/Patrimonio	0	0	0	0	0
Variaciones de la Hacienda Pública/Patrimonio Neto del Ejercicio 2016	0	-6,456,498	-23,558,498	0	-30,014,997
Resultados del Ejercicio (Ahorro/Desahorro)	0	0	-23,558,498	0	-23,558,498
Resultados de Ejercicios Anteriores	0	-6,456,498	0	0	-6,456,498
Revalúos	0	0	0	0	0
Reservas	0	0	0	0	0
Saldo Neto en la Hacienda Pública / Patrimonio 2016	0	-6,456,498	2,156,122	0	-4,300,377

Bajo protesta de decir verdad declaramos que los Estados Financieros y los Estados de Variación de Patrimonio, son verdaderos y responsables del emisor

TESORERÍA
DEL H. AYUNTAMIENTO
VILLA DE GPE. S.L.P.
ADMINISTRACIÓN 2015-2018

C. RAÚL CASTILLO MENDOZA
PRESIDENTE MUNICIPAL

C.P. MARGARITA TOVAR CARDENAS
TESORERO MUNICIPAL

C. MAYRA LOPEZ MENDEZ
SINDICO MUNICIPAL

C. JESUS TRISTAN CHANTAGUA
REGIDOR DE HACIENDA

A.L.C. JULIA ESCALERA
CONTRALORA INTERNA

PRESIDENCIA
H. AYUNTAMIENTO
VILLA DE GPE. S.L.P.

CONTRALORÍA
DEL H. AYUNTAMIENTO
VILLA DE GPE., S.L.P.
ADMINISTRACIÓN 2015-2018

SINDICATURA
DEL H. AYUNTAMIENTO
VILLA DE GPE., S.L.P.
ADMINISTRACIÓN 2015-2018



**Estado de Variación en la Hacienda Pública
DEL 1° DE ENE AL 31/DIC/2016**

(Cifras en pesos y centavos)

CONCEPTO	Hacienda Pública / Patrimonio Contribuido	Hacienda Pública / Patrimonio Generado de Ejercicios Anteriores	Hacienda Pública / Patrimonio Generado del Ejercicio	Ajustes por Cambios de Valor	TOTAL
Rectificaciones de Resultados de Ejercicios Anteriores 2015					
Rectificaciones de Resultados de Ejercicios Anteriores					
Patrimonio Neto Inicial Ajustado del Ejercicio 2015					
Aportaciones					
Donaciones de Capital					
Variaciones de la Hacienda Pública/Patrimonio Neto del Ejercicio 2015					
Resultados del Ejercicio (Ahorro/Desahorro)			25,714,619.87		25,714,619.87
Resultados de Ejercicios Anteriores		0.00			0.00
Revalúos					
Reservas					
Hacienda Pública/Patrimonio Neto Final del Ejercicio 2015		0.00	25,714,619.87		25,714,619.87
Patrimonio Neto Inicial Ajustado del Ejercicio 2016					
Actualización de la Hacienda Pública/Patrimonio					
Cambios de la Hacienda Pública/Patrimonio Neto del Ejercicio 2016					
Aportaciones					
Donaciones de Capital					
Actualización de la Hacienda Pública/Patrimonio					
Variaciones de la Hacienda Pública/Patrimonio Neto del Ejercicio 2016					
Resultados del Ejercicio (Ahorro/Desahorro)		-6,456,498.29	-23,558,498.31		-30,014,996.60
Resultados de Ejercicios Anteriores		-6,456,498.29			-6,456,498.29
Revalúos					
Reservas					
Saldo Neto en la Hacienda Pública / Patrimonio del Ejercicio 2016		-6,456,498.29	2,156,121.56		-4,300,376.73

010

Estado de Variación en la Hacienda Pública
DEL 1° DE ENE AL 31/DIC/2016

(Cifras en pesos y centavos)

CONCEPTO	Hacienda Pública / Patrimonio Contribuido	Hacienda Pública / Patrimonio Generado de Ejercicios Anteriores	Hacienda Pública / Patrimonio Generado del Ejercicio	Ajustes por Cambios de Valor	TOTAL
----------	---	---	--	------------------------------	-------

C. RAÚL CASTILLO MENDOZA
PRESIDENTE MUNICIPAL

C.P. MARGARITA TOVAR CÁRDENAS
TESORERO MUNICIPAL

C. MAYRA LÓPEZ MENDEZ
SINDICO DE HACIENDA

C.P. JULIA ESCALONA GARCÍA
CONTRALORA INTERNA

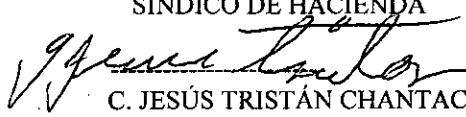
C. JESÚS TRISTÁN CHANTACA
REGIDOR DE HACIENDA



**PRESIDENCIA
H. AYUNTAMIENTO
VILLA DE GPE. S.L.P.**



**TESORERÍA
DEL H. AYUNTAMIENTO
VILLA DE GPE., S.L.P.
ADMINISTRACIÓN 2015-2018**



**CONTRALORÍA
DEL H. AYUNTAMIENTO
VILLA DE GPE., S.L.P.
ADMINISTRACIÓN 2015-2018**



**SINDICATURA
DEL H. AYUNTAMIENTO
VILLA DE GPE., S.L.P.
ADMINISTRACIÓN 2015-2018**

011



CUENTA PÚBLICA DEL MUNICIPIO (TOMO 1)

1 INFORMACIÓN CONTABLE

D) ESTADO DE CAMBIOS EN LA SITUACION
FINANCIERA

MUNICIPIO VILLA DE GUADALUPE, SLP

Cuenta Pública 2016
Estado de Cambios en la Situación Financiera
Del 1 de enero al 31 de diciembre de 2016 y 2015
(Pesos)

Ente Público: MUNICIPIO DE VILLA DE GUADALUPE

Concepto	Origen	Aplicación	Concepto	Origen	Aplicación
ACTIVO	33,006,116	1,541,345	PASIVO	7,735	1,360,801
Activo Circulante	914,373	174,783	Pasivo Circulante	7,735	1,360,801
Efectivo y Equivalentes	914,373	0	Cuentas por Pagar a Corto Plazo	0	1,360,801
Derechos a Recibir Efectivo o Equivalentes	0	174,783	Documentos por Pagar a Corto Plazo	7,735	0
Derechos a Recibir Bienes o Servicios	0	0	Porción a Corto Plazo de la Deuda Pública a Largo Plazo	0	0
Inventarios	0	0	Títulos y Valores a Corto Plazo	0	0
Almacenes	0	0	Pasivos Diferidos a Corto Plazo	0	0
Estimación por Pérdida o Deterioro de Activos Circulantes	0	0	Fondos y Bienes de Terceros en Garantía y/o Administración a Corto Plazo	0	0
Otros Activos Circulantes	0	0	Provisiones a Corto Plazo	0	0
			Otros Pasivos a Corto Plazo	0	0
Activo No Circulante	32,091,743	1,366,562	Pasivo No Circulante	0	0
Inversiones Financieras a Largo Plazo	0	0	Cuentas por Pagar a Largo Plazo	0	0
Derechos a Recibir Efectivo o Equivalentes a Largo Plazo	0	0	Documentos por Pagar a Largo Plazo	0	0
Bienes inmuebles, Infraestructura y Construcciones en Proceso	32,091,743	0	Deuda Pública a Largo Plazo	0	0
Bienes Muebles	0	98,094	Pasivos Diferidos a Largo Plazo	0	0
Activos Intangibles	0	4,488	Fondos y Bienes de Terceros en Garantía y/o en Administración a Largo Plazo	0	0
Depreciación, Deterioro y Amortización Acumulada de Bienes	0	0	Provisiones a Largo Plazo	0	0
Activos Diferidos	0	1,263,999			
Estimación por Pérdida o Deterioro de Activos no Circulantes	0	0	HACIENDA PÚBLICA/ PATRIMONIO	0	30,111,704
Otros Activos no Circulantes	0	0	Hacienda Pública/Patrimonio Contribuido	0	0
			Aportaciones	0	0
			Donaciones de Capital	0	0
			Actualización de la Hacienda Pública / Patrimonio	0	0
			Hacienda Pública/Patrimonio Generado	0	30,111,704
			Resultados del Ejercicio (Ahorro / Desahorro)	0	23,558,498
			Resultados de Ejercicios Anteriores	0	6,553,206
			Revalúos	0	0
			Reservas	0	0
			Rectificaciones de Resultados de Ejercicios Anteriores	0	0
			Exceso o Insuficiencia en la Actualización de la Hacienda Pública/Patrimonio	0	0
			Resultado por Posición Monetaria	0	0
			Resultado por Tenencia de Activos no Monetarios	0	0



TESORERÍA
DEL H. AYUNTAMIENTO
VILLA DE GPE., S.L.P.
ADMINISTRACIÓN 2015-2018

012 Bejo protesta de decir verdad declaramos que los Estados Financieros y sus Notas son razonablemente correctos y responsabilidad del emisor

C. RAÚL CASTILLO MENDOZA
PRESIDENTE MUNICIPAL

C.P. MARGARITA TOVAR CARDENAS
TESORERO MUNICIPAL

C. MAYRA LOPEZ MENDEZ
SINDICO MUNICIPAL

C. JESUS TRISTAN CHANTACA
REGIDOR DE HACIENDA

L.C. JULIA ESCALONA GARCIA
CONTRALORA INTERNA

SINDICATURA
DEL H. AYUNTAMIENTO
VILLA DE GPE., S.L.P.
ADMINISTRACIÓN 2015-2018



PRESIDENCIA
H. AYUNTAMIENTO
VILLA DE GPE. S.L.P.

CONTRALORIA
DEL H. AYUNTAMIENTO
VILLA DE GPE., S.L.P.
ADMINISTRACIÓN 2015-2018

MUNICIPIO DE VILLA DE GUADALUPE
ESTADO DE SAN LUIS POTOSI
Estado de Cambios en la Situación Financiera
DEL 1 DE ENERO AL 31/DIC/2016
(Cifras en pesos y centavos)

	Origen	Aplicación
ACTIVO	\$31,464,770.90	
ACTIVO CIRCULANTE	\$739,589.56	
EFFECTIVO Y EQUIVALENTES	\$914,372.98	
DERECHOS A RECIBIR EFECTIVO O EQUIVALENTES		\$174,783.42
ACTIVO NO CIRCULANTE	\$30,725,181.34	
BIENES INMUEBLES, INFRAESTRUCTURA Y CONSTRUCCION	\$32,091,743.09	
BIENES MUEBLES		\$98,094.20
ACTIVOS INTANGIBLES		\$4,468.32
ACTIVOS DIFERIDOS		\$1,263,999.23
PASIVO		\$1,353,066.62
PASIVO CIRCULANTE		\$1,353,066.62
CUENTAS POR PAGAR A CORTO PLAZO		\$1,360,801.38
DOCUMENTOS POR PAGAR A CORTO PLAZO	\$7,734.76	
PATRIMONIO		\$30,111,704.28
HACIENDA PÚBLICA /PATRIMONIO GENERADO		\$30,111,704.28
RESULTADOS DEL EJERCICIO (AHORRO/ DESAHORRO)		\$23,558,498.31
RESULTADOS DE EJERCICIOS ANTERIORES		\$6,553,205.97
RECTIFICACIONES DE RESULTADOS DE EJERCICIOS ANTERIORES		



**PRESIDENCIA
H. AYUNTAMIENTO
VILLA DE GPE. S.L.P.**

C. RAÚL CASTILLO MENDOZA
PRESIDENTE MUNICIPAL

C.P. MARGARITA TOVAR CÁRDENAS
TESORERO MUNICIPAL

C. MAYRA LÓPEZ MENDEZ
SINDICO DE HACIENDA

C.P. JULIA ESCALONA GARCÍA
CONTRALORA INTERNA

C. JESÚS TRISTÁN CHANTACA
REGIDOR DE HACIENDA



CONTRALORÍA
DEL H. AYUNTAMIENTO
VILLA DE GPE., S.L.P.
ADMINISTRACIÓN 2015-2018



SINDICATURA
DEL H. AYUNTAMIENTO
VILLA DE GPE., S.L.P.
ADMINISTRACIÓN 2015-2018



TESORERÍA
DEL H. AYUNTAMIENTO
VILLA DE GPE., S.L.P.
ADMINISTRACIÓN 2015-2018

013

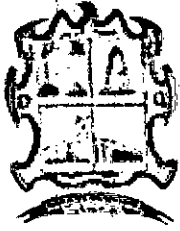

CUENTA PÚBLICA DEL MUNICIPIO (TOMO 1)

1 INFORMACIÓN CONTABLE

E) ESTADO DE FLUJO DE EFECTIVO

MUNICIPIO VILLA DE GUADALUPE, SLP

Cuenta Pública 2016
Estado de Flujos de Efectivo
Del 1 de enero al 31 de diciembre de 2016 y 2015
(Pesos)

Ente Público:

MUNICIPIO DE VILLA DE GUADALUPE

Concepto	2014	2013	Concepto	2014	2013
Flujos de Efectivo de las Actividades de Operación			Flujos de Efectivo de las Actividades de Inversión		
Origen	46,057,869	45,139,204	Origen	0	0
Impuestos	511,286	428,081	Bienes Inmuebles, Infraestructura y Construcciones en Proceso	0	0
Cuentas y Aportaciones de Seguridad Social	0	0	Bienes Muebles	0	0
Contribuciones de mejoras	0	0	Otros Orígenes de Inversión	0	0
Derechos	626,030	481,672	Aplicación	22,401,165	29,324,029
Productos de Tipo Corriente	0	0	Bienes Inmuebles, Infraestructura y Construcciones en Proceso	22,304,701	29,302,839
Aprovechamientos de Tipo Corriente	54,413	114,902	Bienes Muebles	91,996	21,190
Ingresos por Venta de Bienes y Servicios	0	0	Otras Aplicaciones de Inversión	4,468	0
Ingresos no Comprendidos en las Fracciones de la Ley de Ingresos Causados en Ejercicios Fiscales Anteriores Pendientes de Liquidación o Pago	0	0	Flujos Netos de Efectivo por Actividades de Inversión	-22,401,165	-29,324,029
Participaciones y Aportaciones	44,027,556	44,114,548	Flujo de Efectivo de las Actividades de Financiamiento		
Transferencias, Asignaciones y Subsidios y Otras Ayudas	0	0	Origen	0	0
Otros Orígenes de Operación	838,585	0	Endeudamiento Neto	0	0
Aplicación	20,600,182	21,389,557	Interno	0	0
Servicios Personales	9,560,665	9,112,046	Externo	0	0
Materiales y Suministros	1,816,152	1,860,743	Otros Orígenes de Financiamiento	0	0
Servicios Generales	5,607,574	5,147,377	Aplicación	3,970,895	0
Transferencias Internas y Asignaciones al Sector Público	0	0	Servicios de la Deuda	3,970,895	0
Transferencias al resto del Sector Público	0	0	Interno	3,970,895	0
Subsidios y Subvenciones	0	0	Externo	0	0
Ayudas Sociales	2,708,790	2,647,729	Otras Aplicaciones de Financiamiento	0	0
Pensiones y Jubilaciones	0	0	Flujos netos de Efectivo por Actividades de Financiamiento	-3,970,895	0
Transferencias a Fideicomisos, Mandatos y Contratos Análogos	0	0	Incremento/Disminución Neta en el Efectivo y Equivalentes al Efectivo	-914,373	-5,574,382
Transferencias a la Seguridad Social	0	0	Efectivo y Equivalentes al Efectivo al inicio del Ejercicio	2,018,048	7,592,430
Donativos	0	0	Efectivo y Equivalentes al Efectivo al final del Ejercicio	1,103,675	2,018,048
Transferencias al Exterior	0	0			
Participaciones	0	0			
Aportaciones	0	0			
Convenios	907,000	0			
Otras Aplicaciones de Operación	0	2,621,663			
Flujos Netos de Efectivo por Actividades de Operación	25,457,687	23,749,647			

**TESORERÍA
DEL H. AYUNTAMIENTO
VILLA DE GPE., S.L.P.
ADMINISTRACIÓN 2015-2018**

Bajo protesta de decir verdad declaramos que los Estados Financieros y sus Notas son verdaderamente correctos y responsables por mí mismo.



RAUL CASTILLO MENDOZA
PRESIDENTE MUNICIPAL

[Signature]
C. JESUS TRISTAN CHANTACA
REGIDOR DE HACIENDA

C.P. MARGARITA TOVAR GARDENAS
TESORERO MUNICIPAL

[Signature]
C. MAYRA LOPEZ MENDEZ
SINDICO MUNICIPAL

[Signature]
L.C. JULIA ESCALONA GARCIA
CONTRALORA INTERNA



**PRESIDENCIA
H. AYUNTAMIENTO
VILLA DE GPE. S.L.P.**



**CONTRALORÍA
DEL H. AYUNTAMIENTO
VILLA DE GPE., S.L.P.
ADMINISTRACIÓN 2015-2018**

**SINDICATURA
DEL H. AYUNTAMIENTO
VILLA DE GPE., S.L.P.
ADMINISTRACIÓN 2015-2018**

MUNICIPIO DE VILLA DE GUADALUPE
ESTADO DE SAN LUIS POTOSI
Estado de Flujo de Efectivo
Del 1o de Enero AL 31/dic/2016
(Cifras en pesos y centavos)

	2016	2015
Flujos Netos de Efectivo de las Actividades de Operación		
ORIGEN:	<u>\$46,057,869.33</u>	<u>\$45,139,203.93</u>
Impuestos	\$511,286.00	\$428,081.36
Derechos	\$626,030.28	\$481,672.37
Aprovechamientos de Tipo Corriente	\$54,412.60	\$114,902.40
Participaciones y Aportaciones:	\$44,027,555.86	\$44,114,547.80
Otros Orígenes de Operación	\$838,584.59	
APLICACIÓN:	<u>\$20,600,182.31</u>	<u>\$21,389,557.42</u>
Servicios Personales	\$9,560,665.00	\$9,112,045.80
Materiales y Suministros	\$1,816,152.45	\$1,860,742.64
Servicios Generales	\$5,607,574.45	\$5,147,377.04
Contribuciones Sociales	\$2,708,790.41	\$2,647,729.21
Ingresos	\$907,000.00	
Otras Aplicaciones de Operación		\$2,621,662.73
Flujos Netos de Efectivo por Actividades de Operación	<u>\$25,457,687.02</u>	<u>\$23,749,646.51</u>

Flujos Netos de Efectivo de las Actividades de Inversión

ORIGEN:		
APLICACIÓN:	<u>\$22,401,165.30</u>	<u>\$29,324,028.71</u>
Bienes Inmuebles, Infraestructura y Construcciones	\$22,304,700.78	\$29,302,838.71
Bienes Muebles	\$91,996.20	\$21,190.00
Otras Aplicaciones de Inversión	\$4,468.32	
Flujos Netos de Efectivo por Actividades de Inversión	<u>(\$22,401,165.30)</u>	<u>(\$29,324,028.71)</u>

Flujos Netos de Efectivo de las Actividades de Financiamiento

ORIGEN:		
APLICACIÓN:	<u>\$3,970,894.70</u>	
Servicios de la Deuda	\$3,970,894.70	
Flujos Netos de Efectivo por Actividades de Financiamiento	<u>(\$3,970,894.70)</u>	

Disminución Neta en el Efectivo y Equivalentes al Efectivo:

Efectivo y Equivalentes al Efectivo al Inicio del Ejercicio	\$914,372.98	(\$5,574,382.20)
Efectivo y Equivalentes al Efectivo al Final del Ejercicio	\$908,047.60	\$7,592,429.80
	\$103,674.62	\$2,018,047.60



TESORERÍA
DEL H. AYUNTAMIENTO
VILLA DE GPE., S.L.P.
ADMINISTRACIÓN 2015-2018
C.P. MARGARITA TOVAR GARDENAS
TESORERO MUNICIPAL

C. RAÚL CASTILLO MENDOZA
PRESIDENTE MUNICIPAL



PRESIDENCIA
H. AYUNTAMIENTO
VILLA DE GPE., S.L.P.

C. MAYRA LOPEZ MENDOZA
SINDICO DE HACIENDA



SINDICATURA
DEL H. AYUNTAMIENTO
VILLA DE GPE., S.L.P.
ADMINISTRACIÓN 2015-2018

MUNICIPIO DE VILLA DE GUADALUPE
ESTADO DE SAN LUIS POTOSI
Estado de Flujo de Efectivo
Del 1o de Enero AL 31/dic/2016
(Cifras en pesos y centavos)

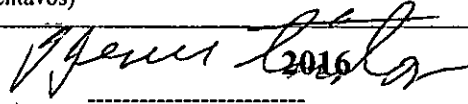

C.P. JULIA ESCALONA GARCÍA
CONTRALORA INTERNA

 2016

C. JESÚS TRISTÁN CHANTACA
REGIDOR DE HACIENDA

2015



CONTRALORÍA
DEL H. AYUNTAMIENTO
VILLA DE GPE., S.L.P.
ADMINISTRACIÓN 2015-2018

016



CUENTA PÚBLICA DEL MUNICIPIO (TOMO 1)

1 INFORMACIÓN CONTABLE

F) NOTAS A LOS ESTADOS FINANCIEROS
MUNICIPIO VILLA DE GUADALUPE, SLP



**MUNICIPIO DE VILLA DE GUADALUPE
ESTADO DE SAN LUIS POTOSÍ**

**NOTAS A LOS ESTADOS FINANCIEROS EJERCICIO DEL
01 AL 31 DE DICIEMBRE DE 2016**

Con fundamento en los Art. 46 y Art. 49 de la Ley General de Contabilidad Gubernamental, hago entrega de las Notas a los Estados Financieros cuyos rubros así lo requieren por ser de gran importancia y reelevancia para el ejercicio del 01 al 31 de Diciembre de 2016.

I. INFORMACIÓN CONTABLE

1) Notas al Estado de Situación Financiera

ACTIVO

Efectivo y Equivalentes

El Efectivo esta constituido por moneda de curso legal y se encuentra a su valor nominal proveniente de la Fuente de Ingresos Recaudada y Gestionada por el Municipio de Villa de Guadalupe. Dentro del Activo Circulante en la cuenta de Efectivo para el mes de Noviembre de 2015 existía un saldo de \$10,000.00 que corresponden a efectivo por concepto de Fondo Fijo Tesorero de la cuenta fiscal de Banorte cuenta 00409497887 del Municipio de Villa de Guadalupe fondo que fue creado con la finalidad de cubrir gastos necesarios para la función hacendaria lo cuál se hizo de conocimiento al Cabildo Municipal de Villa de Guadalupe mediante Acta de Cabildo y que se utilizo para cubrir varios gastos. Al 31 de Diciembre de 2016 y tomando en cuenta las necesidades del Municipio fue utilizado y comprobada la cantidad autorizada para el Fondo Fijo por cantidad de \$10,000.00 dando esto como resultado un saldo en libros dentro de la cuenta de efectivo la cantidad de \$ 0.00 al cierre del ejercicio; la cantidad de \$1,074,871.62 (un millón setenta y cuatro mil ochocientos setenta y un pesos 62/100 M.N.) corresponden al recurso disponible en las cuentas bancarias al día 31 de Diciembre de 2016 del Municipio de Villa de Guadalupe los cuáles serán utilizados para cubrir todos y cada unos de los compromisos pendientes de pago y que provienen del presupuesto de Egresos 2016 y esta conformado por:

GASTO CORRIENTE RAMO 28 (2012-2015) Cta. 847320019	0.00
RAMO 28 2015 Cta. 268608031	426.77
GASTO CORRIENTE 2015 Cta. 409497887	96,535.30
SEDESOL 3X1 2015 Cta. 0415829395	36,806.04
FAM 2015 Cta. 0424626112	3,551.81
INFRAESTRUCTURA 2014 Cta. 212679052	5,887.63

017

FORTALECIMIENTO 2014 Cta. 212679061	5,977.23
SEDATU 2014 Cta. 233680697	8,862.22
FISE 2014 Cta. 233681032	14,173.49
SEDESOL 20124 Cta. 233681023	19,218.47
INFRAESTRUCTURA 2015 Cta. 268593771	25.14
FORTALECIMIENTO 2015 Cta. 0268594910	463.86
FAM Cta. 280991874	0.00
INFRAESTRUCTURA 2014 2 Cta. 401378412	0.00
FISE 2015 CTA. 0403658800	17,451.92
SEDESOL 2015 Cta. 0280989219	0.00
INFRAESTRUCTURA 2015 Cta. 409497159	497,011.70
FORTALECIMIENTO Cta. 409497672	122,835.03
INFRAESTRUCTURA 2016 CTA. 0423695483	210,451.79
FORTALECIMIENTO Cta. 0423696958	32,369.49
FISE 2016 CTA. 0474544163	2,823.73
TOTAL EFECTIVO Y EQUIVALENTES	1,074,871.62

ra la cuenta de **Fondos de Terceros en Garantía y/o Administración** por la cantidad de **\$28,803.00** estos derivan de contratos celebrados entre la Comisión Federal de Electricidad y el Municipio de Villa de Guadalupe por concepto de Ampliación de Red Eléctrica en el Municipio de Villa de Guadalupe, S.L.P.

Derechos a recibir Efectivo y Equivalentes y Bienes o Servicios a Recibir

Concentra los Derechos a favor del Municipio de Villa de Guadalupe correspondiente a Deudores Diversos por Cobrar a corto plazo por la cantidad de **1,234,078.97** al 31 de Diciembre de 2016, cantidad proveniente y recibido al inicio de mi gestión y que se intento recuperar con cada una de las personas responsables no recibiendo respuesta alguna.

Deudores Empleados Anteriores	018	222,232.44
Gobierno del Estado de San Luis Potosí		62,500.00

SEDATU	30,984.00
Mirolava Zavala Rangel	24,697.81
Municipio de Villa de Guadalupe 2009-2012	11,000.00
Jose Martín Guerrero Martínez	321.89
María del Rosario Vargas Loredo	5,000.00
Pero Puente Mendez	18,924.00
Irak Peña Rentería	3,500.00
Julian Flores Cruz	500.00
Juan de la Ascención Herrera Medina	52,978.83
Fidel Herrera Leos	1,400.00
Rosalía Guadalupe Herrera Ramírez	740.00
Jorge Antonio Belmares Hernández	3,800.00
Andrea Reyes Estrada	500.00
Cesar Obregón Estrada	2,500.00
Margarita Tovar Cárdenas	12,500.00
Prestamos de Infra a Ramo 28	670,000.00
Prestamo de Infra a Forta	110,000.00
	1,234,078.97

En lo que respecta a la cuenta de **Otros Derechos a recibir en Efectivo o Equivalentes** por la cantidad de \$285,773.08 estos derivan de estímulos fiscales por concepto de Subsidio para el Empleo acumulado al 31 de Diciembre de 2016 cuyo saldo a favor se acreditará posteriormente contra el ISR retenciones por Salarios para el ejercicio correspondiente.

••• **019**

Bienes Muebles, Inmuebles e Intangibles

Las Inversiones en Inmuebles y Muebles, representan con el transcurso del Tiempo, un gasto por aquellas cantidades que no son susceptibles de recuperación. Tanto estos activos como los intangibles tienen como objeto el de generar beneficios, económicos o sociales. Independientemente de que el ente público tenga fines exclusivamente gubernamentales, genera algún beneficio.

Se anexa concentrado de bienes Muebles e Inmuebles:

MOBILIARIO Y EQUIPO DE ADMINISTRACIÓN	353,389.32
VEHICULOS Y EQUIPO DE TRANSPORTE	290,800.00
MAQUINARIA, OTROS EQUIPOS Y HERRAMIENTAS	12,749.21
SOFTWARE	17,468.32
ESTUDIOS, FORMULACIÓN Y EVALUACIÓN DE PROYECTO	3,337,376.33
TOTAL ACTIVO	4,011,783.18

CONSTRUCCIONES EN PROCESO EN BIENES DE DOMINIO PÚBLICO

Con la finalidad de llevar al Gasto las Obras terminadas se afecto el Activo No Circulante realizando los correspondientes asientos contables para el traspaso de la Obra en Proceso a Obra Terminada (Activo No Circulante) así como su correspondiente registro a Construcción de Bienes No Capitalizable (Gasto). Dando como resultado una disminución en el Estado de Situación Financiera al 31 de Diciembre de 2016 dentro de la cuenta Activo No Circulante y un incremento en el Estado de Actividades en la cuenta Inversión Pública No Capitalizable.

CONSTRUCCIONES EN PROCESO EN BIENES DE DOMINIO PÚBLICO	73,097,046.89	73,097,046.89
Edificación Habitacional en Proceso	27,075,024.85	27,075,024.85
Edificación Habitacional Terminada	9,048,789.70	9,048,789.70
--EDIFICACIÓN HABITACIONAL	9,048,789.70	9,048,789.70
--EDIFICACIÓN HABITACIONAL	18,026,235.15	18,026,235.15
Edificación no Habitacional en Proceso	6,339,510.33	6,339,510.33
Construcción y/o Rehabilitación de Escuelas Terminada	2,553,737.28	2,553,737.28
---CONSTRUCCIÓN Y/O REHABILITACIÓN DE ESCUELAS Y	2,412,797.28	2,412,797.28
--CONSTRUCCIÓN Y/O REHABILITACIÓN DE INFRAESTRUCTURA	140,940.00	140,940.00
--EDIFICACIÓN NO HABITACIONAL	208,322.73	208,322.73
--CONSTRUCCIÓN Y/O REHABILITACIÓN DE ESCUELAS Y ES	3,436,510.32	3,436,510.32
--CONSTRUCCIÓN Y/O REHABILITACIÓN DE INFRAESTRUCTURA	140,940.00	140,940.00
Construcción de Obras para el Abastecimiento de Agua	28,451,495.81	28,451,495.81
Construcción de Obras para el Abastecimiento de Agua	7,180,091.51	7,180,091.51
--CONSTRUCCIÓN DE OBRAS PARA EL ABASTECIMIENTO DE	7,180,091.51	7,180,091.51
--CONSTRUCCIÓN DE OBRAS PARA EL ABASTECIMIENTO DE	21,271,404.30	21,271,404.30

020

Construcción de Vías de Comunicación en Proceso	9,470,184.89	9,470,184.89
Construcción de Vías de Comunicación Terminada	1,300,000.00	1,300,000.00
--CONSTRUCCIÓN DE VÍAS DE COMUNICACIÓN	1,300,000.00	1,300,000.00
--CONSTRUCCIÓN DE VÍAS DE COMUNICACIÓN	8,170,184.89	8,170,184.89
Trabajos de Acabados en Edificaciones y Otros Trab	1,760,831.01	1,760,831.01
Trabajos de Acabados en Edificaciones y Otros Trab	475,079.46	475,079.46
--TRABAJOS DE ACABADOS EN EDIFICACIONES Y OTROS TR	475,079.46	475,079.46
--TRABAJOS DE ACABADOS EN EDIFICACIONES Y OTROS TR	1,285,751.55	1,285,751.55
CONSTRUCCIONES EN PROCESO EN BIENES PROPIOS	1,317,207.62	1,317,207.62
Edificación Habitacional en Proceso	3,000.00	3,000.00
--EDIFICACIÓN HABITACIONAL	3,000.00	3,000.00
Edificación no Habitacional en Proceso	1,044,993.92	1,044,993.92
Construcción y/o Rehabilitación de Escuelas y Espa	55,376.08	55,376.08
CONSTRUCCIÓN Y/O REHABILITACIÓN DE ESCUELAS Y ES	55,376.08	55,376.08
Construcción y/o Rehabilitación de Hospitales y Ce	126,080.88	126,080.88
--CONSTRUCCIÓN Y/O REHABILITACIÓN DE HOSPITALES Y	126,080.88	126,080.88
Construcción y/o Rehabilitación de Infraestructura	341,040.00	341,040.00
--CONSTRUCCIÓN Y/O REHABILITACIÓN DE INFRAESTRUCTU	341,040.00	341,040.00
--CONSTRUCCIÓN Y/O REHABILITACIÓN DE ESCUELAS Y ES	55,376.08	55,376.08
--CONSTRUCCIÓN Y/O REHABILITACIÓN DE HOSPITALES Y	126,080.88	126,080.88
--CONSTRUCCIÓN Y/O REHABILITACIÓN DE INFRAESTRUCTU	341,040.00	341,040.00
Construcción de Obras para el Abastecimiento de Ag	163,561.60	163,561.60
Construcción de Obras para el Abastecimiento de Ag	81,060.80	81,060.80
--CONSTRUCCIÓN DE OBRAS PARA EL ABASTECIMIENTO DE	81,060.80	81,060.80
--CONSTRUCCIÓN DE OBRAS PARA EL ABASTECIMIENTO DE	82,500.80	82,500.80
Trabajos de Acabados en Edificaciones y Otros Trab	105,652.10	105,652.10
--TRABAJOS DE ACABADOS EN EDIFICACIONES Y OTROS TR	105,652.10	105,652.10
CONSTRUCCIÓN EN BIENES NO CONTABILIZABLE		21,161,255.71
EDIFICACIÓN HABITACIONAL		9,048,789.70
--CONSTRUCCIÓN Y/O REHABILITACIÓN DE ESCUELAS Y ES		2,412,797.28
--CONSTRUCCIÓN Y/O REHABILITACIÓN DE INFRAESTRUCTU		140,940.00
--CONSTRUCCIÓN DE OBRAS PARA EL ABASTECIMIENTO DE		7,180,091.51
--CONSTRUCCIÓN DE VÍAS DE COMUNICACIÓN		1,300,000.00
--TRABAJOS DE ACABADOS EN EDIFICACIONES Y OTROS TR		475,079.46
--CONSTRUCCIÓN Y/O REHABILITACIÓN DE ESCUELAS Y ES		55,376.08
--CONSTRUCCIÓN Y/O REHABILITACIÓN DE HOSPITALES Y		126,080.88
--CONSTRUCCIÓN Y/O REHABILITACIÓN DE INFRAESTRUCTU		341,040.00
--CONSTRUCCIÓN DE OBRAS PARA EL ABASTECIMIENTO DE		81,060.80

021

PASIVO

Cuentas por pagar a Corto Plazo

Son los compromisos adquiridos con los proveedores por las obligaciones a cargo del Municipio de Villa de Guadalupe con motivo de las adquisiciones de materiales e insumos así como la prestación de Servicios para la operación del Municipio cuya finalidad es la de dar atención y cubrir las necesidades de la ciudadanía en general, atendiendo en todo momento los compromisos de pago establecidos en los contratos de compra - venta y prestación de servicios necesarios e indispensables para el progreso del Municipio.

SERVICIOS PERSONALES POR PAGAR A CORTO PLAZO	335,660.61
PROVEEDORES POR PAGAR A CORTO PLAZO	1,166,083.02
CONTRATISTAS POR OBRAS PÚBLICAS POR PAGAR A CORTO PLAZO	120,554.16
TRANSFERENCIAS OTORGADAS POR PAGAR A CORTO PLAZO	190,431.96
RETENCIONES Y CONTRIBUCIONES POR PAGAR A CORTO PLAZO	6,762,499.00
OTROS DOCUMENTOS POR PAGAR A CORTO PLAZO	2,035,515.70
<hr/>	
TOTAL CUENTAS POR PAGAR A CORTO PLAZO	10,610,744.45

La contabilidad arroja al 31 de Diciembre de 2016 dentro de la cuenta de **Sueldos Personales por pagar a corto plazo** la cantidad de \$ **335,660.61** que corresponden a gastos por concepto de Dietas registrados mediante momentos contables y que a esta fecha ya se encuentran devengados en su totalidad quedando de la siguiente manera:

SERVICIOS PERSONALES POR PAGAR A CORTO PLAZO

2111-1-MVG850101T56	--MUNICIPIO VILLA DE GUADALUPE, S.L.P.	312,260.36
2111-3-AURA8811172R1	--JOSE ANTONIO AGUILERA RODRIGUEZ	1,808.25
2111-3-MVG850101T56	--MUNICIPIO VILLA DE GUADALUPE, S.L.P.	2,668.00
2111-3-PUMP640519HSP	--PEDRO PUENTE MÉNDEZ	18,924.00

022

PROVEEDORES POR PAGAR A CORTO PLAZO

Correspondiente a Proveedores por Pagar a Corto Plazo la contabilidad arroja la cantidad de \$ 1,166,083.02 por concepto de gastos indispensables para el buen funcionamiento del Municipio de Villa de Guadalupe. Los gastos fueron registrados mediante momentos contables y al 31 de Diciembre de 2016 ya se encuentran devengados en su totalidad quedando de la siguiente manera:

<p>2112 2112-1-AICF620620S72 2112-1-APP101220FP5 2112-1-BEHJ890204HSP 2112-1-BEZM690125FI7 2112-1-BURN630526616 2112-1-CAMR791113HSP 2112-1-CMA151127K57 2112-1-CORR541017Q36 2112-1-CSG080401D91 2112-1-EAGJ851222IR8 2112-1-EIGG581025IB1 2112-1-GOBH570907DW2 2112-1-HETF850205FN7 2112-1-HETF911117U97 2112-1-LOMM871014MSP 2112-1-LUVS750412356 2112-1-MAEJ880705D70 2112-1-MAR030304RY6 2112-1-MERJ570109BH4 2112-1-MOTL7310287A6 2112-1-PUMP640519HSP 2112-1-REGC890826VC3 2112-1-RMM941109RK8 2112-1-ROML4409058G6 2112-1-RUHT900703HSP 2112-1-SABC870829HSP 2112-1-SAHT930327MP2 2112-1-SPL9612135F5 2112-1-TOCG820926792 2112-1-VALR680908000 2112-1-VERJ601006AC0 2112-1-VIHO671102FZ3 2112-1-XAXX010101000 2112-2-MAR030304RY6</p>	<p>PROVEEDORES POR PAGAR A CORTO PLAZO</p> <p>--AVILA CONTRERAS FLORENTINO 294,520.00 --ASESORIA PROFESIONAL PROENSO, S.A. DE C.V. 14,280.00 --JORGE ANTONIO BELMARES HERNÁNDEZ 23,033.10 --BERNAL ZAPATA MAURICIO 20,234.34 --BUSTAMANTE RANGEL NORMA ALICIA 1,460.00 --RAÚL CASTILLO MENDOZA 25,637.43 --CONTROLADORA DE MEDIOS DEL ALTIPLANO 11,600.00 --CORONADO RODRIGUEZ RAUL 1,740.00 --CENTRO DE SERVICIO G DE MENDOZA DE MEXICO 45,095.00 --JULIA ESCALONA GARCÍA 1,430.31 --GUSTAVO ELIZONDO GARZA 15,000.00 --HERNANDO GOMEZ BLANCO 2,040.00 --FELIPE DE JESUS HERNANDEZ TORRES 3,845.06 --HERNANDEZ TORRES FRANCISCA ANGELICA 94,927.80 --MAYRA LOPEZ MENDEZ 2,714.00 --LUCIO VELAZQUEZ SANDRA 38,808.00 --MARTINEZ ESCOBAR JUAN JONATHAN 348,000.00 --MARTELEC SA DE CV 10,410.29 --JULIA MEDRANO RODRIGUEZ 3,480.00 --JOSE LUIS MORALES TORRES 27,840.00 --PEDRO PUENTE MÉNDEZ 350.00 --CESAR OSCAR REYNA GUAJARDO 2,784.00 --RADIO MEDIOS MATEHUALA SA DE CV 1,740.00 --RODRIGUEZ MEDELLIN JOSE LORENZO 1,224.50 --TEODORO DE JESÚS RUIZ HERRERA 225.00 --CARLOS MIGUEL SAUCEDA BECERRA 1,768.86 --MARIA TERESA SALAZAR HERNANDEZ 812.00 --SERVICIOS POCA LUZ SA DE CV 111,693.21 --TORRES CRUZ GERARDO 43,092.84 --MA. DEL ROSARIO VARGAS LOREDO 1,518.00 --JUANA VELÁZQUEZ RODRIGUEZ 1,140.00 --OSCAR VILLANUEVA HERNÁNDEZ 2,320.00 --PÚBLICO EN GENERAL 5,221.28 --MARTELEC SA DE CV 6,098.00</p>
--	---

Correspondiente a **Contratistas por Pagar a Corto Plazo** la contabilidad arroja la cantidad de **\$ 120,554.15** por concepto de cuentas por pagar al contratista Luis Eduardo Zuñiga Torres del Municipio de Villa de Guadalupe por concepto de la Obra " **Pavimentación de calle principal en la comunidad de Santa Rosa la Masita** " autorizada y validada por el Consejo de Desarrollo Social Municipal por la cantidad de **\$1,079,445.85** para el ejercicio 2016 y que de acuerdo a las metas alcanzadas y solicitadas se amplió el costo de la obra por la cantidad de **\$1,200,000.00**, dicha obra fue registrada mediante momentos contables y al 31 de Diciembre de 2016 arroja la siguiente cuenta por pagar a corto plazo que será sometida al Consejo de Desarrollo Social para pagarse con recurso Federal 2017.

CONTRATISTAS POR OBRAS PÚBLICAS POR PAGAR A CORTO PLAZO

2113-ZUTL811101VC9	--LUIS EDUARDO ZUÑIGA TORRES	120,554.15
--------------------	------------------------------	------------

Correspondiente a **Transferencias Otorgadas por Pagar a Corto Plazo** la contabilidad arroja la cantidad de **\$190,431.96** por concepto de cuentas por pagar. Los gastos fueron registrados mediante momentos contables y al 31 de Diciembre de 2016 ya se encuentran devengados en su totalidad quedando de la siguiente manera:

5-AEGS470908TB2	--SERGIO ALEMÁN GONZALEZ	51,546.52
2115-BEHJ890204HSP	--JORGE ANTONIO BELMARES HERNÁNDEZ	703.40
2115-CAMR791113HSP	--RAÚL CASTILLO MENDOZA	20,780.28
2115-CBV981203K31	--CUERPO DE BOMBEROS VOLUNTARIOS DE MA	1,000.00
2115-COSO681221FZ5	--OSCAR MANUEL CORONEL SANTILLAN	46,400.00
2115-CRM6702109K6	--CRUZ ROJA MEXICANA IAP	6,950.00
2115-FOLR810814MHA	RODOLFO DANTE FLORES LÓPEZ	2,659.60
2115-HETF911117U97	--HERNANDEZ TORRES FRANCISCA ANGELICA	5,417.16
2115-LUVS750412356	--LUCIO VELAZQUEZ SANDRA	12,500.00
2115-MAR030304RY6	--MARTELEC SA DE CV	2,265.00
2115-RAAR730430AZ9	--ROSA CATALINA RANGEL ALEJO	15,080.00
2115-SPL9612135F5	--SERVICIOS POCA LUZ, S.A. DE C.V.	3,630.00
2115-TOSJ5901289L8	--JAIME TORRES SANDOVAL	21,500.00

RETENCIONES Y CONTRIBUCIONES POR PAGAR A CORTO PLAZO

En lo que respecta a la cuenta de **Retenciones y Contribuciones por Pagar a corto plazo** la contabilidad arrojo un saldo al 30 de Septiembre de 2015 por la cantidad de **\$5,335,119.59** que corresponden a adeudos no pagados por administraciones pasadas afectando actualmente la situación financiera del Municipio de Villa de Guadalupe y que tomando en cuenta los compromisos y obligaciones que tiene el Municipio de Villa de Guadalupe al día de hoy ha sido imposible dar cumplimiento al pago de dicho concepto esto derivado y como consecuencia de los mismos compromisos contraídos en administraciones anteriores por Retenciones y Contribuciones por Pagar a Corto Plazo así como por los compromisos establecidos en el Presupuesto de Egresos 2015. Y que por la falta de solvencia para cumplir con dicha obligación fiscal se llevará acabo un analisis y planerá el procedimiento para cumplir con dichas obligaciones contraídas. Y que al día 31 de Diciembre de 2015 arroja en el Estado de Situación Financiera dentro de la cuenta de Retenciones y Contribuciones por pagar a Corto Plazo la cantidad de **\$6,762,499.00.** Le comento que ya se tuvo un acercamiento con la SHCP para definir dicha situación.

2117	RETENCIONES Y CONTRIBUCIONES POR PAGAR	6,762,499.00
2117-01	Tesoreria	6,367,653.11
2117-01-0001	--Retención a Sueldos	6,298,334.82
2117-01-0002	--Retención a Honorarios	51,280.36
2117-01-0003	--2% Sobre Nomina	18,037.93
2117-02	Infraestructura	288,180.30
2117-02-0001	--Retención a Sueldos	91,944.79
2117-02-0004	--Retención del 5 al Millar	140,168.24
2117-02-0005	--Retención del 2 al Millar	56,067.27
2117-03	Fortalecimiento	106,665.59
2117-03-0001	--Retención a Sueldos	106,665.59

Correspondiente a Otros documentos por Pagar a Corto Plazo la contabilidad arroja la cantidad de \$2,035,515.70 que se desglosan de la siguiente manera:

2121	DOCUMENTOS COMERCIALES POR PAGAR A	2,035,515.70
2121-01	PROVEEDORES	23,382.41
2121-01-0001	--JAVIER GARCIA S	18,382.41
2121-01-0003	--CARLOS EDUARDO LOPEZ MTZ	5,000.00
2121-02	ADEFAS 2008	92,227.65
2121-02-001	--IMP SUMINISTRO ESPECIALIZADO	92,227.65
2121-03	CUENTAS POR PAGAR 2010	-37,205.65
2121-03-004	--VICTOR ALMANZA VAZQUEZ	919.00
2121-03-006	--JUAN LOPEZ BLANCO	-38,409.65
2121-03-007	--LUMI AUTOMOTRIZ SA DE CV	285.00
-04	CTAS POR PAGAR 2012	30,676.23
2121-04-001	--MIGUEL HERNANDEZ GALVAN	20,078.93
2121-04-003	--CARLOS HUGO ISLAS HERNANDEZ	2,597.30
2121-04-005	--ESTEBAN RDZ	2,000.00
2121-04-006	--MA DE JESUS MATA	3,000.00
2121-04-007	--JOSE CRUZ VILLELA MENDOZA	3,000.00
2121-05	ACREEDORES DIVERSOS	743,196.15
2121-05-002	--J LUIS RIVERA G	73,100.00
2121-05-003	--HECTOR MORALES R	60,000.00
2121-05-004	--JUAN LOPEZ BLANCO	51,127.60
2121-05-005	--MA. DEL ROSARIO VARGAS LOREDO	893.00
2121-05-006	--MA DE JESUS SIERRA HDZ	14,277.94
2121-05-007	--SUELDOS POR PAGAR	84,022.08
2121-05-008	--HUGO GLZ L	82,400.00
2121-05-010	--PRESTAMOS DE INFRA 2013 A FORTA 2014	110,000.00
2121-05-013	--PRESTAMOS DE INFRA A RAMO 28	230,000.00
2121-05-014	--FORTALECIMIENTO	0.00
2121-05-015	--CATASTRO MUNICIPAL	3,399.25
2121-05-016	--PRESTAMO DE INFRA A FORTA	0.00
1-05-018	--YESENIA CAZARES SANCHEZ	1,500.00
2121-05-019	--JUAN DE LA ASCENCION HERRERA MEDINA	9,978.51
2121-05-020	--PRESTAMO DE RAMO 28 A FORTALECIMEINTC	0.00
2121-05-15	--SECRETARIA DE FINANZAS RET 5 AL MILLAR	22,497.77
2121-06	CUENTAS POR PAGAR 2013	56,709.18
2121-06-01	--CUENTAS POR PAGAR 2013	28,088.47
2121-06-03	--CONCESIONARIA POTOSINA DE OBRA PUB	8,620.71
2121-06-20	--MARTHA ELENA RODRIGUEZ LARA	20,000.00
2121-07	DEPOSITOS EN GARANTIA	33,900.00
2121-07-005	--FIDEL HERRERA LEOS	4,000.00
2121-07-006	--ROSALIA GUADALUPE HERRERA RAMIREZ	7,400.00
2121-07-007	--JUAN DE LA ASCENCION HERRERA MEDINA	0.00
2121-07-008	--MARGARITA TOVAR CARDENAS	22,500.00

025

2121-08	CUENTAS POR PAGAR 2014	988,460.00
2121-08-11	--Reyes Homero Ruiz Garcia	524,000.00
2121-08-16	--Grafi K Tangamanga SA de CV	9,860.00
2121-08-19	--Rodolfo Chavez Vazquez	3,000.00
2121-08-22	--Christian Omar Loera Bautista	11,600.00
2121-08-23	--Municipio de Villa de Guadalupe	440,000.00
2121-09	Cuentas por Pagar 2015	104,169.73
2121-09-03	--Radio XEFF-AM SA. DE CV	0.00
2121-09-04	--Grafi K Tangamanga SA de CV	5,800.00
2121-09-05	--Centro de Ref Autom Medina	1,409.98
2121-09-06	--Virginia Villanueva Morales	0.00
2121-09-07	--Jose Angel Rodriguez Loredo	27,977.96
2121-09-08	--Centro de Servicios G. de Mendoza	0.00
2121-09-09	--Sueldos por Pagar	48,199.73
2121-09-10	--Mercantil de la Rosa	20,782.06

El Patrimonio que arroja el Estado de Situación Financiera al 30 de Septiembre de 2015 se integra de un resultado del ejercicio por ahorro con cantidad de \$ 19,723,871.16 y resultados de ejercicios anteriores por la cantidad de \$96,707.68 así como Cambios por Errores Contables por la cantidad de \$324,942.13 que corresponden al Municipio de Villa de Guadalupe dando un total en la Hacienda Pública por Patrimonio Generado la cantidad de \$20,145,520.97.

El Patrimonio que arroja el Estado de Situación Financiera al 31 de Diciembre de 2016 se integra de un resultado del ejercicio por ahorro con cantidad de \$ 2,156,121.56 y resultados de ejercicios anteriores por la cantidad de -\$6,456,498.29 así como Cambios por Errores Contables por la cantidad de \$324,942.13 que corresponden al Municipio de Villa de Guadalupe dando un total en la Hacienda Pública por Patrimonio Generado la cantidad de -\$3,975,434.60.

026

Derechos por el uso, goce, aprovechamiento o explotación de bienes de dominio púb	15,000.00	12,600.00	15,000.00
Servicio de Agua Potable, Drenaje y Alca	15,000.00	12,600.00	15,000.00
Derechos por prestación de servicios	33,200.00	3,700.00	33,200.00
Servicios de Aseo Público	3,200.00	0.00	3,200.00
Servicios de Panteones	30,000.00	3,700.00	30,000.00
Servicio de Planeación	771,000.00	527,782.28	771,000.00
Licencia de Uso de Suelo	0.00	4,088.00	0.00
Servicios de Tránsito y Seguridad	5,000.00	0.00	5,000.00
Servicios de Registro Civil	350,000.00	246,498.00	350,000.00
Servicios de Estacionamiento en la Vía P	22,000.00	0.00	22,000.00
Servicios de Licencias de Publicidad y A	2,000.00	0.00	2,000.00
Servicios de Nomenclatura Urbana	2,000.00	0.00	2,000.00
Licencia y Referendo para Venta de Bebid	380,000.00	277,196.28	380,000.00
edición de Copias, Constancias, Certi	10,000.00	0.00	10,000.00
Servicios Catastrales	63,000.00	81,948.00	63,000.00
Avalúos Catastrales	60,000.00	24,455.00	60,000.00
Certificaciones	0.00	1,168.00	0.00
Traslacion de Dominio	0.00	56,325.00	0.00
Servicio de Ecología y Medio Ambiente	2,000.00	0.00	2,000.00
Servicios de Supervisión de Alumbrado Pú	1,000.00	0.00	1,000.00
Accesorios	12,000.00	0.00	12,000.00
Recargos Moratorios	6,000.00	0.00	6,000.00
Gastos de Ejecución	2,000.00	0.00	2,000.00
Multas	4,000.00	0.00	4,000.00
	134,500.00	54,412.60	134,500.00
Aprovechamiento de tipo corriente	134,500.00	54,412.60	134,500.00
Multas de Policías y Tránsito	2,500.00	0.00	2,500.00
Multas de Ecología	2,000.00	0.00	2,000.00
Indemnizaciones	30,000.00	0.00	30,000.00
Reintegros y Reembolsos	0.00	15,242.60	0.00
Donaciones, Herencias y Legados	100,000.00	39,170.00	100,000.00
	52,165,500.00	44,027,555.86	52,165,500.00
Participaciones	17,000,000.00	12,270,736.91	17,000,000.00
Fondo General de Participaciones	7,800,000.00	8,332,729.70	7,800,000.00
Fondo de Fomento Municipal	3,250,000.00	2,336,455.10	3,250,000.00
Impuesto Sobre Tenencia o Uso de Vehicul	2,500,000.00	8,407.37	2,500,000.00
Impuesto Especial Sobre Producción y Ser	1,100,000.00	982,746.96	1,100,000.00
Impuesto Sobre Automóviles Nuevos	320,000.00	166,011.48	320,000.00
Fondo del Impuesto a la Venta Final de G	950,000.00	0.00	950,000.00
Fondo de Fizcalización	860,000.00	441,386.30	860,000.00
Incentivo para la Recaudacion	220,000.00	0.00	220,000.00

Apoyo Extraordinario	0.00	639,894.60	0.00
IEPS GASOLINA	0.00	389,456.61	0.00
FONDO FISCALIZACION	0.00	153,065.44	0.00
FONDO DE ESTABILIZACION FFM	0.00	30,745.98	0.00
FONDO ESTAB 2 MIN FONDO GRAL	0.00	159,553.42	0.00
Primer Ajuste Cuatrimestral al Fondo	0.00	-128,399.84	0.00
TENENCIA	0.00	781.26	0.00
Tenencias	0.00	592.35	0.00
Ext. Hidroc.	0.00	34,099.38	0.00
Aportaciones	32,665,500.00	27,639,586.00	32,665,500.00
Fondo de Aportaciones para la Infraestructura	26,775,000.00	22,655,991.00	26,775,000.00
Fondo de Aportaciones para el Fortalecimiento	5,890,500.00	4,983,595.00	5,890,500.00
Aportaciones Extraordinarias	0.00	3,456,043.70	0.00
3 X 1 MIGRANTES	0.00	526,080.88	0.00
FISE	0.00	2,929,962.82	0.00
Convenios	2,500,000.00	21,294.65	2,500,000.00
Programas Federales-Ramo 20	1,500,000.00	21,294.65	1,500,000.00
Programa Estatal-FISE	1,000,000.00	0.00	1,000,000.00
	900,000.00	0.00	900,000.00
Endeudamiento interno	900,000.00	0.00	900,000.00
Prestamos de la Deuda Pública Interna	900,000.00	0.00	900,000.00
	54,820,200.00	45,219,284.74	54,820,200.00

El Presupuesto para el Municipio de Villa de Guadalupe para el ejercicio 2016 es por la cantidad de \$54,820,200.00 y los resultados del Ejercicio Presupuestal que arroja el SACG para el mes de Diciembre de 2016 es de la siguiente manera:

ESTADO DEL EJERCICIO DEL PRESUPUESTO POR CAPÍTULO DEL GASTO
MUNICIPIO DE VILLA DE GUADALUPE

ESTADO DE SAN LUIS POTOSÍ
Asignación Presupuestal Anual de Egresos al 31/Dic./2016
(Cifras en pesos y centavos)

Tipo de Gasto:(Total)						Cuentas por Pagar Deuda
Objeto del Gasto	Aprobado	Comprometido	Devengado	Ejercido	Pagado	
SERVICIOS PERSONALES	9,470,000.00	9,875,593.36	9,875,593.36	9,560,665.00	9,560,665.00	314,928.36
REMUNERACIONES AL PERSONAL DE CARÁCTER PERMANENT	7,500,000.00	8,788,891.71	8,788,891.71	8,476,631.35	8,476,631.35	312,260.36
DIETAS	2,500,000.00	2,513,922.06	2,513,922.06	2,409,081.19	2,409,081.19	104,840.87
SUELDO BASE	5,000,000.00	6,274,969.65	6,274,969.65	6,067,550.16	6,067,550.16	207,419.49
REMUNERACIONES AL PERSONAL DE CARÁCTER TRANSITORIO	470,000.00	5,200.00	5,200.00	5,200.00	5,200.00	0.00
HONORARIOS POR SERVICIOS PERSONALES	35,000.00	0.00	0.00	0.00	0.00	0.00
HONORARIOS ASIMILABLES A SALARIOS	35,000.00	5,200.00	5,200.00	5,200.00	5,200.00	0.00
LDOS BASE AL PERSONAL EVENTUAL	400,000.00	0.00	0.00	0.00	0.00	0.00
REMUNERACIONES ADICIONALES Y ESPECIALES	1,200,000.00	1,071,535.79	1,071,535.79	1,068,867.79	1,068,867.79	2,668.00
PRIMA VACACIONAL	200,000.00	132,438.21	132,438.21	132,438.21	132,438.21	0.00
PRIMA DOMINICAL	50,000.00	0.00	0.00	0.00	0.00	0.00
GRATIFICACIÓN DE FIN DE AÑO	700,000.00	880,228.38	880,228.38	880,228.38	880,228.38	0.00
REMUNERACIONES POR HORAS EXTRAORDINARIAS	150,000.00	1,600.66	1,600.66	1,600.66	1,600.66	0.00
COMPENSACIÓN POR SERVICIOS EVENTUALES	80,000.00	57,268.54	57,268.54	54,600.54	54,600.54	2,668.00
HONORARIOS ESPECIALES	20,000.00	0.00	0.00	0.00	0.00	0.00
OTRAS PRESTACIONES SOCIALES Y ECONOMICAS	300,000.00	9,965.86	9,965.86	9,965.86	9,965.86	0.00
INDEMNIZACIONES Y LIQUIDACIONES POR RETIRO Y HABER	300,000.00	9,965.86	9,965.86	9,965.86	9,965.86	0.00
MATERIALES Y SUMINISTROS	3,175,000.00	2,010,630.46	2,010,630.46	1,816,152.45	1,816,152.45	194,478.01
MATERIALES DE ADMINISTRACIÓN, EMISIÓN DE DOCUMENTOS	435,000.00	276,854.90	276,854.90	220,767.88	220,767.88	56,087.02
MATERIALES, ÚTILES Y EQUIPOS MENORES DE OFICINA	150,000.00	126,895.07	126,895.07	93,928.61	93,928.61	32,966.46
MATERIALES Y ÚTILES DE IMPRESIÓN Y REPRODUCCIÓN	75,000.00	0.00	0.00	0.00	0.00	0.00
MATERIALES, ÚTILES Y EQUIPOS MENORES DE TECNOLOGÍA	50,000.00	65,931.23	65,931.23	55,216.11	55,216.11	10,715.12
MATERIAL IMPRESO E INFORMACIÓN DIGITAL	70,000.00	53,590.56	53,590.56	44,073.92	44,073.92	9,516.64
MATERIAL DE LIMPIEZA	50,000.00	27,638.04	27,638.04	24,749.24	24,749.24	2,888.80
MATERIALES Y ÚTILES DE ENSEÑANZA	20,000.00	0.00	0.00	0.00	0.00	0.00
MATERIALES PARA EL REGISTRO E IDENTIFICACIÓN DE BIENES	20,000.00	2,800.00	2,800.00	2,800.00	2,800.00	0.00
ALIMENTOS Y UTENSILIOS	65,000.00	132,810.86	132,810.86	108,122.86	108,122.86	24,688.00
ALIMENTACIÓN EN OFICINAS O LUGARES DE TRABAJO	30,000.00	73,998.10	73,998.10	50,528.10	50,528.10	23,470.00
ALIMENTACIÓN EN EVENTOS OFICIALES	0.00	54,412.65	54,412.65	53,194.65	53,194.65	1,218.00
ALIMENTACIÓN PARA INTERNOS	20,000.00	0.00	0.00	0.00	0.00	0.00
UTENSILIOS PARA EL SERVICIO DE ALIMENTACIÓN	15,000.00	4,400.11	4,400.11	4,400.11	4,400.11	0.00
MATERIALES Y ARTÍCULOS DE CONSTRUCCIÓN Y DE REPARACIÓN	290,000.00	35,474.75	35,474.75	35,474.75	35,474.75	0.00
MATERIALES Y PRODUCTOS DE VIDRIO	0.00	1,870.00	1,870.00	1,870.00	1,870.00	0.00
MATERIAL ELÉCTRICO Y ELECTRÓNICO	50,000.00	11,977.20	11,977.20	11,977.20	11,977.20	0.00
ARTÍCULOS METÁLICOS PARA LA CONSTRUCCIÓN	0.00	4,430.54	4,430.54	4,430.54	4,430.54	0.00
MATERIALES COMPLEMENTARIOS	40,000.00	0.00	0.00	0.00	0.00	0.00
OTROS MATERIALES Y ARTÍCULOS DE CONSTRUCCIÓN Y REPARACIÓN	200,000.00	17,197.01	17,197.01	17,197.01	17,197.01	0.00
PRODUCTOS QUÍMICOS, FARMACÉUTICOS Y DE LABORATORIO	20,000.00	0.00	0.00	0.00	0.00	0.00
MEDICINAS Y PRODUCTOS FARMACÉUTICOS	20,000.00	0.00	0.00	0.00	0.00	0.00
COMBUSTIBLES, LUBRICANTES Y ADITIVOS	1,500,000.00	1,275,540.53	1,275,540.53	1,215,566.64	1,215,566.64	59,973.89
COMBUSTIBLES, LUBRICANTES Y ADITIVOS	1,500,000.00	1,275,540.53	1,275,540.53	1,215,566.64	1,215,566.64	59,973.89
VESTUARIO, BLANCOS, PRENDAS DE PROTECCIÓN Y ARTÍCULOS	140,000.00	51,747.32	51,747.32	51,747.32	51,747.32	0.00
VESTUARIO Y UNIFORMES	70,000.00	50,427.52	50,427.52	50,427.52	50,427.52	0.00
PRENDAS DE SEGURIDAD Y PROTECCIÓN PERSONAL	30,000.00	1,274.80	1,274.80	1,274.80	1,274.80	0.00
ARTÍCULOS DEPORTIVOS	20,000.00	0.00	0.00	0.00	0.00	0.00
PRODUCTOS TEXTILES	10,000.00	45.00	45.00	45.00	45.00	0.00
BLANCOS Y OTROS PRODUCTOS TEXTILES, EXCEPTO PRENDAS DE PROTECCIÓN	10,000.00	0.00	0.00	0.00	0.00	0.00
HERRAMIENTAS, REFACCIONES Y ACCESORIOS MENORES	725,000.00	238,202.10	238,202.10	184,473.00	184,473.00	53,729.10
HERRAMIENTAS MENORES	25,000.00	5,412.72	5,412.72	5,412.72	5,412.72	0.00
REFACCIONES Y ACCESORIOS MENORES DE EDIFICIOS	100,000.00	10,020.70	10,020.70	10,020.70	10,020.70	0.00
REFACCIONES Y ACCESORIOS MENORES DE MOBILIARIO Y EQUIPO	50,000.00	9,317.52	9,317.52	9,317.52	9,317.52	0.00
REFACCIONES Y ACCESORIOS MENORES DE EQUIPO DE CÓMPUTO	50,000.00	3,804.80	3,804.80	3,804.80	3,804.80	0.00
REFACCIONES Y ACCESORIOS MENORES DE EQUIPO DE TRANSPORTACIÓN	300,000.00	209,646.36	209,646.36	155,917.26	155,917.26	53,729.10
REFACCIONES Y ACCESORIOS MENORES DE EQUIPO DE DEFENSA	100,000.00	0.00	0.00	0.00	0.00	0.00
REFACCIONES Y ACCESORIOS MENORES DE MAQUINARIA Y O EQUIPO	50,000.00	0.00	0.00	0.00	0.00	0.00
REFACCIONES Y ACCESORIOS MENORES OTROS BIENES MUEBLES	50,000.00	0.00	0.00	0.00	0.00	0.00

029

SERVICIOS GENERALES	7,385,000.00	6,234,182.86	6,234,182.86	5,607,574.45	5,607,574.45	626,608.41
SERVICIOS BÁSICOS	3,520,000.00	3,750,827.00	3,750,827.00	3,747,247.00	3,747,247.00	3,580.00
ENERGÍA ELÉCTRICA	3,200,000.00	3,635,392.00	3,635,392.00	3,635,392.00	3,635,392.00	0.00
AGUA	100,000.00	0.00	0.00	0.00	0.00	0.00
TELEFONÍA TRADICIONAL	120,000.00	77,247.00	77,247.00	77,247.00	77,247.00	0.00
TELEFONÍA CELULAR	50,000.00	1,010.00	1,010.00	910.00	910.00	100.00
SERVICIOS DE ACCESO DE INTERNET, REDES Y PROCESAMI	50,000.00	30,856.00	30,856.00	30,856.00	30,856.00	0.00
SERVICIOS INTEGRALES Y OTROS SERVICIOS	0.00	6,322.00	6,322.00	2,842.00	2,842.00	3,480.00
SERVICIOS DE ARRENDAMIENTO	350,000.00	0.00	0.00	0.00	0.00	0.00
ARRENDAMIENTO DE TERRENOS	100,000.00	0.00	0.00	0.00	0.00	0.00
ARRENDAMIENTO DE EQUIPO DE TRANSPORTE	100,000.00	0.00	0.00	0.00	0.00	0.00
ARRENDAMIENTO DE MAQUINARIA, OTROS EQUIPOS Y HERRA	100,000.00	0.00	0.00	0.00	0.00	0.00
OTROS ARRENDAMIENTOS	50,000.00	0.00	0.00	0.00	0.00	0.00
SERVICIOS PROFESIONALES, CIENTÍFICOS, TÉCNICOS Y	900,000.00	536,440.74	536,440.74	526,801.80	526,801.80	9,638.94
SERVICIOS LEGALES, DE CONTABILIDAD, AUDITORÍA Y RE	50,000.00	2,000.45	2,000.45	1,641.51	1,641.51	358.94
SERVICIOS DE CAPACITACIÓN	50,000.00	27,833.43	27,833.43	18,553.43	18,553.43	9,280.00
SERVICIOS PROFESIONALES, CIENTÍFICOS Y TÉCNICOS IN	800,000.00	506,606.86	506,606.86	506,606.86	506,606.86	0.00
SERVICIOS FINANCIEROS, BANCARIOS Y COMERCIALES	105,000.00	10,785.96	10,785.96	10,785.96	10,785.96	0.00
SERVICIOS FINANCIEROS Y BANCARIOS	30,000.00	10,785.96	10,785.96	10,785.96	10,785.96	0.00
SEGURO DE BIENES PATRIMONIALES	50,000.00	0.00	0.00	0.00	0.00	0.00
FLETES Y MANIOBRAS	25,000.00	0.00	0.00	0.00	0.00	0.00
SERVICIOS DE INSTALACIÓN, REPARACIÓN, MANTENIMIEN	550,000.00	182,216.85	182,216.85	175,496.85	175,496.85	6,720.00
CONSERVACIÓN Y MANTENIMIENTO MENOR DE INMUEBLES	100,000.00	72,118.14	72,118.14	72,118.14	72,118.14	0.00
INSTALACIÓN, REPARACIÓN Y MANTENIMIENTO DE MOBILIA	50,000.00	2,378.00	2,378.00	2,378.00	2,378.00	0.00
INSTALACIÓN, REPARACIÓN Y MANTENIMIENTO DE EQUIPO	50,000.00	5,668.40	5,668.40	5,318.40	5,318.40	350.00
REPARACIÓN Y MANTENIMIENTO DE EQUIPO DE TRANSPORTE	300,000.00	102,052.31	102,052.31	95,682.31	95,682.31	6,370.00
SERVICIOS DE JARDINERÍA Y FUMIGACIÓN	50,000.00	0.00	0.00	0.00	0.00	0.00
SERVICIOS DE COMUNICACIÓN SOCIAL Y PUBLICIDAD	250,000.00	69,568.68	69,568.68	52,650.08	52,650.08	16,918.60
DIFUSIÓN POR RADIO, TELEVISIÓN Y OTROS MEDIOS DE M	100,000.00	69,568.68	69,568.68	52,650.08	52,650.08	16,918.60
INFORME DE GOBIERNO	100,000.00	0.00	0.00	0.00	0.00	0.00
SERVICIO DE CREACIÓN Y DIFUSIÓN DE CONTENIDO EXCLU	50,000.00	0.00	0.00	0.00	0.00	0.00
SERVICIOS DE TRASLADO Y VIÁTICOS	320,000.00	259,025.65	259,025.65	220,993.18	220,993.18	38,032.47
PASAJES TERRESTRES	35,000.00	10,309.15	10,309.15	8,384.15	8,384.15	1,925.00
AUTOTRANSPORTE	35,000.00	0.00	0.00	0.00	0.00	0.00
VIÁTICOS EN EL PAÍS	200,000.00	158,218.12	158,218.12	128,708.93	128,708.93	29,509.19
GASTO DE TRASLADOS EN COMISIONES OFICIALES	0.00	88,832.77	88,832.77	82,491.49	82,491.49	6,341.28
OTROS SERVICIOS DE TRASLADO Y HOSPEDAJE	50,000.00	1,665.61	1,665.61	1,408.61	1,408.61	257.00
SERVICIOS OFICIALES	1,065,000.00	1,397,559.34	1,397,559.34	847,260.94	847,260.94	550,298.40
GASTOS DE CEREMONIAL	200,000.00	125,455.98	125,455.98	100,515.98	100,515.98	24,940.00
GASTOS DE ORDEN SOCIAL Y CULTURAL	700,000.00	1,272,103.36	1,272,103.36	746,744.96	746,744.96	525,358.40
EXPOSICIONES	15,000.00	0.00	0.00	0.00	0.00	0.00
GASTOS DE REPRESENTACIÓN	100,000.00	0.00	0.00	0.00	0.00	0.00
GASTOS DE REPRESENTACIÓN EN CONGRESOS, CONVENCIONE	50,000.00	0.00	0.00	0.00	0.00	0.00
OTROS SERVICIOS GENERALES	325,000.00	27,758.64	27,758.64	26,338.64	26,338.64	1,420.00
SERVICIOS FUNERARIOS Y DE CEMENTERJOS	15,000.00	2,000.00	2,000.00	800.00	800.00	1,200.00
IMPUESTOS Y DERECHOS	150,000.00	0.00	0.00	0.00	0.00	0.00
OTRAS CONTRIBUCIONES DERIVADAS DE UNA RELACIÓN LAB	100,000.00	0.00	0.00	0.00	0.00	0.00
PENAS, MULTAS, ACCESORIOS Y ACTUALIZACIONES	50,000.00	11,067.00	11,067.00	11,067.00	11,067.00	0.00
OTROS SERVICIOS GENERALES	10,000.00	0.00	0.00	0.00	0.00	0.00
SERVICIOS ASISTENCIALES	0.00	14,691.64	14,691.64	14,471.64	14,471.64	220.00
TRANSFERENCIAS, ASIGNACIONES, SUBSIDIOS Y OTRAS AY	3,085,200.00	2,896,018.43	2,896,018.43	2,708,790.41	2,708,790.41	187,228.02
TRANSFERENCIAS INTERNAS Y ASIGNACIONES AL SECTOR P	0.00	51,546.52	51,546.52	0.00	0.00	51,546.52
TRANSFERENCIAS INTERNAS OTORGADAS A ENTIDADES PARA	0.00	51,546.52	51,546.52	0.00	0.00	51,546.52
AYUDAS SOCIALES	3,085,200.00	2,844,471.91	2,844,471.91	2,708,790.41	2,708,790.41	135,681.50
AYUDAS SOCIALES A PERSONAS	685,200.00	815,931.22	815,931.22	693,445.17	693,445.17	122,486.05
BECAS Y OTRAS AYUDAS PARA PROGRAMAS DE CAPACITACIÓ	700,000.00	529,195.05	529,195.05	524,075.66	524,075.66	5,119.39
AYUDAS SOCIALES A INSTITUCIONES DE ENSEÑANZA	100,000.00	31,862.87	31,862.87	26,062.87	26,062.87	5,800.00
AYUDAS SOCIALES A INSTITUCIONES SIN FINES DE LUCRO	1,500,000.00	1,467,482.77	1,467,482.77	1,465,206.71	1,465,206.71	2,276.06
AYUDAS SOCIALES A ENTIDADES DE INTERÉS PÚBLICO	100,000.00	0.00	0.00	0.00	0.00	0.00
BIENES MUEBLES, INMUEBLES E INTANGIBLES	1,015,000.00	102,562.52	102,562.52	96,464.52	96,464.52	6,098.00
MOBILIARIO Y EQUIPO DE ADMINISTRACIÓN	145,000.00	93,319.99	93,319.99	87,221.99	87,221.99	6,098.00
MUEBLES DE OFICINA Y ESTANTERÍA	50,000.00	7,867.99	7,867.99	7,867.99	7,867.99	0.00
MUEBLES, EXCEPTO DE OFICINA Y ESTANTERÍA	20,000.00	0.00	0.00	0.00	0.00	0.00
EQUIPO DE CÓMPUTO Y DE TECNOLOGÍAS DE LA INFORMACI	60,000.00	50,708.00	50,708.00	44,610.00	44,610.00	6,098.00
OTROS MOBILIARIOS Y EQUIPOS DE ADMINISTRACIÓN	15,000.00	34,744.00	34,744.00	34,744.00	34,744.00	0.00
VEHÍCULOS Y EQUIPO DE TRANSPORTE	500,000.00	0.00	0.00	0.00	0.00	0.00
AUTOMÓVILES Y CAMIONES	500,000.00	0.00	0.00	0.00	0.00	0.00
EQUIPO DE DEFENSA Y SEGURIDAD	50,000.00	0.00	0.00	0.00	0.00	0.00
EQUIPO DE DEFENSA Y SEGURIDAD	50,000.00	0.00	0.00	0.00	0.00	0.00
MAQUINARIA, OTROS EQUIPOS Y HERRAMIENTAS	270,000.00	4,774.21	4,774.21	4,774.21	4,774.21	0.00
MAQUINARIA Y EQUIPO DE CONSTRUCCIÓN	200,000.00	0.00	0.00	0.00	0.00	0.00
EQUIPO DE COMUNICACIÓN Y TELECOMUNICACIÓN	50,000.00	4,774.21	4,774.21	4,774.21	4,774.21	0.00
HERRAMIENTAS Y MÁQUINAS-HERRAMIENTA	20,000.00	0.00	0.00	0.00	0.00	0.00
ACTIVOS INTANGIBLES	50,000.00	4,468.32	4,468.32	4,468.32	4,468.32	0.00
SOFTWARE	50,000.00	4,468.32	4,468.32	4,468.32	4,468.32	0.00

INVERSIÓN PÚBLICA	30,150,000.00	22,425,254.94	22,425,254.94	22,304,700.78	22,304,700.78	120,554.16
OBRA PÚBLICA EN BIENES DE DOMINIO PÚBLICO	28,500,000.00	20,557,697.95	20,557,697.95	20,437,143.79	20,437,143.79	120,554.16
EDIFICACIÓN HABITACIONAL	6,000,000.00	9,048,789.70	9,048,789.70	9,048,789.70	9,048,789.70	0.00
EDIFICACIÓN NO HABITACIONAL	500,000.00	0.00	0.00	0.00	0.00	0.00
CONSTRUCCIÓN Y/O REHABILITACIÓN DE ESCUELAS Y ESPA	1,500,000.00	2,412,797.28	2,412,797.28	2,412,797.28	2,412,797.28	0.00
CONSTRUCCIÓN Y/O REHABILITACIÓN DE INFRAESTRUCTUR	0.00	140,940.00	140,940.00	140,940.00	140,940.00	0.00
CONSTRUCCIÓN DE OBRAS PARA EL ABASTECIMIENTO DE AG	12,500,000.00	7,180,091.51	7,180,091.51	7,180,091.50	7,180,091.50	0.01
DIVISIÓN DE TERRENOS Y CONSTRUCCIÓN DE OBRAS DE UR	200,000.00	0.00	0.00	0.00	0.00	0.00
CONSTRUCCIÓN DE VÍAS DE COMUNICACIÓN	6,000,000.00	1,300,000.00	1,300,000.00	1,179,445.85	1,179,445.85	120,554.15
OTRAS CONSTRUCCIONES DE INGENIERÍA CIVIL U OBRA PE	300,000.00	0.00	0.00	0.00	0.00	0.00
TRABAJOS DE ACABADOS EN EDIFICACIONES Y OTROS TRAB	1,500,000.00	475,079.46	475,079.46	475,079.46	475,079.46	0.00
OBRA PÚBLICA EN BIENES PROPIOS	1,000,000.00	603,557.76	603,557.76	603,557.76	603,557.76	0.00
EDIFICACIÓN HABITACIONAL	200,000.00	0.00	0.00	0.00	0.00	0.00
EDIFICACIÓN NO HABITACIONAL	200,000.00	0.00	0.00	0.00	0.00	0.00
CONSTRUCCIÓN Y/O REHABILITACIÓN DE ESCUELAS Y ESPA	0.00	55,376.08	55,376.08	55,376.08	55,376.08	0.00
CONSTRUCCIÓN Y/O REHABILITACIÓN DE HOSPITALES Y CE	0.00	126,080.88	126,080.88	126,080.88	126,080.88	0.00
CONSTRUCCIÓN Y/O REHABILITACIÓN DE INFRAESTRUCTUR	0.00	341,040.00	341,040.00	341,040.00	341,040.00	0.00
CONSTRUCCIÓN DE OBRAS PARA EL ABASTECIMIENTO DE AG	0.00	81,060.80	81,060.80	81,060.80	81,060.80	0.00
OTRAS CONSTRUCCIONES DE INGENIERÍA CIVIL U OBRA PE	300,000.00	0.00	0.00	0.00	0.00	0.00
TRABAJOS DE ACABADOS EN EDIFICACIONES Y OTROS TRAB	300,000.00	0.00	0.00	0.00	0.00	0.00
PROYECTOS PRODUCTIVOS Y ACCIONES DE FOMENTO	650,000.00	1,263,999.23	1,263,999.23	1,263,999.23	1,263,999.23	0.00
EJECUCIÓN DE PROYECTOS PRODUCTIVOS NO INCLUIDOS EN	400,000.00	0.00	0.00	0.00	0.00	0.00
PROYECTOS PRODUCTIVOS Y ACCIONES DE FOMENTO ECONÓM	0.00	376,773.63	376,773.63	376,773.63	376,773.63	0.00
PROYECTOS PRODUCTIVOS Y ACCIONES DE FOMENTO AGROPE	250,000.00	887,225.60	887,225.60	887,225.60	887,225.60	0.00
PARTICIPACIONES Y APORTACIONES	0.00	907,000.00	907,000.00	907,000.00	907,000.00	0.00
CONVENIOS	0.00	907,000.00	907,000.00	907,000.00	907,000.00	0.00
OTROS CONVENIOS	0.00	907,000.00	907,000.00	907,000.00	907,000.00	0.00
DEUDA PÚBLICA	540,000.00	3,970,894.70	3,970,894.70	3,970,894.70	3,970,894.70	0.00
AMORTIZACIÓN DE LA DEUDA PÚBLICA	200,000.00	0.00	0.00	0.00	0.00	0.00
AMORTIZACIÓN DE LA DEUDA INTERNA CON INSTITUCIONES	200,000.00	0.00	0.00	0.00	0.00	0.00
INTERESES DE LA DEUDA PÚBLICA	30,000.00	0.00	0.00	0.00	0.00	0.00
INTERESES DE LA DEUDA INTERNA CON INSTITUCIONES DE	30,000.00	0.00	0.00	0.00	0.00	0.00
COMISIONES DE LA DEUDA PÚBLICA	10,000.00	0.00	0.00	0.00	0.00	0.00
COMISIONES DE LA DEUDA PÚBLICA INTERNA	10,000.00	0.00	0.00	0.00	0.00	0.00
ADEUDOS DE EJERCICIOS FISCALES ANTERIORES (ADEFAS)	300,000.00	3,970,894.70	3,970,894.70	3,970,894.70	3,970,894.70	0.00
ADEFAS	300,000.00	3,970,894.70	3,970,894.70	3,970,894.70	3,970,894.70	0.00
	54,820,200.00	48,422,137.27	48,422,137.27	46,972,242.31	46,972,242.31	1,449,894.96



CUENTA PÚBLICA DEL MUNICIPIO (TOMO 1)

1 INFORMACIÓN CONTABLE

G) ESTADO ANALITICO DEL ACTIVO
MUNICIPIO VILLA DE GUADALUPE, SLP

Cuenta Pública 2016
Estado Analítico del Activo
Del 1 de enero al 31 de diciembre de 2016
(Pesos)

Ente Público:

MUNICIPIO DE VILLA DE GUADALUPE

Concepto	Saldo Inicial 1	Cargos del Periodo 2	Abonos del Periodo 3	Saldo Final 4=(1+2-3)	Variación del Periodo 5=(4-1)
ACTIVO					
Activo Circulante	3,363,116	95,945,360	96,684,950	2,623,527	-739,590
Efectivo y Equivalentes	2,018,048	46,218,104	47,132,477	1,103,675	-914,373
Derechos a Recibir Efectivo o Equivalentes	1,345,069	49,727,256	49,552,473	1,519,852	174,783
Derechos a Recibir Bienes o Servicios	0	0	0	0	0
Inventarios	0	0	0	0	0
Almacenes	0	0	0	0	0
Estimación por Pérdida o Deterioro de Activos Circulantes	0	0	0	0	0
Otros Activos Circulantes	0	0	0	0	0
Activo No Circulante	34,736,965	43,689,073	74,414,255	4,011,783	-30,725,181
Inversiones Financieras a Largo Plazo	0	0	0	0	0
Derechos a Recibir Efectivo o Equivalentes a Largo Plazo	0	0	0	0	0
Bienes Inmuebles, Infraestructura y Construcciones en Proceso	32,091,743	42,322,511	74,414,255	0	-32,091,743
Bienes Muebles	558,844	98,094	0	656,939	98,094
Activos Intangibles	13,000	4,468	0	17,468	4,468
Depreciación, Deterioro y Amortización Acumulada de Bienes	0	0	0	0	0
Activos Diferidos	2,073,377	1,263,999	0	3,337,376	1,263,999
Estimación por Pérdida o Deterioro de Activos no Circulantes	0	0	0	0	0
Otros Activos no Circulantes	0	0	0	0	0
TOTAL DEL ACTIVO	38,100,081	139,634,433	171,099,204	6,635,310	-31,464,771

TESORERÍA
DEL H. AYUNTAMIENTO
VILLA DE GPE., S.L.P.
ADMINISTRACIÓN 2015-2018

Bajo protesta de decir verdad declaramos que los Estados Financieros y sus Notas son razonablemente correctos y responsabilidad del emisor

C. RAUL CASTILLO MENDOZA
PRESIDENTE MUNICIPAL

C.P. MARGARITA LEVAR CARDENAS
TESORERO MUNICIPAL

C. MAYRA LOPEZ MENDEZ
SINDICO MUNICIPAL

C. JESUS TRISTAN CHANTACA
REGIDOR DE HACIENDA

L.C. JULIANES CHANTACA GARCIA
CONTRALOR

SINDICATURA
DEL H. AYUNTAMIENTO
VILLA DE GPE., S.L.P.
ADMINISTRACIÓN 2015-2018

032
PRESIDENCIA
H. AYUNTAMIENTO
VILLA DE GPE. S.L.P.

CONTRALORÍA
DEL H. AYUNTAMIENTO
VILLA DE GPE., S.L.P.
ADMINISTRACIÓN 2015-2018

MUNICIPIO DE VILLA DE GUADALUPE
ESTADO DE SAN LUIS POTOSI
Estado Analítico del Activo
Del 1 diciembre al 31 diciembre 2016

<u>CONCEPTO</u>	Saldo Inicial 1	Cargos del Periodo 2	Abonos del Periodo 3	Saldo Final 4=(1+2-3)	Variación del Periodo (4-1)
ACTIVO	32,050,155.26	33,365,922.98	58,780,768.39	6,635,309.85	-25,414,845.41
ACTIVO CIRCULANTE	12,221,048.81	6,750,642.73	16,348,164.87	2,623,526.67	-9,597,522.14
EFECTIVO Y EQUIVALENTES	8,478,885.95	4,222,753.40	11,597,964.73	1,103,674.62	-7,375,211.33
DERECHOS A RECIBIR EFECTIVO O EQUIVALENTES	3,742,162.86	2,527,889.33	4,750,200.14	1,519,852.05	-2,222,310.81
ACTIVO NO CIRCULANTE	19,829,106.45	26,615,280.25	42,432,603.52	4,011,783.18	-15,817,323.27
BIENES INMUEBLES, INFRAESTRUCTURA Y CONSTRUCCIONES EN PROCE	15,817,323.27	26,615,280.25	42,432,603.52	0.00	-15,817,323.27
BIENES MUEBLES	656,938.53	0.00	0.00	656,938.53	0.00
ACTIVOS INTANGIBLES	17,468.32	0.00	0.00	17,468.32	0.00
ACTIVOS DIFERIDOS	3,337,376.33	0.00	0.00	3,337,376.33	0.00



TESORERÍA
DEL H. AYUNTAMIENTO
VILLA DE GPE., S.L.P.
ADMINISTRACIÓN 2015-2018

C.P. MARGARITA TOVAR CÁRDENAS
TESORERO MUNICIPAL

C.P. JULIA ESCALONA GARCÍA
CONTRALORA INTERNA

C. RAÚL CASTILLO MENDOZA
PRESIDENTE MUNICIPAL

C. MAYRA LÓPEZ MENDEZ
SINDICO DE HACIENDA

C. JESÚS TRISTÁN CHANTACA
REGIDOR DE HACIENDA



PRESIDENCIA
H. AYUNTAMIENTO
VILLA DE GPE. S.L.P.



CONTRALORÍA
DEL H. AYUNTAMIENTO
VILLA DE GPE., S.L.P.
ADMINISTRACIÓN 2015-2018



SINDICATURA
DEL H. AYUNTAMIENTO
VILLA DE GPE., S.L.P.
ADMINISTRACIÓN 2015-2018

033

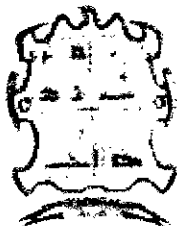

CUENTA PÚBLICA DEL MUNICIPIO (TOMO 1)

1 INFORMACIÓN PRESUPUESTARIA

- A) ESTADO ANALITICO DE INGRSOS, DEL
QUE SE DERIVARA LA PRESENTACION EN
CLASIFICACION ECONOMICA POR FUENTE
DE FINANCIAMIENTO Y CONCEPTO,
INCLUYENDO LOS INGRESOS EXEDENTES
GENERADOS.





MUNICIPIO VILLA DE GUADALUPE, SLP

Cuenta Pública 2016
MUNICIPIO DE VILLA DE GUADALUPE
Estado Analítico de Ingresos
 Del 1 de enero al 31 de diciembre de 2016

Rubro de Ingresos	Ingreso					Diferencia
	Estimado	Ampliaciones y Reducciones	Modificado	Devengado	Recaudado	
	(A)	(B)	(C=A+B)	(D)	(E)	
Impuestos	710,000	0	710,000	511,286	511,286	0
Cuotas y Aportaciones de Seguridad Social	0	0	0	0	0	0
Contribuciones de Mejoras	16,000	0	16,000	0	0	0
Derechos	894,200	-12,297	881,903	626,030	626,030	0
Productos	0	0	0	0	0	0
Corriente	0	0	0	0	0	0
Capital	0	0	0	0	0	0
Aprovechamientos	134,500	12,857	147,357	54,413	54,413	0
Corriente	134,500	12,857	147,357	54,413	54,413	0
Capital	0	0	0	0	0	0
Ingresos por Ventas de Bienes y Servicios	0	0	0	0	0	0
Participaciones y Aportaciones	52,165,500	453,640	52,619,140	44,027,556	44,027,556	0
Transferencias, Asignaciones, Subsidios y Otras Ayudas	0	0	0	0	0	0
Ingresos Derivados de Financiamientos	900,000	-454,200	445,800	0	0	0
Total	54,820,200	-0	54,820,200	45,219,285	45,219,285	0
				Ingresos excedentes¹		0

Estado Analítico de Ingresos Por Fuente de Financiamiento	Ingreso					Diferencia
	Estimado	Ampliaciones y Reducciones	Modificado	Devengado	Recaudado	
	(A)	(B)	(C=A+B)	(D)	(E)	
Ingresos del Gobierno	53,920,200	454,200	54,374,400	45,219,285	45,219,285	0
Impuestos	710,000	0	710,000	511,286	511,286	0
Contribuciones de Mejoras	16,000	0	16,000	0	0	0
Derechos	894,200	-12,297	881,903	626,030	626,030	0
Productos	0	0	0	0	0	0
Corriente	0	0	0	0	0	0
Capital	0	0	0	0	0	0
Aprovechamientos	134,500	12,857	147,357	54,413	54,413	0
Corriente	134,500	12,857	147,357	54,413	54,413	0
Capital	0	0	0	0	0	0
Participaciones y Aportaciones	52,165,500	453,640	52,619,140	44,027,556	44,027,556	0
Transferencias, Asignaciones, Subsidios y Otras Ayudas	0	0	0	0	0	0
Ingresos de Organismos y Empresas	0	0	0	0	0	0
Cuotas y Aportaciones de Seguridad Social	0	0	0	0	0	0
Ingresos por Ventas de Bienes y Servicios	0	0	0	0	0	0
Transferencias, Asignaciones, Subsidios y Otras Ayudas	0	0	0	0	0	0
Ingresos derivados de financiamiento	900,000	-454,200	445,800	0	0	0
Ingresos Derivados de Financiamientos	900,000	-454,200	445,800	0	0	0
Total	54,820,200	-0	54,820,200	45,219,285	45,219,285	0
				Ingresos excedentes¹		0

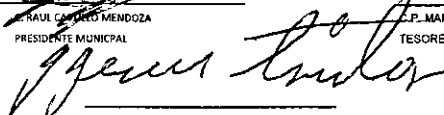
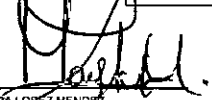
¹ Los Ingresos excedentes se presentan para efectos de cumplimiento de la Ley General de Contabilidad Gubernamental y el Imposte reflejado debe ser siempre mayor a cero

 RAÚL CASTRO MENDOZA
 PRESIDENTE MUNICIPAL

 P. MARGARITA TOVÁN GARDÉNAS
 TESORERO MUNICIPAL

 C. JESÚS TRISTÁN CHANTACA
 REGIDOR DE HACIENDA

 C. MAYRA LÓPEZ MÉNDEZ
 SINDICO MUNICIPAL

 L.C. JULIA ESCALONA GARCÍA
 CONTRALORA INTERNA



SINDICATURA
DEL H. AYUNTAMIENTO
VILLA DE GPE., S.L.P.
ADMINISTRACIÓN 2015-2016



PRESIDENCIA
H. AYUNTAMIENTO
VILLA DE GPE., S.L.P.



CONTRALORÍA
DEL H. AYUNTAMIENTO
VILLA DE GPE., S.L.P.
ADMINISTRACIÓN 2015-2016

TESORERÍA
DEL H. AYUNTAMIENTO
VILLA DE GPE., S.L.P.
ADMINISTRACIÓN 2015-2016

MUNICIPIO DE VILLA DE GUADALUPE
ESTADO DE SAN LUIS POTOSI
ESTADO ANALÍTICO DE INGRESOS
AL 31/dic/2016
(Cifras en pesos y centavos)

Rubros de los Ingresos	Ingreso					Diferencia 6=(5-1)
	Estimado	Ampliaciones y Reducciones	Modificado	Devengado	Recaudado	
	(1)	(2)	(3=1+2)	(4)	(5)	
Impuestos	710,000.00	0.00	710,000.00	511,286.00	511,286.00	
Contribuciones de Mejoras	16,000.00	0.00	16,000.00	0.00	0.00	
Derechos	894,200.00	-12,296.80	881,903.20	626,030.28	626,030.28	
Aprovechamientos	134,500.00	12,856.80	147,356.80	54,412.60	54,412.60	
Corrientes	134,500.00	12,856.80	147,356.80	54,412.60	54,412.60	
Participaciones y aportaciones	52,165,500.00	453,639.66	52,619,139.66	44,027,555.86	44,027,555.86	
Ingresos Derivados de Financiamientos	900,000.00	-454,199.66	445,800.34	0.00	0.00	
Total	54,820,200.00	0.00	54,820,200.00	45,219,284.74	45,219,284.74	

Ingresos Excedentes

Estado Analítico de Ingresos Por Fuente de Financiamiento	Ingreso					Diferencia 6=(5-1)
	Ingresos Estimado	Ampliaciones y Reducciones	Ingresos Modificado	Ingresos Devengado	Ingresos Recaudado	
	(1)	(2)	(3=2+1)	(4)	(5)	
Ingresos del Gobierno	53,920,200.00	454,199.66	54,374,399.66	45,219,284.74	45,219,284.74	
Impuestos	710,000.00	0.00	710,000.00	511,286.00	511,286.00	
Contribuciones de Mejoras	16,000.00	0.00	16,000.00	0.00	0.00	
Derechos	894,200.00	-12,296.80	881,903.20	626,030.28	626,030.28	
Aprovechamientos	134,500.00	12,856.80	147,356.80	54,412.60	54,412.60	
Corrientes	134,500.00	12,856.80	147,356.80	54,412.60	54,412.60	
Participaciones y Aportaciones	52,165,500.00	453,639.66	52,619,139.66	44,027,555.86	44,027,555.86	
Ingresos Derivados de Financiamiento	900,000.00	-454,199.66	445,800.34			
Ingresos Derivados de Financiamientos	900,000.00	-454,199.66	445,800.34	0.00	0.00	
Total	54,820,200.00	0.00	54,820,200.00	45,219,284.74	45,219,284.74	

Ingresos Excedentes

Bajo protesta de decir verdad declaramos que los Estados Financieros y sus notas, son razonablemente correctos y son responsabilidad del emi

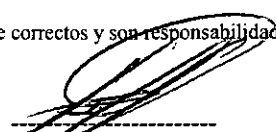
C. RAÚL CASTILLO MENDOZA
PRESIDENTE MUNICIPAL



**PRESIDENCIA
H. AYUNTAMIENTO
VILLA DE GPE. S.L.P.**

MUNICIPIO DE VILLA DE GUADALUPE
ESTADO DE SAN LUIS POTOSI
ESTADO ANALÍTICO DE INGRESOS PRESUPUESTALES
AL 31/dic/2016
(Cifras en pesos y centavos)

FUENTE DEL INGRESOS POR RUBR	Ley de Ingresos Estimada	+Ampliaciones -Reducciones	Modificado (1)	Devengado	Recaudado (2)	Avance de Recaudación Recaudación/Estimación 2 / 1
1 IMPUESTOS	710,000.00		710,000.00	511,286.00	511,286.00	72.01%
3 CONTRIBUCIONES DE MEJORAS	16,000.00		16,000.00	0.00	0.00	0.00%
4 DERECHOS	894,200.00	-12,296.80	881,903.20	626,030.28	626,030.28	70.99%
6 APROVECHAMIENTOS	134,500.00	12,856.80	147,356.80	54,412.60	54,412.60	36.93%
8 PARTICIPACIONES Y APORTACIONES	52,165,500.00	453,639.66	52,619,139.66	44,027,555.86	44,027,555.86	83.67%
0 INGRESOS DERIVADOS DE FINANCIAMIENTOS	900,000.00	-454,199.66	445,800.34	0.00	0.00	0.00%
TOTAL DEL INGRESOS	54,820,200.00	0.00	54,820,200.00	45,219,284.74	45,219,284.74	82.49%
Ingresos del Gobierno						
11 Impuestos sobre los Ingresos	20,000.00		20,000.00	0.00	0.00	0.00%
12 Impuestos doble el Patrimonio	675,000.00		675,000.00	511,286.00	511,286.00	75.75%
13 Impuestos sobre la producción, el Consumo y las transacciones	2,000.00		2,000.00	0.00	0.00	0.00%
17 Accesorios	13,000.00		13,000.00	0.00	0.00	0.00%
SUBTOTAL TRIBUTARIOS	710,000.00	0.00	710,000.00	511,286.00	511,286.00	72.01%
NO TRIBUTARIOS						
III CONTRIBUCIONES DE MEJORAS	16,000.00		16,000.00	0.00	0.00	0.00%
IV DERECHOS	894,200.00	-12,296.80	881,903.20	626,030.28	626,030.28	70.99%
VI APROVECHAMIENTOS	134,500.00	12,856.80	147,356.80	54,412.60	54,412.60	36.93%
SUBTOTAL NO TRIBUTARIOS	1,044,700.00	560.00	1,045,260.00	680,442.88	680,442.88	65.10%
OTROS INGRESOS						
VIII PARTICIPACIONES Y APORTACIONES	52,165,500.00	453,639.66	52,619,139.66	44,027,555.86	44,027,555.86	83.67%
X INGRESOS DERIVADOS DE FINANCIAMIENTOS	900,000.00	-454,199.66	445,800.34	0.00	0.00	0.00%
SUBTOTAL OTROS INGRESOS	53,065,500.00	-560.00	53,064,940.00	44,027,555.86	44,027,555.86	82.97%



CUENTA PÚBLICA DEL MUNICIPIO (TOMO 1)

1 INFORMACIÓN PRESUPUESTARIA

B) ESTADO ANALITICO DEL EJERCICIO DEL
PRESUPUESTO DE EGRESOS, CON LAS
SIGUIENTES CLASIFICADORES: 1.-
ADMINISTRATIVA, 2.- ECONOMICA, 3.-
POR OBJETO DE GASTO, 4.-
FUNCIONAL.

MUNICIPIO VILLA DE GUADALUPE, SLP

ADMINISTRATIVA

Cuenta Pública 2016
MUNICIPIO DE VILLA DE GUADALUPE
 Estado Analítico del Ejercicio del Presupuesto de Egresos
 Clasificación Administrativa
 Del 1 de enero al 31 de diciembre de 2016

Concepto	Egresos					Subejercicio
	Aprobado	Ampliaciones/ (Reducciones)	Modificado	Devengado	Pagado	
	1	2	3 = (1+2)	4	5	
SIN RAMO O DEPENDENCIA	54,820,200	-0	54,820,200	48,422,137	46,972,242	6,398,063
Total del Gasto	54,820,200	-0	54,820,200	48,422,137	46,972,242	6,398,063

[Signature]
 C. RAUL CASTILLO MENDOZA
 PRESIDENTE MUNICIPAL

[Signature]
 C.P. MARGARITA TOVAR CARDENAS
 TESORERO MUNICIPAL

[Signature]
 C. MAYRA LOPEZ MENDEZ
 SINDICO MUNICIPAL

[Signature]
 C. JESUS TRISTAN CHANTACA
 REGIDOR DE HACIENDA

[Signature]
 L.C. JULIA ESCALONA GARCIA
 CONTRALORA INTERNA



SINDICATURA
 DEL H. AYUNTAMIENTO
 VILLA DE GPE., S.L.P.
 ADMINISTRACIÓN 2015-2018



TESORERÍA
 DEL H. AYUNTAMIENTO
 VILLA DE GPE., S.L.P.
 ADMINISTRACIÓN 2015-2018



PRESIDENCIA
 H. AYUNTAMIENTO
 VILLA DE GPE. S.L.P.



CONTRALORÍA
 DEL H. AYUNTAMIENTO
 VILLA DE GPE., S.L.P.
 ADMINISTRACION 2015-2018

038

Estado Analítico del Ejercicio Presupuesto de Egresos
Clasificación Administrativa

Del 1o de Enero AL 31-dic-2016
(Cifras en pesos y centavos)

Concepto	Egresos					
	Aprobado :/(Reducciones)		Modificado	Devengado	Pagado	Subejercicio
	1	2	(3=1+2)	4	5	6=(3-4)
0 SIN RAMO O DEPENDENCIA	54,820,200.00	-0.00	54,820,200.00	48,422,137.27	46,972,242.31	6,398,062.73
Total Gasto =>	54,820,200.00	-0.00	54,820,200.00	48,422,137.27	46,972,242.31	6,398,062.73



TESORERÍA
DEL H. AYUNTAMIENTO
VILLA DE GPE., S.L.P.
ADMINISTRACIÓN 2015-2018

C.P. MARGARITA TOVAR CÁRDENAS
TESORERO MUNICIPAL

C.P. JULIA ESCALONA GARCÍA
CONTRALORA INTERNA

C. RAÚL CASTILLO MENDOZA
PRESIDENTE MUNICIPAL

C. MAYRA LÓPEZ MENDEZ
SINDICO DE HACIENDA

C. JESÚS TRISTÁN CHANTACA
REGIDOR DE HACIENDA



PRESIDENCIA
H. AYUNTAMIENTO
VILLA DE GPE. S.L.P.

Bajo protesta de decir verdad declaramos que los Estados Financieros y sus notas, son razonablemente correctos y son responsabilidad del emisor



CONTRALORÍA
DEL H. AYUNTAMIENTO
VILLA DE GPE., S.L.P.
ADMINISTRACION 2015-2018



SINDICATURA
DEL H. AYUNTAMIENTO
VILLA DE GPE., S.L.P.
ADMINISTRACIÓN 2015-2018

039

ECONOMICA

Cuenta Pública 2016
MUNICIPIO DE VILLA DE GUADALUPE
 Estado Analítico del Ejercicio del Presupuesto de Egresos
 Clasificación Económica (por Tipo de Gasto)
 Del 1 de enero al 31 de diciembre de 2016

Concepto	Egresos					
	Aprobado	Ampliaciones/ (Reducciones)	Modificado	Devengado	Pagado	Subejercicio
	1	2	3 = (1 + 2)	4	5	6 = (3 + 4)
Gasto Corriente	23,115,200	2,104,451	25,219,651	20,980,222	19,656,980	4,239,429
Gasto de Capital	31,185,000	-6,055,803	25,109,197	23,471,020	23,344,368	1,636,177
Amortización de la Deuda y Disminución de Pasivos	540,000	3,951,352	4,491,352	3,970,895	3,970,895	520,457
Pensiones y Jubilaciones	0	0	0	0	0	0
Participaciones	0	0	0	0	0	0
Total del Gasto	54,820,200	-	54,820,200	48,422,137	46,972,242	6,398,063

C. RAUL CASTRO SANCHEZ
PRESIDENTE MUNICIPAL

C.P. MARGARITA TOMAR CARDENAS
TESORERA MUNICIPAL

C. MAYRA LOPEZ MENDEZ
SINDICO MUNICIPAL

[Signature]
C. JESUS TRISTAN CHANTACA
REGIDOR DE HACIENDA

[Signature]
L.C. JULIA ESCALONA GARCIA
CONTRALORA INTERNA



SINDICATURA
DEL H. AYUNTAMIENTO
VILLA DE GPE., S.L.P.
ADMINISTRACIÓN 2015-2018



PRESIDENCIA
H. AYUNTAMIENTO
VILLA DE GPE. S.L.P.



CONTRALORÍA
DEL H. AYUNTAMIENTO
VILLA DE GPE., S.L.P.
ADMINISTRACIÓN 2015-2018



TESORERÍA
DEL H. AYUNTAMIENTO
VILLA DE GPE., S.L.P.
ADMINISTRACION 2015-2018

Estado Analítico del Ejercicio del Presupuesto de Egresos
Clasificación Económica (por Tipo de Gasto)

Del 1o de Enero al 31/dic/2016
(Cifras en pesos y centavos)

Concepto	Egresos					
	Aprobados / (Reducciones)		Modificado (3=1+2)	Devengado 4	Pagado 5	Subejercicio 6=(3-4)
	1	2				
1 Gasto Corriente	23,115,200.00	2,104,451.00	25,219,651.00	20,980,222.47	19,656,979.67	4,239,428.53
2 Gasto de Capital	31,165,000.00	-6,055,802.96	25,109,197.04	23,471,020.10	23,344,367.94	1,638,176.94
3 Amortización de la deuda y disminución de pasivos	540,000.00	3,951,351.96	4,491,351.96	3,970,894.70	3,970,894.70	520,457.26

Total => 54,820,200.00 -0.00 54,820,200.00 48,422,137.27 46,972,242.31 6,398,062.73



TESORERÍA
DEL H. AYUNTAMIENTO
VILLA DE GPE., S.L.P.
ADMINISTRACIÓN 2015-2018

C. RAÚL CASTILLO MENDOZA
PRESIDENTE MUNICIPAL

C. MAYRA LÓPEZ MENDEZ
SINDICO DE HACIENDA

C.P. MARGARITA TOVAR CÁRDENAS
TESORERO MUNICIPAL

C. JESÚS TRISTÁN CHANTACA
REGIDOR DE HACIENDA



PRESIDENCIA
H. AYUNTAMIENTO
VILLA DE GPE. S.L.P.

Bajo protesta de decir verdad declaramos que los Estados Financieros y sus notas, son razonablemente correctos y son responsabilidad del emisor



CONTRALORÍA
DEL H. AYUNTAMIENTO
VILLA DE GPE., S.L.P.
ADMINISTRACIÓN 2015-2018



SINDICATURA
DEL H. AYUNTAMIENTO
VILLA DE GPE., S.L.P.
ADMINISTRACIÓN 2015-2018

POR OBJETO DE GASTO

Cuenta Pública 2016
MUNICIPIO DE VILLA DE GUADALUPE
 Estado Analítico del Ejercicio del Presupuesto de Egresos
 Clasificación por Objeto del Gasto (Capítulo y Concepto)
 Del 1 de enero al 31 de diciembre de 2016

Concepto	Egresos					Subejercicio
	Aprobado	Ampliaciones/ (Reducciones)	Modificado	Devengado	Pagado	
	1	2	3 = (1 + 2)	4	5	
					6 = (3 - 4)	
Servicios Personales	9,470,000	1,046,104	10,516,104	9,875,593	9,560,665	640,510
Remuneraciones al Personal de Carácter Permanente	7,500,000	1,708,798	9,208,798	8,788,892	8,476,631	419,906
Remuneraciones al Personal de Carácter Transitorio	470,000	-456,150	13,850	5,200	5,200	8,650
Remuneraciones Adicionales y Especiales	1,200,000	-5,544	1,194,456	1,071,536	1,068,868	122,920
Seguridad Social	0	0	0	0	0	0
Otras Prestaciones Sociales y Económicas	300,000	-201,000	99,000	9,966	9,966	89,034
Previsiones	0	0	0	0	0	0
Pago de Estímulos a Servidores Públicos	0	0	0	0	0	0
Materiales y Suministros	3,175,000	-643,948	2,531,052	2,010,630	1,816,152	520,422
Materiales de Administración, Emisión de Documentos y Artículos Oficiales	435,000	-29,938	405,062	276,855	220,768	128,207
Alimentos y Utensilios	65,000	155,664	220,664	132,811	108,123	87,853
Materias Primas y Materiales de Producción y Comercialización	0	0	0	0	0	0
Materiales y Artículos de Construcción y de Reparación	290,000	-221,630	68,370	35,475	35,475	32,895
Productos Químicos, Farmacéuticos y de Laboratorio	20,000	-15,000	5,000	0	0	5,000
Combustibles, Lubricantes y Aditivos	1,500,000	-125,472	1,374,528	1,275,541	1,215,567	98,988
Vestuario, Blancos, Prendas de Protección y Artículos Deportivos	140,000	-59,572	80,428	51,747	51,747	28,680
Materiales y Suministros Para Seguridad	0	0	0	0	0	0
Herramientas, Refacciones y Accesorios Menores	725,000	-348,000	377,000	238,202	184,473	138,798
Servicios Generales	7,385,000	1,148,067	8,533,067	6,234,183	5,607,574	2,298,884
Servicios Básicos	3,520,000	1,474,000	4,994,000	3,750,827	3,747,247	1,243,173
Servicios de Arrendamiento	350,000	-240,000	110,000	0	0	110,000
Servicios Profesionales, Científicos, Técnicos y Otros Servicios	900,000	-210,933	689,067	536,441	526,802	152,626
Servicios Financieros, Bancarios y Comerciales	105,000	0	105,000	10,786	10,786	94,214
Servicios de Instalación, Reparación, Mantenimiento y Conservación	550,000	-33,000	517,000	182,217	175,497	334,783
Servicios de Comunicación Social y Publicidad	250,000	-130,000	120,000	69,569	52,650	50,431
Servicios de Traslado y Viáticos	320,000	82,000	402,000	259,026	229,993	142,974
Servicios Oficiales	1,065,000	458,933	1,523,933	1,397,559	847,261	126,374
Otros Servicios Generales	325,000	-252,933	72,067	27,759	26,339	44,308
Transferencias, Asignaciones, Subsidios y Otras Ayudas	3,085,200	590,431	3,675,631	2,896,018	2,708,790	779,613
Transferencias Internas y Asignaciones al Sector Público	0	51,547	51,547	51,547	0	0
Transferencias al Resto del Sector Público	0	0	0	0	0	0
Subsidios y Subvenciones	0	0	0	0	0	0
Ayudas Sociales	3,085,200	538,884	3,624,084	2,844,472	2,708,790	779,613
Pensiones y Jubilaciones	0	0	0	0	0	0
Transferencias a Fideicomisos, Mandatos y Otros Análogos	0	0	0	0	0	0
Transferencias a la Seguridad Social	0	0	0	0	0	0
Donativos	0	0	0	0	0	0
Transferencias al Exterior	0	0	0	0	0	0
Bienes Muebles, Inmuebles e Intangibles	1,015,000	72,000	1,087,000	102,563	96,465	984,437
Mobiliario y Equipo de Administración	145,000	72,000	217,000	93,320	87,222	123,680
Mobiliario y Equipo Educativo y Recreativo	0	0	0	0	0	0
Equipo e Instrumental Médico y de Laboratorio	0	0	0	0	0	0
Vehículos y Equipo de Transporte	500,000	0	500,000	0	0	500,000
Equipo de Defensa y Seguridad	50,000	0	50,000	0	0	50,000
Maquinaria, Otros Equipos y Herramientas	270,000	0	270,000	4,774	4,774	265,226
Activos Biológicos	0	0	0	0	0	0
Bienes Inmuebles	0	0	0	0	0	0
Activos Intangibles	50,000	0	50,000	4,468	4,468	45,532
Inversión Pública	30,150,000	-7,071,006	23,078,994	22,425,255	22,304,701	653,739
Obra Pública en Bienes de Dominio Público	28,500,000	-7,288,563	21,211,437	20,557,698	20,437,144	653,739
Obra Pública en Bienes Propios	1,000,000	-396,442	603,558	603,558	603,558	0
Proyectos Productivos y Acciones de Fomento	650,000	613,999	1,263,999	1,263,999	1,263,999	0

Cuenta Pública 2016
MUNICIPIO DE VILLA DE GUADALUPE
 Estado Analítico del Ejercicio del Presupuesto de Egresos
 Clasificación por Objeto del Gasto (Capítulo y Concepto)
 Del 1 de enero al 31 de diciembre de 2016

Concepto	Egresos					Subejercicio 6=(3-4)
	Aprobado	Ampliaciones/ (Reducciones)	Modificado	Devengado	Pagado	
	1	2	3=(1+2)	4	5	
Inversiones Financieras y Otras Provisiones	0	0	0	0	0	0
Inversiones Para el Fomento de Actividades Productivas	0	0	0	0	0	0
Acciones y Participaciones de Capital	0	0	0	0	0	0
Compra de Títulos y Valores	0	0	0	0	0	0
Concesión de Préstamos	0	0	0	0	0	0
Inversiones en Fideicomisos, Mandatos y Otros Análogos	0	0	0	0	0	0
Otras Inversiones Financieras	0	0	0	0	0	0
Provisiones para Contingencias y Otras Erogaciones Especiales	0	0	0	0	0	0
Participaciones y Aportaciones	0	907,000	907,000	907,000	907,000	0
Participaciones	0	0	0	0	0	0
Aportaciones	0	0	0	0	0	0
Convenios	0	907,000	907,000	907,000	907,000	0
Deuda Pública	540,000	3,951,352	4,491,352	3,970,895	3,970,895	520,457
Amortización de la Deuda Pública	200,000	0	200,000	0	0	200,000
Intereses de la Deuda Pública	30,000	0	30,000	0	0	30,000
Comisiones de la Deuda Pública	10,000	0	10,000	0	0	10,000
Gastos de la Deuda Pública	0	0	0	0	0	0
Costo por Coberturas	0	0	0	0	0	0
Apoyos Financieros	0	0	0	0	0	0
Adeudos de Ejercicios Fiscales Anteriores (Adefas)	300,000	3,951,352	4,251,352	3,970,895	3,970,895	280,457
Total del Gasto	54,820,200	-0	54,820,200	48,421,137	46,972,242	6,398,063

 C. PAUL CASTILLO MENDOZA
 PRESIDENTE MUNICIPAL

 C.P. MARGARITA TOWAN BARDENAS
 TESORERO MUNICIPAL

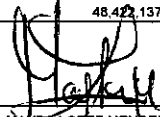
 C. MAYRA LOPEZ MENDEZ
 SINDICO MUNICIPAL

 C. JESUS TRISTAN CHANTACA
 REGIDOR DE HACIENDA

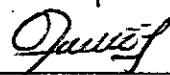
 L.C. JULIA ESCALONA GARCIA
 CONTRALORA INTERNA

CONTRALORÍA
 DEL H. AYUNTAMIENTO
 VILLA DE GPE., S.L.P.
 ADMINISTRACIÓN 2015-2018

TESORERÍA
 DEL H. AYUNTAMIENTO
 VILLA DE GPE., S.L.P.
 ADMINISTRACIÓN 2015-2018

SINDICATURA
 DEL H. AYUNTAMIENTO
 VILLA DE GPE., S.L.P.
 ADMINISTRACIÓN 2015-2018

073

PRESIDENCIA
 H. AYUNTAMIENTO
 VILLA DE GPE. S.L.P.



Estado Analítico del Ejercicio Presupuesto de Egresos
Clasificación por Objeto del Gasto (Capítulo y Concepto)Del 1o Enero AL 31/dic/2016
(Cifras en pesos y centavos)

Concepto	Egresos					
	Aprobados 1	/(Reducciones) 2	Modificado (3=1+2)	Devengado 4	Pagado 5	Subejercicio 6=(3-4)
SERVICIOS PERSONALES	9,470,000.00	1,046,103.75	10,516,103.75	9,875,593.36	9,560,665.00	640,510.39
REMUNERACIONES AL PERSONAL DE CARÁCTER PERMANENTE	7,500,000.00	1,708,797.86	9,208,797.86	8,788,891.71	8,476,631.35	419,906.15
REMUNERACIONES AL PERSONAL DE CARÁCTER TRANSITORIO	470,000.00	-456,150.00	13,850.00	5,200.00	5,200.00	8,650.00
REMUNERACIONES ADICIONALES Y ESPECIALES	1,200,000.00	-5,544.11	1,194,455.89	1,071,535.79	1,068,867.79	122,920.10
OTRAS PRESTACIONES SOCIALES Y ECONOMICAS	300,000.00	-201,000.00	99,000.00	9,965.86	9,965.86	89,034.14
MATERIALES Y SUMINISTROS	3,175,000.00	-643,947.89	2,531,052.11	2,010,630.46	1,816,152.45	520,421.65
MATERIALES DE ADMINISTRACIÓN, EMISIÓN DE DOCUMENTOS	435,000.00	-29,937.85	405,062.15	276,854.90	220,767.88	128,207.25
ALIMENTOS Y UTENSILIOS	65,000.00	155,664.03	220,664.03	132,810.86	108,122.86	87,853.17
MATERIALES Y ARTÍCULOS DE CONSTRUCCIÓN Y DE REPARACIÓN	290,000.00	-221,630.00	68,370.00	35,474.75	35,474.75	32,895.25
PRODUCTOS QUÍMICOS, FARMACÉUTICOS Y DE LABORATORIO	20,000.00	-15,000.00	5,000.00	0.00	0.00	5,000.00
COMBUSTIBLES, LUBRICANTES Y ADITIVOS	1,500,000.00	-125,471.59	1,374,528.41	1,275,540.53	1,215,566.64	98,987.88
VESTUARIO, BLANCOS, PRENDAS DE PROTECCIÓN Y ARTÍCULOS	140,000.00	-59,572.48	80,427.52	51,747.32	51,747.32	28,680.20
HERRAMIENTAS, REFACCIONES Y ACCESORIOS MENORES	725,000.00	-348,000.00	377,000.00	238,202.10	184,473.00	138,797.90
SERVICIOS GENERALES	7,385,000.00	1,148,066.78	8,533,066.78	6,234,182.86	5,607,574.45	2,298,883.92
SERVICIOS BÁSICOS	3,520,000.00	1,474,000.00	4,994,000.00	3,750,827.00	3,747,247.00	1,243,173.00
SERVICIOS DE ARRENDAMIENTO	350,000.00	-240,000.00	110,000.00	0.00	0.00	110,000.00
SERVICIOS PROFESIONALES, CIENTÍFICOS, TÉCNICOS Y	900,000.00	-210,933.22	689,066.78	536,440.74	526,801.80	152,626.04
SERVICIOS FINANCIEROS, BANCARIOS Y COMERCIALES	105,000.00	0.00	105,000.00	10,785.96	10,785.96	94,214.04
SERVICIOS DE INSTALACIÓN, REPARACIÓN, MANTENIMIENTO	550,000.00	-33,000.00	517,000.00	182,216.85	175,496.85	334,783.15
SERVICIOS DE COMUNICACIÓN SOCIAL Y PUBLICIDAD	250,000.00	-130,000.00	120,000.00	69,568.68	52,650.08	50,431.32
SERVICIOS DE TRASLADO Y VIÁTICOS	320,000.00	82,000.00	402,000.00	259,025.65	220,993.18	142,974.35
SERVICIOS OFICIALES	1,065,000.00	458,933.00	1,523,933.00	1,397,559.34	847,260.94	126,373.66
OTROS SERVICIOS GENERALES	325,000.00	-252,933.00	72,067.00	27,758.64	26,338.64	44,308.36
TRANSFERENCIAS, ASIGNACIONES, SUBSIDIOS Y OTRAS AYUDAS	3,085,200.00	590,431.00	3,675,631.00	2,896,018.43	2,708,790.41	779,612.57

TRANSFERENCIAS INTERNAS Y ASIGNACIONES AL SECTOR P AYUDAS SOCIALES	0.00	51,546.52	51,546.52	51,546.52	0.00	0.00
	3,085,200.00	538,118	3,624,084.48	2,844,471.91	2,708,790.41	779,612.57
BIENES MUEBLES, INMUEBLES E INTANGIBLES	1,015,000.00	71,999.99	1,086,999.99	102,562.52	96,464.52	984,437.47
MOBILIARIO Y EQUIPO DE ADMINISTRACIÓN	145,000.00	71,999.99	216,999.99	93,319.99	87,221.99	123,680.00
VEHÍCULOS Y EQUIPO DE TRANSPORTE	500,000.00	0.00	500,000.00	0.00	0.00	500,000.00
EQUIPO DE DEFENSA Y SEGURIDAD	50,000.00	0.00	50,000.00	0.00	0.00	50,000.00
MAQUINARIA, OTROS EQUIPOS Y HERRAMIENTAS	270,000.00	0.00	270,000.00	4,774.21	4,774.21	265,225.79
ACTIVOS INTANGIBLES	50,000.00	0.00	50,000.00	4,468.32	4,468.32	45,531.68
INVERSIÓN PÚBLICA	30,150,000.00	-7,071,005.59	23,078,994.41	22,425,254.94	22,304,700.78	653,739.47
OBRA PÚBLICA EN BIENES DE DOMINIO PÚBLICO	28,500,000.00	-7,288,562.58	21,211,437.42	20,557,697.95	20,437,143.79	653,739.47
OBRA PÚBLICA EN BIENES PROPIOS	1,000,000.00	-396,442.24	603,557.76	603,557.76	603,557.76	0.00
PROYECTOS PRODUCTIVOS Y ACCIONES DE FOMENTO	650,000.00	613,999.23	1,263,999.23	1,263,999.23	1,263,999.23	0.00
PARTICIPACIONES Y APORTACIONES	0.00	907,000.00	907,000.00	907,000.00	907,000.00	0.00
CONVENIOS	0.00	907,000.00	907,000.00	907,000.00	907,000.00	0.00
DEUDA PÚBLICA	540,000.00	3,951,351.96	4,491,351.96	3,970,894.70	3,970,894.70	520,457.26
AMORTIZACIÓN DE LA DEUDA PÚBLICA	200,000.00	0.00	200,000.00	0.00	0.00	200,000.00
INTERESES DE LA DEUDA PÚBLICA	30,000.00	0.00	30,000.00	0.00	0.00	30,000.00
COMISIONES DE LA DEUDA PÚBLICA	10,000.00	0.00	10,000.00	0.00	0.00	10,000.00
ADEUDOS DE EJERCICIOS FISCALES ANTERIORES (ADEFAS)	300,000.00	3,951,351.96	4,251,351.96	3,970,894.70	3,970,894.70	280,457.26

Total del Gasto =>

54,820,200.00 -0.00 54,820,200.00 48,422,137.27 46,972,713.71 6,398,062.73



TESORERÍA
DEL H. AYUNTAMIENTO
VILLA DE GPE., S.L.P.
ADMINISTRACIÓN 2015-2018

C. RAÚL CASTILLO MENDOZA
PRESIDENTE MUNICIPAL



PRESIDENCIA
H. AYUNTAMIENTO
VILLA DE GPE. S.L.P.



CONTRALORÍA
DEL H. AYUNTAMIENTO
VILLA DE GPE., S.L.P.
ADMINISTRACIÓN 2015-2018

C.P. MARGARITA TOVAR GÁRDENAS
TESORERO MUNICIPAL

C. MAYRA LÓPEZ MENDEZ
SINDICO DE HACIENDA

C.P. JULIA ESCALONA GARCÍA

C. JESÚS TRISTÁN CHANTAGA



SINDICATURA
DEL H. AYUNTAMIENTO
VILLA DE GPE., S.L.P.
ADMINISTRACIÓN 2015-2018

Bajo protesta de decir verdad declaramos que los Estados Financieros y sus notas, son razonablemente correctos y son responsabilidad del emisor

FUNCIONAL

Cuenta Pública 2016
MUNICIPIO DE VILLA DE GUADALUPE
 Estado Analítico del Ejercicio del Presupuesto de Egresos
 Clasificación Funcional (Finalidad y Función)
 Del 1 de enero al 31 de diciembre de 2016

Concepto	Egresos					
	Aprobado 1	Ampliaciones/ (Reducciones) 2	Modificado 3 = (1 + 2)	Devengado 4	Pagado 5	Subejercicio 6 = (3 - 4)
Gobierno	21,066,488	-1,247,822	19,818,666	18,760,434	15,824,418	3,088,131
Legislación	0	0	0	0	0	0
Justicia	0	0	0	0	0	0
Coordinación de la Política de Gobierno	1,149,992	10,000	1,159,992	1,062,998	991,140	77,026
Relaciones Exteriores	0	0	0	0	0	0
Asuntos Financieros y Hacendarios	18,505,515	-1,238,350	17,267,165	14,863,211	13,649,023	2,573,953
Seguridad Nacional	0	0	0	0	0	0
Asuntos de Orden Público y de Seguridad Interior	1,064,595	-18,572	1,065,013	980,826	880,826	84,186
Otros Servicios Generales	358,396	0	358,396	3,430	3,430	352,968
Desarrollo Social	32,228,712	-4,722,329	27,514,383	25,840,247	25,332,466	1,874,137
Protección Ambiental	0	0	0	0	0	0
Vivienda y Servicios a la Comunidad	30,150,000	-8,888,410	21,261,590	20,187,533	20,025,432	1,064,057
Salud	827,162	320,405	847,567	823,628	821,822	23,839
Recreación, Cultura y Otras Manifestaciones Sociales	258,860	-185,181	81,759	61,759	56,415	0
Educación	815,000	3,083,756	3,898,756	3,371,198	3,323,383	527,559
Protección Social	327,600	20,740	348,340	240,401	176,054	107,839
Otros Asuntos Sociales	160,000	838,371	1,008,371	945,728	929,559	150,842
Desarrollo Económico	947,000	2,018,899	2,865,899	2,050,562	2,044,484	816,137
Asuntos Económicos, Comerciales y Laborales en General	0	0	0	0	0	0
Agropecuaria, Silvicultura, Pesca y Caza	0	2,018,899	2,018,899	2,018,899	2,018,899	0
Combustibles y Energía	0	0	0	0	0	0
Minería, Manufacturas y Construcción	0	0	0	0	0	0
Transporte	0	0	0	0	0	0
Comunicaciones	0	0	0	0	0	0
Turismo	0	0	0	0	0	0
Ciencia, Tecnología e Innovación	947,000	0	947,000	31,663	25,565	915,337
Otras Industrias y Otros Asuntos Económicos	0	0	0	0	0	0
Otras no Clasificadas en Funciones Anteriores	640,000	3,951,352	4,491,352	3,970,895	3,970,895	520,457
Transacciones de la Deuda Pública / Costo Financiero de la Deuda	240,000	0	240,000	0	0	240,000
Transferencias, Participaciones y Subvenciones a Diferentes Niveles y Ordenes de Gobierno	0	0	0	0	0	0
Sanamiento del Sistema Financiero	0	0	0	0	0	0
Adeudos de Ejercicios Fiscales Anteriores	300,000	3,951,352	4,251,352	3,970,895	3,970,895	280,457
Total del Gasto	64,820,200	0	64,820,200	64,251,131	48,972,242	6,398,063

C. RAUL CASTILLO MENDOZA
PRESIDENTE MUNICIPAL

C.P. MARGARITA JOYAR CARDENAS
TESORERO MUNICIPAL

C. MAYRA LOPEZ MENDEZ
SINDICO MUNICIPAL

C. JESUS TRISTAN CHANTACA
REGIDOR DE HACIENDA

L.P. JULIA ESCALONA GARCIA
CONTRALORA INTERNA



CONTRALORÍA
DEL H. AYUNTAMIENTO
VILLA DE GPE., S.L.P.
ADMINISTRACIÓN 2015-2018



PRESIDENCIA
DEL H. AYUNTAMIENTO
VILLA DE GPE., S.L.P.



TESORERÍA
DEL H. AYUNTAMIENTO
VILLA DE GPE., S.L.P.
ADMINISTRACIÓN 2015-2018



SINDICATURA
DEL H. AYUNTAMIENTO
VILLA DE GPE., S.L.P.
ADMINISTRACIÓN 2015-2018

**Estado Analítico del Ejercicio del Presupuesto de Egresos
Clasificación Funcional (Finalidad y Función)**

Página: 1

Del 1o de Enero Al 31/dic/16
(Cifras en pesos y centavos)

Concepto	Egresos					
	Aprobaciones/(Reducciones)		Modificado	Devengado	Pagado	Subejercicio
	1	2	(3=1+2)	4	5	6=(3-4)
1000 GOBIERNO	21,096,487.95	-1,247,922.49	19,848,565.46	16,760,434.13	15,624,419.35	3,088,131.33
1300 COORDINACION DE LA POLITICA DE GOBIERNO	1,149,992.00	10,000.00	1,159,992.00	1,082,966.18	991,140.05	77,025.82
1311 Sub-SubFunción de Presidencia / Gubernatura	1,149,992.00	10,000.00	1,159,992.00	1,082,966.18	991,140.05	77,025.82
1500 ASUNTOS FINANCIEROS Y HACENDARIOS	18,505,514.72	-1,238,350.01	17,267,164.71	14,693,211.43	13,649,022.78	2,573,953.28
1521 Sub-SubFunción de Asuntos Hacendarios	18,505,514.72	-1,238,350.01	17,267,164.71	14,693,211.43	13,649,022.78	2,573,953.28
1700 ASUNTOS DE ORDEN PUBLICO Y DE SEGURIDAD INTERIOR	1,084,585.23	-19,572.48	1,065,012.75	980,826.35	980,826.35	84,186.40
1711 Sub-SubFunción de Policía	1,084,585.23	-19,572.48	1,065,012.75	980,826.35	980,826.35	84,186.40
1800 OTROS SERVICIOS GENERALES	356,396.00	0.00	356,396.00	3,430.17	3,430.17	352,965.83
1831 Sub-SubFunción de Servicios de Comunicación y Medi	243,896.00	0.00	243,896.00	3,430.17	3,430.17	240,465.83
1841 Sub-SubFunción de Acceso a la Información Pública	112,500.00	0.00	112,500.00	0.00	0.00	112,500.00
2000 DESARROLLO SOCIAL	32,236,712.05	-4,722,328.70	27,514,383.35	25,640,246.68	25,332,464.50	1,874,136.67
2200 VIVIENDA Y SERVICIOS A LA COMUNIDAD	30,150,000.00	-8,888,409.90	21,261,590.10	20,197,532.63	20,025,431.95	1,064,057.47
2211 Sub-SubFunción de Urbanización	29,993,255.00	-28,051,570.07	1,941,684.93	1,300,000.00	1,179,445.85	641,684.93
2231 Sub-SubFunción de Abastecimiento de Agua	30,310.00	3,549,326.64	3,579,636.64	3,579,636.64	3,528,090.12	0.00
2241 Sub-SubFunción de Alumbrado Público	0.00	6,168,142.19	6,168,142.19	5,757,824.19	5,757,824.18	410,318.00
2251 Sub-SubFunción de Vivienda	126,435.00	9,445,691.34	9,572,126.34	9,560,071.80	9,560,071.80	12,054.54
2300 SALUD	527,162.05	320,405.41	847,567.46	823,628.18	821,622.29	23,939.28
2311 Sub-SubFunción de Prestación de Servicios de Salud	441,512.05	335,653.36	777,165.41	753,226.13	753,226.13	23,939.28
2321 Sub-SubFunción de Prestación de Servicios de Salud	85,650.00	-15,247.95	70,402.05	70,402.05	68,396.16	0.00
2400 RECREACION, CULTURA Y OTRAS MANIFESTACIONES SOCIAL	256,950.00	-195,191.42	61,758.58	61,758.58	56,415.18	0.00
2411 Sub-SubFunción de Deporte y Recreación	85,650.00	-52,431.42	33,218.58	33,218.58	32,515.18	0.00
2421 Sub-SubFunción de Cultura	85,650.00	-85,650.00	0.00	0.00	0.00	0.00
2441 Sub-SubFunción de Asuntos Religiosos y Otras Manif	85,650.00	-57,110.00	28,540.00	28,540.00	23,900.00	0.00
2500 EDUCACION	815,000.00	3,083,756.21	3,898,756.21	3,371,197.53	3,323,382.53	527,558.68
2511 Sub-SubFunción de Educación Básica	605,000.00	478,374.80	1,083,374.80	657,966.12	656,551.12	425,408.68

2521 Sub-SubFunción de Educación Media Superior	55,000.00	2,352,322.70	2,407,322.70	2,357,172.70	2,357,172.70	50,150.00
2531 Sub-SubFunción de Educación Superior	55,000.00	303,058.71	358,058.71	356,058.71	309,658.71	2,000.00
2551 Sub-SubFunción de Educación para Adultos	50,000.00	0.00	50,000.00	0.00	0.00	50,000.00
2561 Sub-SubFunción de Otros Servicios Educativos y Act	50,000.00	-50,000.00	0.00	0.00	0.00	0.00
2600 PROTECCION SOCIAL	327,600.00	20,740.00	348,340.00	240,401.19	176,054.03	107,938.81
2651 Sub-SubFunción de Alimentación y Nutrición	196,950.00	-153,770.00	43,180.00	42,950.07	30,450.07	229.93
2671 Sub-SubFunción de Indígenas	15,000.00	-490.00	14,510.00	0.00	0.00	14,510.00
2681 Sub-SubFunción de Otros Grupos Vulnerables	50,000.00	30,000.00	80,000.00	79,160.00	42,580.00	840.00
2691 Sub-SubFunción de Otros de Seguridad Social y Asis	65,650.00	145,000.00	210,650.00	118,291.12	103,023.96	92,358.88
2700 OTROS ASUNTOS SOCIALES	160,000.00	936,371.00	1,096,371.00	945,728.57	929,558.52	150,642.43
2711 Sub-SubFunción de Otros de Otros Asuntos Sociales	160,000.00	936,371.00	1,096,371.00	945,728.57	929,558.52	150,642.43
3000 DESARROLLO ECONOMICO	947,000.00	2,018,899.23	2,965,899.23	2,050,561.76	2,044,463.76	915,337.47
3200 AGROPECUARIA, SILVICULTURA, PESCA Y CAZA	0.00	2,018,899.23	2,018,899.23	2,018,899.23	2,018,899.23	0.00
3211 Sub-SubFunción de Agropecuaria	0.00	2,018,899.23	2,018,899.23	2,018,899.23	2,018,899.23	0.00
3800 CIENCIA, TECNOLOGIA E INNOVACION	947,000.00	0.00	947,000.00	31,662.53	25,564.53	915,337.47
3821 Sub-SubFunción de Desarrollo Tecnológico	947,000.00	0.00	947,000.00	31,662.53	25,564.53	915,337.47
4000 OTRAS NO CLASIFICADAS EN FUNCIONES ANTERIORES	540,000.00	3,951,351.96	4,491,351.96	3,970,894.70	3,970,894.70	520,457.26
4100 TRANSACCIONES DE LA DEUDA PUBLICA / COSTO FINANCIER	240,000.00	0.00	240,000.00	0.00	0.00	240,000.00
4111 Sub-SubFunción de Deuda Pública Interna	240,000.00	0.00	240,000.00	0.00	0.00	240,000.00
4400 ADEUDOS DE EJERCICIOS FISCALES ANTERIORES	300,000.00	3,951,351.96	4,251,351.96	3,970,894.70	3,970,894.70	280,457.26
4411 Sub-SubFunción de Adeudos de Ejercicios Fiscales A	300,000.00	3,951,351.96	4,251,351.96	3,970,894.70	3,970,894.70	280,457.26

Total => 54,820,200.00 0.00 54,820,200.00 48,422,137.27 46,972,242.31 6,398,062.73



CONTRALORÍA
DEL H. AYUNTAMIENTO
VILLA DE GPE., S.L.P.
ADMINISTRACIÓN 2015-2018



TESORERÍA
DEL H. AYUNTAMIENTO
VILLA DE GPE., S.L.P.
ADMINISTRACIÓN 2015-2018

C. RAÚL CASTILLO MENDOZA
PRESIDENTE MUNICIPAL

C.P. MARGARITA TOVAL CÁRDENAS
TESORERO MUNICIPAL

C.P. JULIA ESCALONA GARCÍA

CONTRALORA INTERNA

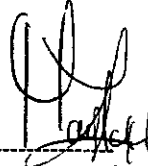
C. MAYRA LÓPEZ MENDEZ
SINDICO DE HACIENDA

C. JESÚS TRISTÁN CHANTACA

REGIDOR DE HACIENDA



PRESIDENCIA
DEL H. AYUNTAMIENTO
VILLA DE GPE., S.L.P.

SINDICATURA
DEL H. AYUNTAMIENTO
VILLA DE GPE., S.L.P.
ADMINISTRACIÓN 2015-2018

Bajo protesta de decir verdad declaramos que los Estados Financieros y sus notas, son íntegramente correctos y son responsabilidad del emisor

050



CUENTA PÚBLICA DEL MUNICIPIO (TOMO 1)

III ANEXOS

1.-RELACION DE BIENES MUEBLES QUE
COMPONEN EL PATRIMONIO. ENERO-
DICIEMBRE 2016.

MUNICIPIO VILLA DE GUADALUPE, SLP

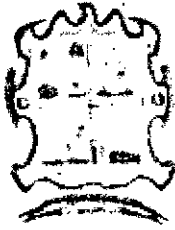

CUENTA PÚBLICA DEL MUNICIPIO (TOMO 1)

III ANEXOS

2.-RELACION DE BIENES MUEBLES QUE
COMPONEN EL PATRIMONIO. ENERO-
DICIEMBRE 2016.

MUNICIPIO VILLA DE GUADALUPE, SLP



PRESIDENCIA MUNICIPAL
DE VILLA DE GUADALUPE, S.L.P.
H AYUNTAMIENTO 2015-2018

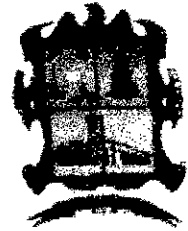

"2016, Año de Rafael Nieto, promotor del sufragio Femenino, y la Autonomía Universitaria"

DEPARTAMENTO: SECRETARIA GENERAL
OFICIO:1422/2016/SG.
ASUNTO: ENTREGA DE ACTUALIZACION DE
INVENTARIOS, SEGUNDO SEMESTRE 2016.

VILLA DE GUADALUPE, S.L.P. A 15 DE DICIEMBRE DE 2016

H. CONGRESO DEL ESTADO LIBRE Y SOBERANO
DEL ESTADO DE SAN LUIS POTOSI
PRESENTE:

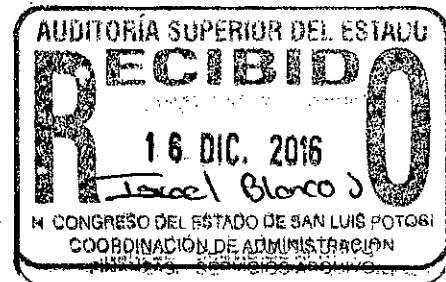

Por medio de este conducto y en cumplimiento a mis obligaciones establecidas en el articulo 84 fraccion V de la Ley Organica del Municipio Libre del Estado de San Luis Potosi; asi como con fundamento en los artículos 75 fraccion VI , 86 fraccion VIII, 114 y 110 de la Ley en comento, me permito hacer entrega del Inventario General de los Bienes Muebles e Inmuebles propiedad del Municipio actualizados al mes de **Diciembre del 2016**, se adjuntan los formatos en los que se lleva el seguimiento y control correspondiente a los inventarios Municipales.

Sin otro particular me despido de usted no sin antes enviarle un afectuoso y cordial saludo.

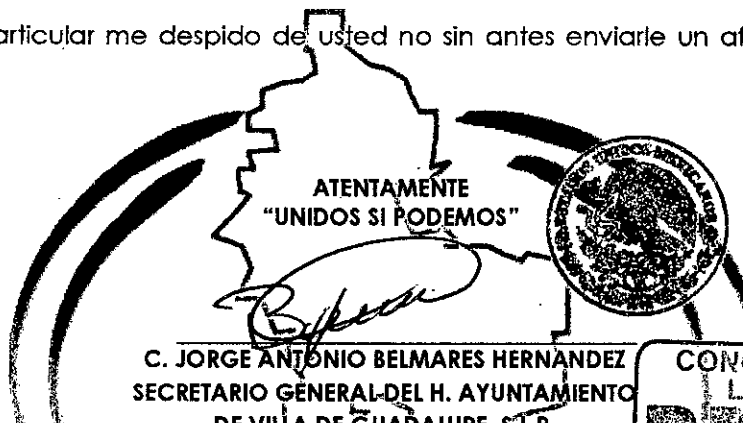

ATENTAMENTE
"UNIDOS SI PODEMOS"

C. JORGE ANTONIO BELMARES HERNANDEZ
SECRETARIO GENERAL DEL H. AYUNTAMIENTO
DE VILLA DE GUADALUPE, S.L.P.

Villa de Guadalupe
H. Ayuntamiento 2015-2018

C.C.P. CPC JOSE DE JESUS MARTINEZ LOREDO - ALCORQUE SUPERIOR DEL ESTADO
C.C.P.H. CONGRESO DEL ESTADO LIBRE Y SOBERANO SAN LUIS POTOSI
C.C.P. ARCHIVO



SECRETARÍA
DEL H. AYUNTAMIENTO
VILLA DE GPE., S.L.P.
ADMINISTRACIÓN 2015-2018

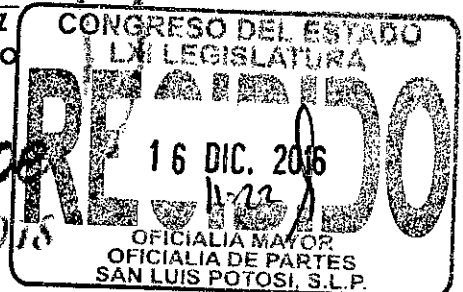

051



PRESIDENCIA MUNICIPAL
DE VILLA DE GUADALUPE, S.L.P.
H AYUNTAMIENTO 2015-2018

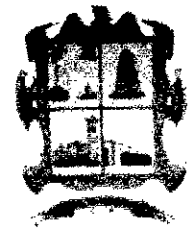

"2016, Año de Rafael Nieto, promotor del sufragio Femenino, y la Autonomía Universitaria"

DEPARTAMENTO: SECRETARIA GENERAL
OFICIO: 1421/2016/SG.
ASUNTO: ENTREGA DE ACTUALIZACION DE
INVENTARIOS, SEGUNDO SEMESTRE 2016.

VILLA DE GUADALUPE, S.L.P. A 15 DE DICIEMBRE DE 2016

C. P.C. JOSE DE JESUS MARTINEZ LOREDO
AUDITOR SUPERIOR DEL ESTADO
PRESENTE:

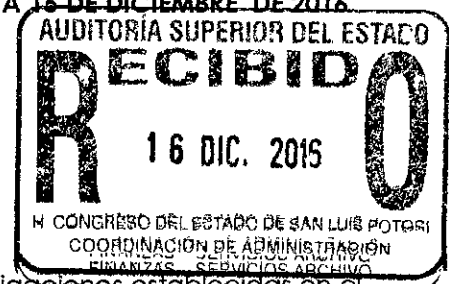

Por medio de este conducto y en cumplimiento a mis obligaciones establecidas en el artículo 84 fracción V de la Ley Organica del Municipio Libre del Estado de San Luis Potosi; así como con fundamento en los artículos 75 fracción VI, 86 fracción VIII, 114 y 110 de la Ley en comento, me permito hacer entrega del Inventario General de los Bienes Muebles e Inmuebles propiedad del Municipio actualizados al mes de **Diciembre del 2016**, se adjuntan los formatos en los que se lleva el seguimiento y control correspondiente a los Inventarios Municipales.

Sin otro particular me despido de usted no sin antes enviarle un afectuoso y cordial saludo.

ATENTAMENTE
"UNIDOS SI-PODEMOS"



**SECRETARÍA
DEL H. AYUNTAMIENTO
VILLA DE GPE., S.L.P.
ADMINISTRACIÓN 2015-2018**

[Handwritten signature]
C. JORGE ANTONIO BELMARES HERNANDEZ
SECRETARIO GENERAL DEL H. AYUNTAMIENTO
DE VILLA DE GUADALUPE, S.L.P.

Villa de Guadalupe

052

C.C.P. CPC JOSE DE JESUS MARTINEZ LOREDO - AUD. SUPERIOR DEL ESTADO
C.C.P.H. CONGRESO DEL ESTADO LIBRE Y SOBERANO SAN LUIS POTOSI
C.C.P. ARCHIVO



Turno: 3095
diciembre 26, 2016

~~Comisión de
Vigilancia~~

~~Presidente~~

~~Diputado~~

J. Guadalupe Torres Sánchez,

Presente.

En Sesión de la Diputación Permanente se dio cuenta de oficio No. 1422, ayuntamiento de Villa de Guadalupe, 15 de diciembre del año en curso, recibido el 16 del mismo mes y año, actualización inventario a diciembre 2016; y acordó: a comisiones de, Vigilancia; y Desarrollo Territorial Sustentable.

Honorable Congreso del Estado
Por la Diputación Permanente

Secretario
Legislador

Mariano Niño Martínez

053

c.c. Dip. Jorge Luis Díaz Salinas, Presidente de la Comisión de Desarrollo Territorial Sustentable. Presente.
c.c. Ayuntamiento de Villa de Guadalupe. Presente.



H. AYUNTAMIENTO DE VILLA DE GUADALUPE, S.L.P.
 INVENTARIO DE EDIFICIOS NO HABITACIONALES
 AL MES DE DICIEMBRE 2016



PREDIO Nº	CÓDIGO	DESCRIPCIÓN DEL INMUEBLE	UBICACIÓN	MEDIDAS Y CORDONANCIAS	ESCRITURAN	INSCRIPCIÓN RPP Nº	CLAVE CATASTRAL	TIPO DE PREDIO	USO DEPTO.	VALOR \$

L.C. JULIA ESCALONA GARCIA
 CONTRALOR INTERNO

C. JORGE ANTONIO BELMARES HERNANDEZ
 SECRETARIO GENERAL

C. MAYRA LOPEZ MENDEZ
 SINDICO MUNICIPAL



CONTRALORIA
 DEL H. AYUNTAMIENTO
 VILLA DE GPE., S.L.P.
 ADMINISTRACIÓN 2015-2018



SECRETARIA
 DEL H. AYUNTAMIENTO
 VILLA DE GPE., S.L.P.
 ADMINISTRACIÓN 2015-2018



SINDICATURA
 DEL H. AYUNTAMIENTO
 VILLA DE GPE., S.L.P.
 ADMINISTRACIÓN 2015-2018

FORMATO: FERRM01

054



PRESIDENCIA MUNICIPAL
DE VILLA DE GUADALUPE, S.L.P.
H. AYUNTAMIENTO 2015 - 2018

H. AYUNTAMIENTO DE VILLA DE GUADALUPE, S.L.P.
INVENTARIO DE EDIFICIOS NO HABITACIONALES
AL MES DE DICIEMBRE 2016



Nº INVENT.	CÓDIGO	DESCRIPCIÓN DEL INMUEBLE	UBICACIÓN	MEDIDAS Y COORDENADAS	ESCRITURA Nº	INSCRIPCIÓN RPP Nº	CLAVE CATASTRAL	FECHA DE ADQUISICIÓN	COSTO \$	USO ACTUAL

L.C. JULIA ESCALONA GARCIA
CONTRALOR INTERNO

C. JORGE ANTONIO BELMARES HERNANDEZ
SECRETARIO GENERAL

C. MAYRA LOPEZ MENEZ
SINDICO MUNICIPAL

FORMATO: FERRM02

055



CONTRALORÍA
DEL H. AYUNTAMIENTO
VILLA DE GPE., S.L.P.
ADMINISTRACIÓN 2015-2018



SECRETARÍA
DEL H. AYUNTAMIENTO
VILLA DE GPE., S.L.P.
ADMINISTRACIÓN 2015-2018



SINDICATURA
DEL H. AYUNTAMIENTO
VILLA DE GPE., S.L.P.
ADMINISTRACIÓN 2015-2018



PRESENCIA MUNICIPAL
DE VILLA DE GUADALUPE, S.L.P.
H. AYUNTAMIENTO 2015 - 2018

H. AYUNTAMIENTO DE VILLA DE GUADALUPE, S.L.P.
INVENTARIO DE OTROS MOBILIARIOS Y EQUIPOS DE ADMINISTRACION
AL MES DE DICIEMBRE 2016
AREA: SECRETARIA



N° INVENT.	CÓDIGO	DESCRIPCIÓN	FACTURA		COSTO EN \$	MARCA	MODELO	CONDICIONES ACTUALES	UBICACIÓN	OBSERVACIONES
			FECHA	N°						
SEC-1241-9-5191-001	MOB	2 ESPIGUEROS 10 NIVELES EN ALUMINIO	26/07/2016	E6116	\$7,241.38	ABACO	6063	BUENAS	AUDITORIO MUNICIPAL	CURSOS ICAT (PANADERIA)
SEC-1241-9-5191-002	MOB	20 CHAROLAS 45 CM * 65 CM , ALUMINIO	26/07/2016	E6116	\$ 12,800.11	ABACO	6063	BUENAS	AUDITORIO MUNICIPAL	CURSOS ICAT (PANADERIA)
SEC-1241-9-5191-003	MOB	1 HORNO PARA 4 CHAROLAS DE PAN CON MIRILLA, VAPORIZADOR, REGULADOR Y MANGUERA	26/07/2016	155A5	\$ 12,500.00	ABACO	12500	BUENAS	AUDITORIO MUNICIPAL	CURSOS ICAT (PANADERIA)
SEC-1241-9-5191-004	MOB	1 KIT BOOM BOX AMPLIFICADOR Y PASIVO 15"	04/08/2016	D5B0A4	\$ 3,649.99	MITZU		BUENAS	OFICINA	
SEC-1241-9-5191-005	MOB	PEDESTAL PARA BAFLE 45K	04/08/2016	D5B0A4	\$ 577.00	MITZU	MSA-6515BT	BUENAS	OFICINA	

C. JORGE ANTONIO BELMARES HERNANDEZ
SECRETARIO GENERAL

L.C. JULIA ESCALONA GARCIA
CONTRALOR INTERNO



SECRETARÍA
DEL H. AYUNTAMIENTO
VILLA DE GPE., S.L.P.
ADMINISTRACIÓN 2015-2018

C. MAYRA LOPEZ MENDEZ
SINDICO MUNICIPAL



CONTRALORÍA
DEL H. AYUNTAMIENTO
VILLA DE GPE., S.L.P.
ADMINISTRACIÓN 2015-2018

056

REGISTRO DEL ESTADO DE SAN LUIS POTOSÍ
COORDINACIÓN DE ADMINISTRACIÓN
16 DIC. 2016



SINDICATURA
DEL H. AYUNTAMIENTO
VILLA DE GPE., S.L.P.
ADMINISTRACIÓN 2015-2018



PRESIDENCIA MUNICIPAL
DE VILLA DE GUADALUPE S.L.P.
H. AYUNTAMIENTO 2015 - 2018

H. AYUNTAMIENTO LA DE GUADALUPE, S.L.P.
INVENTARIO DE MOBILIARIO Y EQUIPO DE ADMINISTRACIÓN
AL MES DE DICIEMBRE 2016
AREA: SECRETARÍA



N° INVENT.	CÓDIGO	DESCRIPCIÓN	FACTURA		COSTO EN \$	MARCA	MODELO	CONDICIONES ACTUALES	UBICACIÓN	OBSERVACIONES
			FECHA	N°						
SEC-1241-1-5111-001	MOB	TELEFONO				PANASONIC	KX-17735X	BUENAS	PRIVADO PRESIDENTE	
SEC-1241-1-5111-002	MOB	ESCRITORIO METALICO				S/M	S/M	BUENAS	RECEPCION	
SEC-1241-1-5111-003	MOB	ESCRITORIO METALICO/MADERA				S/M	S/M	BUENAS	PRIVADO SECRETARIO	
SEC-1241-1-5111-004	MOB	ARCHIVERO (2 NIVELES/ METALICO Y MADERA 1/ CAJON)				S/M	S/M	BUENAS	RECEPCION	
SEC-1241-1-5111-005	MOB	ESQUINEO (METALICO GRIS Y MADERA)				S/M	S/M	BUENAS	RECEPCION	
SEC-1241-1-5111-006	MOB	ARCHIVERO METALICO (4 CAJONES)				S/M	S/M	BUENAS	PRIVADO SECRETARIO	
SEC-1241-1-5111-007	MOB	TELEFONO				PANASONIC	KX-17730X	BUENAS	RECEPCION	
SEC-1241-1-5111-008	MOB	ESCRITORIO METALICO/MADERA				S/M	S/M	BUENAS	RECEPCION	
SEC-1241-1-5111-009	MOB	NICHO PARA BANDERA				S/M	S/M	BUENAS	PRIVADO PRESIDENTE	
SEC-1241-1-5111-010	MOB	BANDERA DE MEXICO				S/M	S/M	BUENAS	PRIVADO PRESIDENTE	
SEC-1241-1-5111-011	MOB	ESCRITORIO 4 CAJONES (MADERA COLOR BEIGE)				S/M	S/M	REGULARES	PRIVADO PRESIDENTE	
SEC-1241-1-5111-012	MOB	SILLA GIRATORIA				S/M	S/M	BUENAS	RECEPCION	
SEC-1241-1-5111-013	MOB	LIBRERO DE 3 ESCALONES (MADERA COLOR BEIGE)				S/M	S/M	BUENAS	PRIVADO PRESIDENTE	
SEC-1241-1-5111-014	MOB	DISCO DURO EXTERNO				IOMEGA	GDH DU	INSERVIBLE	PRIVADO SECRETARIO	
SEC-1241-1-5111-015	MOB	RELOJ DE PARED				QUARTZ	S/M	BUENAS	PRIVADO PRESIDENTE	
SEC-1241-1-5111-016	MOB	RELOJ DE PARED				QUARTZ	S/M	BUENAS	RECEPCION	
SEC-1241-1-5111-017	MOB	LOTE 200 SILLAS ACOJINADAS	30/04/2014	1042	\$ 40.000,00	S/M	S/M	BUENAS	ALMACEN DE OBRAS	
SEC-1241-1-5111-018	MOB	BANCA DE 3 PLAZAS METALICA CROMADA	30/04/2014	1044	\$ 3.364,00	OFIK	SJ-8202	BUENAS	RECEPCION	
SEC-1241-1-5111-019	MOB	BANCA DE 3 PLAZAS METALICA CROMADA	30/04/2014	1044	\$ 3.364,00	OFIK	SJ-8202	BUENAS	RECEPCION	
SEC-1241-1-5111-020	MOB	SILLA SECRETARIAL CON BRAZOS NEGRA (PIEL)	30/04/2014	1044	\$ 1.500,00	CLOVER	S/M	BUENAS	PRIVADO PRESIDENTE	
SEC-1241-1-5111-021	MOB	SILLA SECRETARIAL CON BRAZOS NEGRA (PIEL)	30/04/2014	1044	\$ 1.500,00	CLOVER	S/M	BUENAS	PRIVADO PRESIDENTE	
SEC-1241-1-5111-022	MOB	RADIO KENWOOD	21/04/2014	262	\$ 4.500,00	KENWOOD	UHF.TK8302HK	REGULARES/ BASE INSERVIBLE	RESGUARDO SEGURIDAD PÚBLICA	RADIO BASE DE COMANDANCIA.
SEC-1241-1-5111-023	MOB	5 SILLAS APILABLES COLOR BEIGE C/ ROSA						BUENAS	2 PRIVADO PRESIDENTE, 2 PRIVADO SECRETARIO Y 1 RECEPCION	
SEC-1241-1-5111-024	MOB	4 SILLAS APILABLES						BUENAS	SALON DE CABILDO	
SEC-1241-1-5111-025	MOB	1 SILLA APILABLE ACOGINADA						BUENAS	SALON DE CABILDO	
SEC-1241-1-5111-026	MOB	1 GABINETE MADERA COLOR CAFÉ C/2 PUERTAS CORREDISAS						BUENAS	PRIVADO SECRETARIO	
SEC-1241-1-5111-027	MOB	4 EXTINTORES	19/05/2014	E252FF6	\$ 4.408,00	EXTIN FLAM.	S/M, CAP. 6KG	BUENAS	PRIVADO SECRETARIO	
SEC-1241-1-5111-028	MOB	CALENTADOR DE AGUA				AMERICAN		INSERVIBLE	PRIVADO SECRETARIO	
SEC-1241-1-5111-029	MOB	1 RADIO CON CARGADOR	30/04/2014	2800 E	\$ 2.088,00	KEENWOOD	TK - 3202	BUENAS	PRIVADO SECRETARIO	USO EXCLUSIVO
SEC-1241-1-5111-030	MOB	1 RADIO COM CARGADOR				MOTOROLA	SERVITRON PRO 7550	BUENAS	SINDICATURA MUNICIPAL	USO EXCLUSIVO
SEC-1241-1-5111-031	MOB	1 RADIO				MOTOROLA	SERVITRON PRO 7550	BUENAS	PRIVADO PRESIDENTE	USO EXCLUSIVO
SEC-1241-1-5111-032	MOB	1 MESA DE MADERA / METALICA CHICA						BUENAS	PRIVADO SECRETARIO	
SEC-1241-1-5111-033	MOB	1 MESA PARA TELEFONO (MADERA COLOR MIEL)						BUENAS	PRIVADO SECRETARIO	
SEC-1241-1-5111-034	MOB	1 CUADRO DECORATIVO LOGOTIPO MUNICIPAL						BUENAS	PRIVADO SECRETARIO	
SEC-1241-1-5111-035	MOB	1 CUADRO DECORATIVO BUSTAMANTE						BUENAS	PRIVADO SECRETARIO	
SEC-1241-1-5111-036	MOB	1 BANDERA MEXICANA MEDIANA CON ASTA						BUENAS	PRIVADO PRESIDENTE	
SEC-1241-1-5111-037	MOB	2 ASTAS PARA BANDERA						BUENAS	PRIVADO PRESIDENTE	
SEC-1241-1-5111-038	MOB	1 BANDERA MEXICANA (ROTA)						MAL ESTADO	PRIVADO PRESIDENTE	
SEC-1241-1-5111-039	MOB	FOTOCOPIADORA				RICOH	MP1500 MP, SERIE: L6776700691	MAL ESTADO	RECEPCION	
SEC-1241-1-5111-040	MOB	CHECADOR DE HUELLA DIGITAL	26/08/2014	318	\$ 6.000,00	S/M	S/M	BUENAS	RECEPCION	
SEC-1241-1-5111-041	MOB	NO-BREAK 500VA, 240 WATTS 8 CONTACTOS/ MULTIFASICO No. SERIE:160626-2910623	12/10/2016	138F99	\$ 929,99	CDP	R-UPR508	BUENAS	RECEPCION	

99

L.C. JULIA ESCALONA GARCIA
CONTRALOR INTERNO

C. JORGE ANTONIO BELMARES HERNANDEZ
SECRETARIO GENERAL

C. MYRA LOPEZ MENDEZ
SINDICO MUNICIPAL



H. AYUNTAMIENTO DE VILLA DE GUADALUPE, S.L.P.
 INVENTARIO DE MOBILIARIO Y EQUIPO DE ADMINISTRACIÓN
 AL MES DE DICIEMBRE 2016
 AREA: REGISTRO CIVIL



N° INVEN	CODIGO	DESCRIPCION	FACTURA		COSTO	MARCA	TIPO	CONDICIONES AGUAJES	UBICACION	RESGUARDO NOMBRE DE
			FECHA	NO.						
REG-1241-1-5111-001	MOB	ESCRITORIO METALICO				SM	SN	REGULAR	OFICINA	
REG-1241-1-5111-002	MOB	PORTA DOCUMENTOS METALICO				SM	SN	REGULAR	OFICINA	
REG-1241-1-5111-003	MOB	MAQUINA DE ESCRIBIR MECANICA	28/04/2015		\$4,200.00	OLIMPYA	SG-3	REGULAR	OFICINA	
REG-1241-1-5111-004	MOB	ARCHIVERO DE 4 CAJONES				SM	SN	REGULAR	OFICINA	
REG-1241-1-5111-005	MOB	SILLAS METALICAS (3) COLOR NEGRO				SM	SN	REGULAR	OFICINA	
REG-1241-1-5111-006	MOB	ESTANTE DE MADERA				SM	SN	REGULAR	OFICINA	
REG-1241-1-5111-007	MOB	MESA PARA COMPUTADORA				SM	SN	BUENAS	OFICINA	
REG-1241-1-5111-008	MOB	MESA METALICA				SM	SN	REGULAR	OFICINA	
REG-1241-1-5111-009	MOB	SILLA DE ESCRITORIO GIRATORIA				SM	SN	REGULAR	OFICINA	
REG-1241-1-5111-010	MOB	BOCINA TELEFONICA INALAMBICA	20/02/2014		\$565.00	PANASONIC	SN	BUENAS	OFICINA	
REG-1241-1-2111-011	MOB	TELEFONO INALAMBICO SERIE:4KCCF160986	11/06/2016	EF6D	\$630.00	PANASONIC	KXTG1711	BUENAS	OFICINA	

LIC. MA. DEL ROSARIO VARGAS LOREDO
 OFICIAL DEL REGISTRO CIVIL



OFICIALIA DEL
 REGISTRO CIVIL
 047-01
 VILLA DE GUADALUPE, S.L.P.

L.C. JULIA ESCALONA GARCIA
 CONTRALOR INTERNO

C. JORGE ANTONIO BELMARES HERNANDEZ
 SECRETARIO GENERAL

C. MAYRA LOPEZ MENDEZ
 SINDICO MUNICIPAL



CONTRALORÍA
 DEL H. AYUNTAMIENTO
 VILLA DE GPE., S.L.P.
 ADMINISTRACIÓN 2015-2018



SECRETARÍA
 DEL H. AYUNTAMIENTO
 VILLA DE GPE., S.L.P.
 ADMINISTRACIÓN 2015-2018



SINDICATURA
 DEL H. AYUNTAMIENTO
 VILLA DE GPE., S.L.P.
 ADMINISTRACIÓN 2015-2018



H. AYUNTAMIENTO DE VILLA DE GUADALUPE, S.L.P.
 INVENTARIO DE MOBILIARIO Y EQUIPO DE ADMINISTRACIÓN
 AL MES DICIEMBRE 2016
 AREA: RECLUTAMIENTO Y CORREO



INVENT.	CODIGO	DESCRIPCIÓN	FACTURA		COSTO EN \$	MARCA	MODELO	CONDICIONES ACTUALES	UBICACIÓN
			FECHA	DE					
REC-1241-1-5111-001	MOB	ESTANTE DE 5 NIVELES METALICO COLOR BEIGE				S/M	S/M	BUENAS	CORREOS
REC-1241-1-5111-002	MOB	CUADRO DE BANDERA DE MEXICO				S/M	S/M	BUENAS	CORREOS
REC-1241-1-5111-003	MOB	MAQUINA DE ESCRIBIR				OLIVETTI	510 PLUS	INSERVIBLE	CORREOS
REC-1241-1-5111-004	MOB	MESA DE MADERA TUBULAR BEIGE				S/M	S/M	BUENAS	RECLUTAMIENTO
REC-1241-1-5111-005	MOB	ESCRITORIO METALICO COLOR GRIS				S/M	S/M	BUENAS	CORREOS
REC-1241-1-5111-006	MOB	VENTILADOR				MAN	VPG-9016	INSERVIBLE	CORREOS
REC-1241-1-5111-007	MOB	SILLON PRESIDENCIAL DE MADERA ACOJINADO				S/M	S/M	BUENAS	CORREOS
REC-1241-1-5111-008	MOB	ARCHIVERO METALICO 2 CAJONES NEGRO				S/M	S/M	BUENAS	RESGUARDO DEPARTAMENTO SINDICATURA
REC-1241-1-5111-009	MOB	BOLA NEGRA 53				S/M	S/M	BUENAS	RECLUTAMIENTO
REC-1241-1-5111-010	MOB	BOLA BLANCA 47				S/M	S/M	BUENAS	RECLUTAMIENTO

C. FIDEL HERRERA LEOS
 TITULAR DE JUNTA DE RECLUTAMIENTO

C. MA. GUADALUPE LOREDO ESCALONA
 ENCARGADA DE LA OFICINA DE CORREOS

L.C. JULIA ESCALONA GARCIA
 CONTRALOR INTERNO

C. JORGE ANTONIO BELMARES HERNANDEZ
 SECRETARIO GENERAL

C. MAYRA LOPEZ MENDEZ
 SINDICO MUNICIPAL

FORMATO: FERRM03



CONTRALORÍA
 DEL H. AYUNTAMIENTO
 VILLA DE GPE., S.L.P.
 ADMINISTRACIÓN 2015-2018



SECRETARÍA
 DEL H. AYUNTAMIENTO
 VILLA DE GPE., S.L.P.
 ADMINISTRACIÓN 2015-2018



SINDICATURA
 DEL H. AYUNTAMIENTO
 VILLA DE GPE., S.L.P.
 ADMINISTRACIÓN 2015-2018



PRESIDENCIA MUNICIPAL
DE VILLA DE GUADALUPE, S.L.P.
H. AYUNTAMIENTO 2015 - 2018

H. AYUNTAMIENTO DE VILLA DE GUADALUPE, S.L.P.
INVENTARIO DE MOBILIARIO Y EQUIPO DE ADMINISTRACIÓN
AL MES DE DICIEMBRE 2016
AREA: OBRAS PUBLICAS



N° INVENTA	CÓDIGO	DESCRIPCIÓN	FACTURA		COSTO EN \$	MARCA	MODELO	CONDICIONES ACTUALES	UBICACIÓN	RESGUARDO A NOMBRE DE
			FECHA	N°						
OBR-1241-1-5111-001	MOB	MAQUINA PODADORA				POULAND PRO	600 PRG600Y22RHP	MALAS	ALMACEN	
OBR-1241-1-5111-002	MOB	ESCALERA TAPANCO				S/M	S/M	REGULAR	ALMACEN	
OBR-1241-1-5111-003	MOB	TALACHE SIN CABO				S/M	S/M	SIN CABO	ALMACEN	
OBR-1241-1-5111-004	MOB	PIZÓN 8X8"				GOOGLES	S/M	REGULAR	ALMACEN	
OBR-1241-1-5111-005	MOB	AZADONES (2)				S/M	S/M	REGULAR	ALMACEN	
OBR-1241-1-5111-006	MOB	TALACHE (2)				S/M	S/M	REGULAR	ALMACEN	
OBR-1241-1-5111-007	MOB	5 CARROS PARA BASURA				S/M	S/M	REGULAR	ALMACEN	RESGUARDO EN EL DEPTO. SERVICIOS PUBLICOS PRIMARIOS.
OBR-1241-1-5111-008	MOB	PLANTA CONVERTIDORA PARA LUZ 5600W				POWER BOSS	S/M	REGULAR	ALMACEN	
OBR-1241-1-5111-009	MOB	MAQUINA DE SOLDAR				INFRA	TH-250	REGULAR	ALMACEN	
OBR-1241-1-5111-010	MOB	TAPANCO COMPLETO 24 PIEZAS TUBULAR				S/M	S/M	REGULAR	ALMACEN	
OBR-1241-1-5111-011	MOB	5 PALAS (4 CUADRADAS 1 PICO)				S/M	S/M	REGULAR	ALMACEN	1 PALA EN RESGUARDO DE PANTEON MUNICIPAL
OBR-1241-1-5111-012	MOB	MAMPARA				S/M	S/M	MALAS	ALMACEN	
OBR-1241-1-5111-013	MOB	REVOLVEDORA (TROMPO)				KOLHER	NA6WUH12	REGULAR	ALMACEN	
OBR-1241-1-5111-014	MOB	CARRETILLAS (2)				S/M	S/M	REGULAR	ALMACEN	
OBR-1241-1-5111-015	MOB	ESCALERA DE EXTENSION 4.27MTS				TRUPER	91KG-ALUMINIO	BUENAS	ALMACEN	
OBR-1241-1-5111-016	MOB	RASTRILLO				SORTEC	S/M	BUENAS	ALMACEN	
OBR-1241-1-5111-017	MOB	YELMO				SORTEC	S/M	BUENAS	ALMACEN	
OBR-1241-1-5111-018	MOB	WIRA				WEED EATER	32CC	INSERVIBLE	ALMACEN	

C. GREGORIO RIVERA FLORES
DIRECTOR OBRAS PUBLICAS



OBRAS PÚBLICAS
DEL H. AYUNTAMIENTO DE
VILLA DE GUADALUPE, S.L.P.
ADMINISTRACIÓN 2015-2018

L.C. JULIA ESCALONA GARCIA
CONTRALOR INTERNO

060

C. JORGE ANTONIO BELMARES HERNANDEZ
SECRETARIO GENERAL

C. MAYRA LOPEZ MENDEZ
SÍNDICO MUNICIPAL

FORMATO: FERRM03



CONTRALORÍA
DEL H. AYUNTAMIENTO
VILLA DE GPE., S.L.P.
ADMINISTRACIÓN 2015-2018



SECRETARÍA
DEL H. AYUNTAMIENTO
VILLA DE GPE., S.L.P.
ADMINISTRACIÓN 2015-2018



SINDICATURA
DEL H. AYUNTAMIENTO
VILLA DE GPE., S.L.P.
ADMINISTRACIÓN 2015-2018



H. AYUNTAMIENTO DE VILLA DE GUADALUPE, S.L.P.
 INVENTARIO DE MOBILIARIO Y EQUIPO DE ADMINISTRACIÓN
 AL MES DICIEMBRE 2016
 AREA: RECLUTAMIENTO Y CORREO



N° INVENT.	CODIGO	DESCRIPCIÓN	FACTURA		COSTO EN \$	MARCA	MODELO	CONDICIONES ACTUALES	UBICACIÓN
			FECHA	N°					
REC-1241-1-5111-001	MOB	ESTANTE DE 5 NIVELES METALICO COLOR BEIGE				S/M	S/M	BUENAS	CORREOS
REC-1241-1-5111-002	MOB	CUADRO DE BANDERA DE MEXICO				S/M	S/M	BUENAS	CORREOS
REC-1241-1-5111-003	MOB	MAQUINA DE ESCRIBIR				OLIVETTI	S10 PLUS	INSERVIBLE	CORREOS
REC-1241-1-5111-004	MOB	MESA DE MADERA TUBULAR BEIGE				S/M	S/M	BUENAS	RECLUTAMIENTO
REC-1241-1-5111-005	MOB	ESCRITORIO METALICO COLOR GRIS				S/M	S/M	BUENAS	CORREOS
REC-1241-1-5111-006	MOB	VENTILADOR				MAN	VPG-9016	INSERVIBLE	CORREOS
REC-1241-1-5111-007	MOB	SILLON PRESIDENCIAL DE MADERA ACOJINADO				S/M	S/M	BUENAS	CORREOS
									RESGUARDO DEPARTAMENTO SINDICATURA
REC-1241-1-5111-008	MOB	ARCHIVERO METALICO 2 CAJONES NEGRO				S/M	S/M	BUENAS	SINDICATURA
REC-1241-1-5111-009	MOB	BOLA NEGRA 53				S/M	S/M	BUENAS	RECLUTAMIENTO
REC-1241-1-5111-010	MOB	BOLA BLANCA 47				S/M	S/M	BUENAS	RECLUTAMIENTO

C. FIDEL HERRERA LEOS
 TITULAR DE JUNTA DE RECLUTAMIENTO

C. MA. GUADALUPE LOREDO ESCALONA
 ENCARGADA DE LA OFICINA DE CORREOS

L.C. JULIA ESCALONA GARCIA
 CONTRALOR INTERNO

051

C. JORGE ANTONIO BELMARES HERNANDEZ
 SECRETARIO GENERAL

C. MAYRA LOPEZ MENDEZ
 SINDICO MUNICIPAL

FORMATO: FERRM03



CONTRALORÍA
 DEL H. AYUNTAMIENTO
 VILLA DE GPE., S.L.P.
 ADMINISTRACIÓN 2015-2018



SECRETARÍA
 DEL H. AYUNTAMIENTO
 VILLA DE GPE., S.L.P.
 ADMINISTRACIÓN 2015-2018



SINDICATURA
 DEL H. AYUNTAMIENTO
 VILLA DE GPE., S.L.P.
 ADMINISTRACIÓN 2015-2018



H. AYUNTAMIENTO DE VILLA DE GUADALUPE, S.L.P.
 INVENTARIO DE MOBILIARIO Y EQUIPO DE ADMINISTRACIÓN
 AL MES DE DICIEMBRE 2016
 AREA: DESARROLLO RURAL



Nº INVENT.	CÓDIGO	DESCRIPCIÓN	FACTURA		COSTO EN \$	MÁRCA	MODELO	CONDICIONES ACTUALES	UBICACIÓN	ESTADO
			FECHA	Nº						
RUR-1241-1-5111-001	MOB	ESCRITORIO DE MADERA DE 7 CAJONES COLOR CAFÉ				S/M	S/M	REGULAR	OFICINA	BUENAS
RUR-1241-1-5111-002	MOB	ESCRITORIO TIPO L DE UN CAJON Y MEDIO CON ARCHIVERO DE DOS PUERTAS DE MADERA COLOR NOGAL				PRINTA FORM	S/M	REGULAR	OFICINA	INSERVIBLE
RUR-1241-1-5111-003	MOB	SILLA DE PIEL COLOR NEGRO				S/M	S/M	REGULAR	OFICINA	INSERVIBLE
RUR-1241-1-5111-004	MOB	ARCHIVERO CON CUATRO GAVETAS COLOR NEGRO METALICO				S/M	S/M	BUENO	OFICINA	BUENAS
RUR-1241-1-5111-005	MOB	ARCHIVERO DE CUATRO CAJONES DE DOS GAVETAS METALICO Y MADERA				S/M	S/M	BUENO	OFICINA	BUENAS
RUR-1241-1-5111-006	MOB	ALACENA DE 2 PUERTAS COLOR NOGAL				S/M	S/M	BUENO	OFICINA	BUENAS
RUR-1241-1-5111-007	MOB	SILLA ROTATIVA COLOR NEGRO				S/M	S/M	BUENO	OFICINA	BUENAS
RUR-1241-1-5111-008	MOB	PORTA DOCUMENTOS DE 2 UNIDADES COLOR NEGRO PLASTICO				S/M	S/M	MALO	OFICINA	INSERVIBLE
RUR-1241-1-5111-009	MOB	TELEFONO FIJO COLOR BESH				PANASONIC	KX-TS	BUENO	OFICINA	REGULAR
RUR-1241-1-5111-010	MOB	RECEPTOR DIGITAL DE SEÑALES SATELITALES				DICÑO	S/M	BUENO	OFICINA	BUENAS
RUR-1241-1-5111-011	MOB	PANTALLA DE PLASMA 42"				LG	42PG1HD-UA	BUENO	OFICINA	BUENAS
RUR-1241-1-5111-012	MOB	CUADRO DE BENITO JUAREZ EN MADERA COLOR DORADO				S/M	S/M	BUENO	OFICINA	BUENAS
RUR-1241-1-5111-013	MOB	MESA DE MADERA Y TUBULAR CHICA				STILL	S/M	REGULAR	OFICINA	RESGUARDO DEPARTAMENTO DE CONTRALORIA
RUR-1241-1-5111-014	MOB	ESTANTE METALICO 5 NIVELES				S/M	S/M	BUENO	OFICINA	BUENAS
RUR-1241-1-5111-015	MOB	PORTA DOCUMENTOS 3 UNIDADES PLASTICO				S/M	S/M	REGULAR	OFICINA	INSERVIBLE
RUR-1241-1-5111-016	MOB	ESCRITORIO MADERA Y METALICO 4 CAJONES				S/M	S/M	BUENO	OFICINA	BUENAS
RUR-1241-1-5111-017	MOB	SILLA CON DESCANSABRAZOS TIPO PIEL				S/M	S/M	BUENO	OFICINA	BUENAS
RUR-1241-1-5111-018	MOB	ARCHIVERO DE 1 CAJON CON BASE MADERA CAFÉ				S/M	S/M	REGULAR	OFICINA	BUENAS



FOMENTO AGROPECUARIO DEL H. AYUNTAMIENTO VILLA DE GPE., S.L.P. ADMINISTRACIÓN 2016-2018

JOSE ANTONIO AGUILERA RODRIGUEZ
 DIRECTOR DESARROLLO RURAL

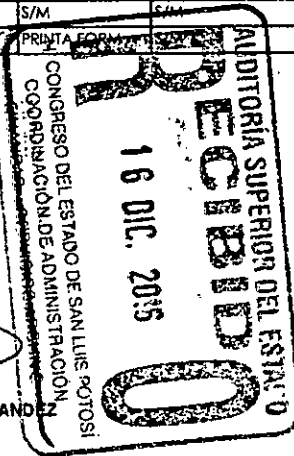

062
 L.C. JULIA ESCALONA GARCIA
 CONTRALOR INTERNO

C. JORGE ANTONIO BELMARES HERNANDEZ
 SECRETARIO GENERAL

C. MARIA LOPEZ MENDEZ
 SINDICO MUNICIPAL



CONTRALORIA DEL H. AYUNTAMIENTO VILLA DE GPE., S.L.P. ADMINISTRACIÓN 2015-2018



SECRETARIA DEL H. AYUNTAMIENTO VILLA DE GPE., S.L.P. ADMINISTRACIÓN 2015-2018



SINDICATURA DEL H. AYUNTAMIENTO VILLA DE GPE., S.L.P. ADMINISTRACIÓN 2015-2018



PRESIDENCIA MUNICIPAL
DE VILLA DE GUADALUPE, S.L.P.
H. AYUNTAMIENTO 2015 - 2018

H. AYUNTAMIENTO DE VILLA DE GUADALUPE, S.L.P.
INVENTARIO DE MOBILIARIO Y EQUIPO DE ADMINISTRACIÓN
AL MES DICIEMBRE 2016
AREA: CONTRALORIA



N° INVENT.	CÓDIGO	DESCRIPCIÓN	FACTURA		COSTO EN \$	MARCÁ	MODELO	CONDICIONES ACTUALES	UBICACIÓN
			FECHA	N°					
CON-1241-1-5111-001	MOB	ESCRITORIO METALICO DOS CAJONES COLOR GRIS Y MADERA CAFÉ	21/05/14	1527	3.160.00	SM	1.52 MTS	BUENAS	OFICINA
CON-1241-1-5111-002	MOB	SILLA OPERATIVA NEGRA CON DESCANSA BRAZO	21/05/14	1527	1.250.00	MESH	KB2	BUENAS	OFICINA
CON-1241-1-5111-003	MOB	SILLA OPERATIVA NEGRA CON DESCANSA BRAZO	21/05/14	1527	1.250.00	MESH	KB2	BUENAS	OFICINA
CON-1241-1-5111-004	MOB	ESCRITORIO MADERA COLOR BEIGE 4 CAJONES				SM	SM	BUENAS	OFICINA
CON-1241-1-5111-005	MOB	ARCHIVERO METALICO 4 CAJONES				SM	SM	BUENAS	OFICINA
CON-1241-1-2111-006	MOB	NO-BREAK 500VA WATTS 8 CONTACTOS/MONOFASICO, No. SERIE:151008-29-10255	7/06/16	A211	\$849.99	CDP	R-UPR508	INSERVIBLE	OFICINA

Julia

C. JULIA ESCALONA GARCIA

CONTRALOR INTERNO

063

[Signature]

C. JORGE ANTONIO BELMARES HERNANDEZ

SECRETARIO GENERAL



CONTRALORÍA
DEL H. AYUNTAMIENTO
VILLA DE GPE., S.L.P.
ADMINISTRACIÓN 2015-2018

[Signature]
C. MAYRA LOPEZ MENDEZ
SINDICO MUNICIPAL

FORMATO: FERRM03



SECRETARÍA
DEL H. AYUNTAMIENTO
VILLA DE GPE., S.L.P.
ADMINISTRACIÓN 2015-2018



SINDICATURA
DEL H. AYUNTAMIENTO
VILLA DE GPE., S.L.P.
ADMINISTRACIÓN 2015-2018



PRESIDENCIA MUNICIPAL
DE VILLA DE GUADALUPE, S.L.P.
H. AYUNTAMIENTO 2015 - 2018

H. AYUNTAMIENTO DE VILLA DE GUADALUPE, S.L.P.
INVENTARIO DE MOBILIARIO Y EQUIPO DE ADMINISTRACIÓN
AL MES DICIEMBRE 2016
AREA: CONTRALORIA



N° INVENT.	CÓDIGO	DESCRIPCIÓN	FACTURA		COSTO EN \$	MARCA	MODELO	CONDICIONES ACTUALES	UBICACIÓN
			FECHA	N					
CON-1241-1-5111-001	MOB	ESCRITORIO METALICO DOS CAJONES COLOR GRIS Y MADERA CAFÉ	21/05/14	1527	3.160,00	SM	1.52 MTS	BUENAS	OFICINA
CON-1241-1-5111-002	MOB	SILLA OPERATIVA NEGRA CON DESCANSA BRAZO	21/05/14	1527	1.250,00	MESH	KB2	BUENAS	OFICINA
CON-1241-1-5111-003	MOB	SILLA OPERATIVA NEGRA CON DESCANSA BRAZO	21/05/14	1527	1.250,00	MESH	KB2	BUENAS	OFICINA
CON-1241-1-5111-004	MOB	ESCRITORIO MADERA COLOR BEIGE 4 CAJONES				SM	SM	BUENAS	OFICINA
CON-1241-1-5111-005	MOB	ARCHIVERO METALICO 4 CAJONES				SM	SM	BUENAS	OFICINA
CON-1241-1-2111-006	MOB	NO-BREAK 500VA WATTS 8 CONTACTOS/MONOFASICO, No. SERIE:151008-29-10255	7/06/16	A211	\$849,99	CDP	R-UPR508	INSERVIBLE	OFICINA

Julia Escalona Garcia
C. JULIA ESCALONA GARCIA
CONTRALOR INTERNO

067

C. Jorge Antonio Belmares Hernandez

C. JORGE ANTONIO BELMARES HERNANDEZ

SECRETARIO GENERAL



CONTRALORÍA
DEL H. AYUNTAMIENTO
VILLA DE GPE., S.L.P.
ADMINISTRACIÓN 2015-2018

C. Mayra Lopez Mendez
C. MAYRA LOPEZ MENDEZ
SINDICO MUNICIPAL

FORMATO: FERRM03



SECRETARÍA
DEL H. AYUNTAMIENTO
VILLA DE GPE., S.L.P.
ADMINISTRACIÓN 2015-2018



SINDICATURA
DEL H. AYUNTAMIENTO
VILLA DE GPE., S.L.P.
ADMINISTRACIÓN 2015-2018



PRESIDENCIA MUNICIPAL
DE VILLA DE GUADALUPE, S.L.P.
H. AYUNTAMIENTO 2015 - 2018

H. AYUNTAMIENTO DE VILLA DE GUADALUPE, S.L.P.
INVENTARIO DE MOBILIARIO Y EQUIPO DE ADMINISTRACIÓN
AL MES DICIEMBRE 2016
AREA: CONTRALORIA



N° INVENT.	CÓDIGO	DESCRIPCIÓN	FACTURA		COSTO EN \$	MARCA	MODELO	CONDICIONES ACTUALES	UBICACIÓN
			FECHA	N°					
CON-1241-1-5111-001	MOB	ESCRITORIO METALICO DOS CAJONES COLOR GRIS Y MADERA CAFÉ	21/05/14	1527	3.160,00	SM	1.52 MTS	BUENAS	OFICINA
CON-1241-1-5111-002	MOB	SILLA OPERATIVA NEGRA CON DESCANSA BRAZO	21/05/14	1527	1.250,00	MESH	K82	BUENAS	OFICINA
CON-1241-1-5111-003	MOB	SILLA OPERATIVA NEGRA CON DESCANSA BRAZO	21/05/14	1527	1.250,00	MESH	K82	BUENAS	OFICINA
CON-1241-1-5111-004	MOB	ESCRITORIO MADERA COLOR BEIGE 4 CAJONES				SM	SM	BUENAS	OFICINA
CON-1241-1-5111-005	MOB	ARCHIVERO METALICO 4 CAJONES				SM	SM	BUENAS	OFICINA
CON-1241-1-2111-006	MOB	NO-BREAK 500VA WATTS 8 CONTACTOS/MONOFASICO. No. SERIE:151008-29-10255	7/06/16	A211	\$849.99	CDP	R-UPR508	INSERVIBLE	OFICINA

Julia Escalona Garcia

C. JULIA ESCALONA GARCIA
CONTRALOR INTERNO

C. Jorge Antonio Belmares Hernandez

C. JORGE ANTONIO BELMARES HERNANDEZ
SECRETARIO GENERAL



CONTRALORÍA
DEL H. AYUNTAMIENTO
VILLA DE GPE., S.L.P.
ADMINISTRACIÓN 2015-2018

C. Mayra Lopez Mendez

C. MAYRA LOPEZ MENDEZ
SINDICO MUNICIPAL

FORMATO: FERRM03



SECRETARÍA
DEL H. AYUNTAMIENTO
VILLA DE GPE., S.L.P.
ADMINISTRACIÓN 2015-2018



SINDICATURA
DEL H. AYUNTAMIENTO
VILLA DE GPE., S.L.P.
ADMINISTRACIÓN 2015-2018



H. AYUNTAMIENTO DE VILLA DE GUADALUPE, S.L.P.
 INVENTARIO DE MOBILIARIO Y EQUIPO DE ADMINISTRACIÓN
 AL MES DE DICIEMBRE 2016
 AREA: CODESOL



N° INVENT.	CÓDIGO	DESCRIPCIÓN	FACTURA		COSTO EN \$	MARCA	MODELO	CONDICIONES ACTUALES	UBICACIÓN	OBSERVACIONES
			FECHA	N°						
COD-1241-1-5111-001	MOB	ESCRITORIO PEQUEÑO MADERA 1 CAJON				PRINTAFORM	S/M	BUENAS	OFICINA	
COD-1241-1-5111-002	MOB	ARCHIVERO MATALICO 4 GAVETAS	12/02/2014	1155	\$3,390.00	OFK	S/M	BUENAS	OFICINA	
COD-1241-1-5111-003	MOB	SELLO OFICIAL DEL DEPARTAMENTO				TRODAT	S/M	BUENAS	OFICINA	
COD-1241-1-5111-004	MOB	ARCHIVERO METALICO				S/M	3 GAVETAS	BUENAS	OFICINA	
COD-1241-1-5111-005	MOB	ESCRITORIO C/4 GAVETAS				S/M	S/M	BUENAS	RECEPCIÓN	
COD-1241-1-5111-006	MOB	ESCRITORIO C/2 GAVETAS				S/M	S/M	BUENAS	OFICINA	
COD-1241-1-5111-007	MOB	ESCRITORIO C/5 GAVETAS				S/M	S/M	BUENAS	OFICINA	
COD-1241-1-5111-008	MOB	GAVETA METALICA C/2 PUERTAS				S/M	S/M	BUENAS	OFICINA	
COD-1241-1-5111-009	MOB	GILLOTINA 80X80 CMS				S/M	S/M	BUENAS	OFICINA	
COD-1241-1-5111-010	MOB	GAVETA METALICA 1 PUERTA				S/M	S/M	BUENAS	INSERVIBLE	
COD-1241-1-5111-011	MOB	PINTARRON 1X2 METROS				ESCO	S/M	BUENAS	OFICINA	
COD-1241-1-5111-012	MOB	SILLON EJECUTIVO DE PIEL NEGRO				S/M	S/M	BUENAS	OFICINA	
COD-1241-1-5111-013	MOB	SILLA SECRETARIAL HIDRAULICA				S/M	S/M	BUENAS	OFICINA	
COD-1241-1-5111-014	MOB	SILLA SECRETARIAL HIDRAULICA				S/M	S/M	BUENAS	OFICINA	
COD-1241-1-5111-015	MOB	SILLA GIRATORIA CON PASAMANOS				S/M	S/M	BUENAS	OFICINA	
COD-1241-1-5111-016	MOB	PROYECTOR				SONY	S/M	MALAS	OFICINA	
COD-1241-1-5111-017	MOB	TELEFONO CONVENCIONAL				PANASONIC	KX-TSLXB	BUENAS	OFICINA	
COD-1241-1-5111-018	MOB	MESA MULTIUSOS FORMAICA				S/M	S/M	BUENAS	OFICINA	
COD-1241-1-5111-019	MOB	FILTRO PARA AGUA FRIA Y CALIENTE				COCA-COLA	DA0099	BUENAS	OFICINA	
COD-1241-1-5111-020	MOB	PORTADOCUMENTOS				S/M	S/M	BUENAS	OFICINA	
COD-1241-1-5111-021	MOB	MESA DE MADERA PEQUEÑA CON RUEDAS				S/M	S/M	BUENAS	RECEPCIÓN	
COD-1241-1-5111-022	MOB	CAJA FUERTE BLINDADA				SEBTRY	30500	MALAS	OFICINA	
COD-1241-1-5111-023	MOB	PINTARRON 40				S/M	S/M	BUENAS	OFICINA	
COD-1241-1-5111-024	MOB	TRIPIE PARA BOCINA				NIT	S/M	BUENAS	OFICINA	
COD-1241-1-5111-025	MOB	MAMPARA DE 3 TABLONES MADERA CAFÉ				S/M	S/M	BUENAS	OFICINA	
COD-1241-1-5111-026	MOB	FOTOCOPIADORA	11/04/2012	1305	\$19,000.00	RICOH	MP1900	BUENAS	OFICINA	
COD-1241-1-5111-027	MOB	ODOMETRO 10,000 MTS	16/07/2012	13790	\$1,100.00	S/M	S/M	BUENAS	OFICINA	
COD-1241-1-5111-028	MOB	4 SILLAS SECRETARIALES	30/03/2012	12931	\$4,740.00	PRINTAFORM	S-307G	BUENAS	OFICINA	
COD-1241-1-5111-029	MOB	ESCRITORIO METALICO 2 GAVETAS	30/03/2012	12931	\$3,650.00	GEBESA	C/1 PEDESTAL	BUENAS	PRIVADO COORDINADOR	
COD-1241-1-5111-030	MOB	BAFLE AMPLIFICADOR Y TRIPIE FALTA	12/04/2012	A24	\$4,940.44	MITZU	S/M	BUENAS	OFICINA	
COD-1241-1-5111-031	MOB	ESTACION TOTAL	15/08/2012	7281	\$145,139.20	GOWIN	GOWIN TKS-202	BUENAS	OFICINA	
COD-1241-1-5111-032	MOB	ESCRITORIO 4 GAVETAS				PNCAR		BUENAS	OFICINA	
COD-1241-1-5111-033	MOB	SILLA SECRETARIAL CAFÉ				S/M	S/M	BUENAS	OFICINA	
COD-1241-1-5111-034	MOB	VENTILADOR PHILIPS				PHILIPS	V66L230015	BUENAS	OFICINA	
COD-1241-1-5111-035	MOB	CALEFACTOR				EVERHEAT	H00218H	DONADO	OFICINA	

L.C. JULIA ESCALONA GARCIA
 CONTRALOR INTERNO

PROF. JUAN DE LA ASCENSION HERNANDEZ MEDINA
 COORDINADOR CDS

JORGE ANTONIO BELMARES HERNANDEZ
 SECRETARIO GENERAL

C. MAYRA LOPEZ MENDEZ
 SINDICO MUNICIPAL

CODESOL
 VILLA DE GPE., S.L.P.
 ADMINISTRACIÓN 2015-2018



H. AYUNTAMIENTO DE VILLA DE GUADALUPE, S.L.P.
INVENTARIO DE MOBILIARIO Y EQUIPO DE ADMINISTRACIÓN
AL MES DE DICIEMBRE 2016
AREA: TESORERIA



N° INVENT.	CÓDIGO	DESCRIPCIÓN	FACTURA		COSTO EN \$	MARCA	MODELO	CONDICIONES ACTUALES	UBICACIÓN	OBSERVACIONES
			FECHA	N°						
TES-1241-1-5111-001	MOB	ESCRITORIO DE MADERA				CRISA	2011	BUENAS	OFICINA CONTABILIDAD	TUBULAR GRIS Y MADERA
TES-1241-1-5111-002	MOB	ESCRITORIO METALICO				GOY	S/M	BUENAS	OFICINA CONTABILIDAD	
TES-1241-1-5111-003	MOB	TELEFONO				PANASONIC	KX-TS500ME	BUENAS	OFICINA CONTABILIDAD	
TES-1241-1-5111-004	MOB	VENTILADOR PEDESTAL 3 VELOCIDADES				EVERCOOL	3170	REGULARES	OFICINA CONTABILIDAD	
TES-1241-1-5111-005	MOB	ESTANTE 5 NIVELES				S/M	S/M	BUENAS	OFICINA CONTABILIDAD	METALICO COLOR AZUL
TES-1241-1-5111-006	MOB	SILLA ACOOJINADA				S/M	S/M	BUENAS	OFICINA CONTABILIDAD	TUBULAR PLATEADO COLOR NEGRA
TES-1241-1-5111-007	MOB	SILLON TIPO PIEL				S/M	S/M	BUENAS	OFICINA CONTABILIDAD	
TES-1241-1-5111-008	MOB	PORTADOCUMENTOS 2 NIVELES				S/M	S/M	BUENAS	OFICINA CONTABILIDAD	
TES-1241-1-5111-009	MOB	MESA PARA COMPUTADORA				S/M	S/M	BUENAS	AREA DE CAJA	COLOR BLANCA CON TUBULAR NEGRO
TES-1241-1-5111-010	MOB	MESA DE MADERA				S/M	S/M	BUENAS	RESGUARDO EN AGUA POTABLE	
TES-1241-1-5111-011	MOB	CONMUTADOR				PANASONIC	KX-TA308	REGULARES	OFICINA CONTABILIDAD	
TES-1241-1-5111-012	MOB	MESA TAMAÑO CHICO				S/M	S/M	BUENAS	OFICINA CONTABILIDAD	
TES-1241-1-5111-013	MOB	PINTARRON TIPO MEDIANO				S/M	S/M	BUENAS	AREA DE CONTRALORIA	
TES-1241-1-5111-014	MOB	ESTANTE DE MADERA 3 NIVELES				S/M	S/M	BUENAS	OFICINA CONTABILIDAD	COLOR CAFÉ
TES-1241-1-5111-015	MOB	CAFETERA				PROCTOR SILEX	S/M	BUENAS	OFICINA CONTABILIDAD	COLOR NEGRA
TES-1241-1-5111-016	MOB	PORTADOCUMENTOS 2 NIVELES				S/M	S/M	BUENAS	OFICINA CONTABILIDAD	METALICO
TES-1241-1-5111-017	MOB	RELOJ DE PARED				QUARTZ	W2T1033	REGULARES	OFICINA CONTABILIDAD	
TES-1241-1-5111-018	MOB	SILLA GIRATORIA				REGULARES	S/M	REGULARES	OFICINA CONTABILIDAD	SOLO CON 1 DESCANSABRASOS
TES-1241-1-5111-019	MOB	ESCRITORIO DE MADERA DE 2 CAJONES				S/M	S/M	BUENAS	AREA DE CAJA	TUBULAR NEGRO Y MADERA
TES-1241-1-5111-020	MOB	MESA PARA COMPUTADORA				S/M	S/M	BUENAS	AREA DE CAJA	TUBULAR NEGRO Y MADERA
TES-1241-1-5111-021	MOB	SUMADORA	5/05/14	1464	\$ 855.00	CANON	P170-DH	REGULARES	AREA DE CAJA	
TES-1241-1-5111-022	MOB	SILLA				S/M	S/M	BUENAS	OFICINA CONTABILIDAD	COLOR CAFÉ Y TUBULAR NEGRO
TES-1241-1-5111-023	MOB	VENTILADOR PEDESTAL 3 VELOCIDADES				GMERIT	WAL40A	REGULARES	OFICINA CONTABILIDAD	COLOR BLANCO
TES-1241-1-5111-024	MOB	ARCHIVERO 4 GAVETAS	27/11/13	344	\$ 3,290.00	OFIK	BTG-102	BUENAS	OFICINA CONTABILIDAD	
TES-1241-1-5111-025	MOB	GRUPO DE 2 TELEFONOS INALAMBRICOS	11/06/16	5357A	\$ 1,180.00	PANASONIC	TG1712	BUENAS	1 OFICINA CONTABILIDAD Y 1 CONTRALORIA	
TES-1241-1-5111-026	MOB	NO -BREAK, 500 VA, 240 WATTS, 8 CONTACTOS / MULTIF	7/06/16	8469C	\$ 1,699.98	CDP	R-UPR508	BUENAS	OFICINA CONTABILIDAD	

L.C. VALJA ESCALONA GARCIA
CONTRALOR INTERNO

C. P. MARGARITA TOVAR CARDENAS
TESORERA MUNICIPAL

C. JORGE ANTONIO BELMARES HERNANDEZ
SECRETARIO GENERAL

C. MAYRA LOPEZ MERDEZ
SINDICO MUNICIPAL

FORMATO: FERRM03



TESORERÍA
DEL H. AYUNTAMIENTO
VILLA DE GPE., S.L.P.
ADMINISTRACIÓN 2015-2018



SECRETARÍA
DEL H. AYUNTAMIENTO
VILLA DE GPE., S.L.P.
ADMINISTRACIÓN 2015-2018



SINDICATUR
DEL H. AYUNTAMEN
VILLA DE GPE. S.L.P.



H. AYUNTAMIENTO DE VILLA DE GUADALUPE, S.L.P.
 INVENTARIO DE MOBILIARIO Y EQUIPO DE ADMINISTRACIÓN
 AL MES DE DICIEMBRE 2016
 AREA: SINDICATURA



N° INVENTARIO	CÓDIGO	DESCRIPCIÓN	FACTURA		COSTO EN \$	MARCAS	MODELO	CONDICIONES ACTUALES	UBICACIÓN
			FECHA	N°					
SIN-1241-1-5111-001	MOB	ESCRITORIO COLOR CAFÉ				S/M	S/M	BUENAS	OFICINA
SIN-1241-1-5111-002	MOB	ESCRITORIO COLOR CAFÉ				S/M	S/M	BUENAS	OFICINA
SIN-1241-1-5111-003	MOB	ARCHIVERO METALICO 4 GAVETAS				S/M	S/M	BUENAS	OFICINA
SIN-1241-1-5111-004	MOB	PORTA DOCUMENTOS METALICO				S/M	S/M	BUENAS	OFICINA
SIN-1241-1-5111-005	MOB	CUADRO FOTOGRAFICO				S/M	S/M	BUENAS	OFICINA
SIN-1241-1-5111-006	MOB	SILLON NEGRO CON DESCANSABRAZOS				S/M	S/M	BUENAS	OFICINA
SIN-1241-1-5111-007	MOB	TELEFONO INALAMBRICO	5/06/13	NABE533 04	\$ 359.00	INTEL BRAS	TS301B	BUENAS	OFICINA
SIN-1241-1-5111-008	MOB	ARCHIVERO METALICO 3 GAVETAS				S/M	S/M	BUENAS	RESGUARDO DEPARTAMENTO DE AGUA POTABLE
SIN-1241-1-5111-009	MOB	ESTANTE METALICO 5 NIVELES				S/M	S/M	BUENAS	OFICINA

C. MAYRA LÓPEZ MÉNDEZ
 SINDICO MUNICIPAL

068

L.C. JULIA ESCALONA GARCIA
 CONTRALOR INTERNO

C. JORGE ANTONIO BELMARES HERNANDEZ
 SECRETARIO GENERAL

FORMATO: FERRM03



CONTRALORÍA
 DEL H. AYUNTAMIENTO
 VILLA DE GPE., S.L.P.
 ADMINISTRACIÓN 2015-2018



SINDICATURA
 DEL H. AYUNTAMIENTO
 VILLA DE GPE., S.L.P.
 ADMINISTRACIÓN 2015-2018



SECRETARÍA
 DEL H. AYUNTAMIENTO
 VILLA DE GPE., S.L.P.
 ADMINISTRACIÓN 2015-2018



H. AYUNTAMIENTO DE VILLA DE GUADALUPE, S.L.P.
 INVENTARIO DE MOBILIARIO Y EQUIPO DE ADMINISTRACIÓN
 AL MES DE DICIEMBRE 2016
 AREA: SEGURIDAD PUBLICA



N° INVENT	CÓDIGO	DESCRIPCIÓN	FACTURA		COSTO (P.S)	MARCAS	MODELO	CONDICIONES (ACTIVAS)	UBICACIÓN	OBSERVACIÓN
			FECHA	N°						
SPM-1241-1-5111-001	MOB	ESCRITORIO				SM	SM	REGULAR	OFICINA	
SPM-1241-1-5111-002	MOB	ABANICO DE PEDESTAL				LASKO	SM	INSERVIBLE	OFICINA	
SPM-1241-3-5111-003	MOB	RADIO BASE	16/05/16	448	\$ 4.774.21	KENWOOD	N=SERIE B5101219	BUENAS	OFICINA	
SPM-1241-1-5111-004	MOB	(3) RADIOS PORTATILES N/S=0277HC0910. 2:N/S =0277HB2278.)				MAG ONE	A8	REGULAR	OFICINA	*PENDIENTE VERIFICACION DE UN EQUIPO
SPM-1241-1-5111-005	MOB	RADIOS FIJO	2800E	30/04/13	\$ 3.480.00	MOTOROLA	SM	INSERVIBLE	OFICINA	
SPM-1241-1-5111-006	MOB	(5) CANDADOS				SM	SM	REGULAR	OFICINA	
SPM-1241-1-5111-007	MOB	ARMERO				SM	SM	REGULAR	OFICINA	
SPM-1241-1-5111-008	MOB	RECAMARA DE MADERA				SM	SM	REGULAR	OFICINA	
SPM-1241-1-5111-009	MOB	SILLA DE MADERA				SM	SM	REGULAR	OFICINA	
SPM-1241-1-5111-010	MOB	(2) EXTINTOR/ CAPACIDAD 6KG.	19/05/14	E252FFG	\$ 2.204.00	EXTIM-FLAM	SM	BUENAS	OFICINA	
SPM-1241-1-5111-011	MOB	(2) CARGADORES	4/04/13	2774E	\$ 3.150.00	MAG ONE	(27C) 6-8D	REGULAR	OFICINA	1 BATERIA GONHER Y CARGO ADICIONAL
SPM-1241-1-5111-012	MOB	TELEFONO FIJO				TELMEX	5118	BUENAS	OFICINA	
SPM-1241-1-5111-013	MOB	MESA DE METAL Y MADERA				SM	SM	REGULAR	OFICINA	
SPM-1241-1-5111-014	MOB	MESA PLEGABLE BLANCA				SM	SM	REGULAR	OFICINA	

690

L.C. JULIA ESCALONA GARCIA
 CONTRALOR INTERNO

C. JORGE ANTONIO BELMARES HERNANDEZ
 SECRETARIO GENERAL

C. MAYRA LOPEZ MENDEZ
 SINDICO MUNICIPAL

FORMATO: FERRM03



CONTRALORÍA
 DEL H. AYUNTAMIENTO
 VILLA DE GPE., S.L.P.
 ADMINISTRACIÓN 2015-2018



SECRETARÍA
 DEL H. AYUNTAMIENTO
 VILLA DE GPE., S.L.P.
 ADMINISTRACIÓN 2015-2018



SINDICATURA
 DEL H. AYUNTAMIENTO
 VILLA DE GPE., S.L.P.
 ADMINISTRACIÓN 2015-2018



PRESENCIA MUNICIPAL
DE VILLA DE GUADALUPE, S.L.P.
H. AYUNTAMIENTO 2015 - 2018

H. AYUNTAMIENTO DE VILLA DE GUADALUPE, S.L.P.
INVENTARIO DE MOBILIARIO Y EQUIPO DE ADMINISTRACIÓN
AL MES DICIEMBRE 2016
AREA: AGUA POTABLE



Nº INVENT.	CODIGO	DESCRIPCION	FECHA	CANTIDAD	COSTO EN \$	MARCA	Modelo	CONDICIONES ACTUALES	UBICACION
AGU-1241-1-5111-001	MOB	ESTANTE DE MADERA COLOR CAFÉ				S/M	S/M	REGULAR	OFICINA
AGU-1241-1-5111-002	MOB	CILINDRO DE GAS BUTANO 5KGS.				S/M	S/M	INSERVIBLE	OFICINA
AGU-1241-1-5111-003	MOB	MESA TAMAÑO CHICO DE MADERA COLOR CAFÉ				S/M	S/M	REGULAR	RESGUARDO CODESOL
AGU-1241-1-5111-004	MOB	MESA TAMAÑO GRANDE TUBULAR Y MADERA/ PLATEADO MADERA CAFÉ				S/M	S/M	REGULAR	OFICINA
AGU-1241-1-5111-005	MOB	SILLA TUBULAR ACOJINADA PLATEADA/ CON NEGRO				S/M	S/M	REGULAR	OFICINA
AGU-1241-1-5111-006	MOB	MOTOBOMBA PARA PIPA 3"				HONDA	WB30XT	REGULAR	PIPA
AGU-1241-1-5111-007	MOB	MOTOBOMBA ELECTRICA 2"				WATERWAY	SUL565.110	REGULAR	OFICINA
AGU-1241-1-5111-008	MOB	SILLA TUBULAR NEGRA				S/M	S/M	REGULAR	OFICINA
AGU-1241-1-5111-009	MOB	BOMBA SUMERJIBLE ELECTRICA 1"	06/05/2014	770	\$2.750,00	PEDROLLO	TOP VORTEX	BUENAS	OFICINA
AGU-1241-1-5111-010	MOB	CAMARA FOTOGRAFICA COLOR NEGRA.	28/02/2014	1190	\$1.505,00	SONY	DSC-W710	REGULAR	OFICINA
AGU-1241-1-5111-011	MOB	MOTOBOMBA PARA PIPA 2"				SURTER	MG522A	REGULAR	BODEGA CAJAS DE AGUA
AGU-1241-1-5111-012	MÓB	2 PALAS CUADRADAS				S/M	S/M	REGULAR	OFICINA
AGU-1241-1-5111-013	MOB	PALA CUADRADA GRANDE				S/M	S/M	REGULAR	OFICINA
AGU-1241-1-5111-014	MOB	PALA REDONDA CHICA				S/M	S/M	REGULAR	OFICINA
AGU-1241-1-5111-015	MOB	TALACHE CHICO				S/M	S/M	REGULAR	OFICINA

[Signature]
C. CÉSAR OBREGON ESTRADA

DIRECTOR DE AGUA POTABLE

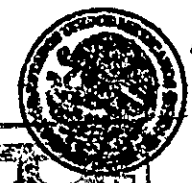

AGUA POTABLE
H. AYUNTAMIENTO
VILLA DE GPE., S.L.P.

070

[Signature]
L.C. JULIA ESCALONA GARCIA
CONTRALOR INTERNO

SECRETARÍA
16 DE DICIEMBRE DE 2016
C. JORGE ANTONIO BERMÚDEZ HERNÁNDEZ
SECRETARIO GENERAL

[Signature]
C. MAYRA LÓPEZ MENDEZ
SÍNDICO MUNICIPAL

FORMATO: FERRM03



CONTRALORÍA
DEL H. AYUNTAMIENTO
VILLA DE GPE., S.L.P.
ADMINISTRACIÓN 2015-2018



SECRETARÍA
DEL H. AYUNTAMIENTO
VILLA DE GPE., S.L.P.
ADMINISTRACIÓN 2015-2018



SINDICATURA
DEL H. AYUNTAMIENTO
VILLA DE GPE., S.L.P.
ADMINISTRACIÓN 2015-2018



H. AYUNTAMIENTO DE VILLA DE GUADALUPE, S.L.P.
 INVENTARIO DE MOBILIARIO Y EQUIPO DE ADMINISTRACIÓN
 AL MES DE DICIEMBRE 2016
 AREA: BIBLIOTECA MUNICIPAL



INVENTARIO	CODIGO	DESCRIPCION	FECHA	COSTO	MARCA	CONDICIONES	UBICACION	RESGUARDO
MOBILIARIO Y EQUIPO DE LA BIBLIOTECA SE ENCUENTRA EN RESGUARDO DE ESTE MUNICIPIO CON LAS SIGUIENTES INSTANCIAS: DIRECCION DE EQUIPAMIENTO DE CONACULTA Y LA DIRECCION GENERAL DE BIBLIOTECAS DE LA SECRETARIA DE EDUCACION PUBLICA. SE ANEXA DOCUMENTACION.								

 L.C. JULIA ESCALONA GARCIA
 CONTRALOR INTERNO

 C. MAYRA LOPEZ MENDEZ
 SINDICO MUNICIPAL

 C. JORGE ANTONIO BELMARES HERNANDEZ
 SECRETARIO GENERAL

071

FORMATO: FERRM03



CONTRALORÍA
 DEL H. AYUNTAMIENTO
 VILLA DE GPE., S.L.P.
 ADMINISTRACIÓN 2015-2018



SINDICATURA
 DEL H. AYUNTAMIENTO
 VILLA DE GPE., S.L.P.
 ADMINISTRACIÓN 2015-2018



SECRETARÍA
 DEL H. AYUNTAMIENTO
 VILLA DE GPE., S.L.P.
 ADMINISTRACIÓN 2015-2018



H. AYUNTAMIENTO DE VILLA DE GUADALUPE, S.L.P.
 INVENTARIO DE VEHICULOS Y EQUIPO DE TRANSPORTE
 AL MES DE JUNIO 2016



N°		CARACTERISTICAS				FACTURA		COSTO	UBICACIÓN	RESGUARDO	CONDICIONES
INVENT.	CÓDIGC	MARCA	MODELO	SERIE	FECHA	Nº	EN \$		A NOMBRE DE	ACTUALES	
VEH-1244-1-5411-001	VEH	NISSAN	URVAN C/TOLDO 2011	JN6AE52S58X033200	28/02/11	14146	\$300.800,00	T. ESCOLAR		REGULAR	
VEH-1244-1-5411-002	VEH	NISSAN	URVAN 2009	JN1AE56S99X012831	30/03/09	9913	\$297.700,00	T. ESCOLAR		REGULAR	
VEH-1244-1-5411-003	VEH	NISSAN	DOBLE CABINA 2008	3N6DD13S08K003684	4/04/08	8076	\$165.900,00	CODESOL		REGULAR	
VEH-1244-1-5411-004	VEH	NISSAN	ESTAQUITAS 2008	3N6DD14S98K028100	1/02/08	17882	\$136.000,00	OBRAS PUB.		TALLER	
VEH-1244-1-5411-005	VEH	NISSAN	DOBLE CABINA 2004	3N6CD13S84K131984	31/05/04	384	\$134.200,00			CHATARRA	
VEH-1244-1-5411-006	VEH	FORD	LOBO 1999	3FTDF17W8XMA23064	17/02/99	3670	\$157.000,00	SINDICATURA		REGULAR	
VEH-1244-1-5411-007	VEH	CHEVROLET	BLAZER 2000	IGNCS13WOYK218959	8/12/05	132	\$95.000,00	DES. RURAL.		REGULAR	
VEH-1244-1-5411-008	VEH	FORD	PIPA 1992	3FEXF70JXSJA01244				AGUA POTABLE		REGULAR	
VEH-1244-1-5411-009	VEH	FORD	F-350 1991	AC3JYD-64269	7/03/94	2004	\$36.000,00	SERV PRIMARIOS		REGULAR	
VEH-1244-1-5411-010	VEH	FORD	LOBO 2005, PATRULLA #1	3FTEF17W95M-A00894	30/09/04	3595	\$155.315,00	SEG. PUBLICA		REGULAR	
VEH-1244-1-5411-011	VEH	FORD	LINCON, PATRULLA #2	1FTRF12W46KD86142	30/12/13	46	\$198.000,00	SEG. PUBLICA		REGULAR	
VEH-1244-1-5411-012	VEH	VEN ROJA	FORD 1988	IFTFE24N7JHC22826	SIN FACTURA		*DONATIVO	T. ESCOLAR		MALAS	
VEH-1244-1-5411-013	VEH	DINAMO	MOTOCICLETA, 2006	3CUT2AUF76X004563	4/04/07	1487	\$22.937,04	AGUA POTABLE		CHATARRA	
VEH-1244-1-5411-014	VEH	DINAMO	MOTOCICLETA, 2007	3CUT2AUF57X001338	9/03/07	1456	\$15.446,80	SEG. PUBLICA		CHATARRA	
VEH-1244-1-5411-015	VEH	CHEVROLET/ CHEYENNE	1988	3GCHC44LXJM119792	ADQUIRIDO 13/11/2015	799	\$92.800,00	SERV PRIMARIOS		BUENAS/ VEHICULO USADO	
VEH-1244-1-5411-016		NISSAN	DOBLE CABINA 2003	3N6CD13S14KO56870				AGUA POTABLE		REGULAR	

CONTRALORÍA
 DEL H. AYUNTAMIENTO
 VILLA DE GPE., S.L.P.
 ADMINISTRACIÓN 2015-2016

072

 C. JORGE ANTONIO BELMARES HERNANDEZ
 SECRETARIO GENERAL

 L.C. JULIA ESCALONA GARCIA
 CONTRALOR INTERNO



SECRETARÍA
 DEL H. AYUNTAMIENTO
 VILLA DE GPE., S.L.P.
 ADMINISTRACIÓN 2015-2016

 C. MAYRA LÓPEZ MENDEZ
 SINDICO MUNICIPAL



SINDICATURA
 DEL H. AYUNTAMIENTO
 VILLA DE GPE., S.L.P.
 ADMINISTRACIÓN 2015-2016



PRESIDENCIA MUNICIPAL
DE VILLA DE GUADALUPE, S.L.P.
H. AYUNTAMIENTO 2015 - 2018

H. AYUNTAMIENTO DE VILLA DE GUADALUPE, S.L.P.
INVENTARIO DE EQUIPO DE DEFENSA Y SEGURIDAD
AL MES DE DICIEMBRE 2016



N° INVENT.	CÓDIGO	DESCRIPCIÓN	FACTURA		COSTO EN \$	MARCA	MODELO	ESTADO
			FECHA	N°				
SPM-145-0-5511-001	EQDEF	(4) FORNITURAS COMPLETAS				SM	SM	REGUALRES
SPM-145-0-5511-002	EQDEF	(4) TOLETES				SM	SM	1 INSERVIBLE
SPM-145-0-5511-003	EQDEF	(6) CONOS CHICOS				SM	SM	3 INSERVIBLES
SPM-145-0-5511-004	EQDEF	(5) CONOS GRANDES				SM	SM	1 INSERVIBLE

073

L.C. JULIA ESCALONA GARCIA
CONTRALOR INTERNO

C. JORGE ANTONIO BELMARES HERNANDEZ
SECRETARIO GENERAL

C. MAYRA LOPEZ MENDEZ
SINDICO MUNICIPAL



CONTRALORIA
DEL H. AYUNTAMIENTO
VILLA DE GPE., S.L.P.
ADMINISTRACIÓN 2015-2018



SECRETARÍA
DEL H. AYUNTAMIENTO
VILLA DE GPE., S.L.P.
ADMINISTRACIÓN 2015-2018



SINDICATURA
DEL H. AYUNTAMIENTO
VILLA DE GPE., S.L.P.
ADMINISTRACIÓN 2015-2018



PRESIDENCIA MUNICIPAL
DE VILLA DE GUADALUPE, S.L.P.
H. AYUNTAMIENTO 2015 - 2018

H. AYUNTAMIENTO DE VILLA DE GUADALUPE, S.L.P.
INVENTARIO DE MAQUINARIA, OTROS EQUIPOS Y HERRAMIENTAS
AL MES DE DICIEMBRE 2016



N° INVENT.	CÓDIGO	CARACTERÍSTICAS			FACTURA		COSTO EN \$	UBICACIÓN	RESGUARDO A NOMBRE DE	CONDICIONES ACTUALES
		TIPO Y MARCA	MODELO	SERIE	FECHA	N°				

C. JORGE ANTONIO BELMARES HERNANDEZ
SECRETARIO GENERAL

072

L.C. JULIA ESCALONA GARCIA
CONTRALOR INTERNO

C. MAYRA LOPEZ MENDEZ
SINDICO MUNICIPAL



CONTRALORÍA
DEL H. AYUNTAMIENTO
VILLA DE GPE., S.L.P.
ADMINISTRACIÓN 2015-2018



SECRETARÍA
DEL H. AYUNTAMIENTO
VILLA DE GPE., S.L.P.
ADMINISTRACIÓN 2015-2018



SINDICATURA
DEL H. AYUNTAMIENTO
VILLA DE GPE., S.L.P.
ADMINISTRACIÓN 2015-2018



PRESIDENCIA MUNICIPAL
DE VILLA DE GUADALUPE, S.L.P.
H. AYUNTAMIENTO 2015 - 2018

H. AYUNTAMIENTO DE VILLA DE GUADALUPE, S.L.P.
INVENTARIO DE COLECCIONES, OBRAS DE ARTE Y OBJETOS VALIOSOS
AL MES DE DICIEMBRE 2016



N° INVENT.	CODIGO	CARACTERÍSTICAS			FACTURA		COSTO EN\$	UBICACION	RESGUARDO NOMBRE DE	OBSERVACIONES
		DESCRIPCIÓN	MODELO	SERIE	FECHA	N°				
1	MONUM	ARCO DE BIENVENIDA					197.600,00	CARRETERA 63 FRENTE AL PANTEON		REMODELADO
2	MONUM	MONUMENTO A LA LIBERTAD						PLAZA PRINCIPAL VILLA DE GPE		BUENAS CONDICIONES
3	MONUM	KIOSKO						PLAZA PRINCIPAL VILLA DE GPE		BUENAS CONDICIONES
4	MONUM	PLAZOLETA FUNDADORES						PLAZA FUNDADORES		BUENAS CONDICIONES
5	MONUM	MONUMENTO A LA MADRE						PLAZA A LA MADRE		BUENAS CONDICIONES
6	MONUM	BUSTO A MIGUEL HIDALGO						SINDICATURA		BUENAS CONDICIONES

C. JORGE ANTONIO BELMARES HERNANDEZ
SECRETARIO GENERAL

L.C. JULIA ESCALONA GARCIA
CONTRALOR INTERNO

C. MAYRA LOPEZ MENDEZ
SINDICO MUNICIPAL



CONTRALORÍA
DEL H. AYUNTAMIENTO
VILLA DE GPE., S.L.P.
ADMINISTRACIÓN 2015-2018



SECRETARÍA
DEL H. AYUNTAMIENTO
VILLA DE GPE., S.L.P.
ADMINISTRACIÓN 2015-2018



SINDICATURA
DEL H. AYUNTAMIENTO
VILLA DE GPE., S.L.P.
ADMINISTRACIÓN 2015-2018

075



PRESIDENCIA MUNICIPAL
DE VILLA DE GUADALUPE, S.L.P.
H. AYUNTAMIENTO 2015 - 2018

H. AYUNTAMIENTO DE VILLA DE GUADALUPE, S.L.P.
INVENTARIO DE SOFTWARE
AL MES DE DICIEMBRE DE 2016
AREA: SECRETARIA



N° INVENT.	CÓDIGO	DESCRIPCIÓN	FACTURA		COSTO EN \$	MARCA	MODELO	UBICACIÓN	ESTADO
			FECHA	N°					
SEC-1241-3-5111-001	EQCOMP	MONITOR LANIX	20/10/2014		\$3,752.61	500P	ZX 4260	OFICINA	REGULAR
SEC-1241-3-5111-002	EQCOMP	CPU GENERICO PROFESIONAL						OFICINA	REGULAR
SEC-1241-3-5111-003	EQCOMP	TECLADO LANIX				S/M		OFICINA	REGULAR
SEC-1241-3-5111-004	EQCOMP	NB TOSHIBA SATELLITE	29/04/2014		\$6,948.40	TOSHIBA	SATELLITE C50-A5175 WM. SERIE: 2E014818Q	OFICINA	REGULAR
SEC-1241-3-5111-005	EQCOMP	MULTIFUNCIONAL. USB, WI-FI, SISTEMA DE TINTA CONTINUA, COLOR NEGRO, MODELO:C463C	12/10/2016	138F99	\$6,097.99	EPSON	L575	OFICINA	BUENAS

078

Quicy

L.C. JULIA ESCALONA GARCIA
CONTRALOR INTERNO

Belmar

C. JORGE ANTONIO BELMARES HERNANDEZ
SECRETARIO GENERAL

Umayra

C. U MAYRA LOPEZ MENDEZ
SINDICO MUNICIPAL



CONTRALORÍA
DEL H. AYUNTAMIENTO
VILLA DE GPE., S.L.P.
ADMINISTRACIÓN 2015-2018



SECRETARÍA
DEL H. AYUNTAMIENTO
VILLA DE GPE., S.L.P.
ADMINISTRACIÓN 2015-2018



SINDICATURA
DEL H. AYUNTAMIENTO
VILLA DE GPE., S.L.P.
ADMINISTRACIÓN 2015-2018

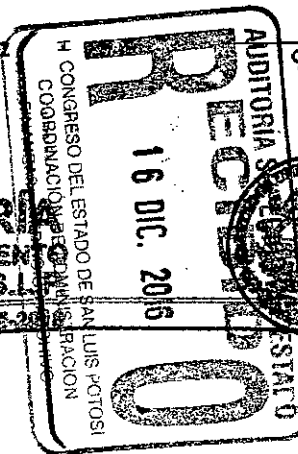



PRESIDENCIA MUNICIPAL
DE VILLA DE GUADALUPE, S.L.P.
H. AYUNTAMIENTO 2015 - 2018

H. AYUNTAMIENTO DE VILLA DE GUADALUPE, S.L.P.
INVENTARIO DE SOFTWARE
AL MES DE DICIEMBRE 2016
AREA: TESORERIA



N° INVENT.	CÓDIGO	DESCRIPCIÓN	FACTURA		COSTO EN \$	MARCAS	MODELO	UBICACIÓN	ESTADO
			FECHA	N°					
TES-1241-3-5111-001	EQCOMP	MONITOR BENQ.				BENQ	171W	OFICINA CONTABILIDAD	BUENAS
TES-1241-3-5111-002	EQCOMP	MONITOR LANX				LANX	5009	RESGUARDO AGUA POTABLE	REGULARES
TES-1241-3-5111-003	EQCOMP	CPU ACTIVE COOL	30/06/2014	1900	4.300,00	DUAL CORE	S/M	OFICINA CONTABILIDAD	BUENAS
TES-1241-3-5111-004	EQCOMP	TECLADO GREEN LEAF				GREEN LEAF	18-8342	OFICINA CONTABILIDAD	BUENAS
TES-1241-3-5111-005	EQCOMP	MOUSE GENIUS				GENIUS	S/M	OFICINA CONTABILIDAD	BUENAS
TES-1241-3-5111-006	EQCOMP	REGULADOR				S/M	ERV5-010	OFICINA CONTABILIDAD	REGULARES
TES-1241-3-5111-007	EQCOMP	REGULADOR				TRIPP LITE	S/M	OFICINA CONTABILIDAD	REGULARES
TES-1241-3-5111-008	EQCOMP	BOCINAS				BIC	S/M	OFICINA CONTABILIDAD	INSERVIBLE
TES-1241-3-5111-009	EQCOMP	IMPRESORA	25/02/2014	1189	1.390,00	HP	P1102W	AREA DE CAJA	BUENAS
TES-1241-3-5111-010	EQCOMP	IMPRESORA	20/02/2014	1204	1.389,99	HP	P1102W	OFICINA CONTABILIDAD	BUENAS
TES-1241-3-5111-011	EQCOMP	COMPUTADORA LAP TOP				TOSHIBA SATELITE	C845-SP4277KM3D168843C	OFICINA CONTABILIDAD	BUENAS
TES-1241-3-5111-012	EQCOMP	PC DE ESCRITORIO DUAL CORE ACER DE 19.5"	16/10/2015	4624	6.990,00	ACER	DUAL CORE, SERIE 940399107819	OFICINA CONTABILIDAD	BUENAS
TES-1241-3-5-511-013	EQCOMP	IMPRESORA MULTIFUNCIONAL HP LASERJET PRO M521 MONOCROMATICA	02/03/2016	369A	9.184,00	HP	SERIE: CNB7HCDM1S	OFICINA CONTABILIDAD	BUENAS

[Signature]

C. JORGE ANTONIO BELMARES HERNANDEZ
SECRETARIO GENERAL

[Signature]

C. P. MARGARITA TOVAR CÁRDENAS
TESORERA MUNICIPAL



TESORERÍA
DEL H. AYUNTAMIENTO
VILLA DE GPE., S.L.P.
ADMINISTRACIÓN 2015-2018

079

[Signature]
L.C. JUAN CARLOS GARCIA
CONTRALOR INTERNO



SECRETARÍA
DEL H. AYUNTAMIENTO
VILLA DE GPE., S.L.P.
ADMINISTRACIÓN 2015-2018

[Signature]
C. NATALIA LOPEZ-MENDEZ
SINDICO MUNICIPAL

FORMATO: FERRM08



CONTRALORÍA
DEL H. AYUNTAMIENTO
VILLA DE GPE., S.L.P.
ADMINISTRACIÓN 2015-2018



SINDICATURA
DEL H. AYUNTAMIENTO
VILLA DE GPE., S.L.P.
ADMINISTRACIÓN 2015-2018



PRESIDENCIA MUNICIPAL
DE VILLA DE GUADALUPE, S.L.P.
H. AYUNTAMIENTO 2015 - 2018

H. AYUNTAMIENTO DE VILLA DE GUADALUPE, S.L.P.
INVENTARIO DE SOFTWARE
A DICIEMBRE DE 2016



AREA: AGUA POTABLE

AGUA-1241-3-5111-001	EQCOMP	IMPRESORA SERIE: CNHC7BS290		HP	2600N, COLOR LASER JET	ORCINA	INSERVIBLE
----------------------	--------	-----------------------------	--	----	------------------------	--------	------------

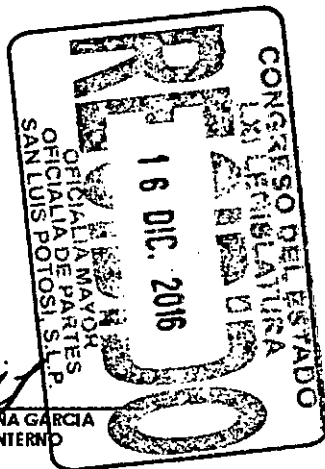

[Signature]
C. CESAR OBREGON ESTRADA
DIRECTOR AGUA POTABLE



AGUA POTABLE
H. AYUNTAMIENTO
VILLA DE GPE., S.L.P.

[Signature]
L.C. JULIA ESCALONA GARCIA
CONTRALOR INTERNO

[Signature]
C. JORGE ANTONIO BELMARES HERNANDEZ
SECRETARIO GENERAL

[Signature]
C. MAYRA LOPEZ MERDEZ
SINDICO MUNICIPAL

FORMATO: FER-108

80



CONTRALORIA
DEL H. AYUNTAMIENTO
VILLA DE GPE., S.L.P.
ADMINISTRACION 2015-2018



SECRETARIA
DEL H. AYUNTAMIENTO
VILLA DE GPE., S.L.P.
ADMINISTRACION 2015-2018

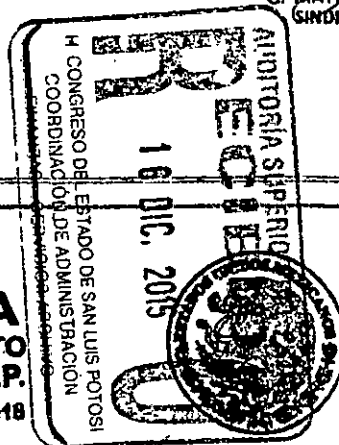

SINDICATURA
DEL H. AYUNTAMIENTO
VILLA DE GPE., S.L.P.
ADMINISTRACION 2015-2018



H. AYUNTAMIENTO DE VILLA DE GUADALUPE, S.L.P.
 INVENTARIO DE SOFTWARE
 AL MES DE DICIEMBRE DE 2016
 AREA: SINDICATURA



N° INVENTARI	CÓDIGO	DESCRIPCIÓN	FACTURA		COSTO EN \$	MARCAS	MODELO	UBICACION	ESTADO
			FECHA	N°					
SIN-1241-3-5111-001	EQCOMP	MONITOR HP				ACER	AL1916WA		REGULARES
SIN-1241-3-5111-002	EQCOMP	CPU HP				HP	MXB-43005FY		REGULARES
SIN-1241-3-5111-003	EQCOMP	TECLADO HP				HP	SM13		REGULARES
SIN-1241-3-5111-004	EQCOMP	IMPRESORA HP				HP	LASERJET 1018		REGULARES
SIN-1241-3-5111-005	EQCOMP	MOUSE HP				HP	MOK2KC		REGULARES
SIN-1241-3-5111-006	EQCOMP	REGULADOR				S/M	S/M		REGULARES

[Signature]
 G. JESÚS ESCALONA GARCIA
 CONTRALOR INTERNO

[Signature]
 C. JORGE ANTONIO BETAKARES HERNANDEZ
 SECRETARIO GENERAL

[Signature]
 C. MAYRA LOPEZ MENDEZ
 SINDICO MUNICIPAL

0
 FORMATO 001RM08



CONTRALORÍA
 DEL H. AYUNTAMIENTO
 VILLA DE GPE., S.L.P.
 ADMINISTRACIÓN 2015-2018



SECRETARÍA
 DEL H. AYUNTAMIENTO
 VILLA DE GPE., S.L.P.
 ADMINISTRACIÓN 2015-2018



SINDICATURA
 DEL H. AYUNTAMIENTO
 VILLA DE GPE., S.L.P.
 ADMINISTRACIÓN 2015-2018



H. AYUNTAMIENTO DE VILLA DE GUADALUPE, S.L.P.
 INVENTARIO DE SOFTWARE
 DICIEMBRE DE 2016
 AREA: CODESOL



N° INVENT.	CÓDIGO	DESCRIPCIÓN	FACTURA		COSTO EN \$	MARCA	MODELO	UBICACIÓN	CONDICIONES ACTUALES
			FECHA	N°					
COD-1241-3-5111-001	EQCOMP	MONITOR BENQ 19"	16/07/2010	4349	1.899,96	BENQ	ET 0025-NA	OFICINA	BUENO
COD-1241-3-5111-002	EQCOMP	MONITOR BENQ 19"	16/07/2010	4349	1.899,96	BENQ	ET 0025-TA	OFICINA	BUENO
COD-1241-3-5111-003	EQCOMP	3 EQUIPOS DE COMPUTO	12/04/2012	A24	26.970,00		GENERICA	OFICINA	BUENO
COD-1241-3-5111-004	EQCOMP	MONITOR COMPAQ				COMPAQ	FP 1707	OFICINA	BUENO
COD-1241-3-5111-006	EQCOMP	CPU GENERICO					SERIE 1420236042382	OFICINA	BUENO
COD-1241-3-5111-007	EQCOMP	CPU COMPAQ				COMPAQ	S/M	OFICINA	BUENO
COD-1241-3-5111-008	EQCOMP	GATWAY - LAPTOP ROJA				GATWAY	SA 1	OFICINA	INSERVIBLE
COD-1241-3-5111-009	EQCOMP	CPU LENOVO				LENOVO	10160	OFICINA	BUENO
COD-1241-3-5111-010	EQCOMP	HP LAPTOP				HP	240	OFICINA	BUENO
COD-1241-3-5111-011	EQCOMP	TOSHIBA LAPTOP				TOSHIBA	SATELLITE C845-SP4277KM	OFICINA	BUENO
COD-1241-3-5111-012	EQCOMP	TECLADO SAMSUNG				SAMSUBG	SDM4800	OFICINA	BUENO
COD-1241-3-5111-013	EQCOMP	TECLADO COMPAQ				COMPAQ	MOD 042	OFICINA	BUENO
COD-1241-3-5111-014	EQCOMP	TECLADO LOGITECH NEGRO				LOGITECH	K220	OFICINA	BUENO
COD-1241-3-5111-015	EQCOMP	TECLADO LENOVO BLANCO				LENOVO	LXH-BK8-10YA	OFICINA	BUENO
COD-1241-3-5111-016	EQCOMP	IMPRESORAS DE TINTA	12/04/2012	A24	7.946,00	EPSON	TX130	OFICINA	BUENO
COD-1241-3-5111-017	EQCOMP	IMPRESORA				EPSON	L300	OFICINA	BUENO
COD-1241-3-5111-018	EQCOMP	IMPRESORA				EPSON	L300	OFICINA	BUENO
COD-1241-3-5111-019	EQCOMP	IMPRESORA				EPSON	L300	OFICINA	BUENO
COD-1241-3-5111-020	EQCOMP	IMPRESORA LASER COLOR				SAMSUNG	C460W	OFICINA	BUENO
COD-1241-3-5111-021	EQCOMP	IMPRESORA LASER MONOCROM				SAMSUNG		OFICINA	BUENO
COD-1241-3-5111-022	EQCOMP	IMPRESORA				EPSON	L350	OFICINA	BUENO
COD-1241-3-5111-023	EQCOMP	ALASKA- BOCINAS				ALASKA	MMIB5PK686	OFICINA	BUENO
COD-1241-3-5111-024	EQCOMP	PROYECTOR	12/04/2012	A24	6.844,00	BENG	BENG DLP	OFICINA	BUENO
COD-1241-3-5111-025	EQCOMP	DISCOS DUROS EXTERNOS 1T	12/04/2012	A24	2.999,99		CLICKFREE	OFICINA	INSERVIBLE
COD-1241-3-5111-026	EQCOMP	DISCOS DUROS EXTERNOS 1T	12/04/2012	A24	2.999,99		CLICKFREE	OFICINA	INSERVIBLE
COD-1241-3-5111-027	EQCOMP	LOGITECH MOUSE NEGRO				LOGITECH	M150	OFICINA	BUENO
COD-1241-3-5111-028	EQCOMP	LENOVO MOUSE BLANCO				LENOVO	SM-8825	OFICINA	BUENO
COD-1241-3-5111-029	EQCOMP	TRIPP LITE NO BREACK REGULADOR 8 ENTRADAS				TRIPP LITE	INTERNET OFFICE UPS	OFICINA	BUENO
COD-1241-3-5111-030	EQCOMP	TRIPP LITE NO BREACK				TRIPP LITE	INTERNET OFFICE UPS	OFICINA	BUENO
COD-1241-3-5111-031	EQCOMP	TRIPP LITE NO BREACK				TRIPP LITE	INTERNET OFFICE UPS	OFICINA	BUENO
COD-1241-3-5111-032	EQCOMP	TRIPP LITE NO BREACK				TRIPP LITE	INTERNET OFFICE UPS	OFICINA	BUENO
COD-1241-3-5111-033	EQCOMP	TP-LINK ACCES POINT				TP-LINK	TL-WR740N	OFICINA	BUENO
COD-1241-3-5111-034	EQCOMP	ADATA 1TB DISCO EXTERNO				ADATA	HD710	OFICINA	BUENO
COD-1241-3-5111-035	EQCOMP	SMART 8MT 55 MINTS REGULADOR NO BREACK				SMART	NB1200	OFICINA	BUENO
COD-1241-3-5111-036	EQCOMP	PC PROTEUS PENTIUM MEMORIA 4GB, DD2TB, DVD, KIT, SERIE:PRO1J6090027	26/09/2016	7F41461	\$6,750,01	ACER	MBASH81M-VG4	OFICINA	BUENAS
COD-1241-3-5111-037	EQCOMP	PC PROTEUS PENTIUM MEMORIA 4GB, DD2TB, DVD, KIT, PRO016090064	26/09/2016	7F41461	\$6,750,01	ACER	MBASH81M-VG4	OFICINA	BUENAS

082

COD-1241-3-5111-038	EQCOMP	PC PROTEUS PENTIUM MEMORIA 4GB,DD2TB, DVD, KIT, PRO01 6090065	29/11/2016	7F41461	\$6,750,01	ACER	MBASH81M-VG4	OFICINA	BUENAS
COD-1241-3-5111-039	EQCOMP	PC PROTEUS PENTIUM MEMORIA 4GB,DD2TB, DVD, KIT, PRO01 6090066	29/11/2016	7F41461	\$6,750,01	ACER	MBASH81M-VG4	OFICINA	BUENAS
COD-1241-3-5111-040	EQCOMP	MULTIFUNCIONAL SISTEMA DE TINTA CONTINUA, CODIGO:C11CE92301	29/11/2016	7F41461	\$5,109,99	EPSON	L375	OFICINA	BUENAS
COD-1241-3-5111-041	EQCOMP	MULTIFUNCIONAL SISTEMA DE TINTA CONTINUA, CODIGO:C4625	29/11/2016	7F41461	\$5,109,99	EPSON	L375	OFICINA	BUENAS
COD-1241-3-5111-042	EQCOMP	MULTIFUNCIONAL SISTEMA DE TINTA CONTINUA, SERIE:WBGK117250	29/11/2016	7F41461	\$5,109,99	EPSON	L375	OFICINA	BUENAS

 PROF. JUAN DE LA ASCENSION HERNANDEZ MEDINA
 COORDINADOR DE DESARROLLO SOCIAL
 COORDINACION DE DESARROLLO SOCIAL

CODESOL
 VILLA DE GPE., S.L.P.
 ADMINISTRACIÓN 2015-2018

 L.C. JULIA ESCOBAR GARCIA
 CONTRALOR INTERNO

 C. JORGE ANTONIO BERMARÉS HERNÁNDEZ
 SECRETARIO GENERAL

 C. MAYRA LOPEZ MENDEZ
 SINDICO MUNICIPAL

FORMATO: FERRM08



083

CONTRALORÍA
 DEL H. AYUNTAMIENTO
 VILLA DE GPE., S.L.P.
 ADMINISTRACIÓN 2015-2018



SECRETARÍA
 DEL H. AYUNTAMIENTO
 VILLA DE GPE., S.L.P.
 ADMINISTRACIÓN 2015-2018



SINDICATURA
 DEL H. AYUNTAMIENTO
 VILLA DE GPE., S.L.P.
 ADMINISTRACIÓN 2015-2018

CAT-1241-3-5111-001	EQCOMP	MONITOR AIO BLANCA	22/10/2014	132A	6.895,00	LENOVO	I1800	OFICINA	BUENAS
CAT-1241-3-5111-002	EQCOMP	MONITOR				AOC	E9505WN	OFICINA	BUENAS
CAT-1241-3-5111-003	EQCOMP	CPU				ASUS	S/M	OFICINA	BUENAS
CAT-1241-3-5111-004	EQCOMP	TECLADO				GENIUS	KU-0138	OFICINA	BUENAS
CAT-1241-3-5111-005	EQCOMP	IMPRESORA COLOR TINTA CONTINUA	22/10/2014	132A	3.395,00	EPSON	L300	OFICINA	BUENAS
CAT-1241-3-5111-006	EQCOMP	IMPRESORA INK ADVANCE	21/03/2013	553	1.500,00	HP DESKJET	M2515	OFICINA	REGULARES
CAT-1241-3-5111-007	EQCOMP	IMPRESORA MATRIZ DE PUNTOS	15/04/2013	567	6.180,00	EPSON	LX300II	OFICINA	BUENAS
CAT-1241-3-5111-008	EQCOMP	NOBREAK 1200VA 8 CONTACTOS	22/10/2014	132A	1.695,00	SMARTTBITT	NB1200	OFICINA	BUENAS
CAT-1241-3-5111-009	EQCOMP	DISCO DURO EXERNO 1 TERA USB	22/10/2014	132A	1.295,00	KINGSTON HYPER	3K55D/ COLOR AZUL	OFICINA	BUENAS
CAT-1241-3-5111-010	EQCOMP	DISCO DURO EXERNO 1 TERA USB	28/02/2014	1190	998,00	ADATA	HD710/ NEGRO	OFICINA	BUENAS



CATASTRO MUNICIPAL
VILLA DE GUADALUPE S L P
ADMINISTRACIÓN 2015-2018

Rosalía Guadalupe Herrera R.
C. ROSALIA GUADALUPE HERRERA RAMIREZ
DIRECTOR CATASTRO

780

Julia Escalona Garcia
L.C. JULIA ESCALONA GARCIA
CONTRALOR INTERNO

Jorge Antonio Belmares Hernandez
C. JORGE ANTONIO BELMARES HERNANDEZ
SECRETARIO GENERAL

C. Mayra Lopez Mendez
C. MAYRA LOPEZ MENDEZ
SINDICO MUNICIPAL



CONTRALORÍA
DEL H. AYUNTAMIENTO
VILLA DE GPE., S.L.P.
ADMINISTRACIÓN 2015-2018



SECRETARÍA
DEL H. AYUNTAMIENTO
VILLA DE GPE., S.L.P.
ADMINISTRACIÓN 2015-2018

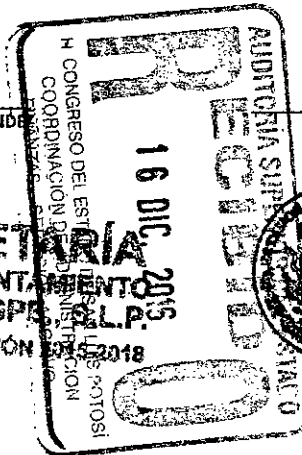

SINDICATURA
DEL H. AYUNTAMIENTO
VILLA DE GPE., S.L.P.
ADMINISTRACIÓN 2015-2018

H. AYUNTAMIENTO DE VILLA DE GUADALUPE, S.L.P.
INVENTARIO DE SOFTWARE
ACTUALIZACION AL MES DE DICIEMBRE DEL 2016
AREA: CATASTRO

CAT-1241-3-5111-001	ECCOMP	MONITOR AIO BLANCA	22/10/2014	132A	6.895,00	LENOVO	J1800	OFICINA	BUENAS
CAT-1241-3-5111-002	ECCOMP	MONITOR				AOC	E9505WN	OFICINA	BUENAS
CAT-1241-3-5111-003	ECCOMP	CPU				ASUS	S/M	OFICINA	BUENAS
CAT-1241-3-5111-004	ECCOMP	TECLADO				GENIUS	KU-0138	OFICINA	BUENAS
CAT-1241-3-5111-005	ECCOMP	IMPRESORA COLOR TINTA CONTINUA	22/10/2014	132A	3.395,00	EPSON	L300	OFICINA	BUENAS
CAT-1241-3-5111-006	ECCOMP	IMPRESORA INK ADVANCE	21/03/2013	553	1.500,00	HP DESKJET	M2515	OFICINA	REGULARES
CAT-1241-3-5111-007	ECCOMP	IMPRESORA MATRIZ DE PUNTOS	15/04/2013	567	6.180,00	EPSON	LX300II	OFICINA	BUENAS
CAT-1241-3-5111-008	ECCOMP	NOBREAK 1200VA 8 CONTACTOS	22/10/2014	132A	1.695,00	SMARTTBITT	NB1200	OFICINA	BUENAS
CAT-1241-3-5111-009	ECCOMP	DISCO DURO EXERNO 1 TERA USB	22/10/2014	132A	1.295,00	KINGSTON HYPER	3KSSD/ COLOR AZUL	OFICINA	BUENAS
CAT-1241-3-5111-010	ECCOMP	DISCO DURO EXERNO 1 TERA USB	28/02/2014	1190	998,00	ADATA	HD710/ NEGRO	OFICINA	BUENAS



CATASTRO MUNICIPAL
VILLA DE GUADALUPE S L P
ADMINISTRACION 2015-2018

Rosalía Guadalupe Herrera R.
C. ROSALIA GUADALUPE HERRERA RAMIREZ
DIRECTOR CATASTRO

085

Julia Escalona Garcia
L.C. JULIA ESCALONA GARCIA
CONTRALOR INTERNO

Jorge Antonio Belmares Hernandez
C. JORGE ANTONIO BELMARES HERNANDEZ
SECRETARIO GENERAL

Mayra Lopez Mendez
C. MAYRA LOPEZ MENDEZ
SINDICO MUNICIPAL



CONTRALORIA
DEL H. AYUNTAMIENTO
VILLA DE GPE., S.L.P.
ADMINISTRACION 2015-2018



SECRETARIA
DEL H. AYUNTAMIENTO
VILLA DE GPE., S.L.P.
ADMINISTRACION 2015-2018



SINDICATURA
DEL H. AYUNTAMIENTO
VILLA DE GPE., S.L.P.
ADMINISTRACION 2015-2018

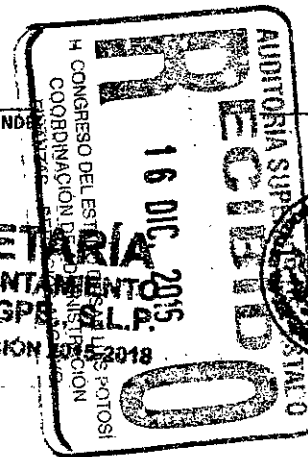



H. AYUNTAMIENTO DE VILLA DE GUADALUPE, S.L.P.
INVENTARIO DE SOFTWARE
AL MES DE DICIEMBRE 2016
AREA: REGISTRO CIVIL



N° INVENT.	CÓDIGO	DESCRIPCIÓN	FACTURA		COSTO EN \$	MARCA	MODELO	UBICACIÓN	ESTADO
			FECHA	N°					
REG-1241-3-5111-001	EQCOMP	IMPRESORA				HP	HP LASER P1505	OFICINA	BUENAS
REG-1241-3-5111-002	EQCOMP	REGULADOR CDP 6 ENTRADAS					SM	OFICINA	BUENAS
REG-1241-3-5111-003	EQCOMP	DISCO DURO ADATA 1TB					CLASSIC CH 11	OFICINA	BUENAS

LIC. M. DEL ROCÍO VARGARA MORENO
OFICIAL DE REGISTRO CIVIL

OFICIALIA DEL
REGISTRO CIVIL
047-01
VILLA DE GUADALUPE, S.L.P.

JUANA ESCALONA GARCIA
CONTRALOR INTERNO

C. JORGE ANTONIO BELMARES HERNÁNDEZ
SECRETARIO GENERAL

C. MAYRA LOPEZ MENDEZ
SINDICO MUNICIPAL

086



CONTRALORÍA
DEL H. AYUNTAMIENTO
VILLA DE GPE., S.L.P.
ADMINISTRACIÓN 2015-2018



SECRETARÍA
DEL H. AYUNTAMIENTO
VILLA DE GPE., S.L.P.
ADMINISTRACIÓN 2015-2018



SINDICATURA
DEL H. AYUNTAMIENTO
VILLA DE GPE., S.L.P.
ADMINISTRACIÓN 2015-2018

RECEBIDO
AUDITORIA SUPERIOR DEL ESTADO
CONGRESO DEL ESTADO DE SAN LUIS POTOSÍ
COORDINACIÓN DE REGISTRO CIVIL
15 DE DICIEMBRE DE 2016



H. AYUNTAMIENTO DE VILLA DE GUADALUPE, S.L.P.
 INVENTARIO DE SOFTWARE
 A DICIEMBRE DEL 2016
 AREA: DESARROLLO RURAL



Nº INVENTARIO	CODIGO	DESCRIPCION	FACTURA		COSTO EN \$	MARCA	MODELO	UBICACION	ESTADO
			FECHA	Nº					
RUR-1241-3-5111-001	EQCOMP	IMPRESORA COLOR GRIS CON AZUL				CANON	IMAGE CLASS MF-6530	ORCINA	INSERVIBLE
RUR-1241-3-5111-002	EQCOMP	BOCINAS COLOR NEGRO CON GRIS				KEVISION	DAM008	ORCINA	INSERVIBLE
RUR-1241-3-5111-003	EQCOMP	COMPUTADORA AIO	03/04/2013	49901	7,999.00	HP	18-1105LA	ORCINA	
RUR-1241-3-5111-004	EQCOMP	REGULADOR 4 ENTRADAS 120V				KOBLENS	500-PR	ORCINA	INSERVIBLE
RUR-1241-3-5111-005	EQCOMP	REGULADOR 4 ENTRADAS 120V				EME	S/M	ORCINA	
RUR-1241-3-5111-006	EQCOMP	MONITOR				BENQ	LG950	ORCINA	
RUR-1241-3-5111-007	EQCOMP	CPU				LG	S/M	ORCINA	REGULARES



**FOMENTO
 AGROPECUARIO
 DEL H. AYUNTAMIENTO
 VILLA DE GPE., S.L.P.
 ADMINISTRACIÓN 2016-2018**

[Signature]
 JOSE ANTONIO AGUILERA RODRIGUEZ
 DIRECTOR DESARROLLO RURAL

[Signature]
 LIC. JULIA ESCALONA GARCIA
 CONTRALOR INTERNO

[Signature]
 C. JORGE ANTONIO BEUMARES HERNANDEZ
 SECRETARIO GENERAL

[Signature]
 C. MAYRA LOPEZ MENDEZ
 SINDICO MUNICIPAL

087

FORMATO: FERRM08



**CONTRALORÍA
 DEL H. AYUNTAMIENTO
 VILLA DE GPE., S.L.P.
 ADMINISTRACIÓN 2015-2018**



**SECRETARÍA
 DEL H. AYUNTAMIENTO
 VILLA DE GPE., S.L.P.
 ADMINISTRACIÓN 2015-2018**



**SINDICATURA
 DEL H. AYUNTAMIENTO
 VILLA DE GPE., S.L.P.
 ADMINISTRACIÓN 2015-2018**



PRESIDENCIA MUNICIPAL
DE VILLA DE GUADALUPE, S.L.P.
H. AYUNTAMIENTO 2015 - 2018

H. AYUNTAMIENTO DE VILLA DE GUADALUPE, S.L.P.
INVENTARIO DE BIENES MUEBLES E INMUEBLES MUNICIPALES EMBARGADOS
AL MES DE DICIEMBRE 2016
CUENTA CONTABLE



Nº EXP.	CÓDIGO	ASUNTO	FECHA		DATOS DEL EXPEDIENTE	PROMOVIDO ANTE	ESTADO JURÍDICO ACTUAL
			INICIO	RESOLUCIÓN			

C. MAYRA LOPEZ MENDEZ
SINDICO MUNICIPAL

L.C. JULIA ESCALONA GARCIA
CONTRALOR INTERNO

C. JORGE ANTONIO BELMARES HERNANDEZ
SECRETARIO GENERAL

880



CONTRALORÍA
DEL H. AYUNTAMIENTO
VILLA DE GPE., S.L.P.
ADMINISTRACIÓN 2015-2018



SINDICATURA
DEL H. AYUNTAMIENTO
VILLA DE GPE., S.L.P.
ADMINISTRACIÓN 2015-2018



SECRETARÍA
DEL H. AYUNTAMIENTO
VILLA DE GPE., S.L.P.
ADMINISTRACIÓN 2015-2018



H. AYUNTAMIENTO DE VILLA DE GUADALUPE, S.L.P.
 INVENTARIO DE OTROS ACTIVOS MUNICIPALES
 AL MES DE DICIEMBRE 2016
 AREA: TESORERIA



N° INVENT.	CODIGO	DESCRIPCIÓN	FACTURA		COSTO PUS	MARGA	MODELO	UBICACION	RESGUARDO (NOMBRE DE)	USO ACTUAL	OBSERVACIONES
			FECHA	N°							
1251-5911-001	TES	PROGRAMA CONTRAQUI NOMINAS	14/04/2016	288	4.468,32	CONTPAQI	NOMINAS/LOTE 161414-98-0369	TESORERIA/ CONTABILIDAD	TESORERIA	PROPIO DEL DEPTO.	LICENCIAMIENTO ANUAL 2 USUARIOS.

689

[Signature]

C. JORGE ANTONIO BELMARES HERNANDEZ
 SECRETARIO GENERAL



TESORERIA
 DEL H. AYUNTAMIENTO
 VILLA DE GPE., S.L.P.
 ADMINISTRACIÓN 2015-2018

[Signature]

C.P. MARGARITA TOVAR CARDENAS
 TESORERO MUNICIPAL

[Signature]

L.C. JULIA ESCALONA GARCIA
 CONTRALOR INTERNO



SECRETARIA
 DEL H. AYUNTAMIENTO
 VILLA DE GPE., S.L.P.
 ADMINISTRACIÓN 2015-2018

[Signature]

C. MAYRA LOPEZ MENDEZ
 SINDICO MUNICIPAL

FORMATO: FERRM09



CONTRALORIA
 DEL H. AYUNTAMIENTO
 VILLA DE GPE., S.L.P.
 ADMINISTRACIÓN 2015-2018



SINDICATURA
 DEL H. AYUNTAMIENTO
 VILLA DE GPE., S.L.P.
 ADMINISTRACIÓN 2015-2018

Presidencia Municipal



OFICIO No. 82/987.

24 DE ABRIL 1987.

V. de Guadalupe, S. L. P.

En el Municipio de Villa de Guadalupe, Estado de San Luis Potosí, a las 10:00 horas del día 24 del mes de Abril de 1987 se levanta la presente acta para dejar constancia de la entrega que hace al Municipio la Dirección General de Bibliotecas de la Secretaría de Educación Pública en cumplimiento a lo establecido por el Decreto por el que se consolida la red Nacional de Bibliotecas Públicas emitido por el C. Presidente de la República Lic. Miguel de la Madrid Hurtado y publicado en el Diario Oficial de la Federación el 8 de Enero de 1987 de: un acervo bibliográfico catalogado, compuesto por 1501 libros y así como estantería.

12 estantes de 1.90 mts? 4 estantes de 1.10 mts., 67 charolas normales, 5 charolas inclinadas, 52 soporta libros, 1 mueble catálogo de seis gavetas, 1 mesa para tarjetero, 1 carro transporta libros.

La Biblioteca queda desde este momento integrada a la Red Nacional de Bibliotecas con el número 2676, así mismo se deja constancia que el H. Ayuntamiento se compromete a respetar lo establecido en el mencionado Decreto sobre todo a lo que en el Artículo 5º se refiere. Firman en común acuerdo.



POR EL MUNICIPIO
EL PRESIDENTE MUNICIPAL

[Signature]
EDUARDO RODRIGUEZ SALAZAR.

POR LA DIRECCION GENERAL DE BIBLIOTECAS SEP.

[Signature]
ADALBERTO BERMUDEZ M.
TECNICO ESPECIALIZADO.

ENCARGADA DE LA BIBLIOTECA

[Signature]
PROFRA. MARIBEL MORENO TORRES.

090 JEFE DE SECCION

[Signature]
RODRIGO TENORIO J.

EL CONACULTA

ANEXO A

DIRECCION DE EQUIPAMIENTO Y DESARROLLO TECNOLÓGICOS
VALE DE RESGUARDO



SERVIDOR PUBLICO : BELMARES HERNANDEZ JORGE ANTONIO R.F.C.:

BIBLIOTECA : VANGUARDIA REVOLUCIONARIA NO. COL : 2676

ESTADO : SAN LUIS POTOSÍ MUNICIPIO : VILLA DE GUADALUPE

LOCALIDAD : ZONA CENTRO DIRECCION : ALLENDE SIN NUMERO

SE ENCUENTRA EN REVISION 16/JUNIO/2016.

01	CEBP0034	Computadora de escritorio	COMPUTADORA CON PROCESADOR INTEL PENTIUM 4 HT 3.0GHZ, MEMORIA RAM 512MB DDR2, MONITOR DELL 15", MOUSE Y TECLADO	MODELO : D530CMT	SERIE : MXJ33804JN	MARCA : HP	VALOR DE ADQUISICION : \$ 5,000	SERIE MONITOR: DELL CN-283-L15H
02	CEBP0035	Computadora de escritorio	COMPUTADORA CON PROCESADOR INTEL PENTIUM 4 HT 3.0GHZ, MEMORIA RAM 512MB DDR2, MONITOR DELL 15", MOUSE Y TECLADO	MODELO : D530CMT	SERIE : MXJ34008RC	MARCA : HP	VALOR DE ADQUISICION : \$ 5,000	SERIE MONITOR: DELL MX-227-C028
03	CEBP0036	Computadora de escritorio	COMPUTADORA CON PROCESADOR INTEL PENTIUM 4 HT 3.0GHZ, MEMORIA RAM 512MB DDR2, MONITOR DELL 15", MOUSE Y TECLADO	MODELO : D530CMT	SERIE : MXJ33804GN	MARCA : HP	VALOR DE ADQUISICION : \$ 5,000	SERIE MONITOR: DELL CN-28A-L1PB
00	0			MODELO : 0	SERIE : 0	MARCA : 0	VALOR DE ADQUISICION : \$ -	SERIE MONITOR: 0
00	0			MODELO : 0	SERIE : 0	MARCA : 0	VALOR DE ADQUISICION : \$ -	SERIE MONITOR: 0
00	0			MODELO : 0	SERIE : 0	MARCA : 0	VALOR DE ADQUISICION : \$ -	SERIE MONITOR: 0
00	0			MODELO : 0	SERIE : 0	MARCA : 0	VALOR DE ADQUISICION : \$ -	SERIE MONITOR: 0
00	0			MODELO : 0	SERIE : 0	MARCA : 0	VALOR DE ADQUISICION : \$ -	SERIE MONITOR: 0

FECHA INICIO 29/10/2015

FECHA TERMINO : / /

Jorge Antonio Belmares Hernandez

FIRMA DEL SERVIDOR PUBLICO

NOTA: LA FIRMA DE ESTE RESGUARDO OBLIGA AL RESPONSABLE AL CUIDADO DEL BIEN QUE AMPARA, CON BASE A LOS ARTICULOS 7 Y 8 FRACCION III, DE LA LEY FEDERAL DE RESPONSABILIDADES ADMINISTRATIVAS DE LOS SERVIDORES PUBLICOS



SECRETARIA DEL H. AYUNTAMIENTO VILLA DE GPE., S.L.P. ADMINISTRACIÓN 2015-2016

091



DIRECCION GENERAL DE BIBLIOTECAS

- MOB. Y EQUIPO
- MATS. DIVERSOS
- ACERVO

SOLICITUD DE ARTICULOS

No. 1139
 Fecha 9-marzo-88

Lots	Unidad	ARTICULO (S)	Cantidad solicitada	Cantidad surtida
1.	Pza.	Mesas Adulto	3	
2.	"	Sillas Adulto	12	
3.	"	Mesas Infantiles	4	
4.	"	Sillas Infantiles	16	

D. G. P.
 DIRECCION GENERAL DE BIBLIOTECAS
 SECRETARIA DE EDUCACION PUBLICA
 MAR 15 1988
 DE ASISTENCIAS

AREA SOLICITANTE: SUBDIRECCION DE BIBLS. ESTA TALES Y MUN. Z.N.

Nombre y Firma: Carlos Garza Falla
 LIC. CARLOS GARZA FALLA

ENTREGA MATERIALES:
 Nombre y Firma: _____

ENTREGA ACERVO:
 Nombre y Firma: _____

RECIBE PARA TRASLADO:
 Nombre fecha y firma: _____

DESTINO:
 Nombre y No. de Biblioteca: 2676 BIBLIOTECA PUBLICA MUNICIPAL
 Domicilio: ALLENDE S/N
VILLA GUADALUPE, SLP.
 CODIGO POSTAL: 78850
 CIUDAD o MUNICIPIO: _____

OBSERVACIONES: _____

FORMA DE ENVIO:
 TRANSPORTE DE LA D.G.P.

Comida Placas Ra. _____

Chofer: _____

FLETE:

Línea que transporta y No. de Ruta: _____

OTRO (SI)

Fecha y hora de salida: _____

Fecha y hora de llegada: _____

PERSONA QUE RECIBE EN DESTINO FINAL: 092
 Nombre y Firma: PROERA MARIBEL MORENO TORRES
 Fecha: _____

Corpo que acompaña: ENCARGADA DEL A BIBLIOTECA

AUTORIZACION _____



DIRECCION GENERAL DE BIBLIOTECAS

MATERIAL P/INST. DE BIBL. DE 1.500 VOLS.

XXXXXX ROS Y ECARPO

MATE. DIVERSOS
ACERVO

SOLICITUD DE ARTICULOS

No. **273**
Fecha **25-11-87**

Nota	Unidad	ARTICULO (S)	Cantidad solicitada	Cantidad surtida
1.	PZA.	LIBRERO SENCILLO DE 1.90 IBARRA COLOR AMARILLO	12	✓
2.	"	LIBRERO SENCILLO DE 1.90 IBARRA COLOR	4	✓
3.	"	CHAROLAS NORMALES P/LIBRERO IBARRA COLOR	67	✓
4.	"	CHAROLAS INCLINADAS P/LIBRERO IBARRA COLOR	5	✓
5.	"	SOPTALIBROS IBARRA	52	✓
6.	"	TARJETERO BIBLIOGRAFICO C/6 GAV. IBARRA	1	✓
7.	"	MESA P/TARJETERO BIBLIOMODEL BLANCO	1	✓
8.	"			
9.	"	CARRO TRANSPORTA LIBROS	1	✓
10.	"			
11.	"	CESIO METALICO P/BASURA IBARRA COLOR	3	NO
12.		JUEGO DE SERALAMIENTOS METALICOS	1	NO
13.		COLECCION		
			1,500 vols.	

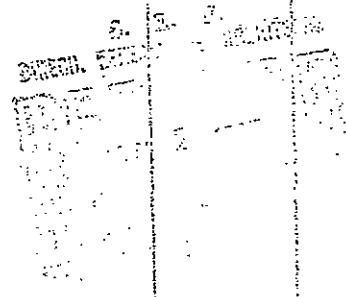

AREA SOLICITANTE: DEPTO. BIBLS. EST. Y MPALES. Z.

NOMBRE Y FIRMA: **LIC. CARLOS GARZA FALLA**

ENTREGA MATERIALES: Nombre y Firma

ENTREGA ACERVO: Nombre y Firma

RECIBE PARA TRASLADO: Nombre fecha y firma

DESTINO: **BIBLIOTECA PUBLICA**

Nombre: **MARIA GUERRA**

Domicilio: **VILLADOR GUERRA, S.P.**

Codigo postal: **72000**

Ciudad o Municipio: **VERACRUZ**

FORMA DE ENVIO: TRANSPORTE DE LA D.G.B.

Comisión Papeas No. _____

Costos: _____

FLETE:

Línea que transporte y No. de Guía: _____

OTRO (S): **093**

Fecha y hora de salida: _____

Fecha y hora de llegada: _____

PERSONA QUE RECIBE EN DESTINO: **ROQUE ALBERTO SALAZAR**

Nombre y Firma: _____

Fecha: _____

Cargo que desempeña: **PRESIDENTE MUNICIPAL**

OBSERVACIONES: _____
AUTORIZACION: _____



DIRECCION GENERAL DE BIBLIOTECAS
COORDINACION ADMINISTRATIVA
DEPARTAMENTO DE ADQUISICIONES Y ALMACENES.

171



SOLICITUD DE FORMAS IMPRESAS
MATERIAL P/INST. BIBL. DE 1,500 VOLS.

BIBLIOTECA SOLICITANTE: BIBLIOTECA PUBLICA MUNICIPAL

LOCALIZACION: AVDA. No. 31, C.P. 70550
Calle Núm. Colonia Deleg.

VILLA DE GUADALUPE, SLP.

BIBLIOTECA SEP CENTRAL ESTADAL DELEGACIONAL

FECHA: 25- marzo - 67

FORMA :	cantidad solicitada	existencia actual	cantidad surtida
1.-Papelería para estantería abierta.....	5,000		
2.-Formas p/credencial del lector.....	500		
3.-Formas p/credencial de la Biblioteca.....	500		
4.-Formas p/reclamación, primer aviso.....			
5.-Formas p/reclamación, segundo aviso.....			
6.-Sobre bolsita.....			
7.-Tarjeta para el libro.....			
8.-Papeleta del vencimiento del préstamo.....			
9.-Formas de consulta.....			
10.-Formas p/solicitud de préstamo interbibliotecario.....			
11.-Tarjeta p/lector en caso de préstamo interbibliotecario			
12.-Solicitud de préstamo de public. periódicas.....			
13.-Tarjeta de kardex p/revistas, registro diario.....			
14.-Tarjeta de kardex para registro mensual.....			
15.-Papeletas para el servicio de fotocopiado.....			
16.-Formas p/sugerencias de adquisiciones de obras.....	500		
17.-Formas para sugerencias p/mejorar el servicio.....	500		
18.-Separadores para libro "Gato".....			
19.-Separadores para libro "Timbiriche".....			
20.-Separadores para libro "Ven por la respuesta".....			
21.-Separadores para libro "Cuidado de los libros".....			

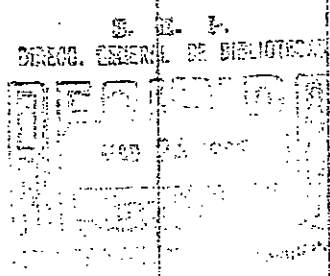

NOMBRE Y FIRMA RESPONSABLE DEL AREA: C. ENRIQUE RODRIGUEZ GALAZAR

Carlos Garza Falla
LIC. CARLOS GARZA FALLA

CONFORME: SUBDIRECCION BIBLS. AREA METROPOLITANA.

SUBDIRECCION BIBLS. ESTATALES Y MUNICIPALES.

Vc.Bo. COORDINACION ADMINISTRATIVA

RECIBI MATERIAL: "

094



SUBSECRETARIA DE CULTURA
 DIRECCION GENERAL DE BIBLIOTECAS
 COORDINACION ADMINISTRATIVA
 DIRECC. GENERAL DE BIENESTAR Y SERVICIOS

DGB/CA/DDS/1



NUM. 1125

RECIBIDO
cm
DEPTO. DE DISTRIBUCION Y SERVICIOS

SOLICITUD DE SERVICIO

17'02

TRANSPORTE XXXXXXXX
 MANTENIMIENTO _____
 SOLICITUD DE EQUIPO _____
 OTRO _____

DESCRIPCION DEL SERVICIO ENVIO DE COLECCION DE 1,500 VOLS.
PAPELERIA IMPRESA Y MOBILIARIO

PROCEDENCIA DEL SERVICIO DIRECCION GENERAL DE BIBLIOTECAS

DESTINO DEL SERVICIO BIBLIOTECA PUBLICA MUNICIPAL
ALDAMA # 31, CP. 78950
VILLA DE GUADALUPE, SLP.

NOVA Y FECHA DEL SERVICIO DEBE ESTAR A MAS TARDAR EN LA
BIBLIOTECA DEL 1 AL 3 DE ABRIL DE 1987

AREA SOLICITANTE SUBDIRECCION DE BIBLS. ESTATALES Y MUNICIPALES, Z.N.

TURNADO A: _____
 FECHA: _____
 RECIBIDO _____
 ASESADO POR: _____

México, D.F., a 23 de marzo de 1987.

NOMBRE Y FIRMA
Carlos Garza Falla
 LIC. CARLOS GARZA FALLA

USO EXCLUSIVO DE LA OFICINA DE TRANSP.

Nº DE VEHICULO _____
 OPERADOR _____
 FECHA DE ATENCION _____
 OBSERVACIONES _____

USO EXCLUSIVO DE LA OFICINA DE SERVICIOS

FOTOCOPIADO _____ MINEOGRAFIADO _____
 EST. ELECT. () EST. C. ()
 ELABORADO (S) _____ OTRO **095**
 PARCIAL _____ TOTAL _____
 OBSERVACIONES _____
 FECHA DE ATENCION _____

V. E.



DIRECCION GENERAL DE BIBLIOTECAS
SUBDIRECCION DE BIBLIOTECAS ESTATALES Y MUNICIPALES

Of. núm.

SEP

DIRECCION GENERAL
DE BIBLIOTECAS

México, D.F., 17 de febrero de 1987.

C. Eduardo Rodríguez Salazar
Presidente Municipal
Aldama No. 31
78850 Villa de Guadalupe, SLP.

Con fecha **12-febrero-87** visitamos el local que el Ayuntamiento a su digno cargo está proporcionando en **Villa de Gpe.** para la instalación de una biblioteca de acuerdo al Convenio firmado por la SEP y el gobierno del estado de **San Luis Potosí.** Por este conducto queremos agradecerle las atenciones de que fue objeto nuestro personal y reiterarle el compromiso de la Dirección General de Bibliotecas en cuanto a proporcionar un acervo de aproximadamente **1,500** volúmenes y la estantería para los mismos.

Por otra parte estamos seguros de que ustedes adquirirán **mobiliario** y contratarán **una persona** para que la biblioteca funcione adecuadamente.

Hemos programado la instalación de la biblioteca para el mes de **abril**, siempre y cuando la coordinación de bibliotecas de ese estado **Profra. Ma. de los Angeles de Avila**, designada por el C. gobernador **Lic. Florencio Salazar**, para el efecto, nos dé la seguridad de que tanto el local, personal y mobiliario se encuentran en condiciones para instalar. Para llevar a cabo el proceso de instalación, hay necesidad de contar con personal que asumirá la responsabilidad del funcionamiento de la biblioteca que deberá estar presente.

Sin otro particular a qué referirme y en espera de sus noticias, quedo como siempre a sus apreciables órdenes.

Atentamente

Lic. Carlos Garza Falla
Subdirector de bibliotecas
estatales y municipales.

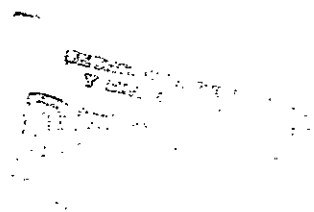

2786
M.D.F.

096

- ccp. Lic. Margarita Sepúlveda Amor. Directora de Operación de Bibliotecas.
- ccp. Lic. Margarita Parra Betancourt.- Jefa del Depto. de Bibliotecas, Zona Norte.
- ccp. Profra. Ma. de los Angeles de Avila Juárez.- Coordinadora Estatal de Bibliotecas en el estado de San Luis Potosí.
- ccp. Profr. Rafael Turrubiartes Macías.- Secretario de Educación en el estado de San Luis Potosí.

**Relación de esquemas bursátiles y de coberturas financieras
Cuenta Pública 2016**

(Artículo 46, último párrafo LGCG)

NO APLICA



**PRESIDENCIA
H. AYUNTAMIENTO
VILLA DE GPE., S.L.P.**

A handwritten signature in black ink, appearing to be "R. Castillo", written over a horizontal line.

C. RAUL CASTILLO MENDOZA

Presidente Municipal



**TESORERÍA
DEL H. AYUNTAMIENTO
VILLA DE GPE., S.L.P.
ADMINISTRACIÓN 2015-2018**

A handwritten signature in black ink, appearing to be "M. Tovar", written over a horizontal line.

C.P. MARGARITA TOVAR CARDENAS

Tesorero Municipal

Municipio de Villa de Guadalupe, S.L.P.
 Formato del ejercicio y destino de gasto federalizado y reintegros
 Al período anual 2016

Programa o Fondo	Destino de los Recursos	Ejercicio		Reintegro
		DEVENGADO	PAGADO	

ESTE FORMATO NO APLICA

Programa o Fondo: detalle del Fondo o Programa.
 Destino de los Recursos: población a la que se dirigen los recursos del programa o fondo.
 Ejercicio: se refiere a las columnas en las que se anotaran los importes devengados y pagados al período que se informa.
 Reintegro: recursos no utilizados que se tendrán que reintegrar a su correspondiente Tesorería o a la Tesorería de la Federación.

Municipio de Villa de Guadalupe, S.L.P.
 Formato del ejercicio y destino de gasto federalizado y reintegros
 Al periodo anual 2016

Programa o Fondo	Destino de los Recursos	Ejercicio		Reintegro
		DEVENGADO	PAGADO	
INFRAESTRUCTURA 2016	OBRA PUBLICA	18,800,774.00	18,800,774.00	-
FORTALECIMIENTO 2016	FORTAMUND	4,967,223.80	4,967,223.80	-



**PRESIDENCIA
 H. AYUNTAMIENTO
 VILLA DE GPE., S.L.P.**

Programa o Fondo: detalle del Fondo o Programa.

Destino de los Recursos: población a la que se dirigen los recursos del programa o fondo.

Ejercicio: se refiere a las columnas en las que se anotaran los importes devengados y pagados al periodo que se informa.

Reintegro: recursos no utilizados que se tendrán que reintegrar a su correspondiente Tesorería o a la Tesorería de la Federación.

 C. RAUL CASTILLO MENDOZA
 PRESIDENTE MUNICIPAL

 C.P. MARGARITA TOVAR CARDENAS
 TESORERO MUNICIPAL

 L.C. JULIA ESCALONA GARCIA
 CONTRALOR INTERNO

 C. MAYRA LOPEZ MENQUEZ
 SINDICO MUNICIPAL

 JESUS TRISTAN CHANTACA
 REGIDOR DE HACIENDA



**SINDICATURA
 DEL H. AYUNTAMIENTO
 VILLA DE GPE., S.L.P.
 ADMINISTRACIÓN 2015-2016**



**TESORERÍA
 DEL H. AYUNTAMIENTO
 VILLA DE GPE., S.L.P.
 ADMINISTRACIÓN 2015-2016**



**CONTRALORÍA
 DEL H. AYUNTAMIENTO
 VILLA DE GPE., S.L.P.
 ADMINISTRACIÓN 2015-2016**

Municipio de Villa de Guadalupe, S.L.P.

Relación de cuentas bancarias productivas específicas
Periodo Anual del 2016

Fondo, Programa o Convenio	Datos de la Cuenta Bancaria	
	Institución Bancaria	Número de Cuenta
INFRAESTRUCTURA 2016	BANORTE	423695483
FORTALECIMIENTO 2016	BANORTE	423696958



PRESIDENCIA
H. AYUNTAMIENTO
VILLA DE GPE., S.L.P.

[Handwritten signature]

C. RAUL CASTILLO MENDOZA
PRESIDENTE MUNICIPAL



TESORERÍA
DEL H. AYUNTAMIENTO
VILLA DE GPE., S.L.P.
ADMINISTRACIÓN 2015-2018

[Handwritten signature]

C.P. MARGARITA TOVAR CARDENAS
TESORERO MUNICIPAL

[Handwritten signature]

L.C. JULIA ESCALONA GARCIA
CONTRALOR INTERNO



SINDICATURA
DEL H. AYUNTAMIENTO
VILLA DE GPE., S.L.P.
ADMINISTRACIÓN 2015-2018

C. MAYRA LÓPEZ MÉNDEZ
SINDICO MUNICIPAL

[Handwritten signature]

C. JESUS TRISTAN CHANTACA
REGIDOR DE HACIENDA



TESORERÍA
DEL H. AYUNTAMIENTO
VILLA DE GPE., S.L.P.
ADMINISTRACIÓN 2015-2018

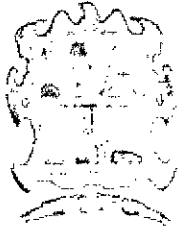

CUENTA PÚBLICA DEL MUNICIPIO (TOMO 1)

III ANEXOS

3.-REPORTE DE ESQUEMAS BURSATILES Y DE COBERTURAS FINANCIEROS

MUNICIPIO VILLA DE GUADALUPE, SLP

Municipio Villa de Guadalupe, S.L.P. Conciliación entre los Ingresos Presupuestarios y Contables Correspondiente del 01 de Enero al 31 de Diciembre de 2016		
1. Ingresos Presupuestarios		45,219,284.74
2. Más ingresos contables no presupuestarios		21,517.64
Incremento por variación de inventarios		
Disminución del exceso de estimaciones por pérdida o deterioro u obsolescencia		
Disminución del exceso de provisiones		
Otros ingresos y beneficios varios	260.13	
Otros ingresos contables no presupuestarios	21,257.51	
3. Menos ingresos presupuestarios no contables		-
Productos de capital		
Aprovechamientos capital		
Ingresos derivados de financiamientos		
Otros Ingresos presupuestarios no contables		
4. Ingresos Contables (4 = 1 + 2 - 3)		45,240,802.38

Municipio Villa de Guadalupe, S.L.P. Conciliación entre los Egresos Presupuestarios y los Gastos Contables Correspondiente del 01 de Enero al 31 de Diciembre de 2016		
1. Total de egresos (presupuestarios)		48,422,137.27
2. Menos egresos presupuestarios no contables		26,498,712.16
Mobiliario y equipo de administración	93,319.99	
Mobiliario y equipo educacional y recreativo		
Equipo e instrumental médico y de laboratorio		
Vehículos y equipo de transporte		
Equipo de defensa y seguridad		
Maquinaria, otros equipos y herramientas	4,774.21	
Activos biológicos		
Bienes inmuebles		
Activos intangibles	4,468.32	
Obra pública en bienes propios	603,557.76	
Acciones y participaciones de capital		
Compra de títulos y valores		
Inversiones en fideicomisos, mandatos y otros análogos		
Provisiones para contingencias y otras erogaciones especiales		
Amortización de la deuda pública		
Adeudos de ejercicios fiscales anteriores (ADEFAS)	3,970,894.70	
Otros Egresos Presupuestales No Contables	21,821,697.18	
3. Más gastos contables no presupuestales		21,161,255.71
Estimaciones, depreciaciones, deterioros, obsolescencia y amortizaciones	-	
Provisiones	-	
Disminución de inventarios	-	
Aumento por insuficiencia de estimaciones por pérdida o deterioro u obsolescencia	-	
Aumento por insuficiencia de provisiones	-	
Otros Gastos	-	
Otros Gastos Contables No Presupuestales	21,161,255.71	

4. Total de Gasto Contable (4 = 1+2+3)

43,084,680.82

C. RAUL CASTILLO MENDOZA
PRESIDENTE MUNICIPAL



PRESIDENCIA
H. AYUNTAMIENTO
VILLA DE GPE. S.L.P.

C.P. MARGARITA TOVAR CARDENAS
TESORERO MUNICIPAL



TESORERÍA
DEL H. AYUNTAMIENTO
VILLA DE GPE., S.L.P.
ADMINISTRACIÓN 2015-2018

L.C. JULIA ESCALONA GARCIA
CONTRALORA INTERNA



SINDICATURA
DEL H. AYUNTAMIENTO
VILLA DE GPE., S.L.P.
ADMINISTRACIÓN 2015-2018

C. MAYRA LOPEZ MENDEZ
SINDICO MUNICIPAL

C. JESUS TRISTAN CHANTACA
REGIDOR DE HACIENDA



CONTRALORÍA
DEL H. AYUNTAMIENTO
VILLA DE GPE., S.L.P.
ADMINISTRACIÓN 2015-2018

MUNICIPIO DE VILLA DE GUADALUPE Conciliación entre los Ingresos Presupuestarios y Contables Correspondientes del 1º/Ene al 31/dic/2016 (Cifras en pesos y centavos)		
1. Ingresos Presupuestarios		45,219,284.74
2. Más ingresos contables no presupuestarios		21,517.64
Incremento por variación de inventarios	0.00	
Disminución del exceso de estimaciones por pérdida o deterioro u obsolescencia	0.00	
Disminución del exceso de provisiones	0.00	
Otros ingresos y beneficios varios	260.13	
Otros ingresos contables no presupuestarios	21,257.51	
3. Menos ingresos presupuestarios no contables		0.00
Productos de capital	0.00	
Aprovechamientos capital	0.00	
Ingresos derivados de financiamientos	0.00	
Otros Ingresos presupuestarios no contables	0.00	
4. Ingresos Contables (4 = 1 + 2 - 3)		45,240,802.38

MUNICIPIO DE VILLA DE GUADALUPE		
Conciliación entre los Egresos Presupuestarios y los Gastos Contables		
Correspondientes del 1º/Ene al 31/dic/2016		
(Cifras en pesos y centavos)		
1. Total de egresos (presupuestarios)		48,422,137.27
2. Menos egresos presupuestarios no contables		26,498,712.16
Mobiliario y equipo de administración	93,319.99	
Mobiliario y equipo educacional y recreativo	0.00	
Equipo e instrumental médico y de laboratorio	0.00	
Vehículos y equipo de transporte	0.00	
Equipo de defensa y seguridad	0.00	
Maquinaria, otros equipos y herramientas	4,774.21	
Activos biológicos	0.00	
Bienes inmuebles	0.00	
Activos intangibles	4,468.32	
Obra pública en bienes propios	603,557.76	
Acciones y participaciones de capital	0.00	
Compra de títulos y valores	0.00	
Inversiones en fideicomisos, mandatos y otros análogos	0.00	
Provisiones para contingencias y otras erogaciones especiales	0.00	
Amortización de la deuda pública	0.00	
Adeudos de ejercicios fiscales anteriores (ADEFAS)	3,970,894.70	
Otros Egresos Presupuestales No Contables	21,821,697.18	
3. Más gastos contables no presupuestales		21,161,255.71
Estimaciones, depreciaciones, deterioros, obsolescencia y amortizaciones	0.00	
Provisiones	0.00	
Disminución de inventarios	0.00	
Aumento por insuficiencia de estimaciones por pérdida o deterioro u obsolescencia	0.00	
Aumento por insuficiencia de provisiones	0.00	
Otros Gastos	0.00	
Otros Gastos Contables No Presupuestales	21,161,255.71	
4. Total de Gasto Contable (4 = 1 - 2 + 3)		43,084,680.82

Nombre del Ente Público: Municipio Villa de Guadalupe, S.L.P.
Balanza de Comprobación,
Del 01 de Enero al 31 de Diciembre de 2016

Cuenta Contable	Saldo Inicial	Cargos		Abonos		Saldo Final
		Deudor	Acreeedor	Deudor	Acreeedor	
1111 EFECTIVO	0.00	60,967.10		60,967.10		0.00
1111-01 --CAJA GENERAL	0.00	60,967.10		60,967.10		0.00
1112 BANCOS/TESORERÍA	0.00	48,146,381.61		47,071,509.99		1,074,871.62
1112-01 TESORERIA	0.00	13,339,207.58		13,242,245.51		96,962.07
1112-01-002 --RAMO 28 2015 CTA. 0268608031	0.00	426.77		0.00		426.77
1112-01-003 --RAMO 28 CTA.0409497887	0.00	13,338,780.81		13,242,245.51		96,535.30
1112-03 PROGRAMAS FEDERALES Y ESTATALES	0.00	563,137.10		522,779.25		40,357.85
1112-03-003 --SEDESOL 3X1 2015 CTA. 0415829395	0.00	36,806.04		0.00		36,806.04
1112-03-004 --FAM 2015 CTA. 0424626112	0.00	526,331.06		522,779.25		3,551.81
1112-09 BANORTE RAMO 33 2014-2015	0.00	2,905,117.15		2,833,057.19		72,059.96
1112-09-001 --INFRA 2014 CTA. 212679052	0.00	5,887.63		0.00		5,887.63
1112-09-002 --FORTA 2014 CTA. 0212679061	0.00	5,977.23		0.00		5,977.23
1112-09-004 --SEDATU 2014 CTA. 023360697	0.00	8,862.22		0.00		8,862.22
1112-09-005 --FISE 2014 CTA 0233681032	0.00	14,173.49		0.00		14,173.49
1112-09-006 --SEDESOL 2014 CTA 0233681023	0.00	19,218.47		0.00		19,218.47
1112-09-008 --INFRA 2015 Cta 0268593771	0.00	191,471.70		191,446.56		25.14
1112-09-009 --FORTA 2015 Cta 0268594910	0.00	463.86		0.00		463.86
1112-09-010 --FAM CTA 00280991874	0.00	97.09		97.09		0.00
1112-09-011 --INFRAESTRUCTURA 2014-2 CTA 041378412	0.00	189,454.97		189,454.97		0.00
1112-09-012 --FISE 2015 CTA. 0403658800	0.00	2,468,366.66		2,450,914.74		17,451.92
1112-09-014 --SEDESOL 2015 CTA.0280989219	0.00	1,143.83		1,143.83		0.00
1112-10 BANORTE RAMO 33 2015-2018	0.00	31,338,919.78		30,473,428.04		865,491.74
1112-10-001 --INFRAESTRUCTURA 2015 CTA. 0409497159	0.00	1,415,972.67		918,960.97		497,011.70
1112-10-002 --FORTALECIMIENTO 2015 CTA. 0409497672	0.00	609,095.34		486,260.31		122,835.03
1112-10-003 --INFRAESTRUCTURA 2016 CTA. 0423695483	0.00	23,489,339.84		23,278,888.05		210,451.79
1112-10-004 --FORTALECIMIENTO 2016 0423696958	0.00	5,362,638.97		5,330,269.48		32,369.49
1112-10-005 --FISE 2016 CTA 0474544163	0.00	461,872.96		459,049.23		2,823.73
1116 DEPÓSITOS DE FONDOS DE TERCEROS EN GARANTÍA Y/O AD	0.00	28,803.00		0.00		28,803.00
1116-01 DEPÓSITOS EN GARANTÍA	0.00	28,803.00		0.00		28,803.00
1116-01-01 --COMISIÓN FEDERAL DE ELÉCTRICIDAD	0.00	28,803.00		0.00		28,803.00
1122 CUENTAS POR COBRAR A CORTO PLAZO	0.00	44,027,555.86		44,027,555.86		0.00
1122-81 --Participaciones	0.00	12,910,631.51		12,910,631.51		0.00
1122-82 --Aportaciones	0.00	31,095,629.70		31,095,629.70		0.00
1122-83 --Convenios	0.00	21,294.65		21,294.65		0.00
1123 DEUDORES DIVERSOS POR COBRAR A CORTO PLAZO	0.00	5,567,266.74		4,333,187.77		1,234,078.97
1123-01 DEUDORES 2012-2013	0.00	1,242,727.38		927,010.94		315,716.44
1123-01-0002 --FONDO DE AHORRO SECRETARIA DE FIN	0.00	863,010.94		863,010.94		0.00
1123-01-0004 --DEUDORES EMPLEADOS ANTERIORES	0.00	222,232.44		0.00		222,232.44
1123-01-0005 --GOBIERNO DEL ESTADO DE SAN LUIS POTOSÍ	0.00	62,500.00		0.00		62,500.00
1123-01-0006 --SEDATU	0.00	30,984.00		0.00		30,984.00
1123-01-0007 --MA. ARACELI LEOS CASTILLO	0.00	64,000.00		64,000.00		0.00
1123-02 GASTOS POR COMPROBAR	0.00	59,656.02		23,636.32		36,019.70
1123-02-0001 --MIROSLAVA ZAVALA RANGEL	0.00	24,697.81		0.00		24,697.81
1123-02-0002 --MPIO DE VILLA GUADALUPE 2009-2012	0.00	11,000.00		0.00		11,000.00
1123-02-0010 --JOSE MARTIN GUERRERO MARTINEZ	0.00	321.89		0.00		321.89
1123-02-0011 --MA. DEL ROSARIO VARGAS LOREDO.	0.00	6,396.00		6,396.00		0.00
1123-02-0012 --JUAN DE LA ASCENCIÓN HERRERA MEDINA	0.00	2,945.80		2,945.80		0.00
1123-02-0013 --EDGAR CORONADO RODRIGUEZ.	0.00	1,250.00		1,250.00		0.00
1123-02-0014 --JULIA ESCALONA GARCIA	0.00	382.00		382.00		0.00
1123-02-0015 --MARGARITA TOVAR CARDENAS	0.00	12,662.52		12,662.52		0.00
1123-03 PRESTAMOS EMPLEADOS	0.00	315,540.83		213,198.00		102,342.83
1123-03-0002 --MA. DEL ROSARIO VARGAS LOREDO	0.00	21,238.00		16,238.00		5,000.00
1123-03-0009 --PEDRO PUENTE MENDEZ	0.00	18,924.00		0.00		18,924.00
1123-03-0010 --IRAK PEÑA RENTERIA	0.00	3,500.00		0.00		3,500.00
1123-03-0011 --ANTONIO RIOS CRUZ	0.00	3,000.00		3,000.00		0.00
1123-03-0024 --FROILAN FLORES CRUZ	0.00	4,000.00		3,500.00		500.00
1123-03-0035 --FELIPE LOREDO	0.00	3,000.00		3,000.00		0.00
1123-03-0037 --JUAN DE LA ASCENCIÓN HERRERA MEDINA	0.00	75,478.83		22,500.00		52,978.83
1123-03-0038 --LUCERO CAZARES SANCHEZ	0.00	5,000.00		5,000.00		0.00
1123-03-0039 --SELINA LISETH DE LA ROSA AGUILERA	0.00	4,000.00		4,000.00		0.00
1123-03-0040 --FIDEL HERRERA LEOS	0.00	9,200.00		7,800.00		1,400.00
1123-03-0041 --ROSALIA GUADALUPE HERRERA RAMIREZ	0.00	7,400.00		6,660.00		740.00
1123-03-0042 --CRHISTIAN ALBERTO AGUILERA MORENO	0.00	4,000.00		4,000.00		0.00
1123-03-0043 --MA. DE JESUS MATA CASTILLO	0.00	5,000.00		5,000.00		0.00
1123-03-0044 --JORGE ANTONIO BELMARES HERNANDEZ	0.00	80,300.00		76,500.00		3,800.00
1123-03-0045 --GREGORIO RIVERA FLORES	0.00	4,000.00		4,000.00		0.00
1123-03-0046 --MARIA GUADALUPE LOREDO ESCALONA	0.00	3,000.00		3,000.00		0.00
1123-03-0047 --DOLORES EDITH HERRERA FRIAS	0.00	4,000.00		4,000.00		0.00
1123-03-0048 --VICTOR ALFONSO GRIMALDO GUEVARA	0.00	4,000.00		4,000.00		0.00
1123-03-0049 --ANDREA REYES ESTRADA	0.00	8,000.00		7,500.00		500.00
1123-03-0050 --MAYRA LOPEZ MENDEZ	0.00	4,000.00		4,000.00		0.00
1123-03-0051 --DIANA PERLA MARTINEZ RODRIGUEZ	0.00	2,000.00		2,000.00		0.00
1123-03-0052 --JUAN LUIS ARANDA MARTINEZ	0.00	2,000.00		2,000.00		0.00
1123-03-0053 --PAULA CASTILLO CASTILLO	0.00	3,000.00		3,000.00		0.00
1123-03-0054 --EMIGDIO DE LA ROSA AMARO	0.00	2,000.00		2,000.00		0.00
1123-03-0055 --YESENIA CAZARES SANCHEZ	0.00	3,000.00		3,000.00		0.00
1123-03-0056 --CINTHYA VANESSA CASTILLO CRUZ.	0.00	2,000.00		2,000.00		0.00
1123-03-0057 --CESAR OBREGON ESTRADA	0.00	6,000.00		3,500.00		2,500.00
1123-03-0058 --CESIA RODRIGUEZ HERNANDEZ	0.00	2,000.00		2,000.00		0.00
1123-03-0059 --MARGARITA TOVAR CARDENAS	0.00	22,500.00		10,000.00		12,500.00
1123-04 PRESTAMOS	0.00	3,929,626.18		3,149,626.18		780,000.00

1124	INGRESOS POR RECUPERAR A CORTO PLAZO	0.00	1,191,728.88	1,191,728.88	0.00
1124-12	--Impuestos sobre el patrimonio	0.00	511,286.00	511,286.00	0.00
1124-41	--Derechos por el uso, goce, aprovechamiento o exp	0.00	12,600.00	12,600.00	0.00
1124-43	--Derechos por prestación de servicios	0.00	613,430.28	613,430.28	0.00
1124-61	--Aprovechamiento de tipo corriente	0.00	54,412.60	54,412.60	0.00
1129	OTROS DERECHOS A RECIBIR EFECTIVO O EQUIVALENTES A	0.00	285,773.08	0.00	285,773.08
1129-01	CREDITO AL SALARIO	0.00	285,773.08	0.00	285,773.08
1129-01-0007	--Subsidio para el Empleo 2015	0.00	141,055.43	0.00	141,055.43
1129-01-0008	--Subsidio para el Empleo 2016	0.00	144,717.65	0.00	144,717.65
1235	CONSTRUCCIONES EN PROCESO EN BIENES DE DOMINIO PÚB	0.00	73,097,046.89	73,097,046.89	0.00
1235-1	Edificación Habitacional en Proceso	0.00	27,075,024.85	27,075,024.85	0.00
1235-1-01	Edificación Habitacional Terminada	0.00	9,048,789.70	9,048,789.70	0.00
1235-1-01-001	--EDIFICACIÓN HABITACIONAL	0.00	9,048,789.70	9,048,789.70	0.00
1235-1-6111	--EDIFICACIÓN HABITACIONAL	0.00	18,026,235.15	18,026,235.15	0.00
1235-2	Edificación no Habitacional en Proceso	0.00	6,339,510.33	6,339,510.33	0.00
1235-2-01	Construcción y/o Rehabilitación de Escuelas Termina	0.00	2,553,737.28	2,553,737.28	0.00
1235-2-01-001	----CONSTRUCCIÓN Y/O REHABILITACIÓN DE ESCUELAS Y	0.00	2,412,797.28	2,412,797.28	0.00
1235-2-01-002	--CONSTRUCCIÓN Y/O REHABILITACIÓN DE INFRAESTRUCTU	0.00	140,940.00	140,940.00	0.00
1235-2-6121	--EDIFICACIÓN NO HABITACIONAL	0.00	208,322.73	208,322.73	0.00
1235-2-6122	--CONSTRUCCIÓN Y/O REHABILITACIÓN DE ESCUELAS Y ES	0.00	3,436,510.32	3,436,510.32	0.00
1235-2-6127	--CONSTRUCCIÓN Y/O REHABILITACIÓN DE INFRAESTRUCTU	0.00	140,940.00	140,940.00	0.00
1235-3	Construcción de Obras para el Abastecimiento de Ag	0.00	28,451,495.81	28,451,495.81	0.00
1235-3-01	Construcción de Obras para el Abastecimiento de Ag	0.00	7,180,091.51	7,180,091.51	0.00
1235-3-01-001	--CONSTRUCCIÓN DE OBRAS PARA EL ABASTECIMIENTO DE	0.00	7,180,091.51	7,180,091.51	0.00
1235-3-6131	--CONSTRUCCIÓN DE OBRAS PARA EL ABASTECIMIENTO DE	0.00	21,271,404.30	21,271,404.30	0.00
1235-5	Construcción de Vías de Comunicación en Proceso	0.00	9,470,184.89	9,470,184.89	0.00
1235-5-01	Construcción de Vías de Comunicación Terminada	0.00	1,300,000.00	1,300,000.00	0.00
1235-5-01-001	--CONSTRUCCIÓN DE VÍAS DE COMUNICACIÓN	0.00	1,300,000.00	1,300,000.00	0.00
1235-5-6151	--CONSTRUCCIÓN DE VÍAS DE COMUNICACIÓN	0.00	8,170,184.89	8,170,184.89	0.00
1235-9	Trabajos de Acabados en Edificaciones y Otros Trab	0.00	1,760,831.01	1,760,831.01	0.00
1235-9-01	Trabajos de Acabados en Edificaciones y Otros Trab	0.00	475,079.46	475,079.46	0.00
1235-9-01-001	--TRABAJOS DE ACABADOS EN EDIFICACIONES Y OTROS TR	0.00	475,079.46	475,079.46	0.00
1235-9-6191	--TRABAJOS DE ACABADOS EN EDIFICACIONES Y OTROS TR	0.00	1,285,751.55	1,285,751.55	0.00
1236	CONSTRUCCIONES EN PROCESO EN BIENES PROPIOS	0.00	1,317,207.62	1,317,207.62	0.00
1236-1	Edificación Habitacional en Proceso	0.00	3,000.00	3,000.00	0.00
1236-1-6211	--EDIFICACIÓN HABITACIONAL	0.00	3,000.00	3,000.00	0.00
1236-2	Edificación no Habitacional en Proceso	0.00	1,044,993.92	1,044,993.92	0.00
1236-2-01	Construcción y/o Rehabilitación de Escuelas y Espa	0.00	55,376.08	55,376.08	0.00
1236-2-01-001	--CONSTRUCCIÓN Y/O REHABILITACIÓN DE ESCUELAS Y ES	0.00	55,376.08	55,376.08	0.00
1236-2-02	Construcción y/o Rehabilitación de Hospitales y Ce	0.00	126,080.88	126,080.88	0.00
1236-2-02-001	--CONSTRUCCIÓN Y/O REHABILITACIÓN DE HOSPITALES Y	0.00	126,080.88	126,080.88	0.00
1236-2-03	Construcción y/o Rehabilitación de Infraestructura	0.00	341,040.00	341,040.00	0.00
1236-2-03-001	--CONSTRUCCIÓN Y/O REHABILITACIÓN DE INFRAESTRUCTU	0.00	341,040.00	341,040.00	0.00
1236-2-6222	--CONSTRUCCIÓN Y/O REHABILITACIÓN DE ESCUELAS Y ES	0.00	55,376.08	55,376.08	0.00
1236-2-6223	--CONSTRUCCIÓN Y/O REHABILITACIÓN DE HOSPITALES Y	0.00	126,080.88	126,080.88	0.00
1236-2-6227	--CONSTRUCCIÓN Y/O REHABILITACIÓN DE INFRAESTRUCTU	0.00	341,040.00	341,040.00	0.00
1236-3	Construcción de Obras para el Abastecimiento de Ag	0.00	163,561.60	163,561.60	0.00
1236-3-01	Construcción de Obras para el Abastecimiento de Ag	0.00	81,060.80	81,060.80	0.00
1236-3-01-001	--CONSTRUCCIÓN DE OBRAS PARA EL ABASTECIMIENTO DE	0.00	81,060.80	81,060.80	0.00
1236-3-6231	--CONSTRUCCIÓN DE OBRAS PARA EL ABASTECIMIENTO DE	0.00	82,500.80	82,500.80	0.00
1236-9	Trabajos de Acabados en Edificaciones y Otros Trab	0.00	105,652.10	105,652.10	0.00
1236-9-6291	--TRABAJOS DE ACABADOS EN EDIFICACIONES Y OTROS TR	0.00	105,652.10	105,652.10	0.00
1241	MOBILIARIO Y EQUIPO DE ADMINISTRACIÓN	0.00	353,389.32	0.00	353,389.32
1241-1	Muebles de Oficina y Estantería	0.00	109,161.02	0.00	109,161.02
1241-1-5111	--MUEBLES DE OFICINA Y ESTANTERÍA	0.00	109,161.02	0.00	109,161.02
1241-2	Muebles, Excepto de Oficina y Estantería	0.00	6,180.00	0.00	6,180.00
1241-2-5121	--MUEBLES, EXCEPTO DE OFICINA Y ESTANTERÍA	0.00	6,180.00	0.00	6,180.00
1241-3	Equipo de Cómputo y de Tecnologías de la Informaci	0.00	198,804.30	0.00	198,804.30
1241-3-5151	--EQUIPO DE CÓMPUTO Y DE TECNOLOGÍAS DE LA INFORMA	0.00	198,804.30	0.00	198,804.30
1241-9	Otros Mobiliarios y Equipos de Administración	0.00	39,244.00	0.00	39,244.00
1241-9-5191	--OTROS MOBILIARIOS Y EQUIPOS DE ADMINISTRACIÓN	0.00	39,244.00	0.00	39,244.00
1244	VEHICULOS Y EQUIPO DE TRANSPORTE	0.00	290,800.00	0.00	290,800.00
1244-1	Vehículos y Equipo Terrestre	0.00	290,800.00	0.00	290,800.00
1244-1-5411	--AUTOMÓVILES Y CAMIONES	0.00	290,800.00	0.00	290,800.00
1246	MAQUINARIA, OTROS EQUIPOS Y HERRAMIENTAS	0.00	12,749.21	0.00	12,749.21
1246-5	Equipo de Comunicación y Telecomunicación	0.00	12,749.21	0.00	12,749.21
1246-5-5651	--EQUIPO DE COMUNICACIÓN Y TELECOMUNICACIÓN	0.00	12,749.21	0.00	12,749.21
1251	SOFTWARE	0.00	17,468.32	0.00	17,468.32
1251-5911	--SOFTWARE	0.00	17,468.32	0.00	17,468.32
1271	ESTUDIOS, FORMULACIÓN Y EVALUACIÓN DE PROYECTOS	0.00	3,337,376.33	0.00	3,337,376.33
1271-6311	--ESTUDIOS, FORMULACIÓN Y EVALUACIÓN DE PROYECTOS	0.00	30,000.00	0.00	30,000.00
1271-6321	--EJECUCIÓN DE PROYECTOS PRODUCTIVOS NO INCLUIDOS	0.00	1,582,585.04	0.00	1,582,585.04
1271-6323	--PROYECTOS PRODUCTIVOS Y ACCIONES DE FOMENTO ECON	0.00	376,773.63	0.00	376,773.63
1271-6324	--PROYECTOS PRODUCTIVOS Y ACCIONES DE FOMENTO AGRO	0.00	996,017.66	0.00	996,017.66
1271-6327	--PROYECTOS Y ACCIONES PARA EL BUEN GOBIERNO Y DES	0.00	352,000.00	0.00	352,000.00
2111	SERVICIOS PERSONALES POR PAGAR A CORTO PLAZO	0.00	9,566,665.00	9,902,325.61	335,660.61
2111-1	Remuneración por pagar al Personal de carácter per	0.00	8,476,631.35	8,788,891.71	312,260.36
2111-1-BEHJ890204HSP	--JORGE ANTONIO BELMARES HERNÁNDEZ	0.00	354,520.36	354,520.36	0.00
2111-1-CAMR791113HSP	--RAUL CASTILLO MENDOZA	0.00	145,105.16	145,105.16	0.00
2111-1-GAMN940223000	--NELI FRANCISCA GARCÍA MORALES	0.00	530.00	530.00	0.00
2111-1-HEMJ700507EL3	--JUAN DE LA ASCENCIÓN HERRERA MEDINA	0.00	637,258.19	637,258.19	0.00
2111-1-MARL890628XXX	--LUZ IRENE MARTÍNEZ RODRIGUEZ	0.00	1,923.42	1,923.42	0.00
2111-1-MVG850101T56	--MUNICIPIO VILLA DE GUADALUPE, S.L.P.	0.00	4,027,405.82	4,339,666.18	312,260.36
2111-1-SABC870829HSP	--CARLOS MIGUEL SAUCEDA BECERRA	0.00	4,700.20	4,700.20	0.00
2111-1-TOCM741004NC1	--MARGARITA TOVAR CARDENAS	0.00	3,294,875.42	3,294,875.42	0.00
2111-1-VARJ840308HSP	--JUAN VAZQUEZ RODRIGUEZ	0.00	1,384.56	1,384.56	0.00
2111-1-XAXX010101000	--PÚBLICO EN GENERAL	0.00	5,977.64	5,977.64	0.00
2111-1-ZAR881028000	--ANDRES ZAVALA RICO	0.00	2,950.58	2,950.58	0.00
2111-2	Remuneración por pagar al Personal de carácter tra	0.00	5,200.00	1,200.00	0.00
2111-2-MAMA910617MSP	--ARELY FRANCISCA MATA MORUA	0.00	3,200.00	3,200.00	0.00
2111-2-PEVA500112HSP	--ALFREDO PEÑA VELEZ	0.00	2,000.00	2,000.00	0.00
2111-3	Remuneraciones Adicionales y Especiales por Pagar	0.00	1,074,867.79	1,098,268.04	23,400.25
2111-3-1323	--GRATIFICACIÓN DE FIN DE AÑO	0.00	3,000.00	3,000.00	0.00
2111-3-AURA8811172R1	--JOSE ANTONIO AGUILERA RODRIGUEZ	0.00	3,000.00	4,808.25	1,808.25
2111-3-BEHJ890204HSP	--JORGE ANTONIO BELMARES HERNÁNDEZ	0.00	1,800.00	1,800.00	0.00
2111-3-GAMN940223000	--NELI FRANCISCA GARCÍA MORALES	0.00	4,176.40	4,176.40	0.00
2111-3-HEMJ700507EL3	--JUAN DE LA ASCENCIÓN HERRERA MEDINA	0.00	8,775.82	8,775.82	0.00
2111-3-MARL890628XXX	--LUZ IRENE MARTÍNEZ RODRIGUEZ	0.00	5,044.56	5,044.56	0.00
2111-3-MVG850101T56	--MUNICIPIO VILLA DE GUADALUPE, S.L.P.	0.00	904,636.38	907,304.38	2,668.00
2111-3-PUMP640519HSP	--PEDRO PUENTE MÉNDEZ	0.00	0.00	18,924.00	18,924.00
2111-3-SABC870829HSP	--CARLOS MIGUEL SAUCEDA BECERRA	0.00	13,633.94	13,633.94	0.00
2111-3-TOCM741004NC1	--MARGARITA TOVAR CARDENAS	0.00	79,884.26	79,884.26	0.00
2111-3-VARJ840308HSP	--JUAN VAZQUEZ RODRIGUEZ	0.00	9,609.44	9,609.44	0.00
2111-3-XAXX010101000	--PÚBLICO EN GENERAL	0.00	39,605.70	39,605.70	0.00

2112	PROVEEDORES POR PAGAR A CORTO PLAZO	0.00	7,930,373.93	9,096,456.95	1,166,083.02
2112-1	Deudas por Adquisición de Bienes y Contratación de	0.00	7,751,109.41	8,911,094.43	1,159,985.02
2112-1-2111	--MATERIALES, ÚTILES Y EQUIPOS MENORES DE OFICINA	0.00	455.00	455.00	0.00
2112-1-2141	--MATERIALES, ÚTILES Y EQUIPOS MENORES DE TECNOLOG	0.00	655.81	655.81	0.00
2112-1-2211	--ALIMENTACIÓN EN OFICINAS O LUGARES DE TRABAJO	0.00	565.38	565.38	0.00
2112-1-2611	--COMBUSTIBLES, LUBRICANTES Y ADITIVOS	0.00	1,593.72	1,593.72	0.00
2112-1-2961	--REFACCIONES Y ACCESORIOS MENORES DE EQUIPO DE TR	0.00	1,700.00	1,700.00	0.00
2112-1-3111	--ENERGÍA ELÉCTRICA	0.00	150,000.00	150,000.00	0.00
2112-1-3151	--TELEFONÍA CELULAR	0.00	100.00	100.00	0.00
2112-1-3411	--SERVICIOS FINANCIEROS Y BANCARIOS	0.00	1,600.80	1,600.80	0.00
2112-1-3751	--VIATICOS EN EL PAÍS	0.00	2,123.42	2,123.42	0.00
2112-1-3752	--GASTO DE TRASLADOS EN COMISIONES OFICIALES	0.00	3,262.60	3,262.60	0.00
2112-1-AGRE16009000	--ADMINISTRACIÓN DESCONCENTRADA DE RECAUDACIÓN DE	0.00	11,067.00	11,067.00	0.00
2112-1-AICF620620S72	--AVILA CONTRERAS FLORENTINO	0.00	297,548.00	592,068.00	294,520.00
2112-1-APP101220FP5	--ASESORIA PROFESIONAL PROENSO, S.A. DE C.V.	0.00	24,000.00	38,280.00	14,280.00
2112-1-AURA8811172R1	--JOSE ANTONIO AGUILERA RODRIGUEZ	0.00	500.00	500.00	0.00
2112-1-BAQ740628RZ9	--IRMA HILDA BADILLO QUINTERO	0.00	7,265.69	7,265.69	0.00
2112-1-BEHJ890204HSP	--JORGE ANTONIO BELMARES HERNÁNDEZ	0.00	49,851.34	72,884.44	23,033.10
2112-1-BEZM690125FI7	--BERNAL ZAPATA MAURICIO	0.00	20,724.56	40,958.90	20,234.34
2112-1-BMN930209927	--BANCO MERCANTIL DEL NORTE, S.A.	0.00	1,127.75	1,127.75	0.00
2112-1-BURN630526616	--BUSTAMANTE RANGEL NORMA ALICIA	0.00	26,279.98	27,739.98	1,460.00
2112-1-CABP5810184K7	--PATRICIA CHAVEZ BRIONES	0.00	26,071.13	26,071.13	0.00
2112-1-CAMR000000000	--RAÚL CASTILLO MENDOZA	0.00	446.96	446.96	0.00
2112-1-CAMR791113HSP	--RAÚL CASTILLO MENDOZA	0.00	95,620.52	121,257.95	25,637.43
2112-1-CASL930212MSP	--LUCERO CAZARES SÁNCHEZ	0.00	877.66	877.66	0.00
2112-1-CAVJ600624NF1	--JUAN CARLOS CASTILLEJA VALADEZ	0.00	1,044.00	1,044.00	0.00
2112-1-CBA830502E60	--CENTRO BOTANERO DEL ALTIPLANO, S.A. DE C.V.	0.00	5,355.00	5,355.00	0.00
2112-1-CFE370814Q10	--COMISION FEDERAL DE ELECTRICIDAD	0.00	1,069,865.00	1,069,865.00	0.00
2112-1-CMA151127K57	--CONTROLADORA DE MEDIOS DEL ALTIPLANO, S.A. DE C.	0.00	23,200.00	34,800.00	11,600.00
2112-1-CMS910723RYA	--CARNICERIAS MENDOZA, S.A. DE C.V.	0.00	3,907.20	3,907.20	0.00
2112-1-CORR541017Q36	--CORONADO RODRIGUEZ RAUL	0.00	29,078.08	30,818.08	1,740.00
2112-1-CSG080401D91	--CENTRO DE SERVICIO G DE MENDOZA DE MATEHUALA SA	0.00	54,315.00	99,410.00	45,095.00
2112-1-CSM86121189A	--COMBUSTIBLES Y SERVICIOS DE MATEHUALA, S.A. DE C	0.00	17,604.48	17,604.48	0.00
2112-1-DAU031117FM5	--DALTON AUTOMOTORES S DE RL DE CV	0.00	1,025.00	1,025.00	0.00
2112-1-EAGJ851222JR8	--JULIA ESCALONA GARCIA	0.00	25,207.16	26,637.47	1,430.31
2112-1-EIGG581025IB1	--GUSTAVO ELIZONDO GARZA	0.00	14,500.00	29,500.00	15,000.00
2112-1-ELE9012281G2	--ELECTROPURA S. DE R.L. DE C.V.	0.00	17,424.00	17,424.00	0.00
2112-1-FETS44072015A	--SEVERO FERNANDEZ TRISTAN	0.00	3,447.31	3,447.31	0.00
2112-1-FOLR810814MHA	--RODOLFO DANTE FLORES LÓPEZ	0.00	3,059.58	3,059.58	0.00
2112-1-FPL0207033B7	--FRUTERIAS POCA LUZ S.A. DE C.V.	0.00	1,601.80	1,601.80	0.00
2112-1-GACC5312038E5	--CARLOS ALBERTO GARCIA CASTRO	0.00	50,427.52	50,427.52	0.00
2112-1-GAD020601DQ5	--GRUPO ABACO DISEÑO Y CONSTRUCCION SA DE CV	0.00	4,400.11	4,400.11	0.00
2112-1-GIGF7104276M1	--FRANCISCO JAVIER GRIMALDO GONZALEZ	0.00	9,860.00	9,860.00	0.00
2112-1-GOBH570907DW2	--HERNANDO GOMEZ BLANCO	0.00	0.00	2,040.00	2,040.00
2112-1-GOSR751117LNA	--RAUL GONZALEZ SALAZAR	0.00	2,981.20	2,981.20	0.00
2112-1-GPA930101Q17	--GRUPO PARISINA SA DE CV	0.00	2,232.88	2,232.88	0.00
2112-1-GPM070720FX8	--GASOLINERA EL POZO 1901 SA DE CV	0.00	1,140,130.75	1,140,130.75	0.00
2112-1-GULJ781026DC0	--JORGE IVAN GUEVARA LOPEZ	0.00	61,091.00	61,091.00	0.00
2112-1-GUSO861148K8	--OTONIEL GUZMAN SALAS	0.00	16,820.00	16,820.00	0.00
2112-1-HEER60060958A	--RAMIRO HERRERA EGUIA	0.00	88,398.09	88,398.09	0.00
2112-1-HEMJ700507EL3	--JUAN DE LA ASCENSION HERRERA MEDINA	0.00	108,033.09	108,033.09	0.00
2112-1-HETF850205FN7	--FELIPE DE JESUS HERNANDEZ TORRES	0.00	4,448.08	8,293.14	3,845.06
2112-1-HETF911117U97	--HERNANDEZ TORRES FRANCISCA ANGELICA	0.00	281,132.22	376,060.02	94,927.80
2112-1-HEL780908UX6	--LUCIA HERRERA TORRES	0.00	3,500.00	3,500.00	0.00
2112-1-IAHC450401NT8	--ISLAS HERNANDEZ CARLOS HUGO	0.00	41,786.00	41,786.00	0.00
2112-1-JSU030918433	--JHAMS UNIFORMES, S.A. DE C.V.	0.00	3,770.00	3,770.00	0.00
2112-1-LEAJ7512284PA	--LEOS ALONSO JUAN DE DIOS	0.00	33,176.00	33,176.00	0.00
2112-1-LELF611127JT4	--FACUNDO DE LEÓN LUGO	0.00	4,950.00	4,950.00	0.00
2112-1-LOMM871014MSP	--MAYRA LOPEZ MENDEZ	0.00	0.00	2,714.00	2,714.00
2112-1-LOMR850113649	--RICARDO LOERA MEDINA	0.00	19,500.01	19,500.01	0.00
2112-1-LUVS750412356	--LUCIO VELAZQUEZ SANDRA	0.00	98,710.22	137,518.22	38,808.00
2112-1-MAEJ880705D70	--MARTINEZ ESCOBAR JUAN JONATHAN	0.00	0.00	348,000.00	348,000.00
2112-1-MAGE760720R50	--ELVIA MARIELA MATAMOROS GALLEGOS	0.00	16,068.88	16,068.88	0.00
2112-1-MAR030304RY6	--MARTELEC SA DE CV	0.00	23,515.28	33,925.57	10,410.29
2112-1-MERJ570109BH4	--JULIA MEDRANO RODRIGUEZ	0.00	12,247.17	15,727.17	3,480.00
2112-1-MOMC640105AT5	--MONRROY MARTINEZ MARIA DEL CARMEN	0.00	8,499.00	8,499.00	0.00
2112-1-MOTL7310287A6	--JOSE LUIS MORALES TORRES	0.00	80,082.00	107,922.00	27,840.00
2112-1-MRS531201944	--MERCANTIL DE LA ROSA SA DE CV	0.00	4,430.54	4,430.54	0.00
2112-1-MUMR619809810	--MURÓZ MENDOZA JOSE ROMAN	0.00	22,123.52	22,123.52	0.00
2112-1-MVGG850101T56	--MUNICIPIO VILLA DE GUADALUPE, S.L.P.	0.00	2,686,797.91	2,686,797.91	0.00
2112-1-OEBR700217LH1	--JOSE ROGELIO ORTEGA BAUTISTA	0.00	3,248.00	3,248.00	0.00
2112-1-OEFJ620908BT3	--J. ROSARIO ORTEGA FLORES	0.00	7,719.00	7,719.00	0.00
2112-1-OLA070505KQA	--OASIS LLANTAS SA DE CV	0.00	5,980.00	5,980.00	0.00
2112-1-OMII130211QR3	--ORGANIZACION MUNDO INFANTIL INTERNACIONAL SA DE	0.00	8,000.00	8,000.00	0.00
2112-1-PABS771022CC5	--SALVADOR PALOS BUSTAMANTE	0.00	2,320.00	2,320.00	0.00
2112-1-PASH851107H55	--PALACIOS SERNA JOSE HUMBERTO	0.00	74,961.78	74,961.78	0.00
2112-1-PATF661203FA8	--FRANCISCO JAVIER PADRON TORRES	0.00	13,150.00	13,150.00	0.00
2112-1-PUMP640519HSP	--PEDRO PUENTE MENDOZ	0.00	0.00	350.00	350.00
2112-1-QUZL400211Q56	--MARIA DE LOURDES QUIJANO ZAPATA	0.00	3,480.00	3,480.00	0.00
2112-1-RAAK8306091PA	--KARLA MARIA RANGEL ALVARADO	0.00	7,237.24	7,237.24	0.00
2112-1-REGC890826VC3	--CESAR OSCAR REYNA GUAJARDO	0.00	30,600.01	33,384.01	2,784.00
2112-1-RETG491006293	--JOSE GERARDO REYES TOBIAS	0.00	10,440.00	10,440.00	0.00
2112-1-RIMA4707117C1	--JOSE ARMANDO RIVERA MARTINEZ	0.00	1,641.51	1,641.51	0.00
2112-1-RMM941109RK8	--RADIO MEDIOS MATEHUALA SA DE CV	0.00	0.00	1,740.00	1,740.00
2112-1-ROGD740304MU5	--RODRIGUEZ GRIMALDO DAGOBERTO	0.00	9,716.16	9,716.16	0.00
2112-1-ROLA750616XCX	--JOSE ANGEL RODRIGUEZ LOREDO	0.00	12,050.23	12,050.23	0.00
2112-1-ROLJ880601AE1	--JESUS RAFAEL RODRIGUEZ LOPEZ	0.00	17,509.43	17,509.43	0.00
2112-1-ROML4409058G6	--RODRIGUEZ MEDELLIN JOSE LORENZO	0.00	0.00	1,224.50	1,224.50
2112-1-RUHT900703HSP	--TEODORO DE JESUS RUIZ HERRERA	0.00	622.00	847.00	225.00
2112-1-RXA950110DL3	--RADIO XEFF AM SA DE CV	0.00	23,481.88	23,481.88	0.00
2112-1-SABC870829HSP	--CARLOS MIGUEL SAUCEDA BECERRA	0.00	2,008.13	3,776.99	1,768.86
2112-1-SAHT930327MP2	--MARIA TERESA SALAZAR HERNANDEZ	0.00	2,122.80	2,934.80	812.00
2112-1-SAJA720411DV2	--ANDRES SAFA IBARRA	0.00	22,620.00	22,620.00	0.00
2112-1-SAM060721991	--SEMILLAS Y AGROQUIMICOS DE MATEHUALA SA DE CV	0.00	3,600.01	3,600.01	0.00
2112-1-SPL9612135F5	--SERVICIOS POCA LUZ SA DE CV	0.00	75,381.36	187,074.57	111,693.21
2112-1-TME840315KT6	--TELEFONOS DE MEXICO SAB DE CV	0.00	71,262.00	71,262.00	0.00
2112-1-TOCG820926792	--TORRES CRUZ GERARDO	0.00	36,064.40	79,137.24	43,072.84
2112-1-TOCH680822JR9	--HECTOR ADELAIADO TORRES CUELLO	0.00	22,564.32	22,564.32	0.00
2112-1-TOCM741004NC1	--MARGARITA TOVAR CARDENAS	0.00	375,073.30	375,073.30	0.00
2112-1-VALR680908000	--MA DEL ROSARIO VARGAS LOREDO	0.00	25,064.00	26,582.00	1,518.00
2112-1-VERJ601006AC0	--JUANA VELÁZQUEZ RODRIGUEZ	0.00	0.00	1,140.00	1,140.00
2112-1-VIGG700615M32	--GERARDO VIERA GUERRERO	0.00	9,424.00	9,424.00	0.00
2112-1-VIHO671102FZ3	--OSCAR VILLANUEVA HERNÁNDEZ	0.00	0.00	2,320.00	2,320.00
2112-1-IVM720531UP7	--VILLANUEVA MORALES VIRGINIA	0.00	20,000.00	20,000.00	0.00

2112-2-CABP5810184K7	--PATRICIA CHÁVEZ BRIONES	0.00	2,280.00	2,280.00	0.00
2112-2-CAMR791113HSP	--RAÚL CASTILLO MENDOZA	0.00	2,198.00	2,198.00	0.00
2112-2-CAVJ600624NFI	--JUAN CARLOS CASTILLEJA VALADEZ	0.00	4,468.32	4,468.32	0.00
2112-2-GAD020601DQ5	--GRUPO ABACO DISEÑO Y CONSTRUCCION SA DE CV	0.00	22,900.00	22,900.00	0.00
2112-2-LELF611127JT4	--FACUNDO DE LEÓN LUGO	0.00	8,194.00	8,194.00	0.00
2112-2-MAR030304RY6	--MARTELEC SA DE CV	0.00	47,999.99	54,097.99	6,098.00
2112-2-MERJ570109BH4	--PÚBLICO EN GENERAL	0.00	4,774.21	4,774.21	0.00
2112-2-VIMV720531JUP7	--VILLANUEVA MORALES VIRGINIA	0.00	82,800.00	82,800.00	0.00
2113	CONTRATISTAS POR OBRAS PÚBLICAS POR PAGAR A CORTO	0.00	26,122,448.21	26,243,002.37	120,554.16
2113-CRMI210311B3	--CONSTRUCCION Y RENTA DE MAQUINARIA DE CEDRAL S.A	0.00	653,367.00	653,367.00	0.00
2113-EAGF7702063V2	--ESTRADA GUZMAN FRANCISCO	0.00	3,008,659.45	3,008,659.45	0.00
2113-EAGH800804PVA	--ESTRADA GUZMAN IVAN NOE	0.00	496,201.98	496,201.98	0.00
2113-EA1H8005091F0	--EQUIPOS Y ACCESORIOS HIDRAULICOS DEL CENTRO S.A.	0.00	293,040.00	293,040.00	0.00
2113-GARF790513R71	--GARCIA REYES FRANCISCO JAVIER	0.00	2,361,455.54	2,361,455.54	0.00
2113-GOPA7406148N6	--GOVEA PEREZ AARON	0.00	4,237,406.65	4,237,406.65	0.00
2113-HEDJ7910112V3	--HERNANDEZ DOMINGUEZ JOSE JUAN	0.00	4,411,836.80	4,411,836.80	0.00
2113-HEG8307291M3	--HERNANDEZ GARCIA ISRAEL	0.00	2,579,385.29	2,579,385.29	0.00
2113-JURF731209EA6	--FRANCISCO EZEQUIEL JUAREZ RIVERA	0.00	703,626.00	703,626.00	0.00
2113-LOCC760126CRA	--CRISTINO LOPEZ CARRIZALES	0.00	152,250.66	152,250.66	0.00
2113-MAMM790712C49	--MARCO ANTONIO MARTINEZ MENDEZ	0.00	219,750.53	219,750.53	0.00
2113-MEDR830810SJ4	--FALTA NOMBRE	0.00	970,959.23	970,959.23	0.00
2113-MEGR730607F98	--ROBERTO MEDELLIN GARCÍA	0.00	3,530,736.35	3,530,736.35	0.01
2113-MERG5811070L4	--MEDRANO RODRIGUEZ GILBERTO	0.00	70,470.00	70,470.00	0.00
2113-MERG681107DL4	--MEDRANO RODRIGUEZ GILBERTO	0.00	70,470.00	70,470.00	0.00
2113-MOMC640105A75	--MUNICIPIO VILLA DE GUADALUPE	0.00	126,080.88	126,080.88	0.00
2113-PCF990318215	--PROYECTOS Y CONSTRUCCIONES ELECTROCIVILES, S.A.	0.00	100,000.00	100,000.00	0.00
2113-QUSP820907JT6	--QUINTANA SORIA PEDRO ENRIQUE	0.00	753,515.54	753,515.54	0.00
2113-RIMJ730818DA0	--RIVERA MORENO JUANA	0.00	163,228.36	163,228.36	0.00
2113-ROML4409058G6	--RODRIGUEZ MEDELLIN JOSE LORENZO	0.00	140,562.10	140,562.10	0.00
2113-ZUTL811101VC9	--LUIS EDUARDO ZUÑIGA TORRES	0.00	1,079,445.85	1,200,000.00	120,554.15
2114	PARTICIPACIONES Y APORTACIONES POR PAGAR A CORTO P	0.00	907,000.00	907,000.00	0.00
2114-853J	--OTROS CONVENIOS	0.00	907,000.00	907,000.00	0.00
2115	TRANSFERENCIAS OTORGADAS POR PAGAR A CORTO PLAZO	0.00	2,723,841.47	2,914,273.43	190,431.96
2115-4411	--AYUDAS SOCIALES A PERSONAS	0.00	2,096.00	2,096.00	0.00
2115-AEGS470908TB2	--SERGIO ALEMÁN GONZALEZ	0.00	0.00	51,546.52	51,546.52
2115-AICF620620S72	--FLORENTINO AVILA CONTRERAS	0.00	25,520.00	25,520.00	0.00
2115-BAGC8110053G8	--BARAJAS GARCIA CLAUDIA ELIZABETH	0.00	3,000.00	3,000.00	0.00
2115-BEH890204HSP	--JORGE ANTONIO BELMARES HERNANDEZ	0.00	10,085.00	10,788.40	703.40
2115-CAMR791113HSP	--RAÚL CASTILLO MENDOZA	0.00	426.00	21,206.34	20,780.28
2115-CBV981203K31	--CUERPO DE BOMBEROS VOLUNTARIOS DE MATEHUALA, S.L	0.00	0.00	1,000.00	1,000.00
2115-CORR541017Q36	--MUNICIPIO VILLA DE GUADALUPE	0.00	1,801.92	1,801.92	0.00
2115-COSO681221FZ5	--OSCAR MANUEL CORONEL SANTILLAN	0.00	145,000.00	191,400.00	46,400.00
2115-CRM6702109K6	--CRUZ ROJA MEXICANA IAP	0.00	7,100.00	14,050.00	6,950.00
2115-CSG080401D91	--CENTRO DE SERVICIO G DE MENDOZA DE MATEHUALA SA	0.00	9,900.00	9,900.00	0.00
2115-EAGJ851222JR8	--FALTA NOMBRE	0.00	1,268.00	1,268.00	0.00
2115-FOLR810814MHA	--FALTA NOMBRE	0.00	2,648.10	5,307.70	2,659.60
2115-GGS100708E87	--GRUPO GREYTZA SALAS DE VELACION SA DE CV	0.00	2,000.00	2,000.00	0.00
2115-GIGS390513BW9	--GRIMALDO GARCIA MARIA DEL SOCORRO	0.00	3,000.00	3,000.00	0.00
2115-GPM070720FX8	--GASOLINERA EL POZO 1901 SA DE CV	0.00	208,059.51	208,059.51	0.00
2115-GUMF760810LK4	--FERNANDO GUERRERO MARTINEZ	0.00	4,732.80	4,732.80	0.00
2115-HCD461117M26	--HOSPITAL CENTRAL "DR. IGNACIO MORONES PRIETO"	0.00	5,000.00	5,000.00	0.00
2115-HEMJ700507EL3	--JUAN DE LA ASCENSION HERRERA MEDINA	0.00	33,975.76	33,975.76	0.00
2115-HEOE581210BK2	--EMMA LEONOR HERMOSILLO ORTEGA	0.00	15,080.00	15,080.00	0.00
2115-HETF911117U97	--HERNANDEZ TORRES FRANCISCA ANGELICA	0.00	21,625.50	27,042.66	5,417.16
2115-IAHC450401NT8	--ISLAS HERNANDEZ CARLOS HUGO	0.00	5,703.49	5,703.49	0.00
2115-LOLR390720TY2	--MARÍA DEL REFUGIO LOERA LÓPEZ	0.00	2,250.00	2,250.00	0.00
2115-LUVS750412356	--LUCIO VELAZQUEZ SANDRA	0.00	0.00	12,500.00	12,500.00
2115-MAR030304RY6	--MARTELEC SA DE CV	0.00	0.00	2,265.00	2,265.00
2115-MCA850101AC2	--MUNICIPIO DE CATORCE	0.00	5,200.00	5,200.00	0.00
2115-MOPR621005S56	--ROCIO MORALES PEREZ	0.00	4,860.00	4,860.00	0.00
2115-MQTL7310287A6	--JOSE LUIS MORALES TORRES	0.00	5,000.00	5,000.00	0.00
2115-MPH120831633	--MANUFACTURAS PIROTECNICAS HERMANOS FLORES SA	0.00	15,000.00	15,000.00	0.00
2115-MRS531201944	--MERCANTIL DE LA ROSA SA DE CV	0.00	19,754.38	19,754.38	0.00
2115-MVG850101TS6	--MUNICIPIO VILLA DE GUADALUPE, S.L.P.	0.00	114,156.54	114,156.54	0.00
2115-OBEC920813HSP	--CÉSAR OBREGON ESTRADA	0.00	1,300.00	1,300.00	0.00
2115-PETM321228R50	--MANUELA PÉREZ TORRES	0.00	2,170.00	2,170.00	0.00
2115-RAAR730430AZ9	--ROSA CATALINA RANGEL ALEJO	0.00	0.00	15,080.00	15,080.00
2115-RAGL301031ISA	--LUIS RAMIREZ GARCIA	0.00	3,000.00	3,000.00	0.00
2115-RAMA551121EQ0	--MARIA DE LOS ANGELES RANGEL MARTINEZ	0.00	4,600.00	4,600.00	0.00
2115-RAMJ670604AU7	--JULIO RANGEL MENDOZA	0.00	5,250.00	5,250.00	0.00
2115-RIMO9108105U7	--MONICA ALEJANDRA RIOS	0.00	21,460.00	21,460.00	0.00
2115-SDI880506LG4	--SIST PARA EL DESARROLLO INT DE LA FAM DEL EDO DE	0.00	2,675.91	2,675.91	0.00
2115-SMD070901MD1	--SISTEMA MUNICIPAL PARA EL DESARROLLO INTEGRAL DE	0.00	1,320,000.00	1,320,000.00	0.00
2115-SPL9612135F5	--SERVICIOS POCA LUZ, S.A. DE C.V.	0.00	8,100.00	11,730.00	3,630.00
2115-TOCM741004NC1	--MARGARITA TOVAR CARDENAS	0.00	572,431.73	572,431.73	0.00
2115-TOSJ5901289L8	--JAIME TORRES SANDOVAL	0.00	21,500.00	43,000.00	21,500.00
2115-TTA4906038F4	--TRANSPORTES TAMAULIPAS, S.A. DE C.V.	0.00	10,000.00	10,000.00	0.00
2115-VFP001207QD8	--VETERINARIA Y FORRAJERA LA PALMA S.A. DE C.V.	0.00	9,170.56	9,170.56	0.00
2115-XAXX010101000	--PÚBLICO EN GENERAL	0.00	67,940.21	67,940.21	0.00
2117	RETENCIONES Y CONTRIBUCIONES POR PAGAR A CORTO PLA	0.00	6,475.23	6,768,974.23	6,762,499.00
2117-01	Tesorería	0.00	3,075.59	6,370,728.70	6,367,653.11
2117-01-0001	--Retención a Sueldos	0.00	3,075.59	6,301,410.41	6,298,334.82
2117-01-0002	--Retención a Honorarios	0.00	0.00	51,280.36	51,280.36
2117-01-0003	--2% Sobre Nomina	0.00	0.00	18,037.93	18,037.93
2117-02	Infraestructura	0.00	0.00	288,180.30	288,180.30
2117-02-0001	--Retención a Sueldos	0.00	0.00	91,944.79	91,944.79
2117-02-0004	--Retención del 5 al Millar	0.00	0.00	140,168.24	140,168.24
2117-02-0005	--Retención del 2 al Millar	0.00	0.00	56,067.27	56,067.27
2117-03	Fortalecimiento	0.00	3,399.64	10,065.23	10,665.59
2117-03-0001	--Retención a Sueldos	0.00	3,399.64	10,065.23	10,665.59
2121	DOCUMENTOS COMERCIALES POR PAGAR A CORTO PLAZO	0.00	873,340.50	2,908,856.20	2,035,515.70
2121-01	PROVEEDORES	0.00	0.00	23,382.41	23,382.41
2121-01-0001	--JAVIER GARCIA S	0.00	0.00	18,382.41	18,382.41
2121-01-0003	--CARLOS EDUARDO LOPEZ MTZ	0.00	0.00	5,000.00	5,000.00
2121-02	ADEFAS 2008	0.00	0.00	92,227.65	92,227.65
2121-02-001	--IMP SUMINISTRO ESPECIALIZADO	0.00	0.00	92,227.65	92,227.65
2121-03	CUENTAS POR PAGAR 2010	0.00	0.00	-37,205.65	-37,205.65
2121-03-004	--VICTOR ALMANZA VAZQUEZ	0.00	0.00	919.00	919.00
2121-03-006	--JUAN LOPEZ BLANCO	0.00	0.00	-38,409.65	-38,409.65
2121-03-007	--LUMI AUTOMOTRIZ SA DE CV	0.00	0.00	285.00	285.00
2121-04	CTAS POR PAGAR 2012	0.00	0.00	30,676.23	30,676.23
2121-04-001	--MIGUEL HERNANDEZ GALVAN	0.00	0.00	20,078.93	20,078.93
2121-04-003	--CARLOS HUGO ISLAS HERNANDEZ	0.00	0.00	2,597.30	2,597.30
2121-04-005	--ESTEBAN RDZ	0.00	0.00	2,000.00	2,000.00

2121-05-004	--JUAN LOPEZ BLANCO	0.00	0.00	51,127.60	51,127.60
2121-05-005	--MA DEL ROSARIO VARGAS LOREDO	0.00	1,634.00	2,527.00	893.00
2121-05-006	--MA DE JESUS SIERRA HDZ	0.00	0.00	14,277.94	14,277.94
2121-05-007	--SUELDOS POR PAGAR	0.00	0.00	84,022.08	84,022.08
2121-05-008	--HUGO GLZ L	0.00	0.00	82,400.00	82,400.00
2121-05-010	--PRESTAMOS DE INFRA 2013 A FORTA 2014	0.00	0.00	110,000.00	110,000.00
2121-05-013	--PRESTAMOS DE INFRA A RAMO 28	0.00	520,299.00	750,299.00	230,000.00
2121-05-014	--FORTALECIMIENTO	0.00	120,000.00	120,000.00	0.00
2121-05-015	--CATASTRO MUNICIPAL	0.00	0.00	3,399.25	3,399.25
2121-05-016	--PRESTAMO DE INFRA A FORTA	0.00	46,971.50	46,971.50	0.00
2121-05-018	--YESENIA CAZARES SANCHEZ	0.00	0.00	1,500.00	1,500.00
2121-05-019	--JUAN DE LA ASCENCION HERRERA MEDINA	0.00	0.00	9,978.51	9,978.51
2121-05-020	--PRESTAMO DE RAMO 28 A FORTALECIMIENTO	0.00	120,000.00	120,000.00	0.00
2121-05-15	--SECRETARIA DE FINANZAS RET 5 AL MILLAR	0.00	0.00	22,497.77	22,497.77
2121-06	CUENTAS POR PAGAR 2013	0.00	0.00	56,709.18	56,709.18
2121-06-01	--CUENTAS POR PAGAR 2013	0.00	0.00	28,088.47	28,088.47
2121-06-03	--CONCESIONARIA POTOSINA DE OBRA PUB	0.00	0.00	8,620.71	8,620.71
2121-06-20	--MARTHA ELENA RODRIGUEZ LARA	0.00	0.00	20,000.00	20,000.00
2121-07	DEPOSITOS EN GARANTIA	0.00	22,500.00	56,400.00	33,900.00
2121-07-005	--FIDEL HERRERA LEOS	0.00	0.00	4,000.00	4,000.00
2121-07-006	--ROSALIA GUADALUPE HERRERA RAMIREZ	0.00	0.00	7,400.00	7,400.00
2121-07-007	--JUAN DE LA ASCENCION HERRERA MEDINA	0.00	22,500.00	22,500.00	0.00
2121-07-008	--MARGARITA TOVAR CARDENAS	0.00	0.00	22,500.00	22,500.00
2121-08	CUENTAS POR PAGAR 2014	0.00	0.00	988,460.00	988,460.00
2121-08-11	--Reyes Homero Ruiz Garcia	0.00	0.00	524,000.00	524,000.00
2121-08-16	--Grafi K Tangamanga SA de CV	0.00	0.00	9,860.00	9,860.00
2121-08-19	--Rodolfo Chavez Vazquez	0.00	0.00	3,000.00	3,000.00
2121-08-22	--Christian Omar Loera Bautista	0.00	0.00	11,600.00	11,600.00
2121-08-23	--Municipio de Villa de Guadalupe	0.00	0.00	440,000.00	440,000.00
2121-09	Cuentas por Pagar 2015	0.00	41,936.00	146,105.73	104,169.73
2121-09-03	--Radio XEFF-AM SA DE CV	0.00	4,466.00	4,466.00	0.00
2121-09-04	--Grafi K Tangamanga SA de CV	0.00	0.00	5,800.00	5,800.00
2121-09-05	--Centro de Ref Autom Medina	0.00	0.00	1,409.98	1,409.98
2121-09-06	--Virginia Villanueva Morales	0.00	25,000.00	25,000.00	0.00
2121-09-07	--Jose Angel Rodriguez Loredo	0.00	0.00	27,977.96	27,977.96
2121-09-08	--Centro de Servicios G. de Mendoza	0.00	2,470.00	2,470.00	0.00
2121-09-09	--Sueldos por Pagar	0.00	0.00	48,199.73	48,199.73
2121-09-10	--Mercantil de la Rosa	0.00	10,000.00	30,782.06	20,782.06
2199	OTROS PASIVOS CIRCULANTES	0.00	3,970,894.70	3,970,894.70	0.00
2199-9911	--ADEFAS	0.00	3,970,894.70	3,970,894.70	0.00
3210	RESULTADOS DEL EJERCICIO (AHORRO/ DESAHORRO)	0.00	25,714,619.87	25,714,619.87	0.00
3210-2015	--Resultado del Ejercicio Actual2015	0.00	25,714,619.87	25,714,619.87	0.00
3220	RESULTADOS DE EJERCICIOS ANTERIORES	0.00	32,267,825.84	25,811,327.55	-6,456,498.29
3220-01	--RESULTADO DEL EJERCICIO 2007	0.00	0.00	1,293,291.45	1,293,291.45
3220-02	--RESULTADO DEL EJERCICIO 2008	0.00	0.00	-154,428.63	-154,428.63
3220-03	--RESULTADO DEL EJERCICIO 2009	0.00	0.00	-262,299.08	-262,299.08
3220-04	--RESULTADO DEL EJERCICIO 2010	0.00	0.00	16,471.96	16,471.96
3220-05	--RESULTADO DEL EJERCICIO 2011	0.00	0.00	-2,836,690.86	-2,836,690.86
3220-06	--RESULTADO DEL EJERCICIO 2012	0.00	0.00	1,304,362.76	1,304,362.76
3220-07	--AJ. AUDITORIA EJERC. FISC. ANTERIORES	0.00	0.00	-51,490,226.44	-51,490,226.44
3220-2013	--Resultado del Ejercicio Anterior 2013	0.00	0.00	25,001,765.15	25,001,765.15
3220-2014	--Resultado del Ejercicio Anterior 2014	0.00	176,082.75	27,224,461.37	27,048,378.62
3220-2015	--Resultado del Ejercicio Anterior 2015	0.00	32,091,743.09	25,714,619.87	-6,377,123.22
3252	--CAMBIOS POR ERRORES CONTABLES	0.00	0.00	324,942.13	324,942.13
4112	IMPUESTOS SOBRE EL PATRIMONIO	0.00	0.00	511,286.00	511,286.00
4112-01	Impuesto Predial	0.00	0.00	511,286.00	511,286.00
4112-01-01	--a) Urbano y Suburbano Habitacional	0.00	0.00	322,228.00	322,228.00
4112-01-04	--d) Rústico	0.00	0.00	189,058.00	189,058.00
4141	DERECHOS POR EL USO, GOCE, APROVECHAMIENTO O EXPLO	0.00	0.00	12,600.00	12,600.00
4141-01	--Servicio de Agua Potable, Drenaje y Alcantarilla	0.00	0.00	12,600.00	12,600.00
4143	DERECHOS POR PRESTACION DE SERVICIOS	0.00	0.00	613,430.28	613,430.28
4143-02	--Servicios de Panteones	0.00	0.00	3,700.00	3,700.00
4143-04	Servicio de Planeación	0.00	0.00	4,088.00	4,088.00
4143-04-02	--Licencia de Uso de Suelo	0.00	0.00	4,088.00	4,088.00
4143-06	--Servicios de Registro Civil	0.00	0.00	246,498.00	246,498.00
4143-13	--Licencia y Referendo para Venta de Bebidas Alcoh	0.00	0.00	277,196.28	277,196.28
1143-15	Servicios Catastrales	0.00	0.00	81,948.00	81,948.00
4143-15-01	--Avalúos Catastrales	0.00	0.00	24,455.00	24,455.00
4143-15-02	--Certificaciones	0.00	0.00	1,168.00	1,168.00
4143-15-04	--Traslacion de Dominio	0.00	0.00	56,325.00	56,325.00
4164	REINTEGROS	0.00	0.00	15,242.60	15,242.60
4164-01	--Reintegros y Reembolsos	0.00	0.00	15,242.60	15,242.60
4169	OTROS APROVECHAMIENTOS	0.00	0.00	39,170.00	39,170.00
4169-01	--Donaciones, Herencias y Legados	0.00	0.00	39,170.00	39,170.00
4211	PARTICIPACIONES	0.00	0.00	12,910,631.51	12,910,631.51
4211-01	--Fondo General de Participaciones	0.00	0.00	8,332,729.70	8,332,729.70
4211-02	--Fondo de Fomento Municipal	0.00	0.00	2,336,455.10	2,336,455.10
4211-03	--Impuesto Sobre Tenencia o Uso de Vehículos	0.00	0.00	8,407.37	8,407.37
4211-04	--Impuesto Especial Sobre Producción y Servicios	0.00	0.00	982,746.96	982,746.96
4211-05	--Impuesto Sobre Automóviles Nuevos	0.00	0.00	166,011.48	166,011.48
4211-07	--Fondo de Ficalización	0.00	0.00	444,386.30	444,386.30
4211-09	Apoyo Extraordinario	0.00	0.00	605,202.87	605,202.87
4211-09-01	--IEPS GASOLINA	0.00	0.00	389,456.61	389,456.61
4211-09-02	--FONDO FISCALIZACION	0.00	0.00	153,065.44	153,065.44
4211-09-03	--FONDO DE ESTABILIZACION FFM	0.00	0.00	30,745.98	30,745.98
4211-09-06	--FONDO ESTAB 2 MIN FONDO GRAL	0.00	0.00	159,553.42	159,553.42
4211-09-09	--Primer Ajuste Cuatrimestral al Fondo	0.00	0.00	124,899.84	-128,399.84
4211-09-11	--TENENCIA	0.00	0.00	781.26	781.26
4211-10	--Tenencias	0.00	0.00	592.35	592.35
4211-11	--Ext. Hidroc	0.00	0.00	34,099.38	34,099.38
4212	APORTACIONES	0.00	0.00	31,095,629.70	31,095,629.70
4212-01	--Fondo de Aportaciones para la Infraestructura Socia	0.00	0.00	22,655,991.00	22,655,991.00
4212-02	--Fondo de Aportaciones para el Fortalecimiento Mu	0.00	0.00	4,983,595.00	4,983,595.00
4212-03	Aportaciones Extraordinarias	0.00	0.00	3,456,043.70	3,456,043.70
4212-03-003	--3 X 1 MIGRANTES	0.00	0.00	526,080.88	526,080.88
4212-03-007	--FISE	0.00	0.00	2,929,962.82	2,929,962.82
4213	CONVENIOS	0.00	0.00	21,294.65	21,294.65
4213-01	--Programas Federales-Ramo 20	0.00	0.00	21,294.65	21,294.65
4311	INTERESES GANADOS DE VALORES, CRÉDITOS, BONOS Y OT	0.00	0.00	21,257.51	21,257.51
4311-01	--Rendimientos Tesoreria	0.00	0.00	525.20	525.20
4311-02	--Rendimientos FISM	0.00	0.00	16,835.53	16,835.53
4311-03	--Rendimientos FAFM	0.00	0.00	526.24	526.24
4311-04	--Rendimientos Otros	0.00	0.00	3,370.54	3,370.54
4999	OTROS INGRESOS Y BENEFICIOS VARIOS	0.00	0.17	260.30	260.13

5131-3151	--TELEFONÍA CELULAR	0.00	1,010.00	0.00	1,010.00
5131-3171	--SERVICIOS DE ACCESO DE INTERNET, REDES Y PROCESA	0.00	30,856.00	0.00	30,856.00
5131-3191	--SERVICIOS INTEGRALES Y OTROS SERVICIOS	0.00	6,322.00	0.00	6,322.00
5133	SERVICIOS PROFESIONALES, CIENTÍFICOS Y TÉCNICOS Y	0.00	536,440.74	0.00	536,440.74
5133-3311	--SERVICIOS LEGALES, DE CONTABILIDAD, AUDITORIA Y	0.00	2,000.45	0.00	2,000.45
5133-3341	--SERVICIOS DE CAPACITACIÓN	0.00	27,833.43	0.00	27,833.43
5133-3391	--SERVICIOS PROFESIONALES, CIENTÍFICOS Y TÉCNICOS	0.00	506,606.86	0.00	506,606.86
5134	SERVICIOS FINANCIEROS, BANCARIOS Y COMERCIALES	0.00	10,785.96	0.00	10,785.96
5134-3411	--SERVICIOS FINANCIEROS Y BANCARIOS	0.00	10,785.96	0.00	10,785.96
5135	SERVICIOS DE INSTALACIÓN, REPARACIÓN, MANTENIMIENT	0.00	182,216.85	0.00	182,216.85
5135-3511	--CONSERVACIÓN Y MANTENIMIENTO MENOR DE INMUEBLES	0.00	72,118.14	0.00	72,118.14
5135-3521	--INSTALACIÓN, REPARACIÓN Y MANTENIMIENTO DE MOBIL	0.00	2,378.00	0.00	2,378.00
5135-3531	--INSTALACIÓN, REPARACIÓN Y MANTENIMIENTO DE EQUIP	0.00	5,668.40	0.00	5,668.40
5135-3551	--REPARACIÓN Y MANTENIMIENTO DE EQUIPO DE TRANSPOR	0.00	102,052.31	0.00	102,052.31
5136	SERVICIOS DE COMUNICACIÓN SOCIAL Y PUBLICIDAD	0.00	69,568.68	0.00	69,568.68
5136-3611	--DIFUSIÓN POR RADIO, TELEVISIÓN Y OTROS MEDIOS DE	0.00	69,568.68	0.00	69,568.68
5137	SERVICIOS DE TRASLADO Y VIÁTICOS	0.00	259,025.65	0.00	259,025.65
5137-3721	--PASAJES TERRESTRES	0.00	10,309.15	0.00	10,309.15
5137-3751	--VIÁTICOS EN EL PAÍS	0.00	158,218.12	0.00	158,218.12
5137-3752	--GASTO DE TRASLADOS EN COMISIONES OFICIALES	0.00	88,832.77	0.00	88,832.77
5137-3791	--OTROS SERVICIOS DE TRASLADO Y HOSPEDAJE	0.00	1,665.61	0.00	1,665.61
5138	SERVICIOS OFICIALES	0.00	1,397,559.34	0.00	1,397,559.34
5138-3811	--GASTOS DE CEREMONIAL	0.00	125,455.98	0.00	125,455.98
5138-3821	--GASTOS DE ORDEN SOCIAL Y CULTURAL	0.00	1,272,103.36	0.00	1,272,103.36
5139	OTROS SERVICIOS GENERALES	0.00	27,758.64	0.00	27,758.64
5139-3911	--SERVICIOS FUNERARIOS Y DE CEMENTERIOS	0.00	2,000.00	0.00	2,000.00
5139-3951	--PENAS, MULTAS, ACCESORIOS Y ACTUALIZACIONES	0.00	11,067.00	0.00	11,067.00
5139-3992	--SERVICIOS ASISTENCIALES	0.00	14,691.64	0.00	14,691.64
5212	TRANSFERENCIAS INTERNAS AL SECTOR PÚBLICO	0.00	51,546.52	0.00	51,546.52
5212-4151	--TRANSFERENCIAS INTERNAS OTORGADAS A ENTIDADES PA	0.00	51,546.52	0.00	51,546.52
5241	AYUDAS SOCIALES A PERSONAS	0.00	815,931.22	0.00	815,931.22
5241-4411	--AYUDAS SOCIALES A PERSONAS	0.00	815,931.22	0.00	815,931.22
5242	BECAS	0.00	529,195.05	0.00	529,195.05
5242-4421	--BECAS Y OTRAS AYUDAS PARA PROGRAMAS DE CAPACITAC	0.00	529,195.05	0.00	529,195.05
5243	AYUDAS SOCIALES A INSTITUCIONES	0.00	1,499,345.64	0.00	1,499,345.64
5243-4431	--AYUDAS SOCIALES A INSTITUCIONES DE ENSEÑANZA	0.00	31,862.87	0.00	31,862.87
5243-4451	--AYUDAS SOCIALES A INSTITUCIONES SIN FINES DE LUC	0.00	1,467,482.77	0.00	1,467,482.77
5332	CONVENIOS DE DESCENTRALIZACIÓN Y OTROS	0.00	907,000.00	0.00	907,000.00
5332-8531	--OTROS CONVENIOS	0.00	907,000.00	0.00	907,000.00
5591	GASTOS DE EJERCICIOS ANTERIORES	0.00	3,973,790.66	3,973,790.66	0.00
5591-9911	--ADEFAS	0.00	3,973,790.66	3,973,790.66	0.00
5611	CONSTRUCCIÓN EN BIENES NO CONTABILIZABLE	0.00	21,161,255.71	0.00	21,161,255.71
5611-01	--EDIFICACIÓN HABITACIONAL	0.00	9,048,789.70	0.00	9,048,789.70
5611-02	--CONSTRUCCIÓN Y/O REHABILITACIÓN DE ESCUELAS Y ES	0.00	2,412,797.28	0.00	2,412,797.28
5611-03	--CONSTRUCCIÓN Y/O REHABILITACIÓN DE INFRAESTRUCTU	0.00	140,940.00	0.00	140,940.00
5611-04	--CONSTRUCCIÓN DE OBRAS PARA EL ABASTECIMIENTO DE	0.00	7,180,091.51	0.00	7,180,091.51
5611-05	--CONSTRUCCIÓN DE VÍAS DE COMUNICACIÓN	0.00	1,300,000.00	0.00	1,300,000.00
5611-06	--TRABAJOS DE ACABADOS EN EDIFICACIONES Y OTROS TR	0.00	475,079.46	0.00	475,079.46
5611-07	--CONSTRUCCIÓN Y/O REHABILITACIÓN DE ESCUELAS Y ES	0.00	55,376.08	0.00	55,376.08
5611-08	--CONSTRUCCIÓN Y/O REHABILITACIÓN DE HOSPITALES Y	0.00	126,080.88	0.00	126,080.88
5611-09	--CONSTRUCCIÓN Y/O REHABILITACIÓN DE INFRAESTRUCTU	0.00	341,040.00	0.00	341,040.00
5611-10	--CONSTRUCCIÓN DE OBRAS PARA EL ABASTECIMIENTO DE	0.00	81,060.80	0.00	81,060.80

C. RAUL CASTILLO MENDOZA
PRESIDENTE MUNICIPAL

C.P. MARGARITA TOVAR CARBENAS
TESORERO MUNICIPAL

C. MAYRA LOPEZ MENDEZ
SINDICO MUNICIPAL

L.C. JULIA ESCALONA GARCIA
CONTRALORA INTERNA

C. JESUS TRISTAN CHANTACA
SINDICO DE HACIENDA



TESORERÍA
DEL H. AYUNTAMIENTO
VILLA DE GPE., S.L.P.
ADMINISTRACIÓN 2015-2018



PRESIDENCIA
H. AYUNTAMIENTO
VILLA DE GPE. S.L.P.



CONTRALORÍA
DEL H. AYUNTAMIENTO
VILLA DE GPE., S.L.P.
ADMINISTRACIÓN 2015-2018



SINDICATURA
DEL H. AYUNTAMIENTO
VILLA DE GPE., S.L.P.
ADMINISTRACIÓN 2015-2018

110

3- Balan. le Comprobación del 1/ene al 31/dic/2016

Nat.	Cuenta	Nombre de la cuenta	SALDO ANTERIOR		MOVIMIENTOS		SALDO ACTUAL	
			DEUDOR	ACREEDOR	DEUDOR	ACREEDOR	DEUDOR	ACREEDOR
D	1111	EFFECTIVO	0.00	0.00	60,967.10	60,967.10	0.00	0.00
D	1111-01	--CAJA GENERAL	0.00	0.00	60,967.10	60,967.10	0.00	0.00
D	1112	BANCOS/TESORERÍA	0.00	0.00	48,146,381.61	47,071,509.99	1,074,871.62	0.00
D	1112-01	TESORERIA	0.00	0.00	13,339,207.58	13,242,245.51	96,962.07	0.00
D	1112-01-002	--RAMO 28 2015 CTA. 0268608031	0.00	0.00	426.77	0.00	426.77	0.00
D	1112-01-003	--RAMO 28 CTA.0409497887	0.00	0.00	13,338,780.81	13,242,245.51	96,535.30	0.00
D	1112-03	PROGRAMAS FEDERALES Y ESTATALES	0.00	0.00	563,137.10	522,779.25	40,357.85	0.00
D	1112-03-003	--SEDESOL 3X1 2015 CTA. 0415829395	0.00	0.00	36,806.04	0.00	36,806.04	0.00
D	1112-03-004	--FAM 2015 CTA. 0424626112	0.00	0.00	526,331.06	522,779.25	3,551.81	0.00
D	1112-09	BANORTE RAMO 33 2014-2015	0.00	0.00	2,905,117.15	2,833,057.19	72,059.96	0.00
D	1112-09-001	--INFRA 2014 CTA. 212679052	0.00	0.00	5,887.63	0.00	5,887.63	0.00
D	1112-09-002	--FORTA 2014 CTA. 0212679061	0.00	0.00	5,977.23	0.00	5,977.23	0.00
D	1112-09-004	--SEDATU 2014 CTA. 023360697	0.00	0.00	8,862.22	0.00	8,862.22	0.00
D	1112-09-005	--FISE 2014 CTA 0233681032	0.00	0.00	14,173.49	0.00	14,173.49	0.00
D	1112-09-006	--SEDESOL 2014 CTA 0233681023	0.00	0.00	19,218.47	0.00	19,218.47	0.00
D	1112-09-008	--INFRA 2015 Cta 0268593771	0.00	0.00	191,471.70	191,446.56	25.14	0.00
D	1112-09-009	--FORTA 2015 Cta 0268594910	0.00	0.00	463.86	0.00	463.86	0.00
D	1112-09-010	--FAM CTA 00280991874	0.00	0.00	97.09	97.09	0.00	0.00
D	1112-09-011	--INFRAESTRUCTURA 2014-2 CTA 041378412	0.00	0.00	189,454.97	189,454.97	0.00	0.00
D	1112-09-012	--FISE 2015 CTA. 0403658800	0.00	0.00	2,468,366.66	2,450,914.74	17,451.92	0.00
D	1112-09-014	--SEDESOL 2015 CTA.0280989219	0.00	0.00	1,143.83	1,143.83	0.00	0.00
D	1112-10	BANORTE RAMO 33 2015-2018	0.00	0.00	31,338,919.78	30,473,428.04	865,491.74	0.00
D	1112-10-001	--INFRAESTRUCTURA 2015 CTA. 0409497159	0.00	0.00	1,415,972.67	918,960.97	497,011.70	0.00
D	1112-10-002	--FORTALECIMIENTO 2015 CTA. 0409497672	0.00	0.00	609,095.34	486,260.31	122,835.03	0.00
D	1112-10-003	--INFRAESTRUCTURA 2016 CTA. 0423695483	0.00	0.00	23,489,339.84	23,278,888.05	210,451.79	0.00
D	1112-10-004	--FORTALECIMIENTO 2016 0423696958	0.00	0.00	5,362,638.97	5,330,269.48	32,369.49	0.00
D	1112-10-005	--FISE 2016 CTA 0474544163	0.00	0.00	461,872.96	459,049.23	2,823.73	0.00
D	1116	DEPÓSITOS DE FONDOS DE TERCEROS EN GA	0.00	0.00	28,803.00	0.00	28,803.00	0.00
D	1116-01	DEPÓSITOS EN GARANTÍA	0.00	0.00	28,803.00	0.00	28,803.00	0.00
D	1116-01-01	--CÓMISIÓN FEDERAL DE ELÉCTRICIDAD	0.00	0.00	28,803.00	0.00	28,803.00	0.00
D	1122	CUENTAS POR COBRAR A CORTO PLAZO	0.00	0.00	44,027,555.86	44,027,555.86	0.00	0.00
D	1122-81	--Participaciones	0.00	0.00	12,910,631.51	12,910,631.51	0.00	0.00
D	1122-82	--Aportaciones	0.00	0.00	31,095,629.70	31,095,629.70	0.00	0.00
D	1122-83	--Convenios	0.00	0.00	21,294.65	21,294.65	0.00	0.00
D	1123	DEUDORES DIVERSOS POR COBRAR A CORTO	0.00	0.00	5,567,266.74	4,333,187.77	1,234,078.97	0.00
D	1123-01	DEUDORES 2012-2013	0.00	0.00	1,242,727.38	927,010.94	315,716.44	0.00
D	1123-01-0002	--FONDO DE AHORRO SECRETARIA DE FIN	0.00	0.00	863,010.94	863,010.94	0.00	0.00
D	1123-01-0004	--DEUDORES EMPLEADOS ANTERIORES	0.00	0.00	222,232.44	0.00	222,232.44	0.00
D	1123-01-0005	--GOBIERNO DEL ESTADO DE SAN LUIS POTOS	0.00	0.00	62,500.00	0.00	62,500.00	0.00
D	1123-01-0006	--SEDATU	0.00	0.00	30,984.00	0.00	30,984.00	0.00
D	1123-01-0007	--MA. ARACELI LEOS CASTILLO	0.00	0.00	64,000.00	64,000.00	0.00	0.00

3- Balan. Je Comprobación del 1/ene al 31/dic/2016

Nat.	Cuenta	Nombre de la cuenta	SALDO ANTERIOR		MOVIMIENTOS		SALDO ACTUAL	
			DEUDOR	ACREEDOR	DEUDOR	ACREEDOR	DEUDOR	ACREEDOR
D	1123-02	GASTOS POR COMPROBAR	0.00	0.00	59,656.02	23,636.32	36,019.70	0.00
D	1123-02-0001	--MIROSLAVA ZAVALA RANGEL	0.00	0.00	24,697.81	0.00	24,697.81	0.00
D	1123-02-0002	--MPIO DE VILLA GUADALUPE 2009-2012	0.00	0.00	11,000.00	0.00	11,000.00	0.00
D	1123-02-0010	--JOSE MARTÍN GUERRERO MARTÍNEZ	0.00	0.00	321.89	0.00	321.89	0.00
D	1123-02-0011	--MA. DEL ROSARIO VARGAS LOREDO.	0.00	0.00	6,396.00	6,396.00	0.00	0.00
D	1123-02-0012	--JUAN DE LA ASCENCIÓN HERRERA MEDINA	0.00	0.00	2,945.80	2,945.80	0.00	0.00
D	1123-02-0013	--EDGAR CORONADO RODRIGUEZ	0.00	0.00	1,250.00	1,250.00	0.00	0.00
D	1123-02-0014	--JULIA ESCALONA GARCIA	0.00	0.00	382.00	382.00	0.00	0.00
D	1123-02-0015	--MARGARITA TOVAR CARDENAS	0.00	0.00	12,662.52	12,662.52	0.00	0.00
D	1123-03	PRESTAMOS EMPLEADOS	0.00	0.00	315,540.83	213,198.00	102,342.83	0.00
D	1123-03-0002	--MA. DEL ROSARIO VARGAS LOREDO	0.00	0.00	21,238.00	16,238.00	5,000.00	0.00
D	1123-03-0009	--PEDRO PUENTE MENDEZ	0.00	0.00	18,924.00	0.00	18,924.00	0.00
D	1123-03-0010	--IRAK PEÑA RENTERIA	0.00	0.00	3,500.00	0.00	3,500.00	0.00
D	1123-03-0011	--ANTONIO RIOS CRUZ	0.00	0.00	3,000.00	3,000.00	0.00	0.00
D	1123-03-0024	--FROILAN FLORES CRUZ	0.00	0.00	4,000.00	3,500.00	500.00	0.00
D	1123-03-0035	--FELIPE LOREDO	0.00	0.00	3,000.00	3,000.00	0.00	0.00
D	1123-03-0037	--JUAN DE LA ASCENCIÓN HERRERA MEDINA	0.00	0.00	75,478.83	22,500.00	52,978.83	0.00
D	1123-03-0038	--LUCERO CAZARES SÁNCHEZ	0.00	0.00	5,000.00	5,000.00	0.00	0.00
D	1123-03-0039	--SELINA LISETH DE LA ROSA AGUILERA	0.00	0.00	4,000.00	4,000.00	0.00	0.00
D	1123-03-0040	--FIDEL HERRERA LEOS	0.00	0.00	9,200.00	7,800.00	1,400.00	0.00
D	1123-03-0041	--ROSALIA GUADALUPE HERRERA RAMIREZ	0.00	0.00	7,400.00	6,660.00	740.00	0.00
D	1123-03-0042	--CRHISTIAN ALBERTO AGUILERA MORENO	0.00	0.00	4,000.00	4,000.00	0.00	0.00
D	1123-03-0043	--MA. DE JESUS MATA CASTILLO	0.00	0.00	5,000.00	5,000.00	0.00	0.00
D	1123-03-0044	--JORGE ANTONIO BELMARES HERNANDEZ	0.00	0.00	80,300.00	76,500.00	3,800.00	0.00
D	1123-03-0045	--GREGORIO RIVERA FLORES	0.00	0.00	4,000.00	4,000.00	0.00	0.00
D	1123-03-0046	--MARIA GUADALUPE LOREDO ESCALONA	0.00	0.00	3,000.00	3,000.00	0.00	0.00
D	1123-03-0047	--DOLORES EDITH HERRERA FRIAS	0.00	0.00	4,000.00	4,000.00	0.00	0.00
D	1123-03-0048	--VICTOR ALFONSO GRIMALDO.GÚEVARA	0.00	0.00	4,000.00	4,000.00	0.00	0.00
D	1123-03-0049	--ANDREA REYES ESTRADA	0.00	0.00	8,000.00	7,500.00	500.00	0.00
D	1123-03-0050	--MAYRA LOPEZ MENDEZ	0.00	0.00	4,000.00	4,000.00	0.00	0.00
D	1123-03-0051	--DIANA PERLA MARTINEZ RODRIGUEZ	0.00	0.00	2,000.00	2,000.00	0.00	0.00
D	1123-03-0052	--JUAN LUIS ARANDA MARTINEZ	0.00	0.00	2,000.00	2,000.00	0.00	0.00
D	1123-03-0053	--PAULA CASTILLO CASTILLO	0.00	0.00	3,000.00	3,000.00	0.00	0.00
D	1123-03-0054	--HEMIGDIO DE LA ROSA AMARO	0.00	0.00	2,000.00	2,000.00	0.00	0.00
D	1123-03-0055	--YESENIA CAZARES SANCHEZ	0.00	0.00	3,000.00	3,000.00	0.00	0.00
D	1123-03-0056	--CINTHYA VANESSA CASTILLO CRUZ	0.00	0.00	2,000.00	2,000.00	0.00	0.00
D	1123-03-0057	--CESAR OBREGON ESTRADA	0.00	0.00	6,000.00	3,500.00	2,500.00	0.00
D	1123-03-0058	--CESIA RODRIGUEZ HERNANDEZ	0.00	0.00	2,000.00	2,000.00	0.00	0.00
D	1123-03-0059	--MARGARITA TOVAR CARDENAS	0.00	0.00	22,500.00	10,000.00	12,500.00	0.00
D	1123-04	PRESTAMOS	0.00	0.00	3,929,626.18	3,149,626.18	780,000.00	0.00
D	1123-04-01	--PRESTAMOS DE INFRA A RAMO 28	0.00	0.00	1,190,299.00	520,299.00	670,000.00	0.00

3- Balan. le Comprobación del 1/ene al 31/dic/2016

Nat. Cuenta	Nombre de la cuenta	SALDO ANTERIOR		MOVIMIENTOS		SALDO ACTUAL	
		DEUDOR	ACREEDOR	DEUDOR	ACREEDOR	DEUDOR	ACREEDOR
D 1123-04-03	--PRESTAMOS DE FORTA A RAMO 28	0.00	0.00	462,000.00	462,000.00	0.00	0.00
D 1123-04-04	--PRESTAMOS DE RAMO 28 A INFRA	0.00	0.00	29,698.25	29,698.25	0.00	0.00
D 1123-04-05	--PRESTAMO DE RAMO 28 A FORTA	0.00	0.00	1,459,325.93	1,459,325.93	0.00	0.00
D 1123-04-09	--PRESTAMO DE INFRA A FORTA	0.00	0.00	203,943.00	93,943.00	110,000.00	0.00
D 1123-04-10	--C.F.E. ALUMBRADO PUBLICO	0.00	0.00	584,360.00	584,360.00	0.00	0.00
D 1123-05	CONTRATACIÓN DE OBRA	0.00	0.00	19,716.33	19,716.33	0.00	0.00
D 1123-05-0001	--AARON GOVEA PÉREZ	0.00	0.00	19,716.33	19,716.33	0.00	0.00
D 1124	INGRESOS POR RECUPERAR A CORTO PLAZO	0.00	0.00	1,191,728.88	1,191,728.88	0.00	0.00
D 1124-12	--Impuestos sobre el patrimonio	0.00	0.00	511,286.00	511,286.00	0.00	0.00
D 1124-41	--Derechos por el uso, goce, aprovechamiento o exp	0.00	0.00	12,600.00	12,600.00	0.00	0.00
D 1124-43	--Derechos por prestación de servicios	0.00	0.00	613,430.28	613,430.28	0.00	0.00
D 1124-61	--Aprovechamiento de tipo corriente	0.00	0.00	54,412.60	54,412.60	0.00	0.00
D 1129	OTROS DERECHOS A RECIBIR EFECTIVO O EQ	0.00	0.00	285,773.08	0.00	285,773.08	0.00
D 1129-01	CREDITO AL SALARIO	0.00	0.00	285,773.08	0.00	285,773.08	0.00
D 1129-01-0007	--Subsidio para el Empleo 2015	0.00	0.00	141,055.43	0.00	141,055.43	0.00
D 1129-01-0008	--Subsidio para el Empleo 2016	0.00	0.00	144,717.65	0.00	144,717.65	0.00
D 1235	CONSTRUCCIONES EN PROCESO EN BIENES D	0.00	0.00	73,097,046.89	73,097,046.89	0.00	0.00
D 1235-1	Edificación Habitacional en Proceso	0.00	0.00	27,075,024.85	27,075,024.85	0.00	0.00
D 1235-1-01	Edificación Habitacional Terminada	0.00	0.00	9,048,789.70	9,048,789.70	0.00	0.00
D 1235-1-01-001	--EDIFICACIÓN HABITACIONAL	0.00	0.00	9,048,789.70	9,048,789.70	0.00	0.00
D 1235-1-6111	--EDIFICACIÓN HABITACIONAL	0.00	0.00	18,026,235.15	18,026,235.15	0.00	0.00
D 1235-2	Edificación no Habitacional en Proceso	0.00	0.00	6,339,510.33	6,339,510.33	0.00	0.00
D 1235-2-01	Construcción y/o Rehabilitación de EscuelasTermina	0.00	0.00	2,553,737.28	2,553,737.28	0.00	0.00
D 1235-2-01-001	---CONSTRUCCIÓN Y/O REHABILITACIÓN DE E	0.00	0.00	2,412,797.28	2,412,797.28	0.00	0.00
D 1235-2-01-002	--CONSTRUCCIÓN Y/O REHABILITACIÓN DE IN	0.00	0.00	140,940.00	140,940.00	0.00	0.00
D 1235-2-6121	--EDIFICACIÓN NO HABITACIONAL	0.00	0.00	208,322.73	208,322.73	0.00	0.00
D 1235-2-6122	--CONSTRUCCIÓN Y/O REHABILITACIÓN DE ES	0.00	0.00	3,436,510.32	3,436,510.32	0.00	0.00
D 1235-2-6127	--CONSTRUCCIÓN Y/O REHABILITACIÓN DE IN	0.00	0.00	140,940.00	140,940.00	0.00	0.00
D 1235-3	Construcción de Obras para el Abastecimiento de Ag	0.00	0.00	28,451,495.81	28,451,495.81	0.00	0.00
D 1235-3-01	Construcción de Obras para el Abastecimiento de Ag	0.00	0.00	7,180,091.51	7,180,091.51	0.00	0.00
D 1235-3-01-001	--CONSTRUCCIÓN DE OBRAS PARA EL ABASTE	0.00	0.00	7,180,091.51	7,180,091.51	0.00	0.00
D 1235-3-6131	---CONSTRUCCIÓN DE OBRAS PARA EL ABASTE	0.00	0.00	21,271,404.30	21,271,404.30	0.00	0.00
D 1235-5	Construcción de Vías de Comunicación en Proceso	0.00	0.00	9,470,184.89	9,470,184.89	0.00	0.00
D 1235-5-01	Construcción de Vías de Comunicación Terminada	0.00	0.00	1,300,000.00	1,300,000.00	0.00	0.00
D 1235-5-01-001	--CONSTRUCCIÓN DE VÍAS DE COMUNICACIÓ	0.00	0.00	1,300,000.00	1,300,000.00	0.00	0.00
D 1235-5-6151	--CONSTRUCCIÓN DE VÍAS DE COMUNICACIÓ	0.00	0.00	8,170,184.89	8,170,184.89	0.00	0.00
D 1235-9	Trabajos de Acabados en Edificaciones y Otros Trab	0.00	0.00	1,760,831.01	1,760,831.01	0.00	0.00
D 1235-9-01	Trabajos de Acabados en Edificaciones y Otros Trab	0.00	0.00	475,079.46	475,079.46	0.00	0.00
D 1235-9-01-001	--TRABAJOS DE ACABADOS EN EDIFICACIONE	0.00	0.00	475,079.46	475,079.46	0.00	0.00
D 1235-9-6191	--TRABAJOS DE ACABADOS EN EDIFICACIONE	0.00	0.00	1,285,751.55	1,285,751.55	0.00	0.00
D 1236	CONSTRUCCIONES EN PROCESO EN BIENES P	0.00	0.00	1,317,207.62	1,317,207.62	0.00	0.00

3- Balan. Le Comprobación del 1/ene al 31/dic/2016

Nat. Cuenta	Nombre de la cuenta	SALDO ANTERIOR		MOVIMIENTOS		SALDO ACTUAL	
		DEUDOR	ACREEDOR	DEUDOR	ACREEDOR	DEUDOR	ACREEDOR
D 1236-1	Edificación Habitacional en Proceso	0.00	0.00	3,000.00	3,000.00	0.00	0.00
D 1236-1-6211	--EDIFICACIÓN HABITACIONAL	0.00	0.00	3,000.00	3,000.00	0.00	0.00
D 1236-2	Edificación no Habitacional en Proceso	0.00	0.00	1,044,993.92	1,044,993.92	0.00	0.00
D 1236-2-01	Construcción y/o Rehabilitación de Escuelas y Espa	0.00	0.00	55,376.08	55,376.08	0.00	0.00
D 1236-2-01-001	--CONSTRUCCIÓN Y/O REHABILITACIÓN DE ES	0.00	0.00	55,376.08	55,376.08	0.00	0.00
D 1236-2-02	Construcción y/o Rehabilitación de Hospitales y Ce	0.00	0.00	126,080.88	126,080.88	0.00	0.00
D 1236-2-02-001	--CONSTRUCCIÓN Y/O REHABILITACIÓN DE H	0.00	0.00	126,080.88	126,080.88	0.00	0.00
D 1236-2-03	Construcción y/o Rehabilitación de Infraestructura	0.00	0.00	341,040.00	341,040.00	0.00	0.00
D 1236-2-03-001	--CONSTRUCCIÓN Y/O REHABILITACIÓN DE IN	0.00	0.00	341,040.00	341,040.00	0.00	0.00
D 1236-2-6222	--CONSTRUCCIÓN Y/O REHABILITACIÓN DE ES	0.00	0.00	55,376.08	55,376.08	0.00	0.00
D 1236-2-6223	--CONSTRUCCIÓN Y/O REHABILITACIÓN DE HC	0.00	0.00	126,080.88	126,080.88	0.00	0.00
D 1236-2-6227	--CONSTRUCCIÓN Y/O REHABILITACIÓN DE IN	0.00	0.00	341,040.00	341,040.00	0.00	0.00
D 1236-3	Construcción de Obras para el Abastecimiento de Ag	0.00	0.00	163,561.60	163,561.60	0.00	0.00
D 1236-3-01	Construcción de Obras para el Abastecimiento de Ag	0.00	0.00	81,060.80	81,060.80	0.00	0.00
D 1236-3-01-001	--CONSTRUCCIÓN DE OBRAS PARA EL ABASTI	0.00	0.00	81,060.80	81,060.80	0.00	0.00
D 1236-3-6231	--CONSTRUCCIÓN DE OBRAS PARA EL ABASTI	0.00	0.00	82,500.80	82,500.80	0.00	0.00
D 1236-9	Trabajos de Acabados en Edificaciones y Otros Trab	0.00	0.00	105,652.10	105,652.10	0.00	0.00
D 1236-9-6291	--TRABAJOS DE ACABADOS EN EDIFICACIONE	0.00	0.00	105,652.10	105,652.10	0.00	0.00
D 1241	MOBILIARIO Y EQUIPO DE ADMINISTRACIÓN	0.00	0.00	353,389.32	0.00	353,389.32	0.00
D 1241-1	Muebles de Oficina y Estantería	0.00	0.00	109,161.02	0.00	109,161.02	0.00
D 1241-1-5111	--MUEBLES DE OFICINA Y ESTANTERÍA	0.00	0.00	109,161.02	0.00	109,161.02	0.00
D 1241-2	Muebles, Excepto de Oficina y Estantería	0.00	0.00	6,180.00	0.00	6,180.00	0.00
D 1241-2-5121	--MUEBLES, EXCEPTO DE OFICINA Y ESTANTE	0.00	0.00	6,180.00	0.00	6,180.00	0.00
D 1241-3	Equipo de Cómputo y de Tecnologías de la Informaci	0.00	0.00	198,804.30	0.00	198,804.30	0.00
D 1241-3-5151	--EQUIPO DE CÓMPUTO Y DE TECNOLOGÍAS D	0.00	0.00	198,804.30	0.00	198,804.30	0.00
D 1241-9	Otros Mobiliarios y Equipos de Administración	0.00	0.00	39,244.00	0.00	39,244.00	0.00
D 1241-9-5191	--OTROS MOBILIARIOS Y EQUIPOS DE ADMINI	0.00	0.00	39,244.00	0.00	39,244.00	0.00
D 1244	VEHICULOS Y EQUIPO DE TRANSPORTE	0.00	0.00	290,800.00	0.00	290,800.00	0.00
D 1244-1	Vehículos y Equipo Terrestre	0.00	0.00	290,800.00	0.00	290,800.00	0.00
D 1244-1-5411	--AUTOMÓVILES Y CAMIONES	0.00	0.00	290,800.00	0.00	290,800.00	0.00
D 1246	MAQUINARIA, OTROS EQUIPOS Y HERRAMIEN	0.00	0.00	12,749.21	0.00	12,749.21	0.00
D 1246-5	Equipo de Comunicación y Telecomunicación	0.00	0.00	12,749.21	0.00	12,749.21	0.00
D 1246-5-5651	--EQUIPO DE COMUNICACIÓN Y TELECOMUNI	0.00	0.00	12,749.21	0.00	12,749.21	0.00
D 1251	SOFTWARE	0.00	0.00	17,468.32	0.00	17,468.32	0.00
D 1251-5911	--SOFTWARE	0.00	0.00	17,468.32	0.00	17,468.32	0.00
D 1271	ESTUDIOS, FORMULACIÓN Y EVALUACIÓN D	0.00	0.00	3,337,376.33	0.00	3,337,376.33	0.00
D 1271-6311	--ESTUDIOS, FORMULACIÓN Y EVALUACIÓN D	0.00	0.00	30,000.00	0.00	30,000.00	0.00
D 1271-6321	--EJECUCIÓN DE PROYECTOS PRODUCTIVOS N	0.00	0.00	1,582,585.04	0.00	1,582,585.04	0.00
D 1271-6323	--PROYECTOS PRODUCTIVOS Y ACCIONES DE	0.00	0.00	376,773.63	0.00	376,773.63	0.00
D 1271-6324	--PROYECTOS PRODUCTIVOS Y ACCIONES DE	0.00	0.00	996,017.66	0.00	996,017.66	0.00
D 1271-6327	--PROYECTOS Y ACCIONES PARA EL BUEN GO	0.00	0.00	352,000.00	0.00	352,000.00	0.00

3- Balan. Le Comprobación del 1/ene al 31/dic/2016

Nat.	Cuenta	Nombre de la cuenta	SALDO ANTERIOR		MOVIMIENTOS		SALDO ACTUAL	
			DEUDOR	ACREEDOR	DEUDOR	ACREEDOR	DEUDOR	ACREEDOR
A	2111	SERVICIOS PERSONALES POR PAGAR A CORT	0.00	0.00	9,566,665.00	9,902,325.61	0.00	335,660.61
A	2111-1	Remuneración por pagar al Personal de carácter per	0.00	0.00	8,476,631.35	8,788,891.71	0.00	312,260.36
A	2111-1-BEHJ890204HSP	--JORGE ANTONIO BELMARES HERNÁNDEZ	0.00	0.00	354,520.36	354,520.36	0.00	0.00
A	2111-1-CAMR791113HSP	--RAÚL CASTILLO MENDOZA	0.00	0.00	145,105.16	145,105.16	0.00	0.00
A	2111-1-GAMN940223000	--NELI FRANCISCA GARCIA MORALES	0.00	0.00	530.00	530.00	0.00	0.00
A	2111-1-HEMJ700507EL3	--JUAN DE LA ASCENCIÓN HERRERA MEDINA	0.00	0.00	637,258.19	637,258.19	0.00	0.00
A	2111-1-MARL890628XX	--LUZ IRENE MARTINEZ RODRIGUEZ	0.00	0.00	1,923.42	1,923.42	0.00	0.00
A	2111-1-MVG850101T56	--MUNICIPIO VILLA DE GUADALUPE, S.L.P.	0.00	0.00	4,027,405.82	4,339,666.18	0.00	312,260.36
A	2111-1-SABC870829HSP	--CARLOS MIGUEL SAUCEDA BECERRA	0.00	0.00	4,700.20	4,700.20	0.00	0.00
A	2111-1-TOCM741004NC1	--MARGARITA TOVAR CARDENAS	0.00	0.00	3,294,875.42	3,294,875.42	0.00	0.00
A	2111-1-VARJ840308HSP	--JUAN VAZQUEZ RODRIGUEZ	0.00	0.00	1,384.56	1,384.56	0.00	0.00
A	2111-1-XAXX010101000	--PÚBLICO EN GENERAL	0.00	0.00	5,977.64	5,977.64	0.00	0.00
A	2111-1-ZARA881028000	--ANDRES ZAVALA RICO	0.00	0.00	2,950.58	2,950.58	0.00	0.00
A	2111-2	Remuneración por pagar al Personal de carácter tra	0.00	0.00	5,200.00	5,200.00	0.00	0.00
A	2111-2-MAMA910617MS	--ARELY FRANCISCA MATA MORUA	0.00	0.00	3,200.00	3,200.00	0.00	0.00
A	2111-2-PEVA500112HSP	--ALFREDO PEÑA VELEZ	0.00	0.00	2,000.00	2,000.00	0.00	0.00
A	2111-3	Remuneraciones Adicionales y Especiales por Pagar	0.00	0.00	1,074,867.79	1,098,268.04	0.00	23,400.25
A	2111-3-1323	--GRATIFICACIÓN DE FIN DE AÑO	0.00	0.00	3,000.00	3,000.00	0.00	0.00
A	2111-3-AURA8811172R1	--JOSE ANTONIO AGUILERA RODRIGUEZ	0.00	0.00	3,000.00	4,808.25	0.00	1,808.25
A	2111-3-BEHJ890204HSP	--JORGE ANTONIO BELMARES HERNÁNDEZ	0.00	0.00	1,800.00	1,800.00	0.00	0.00
A	2111-3-GAMN940223000	--NELI FRANCISCA GARCIA MORALES	0.00	0.00	4,176.40	4,176.40	0.00	0.00
A	2111-3-HEMJ700507EL3	--JUAN DE LA ASCENCIÓN HERRERA MEDINA	0.00	0.00	8,775.82	8,775.82	0.00	0.00
A	2111-3-MARL890628XX	--LUZ IRENE MARTINEZ RODRIGUEZ	0.00	0.00	5,044.56	5,044.56	0.00	0.00
A	2111-3-MVG850101T56	--MUNICIPIO VILLA DE GUADALUPE, S.L.P.	0.00	0.00	904,636.38	907,304.38	0.00	2,668.00
A	2111-3-PUMP640519HSP	--PEDRO PUENTE MÉNDEZ	0.00	0.00	0.00	18,924.00	0.00	18,924.00
A	2111-3-SABC870829HSP	--CARLOS MIGUEL SAUCEDA BECERRA	0.00	0.00	13,633.94	13,633.94	0.00	0.00
A	2111-3-TOCM741004NC1	--MARGARITA TOVAR CARDENAS	0.00	0.00	79,884.26	79,884.26	0.00	0.00
A	2111-3-VARJ840308HSP	--JUAN VAZQUEZ RODRIGUEZ	0.00	0.00	9,609.44	9,609.44	0.00	0.00
A	2111-3-XAXX010101000	--PÚBLICO EN GENERAL	0.00	0.00	39,605.70	39,605.70	0.00	0.00
A	2111-3-ZARA881028000	--ANDRES ZAVALA RICO	0.00	0.00	1,701.29	1,701.29	0.00	0.00
A	2111-5	Otras prestaciones sociales y económicas por pagar	0.00	0.00	9,965.86	9,965.86	0.00	0.00
A	2111-5-GAMN940223000	--NELI FRANCISCA GARCIA MORALES	0.00	0.00	5,300.00	5,300.00	0.00	0.00
A	2111-5-SABC870829HSP	--CARLOS MIGUEL SAUCEDA BECERRA	0.00	0.00	1,665.86	1,665.86	0.00	0.00
A	2111-5-VARJ840308HSP	--JUAN VAZQUEZ RODRIGUEZ	0.00	0.00	3,000.00	3,000.00	0.00	0.00
A	2112	PROVEEDORES POR PAGAR A CORTO PLAZO	0.00	0.00	7,930,373.93	9,096,456.95	0.00	1,166,083.02
A	2112-1	Deudas por Adquisición de Bienes y Contratación de	0.00	0.00	7,751,109.41	8,911,094.43	0.00	1,159,985.02
A	2112-1-2111	--MATERIALES, ÚTILES Y EQUIPOS MENORES I	0.00	0.00	455.00	455.00	0.00	0.00
A	2112-1-2141	--MATERIALES, ÚTILES Y EQUIPOS MENORES I	0.00	0.00	655.81	655.81	0.00	0.00
A	2112-1-2211	--ALIMENTACIÓN EN OFICINAS O LUGARES D	0.00	0.00	565.38	565.38	0.00	0.00
A	2112-1-2611	--COMBUSTIBLES, LUBRICANTES Y ADITIVOS	0.00	0.00	1,593.72	1,593.72	0.00	0.00
A	2112-1-2961	--REFACCIONES Y ACCESORIOS MENORES DE	0.00	0.00	1,700.00	1,700.00	0.00	0.00

3- Balan. Je Comprobación del 1/ene al 31/dic/2016

Nat. Cuenta	Nombre de la cuenta	SALDO ANTERIOR		MOVIMIENTOS		SALDO ACTUAL	
		DEUDOR	ACREEDOR	DEUDOR	ACREEDOR	DEUDOR	ACREEDOR
A 2112-1-3111	--ENERGÍA ELÉCTRICA	0.00	0.00	150,000.00	150,000.00	0.00	0.00
A 2112-1-3151	--TELEFONÍA CELULAR	0.00	0.00	100.00	100.00	0.00	0.00
A 2112-1-3411	--SERVICIOS FINANCIEROS Y BANCARIOS	0.00	0.00	1,600.80	1,600.80	0.00	0.00
A 2112-1-3751	--VIÁTICOS EN EL PAÍS	0.00	0.00	2,123.42	2,123.42	0.00	0.00
A 2112-1-3752	--GASTO DE TRASLADOS EN COMISIONES OFI	0.00	0.00	3,262.60	3,262.60	0.00	0.00
A 2112-1-AGRE160009000	--ADMINISTRACIÓN DESCONCENTRADA DE RI	0.00	0.00	11,067.00	11,067.00	0.00	0.00
A 2112-1-AICF620620S72	--AVILA CONTRERAS FLORENTINO	0.00	0.00	297,548.00	592,068.00	0.00	294,520.00
A 2112-1-APP101220FP5	--ASESORIA PROFESIONAL PROENSO, S.A. DE C	0.00	0.00	24,000.00	38,280.00	0.00	14,280.00
A 2112-1-AURA8811172R1	--JOSE ANTONIO AGUILERA RODRIGUEZ	0.00	0.00	500.00	500.00	0.00	0.00
A 2112-1-BAQI740628RZ9	--IRMA HILDA BADILLO QUINTERO	0.00	0.00	7,265.69	7,265.69	0.00	0.00
A 2112-1-BEHJ890204HSP	--JORGE ANTONIO BELMARES HERNÁNDEZ	0.00	0.00	49,851.34	72,884.44	0.00	23,033.10
A 2112-1-BEzM690125FI7	--BERNAL ZAPATA MAURICIO	0.00	0.00	20,724.56	40,958.90	0.00	20,234.34
A 2112-1-BMN930209927	--BANCO MERCANTIL DEL NORTE, S.A.	0.00	0.00	1,127.75	1,127.75	0.00	0.00
A 2112-1-BURN630526616	--BUSTAMANTE RANGEL NORMA ALICIA	0.00	0.00	26,279.98	27,739.98	0.00	1,460.00
A 2112-1-CABP5810184K7	--PATRICIA CHAVEZ BRIONES	0.00	0.00	26,071.13	26,071.13	0.00	0.00
A 2112-1-CAMR000000000	--RAÚL CASTILLO MENDOZA	0.00	0.00	446.96	446.96	0.00	0.00
A 2112-1-CAMR791113HSP	--RAÚL CASTILLO MENDOZA	0.00	0.00	95,620.52	121,257.95	0.00	25,637.43
A 2112-1-CASL930212MSP	--LUCERO CAZARES SÁNCHEZ	0.00	0.00	877.66	877.66	0.00	0.00
A 2112-1-CAVJ600624NFI	--JUAN CARLOS CASTILLEJA VALADEZ	0.00	0.00	1,044.00	1,044.00	0.00	0.00
A 2112-1-CBA830502E60	--CENTRO BOTANERO DEL ALTIPLANO, S.A. D	0.00	0.00	5,355.00	5,355.00	0.00	0.00
A 2112-1-CFE370814QI0	--COMISION FEDERAL DE ELECTRICIDAD	0.00	0.00	1,069,865.00	1,069,865.00	0.00	0.00
A 2112-1-CMA151127K57	--CONTROLADORA DE MEDIOS DEL ALTIPLAN	0.00	0.00	23,200.00	34,800.00	0.00	11,600.00
A 2112-1-CMS910723RYA	--CARNICERIAS MENDOZA, S.A. DE C.V.	0.00	0.00	3,907.20	3,907.20	0.00	0.00
A 2112-1-CORR541017Q36	--CORONADO RODRIGUEZ RAUL	0.00	0.00	29,078.08	30,818.08	0.00	1,740.00
A 2112-1-CSG080401D91	--CENTRO DE SERVICIO G DE MENDOZA DE M.	0.00	0.00	54,315.00	99,410.00	0.00	45,095.00
A 2112-1-CSM86121189A	--COMBUSTIBLES Y SERVICIOS DE MATEHUAL	0.00	0.00	17,604.48	17,604.48	0.00	0.00
A 2112-1-DAU031117FM5	--DALTON AUTOMOTORES S DE RL DE CV	0.00	0.00	1,025.00	1,025.00	0.00	0.00
A 2112-1-EAGJ851222IR8	--JULIA ESCALONA GARCÍA	0.00	0.00	25,207.16	26,637.47	0.00	1,430.31
A 2112-1-EIGG581025IB1	--GUSTAVO ELIZONDO GARZA	0.00	0.00	14,500.00	29,500.00	0.00	15,000.00
A 2112-1-ELE901228IG2	--ELECTROPURA S. DE R.L. DE C.V.	0.00	0.00	17,424.00	17,424.00	0.00	0.00
A 2112-1-FETS440720ISA	--SEVERO FERNANDEZ TRISTAN	0.00	0.00	3,447.31	3,447.31	0.00	0.00
A 2112-1-FOLR810814MHA	--RODOLFO DANTE FLORES LÓPEZ	0.00	0.00	3,059.58	3,059.58	0.00	0.00
A 2112-1-FPL0207033B7	--FRUTERIAS POCA LUZ S.A. DE C.V.	0.00	0.00	1,601.80	1,601.80	0.00	0.00
A 2112-1-GACC5312038E5	--CARLOS ALBERTO GARCIA CASTRO	0.00	0.00	50,427.52	50,427.52	0.00	0.00
A 2112-1-GAD020601DQ5	--GRUPO HABACO DISEÑO Y CONSTRUCCION S	0.00	0.00	4,400.11	4,400.11	0.00	0.00
A 2112-1-GIGF7104276M1	--FRANCISCO JAVIER GRIMALDO GONZALEZ	0.00	0.00	9,860.00	9,860.00	0.00	0.00
A 2112-1-GOBH570907DW2	--HERNANDO GOMEZ BLANCO	0.00	0.00	0.00	2,040.00	0.00	2,040.00
A 2112-1-GOSR751117LNA	--RAUL GONZALEZ SALAZAR	0.00	0.00	2,981.20	2,981.20	0.00	0.00
A 2112-1-GPA930101QI7	--GRUPO PARISINA SA DE CV	0.00	0.00	2,232.88	2,232.88	0.00	0.00
A 2112-1-GPM070720FX8	--GASOLINERA EL POZO 1901 SA DE CV	0.00	0.00	1,140,130.75	1,140,130.75	0.00	0.00
A 2112-1-GULJ781026DC0	--JORGE IVAN GUEVARA LOPEZ	0.00	0.00	61,091.00	61,091.00	0.00	0.00

3- Balan. de Comprobación del 1/ene al 31/dic/2016

Nat.	Cuenta	Nombre de la cuenta	SALDO ANTERIOR		MOVIMIENTOS		SALDO ACTUAL	
			DEUDOR	ACREEDOR	DEUDOR	ACREEDOR	DEUDOR	ACREEDOR
A	2112-1-GUSO8611148K8	--OTONIEL GUZMAN SALAS	0.00	0.00	16,820.00	16,820.00	0.00	0.00
A	2112-1-HEER60060958A	--RAMIRO HERRERA EGUIA	0.00	0.00	88,398.09	88,398.09	0.00	0.00
A	2112-1-HEMJ700507EL3	--JUAN DE LA ASCENCIÓN HERRERA MEDINA	0.00	0.00	108,033.09	108,033.09	0.00	0.00
A	2112-1-HETF850205FN7	--FELIPE DE JESUS HERNANDEZ TORRES	0.00	0.00	4,448.08	8,293.14	0.00	3,845.06
A	2112-1-HETF911117U97	--HERNANDEZ TORRES FRANCISCA ANGELIC	0.00	0.00	281,132.22	376,060.02	0.00	94,927.80
A	2112-1-HEHL780908UX6	--LUCIA HERRERA TORRES	0.00	0.00	3,500.00	3,500.00	0.00	0.00
A	2112-1-IAHC450401NT8	--ISLAS HERNANDEZ CARLOS HUGO	0.00	0.00	41,786.00	41,786.00	0.00	0.00
A	2112-1-JSU030918433	--JHAMS UNIFORMES, S.A. DE C.V.	0.00	0.00	3,770.00	3,770.00	0.00	0.00
A	2112-1-LEAJ7512284PA	--LEOS ALONSO JUAN DE DIOS	0.00	0.00	33,176.00	33,176.00	0.00	0.00
A	2112-1-LELF611127JT4	--FACUNDO DE LEÓN LUGO	0.00	0.00	4,950.00	4,950.00	0.00	0.00
A	2112-1-LOMM871014MS	--MAYRA LOPEZ MENDEZ	0.00	0.00	0.00	2,714.00	0.00	2,714.00
A	2112-1-LOMR850113649	--RICARDO LOERA MEDINA	0.00	0.00	19,500.01	19,500.01	0.00	0.00
A	2112-1-LUVS750412356	--LUCIO VELAZQUEZ SANDRA	0.00	0.00	98,710.22	137,518.22	0.00	38,808.00
A	2112-1-MAEJ880705D70	--MARTINEZ ESCOBAR JUAN JONATHAN	0.00	0.00	0.00	348,000.00	0.00	348,000.00
A	2112-1-MAGE760720R50	--EL VIA MARIELA MATAMOROS GALLEGOS	0.00	0.00	16,068.88	16,068.88	0.00	0.00
A	2112-1-MAR030304RY6	--MARTELEC SA DE CV	0.00	0.00	23,515.28	33,925.57	0.00	10,410.29
A	2112-1-MERJ570109BH4	--JULIA MEDRANO RODRIGUEZ	0.00	0.00	12,247.17	15,727.17	0.00	3,480.00
A	2112-1-MOMC640105AT	--MONRROY MARTINEZ MARIA DEL CARMEN	0.00	0.00	8,499.00	8,499.00	0.00	0.00
A	2112-1-MOTL7310287A6	--JOSE LUIS MORALES TORRES	0.00	0.00	80,082.00	107,922.00	0.00	27,840.00
A	2112-1-MRS531201944	--MERCANTIL DE LA ROSA SA DE CV	0.00	0.00	4,430.54	4,430.54	0.00	0.00
A	2112-1-MUMR6108098I0	--MUÑOZ MENDOZA JOSE ROMAN	0.00	0.00	22,123.52	22,123.52	0.00	0.00
A	2112-1-MVG850101T56	--MUNICIPIO VILLA DE GUADALUPE, S.L.P.	0.00	0.00	2,686,797.91	2,686,797.91	0.00	0.00
A	2112-1-OEBR700217LH1	--JOSE ROGELIO ORTEGA BAUTISTA	0.00	0.00	3,248.00	3,248.00	0.00	0.00
A	2112-1-OEFJ620908BT3	--J. ROSARIO ORTEGA FLORES	0.00	0.00	7,719.00	7,719.00	0.00	0.00
A	2112-1-OLA070505KQA	--OASIS LLANTAS SA DE CV	0.00	0.00	5,980.00	5,980.00	0.00	0.00
A	2112-1-OMI130211QR3	--ORGANIZACION MUNDO INFANTIL INTERNA	0.00	0.00	8,000.00	8,000.00	0.00	0.00
A	2112-1-PABS771022CC5	--SALVADOR PALOS BUSTAMANTE	0.00	0.00	2,320.00	2,320.00	0.00	0.00
A	2112-1-PASH851107H55	--PALACIOS SERNA JOSE HUMBERTO	0.00	0.00	74,961.78	74,961.78	0.00	0.00
A	2112-1-PATF661203FA8	--FRANCISCO JAVIER PADRON TORRES	0.00	0.00	13,150.00	13,150.00	0.00	0.00
A	2112-1-PUMP640519HSP	--PEDRO PUENTE MÉNDEZ	0.00	0.00	0.00	350.00	0.00	350.00
A	2112-1-QUZL400211Q66	--MARIA DE LOURDES QUIJANO ZAPATA	0.00	0.00	3,480.00	3,480.00	0.00	0.00
A	2112-1-RAAK830609IPA	--KARLA MARIA RANGEL ALVARADO	0.00	0.00	7,237.24	7,237.24	0.00	0.00
A	2112-1-REGC890826VC3	--CESAR OSCAR REYNA GUAJARDO	0.00	0.00	30,600.01	33,384.01	0.00	2,784.00
A	2112-1-RETG491006293	--JOSE GERARDO REYES TOBIAS	0.00	0.00	10,440.00	10,440.00	0.00	0.00
A	2112-1-RIMA47071113C1	--JOSE ARMANDO RIVERA MARTINEZ	0.00	0.00	1,641.51	1,641.51	0.00	0.00
A	2112-1-RMM9411101K8	--RADIO MEDIOS MATEHUALA SA DE CV	0.00	0.00	0.00	1,740.00	0.00	1,740.00
A	2112-1-ROGD7403041U5	--RODRIGUEZ GRIMALDO DAGOBERTO	0.00	0.00	9,716.16	9,716.16	0.00	0.00
A	2112-1-ROLA750616XXX	--JOSE ANGEL RODRIGUEZ LOREDO	0.00	0.00	12,050.23	12,050.23	0.00	0.00
A	2112-1-ROLJ880601AE1	--JESUS RAFAEL RODRIGUEZ LOPEZ	0.00	0.00	17,509.43	17,509.43	0.00	0.00
A	2112-1-ROML4409058G6	--RODRIGUEZ MEDELLIN JOSE LORENZO	0.00	0.00	0.00	1,224.50	0.00	1,224.50
A	2112-1-RUHT900703HSP	--TEODORO DE JESÚS RUIZ HERRERA	0.00	0.00	622.00	847.00	0.00	225.00

3- Balan. de Comprobación del 1/ene al 31/dic/2016

Nat.	Cuenta	Nombre de la cuenta	SALDO ANTERIOR		MOVIMIENTOS		SALDO ACTUAL	
			DEUDOR	ACREEDOR	DEUDOR	ACREEDOR	DEUDOR	ACREEDOR
A	2112-1-RXA950110DL3	--RADIO XEFF AM SA DE CV	0.00	0.00	23,481.88	23,481.88	0.00	0.00
A	2112-1-SABC870829HSP	--CARLOS MIGUEL SAUCEDA BECERRA	0.00	0.00	2,008.13	3,776.99	0.00	1,768.86
A	2112-1-SAHT930327MP2	--MARIA TERESA SALAZAR HERNANDEZ	0.00	0.00	2,122.80	2,934.80	0.00	812.00
A	2112-1-SAIA72041IDV2	--ANDRES SAFA IBARRA	0.00	0.00	22,620.00	22,620.00	0.00	0.00
A	2112-1-SAM060721991	--SEMILLAS Y AGROQUIMICOS DE MATEHUAL	0.00	0.00	3,600.01	3,600.01	0.00	0.00
A	2112-1-SPL9612135F5	--SERVICIOS POCA LUZ SA DE CV	0.00	0.00	75,381.36	187,074.57	0.00	111,693.21
A	2112-1-TME840315KT6	--TELEFONOS DE MEXICO SAB DE CV	0.00	0.00	71,262.00	71,262.00	0.00	0.00
A	2112-1-TOCG820926792	--TORRES CRUZ GERARDO	0.00	0.00	36,064.40	79,157.24	0.00	43,092.84
A	2112-1-TOCH680822JR9	--HECTOR ADELAIDO TORRES CUELLO	0.00	0.00	22,564.32	22,564.32	0.00	0.00
A	2112-1-TOCM741004NC1	--MARGARITA TOVAR CARDENAS	0.00	0.00	375,073.30	375,073.30	0.00	0.00
A	2112-1-VALR680908000	--MA. DEL ROSARIO VARGAS LOREDO	0.00	0.00	25,064.00	26,582.00	0.00	1,518.00
A	2112-1-VERJ601006AC0	--JUANA VELÁZQUEZ RODRIGUEZ	0.00	0.00	0.00	1,140.00	0.00	1,140.00
A	2112-1-VIGG700615M32	--GERARDO VIERA GUERRERO	0.00	0.00	9,424.00	9,424.00	0.00	0.00
A	2112-1-VIHO671102FZ3	--OSCAR VILLANUEVA HERNÁNDEZ	0.00	0.00	0.00	2,320.00	0.00	2,320.00
A	2112-1-VIMV720531UP7	--VILLANUEVA MORALES VIRGINIA	0.00	0.00	20,000.00	20,000.00	0.00	0.00
A	2112-1-XAXX010101000	--PÚBLICO EN GENERAL	0.00	0.00	27,687.35	32,908.63	0.00	5,221.28
A	2112-1-YIBC8502237F2	--CARLOS MIGUEL YRIZAR BARBOSA	0.00	0.00	926.10	926.10	0.00	0.00
A	2112-1-ZUMJ670613DI8	--ZUÑIGA MACIAS JUAN	0.00	0.00	1,972.00	1,972.00	0.00	0.00
A	2112-2	Deudas por Adquisición de Bienes Inmuebles, Muebl	0.00	0.00	179,264.52	185,362.52	0.00	6,098.00
A	2112-2-BEJ890204HSP	--JORGE ANTONIO BELMARES HERNÁNDEZ	0.00	0.00	3,650.00	3,650.00	0.00	0.00
A	2112-2-CABP5810184K7	--PATRICIA CHÁVEZ BRIONES	0.00	0.00	2,280.00	2,280.00	0.00	0.00
A	2112-2-CAMR791113HSP	--RAÚL CASTILLO MENDOZA	0.00	0.00	2,198.00	2,198.00	0.00	0.00
A	2112-2-CAVJ600624NF1	--JUAN CARLOS CASTILLEJA VALADEZ	0.00	0.00	4,468.32	4,468.32	0.00	0.00
A	2112-2-GAD020601DQ5	--GRUPO ABACO DISEÑO Y CONSTRUCCION S	0.00	0.00	22,900.00	22,900.00	0.00	0.00
A	2112-2-LELF611127JT4	--FACUNDO DE LEÓN LUGO	0.00	0.00	8,194.00	8,194.00	0.00	0.00
A	2112-2-MAR030304RY6	--MARTELEC SA DE CV	0.00	0.00	47,999.99	54,097.99	0.00	6,098.00
A	2112-2-MERJ570109BH4	--PÚBLICO EN GENERAL	0.00	0.00	4,774.21	4,774.21	0.00	0.00
A	2112-2-VIMV720531UP7	--VILLANUEVA MORALES VIRGINIA	0.00	0.00	82,800.00	82,800.00	0.00	0.00
A	2113	CONTRATISTAS POR OBRAS PÚBLICAS POR P	0.00	0.00	26,122,448.21	26,243,002.37	0.00	120,554.16
A	2113-CRM1210311B3	--CONSTRUCCION Y RENTA DE MAQUINARIA I	0.00	0.00	653,367.00	653,367.00	0.00	0.00
A	2113-EAGF7702063V2	--ESTRADA GUZMAN FRANCISCO	0.00	0.00	3,008,659.45	3,008,659.45	0.00	0.00
A	2113-EAGI800804PVA	--ESTRADA GUZMAN IVAN NOE	0.00	0.00	496,201.98	496,201.98	0.00	0.00
A	2113-EAH8005091F0	--EQUIPOS Y ACCESORIOS HIDRAULICOS DEL C	0.00	0.00	293,040.00	293,040.00	0.00	0.00
A	2113-GARF790513R71	--GARCIA REYES FRANCISCO JAVIER	0.00	0.00	2,361,455.54	2,361,455.54	0.00	0.00
A	2113-GOPA7406148N6	--GOVEA PEREZ AARON	0.00	0.00	4,237,406.65	4,237,406.65	0.00	0.00
A	2113-HEDJ7910112V8	--HERNANDEZ DOMINGUEZ JOSE JUAN	0.00	0.00	4,411,836.80	4,411,836.80	0.00	0.00
A	2113-HEGI8307291M3	--HERNANDEZ GARCIA ISRAEL	0.00	0.00	2,579,385.29	2,579,385.29	0.00	0.00
A	2113-JURF731209EAG	--FRANCISCO EZEQUIEL JUAREZ RIVERA	0.00	0.00	703,626.00	703,626.00	0.00	0.00
A	2113-LOCC760126CRA	--CRISTINO LOPEZ CARRIZALES	0.00	0.00	152,250.66	152,250.66	0.00	0.00
A	2113-MAMM790712C49	--MARCO ANTONIO MARTINEZ MENDEZ	0.00	0.00	219,750.53	219,750.53	0.00	0.00
A	2113-MEDR830810SJ4	--FALTA NOMBRE	0.00	0.00	970,959.23	970,959.23	0.00	0.00

3- Balan. de Comprobación del 1/ene al 31/dic/2016

Nat. Cuenta	Nombre de la cuenta	SALDO ANTERIOR		MOVIMIENTOS		SALDO ACTUAL	
		DEUDOR	ACREEDOR	DEUDOR	ACREEDOR	DEUDOR	ACREEDOR
A 2113-MEGR730607T98	--ROBERTO MEDELLÍN GARCÍA	0.00	0.00	3,530,736.35	3,530,736.36	0.00	0.01
A 2113-MERG581107OL4	--MEDRANO RODRIGUEZ GILBERTO	0.00	0.00	70,470.00	70,470.00	0.00	0.00
A 2113-MERG681107DL4	--MEDRANO RODRIGUEZ GILBERTO	0.00	0.00	70,470.00	70,470.00	0.00	0.00
A 2113-MOMC640105AT5	--MUNICIPIO VILLA DE GUADALUPE	0.00	0.00	126,080.88	126,080.88	0.00	0.00
A 2113-PCE9903182I5	--PROYECTOS Y CONSTRUCCIONES ELECTROC	0.00	0.00	100,000.00	100,000.00	0.00	0.00
A 2113-QUSP820907JT6	--QUINTANA SORIA PEDRO ENRIQUE	0.00	0.00	753,515.54	753,515.54	0.00	0.00
A 2113-RIMJ730818DA0	--RIVERA MORENO JUANA	0.00	0.00	163,228.36	163,228.36	0.00	0.00
A 2113-ROML4409058G6	--RODRIGUEZ MEDELLIN JOSE LORENZO	0.00	0.00	140,562.10	140,562.10	0.00	0.00
A 2113-ZUTL811101VC9	--LUIS EDUARDO ZUÑIGA TORRES	0.00	0.00	1,079,445.85	1,200,000.00	0.00	120,554.15
A 2114	PARTICIPACIONES Y APORTACIONES POR PA	0.00	0.00	907,000.00	907,000.00	0.00	0.00
A 2114-8531	--OTROS CONVENIOS	0.00	0.00	907,000.00	907,000.00	0.00	0.00
A 2115	TRANSFERENCIAS OTORGADAS POR PAGAR A	0.00	0.00	2,723,841.47	2,914,273.43	0.00	190,431.96
A 2115-4411	--AYUDAS SOCIALES A PERSONAS	0.00	0.00	2,096.00	2,096.00	0.00	0.00
A 2115-AEGS470908TB2	--SERGIO ALEMÁN GONZALEZ	0.00	0.00	0.00	51,546.52	0.00	51,546.52
A 2115-AICF620620S72	--FLORENTINO AVILA CONTRERAS	0.00	0.00	25,520.00	25,520.00	0.00	0.00
A 2115-BAGC8110053G8	--BARAJAS GARCIA CLAUDIA ELIZABETH	0.00	0.00	3,000.00	3,000.00	0.00	0.00
A 2115-BEHJ890204HSP	--JORGE ANTONIO BELMARES HERNÁNDEZ	0.00	0.00	10,085.00	10,788.40	0.00	703.40
A 2115-CAMR791113HSP	--RAÚL CASTILLO MENDOZA	0.00	0.00	426.06	21,206.34	0.00	20,780.28
A 2115-CBV981203K31	--CUERPO DE BOMBEROS VOLUNTARIOS DE M	0.00	0.00	0.00	1,000.00	0.00	1,000.00
A 2115-CORR541017Q36	--MUNICIPIO VILLA DE GUADALUPE	0.00	0.00	1,801.92	1,801.92	0.00	0.00
A 2115-COSO681221FZ5	--OSCAR MANUEL CORONEL SANTILLAN	0.00	0.00	145,000.00	191,400.00	0.00	46,400.00
A 2115-CRM6702109K6	--CRUZ ROJA MEXICANA IAP	0.00	0.00	7,100.00	14,050.00	0.00	6,950.00
A 2115-CSG080401D91	--CENTRO DE SERVICIO G DE MENDOZA DE M,	0.00	0.00	9,900.00	9,900.00	0.00	0.00
A 2115-EAGJ851222IR8	--FALTA NOMBRE	0.00	0.00	1,268.00	1,268.00	0.00	0.00
A 2115-FOLR810814MHA	--FALTA NOMBRE	0.00	0.00	2,648.10	5,307.70	0.00	2,659.60
A 2115-GGS100708E87	--GRUPO GREYTZA SALAS DE VELACION SA D	0.00	0.00	2,000.00	2,000.00	0.00	0.00
A 2115-GIGS390513BW9	--GRIMALDO GARCIA MARIA DEL SOCORRO	0.00	0.00	3,000.00	3,000.00	0.00	0.00
A 2115-GPM070720FX8	--GASOLINERA EL POZO 1901 SA DE CV	0.00	0.00	208,059.51	208,059.51	0.00	0.00
A 2115-GUMF760810LK4	--FERNANDO GUERRERO MARTINEZ	0.00	0.00	4,732.80	4,732.80	0.00	0.00
A 2115-HCD461117MZ6	--HOSPITAL CENTRAL "DR. IGNACIO MORONE	0.00	0.00	5,000.00	5,000.00	0.00	0.00
A 2115-HEMJ700507EL3*	--JUAN DE LA ASCENCIÓN HERRERA MEDINA	0.00	0.00	33,975.76	33,975.76	0.00	0.00
A 2115-HEOE581210BK2	--EMMA LEONOR HERMOSILLO ORTEGA	0.00	0.00	15,080.00	15,080.00	0.00	0.00
A 2115-HETF91117U97	--HERNANDEZ TORRES FRANCISCA ANGELIC	0.00	0.00	21,625.50	27,042.66	0.00	5,417.16
A 2115-IAHC450401NT8	--ISLAS HERNANDEZ CARLOS HUGO	0.00	0.00	5,703.49	5,703.49	0.00	0.00
A 2115-LOLR390720TY2	--MARÍA DEL REFUGIO LOERA LÓPEZ	0.00	0.00	2,250.00	2,250.00	0.00	0.00
A 2115-LUVS750412356	--LUCIO VELAZQUEZ SANDRA	0.00	0.00	0.00	12,500.00	0.00	12,500.00
A 2115-MAR030304RY8	--MARTELEC SA DE CV	0.00	0.00	0.00	2,265.00	0.00	2,265.00
A 2115-MCA850101AC2	--MUNICIPIO DE CATORCE	0.00	0.00	5,200.00	5,200.00	0.00	0.00
A 2115-MOPR621005SS6	--ROCIO MORALES PEREZ	0.00	0.00	4,860.00	4,860.00	0.00	0.00
A 2115-MOTL7310287A6	--JOSE LUIS MORALES TORRES	0.00	0.00	5,000.00	5,000.00	0.00	0.00
A 2115-MPH120831633	--MANUFACTURAS PIROTECNICAS HERMANO	0.00	0.00	15,000.00	15,000.00	0.00	0.00

3- Balan. de Comprobación del 1/ene al 31/dic/2016

Nat.	Cuenta	Nombre de la cuenta	SALDO ANTERIOR		MOVIMIENTOS		SALDO ACTUAL	
			DEUDOR	ACREEDOR	DEUDOR	ACREEDOR	DEUDOR	ACREEDOR
A	2115-MRS531201944	--MERCANTIL DE LA ROSA SA DE CV	0.00	0.00	19,754.38	19,754.38	0.00	0.00
A	2115-MVG850101T56	--MUNICIPIO VILLA DE GUADALUPE, S.L.P.	0.00	0.00	114,156.54	114,156.54	0.00	0.00
A	2115-OEEC920813HSP	--CESAR OBREGON ESTRADA	0.00	0.00	1,300.00	1,300.00	0.00	0.00
A	2115-PETM321228R50	--MANUELA PÉREZ TORRES	0.00	0.00	2,170.00	2,170.00	0.00	0.00
A	2115-RAAR730430AZ9	--ROSA CATALINA RANGEL ALEJO	0.00	0.00	0.00	15,080.00	0.00	15,080.00
A	2115-RAGL301031ISA	--LUIS RAMIREZ GARCIA	0.00	0.00	3,000.00	3,000.00	0.00	0.00
A	2115-RAMA55112IEQ0	--MARIA DE LOS ANGELES RANGEL MARTINE	0.00	0.00	4,600.00	4,600.00	0.00	0.00
A	2115-RAMJ670604AU7	--JULIO RANGEL MENDOZA	0.00	0.00	5,250.00	5,250.00	0.00	0.00
A	2115-RIMO9108105U7	--MONICA ALEJANDRA RIOS	0.00	0.00	21,460.00	21,460.00	0.00	0.00
A	2115-SDI880506LG4	--SIST PARA EL DESARROLLO INT DE LA FAM I	0.00	0.00	2,675.91	2,675.91	0.00	0.00
A	2115-SMD070901MDI	--SISTEMA MUNICIPAL PARA EL DESARROLL	0.00	0.00	1,320,000.00	1,320,000.00	0.00	0.00
A	2115-SPL9612135F5	--SERVICIOS POCA LUZ, S.A. DE C.V.	0.00	0.00	8,100.00	11,730.00	0.00	3,630.00
A	2115-TOCM741004NC1	--MARGARITA TOVAR CARDENAS	0.00	0.00	572,431.73	572,431.73	0.00	0.00
A	2115-TOSJ5901289L8	--JAIME TORRES SANDOVAL	0.00	0.00	21,500.00	43,000.00	0.00	21,500.00
A	2115-TTA4906038F4	--TRANSPORTES TAMAULIPAS, S.A. DE C.V.	0.00	0.00	10,000.00	10,000.00	0.00	0.00
A	2115-VFP001207QD8	--VETERINARIA Y FORRAJERA LA PALMA S.A.	0.00	0.00	9,170.56	9,170.56	0.00	0.00
A	2115-XAXX010101000	--PÚBLICO EN GENERAL	0.00	0.00	67,940.21	67,940.21	0.00	0.00
A	2117	RETENCIONES Y CONTRIBUCIONES POR PAGA	0.00	0.00	6,475.23	6,768,974.23	0.00	6,762,499.00
A	2117-01	Tesoreria	0.00	0.00	3,075.59	6,370,728.70	0.00	6,367,653.11
A	2117-01-0001	--Retención a Sueldos	0.00	0.00	3,075.59	6,301,410.41	0.00	6,298,334.82
A	2117-01-0002	--Retención a Honorarios	0.00	0.00	0.00	51,280.36	0.00	51,280.36
A	2117-01-0003	--2% Sobre Nomina	0.00	0.00	0.00	18,037.93	0.00	18,037.93
A	2117-02	Infraestructura	0.00	0.00	0.00	288,180.30	0.00	288,180.30
A	2117-02-0001	--Retención a Sueldos	0.00	0.00	0.00	91,944.79	0.00	91,944.79
A	2117-02-0004	--Retención del 5 al Millar	0.00	0.00	0.00	140,168.24	0.00	140,168.24
A	2117-02-0005	--Retención del 2 al Millar	0.00	0.00	0.00	56,067.27	0.00	56,067.27
A	2117-03	Fortalecimiento	0.00	0.00	3,399.64	110,065.23	0.00	106,665.59
A	2117-03-0001	--Retención a Sueldos	0.00	0.00	3,399.64	110,065.23	0.00	106,665.59
A	2121	DOCUMENTOS COMERCIALES POR PAGAR A C	0.00	0.00	873,340.50	2,908,856.20	0.00	2,035,515.70
A	2121-01	PROVEEDORES	0.00	0.00	0.00	23,382.41	0.00	23,382.41
A	2121-01-0001	--JAVIER GARCIA S	0.00	0.00	0.00	18,382.41	0.00	18,382.41
A	2121-01-0003	--CARLOS EDUARDO LOPEZ MTZ	0.00	0.00	0.00	5,000.00	0.00	5,000.00
A	2121-02	ADEFAS 2008	0.00	0.00	0.00	92,227.65	0.00	92,227.65
A	2121-02-001	--IMP SUMINISTRO ESPECIALIZADO	0.00	0.00	0.00	92,227.65	0.00	92,227.65
A	2121-03	CUENTAS POR PAGAR 2010	0.00	0.00	0.00	-37,205.65	0.00	-37,205.65
A	2121-03-004	--VICTOR ALMANZA VAZQUEZ	0.00	0.00	0.00	919.00	0.00	919.00
A	2121-03-006	--JUAN LOPEZ BLANCO	0.00	0.00	0.00	-38,409.65	0.00	-38,409.65
A	2121-03-007	--LUMI AUTOMOTRIZ SA DE CV	0.00	0.00	0.00	285.00	0.00	285.00
A	2121-04	CTAS POR PAGAR 2012	0.00	0.00	0.00	30,676.23	0.00	30,676.23
A	2121-04-001	--MIGUEL HERNANDEZ GALVAN	0.00	0.00	0.00	20,078.93	0.00	20,078.93
A	2121-04-003	--CARLOS HUGO ISLAS HERNANDEZ	0.00	0.00	0.00	2,597.30	0.00	2,597.30

120

3- Balan. de Comprobación del 1/ene al 31/dic/2016

Nat.	Cuenta	Nombre de la cuenta	SALDO ANTERIOR		MOVIMIENTOS		SALDO ACTUAL	
			DEUDOR	ACREEDOR	DEUDOR	ACREEDOR	DEUDOR	ACREEDOR
A	2121-04-005	--ESTEBAN RDZ	0.00	0.00	0.00	2,000.00	0.00	2,000.00
A	2121-04-006	--MA DE JESUS MATA	0.00	0.00	0.00	3,000.00	0.00	3,000.00
A	2121-04-007	--JOSE CRUZ VILLELA MENDOZA	0.00	0.00	0.00	3,000.00	0.00	3,000.00
A	2121-05	ACREEDORES DIVERSOS	0.00	0.00	808,904.50	1,552,100.65	0.00	743,196.15
A	2121-05-002	--J LUIS RIVERA G	0.00	0.00	0.00	73,100.00	0.00	73,100.00
A	2121-05-003	--HECTOR MORALES R	0.00	0.00	0.00	60,000.00	0.00	60,000.00
A	2121-05-004	--JUAN LOPEZ BLANCO	0.00	0.00	0.00	51,127.60	0.00	51,127.60
A	2121-05-005	--MA. DEL ROSARIO VARGAS LOREDO	0.00	0.00	1,634.00	2,527.00	0.00	893.00
A	2121-05-006	--MA DE JESUS SIERRA HDZ	0.00	0.00	0.00	14,277.94	0.00	14,277.94
A	2121-05-007	--SUELDOS POR PAGAR	0.00	0.00	0.00	84,022.08	0.00	84,022.08
A	2121-05-008	--HUGO GLZ L	0.00	0.00	0.00	82,400.00	0.00	82,400.00
A	2121-05-010	--PRESTAMOS DE INFRA 2013 A FORTA 2014	0.00	0.00	0.00	110,000.00	0.00	110,000.00
A	2121-05-013	--PRESTAMOS DE INFRA A RAMO 28	0.00	0.00	520,299.00	750,299.00	0.00	230,000.00
A	2121-05-014	--FORTALECIMIENTO	0.00	0.00	120,000.00	120,000.00	0.00	0.00
A	2121-05-015	--CATASTRO MUNICIPAL	0.00	0.00	0.00	3,399.25	0.00	3,399.25
A	2121-05-016	--PRESTAMO DE INFRA A FORTA	0.00	0.00	46,971.50	46,971.50	0.00	0.00
A	2121-05-018	--YESENIA CAZARES SANCHEZ	0.00	0.00	0.00	1,500.00	0.00	1,500.00
A	2121-05-019	--JUAN DE LA ASCENCION HERRERA MEDINA	0.00	0.00	0.00	9,978.51	0.00	9,978.51
A	2121-05-020	--PRESTAMO DE RAMO 28 A FORTALECIMEINT	0.00	0.00	120,000.00	120,000.00	0.00	0.00
A	2121-05-15	--SECRETARIA DE FINANZAS RET 5 AL MILLA	0.00	0.00	0.00	22,497.77	0.00	22,497.77
A	2121-06	CUENTAS POR PAGAR 2013	0.00	0.00	0.00	56,709.18	0.00	56,709.18
A	2121-06-01	--CUENTAS POR PAGAR 2013	0.00	0.00	0.00	28,088.47	0.00	28,088.47
A	2121-06-03	--CONCESIONARIA POTOSINA DE OBRA PUB	0.00	0.00	0.00	8,620.71	0.00	8,620.71
A	2121-06-20	--MARTHA ELENA RODRIGUEZ LARA	0.00	0.00	0.00	20,000.00	0.00	20,000.00
A	2121-07	DEPOSITOS EN GARANTIA	0.00	0.00	22,500.00	56,400.00	0.00	33,900.00
A	2121-07-005	--FIDEL HERRERA LEOS	0.00	0.00	0.00	4,000.00	0.00	4,000.00
A	2121-07-006	--ROSALIA GUADALUPE HERRERA RAMIREZ	0.00	0.00	0.00	7,400.00	0.00	7,400.00
A	2121-07-007	--JUAN DE LA ASCENCION HERRERA MEDINA	0.00	0.00	22,500.00	22,500.00	0.00	0.00
A	2121-07-008	--MARGARITA TOVAR CARDENAS	0.00	0.00	0.00	22,500.00	0.00	22,500.00
A	2121-08	CUENTAS POR PAGAR 2014	0.00	0.00	0.00	988,460.00	0.00	988,460.00
A	2121-08-11	--Reyes Homero Ruiz Garcia	0.00	0.00	0.00	524,000.00	0.00	524,000.00
A	2121-08-16	--Grafi K Tangamanga SA de CV	0.00	0.00	0.00	9,860.00	0.00	9,860.00
A	2121-08-19	--Rodolfo Chavez Vazquez	0.00	0.00	0.00	3,000.00	0.00	3,000.00
A	2121-08-22	--Christian Omar Loera Bautista	0.00	0.00	0.00	11,600.00	0.00	11,600.00
A	2121-08-23	--Municipio de Villa de Guadalupe	0.00	0.00	0.00	440,000.00	0.00	440,000.00
A	2121-09	Cuentas por Pagar 2015	0.00	0.00	41,936.00	146,105.73	0.00	104,169.73
A	2121-09-03	--Radio XEFF-AM SA. DE CV	0.00	0.00	4,466.00	4,466.00	0.00	0.00
A	2121-09-04	--Grafi K Tangamanga SA de CV	0.00	0.00	0.00	5,800.00	0.00	5,800.00
A	2121-09-05	--Centro de Ref Autom Medina	0.00	0.00	0.00	1,409.98	0.00	1,409.98
A	2121-09-06	--Virginia Villanueva Morales	0.00	0.00	25,000.00	25,000.00	0.00	0.00
A	2121-09-07	--Jose Angel Rodriguez Loredo	0.00	0.00	0.00	27,977.96	0.00	27,977.96

121

3- Balan. de Comprobación del 1/ene al 31/dic/2016

Nat. Cuenta	Nombre de la cuenta	SALDO ANTERIOR		MOVIMIENTOS		SALDO ACTUAL	
		DEUDOR	ACREEDOR	DEUDOR	ACREEDOR	DEUDOR	ACREEDOR
A 2121-09-08	--Centro de Servicios G. de Mendoza	0.00	0.00	2,470.00	2,470.00	0.00	0.00
A 2121-09-09	--Sueldos por Pagar	0.00	0.00	0.00	48,199.73	0.00	48,199.73
A 2121-09-10	--Mercantil de la Rosa	0.00	0.00	10,000.00	30,782.06	0.00	20,782.06
A 2199	OTROS PASIVOS CIRCULANTES	0.00	0.00	3,970,894.70	3,970,894.70	0.00	0.00
A 2199-9911	--ADEFAS	0.00	0.00	3,970,894.70	3,970,894.70	0.00	0.00
A 3210	RESULTADOS DEL EJERCICIO (AHORRO/ DESA	0.00	0.00	25,714,619.87	25,714,619.87	0.00	0.00
A 3210-2015	--Resultado del Ejercicio Actual2015	0.00	0.00	25,714,619.87	25,714,619.87	0.00	0.00
A 3220	RESULTADOS DE EJERCICIOS ANTERIORES	0.00	0.00	32,267,825.84	25,811,327.55	0.00	-6,456,498.29
A 3220-01	--RESULTADO DEL EJERCICIO 2007	0.00	0.00	0.00	1,293,291.45	0.00	1,293,291.45
A 3220-02	--RESULTADO DEL EJERCICIO 2008	0.00	0.00	0.00	-154,428.63	0.00	-154,428.63
A 3220-03	--RESULTADO DEL EJERCICIO 2009	0.00	0.00	0.00	-262,299.08	0.00	-262,299.08
A 3220-04	--RESULTADO DEL EJERCICIO 2010	0.00	0.00	0.00	16,471.96	0.00	16,471.96
A 3220-05	--RESULTADO DEL EJERCICIO 2011	0.00	0.00	0.00	-2,836,690.86	0.00	-2,836,690.86
A 3220-06	--RESULTADO DEL EJERCICIO 2012	0.00	0.00	0.00	1,304,362.76	0.00	1,304,362.76
A 3220-07	--AJ. AUDITORIA EJERC. FISC. ANTERIORES	0.00	0.00	0.00	-51,490,226.44	0.00	-51,490,226.44
A 3220-2013	--Resultado del Ejercicio Anterior 2013	0.00	0.00	0.00	25,001,765.15	0.00	25,001,765.15
A 3220-2014	--Resultado del Ejercicio Anterior 2014	0.00	0.00	176,082.75	27,224,461.37	0.00	27,048,378.62
A 3220-2015	--Resultado del Ejercicio Anterior 2015	0.00	0.00	32,091,743.09	25,714,619.87	0.00	-6,377,123.22
A 3252	--CAMBIOS POR ERRORES CONTABLES	0.00	0.00	0.00	324,942.13	0.00	324,942.13
A 4112	IMPUESTOS SOBRE EL PATRIMONIO	0.00	0.00	0.00	511,286.00	0.00	511,286.00
A 4112-01	Impuesto Predial	0.00	0.00	0.00	511,286.00	0.00	511,286.00
A 4112-01-01	--a) Urbano y Suburbano Habitacional	0.00	0.00	0.00	322,228.00	0.00	322,228.00
A 4112-01-04	--d) Rústico	0.00	0.00	0.00	189,058.00	0.00	189,058.00
A 4141	DERECHOS POR EL USO, GOCE, APROVECHAM	0.00	0.00	0.00	12,600.00	0.00	12,600.00
A 4141-01	--Servicio de Agua Potable, Drenaje y Alcantarilla	0.00	0.00	0.00	12,600.00	0.00	12,600.00
A 4143	DERECHOS POR PRESTACIÓN DE SERVICIOS	0.00	0.00	0.00	613,430.28	0.00	613,430.28
A 4143-02	--Servicios de Panteones	0.00	0.00	0.00	3,700.00	0.00	3,700.00
A 4143-04	Servicio de Planeación	0.00	0.00	0.00	4,088.00	0.00	4,088.00
A 4143-04-02	--Licencia de Uso de Suelo	0.00	0.00	0.00	4,088.00	0.00	4,088.00
A 4143-06	--Servicios de Registro Civil	0.00	0.00	0.00	246,498.00	0.00	246,498.00
A 4143-13	--Licencia y Referendo para Venta de Bebidas Alcoh	0.00	0.00	0.00	277,196.28	0.00	277,196.28
A 4143-15	Servicios Catastrales	0.00	0.00	0.00	81,948.00	0.00	81,948.00
A 4143-15-01	--Avalúos Catastrales	0.00	0.00	0.00	24,455.00	0.00	24,455.00
A 4143-15-02	--Certificaciones	0.00	0.00	0.00	1,168.00	0.00	1,168.00
A 4143-15-04	--Traslacion de Dominio	0.00	0.00	0.00	56,325.00	0.00	56,325.00
A 4164	REINTEGROS	0.00	0.00	0.00	15,242.60	0.00	15,242.60
A 4164-01	--Reintegros y Reembolsos	0.00	0.00	0.00	15,242.60	0.00	15,242.60
A 4169	OTROS APROVECHAMIENTOS	0.00	0.00	0.00	39,170.00	0.00	39,170.00
A 4169-01	--Donaciones, Herencias y Legados	0.00	0.00	0.00	39,170.00	0.00	39,170.00
A 4211	PARTICIPACIONES	0.00	0.00	0.00	12,910,631.51	0.00	12,910,631.51
A 4211-01	--Fondo General de Participaciones	0.00	0.00	0.00	8,332,729.70	0.00	8,332,729.70

122

3- Balance de Comprobación del 1/ene al 31/dic/2016

Nat. Cuenta	Nombre de la cuenta	SALDO ANTERIOR		MOVIMIENTOS		SALDO ACTUAL	
		DEUDOR	ACREEDOR	DEUDOR	ACREEDOR	DEUDOR	ACREEDOR
A 4211-02	--Fondo de Fomento Municipal	0.00	0.00	0.00	2,336,455.10	0.00	2,336,455.10
A 4211-03	--Impuesto Sobre Tenencia o Uso de Vehiculos	0.00	0.00	0.00	8,407.37	0.00	8,407.37
A 4211-04	--Impuesto Especial Sobre Producción y Servicios	0.00	0.00	0.00	982,746.96	0.00	982,746.96
A 4211-05	--Impuesto Sobre Automóviles Nuevos	0.00	0.00	0.00	166,011.48	0.00	166,011.48
A 4211-07	--Fondo de Ficalización	0.00	0.00	0.00	444,386.30	0.00	444,386.30
A 4211-09	Apoyo Extraordinario	0.00	0.00	0.00	605,202.87	0.00	605,202.87
A 4211-09-01	--IEPS GASOLINA	0.00	0.00	0.00	389,456.61	0.00	389,456.61
A 4211-09-02	--FONDO FISCALIZACION	0.00	0.00	0.00	153,065.44	0.00	153,065.44
A 4211-09-03	--FONDO DE ESTABILIZACION FFM	0.00	0.00	0.00	30,745.98	0.00	30,745.98
A 4211-09-06	--FONDO ESTAB 2 MIN FONDO GRAL	0.00	0.00	0.00	159,553.42	0.00	159,553.42
A 4211-09-09	--Primer Ajuste Cuatrimestral al Fondo	0.00	0.00	0.00	-128,399.84	0.00	-128,399.84
A 4211-09-11	--TENENCIA	0.00	0.00	0.00	781.26	0.00	781.26
A 4211-10	--Tenencias	0.00	0.00	0.00	592.35	0.00	592.35
A 4211-11	--Ext. Hidroc.	0.00	0.00	0.00	34,099.38	0.00	34,099.38
A 4212	APORTACIONES	0.00	0.00	0.00	31,095,629.70	0.00	31,095,629.70
A 4212-01	--Fondo de Aportaciones para la Infrastrura Socia	0.00	0.00	0.00	22,655,991.00	0.00	22,655,991.00
A 4212-02	--Fondo de Aportaciones para el Fortalecimiento Mu	0.00	0.00	0.00	4,983,595.00	0.00	4,983,595.00
A 4212-03	Aportaciones Extraordinarias	0.00	0.00	0.00	3,456,043.70	0.00	3,456,043.70
A 4212-03-003	--3 X 1 MIGRANTES	0.00	0.00	0.00	526,080.88	0.00	526,080.88
A 4212-03-007	--FISE	0.00	0.00	0.00	2,929,962.82	0.00	2,929,962.82
A 4213	CONVENIOS	0.00	0.00	0.00	21,294.65	0.00	21,294.65
A 4213-01	--Programas Federales-Ramo 20	0.00	0.00	0.00	21,294.65	0.00	21,294.65
A 4311	INTERESES GANADOS DE VALORES, CRÉDITO	0.00	0.00	0.00	21,257.51	0.00	21,257.51
A 4311-01	--Rendimientos Tesoreria	0.00	0.00	0.00	525.20	0.00	525.20
A 4311-02	--Rendimientos FISM	0.00	0.00	0.00	16,835.53	0.00	16,835.53
A 4311-03	--Rendimientos FAFM	0.00	0.00	0.00	526.24	0.00	526.24
A 4311-04	--Rendimientos Otros	0.00	0.00	0.00	3,370.54	0.00	3,370.54
A 4399	OTROS INGRESOS Y BENEFICIOS VARIOS	0.00	0.00	0.17	260.30	0.00	260.13
A 4399-10	--Remanentes	0.00	0.00	0.17	260.30	0.00	260.13
D 5111	REMUNERACIONES AL PERSONAL DE CARÁC	0.00	0.00	8,788,891.71	0.00	8,788,891.71	0.00
D 5111-1111	--DIETAS	0.00	0.00	2,513,922.06	0.00	2,513,922.06	0.00
D 5111-1131	--SUELDO BASE	0.00	0.00	6,274,969.65	0.00	6,274,969.65	0.00
D 5112	REMUNERACIONES AL PERSONAL DE CARÁC	0.00	0.00	5,200.00	0.00	5,200.00	0.00
D 5112-1212	--HONORARIOS ASIMILABLES A SALARIOS	0.00	0.00	5,200.00	0.00	5,200.00	0.00
D 5113	REMUNERACIONES ADICIONALES Y ESPECI	0.00	0.00	1,071,535.79	0.00	1,071,535.79	0.00
D 5113-1321	--PRIMA VACACIONAL	0.00	0.00	132,438.21	0.00	132,438.21	0.00
D 5113-1323	--GRATIFICACIÓN DE FIN DE AÑO	0.00	0.00	880,228.38	0.00	880,228.38	0.00
D 5113-1331	--REMUNERACIONES POR HORAS EXTRAORDI	0.00	0.00	1,600.66	0.00	1,600.66	0.00
D 5113-1341	--COMPENSACIÓN POR SERVICIOS EVENTUALI	0.00	0.00	57,268.54	0.00	57,268.54	0.00
D 5115	OTRAS PRESTACIONES SOCIALES Y ECONÓMI	0.00	0.00	9,965.86	0.00	9,965.86	0.00
D 5115-1521	--INDEMNIZACIONES Y LIQUIDACIONES POR R	0.00	0.00	9,965.86	0.00	9,965.86	0.00

123

3- Balan. le Comprobación del 1/ene al 31/dic/2016

Nat. Cuenta	Nombre de la cuenta	SALDO ANTERIOR		MOVIMIENTOS		SALDO ACTUAL	
		DEUDOR	ACREEDOR	DEUDOR	ACREEDOR	DEUDOR	ACREEDOR
D 5121	MATERIALES DE ADMINISTRACIÓN, EMISIÓN I	0.00	0.00	276,854.90	0.00	276,854.90	0.00
D 5121-2111	--MATERIALES, ÚTILES Y EQUIPOS MENORES I	0.00	0.00	126,895.07	0.00	126,895.07	0.00
D 5121-2141	--MATERIALES, ÚTILES Y EQUIPOS MENORES I	0.00	0.00	65,931.23	0.00	65,931.23	0.00
D 5121-2151	--MATERIAL IMPRESO E INFORMACIÓN DIGIT	0.00	0.00	53,590.56	0.00	53,590.56	0.00
D 5121-2161	--MATERIAL DE LIMPIEZA	0.00	0.00	27,638.04	0.00	27,638.04	0.00
D 5121-2181	--MATERIALES PARA EL REGISTRO E IDENTIF	0.00	0.00	2,800.00	0.00	2,800.00	0.00
D 5122	ALIMENTOS Y UTENSILIOS	0.00	0.00	132,810.86	0.00	132,810.86	0.00
D 5122-2211	--ALIMENTACIÓN EN OFICINAS O LUGARES D	0.00	0.00	73,998.10	0.00	73,998.10	0.00
D 5122-2212	--ALIMENTACIÓN EN EVENTOS OFICIALES	0.00	0.00	54,412.65	0.00	54,412.65	0.00
D 5122-2231	--UTENSILIOS PARA EL SERVICIO DE ALIMENT	0.00	0.00	4,400.11	0.00	4,400.11	0.00
D 5124	MATERIALES Y ARTÍCULOS DE CONSTRUCCIÓ	0.00	0.00	35,474.75	0.00	35,474.75	0.00
D 5124-2451	--VIDRIO Y PRODUCTOS DE VIDRIO	0.00	0.00	1,870.00	0.00	1,870.00	0.00
D 5124-2461	--MATERIAL ELÉCTRICO Y ELECTRÓNICO	0.00	0.00	11,977.20	0.00	11,977.20	0.00
D 5124-2471	--ARTÍCULOS METÁLICOS PARA LA CONSTRUC	0.00	0.00	4,430.54	0.00	4,430.54	0.00
D 5124-2491	--OTROS MATERIALES Y ARTÍCULOS DE CONS	0.00	0.00	17,197.01	0.00	17,197.01	0.00
D 5126	COMBUSTIBLES, LUBRICANTES Y ADITIVOS	0.00	0.00	1,275,540.53	0.00	1,275,540.53	0.00
D 5126-2611	--COMBUSTIBLES, LUBRICANTES Y ADITIVOS	0.00	0.00	1,275,540.53	0.00	1,275,540.53	0.00
D 5127	VESTUARIO, BLANCOS, PRENDAS DE PROTEC	0.00	0.00	51,747.32	0.00	51,747.32	0.00
D 5127-2711	--VESTUARIO Y UNIFORMES	0.00	0.00	50,427.52	0.00	50,427.52	0.00
D 5127-2721	--PRENDAS DE SEGURIDAD Y PROTECCIÓN PE	0.00	0.00	1,274.80	0.00	1,274.80	0.00
D 5127-2741	--PRODUCTOS TEXTILES	0.00	0.00	45.00	0.00	45.00	0.00
D 5129	HERRAMIENTAS, REFACCIONES Y ACCESORI	0.00	0.00	238,202.10	0.00	238,202.10	0.00
D 5129-2911	--HERRAMIENTAS MENORES	0.00	0.00	5,412.72	0.00	5,412.72	0.00
D 5129-2921	--REFACCIONES Y ACCESORIOS MENORES DE	0.00	0.00	10,020.70	0.00	10,020.70	0.00
D 5129-2931	--REFACCIONES Y ACCESORIOS MENORES DE	0.00	0.00	9,317.52	0.00	9,317.52	0.00
D 5129-2941	--REFACCIONES Y ACCESORIOS MENORES DE	0.00	0.00	3,804.80	0.00	3,804.80	0.00
D 5129-2961	--REFACCIONES Y ACCESORIOS MENORES DE	0.00	0.00	209,646.36	0.00	209,646.36	0.00
D 5131	SERVICIOS BÁSICOS	0.00	0.00	3,750,827.00	0.00	3,750,827.00	0.00
D 5131-3111	--ENERGÍA ELÉCTRICA	0.00	0.00	3,635,392.00	0.00	3,635,392.00	0.00
D 5131-3141	--TELEFONÍA TRADICIONAL	0.00	0.00	77,247.00	0.00	77,247.00	0.00
D 5131-3151	--TELEFONÍA CELULAR	0.00	0.00	1,010.00	0.00	1,010.00	0.00
D 5131-3171	--SERVICIOS DE ACCESO DE INTERNET, REDE	0.00	0.00	30,856.00	0.00	30,856.00	0.00
D 5131-3191	--SERVICIOS INTEGRALES Y OTROS SERVICIO	0.00	0.00	6,322.00	0.00	6,322.00	0.00
D 5133	SERVICIOS PROFESIONALES, CIENTÍFICOS Y T	0.00	0.00	536,440.74	0.00	536,440.74	0.00
D 5133-3311	--SERVICIOS LEGALES, DE CONTABILIDAD, AU	0.00	0.00	2,000.45	0.00	2,000.45	0.00
D 5133-3341	--SERVICIOS DE CAPACITACIÓN	0.00	0.00	27,833.43	0.00	27,833.43	0.00
D 5133-3391	--SERVICIOS PROFESIONALES, CIENTÍFICOS Y	0.00	0.00	506,606.86	0.00	506,606.86	0.00
D 5134	SERVICIOS FINANCIEROS, BANCARIOS Y COM	0.00	0.00	10,785.96	0.00	10,785.96	0.00
D 5134-3411	--SERVICIOS FINANCIEROS Y BANCARIOS	0.00	0.00	10,785.96	0.00	10,785.96	0.00
D 5135	SERVICIOS DE INSTALACIÓN, REPARACIÓN, M	0.00	0.00	182,216.85	0.00	182,216.85	0.00
D 5135-3511	--CONSERVACIÓN Y MANTENIMIENTO MENO	0.00	0.00	72,118.14	0.00	72,118.14	0.00

124

3- Balan. de Comprobación del 1/ene al 31/dic/2016

Nat. Cuenta	Nombre de la cuenta	SALDO ANTERIOR		MOVIMIENTOS		SALDO ACTUAL	
		DEUDOR	ACREEDOR	DEUDOR	ACREEDOR	DEUDOR	ACREEDOR
D 5135-3521	--INSTALACIÓN, REPARACIÓN Y MANTENIMIE	0.00	0.00	2,378.00	0.00	2,378.00	0.00
D 5135-3531	--INSTALACIÓN, REPARACIÓN Y MANTENIMIE	0.00	0.00	5,668.40	0.00	5,668.40	0.00
D 5135-3551	--REPARACIÓN Y MANTENIMIENTO DE EQUIP	0.00	0.00	102,052.31	0.00	102,052.31	0.00
D 5136	SERVICIOS DE COMUNICACIÓN SOCIAL Y PUB	0.00	0.00	69,568.68	0.00	69,568.68	0.00
D 5136-3611	--DIFUSIÓN POR RADIO, TELEVISIÓN Y OTROS	0.00	0.00	69,568.68	0.00	69,568.68	0.00
D 5137	SERVICIOS DE TRASLADO Y VIÁTICOS	0.00	0.00	259,025.65	0.00	259,025.65	0.00
D 5137-3721	--PASAJES TERRESTRES	0.00	0.00	10,309.15	0.00	10,309.15	0.00
D 5137-3751	--VIÁTICOS EN EL PAÍS	0.00	0.00	158,218.12	0.00	158,218.12	0.00
D 5137-3752	--GASTO DE TRASLADOS EN COMISIONES OFI	0.00	0.00	88,832.77	0.00	88,832.77	0.00
D 5137-3791	--OTROS SERVICIOS DE TRASLADO Y HOSPED,	0.00	0.00	1,665.61	0.00	1,665.61	0.00
D 5138	SERVICIOS OFICIALES	0.00	0.00	1,397,559.34	0.00	1,397,559.34	0.00
D 5138-3811	--GASTOS DE CEREMONIAL	0.00	0.00	125,455.98	0.00	125,455.98	0.00
D 5138-3821	--GASTOS DE ORDEN SOCIAL Y CULTURAL	0.00	0.00	1,272,103.36	0.00	1,272,103.36	0.00
D 5139	OTROS SERVICIOS GENERALES	0.00	0.00	27,758.64	0.00	27,758.64	0.00
D 5139-3911	--SERVICIOS FUNERARIOS Y DE CEMENTERIO	0.00	0.00	2,000.00	0.00	2,000.00	0.00
D 5139-3951	--PENAS, MULTAS, ACCESORIOS Y ACTUALIZA	0.00	0.00	11,067.00	0.00	11,067.00	0.00
D 5139-3992	--SERVICIOS ASISTENCIALES	0.00	0.00	14,691.64	0.00	14,691.64	0.00
D 5212	TRANSFERENCIAS INTERNAS AL SECTOR PÚB	0.00	0.00	51,546.52	0.00	51,546.52	0.00
D 5212-4151	--TRANSFERENCIAS INTERNAS OTORGADAS A	0.00	0.00	51,546.52	0.00	51,546.52	0.00
D 5241	AYUDAS SOCIALES A PERSONAS	0.00	0.00	815,931.22	0.00	815,931.22	0.00
D 5241-4411	--AYUDAS SOCIALES A PERSONAS	0.00	0.00	815,931.22	0.00	815,931.22	0.00
D 5242	BECAS	0.00	0.00	529,195.05	0.00	529,195.05	0.00
D 5242-4421	--BECAS Y OTRAS AYUDAS PARA PROGRAMA	0.00	0.00	529,195.05	0.00	529,195.05	0.00
D 5243	AYUDAS SOCIALES A INSTITUCIONES	0.00	0.00	1,499,345.64	0.00	1,499,345.64	0.00
D 5243-4431	--AYUDAS SOCIALES A INSTITUCIONES DE EN	0.00	0.00	31,862.87	0.00	31,862.87	0.00
D 5243-4451	--AYUDAS SOCIALES A INSTITUCIONES SIN FI	0.00	0.00	1,467,482.77	0.00	1,467,482.77	0.00
D 5332	CONVENIOS DE DESCENTRALIZACIÓN Y OTR	0.00	0.00	907,000.00	0.00	907,000.00	0.00
D 5332-8531	--OTROS CONVENIOS	0.00	0.00	907,000.00	0.00	907,000.00	0.00
D 5591	GASTOS DE EJERCICIOS ANTERIORES	0.00	0.00	3,973,790.66	3,973,790.66	0.00	0.00
D 5591-9911	--ADEFAS	0.00	0.00	3,973,790.66	3,973,790.66	0.00	0.00
D 5611	CONSTRUCCIÓN EN BIENES NO CONTABILIZ	0.00	0.00	21,161,255.71	0.00	21,161,255.71	0.00
D 5611-01	--EDIFICACIÓN HABITACIONAL	0.00	0.00	9,048,789.70	0.00	9,048,789.70	0.00
D 5611-02	--CONSTRUCCIÓN Y/O REHABILITACIÓN DE ES	0.00	0.00	2,412,797.28	0.00	2,412,797.28	0.00
D 5611-03	--CONSTRUCCIÓN Y/O REHABILITACIÓN DE IN	0.00	0.00	140,940.00	0.00	140,940.00	0.00
D 5611-04	--CONSTRUCCIÓN DE OBRAS PARA EL ABASTI	0.00	0.00	7,180,091.51	0.00	7,180,091.51	0.00
D 5611-05	--CONSTRUCCIÓN DE VÍAS DE COMUNICACIÓ	0.00	0.00	1,300,000.00	0.00	1,300,000.00	0.00
D 5611-06	--TRABAJOS DE ACABADOS EN EDIFICACIONE	0.00	0.00	475,079.46	0.00	475,079.46	0.00
D 5611-07	--CONSTRUCCIÓN Y/O REHABILITACIÓN DE ES	0.00	0.00	55,376.08	0.00	55,376.08	0.00
D 5611-08	--CONSTRUCCIÓN Y/O REHABILITACIÓN DE HC	0.00	0.00	126,080.88	0.00	126,080.88	0.00
D 5611-09	--CONSTRUCCIÓN Y/O REHABILITACIÓN DE IN	0.00	0.00	341,040.00	0.00	341,040.00	0.00
D 5611-10	--CONSTRUCCIÓN DE OBRAS PARA EL ABASTI	0.00	0.00	81,060.80	0.00	81,060.80	0.00

125

Cuenta Pública 2016
MUNICIPIO DE VILLA DE GUADALUPE
Gasto por Categoría Programática
Del 1 de enero al 31 de diciembre de 2016

Concepto	Egresos					
	Aprobado	Ampliaciones/ (Reducciones)	Modificado	Devengado	Pagado	Subejercicio
	1	2	3=(1+2)	4	5	6=(3-4)
Programas	54,280,200	-3,951,352	50,328,848	44,451,243	43,001,348	5,877,605
Subsidios: Sector Social y Privado o Entidades Federativas y Municipios	0	0	0	0	0	0
Sujetos a Reglas de Operación	0	0	0	0	0	0
Otros Subsidios	0	0	0	0	0	0
Desempeño de las Funciones	54,280,200	-3,951,352	50,328,848	44,451,243	43,001,348	5,877,605
Prestación de Servicios Públicos	54,280,200	-3,951,352	50,328,848	44,451,243	43,001,348	5,877,605
Provisión de Bienes Públicos	0	0	0	0	0	0
Planeación, seguimiento y evaluación de políticas públicas	0	0	0	0	0	0
Promoción y fomento	0	0	0	0	0	0
Regulación y supervisión	0	0	0	0	0	0
Funciones de las Fuerzas Armadas (Únicamente Gobierno Federal)	0	0	0	0	0	0
Específicos	0	0	0	0	0	0
Proyectos de Inversión	0	0	0	0	0	0
Administrativos y de Apoyo	0	0	0	0	0	0
Apoyo al proceso presupuestario y para mejorar la eficiencia institucional	0	0	0	0	0	0
Apoyo a la función pública y al mejoramiento de la gestión	0	0	0	0	0	0
Operaciones ajenas	0	0	0	0	0	0
Compromisos	0	0	0	0	0	0
Obligaciones de cumplimiento de resolución jurisdiccional	0	0	0	0	0	0
Desastres Naturales	0	0	0	0	0	0
Obligaciones	0	0	0	0	0	0
Pensiones y jubilaciones	0	0	0	0	0	0
Aportaciones a la seguridad social	0	0	0	0	0	0
Aportaciones a fondos de estabilización	0	0	0	0	0	0
Aportaciones a fondos de inversión y reestructura de pensiones	0	0	0	0	0	0
Programas de Gasto Federalizado (Gobierno Federal)	0	0	0	0	0	0
Gasto Federalizado	0	0	0	0	0	0
Participaciones a entidades federativas y municipios	0	0	0	0	0	0
Costo financiero, deuda o apoyos a deudores y ahorradores de la banca	240,000	0	240,000	0	0	240,000
Adeudos de ejercicios fiscales anteriores	300,000	3,951,352	4,251,352	3,970,895	3,970,895	280,457
Total del Gasto	54,280,200	0	54,280,200	48,422,137	46,972,242	6,398,063



TESORERÍA
DEL H. AYUNTAMIENTO
VILLA DE GPE., S.L.P.

ADMINISTRACIÓN 2015-2016

C. RAUL CASRILLO MENDOZA

C. P. MARGARITA TOVAR CARDENAS
 TRESORERO MUNICIPAL

C. MAYRA LOPEZ MENDEZ
 SINDICO MUNICIPAL

[Handwritten Signature]

C. JESUS TRISTAN CHANTACA
 REGIDOR DE HACIENDA

PRESIDENCIA
H. AYUNTAMIENTO
VILLA DE GPE. S.L.P.

C. JULIA ESCALONA
 CONTRALORA INTERNA



CONTRALORÍA
DEL H. AYUNTAMIENTO
VILLA DE GPE., S.L.P.
ADMINISTRACIÓN 2015-2016



SINDICATURA
DEL H. AYUNTAMIENTO
VILLA DE GPE., S.L.P.
ADMINISTRACIÓN 2015-2016

MUNICIPIO DE VILLA DE GUADALUPE
ESTADO DE SAN LUIS POTOSI
Gasto por Categoría Programática
1o de Enero AL 31-dic-2016
(Cifras en pesos y centavos)

Concepto	Egresos					
	Aprobado	Ampliación/ Reducción	Modificado	Devengado	Pagado	SubEjercicio
	1	2	3=(1+2)	4	5	6=(3-4)
Subsidios: Sector Social y Privado o Entidades Federativas y Municipios	0.00	0.00	0.00	0.00	0.00	0.00
S Sujetos a Reglas de Operación	0.00	0.00	0.00	0.00	0.00	0.00
U Otros Subsidios	0.00	0.00	0.00	0.00	0.00	0.00
Desempeño de las Funciones	54,280,200.00	-3,951,351.96	50,328,848.04	44,451,242.57	43,001,347.61	5,877,605.47
E Prestación de Servicios Públicos	54,280,200.00	-3,951,351.96	50,328,848.04	44,451,242.57	43,001,347.61	5,877,605.47
B Provisión de Bienes Públicos	0.00	0.00	0.00	0.00	0.00	0.00
P Planeación, seguimiento y evaluación de políticas públicas	0.00	0.00	0.00	0.00	0.00	0.00
F Promoción y fomento	0.00	0.00	0.00	0.00	0.00	0.00
G Regulación y supervisión	0.00	0.00	0.00	0.00	0.00	0.00
A Funciones de las Fuerzas Armadas (Únicamente Gobierno Federal)	0.00	0.00	0.00	0.00	0.00	0.00
R Específicos	0.00	0.00	0.00	0.00	0.00	0.00
K Proyectos de Inversión	0.00	0.00	0.00	0.00	0.00	0.00
Administrativas y de Apoyo	0.00	0.00	0.00	0.00	0.00	0.00
M Apoyo al proceso presupuestario y para mejorar la eficiencia institucional	0.00	0.00	0.00	0.00	0.00	0.00
O Apoyo a la función pública y al mejoramiento de la gestión	0.00	0.00	0.00	0.00	0.00	0.00
W Operaciones ajenas	0.00	0.00	0.00	0.00	0.00	0.00
Compromisos	0.00	0.00	0.00	0.00	0.00	0.00
L Obligaciones de cumplimiento de resolución jurisdiccional	0.00	0.00	0.00	0.00	0.00	0.00
N Desastres Naturales	0.00	0.00	0.00	0.00	0.00	0.00
Obligaciones	0.00	0.00	0.00	0.00	0.00	0.00
J Pensiones y jubilaciones	0.00	0.00	0.00	0.00	0.00	0.00
T Aportaciones a la seguridad social	0.00	0.00	0.00	0.00	0.00	0.00
Y Aportaciones a fondos de estabilización	0.00	0.00	0.00	0.00	0.00	0.00
Z Aportaciones a fondos de inversión y reestructura de pensiones	0.00	0.00	0.00	0.00	0.00	0.00
Programas de Gasto Federalizado	0.00	0.00	0.00	0.00	0.00	0.00
I Gasto Federalizado	0.00	0.00	0.00	0.00	0.00	0.00
Participaciones a Entidades Federativas y Municipios	0.00	0.00	0.00	0.00	0.00	0.00
C Participaciones a entidades federativas y municipios	0.00	0.00	0.00	0.00	0.00	0.00
Costo Financiero, Deuda o Apoyos a Deudores y Ahorradores de la Banca	240,000.00	0.00	240,000.00	0.00	0.00	240,000.00
D Costo financiero, deuda o apoyos a deudores y ahorradores de la banca	240,000.00	0.00	240,000.00	0.00	0.00	240,000.00
ADEUDOS DE EJERCICIOS FISCALES ANTERIORES	300,000.00	3,951,351.96	4,251,351.96	3,970,894.70	3,970,894.70	280,457.26
H Adeudos de ejercicios fiscales anteriores	300,000.00	3,951,351.96	4,251,351.96	3,970,894.70	3,970,894.70	280,457.26
TOTAL GASTO	54,820,200.00	0.00	54,820,200.00	48,422,137.27	46,972,242.31	6,398,062.73



PRESIDENCIA
H. AYUNTAMIENTO
VILLA DE GUADALUPE, S.L.P.

C. RAÚL CASTILLO MENDOZA
PRESIDENTE MUNICIPAL

127

MUNICIPIO DE VILLA DE GUADALUPE
ESTADO DE SAN LUIS POTOSI
Gasto por Categoría Programática
1o de Enero AL 31-dic-2016
(Cifras en pesos y centavos)

<u>Concepto</u>	E g r e s o s					
	Aprobado	Ampliación/ Reducción	Modificado	Devengado	Pagado	SubEjercicio
	1	2	3=(1+2)		5	6=(3-4)
<p>----- C.P. MARGARITA TOVAR CÁRDENAS TESORERO MUNICIPAL</p> <p>----- C.P. JULIA ESCALONA GARCÍA CONTRALORA INTERNA</p>						

C. MAYRA LÓPEZ MENDEZ
SINDICO DE HACIENDA

C. JESÚS TRISTÁN CHANTACA
REGIDOR DE HACIENDA



CONTRALORÍA
DEL H. AYUNTAMIENTO
VILLA DE GPE., S.L.P.
ADMINISTRACION 2015-2018



TESORERÍA
DEL H. AYUNTAMIENTO
VILLA DE GPE., S.L.P.
ADMINISTRACION 2015-2018



SINDICATURA
DEL H. AYUNTAMIENTO
VILLA DE GPE., S.L.P.
ADMINISTRACIÓN 2015-2018

Estado del Ejercicio del Presupuesto de Egresos por Unidad Responsable, Programa, Actividad, Partida Genérica y Fuente de Financiamiento
SIN RAMO O DEPENDENCIA AL 31/dic/2016
(Cifras en pesos y centavos)

Ejercicio del Presupuesto		Presupuesto	Ampliaciones/	Presupuesto	Presupuesto	Comprometido	Presupuesto	Comprometido	Presupuesto	Cuentas		
Unidad Responsable, Programa, Actividad, Partida Genérica y Fuente de Financiamiento		de Egresos	Reducciones)	Vigente	Comprometido	Disponibile para	Devengado	No Devengado	Sin Devengado	Ejercido	por Pagar	
Nombre		Aprobado	(Reducciones)	Vigente	Comprometido	Comprometer	Devengado	Devengado	Devengado	Ejercido	Pagado	
		1	2	3	4	5=(3-4)	6	7=(4-6)	8=(3-6)	9	10	
											11=(6-10)	
01	TESORERIA	19,813,640.14	1,197,356.52	21,010,996.66	16,457,112.09	4,553,884.57	16,457,112.09	0.00	4,553,884.57	15,150,299.61	15,131,776.29	1,325,335.80
A100	ADMINISTRACIÓN	17,828,440.14	-421,350.00	17,407,090.14	13,932,084.75	3,475,005.39	13,932,084.75	0.00	3,475,005.39	12,810,494.40	12,793,976.97	1,138,107.78
A101	ADMINISTRACIÓN	15,375,052.14	-431,350.00	14,943,702.14	12,814,025.87	2,129,676.27	12,814,025.87	0.00	2,129,676.27	11,790,359.55	11,773,842.22	1,040,183.65
1RP1	INGRESOS POR PARTICIPACIONES	15,375,052.14	-431,350.00	14,943,702.14	12,814,025.87	2,129,676.27	12,814,025.87	0.00	2,129,676.27	11,790,359.55	11,773,842.22	1,040,183.65
111	DIETAS	1,600,000.00	45,549.92	1,645,549.92	1,645,549.92	-0.00	1,645,549.92	0.00	-0.00	1,576,985.34	1,576,985.34	68,564.58
113	SUELDOS BASE AL PERSONAL PERMANENTE	3,605,208.48	1,586,409.44	5,191,617.92	5,007,053.31	184,564.61	5,007,053.31	0.00	184,564.61	4,799,633.82	4,799,633.82	207,419.49
121	HONORARIOS POR SERVICIOS PERSONALES INDEPENDIENTES	70,000.00	-64,800.00	5,200.00	5,200.00	0.00	5,200.00	0.00	0.00	5,200.00	5,200.00	0.00
122	SUELDOS BASE AL PERSONAL EVENTUAL	400,000.00	-391,350.00	8,650.00	0.00	8,650.00	0.00	0.00	8,650.00	0.00	0.00	0.00
132	PRIMAS DE VACACIONES, DOMINICAL Y GRATIFICACION DE	725,498.24	153,535.31	879,033.55	814,741.45	64,292.10	814,741.45	0.00	64,292.10	814,741.45	814,741.45	0.00
133	HORAS EXTRAORDINARIAS	150,000.00	-148,399.34	1,600.66	1,600.66	0.00	1,600.66	0.00	0.00	1,600.66	1,600.66	0.00
134	COMPENSACIONES	62,000.00	-29,616.70	32,383.30	32,363.30	20.00	32,363.30	0.00	20.00	29,695.30	29,695.30	2,668.00
137	HONORARIOS ESPECIALES	20,000.00	-20,000.00	0.00	0.00	0.00	0.00	0.00	0.00	0.00	0.00	0.00
152	INDEMNIZACIONES	274,800.00	-201,000.00	73,800.00	6,965.86	66,834.14	6,965.86	0.00	66,834.14	6,965.86	6,965.86	0.00
211	MATERIALES, ÚTILES Y EQUIPOS MENORES DE OFICINA	73,583.00	5,000.00	78,583.00	75,006.48	3,576.52	75,006.48	0.00	3,576.52	54,001.94	42,040.02	32,966.46
212	MATERIALES Y ÚTILES DE IMPRESIÓN Y REPRODUCCIÓN	50,000.00	-40,000.00	10,000.00	0.00	10,000.00	0.00	0.00	10,000.00	0.00	0.00	0.00
214	MATERIALES, ÚTILES Y EQUIPOS MENORES DE TECNOLOGÍA	50,000.00	8,000.00	58,000.00	55,140.23	2,859.77	55,140.23	0.00	2,859.77	44,425.11	44,425.11	10,715.12
215	MATERIAL IMPRESO E INFORMACIÓN DIGITAL	45,000.00	8,590.56	53,590.56	53,590.56	-0.00	53,590.56	0.00	-0.00	44,073.92	44,073.92	9,516.64
216	MATERIAL DE LIMPIEZA	50,000.00	0.00	50,000.00	27,580.04	22,419.96	27,580.04	-0.00	22,419.96	24,691.24	24,691.24	2,888.80
217	MATERIALES Y ÚTILES DE ENSEÑANZA	20,000.00	-18,000.00	2,000.00	0.00	2,000.00	0.00	0.00	2,000.00	0.00	0.00	0.00
218	MATERIALES PARA EL REGISTRO E IDENTIFICACIÓN DE BI	20,000.00	-10,000.00	10,000.00	2,800.00	7,200.00	2,800.00	0.00	7,200.00	2,800.00	2,800.00	0.00
221	PRODUCTOS ALIMENTICIOS PARA PERSONAS	50,000.00	159,664.03	209,664.03	128,410.75	81,253.28	128,410.75	0.00	81,253.28	103,722.75	103,722.75	24,688.00
223	UTENSILIOS PARA EL SERVICIO DE ALIMENTACIÓN	15,000.00	-10,000.00	5,000.00	0.00	5,000.00	0.00	0.00	5,000.00	0.00	0.00	0.00
246	MATERIAL ELÉCTRICO Y ELECTRÓNICO	50,000.00	-20,000.00	30,000.00	2,572.03	27,427.97	2,572.03	-0.00	27,427.97	2,572.03	2,572.03	0.00
248	MATERIALES COMPLEMENTARIOS	40,000.00	-40,000.00	0.00	0.00	0.00	0.00	0.00	0.00	0.00	0.00	0.00
249	OTROS MATERIALES Y ARTÍCULOS DE CONSTRUCCIÓN Y REP	200,000.00	-195,000.00	5,000.00	437.01	4,562.99	437.01	0.00	4,562.99	437.01	437.01	0.00
253	MEDICINAS Y PRODUCTOS FARMACÉUTICOS	20,000.00	-15,000.00	5,000.00	0.00	5,000.00	0.00	0.00	5,000.00	0.00	0.00	0.00
261	COMBUSTIBLES, LUBRICANTES Y ADITIVOS	680,000.00	-60,000.00	620,000.00	581,242.59	38,757.41	581,242.59	0.00	38,757.41	556,005.30	555,405.30	25,837.29
272	PRENDAS DE SEGURIDAD Y PROTECCIÓN PERSONAL	30,000.00	-15,000.00	15,000.00	1,274.80	13,725.20	1,274.80	0.00	13,725.20	1,274.80	1,274.80	0.00
273	ARTÍCULOS DEPORTIVOS	20,000.00	-15,000.00	5,000.00	0.00	5,000.00	0.00	0.00	5,000.00	0.00	0.00	0.00
274	PRODUCTOS TEXTILES	10,000.00	0.00	10,000.00	45.00	9,955.00	45.00	0.00	9,955.00	45.00	45.00	0.00
275	BLANCOS Y OTROS PRODUCTOS TEXTILES, EXCEPTO PRENDA	10,000.00	-10,000.00	0.00	0.00	0.00	0.00	0.00	0.00	0.00	0.00	0.00
291	HERRAMIENTAS MENORES	25,000.00	-10,000.00	15,000.00	4,390.72	10,609.28	4,390.72	0.00	10,609.28	4,390.72	4,390.72	0.00
292	REFACCIONES Y ACCESORIOS MENORES DE EDIFICIOS	100,000.00	-50,000.00	50,000.00	10,020.70	39,979.30	10,020.70	0.00	39,979.30	10,020.70	10,020.70	0.00
293	REFACCIONES Y ACCESORIOS MENORES DE MOBILIARIO Y E	50,000.00	-30,000.00	20,000.00	6,069.52	13,930.48	6,069.52	0.00	13,930.48	6,069.52	6,069.52	0.00
294	REFACCIONES Y ACCESORIOS MENORES DE EQUIPO DE CÓMP	50,000.00	-30,000.00	20,000.00	0.00	20,000.00	0.00	0.00	20,000.00	0.00	0.00	0.00
296	REFACCIONES Y ACCESORIOS MENORES DE EQUIPO DE TRAN	219,000.00	-50,000.00	169,000.00	165,786.36	3,213.64	165,786.36	-0.00	3,213.64	112,646.07	112,057.26	53,729.10
297	REFACCIONES Y ACCESORIOS MENORES DE EQUIPO DE DEFE	100,000.00	-80,000.00	20,000.00	0.00	20,000.00	0.00	0.00	20,000.00	0.00	0.00	0.00
298	REFACCIONES Y ACCESORIOS MENORES DE MAQUINARIA Y O	50,000.00	-50,000.00	0.00	0.00	0.00	0.00	0.00	0.00	0.00	0.00	0.00
299	REFACCIONES Y ACCESORIOS MENORES OTROS BIENES MUEB	50,000.00	-50,000.00	0.00	0.00	0.00	0.00	0.00	0.00	0.00	0.00	0.00
311	ENERGÍA ELÉCTRICA	3,200,000.00	-200,000.00	3,000,000.00	2,244,710.00	755,290.00	2,244,710.00	0.00	755,290.00	2,244,710.00	2,244,710.00	0.00
313	AGUA	100,000.00	-100,000.00	0.00	0.00	0.00	0.00	0.00	0.00	0.00	0.00	0.00
314	TELEFONÍA TRADICIONAL	80,000.00	0.00	80,000.00	77,247.00	2,753.00	77,247.00	0.00	2,753.00	77,247.00	77,247.00	0.00
315	TELEFONÍA CELULAR	50,000.00	0.00	50,000.00	880.00	49,120.00	880.00	0.00	49,120.00	780.00	780.00	100.00
317	SERVICIOS DE ACCESO DE INTERNET, REDES Y PROCESAMI	50,000.00	0.00	50,000.00	30,856.00	19,144.00	30,856.00	0.00	19,144.00	30,856.00	30,856.00	0.00
321	ARRENDAMIENTO DE TERRENOS	100,000.00	-80,000.00	20,000.00	0.00	20,000.00	0.00	0.00	20,000.00	0.00	0.00	0.00
325	ARRENDAMIENTO DE EQUIPO DE TRANSPORTE	100,000.00	-80,000.00	20,000.00	0.00	20,000.00	0.00	0.00	20,000.00	0.00	0.00	0.00
326	ARRENDAMIENTO DE MAQUINARIA, OTROS EQUIPOS Y HERRA	100,000.00	-80,000.00	20,000.00	0.00	20,000.00	0.00	0.00	20,000.00	0.00	0.00	0.00
329	OTROS ARRENDAMIENTOS	50,000.00	0.00	50,000.00	0.00	50,000.00	0.00	0.00	50,000.00	0.00	0.00	0.00
331	SERVICIOS LEGALES, DE CONTABILIDAD, AUDITORÍA Y RE	50,000.00	0.00	50,000.00	2,000.45	47,999.55	2,000.45	0.00	47,999.55	1,641.51	1,641.51	358.94

129

334 SERVICIOS DE CAPACITACIÓN	40,000.00	0.00	40,000.00	27,833.43	12,166.57	27,833.43	0.00	12,166.57	18,553.43	18,553.43	9,280.00
339 SERVICIOS PROFESIONALES, CIENTÍFICOS Y TÉCNICOS IN	343,154.42	-285,933.22	57,221.20	2,320.00	54,901.20	2,320.00	0.00	54,901.20	2,320.00	2,320.00	0.00
341 SERVICIOS FINANCIEROS Y BANCARIOS	26,800.00	0.00	26,800.00	9,586.52	17,213.48	9,586.52	0.00	17,213.48	9,586.52	9,586.52	0.00
345 SEGURO DE BIENES PATRIMONIALES	50,000.00	0.00	50,000.00	0.00	50,000.00	0.00	0.00	50,000.00	0.00	0.00	0.00
347 FLETES Y MANIOBRAS	25,000.00	0.00	25,000.00	0.00	25,000.00	0.00	0.00	25,000.00	0.00	0.00	0.00
351 CONSERVACIÓN Y MANTENIMIENTO MENOR DE INMUEBLES	100,000.00	-20,000.00	80,000.00	58,758.14	21,241.86	58,758.14	0.00	21,241.86	58,758.14	58,758.14	-0.00
352 INSTALACIÓN, REPARACIÓN Y MANTENIMIENTO DE MOBILIA	50,000.00	0.00	50,000.00	1,566.00	48,434.00	1,566.00	0.00	48,434.00	1,566.00	1,566.00	0.00
353 INSTALACIÓN, REPARACIÓN Y MANTENIMIENTO DE EQUIPO	50,000.00	-25,000.00	25,000.00	4,624.40	20,375.60	4,624.40	0.00	20,375.60	4,274.40	4,274.40	350.00
355 REPARACIÓN Y MANTENIMIENTO DE EQUIPO DE TRANSPORTE	10,000.00	75,000.00	85,000.00	84,672.31	327.69	84,672.31	0.00	327.69	78,302.31	78,302.31	6,370.00
359 SERVICIOS DE JARDINERÍA Y FUMIGACIÓN	50,000.00	-40,000.00	10,000.00	0.00	10,000.00	0.00	0.00	10,000.00	0.00	0.00	0.00
361 DIFUSIÓN POR RADIO, TELEVISIÓN Y OTROS MEDIOS DE M	180,000.00	-80,000.00	100,000.00	69,568.68	30,431.32	69,568.68	0.00	30,431.32	54,488.68	52,650.08	16,918.60
366 SERVICIO DE CREACIÓN Y DIFUSIÓN DE CONTENIDO EXCLU	50,000.00	-50,000.00	0.00	0.00	0.00	0.00	0.00	0.00	0.00	0.00	0.00
372 PASAJES TERRESTRES	35,000.00	0.00	35,000.00	8,228.00	26,772.00	8,228.00	0.00	26,772.00	6,303.00	6,303.00	1,925.00
374 AUTOTRANSPORTE	35,000.00	-35,000.00	0.00	0.00	0.00	0.00	0.00	0.00	0.00	0.00	0.00
375 VIÁTICOS EN EL PAÍS	125,008.00	45,000.00	170,008.00	140,447.73	29,560.27	140,447.73	0.00	29,560.27	127,135.50	126,535.50	13,912.23
379 OTROS SERVICIOS DE TRASLADO Y HOSPEDAJE	30,000.00	0.00	30,000.00	998.11	29,001.89	998.11	0.00	29,001.89	741.11	741.11	257.00
381 GASTOS DE CEREMONIAL	180,000.00	0.00	180,000.00	125,455.98	54,544.02	125,455.98	0.00	54,544.02	100,515.98	100,515.98	24,940.00
382 GASTOS DE ORDEN SOCIAL Y CULTURAL	680,000.00	623,933.00	1,303,933.00	1,268,673.19	35,259.81	1,268,673.19	0.00	35,259.81	744,242.79	743,314.79	525,358.40
384 EXPOSICIONES	15,000.00	-15,000.00	0.00	0.00	0.00	0.00	0.00	0.00	0.00	0.00	0.00
385 GASTOS DE REPRESENTACIÓN	150,000.00	-150,000.00	0.00	0.00	0.00	0.00	0.00	0.00	0.00	0.00	0.00
391 SERVICIOS FUNERARIOS Y DE CEMENTERIOS	15,000.00	-10,000.00	5,000.00	2,000.00	3,000.00	2,000.00	0.00	3,000.00	800.00	800.00	1,200.00
392 IMPUESTOS Y DERECHOS	210,000.00	-210,000.00	0.00	0.00	0.00	0.00	0.00	0.00	0.00	0.00	0.00
395 PENAS, MULTAS, ACCESORIOS Y ACTUALIZACIONES	50,000.00	-38,933.00	11,067.00	11,067.00	0.00	11,067.00	0.00	0.00	11,067.00	11,067.00	0.00
399 OTROS SERVICIOS GENERALES	10,000.00	11,000.00	21,000.00	14,691.64	6,308.36	14,691.64	0.00	6,308.36	14,471.64	14,471.64	220.00
A102 PRESIDENCIA	1,149,992.00	10,000.00	1,159,992.00	1,082,966.18	77,025.82	1,082,966.18	0.00	77,025.82	991,140.15	991,140.05	91,826.13
IRP1 INGRESOS POR PARTICIPACIONES	1,149,992.00	10,000.00	1,159,992.00	1,082,966.18	77,025.82	1,082,966.18	0.00	77,025.82	991,140.15	991,140.05	91,826.13
111 DIETAS	900,000.00	-30,000.00	870,000.00	868,372.14	1,627.86	868,372.14	0.00	1,627.86	832,095.85	832,095.85	36,276.29
261 COMBUSTIBLES, LUBRICANTES Y ADITIVOS	180,000.00	-20,000.00	160,000.00	126,637.63	33,362.37	126,637.63	0.00	33,362.37	92,801.04	92,801.03	33,836.60
375 VIÁTICOS EN EL PAÍS	49,992.00	75,000.00	124,992.00	87,531.91	37,460.09	87,531.91	0.00	37,460.09	65,818.76	65,818.67	21,713.24
379 OTROS SERVICIOS DE TRASLADO Y HOSPEDAJE	20,000.00	-15,000.00	5,000.00	424.50	4,575.50	424.50	0.00	4,575.50	424.50	424.50	0.00
A105 COMUNICACIÓN SOCIAL	243,896.00	0.00	243,896.00	3,430.17	240,465.83	3,430.17	0.00	240,465.83	3,430.17	3,430.17	-0.00
IRP1 INGRESOS POR PARTICIPACIONES	243,896.00	0.00	243,896.00	3,430.17	240,465.83	3,430.17	0.00	240,465.83	3,430.17	3,430.17	-0.00
113 SUELDOS BASE AL PERSONAL PERMANENTE	106,800.00	0.00	106,800.00	0.00	106,800.00	0.00	0.00	106,800.00	0.00	0.00	0.00
132 PRIMAS DE VACACIONES, DOMINICAL Y GRATIFICACION DE	17,096.00	0.00	17,096.00	0.00	17,096.00	0.00	0.00	17,096.00	0.00	0.00	0.00
212 MATERIALES Y ÚTILES DE IMPRESIÓN Y REPRODUCCIÓN	20,000.00	0.00	20,000.00	0.00	20,000.00	0.00	0.00	20,000.00	0.00	0.00	0.00
215 MATERIAL IMPRESO E INFORMACIÓN DIGITAL	20,000.00	0.00	20,000.00	0.00	20,000.00	0.00	0.00	20,000.00	0.00	0.00	0.00
361 DIFUSIÓN POR RADIO, TELEVISIÓN Y OTROS MEDIOS DE M	20,000.00	0.00	20,000.00	0.00	20,000.00	0.00	0.00	20,000.00	0.00	0.00	0.00
381 GASTOS DE CEREMONIAL	20,000.00	0.00	20,000.00	0.00	20,000.00	0.00	0.00	20,000.00	0.00	0.00	0.00
382 GASTOS DE ORDEN SOCIAL Y CULTURAL	20,000.00	0.00	20,000.00	3,430.17	16,569.83	3,430.17	0.00	16,569.83	3,430.17	3,430.17	-0.00
565 EQUIPO DE COMUNICACIÓN Y TELECOMUNICACIÓN	20,000.00	0.00	20,000.00	0.00	20,000.00	0.00	0.00	20,000.00	0.00	0.00	0.00
A106 TRANSPARENCIA	112,500.00	0.00	112,500.00	0.00	112,500.00	0.00	0.00	112,500.00	0.00	0.00	0.00
IRP1 INGRESOS POR PARTICIPACIONES	112,500.00	0.00	112,500.00	0.00	112,500.00	0.00	0.00	112,500.00	0.00	0.00	0.00
113 SUELDOS BASE AL PERSONAL PERMANENTE	72,000.00	0.00	72,000.00	0.00	72,000.00	0.00	0.00	72,000.00	0.00	0.00	0.00
132 PRIMAS DE VACACIONES, DOMINICAL Y GRATIFICACION DE	10,500.00	0.00	10,500.00	0.00	10,500.00	0.00	0.00	10,500.00	0.00	0.00	0.00
212 MATERIALES Y ÚTILES DE IMPRESIÓN Y REPRODUCCIÓN	5,000.00	0.00	5,000.00	0.00	5,000.00	0.00	0.00	5,000.00	0.00	0.00	0.00
215 MATERIAL IMPRESO E INFORMACIÓN DIGITAL	5,000.00	0.00	5,000.00	0.00	5,000.00	0.00	0.00	5,000.00	0.00	0.00	0.00
334 SERVICIOS DE CAPACITACIÓN	10,000.00	0.00	10,000.00	0.00	10,000.00	0.00	0.00	10,000.00	0.00	0.00	0.00
375 VIÁTICOS EN EL PAÍS	10,000.00	0.00	10,000.00	0.00	10,000.00	0.00	0.00	10,000.00	0.00	0.00	0.00
A110 DESARROLLO TECNOLÓGICO	947,000.00	0.00	947,000.00	31,662.53	915,337.47	31,662.53	0.00	915,337.47	25,564.53	25,564.53	6,098.00
IRP1 INGRESOS POR PARTICIPACIONES	947,000.00	0.00	947,000.00	31,662.53	915,337.47	31,662.53	0.00	915,337.47	25,564.53	25,564.53	6,098.00
511 MUEBLES DE OFICINA Y ESTANTERÍA	50,000.00	0.00	50,000.00	2,198.00	47,802.00	2,198.00	0.00	47,802.00	2,198.00	2,198.00	0.00
512 MUEBLES, EXCEPTO DE OFICINA Y ESTANTERÍA	20,000.00	0.00	20,000.00	0.00	20,000.00	0.00	0.00	20,000.00	0.00	0.00	0.00
515 EQUIPO DE CÓMPUTO Y DE TECNOLOGÍAS DE LA INFORMACI	12,000.00	0.00	12,000.00	8,378.00	3,622.00	8,378.00	0.00	3,622.00	2,280.00	2,280.00	6,098.00
519 OTROS MOBILIARIOS Y EQUIPOS DE ADMINISTRACIÓN	15,000.00	0.00	15,000.00	11,844.00	3,156.00	11,844.00	0.00	3,156.00	11,844.00	11,844.00	0.00
541 AUTOMÓVILES Y CAMIONES	500,000.00	0.00	500,000.00	0.00	500,000.00	0.00	0.00	500,000.00	0.00	0.00	0.00
551 EQUIPO DE DEFENSA Y SEGURIDAD	50,000.00	0.00	50,000.00	0.00	50,000.00	0.00	0.00	50,000.00	0.00	0.00	0.00
563 MAQUINARIA Y EQUIPO DE CONSTRUCCIÓN	200,000.00	0.00	200,000.00	0.00	200,000.00	0.00	0.00	200,000.00	0.00	0.00	0.00
565 EQUIPO DE COMUNICACIÓN Y TELECOMUNICACIÓN	30,000.00	0.00	30,000.00	4,774.21	25,225.79	4,774.21	0.00	25,225.79	4,774.21	4,774.21	0.00
567 HERRAMIENTAS Y MÁQUINAS HERRAMIENTA	20,000.00	0.00	20,000.00	0.00	20,000.00	0.00	0.00	20,000.00	0.00	0.00	0.00
591 SOFTWARE	50,000.00	0.00	50,000.00	4,468.32	45,531.68	4,468.32	0.00	45,531.68	4,468.32	4,468.32	0.00
D100 DEUDA PÚBLICA	240,000.00	0.00	240,000.00	0.00	240,000.00	0.00	0.00	240,000.00	0.00	0.00	0.00
D101 DEUDA PÚBLICA	240,000.00	0.00	240,000.00	0.00	240,000.00	0.00	0.00	240,000.00	0.00	0.00	0.00
IRP1 INGRESOS POR PARTICIPACIONES	240,000.00	0.00	240,000.00	0.00	240,000.00	0.00	0.00	240,000.00	0.00	0.00	0.00
911 AMORTIZACIÓN DE LA DEUDA INTERNA CON INSTITUCIONES	200,000.00	0.00	200,000.00	0.00	200,000.00	0.00	0.00	200,000.00	0.00	0.00	0.00

921	INTERESES DE LA DEUDA INTERNA CON INSTITUCIONES DE	30,000.00	0.00	30,000.00	0.00	30,000.00	0.00	0.00	30,000.00	0.00	0.00	0.00
931	COMISIONES DE LA DEUDA PÚBLICA INTERNA	10,000.00	0.00	10,000.00	0.00	10,000.00	0.00	0.00	10,000.00	0.00	0.00	0.00
F100	ADEFAS	100,000.00	681,705.52	781,705.52	745,248.26	36,457.26	45,248.26	0.00	36,457.26	745,248.26	745,248.26	0.00
F101	ADEFAS	100,000.00	681,705.52	781,705.52	745,248.26	36,457.26	745,248.26	0.00	36,457.26	745,248.26	745,248.26	0.00
1RP1	INGRESOS POR PARTICIPACIONES	100,000.00	681,705.52	781,705.52	745,248.26	36,457.26	745,248.26	0.00	36,457.26	745,248.26	745,248.26	0.00
991	ADEFAS	100,000.00	681,705.52	781,705.52	745,248.26	36,457.26	745,248.26	0.00	36,457.26	745,248.26	745,248.26	0.00
O100	OBRAS Y ACCIONES	0.00	45,000.00	45,000.00	28,718.00	16,282.00	28,718.00	0.00	16,282.00	28,718.00	28,718.00	0.00
O131	ACCIÓN SUELDOS UNIDAD BÁSICA DE REHABILITACIÓN	0.00	30,000.00	30,000.00	24,200.00	5,800.00	24,200.00	0.00	5,800.00	24,200.00	24,200.00	0.00
5RF5	RECURSOS FEDERALES	0.00	30,000.00	30,000.00	24,200.00	5,800.00	24,200.00	0.00	5,800.00	24,200.00	24,200.00	0.00
O152	ACCIÓN GASTOS INDIRECTOS FORTALECIMIENTO	0.00	15,000.00	15,000.00	4,518.00	10,482.00	4,518.00	0.00	10,482.00	4,518.00	4,518.00	0.00
5RF5	RECURSOS FEDERALES	0.00	15,000.00	15,000.00	4,518.00	10,482.00	4,518.00	0.00	10,482.00	4,518.00	4,518.00	0.00
214	MATERIALES, ÚTILES Y EQUIPOS MENORES DE TECNOLOGÍA	0.00	10,000.00	10,000.00	4,460.00	5,540.00	4,460.00	0.00	5,540.00	4,460.00	4,460.00	0.00
216	MATERIAL DE LIMPIEZA	0.00	5,000.00	5,000.00	58.00	4,942.00	58.00	0.00	4,942.00	58.00	58.00	0.00
\$100	ASISTENCIA SOCIAL	1,645,200.00	892,001.00	2,537,201.00	1,751,061.08	786,139.92	1,751,061.08	0.00	786,139.92	1,565,838.95	1,563,833.06	187,228.02
\$101	SALUD A LA PERSONA	85,650.00	-15,247.95	70,402.05	70,402.05	0.00	70,402.05	0.00	0.00	70,402.05	68,396.16	2,005.89
1RP1	INGRESOS POR PARTICIPACIONES	85,650.00	-15,247.95	70,402.05	70,402.05	0.00	70,402.05	0.00	0.00	70,402.05	68,396.16	2,005.89
441	AYUDAS SOCIALES A PERSONAS	85,650.00	-15,247.95	70,402.05	70,402.05	0.00	70,402.05	0.00	0.00	70,402.05	68,396.16	2,005.89
S102	AYUDA EN DEPORTE	85,650.00	-52,431.42	33,218.58	33,218.58	0.00	33,218.58	0.00	0.00	32,515.18	32,515.18	703.40
1RP1	INGRESOS POR PARTICIPACIONES	85,650.00	-52,431.42	33,218.58	33,218.58	0.00	33,218.58	0.00	0.00	32,515.18	32,515.18	703.40
441	AYUDAS SOCIALES A PERSONAS	85,650.00	-52,431.42	33,218.58	33,218.58	0.00	33,218.58	0.00	0.00	32,515.18	32,515.18	703.40
S103	AYUDA EN CULTURA	85,650.00	-85,650.00	0.00	0.00	0.00	0.00	0.00	0.00	0.00	0.00	0.00
1RP1	INGRESOS POR PARTICIPACIONES	85,650.00	-85,650.00	0.00	0.00	0.00	0.00	0.00	0.00	0.00	0.00	0.00
441	AYUDAS SOCIALES A PERSONAS	85,650.00	-85,650.00	0.00	0.00	0.00	0.00	0.00	0.00	0.00	0.00	0.00
S104	ASUNTOS RELIGIOSOS Y OTRAS MANIFIESTACIONES SOCIALES	85,650.00	-57,110.00	28,540.00	28,540.00	0.00	28,540.00	0.00	0.00	23,900.00	23,900.00	4,640.00
1RP1	INGRESOS POR PARTICIPACIONES	85,650.00	-57,110.00	28,540.00	28,540.00	0.00	28,540.00	0.00	0.00	23,900.00	23,900.00	4,640.00
441	AYUDAS SOCIALES A PERSONAS	85,650.00	-57,110.00	28,540.00	28,540.00	0.00	28,540.00	0.00	0.00	23,900.00	23,900.00	4,640.00
S105	AYUDA EN EDUCACIÓN BÁSICA	605,000.00	-159,275.86	445,724.14	20,315.46	425,408.68	20,315.46	0.00	425,408.68	18,900.46	18,900.46	1,415.00
1RP1	INGRESOS POR PARTICIPACIONES	605,000.00	-159,275.86	445,724.14	20,315.46	425,408.68	20,315.46	0.00	425,408.68	18,900.46	18,900.46	1,415.00
441	AYUDAS SOCIALES A PERSONAS	5,000.00	5,000.00	10,000.00	6,652.59	3,347.41	6,652.59	0.00	3,347.41	5,237.59	5,237.59	1,415.00
442	BECAS Y OTRAS AYUDAS PARA PROGRAMAS DE CAPACITACIÓ	580,000.00	-164,275.86	415,724.14	0.00	415,724.14	0.00	0.00	415,724.14	0.00	0.00	0.00
443	AYUDAS SOCIALES A INSTITUCIONES DE ENSEÑANZA	20,000.00	0.00	20,000.00	13,662.87	6,337.13	13,662.87	0.00	6,337.13	13,662.87	13,662.87	0.00
S106	AYUDA EN EDUCACIÓN MEDIA	55,000.00	0.00	55,000.00	4,850.00	50,150.00	4,850.00	0.00	50,150.00	4,850.00	4,850.00	0.00
1RP1	INGRESOS POR PARTICIPACIONES	55,000.00	0.00	55,000.00	4,850.00	50,150.00	4,850.00	0.00	50,150.00	4,850.00	4,850.00	0.00
441	AYUDAS SOCIALES A PERSONAS	5,000.00	0.00	5,000.00	4,850.00	150.00	4,850.00	0.00	150.00	4,850.00	4,850.00	0.00
442	BECAS Y OTRAS AYUDAS PARA PROGRAMAS DE CAPACITACIÓ	30,000.00	0.00	30,000.00	0.00	30,000.00	0.00	0.00	30,000.00	0.00	0.00	0.00
443	AYUDAS SOCIALES A INSTITUCIONES DE ENSEÑANZA	20,000.00	0.00	20,000.00	0.00	20,000.00	0.00	0.00	20,000.00	0.00	0.00	0.00
S107	AYUDA EN EDUCACIÓN SUPERIOR	55,000.00	303,058.71	358,058.71	356,058.71	2,000.00	356,058.71	0.00	2,000.00	309,658.71	309,658.71	46,400.00
1RP1	INGRESOS POR PARTICIPACIONES	55,000.00	303,058.71	358,058.71	356,058.71	2,000.00	356,058.71	0.00	2,000.00	309,658.71	309,658.71	46,400.00
441	AYUDAS SOCIALES A PERSONAS	5,000.00	351,058.71	356,058.71	356,058.71	0.00	356,058.71	0.00	-0.00	309,658.71	309,658.71	46,400.00
442	BECAS Y OTRAS AYUDAS PARA PROGRAMAS DE CAPACITACIÓ	30,000.00	-29,000.00	1,000.00	0.00	1,000.00	0.00	0.00	1,000.00	0.00	0.00	0.00
443	AYUDAS SOCIALES A INSTITUCIONES DE ENSEÑANZA	20,000.00	-19,000.00	1,000.00	0.00	1,000.00	0.00	0.00	1,000.00	0.00	0.00	0.00
S108	AYUDA EN EDUCACIÓN PARA ADULTOS	50,000.00	0.00	50,000.00	0.00	50,000.00	0.00	0.00	50,000.00	0.00	0.00	0.00
1RP1	INGRESOS POR PARTICIPACIONES	50,000.00	0.00	50,000.00	0.00	50,000.00	0.00	0.00	50,000.00	0.00	0.00	0.00
442	BECAS Y OTRAS AYUDAS PARA PROGRAMAS DE CAPACITACIÓ	30,000.00	0.00	30,000.00	0.00	30,000.00	0.00	0.00	30,000.00	0.00	0.00	0.00
443	AYUDAS SOCIALES A INSTITUCIONES DE ENSEÑANZA	20,000.00	0.00	20,000.00	0.00	20,000.00	0.00	0.00	20,000.00	0.00	0.00	0.00
S109	AYUDA EN OTROS SERVICIOS EDUCATIVOS	50,000.00	-50,000.00	0.00	0.00	0.00	0.00	0.00	0.00	0.00	0.00	0.00
1RP1	INGRESOS POR PARTICIPACIONES	50,000.00	-50,000.00	0.00	0.00	0.00	0.00	0.00	0.00	0.00	0.00	0.00
442	BECAS Y OTRAS AYUDAS PARA PROGRAMAS DE CAPACITACIÓ	30,000.00	-30,000.00	0.00	0.00	0.00	0.00	0.00	0.00	0.00	0.00	0.00
443	AYUDAS SOCIALES A INSTITUCIONES DE ENSEÑANZA	20,000.00	-20,000.00	0.00	0.00	0.00	0.00	0.00	0.00	0.00	0.00	0.00
S110	DESPENSAS, DESAYUNOS	196,950.00	-153,770.00	43,180.00	42,950.07	229.93	42,950.07	0.00	229.93	30,450.07	30,450.07	12,500.00
1RP1	INGRESOS POR PARTICIPACIONES	196,950.00	-153,770.00	43,180.00	42,950.07	229.93	42,950.07	0.00	229.93	30,450.07	30,450.07	12,500.00
441	AYUDAS SOCIALES A PERSONAS	196,950.00	-153,770.00	43,180.00	42,950.07	229.93	42,950.07	0.00	229.93	30,450.07	30,450.07	12,500.00
S111	AYUDA A IN	15,000.00	-490.00	14,510.00	0.00	14,510.00	0.00	0.00	14,510.00	0.00	0.00	0.00
1RP1	INGRESOS POR PARTICIPACIONES	15,000.00	-490.00	14,510.00	0.00	14,510.00	0.00	0.00	14,510.00	0.00	0.00	0.00
441	AYUDAS SOCIALES A PERSONAS	15,000.00	-490.00	14,510.00	0.00	14,510.00	0.00	0.00	14,510.00	0.00	0.00	0.00
S112	AYUDA A GRUPOS VULNERABLES	50,000.00	30,000.00	80,000.00	79,160.00	840.00	79,160.00	0.00	840.00	42,580.00	42,580.00	36,580.00
1RP1	INGRESOS POR PARTICIPACIONES	50,000.00	30,000.00	80,000.00	79,160.00	840.00	79,160.00	0.00	840.00	42,580.00	42,580.00	36,580.00
441	AYUDAS SOCIALES A PERSONAS	50,000.00	30,000.00	80,000.00	79,160.00	840.00	79,160.00	0.00	840.00	42,580.00	42,580.00	36,580.00
S113	AYUDA EN ASISTENCIA SOCIAL	65,650.00	145,000.00	210,650.00	118,291.12	92,358.88	118,291.12	0.00	92,358.88	103,023.96	103,023.96	15,267.16
1RP1	INGRESOS POR PARTICIPACIONES	65,650.00	145,000.00	210,650.00	118,291.12	92,358.88	118,291.12	0.00	92,358.88	103,023.96	103,023.96	15,267.16
441	AYUDAS SOCIALES A PERSONAS	65,650.00	145,000.00	210,650.00	118,291.12	92,358.88	118,291.12	0.00	92,358.88	103,023.96	103,023.96	15,267.16

S114	OTROS ASUNTOS SOCIALES	160,000.00	2,000.00	162,000.00	141,490.87	20,509.13	141,490.87	0.00	20,509.13	130,440.21	130,440.21	11,050.66
1RP1	INGRESOS POR PARTICIPACIONES	160,000.00	2,000.00	162,000.00	141,490.87	20,509.13	141,490.87	0.00	20,509.13	130,440.21	130,440.21	11,050.66
441	AYUDAS SOCIALES A PERSONAS	0.00	93,000.00	93,000.00	75,808.10	17,191.90	75,808.10	0.00	17,191.90	72,833.50	72,833.50	2,974.60
443	AYUDAS SOCIALES A INSTITUCIONES DE ENSEÑANZA	0.00	19,000.00	19,000.00	18,200.00	800.00	18,200.00	0.00	800.00	12,400.00	12,400.00	5,800.00
445	AYUDAS SOCIALES A INSTITUCIONES SIN FINES DE LUCRO	60,000.00	-12,000.00	48,000.00	47,482.77	517.23	47,482.77	0.00	517.23	45,206.71	45,206.71	2,276.06
447	AYUDAS SOCIALES A ENTIDADES DE INTERÉS PÚBLICO	100,000.00	-98,000.00	2,000.00	0.00	2,000.00	0.00	0.00	2,000.00	0.00	0.00	0.00
S115	APORTACIÓN AL SISTEMA MUNICIPAL DIF	0.00	855,001.00	855,001.00	735,000.00	120,001.00	735,000.00	0.00	120,001.00	735,000.00	735,000.00	0.00
1RP1	INGRESOS POR PARTICIPACIONES	0.00	855,001.00	855,001.00	735,000.00	120,001.00	735,000.00	0.00	120,001.00	735,000.00	735,000.00	0.00
445	AYUDAS SOCIALES A INSTITUCIONES SIN FINES DE LUCRO	0.00	855,001.00	855,001.00	735,000.00	120,001.00	735,000.00	0.00	120,001.00	735,000.00	735,000.00	0.00
S116	TALLERES DE CAPACITACIÓN ICAT	0.00	79,370.00	79,370.00	69,237.70	10,132.30	69,237.70	0.00	10,132.30	64,118.31	64,118.31	5,119.39
1RP1	INGRESOS POR PARTICIPACIONES	0.00	79,370.00	79,370.00	69,237.70	10,132.30	69,237.70	0.00	10,132.30	64,118.31	64,118.31	5,119.39
223	UTENSILIOS PARA EL SERVICIO DE ALIMENTACIÓN	0.00	6,000.00	6,000.00	4,400.11	1,599.89	4,400.11	0.00	1,599.89	4,400.11	4,400.11	0.00
245	VIDRIO Y PRODUCTOS DE VIDRIO	0.00	1,870.00	1,870.00	1,870.00	0.00	1,870.00	0.00	0.00	1,870.00	1,870.00	0.00
247	ARTÍCULOS METÁLICOS PARA LA CONSTRUCCIÓN	0.00	4,500.00	4,500.00	4,430.54	69.46	4,430.54	0.00	69.46	4,430.54	4,430.54	0.00
249	OTROS MATERIALES Y ARTÍCULOS DE CONSTRUCCIÓN Y REP	0.00	17,000.00	17,000.00	16,760.00	240.00	16,760.00	0.00	240.00	16,760.00	16,760.00	0.00
291	HERRAMIENTAS MENORES	0.00	2,000.00	2,000.00	1,022.00	978.00	1,022.00	0.00	978.00	1,022.00	1,022.00	0.00
351	CONSERVACIÓN Y MANTENIMIENTO MENOR DE INMUEBLES	0.00	13,000.00	13,000.00	10,460.00	2,540.00	10,460.00	0.00	2,540.00	10,460.00	10,460.00	0.00
442	BECAS Y OTRAS AYUDAS PARA PROGRAMAS DE CAPACITACIÓ	0.00	11,000.00	11,000.00	7,395.05	3,604.95	7,395.05	0.00	3,604.95	2,275.66	2,275.66	5,119.39
519	OTROS MOBILIARIOS Y EQUIPOS DE ADMINISTRACIÓN	0.00	24,000.00	24,000.00	22,900.00	1,100.00	22,900.00	0.00	1,100.00	22,900.00	22,900.00	0.00
S117	CONVENIO PARA EQUIPAMIENTO DEL POZO DE AGUA POTABLE, COMUNI	0.00	51,546.52	51,546.52	51,546.52	0.00	51,546.52	0.00	0.00	0.00	0.00	51,546.52
1RP1	INGRESOS POR PARTICIPACIONES	0.00	51,546.52	51,546.52	51,546.52	0.00	51,546.52	0.00	0.00	0.00	0.00	51,546.52
415	TRANSFERENCIAS INTERNAS OTORGADAS A ENTIDADES PARA	0.00	51,546.52	51,546.52	51,546.52	0.00	51,546.52	0.00	0.00	0.00	0.00	51,546.52
02	INFRAESTRUCTURA	30,633,045.58	-6,368,200.22	24,264,845.36	23,547,772.23	717,073.13	23,547,772.23	0.00	717,073.13	23,427,218.07	23,427,218.07	120,554.16
F100	ADEFAS	100,000.00	649,519.79	749,519.79	749,519.79	0.00	749,519.79	0.00	0.00	749,519.79	749,519.79	0.00
F101	ADEFAS	100,000.00	649,519.79	749,519.79	749,519.79	0.00	749,519.79	0.00	0.00	749,519.79	749,519.79	0.00
5RF5	RECURSOS FEDERALES	100,000.00	649,519.79	749,519.79	749,519.79	0.00	749,519.79	0.00	0.00	749,519.79	749,519.79	0.00
991	ADEFAS	100,000.00	649,519.79	749,519.79	749,519.79	0.00	749,519.79	0.00	0.00	749,519.79	749,519.79	0.00
0100	OBRAS Y ACCIONES	30,533,045.58	-7,017,720.01	23,515,325.57	22,798,252.44	717,073.13	22,798,252.44	0.00	717,073.13	22,677,698.28	22,677,698.28	120,554.16
0151	ACCIÓN GASTOS INDIRECTOS INFRAESTRUCTURA	583,045.58	0.00	583,045.58	510,274.02	72,771.56	510,274.02	0.00	72,771.56	510,274.02	510,274.02	-0.00
5RF5	RECURSOS FEDERALES	583,045.58	0.00	583,045.58	510,274.02	72,771.56	510,274.02	0.00	72,771.56	510,274.02	510,274.02	-0.00
211	MATERIALES, ÚTILES Y EQUIPOS MENORES DE OFICINA	15,000.00	0.00	15,000.00	15,000.00	0.00	15,000.00	0.00	15,000.00	0.00	0.00	0.00
261	COMBUSTIBLES, LUBRICANTES Y ADITIVOS	40,000.00	-35,000.00	5,000.00	5,000.00	0.00	5,000.00	0.00	0.00	5,000.00	5,000.00	0.00
314	TELEFONÍA TRADICIONAL	40,000.00	-40,000.00	0.00	0.00	0.00	0.00	0.00	0.00	0.00	0.00	0.00
339	SERVICIOS PROFESIONALES, CIENTÍFICOS Y TÉCNICOS IN	456,845.58	75,000.00	531,845.58	504,286.86	27,558.72	504,286.86	0.00	27,558.72	504,286.86	504,286.86	-0.00
341	SERVICIOS FINANCIEROS Y BANCARIOS	1,200.00	0.00	1,200.00	987.16	212.84	987.16	0.00	212.84	987.16	987.16	-0.00
355	REPARACIÓN Y MANTENIMIENTO DE EQUIPO DE TRANSPORTE	15,000.00	0.00	15,000.00	0.00	15,000.00	0.00	0.00	15,000.00	0.00	0.00	0.00
392	IMPUESTOS Y DERECHOS	15,000.00	0.00	15,000.00	0.00	15,000.00	0.00	0.00	15,000.00	0.00	0.00	0.00
O161	DESARROLLO INSTITUCIONAL 2016	0.00	47,999.99	47,999.99	47,999.99	0.00	47,999.99	0.00	0.00	47,999.99	47,999.99	0.00
5RF5	RECURSOS FEDERALES	0.00	47,999.99	47,999.99	47,999.99	0.00	47,999.99	0.00	0.00	47,999.99	47,999.99	0.00
511	MUEBLES DE OFICINA Y ESTANTERÍA	0.00	5,669.99	5,669.99	5,669.99	0.00	5,669.99	0.00	0.00	5,669.99	5,669.99	0.00
515	EQUIPO DE CÓMPUTO Y DE TECNOLOGÍAS DE LA INFORMACI	0.00	42,330.00	42,330.00	42,330.00	0.00	42,330.00	0.00	0.00	42,330.00	42,330.00	0.00
O211	PROYECTOS FUTUROS	29,793,255.00	-29,151,570.07	641,684.93	0.00	641,684.93	0.00	0.00	641,684.93	0.00	0.00	0.00
5RF5	RECURSOS FEDERALES	29,793,255.00	-29,151,570.07	641,684.93	0.00	641,684.93	0.00	0.00	641,684.93	0.00	0.00	0.00
611	EDIFICACIÓN HABITACIONAL	6,000,000.00	-6,000,000.00	0.00	0.00	0.00	0.00	0.00	0.00	0.00	0.00	0.00
612	EDIFICACIÓN NO HABITACIONAL	2,000,000.00	-2,000,000.00	0.00	0.00	0.00	0.00	0.00	0.00	0.00	0.00	0.00
613	CONSTRUCCIÓN DE OBRAS PARA EL ABASTECIMIENTO DE AG	12,469,690.00	-11,828,005.07	641,684.93	0.00	641,684.93	0.00	0.00	641,684.93	0.00	0.00	0.00
615	CONSTRUCCIÓN DE VÍAS DE COMUNICACIÓN	6,000,000.00	-6,000,000.00	0.00	0.00	0.00	0.00	0.00	0.00	0.00	0.00	0.00
616	OTRAS CONSTRUCCIONES DE INGENIERÍA CIVIL U OBRA PE	300,000.00	-300,000.00	0.00	0.00	0.00	0.00	0.00	0.00	0.00	0.00	0.00
619	TRABAJOS DE ACABADOS EN EDIFICACIONES Y OTROS TRAB	1,373,565.00	-1,373,565.00	0.00	0.00	0.00	0.00	0.00	0.00	0.00	0.00	0.00
621	EDIFICACIÓN HABITACIONAL	200,000.00	-200,000.00	0.00	0.00	0.00	0.00	0.00	0.00	0.00	0.00	0.00
622	EDIFICACIÓN NO HABITACIONAL	200,000.00	-200,000.00	0.00	0.00	0.00	0.00	0.00	0.00	0.00	0.00	0.00
626	OTRAS CONSTRUCCIONES DE INGENIERÍA CIVIL U OBRA PE	300,000.00	-300,000.00	0.00	0.00	0.00	0.00	0.00	0.00	0.00	0.00	0.00
629	TRABAJOS DE ACABADOS EN EDIFICACIONES Y OTROS TRAB	300,000.00	-300,000.00	0.00	0.00	0.00	0.00	0.00	0.00	0.00	0.00	0.00
632	EJECUCIÓN DE PROYECTOS PRODUCTIVOS NO INCLUIDOS EN	650,000.00	-650,000.00	0.00	0.00	0.00	0.00	0.00	0.00	0.00	0.00	0.00
O212	REHABILITACIÓN DE CAMINO DE TERRACERIA, SANTA TERESA VILLA DE	0.00	100,000.00	100,000.00	100,000.00	0.00	100,000.00	0.00	0.00	100,000.00	100,000.00	0.00
5RF5	RECURSOS FEDERALES	0.00	100,000.00	100,000.00	100,000.00	0.00	100,000.00	0.00	0.00	100,000.00	100,000.00	0.00
615	CONSTRUCCIÓN DE VÍAS DE COMUNICACIÓN	0.00	100,000.00	100,000.00	100,000.00	0.00	100,000.00	0.00	0.00	100,000.00	100,000.00	0.00
O213	PAVIMENTACIÓN DE CALLE PRINCIPAL EN LA COMUNIDAD DE SANTA RO	0.00	1,200,000.00	1,200,000.00	1,200,000.00	0.00	1,200,000.00	0.00	0.00	1,079,445.85	1,079,445.85	120,554.15
5RF5	RECURSOS FEDERALES	0.00	1,200,000.00	1,200,000.00	1,200,000.00	0.00	1,200,000.00	0.00	0.00	1,079,445.85	1,079,445.85	120,554.15
615	CONSTRUCCIÓN DE VÍAS DE COMUNICACIÓN	0.00	1,200,000.00	1,200,000.00	1,200,000.00	0.00	1,200,000.00	0.00	0.00	1,079,445.85	1,079,445.85	120,554.15
O231	PECUARIO PROYECTO CAPRINO 2016	0.00	907,000.00	907,000.00	907,000.00	0.00	907,000.00	0.00	0.00	907,000.00	907,000.00	0.00
5RF5	RECURSOS FEDERALES	0.00	907,000.00	907,000.00	907,000.00	0.00	907,000.00	0.00	0.00	907,000.00	907,000.00	0.00

5RF5	853 OTROS CONVENIOS	0.00	907,000.00	907,000.00	907,000.00	0.00	907,000.00	0.00	907,000.00	907,000.00	0.00
611 ED	O232	INSTALACION DE MOLINOS DE NIXTAMAL	0.00	376,773.63	376,773.63	376,773.63	0.00	376,773.63	0.00	376,773.63	0.00
O295	5RF5	RECURSOS FEDERALES	0.00	376,773.63	376,773.63	376,773.63	0.00	376,773.63	0.00	376,773.63	0.00
5RF5	632 EJECUCIÓN DE PROYECTOS PRODUCTIVOS NO INCLUIDOS EN	0.00	376,773.63	376,773.63	376,773.63	0.00	376,773.63	0.00	376,773.63	376,773.63	0.00
619 TR	O233	CERCO PERIMETRAL DE ESPACIOS	0.00	594,185.60	594,185.60	594,185.60	0.00	594,185.60	0.00	594,185.60	0.00
O296	5RF5	RECURSOS FEDERALES	0.00	594,185.60	594,185.60	594,185.60	0.00	594,185.60	0.00	594,185.60	0.00
5RF5	632 EJECUCIÓN DE PROYECTOS PRODUCTIVOS NO INCLUIDOS EN	0.00	594,185.60	594,185.60	594,185.60	0.00	594,185.60	0.00	594,185.60	594,185.60	0.00
113 SUI	O234	REHABILITACION DE BORDO DE ABREVEDERO EN VILLA DE GUADALUPE	0.00	70,470.00	70,470.00	70,470.00	0.00	70,470.00	0.00	70,470.00	0.00
O297	5RF5	RECURSOS FEDERALES	0.00	70,470.00	70,470.00	70,470.00	0.00	70,470.00	0.00	70,470.00	0.00
5RF5	612 EDIFICACIÓN NO HABITACIONAL	0.00	70,470.00	70,470.00	70,470.00	0.00	70,470.00	0.00	70,470.00	70,470.00	0.00
611 EDI	O235	REHABILITACION BORDO DE ABREVEDERO EN LA LOCALIDAD DE JARILL	0.00	70,470.00	70,470.00	70,470.00	0.00	70,470.00	0.00	70,470.00	0.00
O298	5RF5	RECURSOS FEDERALES	0.00	70,470.00	70,470.00	70,470.00	0.00	70,470.00	0.00	70,470.00	0.00
5RF5	612 EDIFICACIÓN NO HABITACIONAL	0.00	70,470.00	70,470.00	70,470.00	0.00	70,470.00	0.00	70,470.00	70,470.00	0.00
611 EDI	O251	REHABILITACIÓN DE CANAL DE RIEGO EN LA COMUNIDAD LOS CHILARES	30,310.00	9,100.00	39,410.00	39,410.00	0.00	39,410.00	0.00	39,410.00	0.00
O299	5RF5	RECURSOS FEDERALES	30,310.00	9,100.00	39,410.00	39,410.00	0.00	39,410.00	0.00	39,410.00	0.00
5RF5	613 CONSTRUCCIÓN DE OBRAS PARA EL ABASTECIMIENTO DE AG	30,310.00	9,100.00	39,410.00	39,410.00	0.00	39,410.00	0.00	39,410.00	39,410.00	0.00
611 EDI	O252	REHABILITACIÓN E INSTALACIONES ELÉCTRICAS EN EL POZO DE SANTA I	0.00	81,060.80	81,060.80	81,060.80	0.00	81,060.80	0.00	81,060.80	0.00
O300	5RF5	RECURSOS FEDERALES	0.00	81,060.80	81,060.80	81,060.80	0.00	81,060.80	0.00	81,060.80	0.00
5RF5	623 CONSTRUCCIÓN DE OBRAS PARA EL ABASTECIMIENTO DE AG	0.00	81,060.80	81,060.80	81,060.80	0.00	81,060.80	0.00	81,060.80	81,060.80	0.00
611 EDI	O253	CONSTRUCCION LINEA CONDUCCION Y RED DE DISTRIBUCION AGUA POT	0.00	2,579,385.29	2,579,385.29	2,579,385.29	0.00	2,579,385.29	0.00	2,579,385.29	0.00
O301	5RF5	RECURSOS FEDERALES	0.00	2,579,385.29	2,579,385.29	2,579,385.29	0.00	2,579,385.29	0.00	2,579,385.29	0.00
5RF5	613 CONSTRUCCIÓN DE OBRAS PARA EL ABASTECIMIENTO DE AG	0.00	2,579,385.29	2,579,385.29	2,579,385.29	0.00	2,579,385.29	0.00	2,579,385.29	2,579,385.29	0.00
611 EDI	O254	CONVENIO SEDARH MEJORAMIENTO SISTEMA DE RIEGO JUNCO MARINO	0.00	293,040.00	293,040.00	293,040.00	0.00	293,040.00	0.00	293,040.00	0.00
O302	5RF5	RECURSOS FEDERALES	0.00	293,040.00	293,040.00	293,040.00	0.00	293,040.00	0.00	293,040.00	0.00
5RF5	632 EJECUCIÓN DE PROYECTOS PRODUCTIVOS NO INCLUIDOS EN	0.00	293,040.00	293,040.00	293,040.00	0.00	293,040.00	0.00	293,040.00	293,040.00	0.00
611 EDI	O255	SUMINISTRO E INSTALACION EQUIPO DE BOMBEO EN NORJAS DE OJO DE	0.00	140,937.68	140,937.68	140,937.68	0.00	140,937.68	0.00	140,937.68	0.00
O303	5RF5	RECURSOS FEDERALES	0.00	140,937.68	140,937.68	140,937.68	0.00	140,937.68	0.00	140,937.68	0.00
5RF5	613 CONSTRUCCIÓN DE OBRAS PARA EL ABASTECIMIENTO DE AG	0.00	140,937.68	140,937.68	140,937.68	0.00	140,937.68	0.00	140,937.68	140,937.68	0.00
611 EDI	O256	SUMINISTRO E INSTALACION EQUIPO DE BOMBEO EN POZO DE AGUA DE J	0.00	146,155.36	146,155.36	146,155.36	0.00	146,155.36	0.00	146,155.36	0.00
O304	5RF5	RECURSOS FEDERALES	0.00	146,155.36	146,155.36	146,155.36	0.00	146,155.36	0.00	146,155.36	0.00
5RF5	613 CONSTRUCCIÓN DE OBRAS PARA EL ABASTECIMIENTO DE AG	0.00	146,155.36	146,155.36	146,155.36	0.00	146,155.36	0.00	146,155.36	146,155.36	0.00
611 EDI	O257	CONSTRUCCION OLLA DE CAPTACION DE AGUA, EN LA COMUNIDAD ZAR	0.00	248,100.99	248,100.99	248,100.99	0.00	248,100.99	0.00	248,100.99	0.00
O371	5RF5	RECURSOS FEDERALES	0.00	248,100.99	248,100.99	248,100.99	0.00	248,100.99	0.00	248,100.99	0.00
5RF5	613 CONSTRUCCIÓN DE OBRAS PARA EL ABASTECIMIENTO DE AG	0.00	248,100.99	248,100.99	248,100.99	0.00	248,100.99	0.00	248,100.99	248,100.99	0.00
612 EDI	O271	AMPLIACION RED DE DISTRIBUCION ELECTRICA EN SAN JUDAS, MUNICIPI	0.00	306,423.83	306,423.83	306,423.83	0.00	306,423.83	0.00	306,423.83	0.00
O391	5RF5	RECURSOS FEDERALES	0.00	306,423.83	306,423.83	306,423.83	0.00	306,423.83	0.00	306,423.83	0.00
5RF5	613 CONSTRUCCIÓN DE OBRAS PARA EL ABASTECIMIENTO DE AG	0.00	306,423.83	306,423.83	306,423.83	0.00	306,423.83	0.00	306,423.83	306,423.83	0.00
622 EDI	O272	AMP RED DE DISTRIBUCION ELECTRICA ZARAGOZA DE SOLIS Y CARR 63 C	0.00	510,635.68	510,635.68	510,635.68	0.00	510,635.68	0.00	510,635.68	0.00
O392	5RF5	RECURSOS FEDERALES	0.00	510,635.68	510,635.68	510,635.68	0.00	510,635.68	0.00	510,635.68	0.00
5RF5	613 CONSTRUCCIÓN DE OBRAS PARA EL ABASTECIMIENTO DE AG	0.00	510,635.68	510,635.68	510,635.68	0.00	510,635.68	0.00	510,635.68	510,635.68	0.00
622 EDI	O274	REHABILITACION DE ALUMBRADO PUBLICO, VARIAS COMUNIDADES DE V	0.00	341,040.00	341,040.00	341,040.00	0.00	341,040.00	0.00	341,040.00	0.00
O393	5RF5	RECURSOS FEDERALES	0.00	341,040.00	341,040.00	341,040.00	0.00	341,040.00	0.00	341,040.00	0.00
5RF5	622 EDIFICACIÓN NO HABITACIONAL	0.00	341,040.00	341,040.00	341,040.00	0.00	341,040.00	0.00	341,040.00	341,040.00	0.00
612 EDI	O275	AMPLIACION DE RED ELECTRICA EN LA COMUNIDAD DE SANTA ISABEL, M	0.00	1,079,706.25	1,079,706.25	1,079,706.25	0.00	1,079,706.25	0.00	1,079,706.25	0.00
O394	5RF5	RECURSOS FEDERALES	0.00	1,079,706.25	1,079,706.25	1,079,706.25	0.00	1,079,706.25	0.00	1,079,706.25	0.00
5RF5	613 CONSTRUCCIÓN DE OBRAS PARA EL ABASTECIMIENTO DE AG	0.00	1,079,706.25	1,079,706.25	1,079,706.25	0.00	1,079,706.25	0.00	1,079,706.25	1,079,706.25	0.00
612 EDI	O276	AMPLIACION DE RED ELECTRICA EN LA COMUNIDAD DE VALLEJOS, MPIO	0.00	572,865.61	572,865.61	572,865.61	0.00	572,865.61	0.00	572,865.61	0.01
O395	5RF5	RECURSOS FEDERALES	0.00	572,865.61	572,865.61	572,865.61	0.00	572,865.61	0.00	572,865.61	0.01
5RF5	613 CONSTRUCCIÓN DE OBRAS PARA EL ABASTECIMIENTO DE AG	0.00	572,865.61	572,865.61	572,865.61	0.00	572,865.61	0.00	572,865.61	572,865.61	0.01
612 EDI	O277	REHAB ALUMBRADO PUBLICO SAN ANTONIO DE LA ORDEÑA Y VARIAS C	0.00	371,200.00	371,200.00	371,200.00	0.00	371,200.00	0.00	371,200.00	0.00
	5RF5	RECURSOS FEDERALES	0.00	371,200.00	371,200.00	371,200.00	0.00	371,200.00	0.00	371,200.00	0.00
5RF5	613 CONSTRUCCIÓN DE OBRAS PARA EL ABASTECIMIENTO DE AG	0.00	371,200.00	371,200.00	371,200.00	0.00	371,200.00	0.00	371,200.00	371,200.00	0.00
O3											
F100	O278	AMPLIACION DE RED ELECTRICA EN LA COMUNIDAD DE JARILLAS, MUNIK	0.00	851,486.82	851,486.82	851,486.82	0.00	851,486.82	0.00	851,486.82	0.00
	5RF5	RECURSOS FEDERALES	0.00	851,486.82	851,486.82	851,486.82	0.00	851,486.82	0.00	851,486.82	0.00
5RF5	613 CONSTRUCCIÓN DE OBRAS PARA EL ABASTECIMIENTO DE AG	0.00	851,486.82	851,486.82	851,486.82	0.00	851,486.82	0.00	851,486.82	851,486.82	0.00
F101	O279	SUMINISTRO E INSTALACION PANELES SOLARES EN VARIAS COMUNIDAD	0.00	166,892.00	166,892.00	166,892.00	0.00	166,892.00	0.00	166,892.00	0.00
991 AD	5RF5	RECURSOS FEDERALES	0.00	166,892.00	166,892.00	166,892.00	0.00	166,892.00	0.00	166,892.00	0.00
5RF5	613 CONSTRUCCIÓN DE OBRAS PARA EL ABASTECIMIENTO DE AG	0.00	166,892.00	166,892.00	166,892.00	0.00	166,892.00	0.00	166,892.00	166,892.00	0.00
O100	O291	PROGRAMA MUNICIPAL DE PISO FIRME	126,435.00	0.00	126,435.00	123,818.36	2,616.64	123,818.36	0.00	2,616.64	123,818.36
	5RF5	RECURSOS FEDERALES	126,435.00	0.00	126,435.00	123,818.36	2,616.64	123,818.36	0.00	2,616.64	123,818.36
5RF5	619 TRABAJOS DE ACABADOS EN EDIFICACIONES Y OTROS TRAB	126,435.00	0.00	126,435.00	123,818.36	2,616.64	123,818.36	0.00	2,616.64	123,818.36	0.00
113 SUI	O292	CONSTRUCCION DE 40 RECAMARAS ADICIONALES 4 X 4 VARIAS COMUNIE	0.00	1,369,280.00	1,369,280.00	1,369,280.00	0.00	1,369,280.00	0.00	1,369,280.00	0.00
132 PR	5RF5	RECURSOS FEDERALES	0.00	1,369,280.00	1,369,280.00	1,369,280.00	0.00	1,369,280.00	0.00	1,369,280.00	0.00
134 CO	611 EDIFICACIÓN HABITACIONAL	0.00	1,369,280.00	1,369,280.00	1,369,280.00	0.00	1,369,280.00	0.00	1,369,280.00	1,369,280.00	0.00
152 INF	O293	CONSTRUCCION DE 33 RECAMARAS DE 4X4 MTS EN CHILARES, PALO BLA	0.00	1,501,628.37	1,501,628.37	1,501,628.37	0.00	1,501,628.37	0.00	1,501,628.37	0.00

0112	ACCIÓN EQUIPAMIENTO	70,000.00	-19,572.48	50,427.52	50,427.52	0.00	50,427.52	0.00	0.00	50,427.52	50,427.52	0.00
5RF5	RECURSOS FEDERALES	70,000.00	-19,572.48	50,427.52	50,427.52	0.00	50,427.52	0.00	0.00	50,427.52	50,427.52	0.00
271	VESTUARIO Y UNIFORMES	70,000.00	-19,572.48	50,427.52	50,427.52	0.00	50,427.52	0.00	0.00	50,427.52	50,427.52	0.00
0131	ACCIÓN SUELDOS UNIDAD BÁSICA DE REHABILITACIÓN	441,512.05	79,572.48	521,084.53	502,945.25	18,139.28	502,945.25	0.00	18,139.28	502,945.25	502,945.25	-0.00
5RF5	RECURSOS FEDERALES	441,512.05	79,572.48	521,084.53	502,945.25	18,139.28	502,945.25	0.00	18,139.28	502,945.25	502,945.25	-0.00
113	SUELDOS BASE AL PERSONAL PERMANENTE	381,116.53	70,635.86	451,752.39	433,613.11	18,139.28	433,613.11	0.00	18,139.28	433,613.11	433,613.11	-0.00
132	PRIMAS DE VACACIONES, DOMINICAL Y GRATIFICACION DE	60,395.52	8,936.62	69,332.14	69,332.14	0.00	69,332.14	0.00	0.00	69,332.14	69,332.14	0.00
0132	APORTACIONES INSTITUCIONALES SEGURO POPULAR	0.00	100,000.00	100,000.00	100,000.00	0.00	100,000.00	0.00	0.00	100,000.00	100,000.00	0.00
5RF5	RECURSOS FEDERALES	0.00	100,000.00	100,000.00	100,000.00	0.00	100,000.00	0.00	0.00	100,000.00	100,000.00	0.00
445	AYUDAS SOCIALES A INSTITUCIONES SIN FINES DE LUCRO	0.00	100,000.00	100,000.00	100,000.00	0.00	100,000.00	0.00	0.00	100,000.00	100,000.00	0.00
0141	APORTACIÓN AL SISTEMA MUNICIPAL DIF	1,440,000.00	-855,000.00	585,000.00	585,000.00	0.00	585,000.00	0.00	0.00	585,000.00	585,000.00	0.00
5RF5	RECURSOS FEDERALES	1,440,000.00	-855,000.00	585,000.00	585,000.00	0.00	585,000.00	0.00	0.00	585,000.00	585,000.00	0.00
445	AYUDAS SOCIALES A INSTITUCIONES SIN FINES DE LUCRO	1,440,000.00	-855,000.00	585,000.00	585,000.00	0.00	585,000.00	0.00	0.00	585,000.00	585,000.00	0.00
0142	PROGRAMA MUNICIPAL DE ESTIMULOS A LA EDUCACION BASICA	0.00	485,400.00	485,400.00	485,400.00	0.00	485,400.00	0.00	0.00	485,400.00	485,400.00	0.00
5RF5	RECURSOS FEDERALES	0.00	485,400.00	485,400.00	485,400.00	0.00	485,400.00	0.00	0.00	485,400.00	485,400.00	0.00
442	BECAS Y OTRAS AYUDAS PARA PROGRAMAS DE CAPACITACIÓ	0.00	36,400.00	36,400.00	36,400.00	0.00	36,400.00	0.00	0.00	36,400.00	36,400.00	0.00
0143	PROGRAMA MUNICIPAL DE ESTIMULOS A LA EDUCACION MEDIA SUPERIC	0.00	36,400.00	36,400.00	36,400.00	0.00	36,400.00	0.00	0.00	36,400.00	36,400.00	0.00
5RF5	RECURSOS FEDERALES	0.00	36,400.00	36,400.00	36,400.00	0.00	36,400.00	0.00	0.00	36,400.00	36,400.00	0.00
442	BECAS Y OTRAS AYUDAS PARA PROGRAMAS DE CAPACITACIÓ	0.00	36,400.00	36,400.00	36,400.00	0.00	36,400.00	0.00	0.00	36,400.00	36,400.00	0.00
0152	ACCIÓN GASTOS INDIRECTOS FORTALECIMIENTO	1,107,417.00	-15,000.00	1,092,417.00	731,393.55	361,023.45	731,393.55	0.00	361,023.45	727,388.55	727,388.55	4,005.00
5RF5	RECURSOS FEDERALES	1,107,417.00	-15,000.00	1,092,417.00	731,393.55	361,023.45	731,393.55	0.00	361,023.45	727,388.55	727,388.55	4,005.00
211	MATERIALES, ÚTILES Y EQUIPOS MENORES DE OFICINA	61,417.00	-9,528.41	51,888.59	51,888.59	-0.00	51,888.59	0.00	-0.00	51,888.59	51,888.59	0.00
214	MATERIALES, ÚTILES Y EQUIPOS MENORES DE TECNOLOGÍA	0.00	11,000.00	11,000.00	6,331.00	4,669.00	6,331.00	0.00	4,669.00	6,331.00	6,331.00	0.00
246	MATERIAL ELÉCTRICO Y ELECTRÓNICO	0.00	10,000.00	10,000.00	9,405.17	594.83	9,405.17	0.00	594.83	9,405.17	9,405.17	0.00
261	COMBUSTIBLES, LUBRICANTES Y ADITIVOS	600,000.00	-10,471.59	589,528.41	562,660.31	26,868.10	562,660.31	0.00	26,868.10	562,660.31	562,660.31	300.00
293	REFACCIONES Y ACCESORIOS MENORES DE MOBILIARIO Y E	0.00	5,000.00	5,000.00	3,248.00	1,752.00	3,248.00	0.00	1,752.00	3,248.00	3,248.00	0.00
294	REFACCIONES Y ACCESORIOS MENORES DE EQUIPO DE CÓMP	0.00	5,000.00	5,000.00	3,804.80	1,195.20	3,804.80	0.00	1,195.20	3,804.80	3,804.80	0.00
296	REFACCIONES Y ACCESORIOS MENORES DE EQUIPO DE TRAN	81,000.00	-10,000.00	71,000.00	43,860.00	27,140.00	43,860.00	0.00	27,140.00	43,860.00	43,860.00	0.00
315	TELEFONÍA CELULAR	0.00	1,000.00	1,000.00	130.00	870.00	130.00	0.00	870.00	130.00	130.00	0.00
319	SERVICIOS INTEGRALES Y OTROS SERVICIOS	0.00	12,000.00	12,000.00	6,322.00	5,678.00	6,322.00	0.00	5,678.00	2,842.00	2,842.00	3,480.00
341	SERVICIOS FINANCIEROS Y BANCARIOS	2,000.00	0.00	2,000.00	212.28	1,787.72	212.28	0.00	1,787.72	212.28	212.28	0.00
351	CONSERVACIÓN Y MANTENIMIENTO MENOR DE INMUEBLES	0.00	5,000.00	5,000.00	2,900.00	2,100.00	2,900.00	0.00	2,100.00	2,900.00	2,900.00	0.00
352	INSTALACIÓN, REPARACIÓN Y MANTENIMIENTO DE MOBILIA	0.00	2,000.00	2,000.00	812.00	1,188.00	812.00	0.00	1,188.00	812.00	812.00	0.00
353	INSTALACIÓN, REPARACIÓN Y MANTENIMIENTO DE EQUIPO	0.00	5,000.00	5,000.00	1,044.00	3,956.00	1,044.00	0.00	3,956.00	1,044.00	1,044.00	0.00
355	REPARACIÓN Y MANTENIMIENTO DE EQUIPO DE TRANSPORTE	275,000.00	-48,000.00	227,000.00	17,380.00	209,620.00	17,380.00	0.00	209,620.00	17,380.00	17,380.00	0.00
372	PASAJES TERRESTRES	0.00	5,000.00	5,000.00	2,081.15	2,918.85	2,081.15	0.00	2,918.85	2,081.15	2,081.15	0.00
375	VIÁTICOS EN EL PAÍS	15,000.00	6,000.00	21,000.00	19,071.25	1,928.75	19,071.25	0.00	1,928.75	18,846.25	18,846.25	225.00
379	OTROS SERVICIOS DE TRASLADO Y HOSPEDAJE	0.00	1,000.00	1,000.00	243.00	757.00	243.00	0.00	757.00	243.00	243.00	0.00
392	IMPUESTOS Y DERECHOS	25,000.00	-5,000.00	20,000.00	0.00	20,000.00	0.00	0.00	20,000.00	0.00	0.00	0.00
515	EQUIPO DE CÓMPUTO Y DE TECNOLOGÍAS DE LA INFORMACI	48,000.00	0.00	48,000.00	0.00	48,000.00	0.00	0.00	48,000.00	0.00	0.00	0.00
0211	PROYECTOS FUTUROS	200,000.00	-200,000.00	0.00	0.00	0.00	0.00	0.00	0.00	0.00	0.00	0.00
5RF5	RECURSOS FEDERALES	200,000.00	-200,000.00	0.00	0.00	0.00	0.00	0.00	0.00	0.00	0.00	0.00
614	DIVISIÓN DE TERRENOS Y CONSTRUCCIÓN DE OBRAS DE UR	200,000.00	-200,000.00	0.00	0.00	0.00	0.00	0.00	0.00	0.00	0.00	0.00
0273	ALUMBRADO PÚBLICO MUNICIPAL	0.00	1,801,000.00	1,801,000.00	1,390,682.00	410,318.00	1,390,682.00	0.00	410,318.00	1,390,682.00	1,390,682.00	0.00
5RF5	RECURSOS FEDERALES	0.00	1,801,000.00	1,801,000.00	1,390,682.00	410,318.00	1,390,682.00	0.00	410,318.00	1,390,682.00	1,390,682.00	0.00
311	ENERGÍA ELÉCTRICA	0.00	1,801,000.00	1,801,000.00	1,390,682.00	410,318.00	1,390,682.00	0.00	410,318.00	1,390,682.00	1,390,682.00	0.00
0294	PROGRAMA MUNICIPAL DE TECHO FIRME	0.00	150,000.00	150,000.00	140,562.10	9,437.90	140,562.10	0.00	9,437.90	140,562.10	140,562.10	0.00
5RF5	RECURSOS FEDERALES	0.00	150,000.00	150,000.00	140,562.10	9,437.90	140,562.10	0.00	9,437.90	140,562.10	140,562.10	0.00
619	TRABAJOS DE ACABADOS EN EDIFICACIONES Y OTROS TRAB	0.00	150,000.00	150,000.00	140,562.10	9,437.90	140,562.10	0.00	9,437.90	140,562.10	140,562.10	0.00
04	APORTACIONES ESTATALES Y FEDERALES	0.00	711,149.78	711,149.78	711,149.78	0.00	711,149.78	0.00	0.00	711,149.78	711,149.78	0.00
0100	OBRAS Y ACCIONES	0.00	711,149.78	711,149.78	711,149.78	0.00	711,149.78	0.00	0.00	711,149.78	711,149.78	0.00
0292	CONSTRUCCION DE 40 RECAMARAS ADICIONALES 4 X 4 VARIAS COMUNID	0.00	400,000.00	400,000.00	400,000.00	0.00	400,000.00	0.00	0.00	400,000.00	400,000.00	0.00
6RE6	RECURSOS ESTATALES	0.00	400,000.00	400,000.00	400,000.00	0.00	400,000.00	0.00	0.00	400,000.00	400,000.00	0.00
611	EDIFICACIÓN HABITACIONAL	0.00	400,000.00	400,000.00	400,000.00	0.00	400,000.00	0.00	0.00	400,000.00	400,000.00	0.00
0299	CONSTRUCCION DE SANITARIOS ECOLOGICOS HUMEDOS CON BIODIGEST	0.00	185,068.90	185,068.90	185,068.90	0.00	185,068.90	0.00	0.00	185,068.90	185,068.90	0.00
6RE6	RECURSOS ESTATALES	0.00	185,068.90	185,068.90	185,068.90	0.00	185,068.90	0.00	0.00	185,068.90	185,068.90	0.00
611	EDIFICACIÓN HABITACIONAL	0.00	185,068.90	185,068.90	185,068.90	0.00	185,068.90	0.00	0.00	185,068.90	185,068.90	0.00
0311	REHABILITACION DE CENTRO DE SALUD EN LA LOCALIDAD DE RANCHO A	0.00	126,080.88	126,080.88	126,080.88	0.00	126,080.88	0.00	0.00	126,080.88	126,080.88	0.00
5RF5	RECURSOS FEDERALES	0.00	126,080.88	126,080.88	126,080.88	0.00	126,080.88	0.00	0.00	126,080.88	126,080.88	0.00
622	EDIFICACIÓN NO HABITACIONAL	0.00	126,080.88	126,080.88	126,080.88	0.00	126,080.88	0.00	0.00	126,080.88	126,080.88	0.00
05	FISE 2015	50,000.00	2,418,126.65	2,468,126.65	2,468,126.65	0.00	2,468,126.65	0.00	0.00	2,468,126.65	2,468,126.65	0.00
F100	ADEFAS	50,000.00	2,418,126.65	2,468,126.65	2,468,126.65	0.00	2,468,126.65	0.00	0.00	2,468,126.65	2,468,126.65	0.00

Cuenta Pública 2016
MUNICIPIO DE VILLA DE GUADALUPE
Endeudamiento Neto
Del 1 de enero al 31 de diciembre de 2016

Identificación de Crédito o Instrumento	Contratación/Colocación	Amortización	Endeudamiento Neto
	A	B	C=A-B
Creditos Bancarios			
			0
			0
			0
			0
			0
			0
			0
			0
			0
Total Créditos Bancarios	0	0	0

Otros Instrumentos de Deuda			
			0
			0
			0
			0
			0
			0
			0
			0
			0
			0
Total Otros Instrumentos de Deuda	0	0	0

TOTAL	0	0	0
--------------	----------	----------	----------

C. RAUL CASTILLO MENDOZA
 PRESIDENTE MUNICIPAL

C.P. MARGARITA TOVAL CARDENAS
 TESORERO MUNICIPAL

C. MAYRA LOPEZ MENDEZ
 SINDICO MUNICIPAL

C. JESUS TRISTAN CHANTACA
 REGIDOR DE HACIENDA

L.C. JULIA ESCALONA GARCIA
 CONTRALORA INTERNA



PRESIDENCIA
 H. AYUNTAMIENTO
 VILLA DE GPE., S.L.P.



SINDICATURA
 DEL H. AYUNTAMIENTO
 VILLA DE GPE., S.L.P.
 ADMINISTRACIÓN 2015-2018



TESORERÍA
 DEL H. AYUNTAMIENTO
 VILLA DE GPE., S.L.P.
 ADMINISTRACIÓN 2015-2018



CONTRALORÍA
 DEL H. AYUNTAMIENTO
 VILLA DE GPE., S.L.P.
 ADMINISTRACIÓN 2015-2018

Cuenta Pública 2016
MUNICIPIO DE VILLA DE GUADALUPE
Intereses de la Deuda
Del 1 de enero al 31 de diciembre de 2016

Identificación de Crédito o Instrumento	Devengado	Pagado
Créditos Bancarios		
Total de intereses de Créditos Bancarios	0	0

Otros Instrumentos de Deuda		
Total de intereses de Otros Instrumentos de Deuda	0	0

TOTAL	0	0
--------------	----------	----------

C. RAUL CASTILLO MENDOZA
PRESIDENTE MUNICIPAL

C.P. MARGARITA TOVAR CARDENAS
TESORERO MUNICIPAL

C. MAYRA LOPEZ MENDEZ
SINDICO MUNICIPAL

L.C. JULIA ESCALONA GARCIA
CONTRALORA INTERNA

C. JESUS TRISTAN CHANTACA
SINDICO DE HACIENDA

TESORERIA
DEL H. AYUNTAMIENTO
VILLA DE GPE., S.L.P.
ADMINISTRACIÓN 2015-2016



CONTRALORIA
DEL H. AYUNTAMIENTO
VILLA DE GPE., S.L.P.
ADMINISTRACIÓN 2015-2016



SINDICATURA
DEL H. AYUNTAMIENTO
VILLA DE GPE., S.L.P.
ADMINISTRACIÓN 2015-2016

PRESIDENCIA
H. AYUNTAMIENTO
VILLA DE GPE. S.L.P.

Cuenta Pública 2016
MUNICIPIO DE VILLA DE GUADALUPE
Indicadores de Postura Fiscal
Del 1 de enero al 31 de diciembre de 2016

Concepto	Estimado	Devengado	Pagado
I. Ingresos Presupuestarios (I=1+2)	53,920,200	45,219,285	45,219,285
1. Ingresos del Gobierno de la Entidad Federativa ¹	53,920,200	45,219,285	45,219,285
2. Ingresos del Sector Paraestatal ¹	0	0	0
II. Egresos Presupuestarios (II=3+4)	0	44,451,243	43,001,348
3. Egresos del Gobierno de la Entidad Federativa ²	0	44,451,243	43,001,348
4. Egresos del Sector Paraestatal ²			
III. Balance Presupuestario (Superávit o Déficit) (III = I - II)	53,920,200	768,042	2,217,937

Concepto	Estimado	Devengado	Pagado
III. Balance presupuestario (Superávit o Déficit)	53,920,200	768,042	2,217,937
IV. Intereses, Comisiones y Gastos de la Deuda	0	0	0
V. Balance Primario (Superávit o Déficit) (V= III - IV)	53,920,200	768,042	2,217,937

Concepto	Estimado	Devengado	Pagado
A. Financiamiento	900,000	0	0
B. Amortización de la deuda	0	0	0
C. Endeudamiento ó desendeudamiento (C = A - B)	900,000	0	0

1. Los Ingresos que se presentan son los ingresos presupuestarios totales sin incluir los ingresos por financiamientos. Los Ingresos del Gobierno de la Entidad Federativa corresponden a los del Poder Ejecutivo, Legislativo Judicial y Autónomos

2. Los egresos que se presentan son los egresos presupuestarios totales sin incluir los egresos por amortización. Los egresos del Gobierno de la Entidad Federativa corresponden a los del Poder Ejecutivo, Legislativo, Judicial y Órganos Autónomos

3. Para Ingresos se reportan los ingresos recaudados; para egresos se reportan los egresos pagados

C. RAUL CASTILLO MENDOZA
PRESIDENTE MUNICIPAL

C. MAYRA LOPEZ MENDEZ
SINDICO MUNICIPAL

C.P. MARGARITA TOVAR CARDENAS
TESORERO MUNICIPAL

C. JESUS TRISTAN CHANTACA
SINDICO DE HACIENDA

L.C. JULIA ESCALONA GARCIA
CONTRALORA INTERNA

CONTRALORÍA
DEL H. AYUNTAMIENTO
VILLA DE GPE., S.L.P.
ADMINISTRACIÓN 2015-2018

14
TESORERÍA
DEL H. AYUNTAMIENTO
VILLA DE GPE., S.L.P.
ADMINISTRACIÓN 2015-2018



SINDICATURA
DEL H. AYUNTAMIENTO
VILLA DE GPE., S.L.P.
ADMINISTRACIÓN 2015-2018



PRESIDENCIA
H. AYUNTAMIENTO
VILLA DE GPE. S.L.P.



MUNICIPIO DE VILLA DE GUADALUPE
Indicadores de Postura Fiscal
Del 1 de enero al 31 de diciembre de 2016

Concepto	Estimado	Devengado	Pagado ³
I. Ingresos Presupuestarios (I=1+2)	53,920,200	45,219,285	45,219,285
1. Ingresos del Gobierno de la Entidad Federativa ¹	53,920,200	45,219,285	45,219,285
2. Ingresos del Sector Paraestatal ¹	0	0	0
II. Egresos Presupuestarios (II=3+4)	0	44,451,243	43,001,348
3. Egresos del Gobierno de la Entidad Federativa ²	0	44,451,243	43,001,348
4. Egresos del Sector Paraestatal ²			
III. Balance Presupuestario (Superávit o Déficit) (III = I - II)	53,920,200	768,042	2,217,937

Concepto	Estimado	Devengado	Pagado
III. Balance presupuestario (Superávit o Déficit)	53,920,200	768,042	2,217,937
IV. Intereses, Comisiones y Gastos de la Deuda	0	0	0
V. Balance Primario (Superávit o Déficit) (V= III - IV)	53,920,200	768,042	2,217,937

Concepto	Estimado	Devengado	Pagado
A. Financiamiento	900,000	0	0
B. Amortización de la deuda	0	0	0
C. Endeudamiento ó desendeudamiento (C = A - B)	900,000	0	0

1. Los Ingresos que se presentan son los ingresos presupuestarios totales sin incluir los ingresos por financiamientos. Los Ingresos del Gobierno de la Entidad Federativa corresponden a los del Poder Ejecutivo, Legislativo Judicial y Autónomos

2. Los egresos que se presentan son los egresos presupuestarios totales sin incluir los egresos por amortización. Los egresos del Gobierno de la Entidad Federativa corresponden a los del Poder Ejecutivo, Legislativo, Judicial y Órganos Autónomos

3. Para Ingresos se reportan los ingresos recaudados; para egresos se reportan los egresos pagados



MUNICIPIO DE VILLA DE GUADALUPE

CONCILIACION BANCARIA AL 31 DE ENERO DE 2016
BANORTE FORTALECIMIENTO 2014 CUENTA No. 0212679061

	SALDO SEGÚN LIBROS	\$ 5,977.23
MAS:	ABONAMOS Y NO CARGAN:	\$ -
		<hr/>
		\$ -
MAS:	CARGAN Y NO ABONAMOS	
MENOS:	ABONAN Y NO CARGAMOS:	
MENOS:	CARGAMOS Y NO ABONAN:	
		<hr/>
		\$ -
	SALDO SEGÚN BANCO	\$ 5,977.23

\$ 5,977.23

144

FORTALECIMIENTO 2014
MUNICIPIO DE VILLA DE GUADALUPE SLP
CALLE ALDAMA 31
VILLA DE GUADALUPE
VILLA DE GUADALUPE S.L.P.
SUCURSAL 0849 MATEHUALA
CORREO

C.P. 78850



No. de cliente 07597888
RFC MVG850101T56
Plaza 9588 PLAZA SAN LUIS POTOSI
Sucursal 0849 MATEHUALA
Teléfonos Sucursal 8821210
Dirección Sucursal CONSTITUCION 14 CENTRO
Período De 01/Enero/2016 al 31/Enero/2016
Fecha de corte 31/Enero/2016
Página 1 de 3

NO. CUENTA	0212679061
GANANCIA ANUAL TOTAL (GAT) ¹	
GAT NOMINAL	N/A %
GAT REAL ²	N/A %
(+) INTERESES APLICABLES	\$ 0.00
(-) TOTAL DE COMISIONES COBRADAS	\$ 0.00

NO. CUENTA	0215832081
GANANCIA ANUAL TOTAL (GAT) ¹	
GAT NOMINAL	0.00 %
GAT REAL ²	-3.26 %
(+) INTERESES APLICABLES	\$ 0.00
(-) TOTAL DE COMISIONES COBRADAS	\$ 0.00

¹ Antes de impuestos

² La GAT REAL es el rendimiento que obtendría después de descontar la inflación estimada

Enlace Global PM S/Intereses

▼ RESUMEN INTEGRAL ▼

PRODUCTO/SERVICIO	CUENTA	SALDO ANTERIOR	SALDO AL CORTE
ENLACE GLOBAL PM S/INTERESES	0212679061	\$ 5,977.23	\$ 5,977.23
INVERSION GLOBAL PM	0215832081	\$ 0.00	\$ 0.00
TOTAL		\$ 5,977.23	\$ 5,977.23

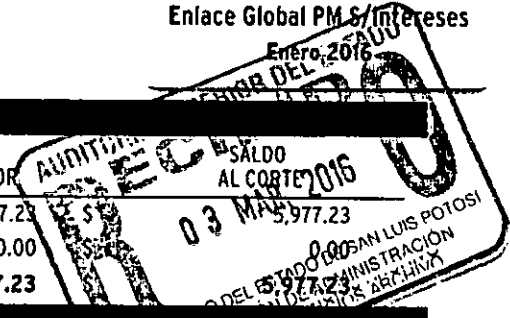

▼ ENLACE GLOBAL PM S/INTERESES ▼

No. de CUENTA: 0212679061

DIVISA: PESOS

CLABE: 072 709 002126790615

▼ RESUMEN DEL PERIODO ▼

	MONTO
Saldo inicial del período	\$ 5,977.23
(+) Depósitos	\$ 0.00
(-) Retiros	\$ 0.00
(+) Intereses Netos Ganados	\$ 0.00
(-) Comisiones Cobradas	\$ 0.00
(-) IVA sobre comisiones (16%)	\$ 0.00
Saldo Actual	\$ 5,977.23
Saldo Disponible al día*	\$ 5,977.23
Saldo Mínimo requerido	\$ 0.00

▼ SALDO PROMEDIO DIARIO ▼

	MONTO
En el Período (del 01 Ene al 31 Ene)	\$ 5,977.23
Días que comprende el período	031
Acumulado anual	\$ 5,977.23
Días que comprende el período anual	031

▼ CALCULO DE INTERESES DEVENGADOS ▼

Intereses Tasa Bruta Anual 0.00%	\$ 0.00
Retención de IDE	\$ 0.00
Retención de ISR	\$ 0.00
Intereses Netos Ganados	\$ 0.00

▼ *SALDO NO DISPONIBLE AL DIA ▼

	MONTO
Depósitos de cheques S.B.C.	\$ 0.00
Comisiones Pendientes de aplicar	\$ 0.00
Compras no aplicadas	\$ 0.00
Total	\$ 0.00

▼ RESUMEN DE COMISIONES ▼

CHEQUES	
Cheques girados	0
Cheques girados sin comisión	0
Cheques girados con comisión	0
Importe de la comisión	\$ 0.00
Por cheques devueltos	\$ 0.00
OTRAS COMISIONES	\$ 0.00

▼ COMPORTAMIENTO DE TARJETA DE DEBITO ▼

Uso en cajeros automáticos	\$ 0.00
Compras en comercios	\$ 0.00
Uso en sucursales	\$ 0.00
Total Uso del débito	\$ 0.00

145

No. de cliente	07597888
RFC	MVG850101T56
Plaza	9588 PLAZA SAN LUIS POTOSI
Sucursal	0849 MATEHUALA
Teléfonos Sucursal	8821210
Dirección Sucursal	CONSTITUCION 14 CENTRO
Período	De 01/Enero/2016 al 31/Enero/2016
Fecha de corte	31/Enero/2016
Página	3 de 3

▼ INFORME DE DEPÓSITOS EN EFECTIVO MAYORES A \$15,000 PESOS ▼

MUNICIPIO DE VILLA DE GUADALUPE SLP
 CALLE ALDAMA 31, VILLA DE GUADALUPE VILLA DE GUADALUPE S.L.P. C.P. 78850
 RFC: MVG850101T56

DEL MES DE ENERO DE 2016 NO. DE CLIENTE: 07597888

EXCEDENTES DE DEPOSITOS	\$	163,629.20
TIPO DE CAMBIO	\$	18.4530
RESUMEN DEL EJERCICIO 2016		
MONTO EXCEDENTE DE DEPOSITOS	\$	163,629.20

*Los depósitos en efectivo presentados en el presente informe, son aquellos que exceden la cantidad de \$15,000 (Quince mil pesos 00/100) de forma acumulada en todas las cuentas bajo la titularidad del cliente, dentro de un mes calendario.

BANCO MERCANTIL DEL NORTE S.A., INSTITUCIÓN DE BANCA MULTIPLE
 GRUPO FINANCIERO BANORTE,
 AV. REVOLUCION NO. 3000, COLONIA PRIMAVERA, C.P. 64830, MONTERREY, N.L.
 RFC: BMN930209927

AVISO DE PRIVACIDAD

El artículo tercero transitorio de la Ley para la Protección de Datos Personales en Posesión de Particulares (LPDPPP) establece que los responsables expedirán el aviso de privacidad de conformidad con lo dispuesto en los artículos 16 y 17 de la LPDPPP. Por lo anterior, ponemos a su disposición nuestro aviso de privacidad en www.banorte.com. Se presume que usted consiente tácitamente en el tratamiento de sus datos mientras no manifieste su oposición.

146

AUXILIAR POR CUENTAS DE REGISTRO

(Todas las cuentas) PERIODO SELECCIONADO DEL 01-ene-2016 AL 31-ene-2016

.CUENTA/Concepto de la cuenta			SALDO		SALDO FINAL	
echa	Cheque	No Póliza / Concepto por movimiento	INICIAL	DEBE		HABER
12-09-002	-->	FORTA 2014 CTA. 0212679061		5,977.23	0.00	5,977.23
01/2016	S/N	D00001 / Saldos Iniciales		5,977.23		5,977.23

SEDATU 2014
MUNICIPIO DE VILLA DE GUADALUPE SLP
CALLE IGNACIO ALDAMA 31
CENTRO
VILLA DE GUADALUPE S.L.P.
SUCURSAL 0849 MATEHUALA
CORREO

C.P. 78850



No. de cliente 07597888
RFC MVG850101T56
Plaza 9588 PLAZA SAN LUIS POTOSI
Sucursal 0849 MATEHUALA
Teléfonos Sucursal 8821210
Dirección Sucursal CONSTITUCION 14 CENTRO
Período De 01/Enero/2016 al 31/Enero/2016
Fecha de corte 31/Enero/2016
Página 1 de 3

NO. CUENTA	0233680697
GANANCIA ANUAL TOTAL (GAT) ¹	
GAT NOMINAL	N/A %
GAT REAL ²	N/A %
(+) INTERESES APLICABLES	\$ 0.00
(-) TOTAL DE COMISIONES COBRADAS	\$ 0.00

NO. CUENTA	0236397343
GANANCIA ANUAL TOTAL (GAT) ¹	
GAT NOMINAL	0.00 %
GAT REAL ²	-3.26 %
(+) INTERESES APLICABLES	\$ 0.00
(-) TOTAL DE COMISIONES COBRADAS	\$ 0.00

Enlace Global PM C/Intereses
Enero 2016

¹ Antes de impuestos

² La GAT REAL es el rendimiento que obtendría después de descontar la inflación estimado

▼ RESUMEN INTEGRAL ▼

PRODUCTO/SERVICIO	CUENTA		SALDO ANTERIOR		SALDO AL CORTE
ENLACE GLOBAL PM C/INTERESES	0233680697	\$	8,862.22	\$	8,862.22
INVERSION GLOBAL PM	0236397343	\$	0.00	\$	0.00
TOTAL		\$	8,862.22	\$	8,862.22

▼ ENLACE GLOBAL PM C/INTERESES ▼

No. de CUENTA: 0233680697

DIVISA: PESOS

CLABE: 072 709 00233680697 5

▼ RESUMEN DEL PERIODO ▼

	MONTO
Saldo inicial del período	\$ 8,862.22
(+) Depósitos	\$ 0.00
(-) Retiros	\$ 0.00
(+) Intereses Netos Ganados	\$ 0.00
(-) Comisiones Cobradas	\$ 0.00
(-) IVA sobre comisiones (16%)	\$ 0.00
Saldo Actual	\$ 8,862.22
Saldo Disponible al día*	\$ 8,862.22
Saldo Mínimo requerido	\$ 0.00

▼ SALDO PROMEDIO DIARIO ▼

	MONTO
En el Período (del 01 Ene al 31 Ene)	\$ 8,862.22
Días que comprende el período	031
Acumulado anual	\$ 8,862.22
Días que comprende el período anual	031

▼ CALCULO DE INTERESES DEVENGADOS ▼

Intereses Tasa Bruta Anual 0.00%	\$ 0.00
Retención de IDE	\$ 0.00
Retención de ISR	\$ 0.00
Intereses Netos Ganados	\$ 0.00

▼ *SALDO NO DISPONIBLE AL DIA ▼

	MONTO
Depósitos de cheques S.B.C.	\$ 0.00
Comisiones Pendientes de aplicar	\$ 0.00
Compras no aplicadas	\$ 0.00
Total	\$ 0.00

▼ RESUMEN DE COMISIONES ▼

CHEQUES	
Cheques girados	0
Cheques girados sin comisión	0
Cheques girados con comisión	0
Importe de la comisión	\$ 0.00
Por cheques devueltos	\$ 0.00
OTRAS COMISIONES	\$ 0.00

▼ COMPORTAMIENTO DE TARJETA DE DEBITO ▼

Uso en cajeros automáticos	\$ 0.00
Compras en comercios	\$ 0.00
Uso en sucursales	\$ 0.00
Total Uso del débito	\$ 0.00

149

No. de cliente	07597888
RFC	MVG850101T56
Plaza	9588 PLAZA SAN LUIS POTOSI
Sucursal	0849 MATEHUALA
Teléfonos Sucursal	8821210
Dirección Sucursal	CONSTITUCION 14 CENTRO
Período	De 01/Enero/2016 al 31/Enero/2016
Fecha de corte	31/Enero/2016
Página	3 de 3

▼ INFORME DE DEPÓSITOS EN EFECTIVO MAYORES A \$15,000 PESOS ▼

MUNICIPIO DE VILLA DE GUADALUPE SLP
 CALLE IGNACIO ALDAMA 31, CENTRO VILLA DE GUADALUPE S.L.P. C.P. 78850
 RFC: MVG850101T56

DEL MES DE ENERO DE 2016

NO. DE CLIENTE: **07597888**

EXCEDENTES DE DEPOSITOS	\$	163,629.20
TIPO DE CAMBIO	\$	18.4530

RESUMEN DEL EJERCICIO 2016

MONTO EXCEDENTE DE DEPOSITOS	\$	163,629.20
------------------------------	----	------------

*Los depósitos en efectivo presentados en el presente informe, son aquellos que exceden la cantidad de \$15,000 (Quince mil pesos 00/100) de forma acumulada en todas las cuentas bajo la titularidad del cliente, dentro de un mes calendario.

BANCO MERCANTIL DEL NORTE S.A., INSTITUCION DE BANCA MULTIPLE
 GRUPO FINANCIERO BANORTE,
 AV. REVOLUCION NO. 3000, COLONIA PRIMAVERA, C.P. 64830, MONTERREY, N.L.
 RFC: BMN930209927

AVISO DE PRIVACIDAD

El artículo tercero transitorio de la Ley para la Protección de Datos Personales en Posesión de Particulares (LPDPPP) establece que los responsables expedirán el aviso de privacidad de conformidad con lo dispuesto en los artículos 16 y 17 de la LPDPPP. Por lo anterior, ponemos a su disposición nuestro aviso de privacidad en www.banorte.com. Se presume que usted consiente tácitamente en el tratamiento de sus datos mientras no manifieste su oposición.

150

AUXILIAR POR CUENTAS DE REGISTRO

(Todas las cuentas) PERIODO SELECCIONADO DEL 01-ene-2016 AL 31-ene-2016

C/CUENTA/Concepto de la cuenta			SALDO		SALDO FINAL	
Fecha	Cheque	No Póliza / Concepto por movimiento	INICIAL	DEBE		HABER
12-09-004 -->		SEDATU 2014 CTA. 023360697		8,862.22	0.00	8,862.22
01/2016	S/N	D00001 / Saldos Iniciales		8,862.22		8,862.22



MUNICIPIO DE VILLA DE GUADALUPE

CONCILIACION BANCARIA AL 31 DE ENERO DE 2016
BANORTE SEDESOL 2014 CUENTA No. 0233681023

	SALDO SEGÚN LIBROS	\$ 19,195.21
MAS:	ABONAMOS Y NO CARGAN:	\$ -
		<hr/>
		\$ -
		\$ 19,195.21
MAS:	CARGAN Y NO ABONAMOS	
MENOS:	ABONAN Y NO CARGAMOS:	
MENOS:	CARGAMOS Y NO ABONAN:	
		<hr/>
		\$ -
	SALDO SEGÚN BANCO	<hr/> <u>\$ 19,195.21</u>

SEDESOL 2014
MUNICIPIO DE VILLA DE GUADALUPE SLP
CALLE IGNACIO ALDAMA 31
CENTRO
VILLA DE GUADALUPE S.L.P.
SUCURSAL 0849 MATEHUALA
CORREO

C.P. 78850



No. de cliente 07597888
RFC MVG850101T56
Plaza 9588 PLAZA SAN LUIS POTOSI
Sucursal 0849 MATEHUALA
Teléfonos Sucursal 8821210
Dirección Sucursal CONSTITUCION 14 CENTRO
Período De 01/Enero/2016 al 31/Enero/2016
Fecha de corte 31/Enero/2016
Página 1 de 3

NO. CUENTA	0233681023
GANANCIA ANUAL TOTAL (GAT) ¹	
GAT NOMINAL	N/A %
GAT REAL ²	N/A %
(+) INTERESES APLICABLES	\$ 2.91
(-) TOTAL DE COMISIONES COBRADAS	\$ 0.00

NO. CUENTA	0241266706
GANANCIA ANUAL TOTAL (GAT) ¹	
GAT NOMINAL	0.00 %
GAT REAL ²	-3.26 %
(+) INTERESES APLICABLES	\$ 0.00
(-) TOTAL DE COMISIONES COBRADAS	\$ 0.00

Enlace Global PM C/Intereses
Enero 2016.

¹ Antes de impuestos

² La GAT REAL es el rendimiento que obtendría después de descontar la inflación estimada

RESUMEN INTEGRAL

PRODUCTO/SERVICIO	CUENTA	SALDO ANTERIOR	SALDO AL CORTE
ENLACE GLOBAL PM C/INTERESES	0233681023	\$ 19,192.30	\$ 19,195.21
INVERSION GLOBAL PM	0241266706	\$ 0.00	\$ 0.00
TOTAL		\$ 19,192.30	\$ 19,195.21

ENLACE GLOBAL PM C/INTERESES

No. de CUENTA: 0233681023

DIVISA: PESOS

CLABE: 072 709 00233681023 3

RESUMEN DEL PERIODO

	MONTO
Saldo inicial del período	\$ 19,192.30
(+) Depósitos	\$ 0.00
(-) Retiros	\$ 0.00
(+) Intereses Netos Ganados	\$ 2.91
(-) Comisiones Cobradas	\$ 0.00
(-) IVA sobre comisiones (16%)	\$ 0.00
Saldo Actual	\$ 19,195.21
Saldo Disponible al día*	\$ 19,195.21
Saldo Mínimo requerido	\$ 0.00

***SALDO NO DISPONIBLE AL DIA**

	MONTO
Depósitos de cheques S.B.C.	\$ 0.00
Comisiones Pendientes de aplicar	\$ 0.00
Compras no aplicadas	\$ 0.00
Total	\$ 0.00

SALDO PROMEDIO DIARIO

	MONTO
En el Período (del 01 Ene al 31 Ene)	\$ 19,192.30
Días que comprende el período	031
Acumulado anual	\$ 19,192.30
Días que comprende el período anual	031

CALCULO DE INTERESES DEVENGADOS

Intereses Tasa Bruta Anual 0.18%	\$ 2.91
Retención de IDE	\$ 0.00
Retención de ISR	\$ 0.00
Intereses Netos Ganados	\$ 2.91

RESUMEN DE COMISIONES

CHEQUES	
Cheques girados	0
Cheques girados sin comisión	1
Cheques girados con comisión	0
Importe de la comisión	\$ 0.00
Por cheques devueltos	\$ 0.00
OTRAS COMISIONES	\$ 0.00

COMPORTAMIENTO DE TARJETA DE DEBITO

Uso en cajeros automáticos	\$ 0.00
Compras en comercios	\$ 0.00
Uso en sucursales	\$ 0.00
Total Uso del débito	\$ 0.00

▼ DETALLE DE OPERACIONES ▼

HA	DESCRIPCION DEL CARGO/ ABONO	MONEDA	MONTO DEL RETIRO	MONTO DEL DEPOSITO	SALDO
IC-15	SALDO ANTERIOR				19,192.30
NE-16	LIQ.INT.S/TASA LIO 2016-01-31	MXP		2.91	19,195.21

DESCUBRA LAS VENTAJAS QUE LE OFRECE EL SERVICIO DE DEPOSITOS REMOTOS!
 REALICE DEPOSITOS CON CHEQUES DESDE LA COMODIDAD DE SU OFICINA Y EVITE FILAS EN SUCURSAL,
 LOS DEPOSITOS REALIZADOS CON CHEQUES BANORTE SE REFLEJARAN EN SU CUENTA EL MISMO DIA,
 LA COMISION MENSUAL ES DE \$300 Y \$1 POR CADA CHEQUE PROCESADO.
 PARA MAYOR INFORMACION LO INVITAMOS A CONTACTAR A SU EJECUTIVO DE CUENTA.

▼ INVERSION GLOBAL PM ▼

CONTRATO: 0241266706 DIVISA: PESOS CLABE: 072 709 00241266706 7

▼ RESUMEN DEL PERIODO ▼

	MONTO
Saldo inicial del período	\$ 0.00
Depósitos	\$ 0.00
Retiros	\$ 0.00
Intereses Netos Ganados	\$ 0.00
Total de Comisiones cobradas	\$ 0.00
%A sobre comisiones (16%)	\$ 0.00
Saldo Actual	\$ 0.00
Saldo Disponible al día*	\$ 0.00
Saldo Mínimo requerido	\$ 0.00

▼ SALDO PROMEDIO DIARIO ▼

En el Período (del 01 Ene al 31 Ene)	\$ 0.00
Días que comprende el período	031
Acumulado anual	\$ 0.00
Días que comprende el período anual	031

▼ CALCULO DE INTERESES DEVENGADOS ▼

Intereses Tasa Bruta Anual 0.00%	\$ 0.00
Retencion de IDE	\$ 0.00
Retención de ISR	\$ 0.00
Intereses Netos Ganados	\$ 0.00

▼ DETALLE DE OPERACIONES ▼

HA	DESCRIPCION DEL CARGO/ ABONO	MONEDA	MONTO DEL RETIRO	MONTO DEL DEPOSITO	SALDO
C-15	SALDO ANTERIOR				0.00
	SIN MOVIMIENTOS				

(Saldo inicial de \$19,192.30)

Saldo Final \$19,195.21

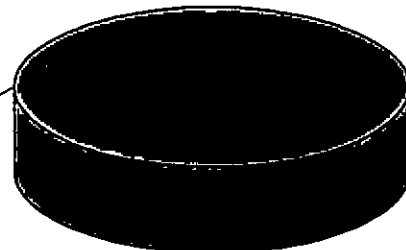

REFERENCIA DE ABREVIACIONES:

R.F.C.: Registro Federal de Causantes - CLABE: Clave Bancaria Estandarizada - I.V.A.: Impuesto al Valor Agregado - I.S.R.: Impuesto Sobre la Renta
 S.B.C.: Saldo salvo Buen Cobro - DISP.: Disposición/Dispersión - ATM.: Cajero Automático - BTE.: Banorte - CPA.: Compra - DEP.: Depósito - COM.: Comisión
 NTBC.: Interbancaria - O/B.: Otro Banco - CHEQ/CHQ.: Cheque - LIQ.: Liquidación (Pago) - INT.: Interés (es) - EDO.: Estado - CTA.: Cuenta - CAM.: Cámara

Cuando no reciba su estado de cuenta durante los 20 días siguientes de la fecha de corte, y no haya dado instrucciones para que no se le envíe, favor de solicitarlo en su sucursal.

Podrá consultar la información de las comisiones de todos los bancos con fines informativos y de comparación en la CONDUSEF al teléfono 01 800 999 8080 y en la página electrónica:

www.condusef.gob.mx

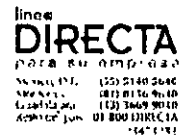

www.banorte.com

Banco Mercantil del Norte, S.A. Institución de Banca Múltiple Grupo Financiero Banorte Av. Revolución No. 3000, Colonia Primavera, C.P. 64830, Monterrey, Nuevo León. RFC. BMN930209927.

Banco Mercantil del Norte, S.A. Institución de Banca Múltiple, Grupo Financiero Banorte recibe las consultas, reclamaciones o aclaraciones, en su Unidad Especializada de Atención a Usuarios, ubicada en Av. Paseo de la Reforma No. 505 Piso 43 Colonia Cuauhtémoc, C.P. 06500 Delegación Cuauhtémoc, México, D.F. y por Correo Electrónico linea@banorte.com o Teléfono 01 800 627 22 92, así como en cualquiera de sus sucursales u oficinas. En caso de no obtener una respuesta satisfactoria podrá acudir a la Comisión Nacional para la Protección y Defensa de los Usuarios de Servicios Financieros www.condusef.gob.mx o al número telefónico de atención en el Distrito Federal (55) 53400999 y desde el interior de la República el 01 800 999 8080

Advertencia:
 Incumplir tus obligaciones puede generar comisiones.

El presente Estado de Cuenta no es un comprobante fiscal



Los productos anteriormente descritos se encuentran protegidos por el Instituto para la Protección del Ahorro Bancario (IPAB) hasta por un monto equivalente a 400,000 UDIS por producto.

No. de cliente	07597888
RFC	MVG85010IT56
Plaza	9588 PLAZA SAN LUIS POTOSI
Sucursal	0849 MATEHUALA
Teléfonos Sucursal	8821210
Dirección Sucursal	CONSTITUCION 14 CENTRO
Período	De 01/Enero/2016 al 31/Enero/2016
Fecha de corte	31/Enero/2016
Página	3 de 3

▼ INFORME DE DEPÓSITOS EN EFECTIVO MAYORES A \$15,000 PESOS ▼

MUNICIPIO DE VILLA DE GUADALUPE SLP
 CALLE IGNACIO ALDAMA 31, CENTRO VILLA DE GUADALUPE S.L.P. C.P. 78850
 RFC: MVG85010IT56

DEL MES DE **ENERO** DE 2016 NO. DE CLIENTE: **07597888**

EXCEDENTES DE DEPOSITOS	\$	163,629.20
TIPO DE CAMBIO	\$	18.4530
RESUMEN DEL EJERCICIO 2016		
MONTO EXCEDENTE DE DEPOSITOS	\$	163,629.20

*Los depósitos en efectivo presentados en el presente informe, son aquellos que exceden la cantidad de \$15,000 (Quince mil pesos 00/100) de forma acumulada en todas las cuentas bajo la titularidad del cliente, dentro de un mes calendario.

BANCO MERCANTIL DEL NORTE S.A., INSTITUCION DE BANCA MULTIPLE
 GRUPO FINANCIERO BANORTE,
 AV. REVOLUCION NO. 3000, COLONIA PRIMAVERA, C.P. 64830, MONTERREY, N.L.
 RFC: BMN930209927

AVISO DE PRIVACIDAD

El artículo tercero transitorio de la Ley para la Protección de Datos Personales en Posesión de Particulares (LPDPPP) establece que los responsables expedirán el aviso de privacidad de conformidad con lo dispuesto en los artículos 16 y 17 de la LPDPPP. Por lo anterior, ponemos a su disposición nuestro aviso de privacidad en www.banorte.com. Se presume que usted consiente tácitamente en el tratamiento de sus datos mientras no manifieste su oposición.

154

AUXILIAR POR CUENTAS DE REGISTRO

(Todas las cuentas) PERIODO SELECCIONADO DEL 01-ene-2016 AL 31-ene-2016

CUENTA/Concepto de la cuenta			SALDO		SALDO FINAL	
Fecha	Cheque	No Póliza / Concepto por movimiento	INICIAL	DEBE		HABER
2-09-006	-->	SEDESOL 2014 CTA 0233681023		19,195.21	0.00	19,195.21
1/2016	S/N	D00001 / Saldos Iniciales		19,192.30		19,192.30
1/2016	S/N	I00033 / INTERESES BANCARIOS CORRESPONDIENTES AL MES DE F		2.91		19,195.21

MUNICIPIO DE VILLA DE GUADALUPE

**CONCILIACION BANCARIA DEL 01 AL 31 DE ENERO DE 2016
BANORTE FISE 2014 CUENTA No. 0233681032**

	SALDO SEGÚN LIBROS		\$ 14,156.32
MAS:	ABONAMOS Y NO CARGAN:	\$ -	
			\$ -
			\$ 14,156.32
MAS:	CARGAN Y NO ABONAMOS		
MENOS:	ABONAN Y NO CARGAMOS:		
MENOS:	CARGAMOS Y NO ABONAN:		
			\$ -
	SALDO SEGÚN BANCO		\$ 14,156.32

FISE 2014
MUNICIPIO DE VILLA DE GUADALUPE SLP
CALLE IGNACIO ALDAMA 31
CENTRO
VILLA DE GUADALUPE S.L.P.
SUCURSAL 0849 MATEHUALA
CORREO

C.P. 78850



No. de cliente 07597888
RFC MVG850101T56
Plaza 9588 PLAZA SAN LUIS POTOSI
Sucursal 0849 MATEHUALA
Teléfonos Sucursal 8821210
Dirección Sucursal CONSTITUCION 14 CENTRO
Período De 01/Enero/2016 al 31/Enero/2016
Fecha de corte 31/Enero/2016
Página 1 de 3

NO. CUENTA	0233681032
GANANCIA ANUAL TOTAL (GAT) ¹	
GAT NOMINAL	N/A %
GAT REAL ²	N/A %
(+) INTERESES APLICABLES	\$ 2.14
(-) TOTAL DE COMISIONES COBRADAS	\$ 0.00

NO. CUENTA	0241268942
GANANCIA ANUAL TOTAL (GAT) ¹	
GAT NOMINAL	0.00 %
GAT REAL ²	-3.26 %
(+) INTERESES APLICABLES	\$ 0.00
(-) TOTAL DE COMISIONES COBRADAS	\$ 0.00

Enlace Global PM C/Intereses
Enero 2016

¹ Antes de Impuestos

² La GAT REAL es el rendimiento que obtendría después de descontar la inflación estimada

▼ RESUMEN INTEGRAL ▼

PRODUCTO/SERVICIO	CUENTA	SALDO ANTERIOR	SALDO AL CORTE
ENLACE GLOBAL PM C/INTERESES	0233681032	\$ 14,154.18	\$ 14,156.32
INVERSION GLOBAL PM	0241268942	\$ 0.00	\$ 0.00
TOTAL		\$ 14,154.18	\$ 14,156.32

▼ ENLACE GLOBAL PM C/INTERESES ▼

No. de CUENTA: 0233681032

DIVISA: PESOS

CLABE: 072 709 00233681032 7

▼ RESUMEN DEL PERIODO ▼

	MONTO
Saldo inicial del período	\$ 14,154.18
(+) Depósitos	\$ 0.00
(-) Retiros	\$ 0.00
(+) Intereses Netos Ganados	\$ 2.14
(-) Comisiones Cobradas	\$ 0.00
(-) IVA sobre comisiones (16%)	\$ 0.00
Saldo Actual	\$ 14,156.32
Saldo Disponible al día*	\$ 14,156.32
Saldo Mínimo requerido	\$ 0.00

▼ *SALDO NO DISPONIBLE AL DIA ▼

	MONTO
Depósitos de cheques S.B.C.	\$ 0.00
Comisiones Pendientes de aplicar	\$ 0.00
Compras no aplicadas	\$ 0.00
Total	\$ 0.00

▼ SALDO PROMEDIO DIARIO ▼

	MONTO
En el Período (del 01 Ene al 31 Ene)	\$ 14,154.18
Días que comprende el período	031
Acumulado anual	\$ 14,154.18
Días que comprende el período anual	031

▼ CALCULO DE INTERESES DEVENGADOS ▼

Intereses Tasa Bruta Anual 0.18%	\$ 2.14
Retención de IDE	\$ 0.00
Retención de ISR	\$ 0.00
Intereses Netos Ganados	\$ 2.14

▼ RESUMEN DE COMISIONES ▼

CHEQUES	
Cheques girados	0
Cheques girados sin comisión	1
Cheques girados con comisión	0
Importe de la comisión	\$ 0.00
Por cheques devueltos	\$ 0.00
OTRAS COMISIONES	\$ 0.00

▼ COMPORTAMIENTO DE TARJETA DE DEBITO ▼

Uso en cajeros automáticos	\$ 0.00
Compras en comercios	\$ 0.00
Uso en sucursales	\$ 0.00
Total Uso del débito	\$ 0.00

▼ DETALLE DE OPERACIONES ▼

ECHA	DESCRIPCION DEL CARGO/ ABONO	MONEDA	MONTO DEL RETIRO	MONTO DEL DEPOSITO	SALDO
1-DIC-15	SALDO ANTERIOR				14,154.18
7-ENE-16	LIQ.INT.S/TASA LIQ 2016-01-31	MXP		2.14	14,156.32

¡DESCUBRA LAS VENTAJAS QUE LE OFRECE EL SERVICIO DE DEPOSITOS REMOTOS!
 REALICE DEPOSITOS CON CHEQUES DESDE LA COMODIDAD DE SU OFICINA Y EVITE FILAS EN SUCURSAL,
 LOS DEPOSITOS REALIZADOS CON CHEQUES BANORTE SE REFLEJARAN EN SU CUENTA EL MISMO DIA,
 LA COMISION MENSUAL ES DE \$300 Y \$1 POR CADA CHEQUE PROCESADO.
 PARA MAYOR INFORMACION LO INVITAMOS A CONTACTAR A SU EJECUTIVO DE CUENTA.

▼ INVERSION GLOBAL PM ▼

CONTRATO: 0241268942 DIVISA: PESOS CLABE: 072 709 00241268942 7

▼ RESUMEN DEL PERIODO ▼

	MONTO
Saldo inicial del período	\$ 0.00
Depósitos	\$ 0.00
Retiros	\$ 0.00
Intereses Netos Ganados	\$ 0.00
Total de Comisiones cobradas	\$ 0.00
IVA sobre comisiones (16%)	\$ 0.00
Saldo Actual	\$ 0.00
Saldo Disponible al día*	\$ 0.00
Saldo Mínimo requerido	\$ 0.00

▼ SALDO PROMEDIO DIARIO ▼

En el Período (del 01 Ene al 31 Ene)	\$ 0.00
Días que comprende el período	031
Acumulado anual	\$ 0.00
Días que comprende el período anual	031

▼ CALCULO DE INTERESES DEVENGADOS ▼

Intereses Tasa Bruta Anual 0.00%	\$ 0.00
Retención de IDE	\$ 0.00
Retención de ISR	\$ 0.00
Intereses Netos Ganados	\$ 0.00

▼ DETALLE DE OPERACIONES ▼

ECHA	DESCRIPCION DEL CARGO/ ABONO	MONEDA	MONTO DEL RETIRO	MONTO DEL DEPOSITO	SALDO
1-DIC-15	SALDO ANTERIOR				0.00
	SIN MOVIMIENTOS				

(Saldo inicial de \$14,154.18)

Saldo Final \$14,156.32



REFERENCIA DE ABREVIACIONES:

R.F.C.: Registro Federal de Causantes - CLABE: Clave Bancaria Estandarizada - I.V.A.: Impuesto al Valor Agregado - I.S.R.: Impuesto Sobre la Renta
 S.B.C: Saldo salvo Buen Cobro - DISP.: Disposición/Dispersión - ATM.: Cajero Automático - BTE.: Banorte - CPA.: Compra - DEP.: Depósito - COM.: Comisión
 INTBC.: Interbancaria - O/B.: Otro Banco - CHEQ/CHQ.: Cheque - LIQ.: Liquidación (Pago) - INT.: Interés (es) - EDO.: Estado - CTA.: Cuenta - CAM.: Cámara
 de Compensación - ABO.: Abono - CAP.: Capital - INV.: Inversión - BZO.: Bono - DEM.: Débito - CTA.: Cuenta - CTA.: Cuenta - CTA.: Cuenta

Cuando no reciba su esta de cuenta durante los 20 días siguientes de la fecha de corte, y no haya dado instrucciones para que no le envíe, favor de solicitarlo a su sucursal.

Podrá consultar la información de las comisiones de todos los bancos con fines informativos de comparación en la CONDUS al teléfono 01 800 999 8080 en la página electrónica:

www.condusef.gob.mx

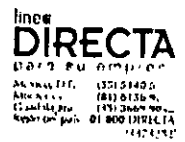

www.banorte.com

Banco Mercantil del Norte, S.A. Institución de Banca Múltiple Grupo Financiero Banorte Av. Revolución No. 3000 Colonia Primavera, C.P. 64831 Monterrey, Nuevo León RFC. BMN930209927.

Banco Mercantil del Norte, S.A. Institución de Banca Múltiple, Grupo Financiero Banorte recibe las consultas, reclamaciones o aclaraciones en la Unidad Especializada de Atención al Usuario, ubicada en Av. Paseo de la Reforma No. 505 Piso 43 Colonia Cuauhtémoc C.P. 06500 Delegación Cuauhtémoc, México, D.F. y por Correo Electrónico una@banorte.com o Teléfono 01 800 627 22 92, así como en cualquiera de sus sucursales u oficinas. Si no obtiene una respuesta satisfactoria podrá acudir a la Comisión Nacional para la Protección y Defensa de los Usuarios de Servicios Financieros www.condusef.gob.mx o número telefónico de atención en el Distrito Federal (55) 53409999 y desde el interior de la República el 01 800 999 8080.

Advertencia:
 Incumplir tus obligaciones puede generar comisiones.

El presente Estado de Cuenta no es un comprobante fiscal



Los productos anteriormente descritos se encuentran protegidos por el Instituto para la Protección del Ahorro Bancario (IPAB) hasta por un monto equivalente a 400,000 UDIS por

No. de cliente	07597888
RFC	MVG850101T56
Plaza	9588 PLAZA SAN LUIS POTOSI
Sucursal	0849 MATEHUALA
Teléfonos Sucursal	8821210
Dirección Sucursal	CONSTITUCION 14 CENTRO
Período	De 01/Enero/2016 al 31/Enero/2016
Fecha de corte	31/Enero/2016
Página	3 de 3

▼ INFORME DE DEPÓSITOS EN EFECTIVO MAYORES A \$15,000 PESOS ▼

MUNICIPIO DE VILLA DE GUADALUPE SLP
 CALLE IGNACIO ALDAMA 31, CENTRO VILLA DE GUADALUPE S.L.P. C.P. 78850
 RFC: MVG850101T56

DEL MES DE **ENERO** DE 2016 NO. DE CLIENTE: **07597888**

EXCEDENTES DE DEPOSITOS	\$	163,629.20
TIPO DE CAMBIO	\$	18.4530

RESUMEN DEL EJERCICIO 2016

MONTO EXCEDENTE DE DEPOSITOS	\$	163,629.20
------------------------------	----	------------

*Los depósitos en efectivo presentados en el presente informe, son aquellos que exceden la cantidad de \$15,000 (Quince mil pesos 00/100) de forma acumulada en todas las cuentas bajo la titularidad del cliente, dentro de un mes calendario.

BANCO MERCANTIL DEL NORTE S.A., INSTITUCION DE BANCA MULTIPLE
 GRUPO FINANCIERO BANORTE,
 AV. REVOLUCION NO. 3000, COLONIA PRIMAVERA, C.P. 64830, MONTERREY, N.L.
 RFC: BMN930209927

AVISO DE PRIVACIDAD

El artículo tercero transitorio de la Ley para la Protección de Datos Personales en Posesión de Particulares (LPDPPP) establece que los responsables expedirán el aviso de privacidad de conformidad con lo dispuesto en los artículos 16 y 17 de la LPDPPP. Por lo anterior, ponemos a su disposición nuestro aviso de privacidad en www.banorte.com. Se presume que usted consiente tácitamente en el tratamiento de sus datos mientras no manifieste su oposición.

AUXILIAR POR CUENTAS DE REGISTRO

(Todas las cuentas) PERIODO SELECCIONADO DEL 01-ene-2016 AL 31-ene-2016

CUENTA/Concepto de la cuenta			SALDO		SALDO FINAL	
Fecha	Cheque	No Póliza / Concepto por movimiento	INICIAL	DEBE		HABER
2-09-005 --> FISE 2014 CTA 0233681032				14,156.32	0.00	14,156.32
1/2016	S/N	D00001 / Saldos Iniciales		14,154.18		14,154.18
1/2016	S/N	I00034 / INTERESES BANCARIOS CORRESPONDIENTES AL MES DE E		2.14		14,156.32

MUNICIPIO DE VILLA DE GUADALUPE

**CONCILIACION BANCARIA DEL 01 AL 31 DE ENERO DE 2016
BANORTE INFRAESTRUCTURA 2015 CUENTA No. 02687593771**

	SALDO SEGÚN LIBROS	\$	25.14
MAS:	ABONAMOS Y NO CARGAN:	\$	-
		\$	-
		<hr/>	<hr/>
		\$	25.14
MAS:	CARGAN Y NO ABONAMOS		
MENOS:	ABONAN Y NO CARGAMOS:		
MENOS:	CARGAMOS Y NO ABONAN:		
		\$	-
		<hr/>	<hr/>
	SALDO SEGÚN BANCO	\$	25.14
		<hr/>	<hr/>
			160

INFRAESTRUCTURA 2015
MUNICIPIO DE VILLA DE GUADALUPE SLP
CALLE IGNACIO ALDAMA 31
CENTRO
VILLA DE GUADALUPE S.L.P.
SUCURSAL 0849 MATEHUALA
CORREO

C.P. 78850



No. de cliente 07597888
RFC MVG850101T56
Plaza 9588 PLAZA SAN LUIS POTOSI
Sucursal 0849 MATEHUALA
Teléfonos Sucursal 8821210
Dirección Sucursal CONSTITUCION 14 CENTRO
Período De 01/Enero/2016 al 31/Enero/2016
Fecha de corte 31/Enero/2016
Página 1 de 4

NO. CUENTA	0268593771
GANANCIA ANUAL TOTAL (GAT) ¹	N/A %
GAT NOMINAL	N/A %
GAT REAL ²	25.14
(+) INTERESES APLICABLES	\$ 25.14
(-) TOTAL DE COMISIONES COBRADAS	\$ 0.00

NO. CUENTA	0268594291
GANANCIA ANUAL TOTAL (GAT) ¹	0.00 %
GAT NOMINAL	-3.26 %
GAT REAL ²	0.00
(+) INTERESES APLICABLES	\$ 0.00
(-) TOTAL DE COMISIONES COBRADAS	\$ 0.00

Enlace Global PM C/Intereses
Enero 2016

¹ Antes de Impuestos

² La CAT REAL es el rendimiento que obtendría después de descontar la inflación estimada

▼ RESUMEN INTEGRAL ▼

PRODUCTO/SERVICIO	CUENTA	SALDO ANTERIOR	SALDO AL CORTE
ENLACE GLOBAL PM C/INTERESES	0268593771	\$ 191,446.56	\$ 25.14
INVERSION GLOBAL PM	0268594291	\$ 0.00	\$ 0.00
TOTAL		\$ 191,446.56	\$ 25.14

▼ ENLACE GLOBAL PM C/INTERESES ▼

No. de CUENTA: 0268593771

DIVISA: PESOS

CLABE: 072 709 00268593771 5

▼ RESUMEN DEL PERIODO ▼

	MONTO
Saldo Inicial del período	\$ 191,446.56
(+) Depósitos	\$ 0.00
(-) Retiros	\$ 191,446.56
(+) Intereses Netos Ganados	\$ 25.14
(-) Comisiones Cobradas	\$ 0.00
(-) IVA sobre comisiones (16%)	\$ 0.00
Saldo Actual	\$ 25.14
Saldo Disponible al día*	\$ 25.14
Saldo Mínimo requerido	\$ 0.00

▼ *SALDO NO DISPONIBLE AL DIA ▼

	MONTO
Depósitos de cheques S.B.C.	\$ 0.00
Comisiones Pendientes de aplicar	\$ 0.00
Compras no aplicadas	\$ 0.00
Total	\$ 0.00

▼ SALDO PROMEDIO DIARIO ▼

	MONTO
En el Período (del 01 Ene al 31 Ene)	\$ 80,284.04
Días que comprende el período	031
Acumulado anual	\$ 80,284.04
Días que comprende el período anual	031

▼ CALCULO DE INTERESES DEVENGADOS ▼

Intereses Tasa Bruta Anual 0.36%	\$ 25.14
Retención de IDE	\$ 0.00
Retención de ISR	\$ 0.00
Intereses Netos Ganados	\$ 25.14

▼ RESUMEN DE COMISIONES ▼

CHEQUES	
Cheques girados	0
Cheques girados sin comisión	0
Cheques girados con comisión	0
Importe de la comisión	\$ 0.00
Por cheques devueltos	\$ 0.00
OTRAS COMISIONES	\$ 0.00

▼ COMPORTAMIENTO DE TARJETA DE DEBITO ▼

Uso en cajeros automáticos	\$ 0.00
Compras en comercios	\$ 0.00
Uso en sucursales	\$ 0.00
Total Uso del débito	\$ 0.00

▼ DETALLE DE OPERACIONES ▼

IA	DESCRIPCION DEL CARGO/ ABONO	MONEDA	MONTO DEL RETIRO	MONTO DEL DEPOSITO	SALDO
C-15	SALDO ANTERIOR				191,446.56
IE-16	TRASPASO A CUENTA PROPIA 0000000002 IVA:00000000.00 , A LA CUENTA 0409497159 TRANSFERENCIA CUENTAS INFRAESTR AL R.F.C. MVG85010IT56	MXP	191,446.56		0.00
NE-16	LIQ.INT.S/TASA LIQ 2016-01-31	MXP		25.14	25.14

¡DESCUBRA LAS VENTAJAS QUE LE OFRECE EL SERVICIO DE DEPOSITOS REMOTOS!
REALICE DEPOSITOS CON CHEQUES DESDE LA COMODIDAD DE SU OFICINA Y EVITE FILAS EN SUCURSAL,
LOS DEPOSITOS REALIZADOS CON CHEQUES BANORTE SE REFLEJARAN EN SU CUENTA EL MISMO DIA,
LA COMISION MENSUAL ES DE \$300 Y \$1 POR CADA CHEQUE PROCESADO.
PARA MAYOR INFORMACION LO INVITAMOS A CONTACTAR A SU EJECUTIVO DE CUENTA.

▼ INVERSION GLOBAL PM ▼

NTRATO: 0268594291 DIVISA: PESOS CLABE: 072 709 00268594291 7

▼ RESUMEN DEL PERIODO ▼ ▼ SALDO PROMEDIO DIARIO ▼

RESUMEN DEL PERIODO		SALDO PROMEDIO DIARIO	
	MONTO		
Saldo inicial del período	\$ 0.00	En el Período (del 01 Ene al 31 Ene)	\$ 0.00
Depósitos	\$ 0.00	Días que comprende el período	031
Retiros	\$ 0.00	Acumulado anual	\$ 0.00
Intereses Netos Ganados	\$ 0.00	Días que comprende el período anual	031
Total de Comisiones cobradas	\$ 0.00	▼ CALCULO DE INTERESES DEVENGADOS ▼	
%A sobre comisiones (16%)	\$ 0.00	Intereses Tasa Bruta Anual 0.00%	\$ 0.00
Saldo Actual	\$ 0.00	Retención de IDE	\$ 0.00
Saldo Disponible al día*	\$ 0.00	Retención de ISR	\$ 0.00
Saldo Mínimo requerido	\$ 0.00	Intereses Netos Ganados	\$ 0.00

▼ DETALLE DE OPERACIONES ▼

HA	DESCRIPCION DEL CARGO/ ABONO	MONEDA	MONTO DEL RETIRO	MONTO DEL DEPOSITO	SALDO
IC-15	SALDO ANTERIOR SIN MOVIMIENTOS				0.00

REFERENCIA DE ABREVIACIONES:

R.F.C.: Registro Federal de Causantes - CLABE: Clave Bancaria Estandarizada - I.V.A.: Impuesto al Valor Agregado - I.S.R.: Impuesto Sobre la Renta
S.B.C.: Saldo salvo Buen Cobro - DISP.: Disposición/Dispersión - ATM.: Cajero Automático - BTE.: Banorte - CPA.: Compra - DEP.: Depósito - COM.: Comisión
INTBC.: Interbancaria - O/B.: Otro Banco - CHEQ/CHQ.: Cheque - LIQ.: Liquidación (Pago) - INT.: Interés (es) - EDO.: Estado - CTA.: Cuenta - CAM.: Cámara

Cuando no reciba su estado de cuenta durante los 20 días siguientes de la fecha de corte, y no haya dado instrucciones para que no se le envíe, favor de solicitarlo en su sucursal.

Podrá consultar la información de las comisiones de todos los bancos con fines informativos y de comparación en la CONDUSEF al teléfono 01 800 999 8080 y en la página electrónica: www.condusef.gob.mx

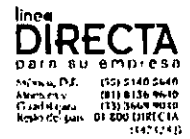

www.banorte.com

Banco Mercantil del Norte S.A. Institución de Banca Múltiple Grupo Financiero Banorte Av. Revolución No. 3000, Colonia Primavera, C.P. 64830, Monterrey, Nuevo León. RFC. BMN930209927.

Banco Mercantil del Norte, S.A. Institución de Banca Múltiple, Grupo Financiero Banorte recibe las consultas, reclamaciones o aclaraciones, en su Unidad Especializada de Atención Usuarios, ubicada en Av. Paseo de la Reforma No. 505 Piso 43 Colonia Cuauhtémoc C.P. 06500 Delegación Cuauhtémoc, México, D.F. y por Correo Electrónico une@banorte.com o Teléfono 01 800 627 22 92, así como en cualquiera de sus sucursales u oficinas. En caso de no obtener una respuesta satisfactoria podrá acudir a la Comisión Nacional para la Protección y Defensa de los Usuarios de Servicios Financieros www.condusef.gob.mx o al número telefónico de atención en el Distrito Federal (55) 53400999 y desde el interior de la República el 01 800 999 8080

Advertencia:
Incumplir tus obligaciones puede generar comisiones.

El presente Estado de Cuenta no es un comprobante fiscal



Los productos anteriormente descritos se encuentran protegidos por el Instituto para la Protección del Ahorro Bancario (IPAB) hasta por un monto equivalente a 400,000 UDIS por cliente por institución de ahorro.

(Saldo inicial de \$191,446.56)

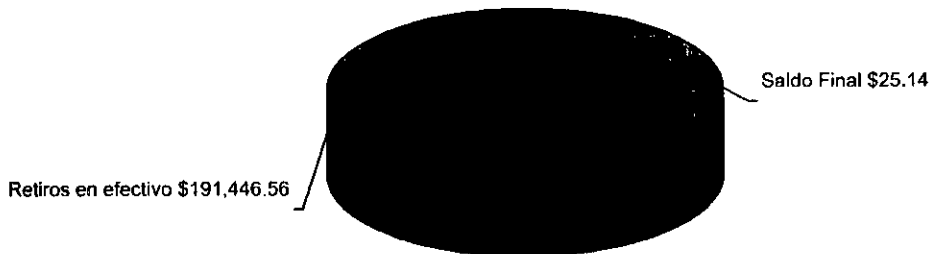

No. de cliente	07597888
RFC	MVG850101T56
Plaza	9588 PLAZA SAN LUIS POTOSI
Sucursal	0849 MATEHUALA
Teléfonos Sucursal	8821210
Dirección Sucursal	CONSTITUCION 14 CENTRO
Período	De 01/Enero/2016 al 31/Enero/2016
Fecha de corte	31/Enero/2016
Página	4 de 4

▼ INFORME DE DEPÓSITOS EN EFECTIVO MAYORES A \$15,000 PESOS ▼

MUNICIPIO DE VILLA DE GUADALUPE SLP
CALLE IGNACIO ALDAMA 31, CENTRO VILLA DE GUADALUPE S.L.P. C.P. 78850
RFC: MVG850101T56

DEL MES DE **ENERO** DE 2016NO. DE CLIENTE: **07597888**

EXCEDENTES DE DEPOSITOS	\$	163,629.20
TIPO DE CAMBIO	\$	18.4530
RESUMEN DEL EJERCICIO 2016		
MONTO EXCEDENTE DE DEPOSITOS	\$	163,629.20

*Los depósitos en efectivo presentados en el presente informe, son aquellos que exceden la cantidad de \$15,000 (Quince mil pesos 00/100) de forma acumulada en todas las cuentas bajo la titularidad del cliente, dentro de un mes calendario.

BANCO MERCANTIL DEL NORTE S.A., INSTITUCION DE BANCA MULTIPLE
GRUPO FINANCIERO BANORTE,
AV. REVOLUCION NO. 3000, COLONIA PRIMAVERA, C.P. 64830, MONTERREY, N.L.
RFC: BMN930209927

AVISO DE PRIVACIDAD

El artículo tercero transitorio de la Ley para la Protección de Datos Personales en Posesión de Particulares (LPDPPP) establece que los responsables expedirán el aviso de privacidad de conformidad con lo dispuesto en los artículos 16 y 17 de la LPDPPP. Por lo anterior, ponemos a su disposición nuestro aviso de privacidad en www.banorte.com. Se presume que usted consiente tácitamente en el tratamiento de sus datos mientras no manifieste su oposición.

AUXILIAR POR CUENTAS DE REGISTRO

(Todas las cuentas) PERIODO SELECCIONADO DEL 01-ene-2016 AL 31-ene-2016

C.CUENTA/Concepto de la cuenta			SALDO			
Fecha	Cheque	No Póliza / Concepto por movimiento	INICIAL	DEBE	HABER	SALDO FINAL
12-09-008	-->	INFRA 2015 Cta 0268593771		191,471.70	191,446.56	25.14
01/2016	S/N	D00001 / Saldos Iniciales		191,446.56		191,446.56
01/2016	S/N	I00005 / TRASP ENTRE CUENTAS INFRA 2015 CTA. 0268593771 A INF			191,446.56	
01/2016	S/N	I00035 / INTERESES BANCARIOS CORRESPONDIENTES AL MES DE E		25.14		25.14



MUNICIPIO DE VILLA DE GUADALUPE

CONCILIACION BANCARIA DEL 01 AL 31 DE ENERO DE 2016
BANORTE FORTALECIMIENTO 2015 CUENTA No. 0268594910

	SALDO SEGÚN LIBROS	\$ 463.86
MAS:	ABONAMOS Y NO CARGAN:	\$ -
		<hr/>
		\$ -
		\$ 463.86
MAS:	CARGAN Y NO ABONAMOS	
MENOS:	ABONAN Y NO CARGAMOS:	
MENOS:	CARGAMOS Y NO ABONAN:	
		<hr/>
		\$ -
	SALDO SEGÚN BANCO	<hr/> <hr/>
		\$ 463.86

FORTALECIMIENTO 2015
MUNICIPIO DE VILLA DE GUADALUPE SLP
CALLE IGNACIO ALDAMA 31
CENTRO
VILLA DE GUADALUPE S.L.P.
SUCURSAL 0849 MATEHUALA
CORREO

C.P. 78850



No. de cliente 07597888
RFC MVG850101T56
Plaza 9588 PLAZA SAN LUIS POTOSI
Sucursal 0849 MATEHUALA
Teléfonos Sucursal 8821210
Dirección Sucursal CONSTITUCION 14 CENTRO
Período De 01/Enero/2016 al 31/Enero/2016
Fecha de corte 31/Enero/2016
Página 1 de 3

NO. CUENTA	0268594910
GANANCIA ANUAL TOTAL (GAT) ¹	N/A %
GAT NOMINAL	N/A %
GAT REAL ²	0.00
(+) INTERESES APLICABLES	\$ 0.00
(-) TOTAL DE COMISIONES COBRADAS	\$ 0.00

NO. CUENTA	0268595618
GANANCIA ANUAL TOTAL (GAT) ¹	0.00 %
GAT NOMINAL	-3.26 %
GAT REAL ²	0.00
(+) INTERESES APLICABLES	\$ 0.00
(-) TOTAL DE COMISIONES COBRADAS	\$ 0.00

Enlace Global PM C/Intereses
Enero 2016

¹ Antes de impuestos

² La GAT REAL es el rendimiento que obtendría después de descontar la inflación estimada

▼ RESUMEN INTEGRAL ▼

PRODUCTO/SERVICIO	CUENTA	SALDO ANTERIOR	SALDO AL CORTE
ENLACE GLOBAL PM C/INTERESES	0268594910	\$ 463.86	\$ 463.86
INVERSION GLOBAL PM	0268595618	\$ 0.00	\$ 0.00
TOTAL		\$ 463.86	\$ 463.86

▼ ENLACE GLOBAL PM C/INTERESES ▼

No. de CUENTA: 0268594910

DIVISA: PESOS

CLABE: 072 709 00268594910 1

▼ RESUMEN DEL PERIODO ▼

▼ SALDO PROMEDIO DIARIO ▼

	MONTO
Saldo inicial del período	\$ 463.86
(+) Depósitos	\$ 0.00
(-) Retiros	\$ 0.00
(+) Intereses Netos Ganados	\$ 0.00
(-) Comisiones Cobradas	\$ 0.00
(-) IVA sobre comisiones (16%)	\$ 0.00
Saldo Actual	\$ 463.86
Saldo Disponible al día*	\$ 463.86
Saldo Mínimo requerido	\$ 0.00

	MONTO
En el Período (del 01 Ene al 31 Ene)	\$ 463.86
Días que comprende el período	031
Acumulado anual	\$ 463.86
Días que comprende el período anual	031

▼ CALCULO DE INTERESES DEVENGADOS ▼

Intereses Tasa Bruta Anual 0.00%	\$ 0.00
Retención de IDE	\$ 0.00
Retención de ISR	\$ 0.00
Intereses Netos Ganados	\$ 0.00

▼ *SALDO NO DISPONIBLE AL DIA ▼

▼ RESUMEN DE COMISIONES ▼

	MONTO
Depósitos de cheques S.B.C.	\$ 0.00
Comisiones Pendientes de aplicar	\$ 0.00
Compras no aplicadas	\$ 0.00
Total	\$ 0.00

CHEQUES	
Cheques girados	0
Cheques girados sin comisión	0
Cheques girados con comisión	0
Importe de la comisión	\$ 0.00
Por cheques devueltos	\$ 0.00
OTRAS COMISIONES	\$ 0.00

▼ COMPORTAMIENTO DE TARJETA DE DEBITO ▼

Uso en cajeros automáticos	\$ 0.00
Compras en comercios	\$ 0.00
Uso en sucursales	\$ 0.00
Total Uso del débito	\$ 0.00

▼ DETALLE DE OPERACIONES ▼

ECHA	DESCRIPCION DEL CARGO/ ABONO	MONEDA	MONTO DEL RETIRO	MONTO DEL DEPOSITO	SALDO
1-DIC-15	SALDO ANTERIOR SIN MOVIMIENTOS				463.86

¡DESCUBRA LAS VENTAJAS QUE LE OFRECE EL SERVICIO DE DEPOSITOS REMOTOS!
 REALICE DEPOSITOS CON CHEQUES DESDE LA COMODIDAD DE SU OFICINA Y EVITE FILAS EN SUCURSAL,
 LOS DEPOSITOS REALIZADOS CON CHEQUES BANORTE SE REFLEJARAN EN SU CUENTA EL MISMO DIA,
 LA COMISION MENSUAL ES DE \$300 Y \$1 POR CADA CHEQUE PROCESADO.
 PARA MAYOR INFORMACION LO INVITAMOS A CONTACTAR A SU EJECUTIVO DE CUENTA.

▼ INVERSION GLOBAL PM ▼

CONTRATO: 0268595618 DIVISA: PESOS CLABE: 072 709 00268595618 1

▼ RESUMEN DEL PERIODO ▼

	MONTO
Saldo inicial del período	\$ 0.00
Depósitos	\$ 0.00
Retiros	\$ 0.00
Intereses Netos Ganados	\$ 0.00
Total de Comisiones cobradas	\$ 0.00
IVA sobre comisiones (16%)	\$ 0.00
Saldo Actual	\$ 0.00
Saldo Disponible al día*	\$ 0.00
Saldo Mínimo requerido	\$ 0.00

▼ SALDO PROMEDIO DIARIO ▼

En el Período (del 01 Ene al 31 Ene)	\$ 0.00
Días que comprende el período	031
Acumulado anual	\$ 0.00
Días que comprende el período anual	031

▼ CALCULO DE INTERESES DEVENGADOS ▼

Intereses Tasa Bruta Anual 0.00%	\$ 0.00
Retención de IDE	\$ 0.00
Retención de ISR	\$ 0.00
Intereses Netos Ganados	\$ 0.00

▼ DETALLE DE OPERACIONES ▼

ECHA	DESCRIPCION DEL CARGO/ ABONO	MONEDA	MONTO DEL RETIRO	MONTO DEL DEPOSITO	SALDO
DIC-15	SALDO ANTERIOR SIN MOVIMIENTOS				0.00

(Saldo inicial de \$463.86)

Saldo Final \$463.86

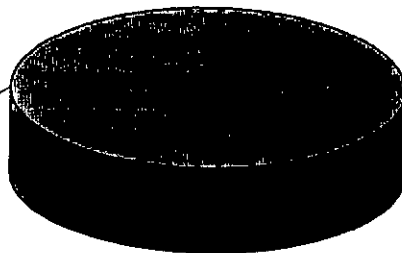

REFERENCIA DE ABREVIACIONES:

R.F.C.: Registro Federal de Causantes - CLABE: Clave Bancaria Estandarizada - I.V.A.: Impuesto al Valor Agregado - I.S.R.: Impuesto Sobre la Renta
 S.B.C.: Saldo salvo Buen Cobro - DISP.: Disposición/Dispersión - ATM.: Cajero Automático - BTE.: Banorte - CPA.: Compra - DEP.: Depósito - COM.: Comisión
 INTBC.: Interbancaria - O/B.: Otro Banco - CHEQ/CHEQ.: Cheque - LIQ.: Liquidación (Pago) - INT.: Interés(es) - EDO.: Estado - CTA.: Cuenta - CAM.: Cámara
 de Compensación - ABO.: Abono - CAP.: Capital - INV.: Inversión - PZO.: Plazo - DEV.: Devolución - DEM.: Débito - GNC.: Gastos - MEX.: México

Cuando no reciba su estado de cuenta durante los 20 días siguientes de la fecha de corte, y no haya de instrucciones para que no le envíe, favor de solicitarlo a su sucursal.

Podrá consultar la información de las comisiones de todos los bancos con fines informativo de comparación en la CONDUSEF al teléfono 01 800 999 8080 en la página electrónica:

www.condusef.gob.mx

línea
DIRECTA
 para su empresa
 Monterrey 553 5140
 México 063 8156
 Guadalajara 433 3669
 Resto del país 01 800 DIRECTA
 1547 4274

BANORTE

www.banorte.com

Banco Mercantil del Norte, S.A. Institución de Banca Múltiple Grupo Financiero Banorte Av. Revolución No. 300 Colonia Primavera, C.P. 6483 Monterrey, Nuevo León RFC. BMN930209927.

Banco Mercantil del Norte, S.A. Institución de Banca Múltiple, Grupo Financiero Banorte recibe las consultas, reclamaciones o aclaraciones, en la Unidad Especializada de Atención al Usuario, ubicada en Av. Paseo de la Reforma No. 505 Piso 43 Col. Cuauhtémoc C.P. 06500 Delegación Cuauhtémoc, México, D.F. y por Correo Electrónico una@banorte.com o Teléfono 01 800 627 22 92, así como en cualquiera de sus sucursales u oficinas. En caso de no obtener una respuesta satisfactoria podrá acudir a la Comisión Nacional para la Protección y Defensa de los Usuarios de Servicios Financieros www.condusef.gob.mx número telefónico de atención en el Distrito Federal (55) 53400999 y desde el interior de la República el 01 800 999 8080

Advertencia:
 Incumplir tus obligaciones puede generar comisiones.

El presente Estado de Cuenta no es un comprobante fiscal



Los productos anteriormente descritos se encuentran protegidos por el Instituto para la Protección del Ahorro Bancario (IPAB) hasta por un monto equivalente a 400,000 UDIs por producto.

No. de cliente	07597888
RFC	MVG85010IT56
Plaza	9588 PLAZA SAN LUIS POTOSI
Sucursal	0849 MATEHUALA
Teléfonos Sucursal	8821210
Dirección Sucursal	CONSTITUCION 14 CENTRO
Período	De 01/Enero/2016 al 31/Enero/2016
Fecha de corte	31/Enero/2016
Página	3 de 3

▼ INFORME DE DEPÓSITOS EN EFECTIVO MAYORES A \$15,000 PESOS ▼

MUNICIPIO DE VILLA DE GUADALUPE SLP
 CALLE IGNACIO ALDAMA 31, CENTRO VILLA DE GUADALUPE S.L.P. C.P. 78850
 RFC: MVG85010IT56

DEL MES DE ENERO DE 2016

NO. DE CLIENTE: **07597888**

EXCEDENTES DE DEPOSITOS	\$	163,629.20
TIPO DE CAMBIO	\$	18.4530
RESUMEN DEL EJERCICIO 2016		
MONTO EXCEDENTE DE DEPOSITOS	\$	163,629.20

*Los depósitos en efectivo presentados en el presente informe, son aquellos que exceden la cantidad de \$15,000 (Quince mil pesos 00/100) de forma acumulada en todas las cuentas bajo la titularidad del cliente, dentro de un mes calendario.

BANCO MERCANTIL DEL NORTE S.A., INSTITUCION DE BANCA MULTIPLE
 GRUPO FINANCIERO BANORTE,
 AV. REVOLUCION NO. 3000, COLONIA PRIMAVERA, C.P. 64830, MONTERREY, N.L.
 RFC: BMN930209927

AVISO DE PRIVACIDAD

El artículo tercero transitorio de la Ley para la Protección de Datos Personales en Posesión de Particulares (LPDPPP) establece que los responsables expedirán el aviso de privacidad de conformidad con lo dispuesto en los artículos 16 y 17 de la LPDPPP. Por lo anterior, ponemos a su disposición nuestro aviso de privacidad en www.banorte.com. Se presume que usted consiente tácitamente en el tratamiento de sus datos mientras no manifieste su oposición.

166

AUXILIAR POR CUENTAS DE REGISTRO

(Todas las cuentas) PERIODO SELECCIONADO DEL 01-ene-2016 AL 31-ene-2016

C.UENTA/Concepto de la cuenta			SALDO		SALDO FINAL	
Fecha	Cheque	No Póliza / Concepto por movimiento	INICIAL	DEBE		HABER
12-09-009 -->		FORTA 2015 Cta 0268594910		463.86	0.00	463.86
01/2016	S/N	D00001 / Saldos Iniciales		463.86		463.86

MUNICIPIO DE VILLA DE GUADALUPE

**CONCILIACION BANCARIA AL 01 AL 31 DE ENERO DE 2016.
BANORTE RAMO 28 2015 CUENTA No. 0268608031**

	SALDO SEGÚN LIBROS	\$ 426.77
MAS:	ABONAMOS Y NO CARGAN:	\$ -
		\$ -
MAS:	CARGAN Y NO ABONAMOS	\$ 426.77
MENOS:	ABONAN Y NO CARGAMOS:	
MENOS:	CARGAMOS Y NO ABONAN:	
		\$ -
	SALDO SEGÚN BANCO	\$ 426.77

RAMO 28 2015
MUNICIPIO DE VILLA DE GUADALUPE SLP
CALLE IGNACIO ALDAMA 31
CENTRO
VILLA DE GUADALUPE S.L.P.
SUCURSAL 0849 MATEHUALA
CORREO

C.P. 78850



No. de cliente 07597888
RFC MVG850101T56
Plaza 9588 PLAZA SAN LUIS POTOSI
Sucursal 0849 MATEHUALA
Teléfonos Sucursal 8821210
Dirección Sucursal CONSTITUCION 14 CENTRO
Período De 01/Enero/2016 al 31/Enero/2016
Fecha de corte 31/Enero/2016
Página 1 de 3

NO. CUENTA	0268608031
GANANCIA ANUAL TOTAL (GAT) ¹	N/A %
GAT NOMINAL	N/A %
GAT REAL ²	0.00
(+) INTERESES APLICABLES	\$ 0.00
(-) TOTAL DE COMISIONES COBRADAS	\$ 0.00

NO. CUENTA	0268608442
GANANCIA ANUAL TOTAL (GAT) ¹	0.00 %
GAT NOMINAL	0.00 %
GAT REAL ²	-3.26 %
(+) INTERESES APLICABLES	\$ 0.00
(-) TOTAL DE COMISIONES COBRADAS	\$ 0.00

Enlace Global PM C/Intereses
Enero 2016

¹ Antes de Impuestos

² La GAT REAL es el rendimiento que obtendría después de descontar la inflación estimada

▼ RESUMEN INTEGRAL ▼

PRODUCTO/SERVICIO	CUENTA		SALDO ANTERIOR		SALDO AL CORTE
ENLACE GLOBAL PM C/INTERESES	0268608031	\$	426.77	\$	426.77
INVERSION GLOBAL PM	0268608442	\$	0.00	\$	0.00
TOTAL		\$	426.77	\$	426.77

▼ ENLACE GLOBAL PM C/INTERESES ▼

No. de CUENTA: 0268608031 DIVISA: PESOS CLABE: 072 709 00268608031 5

▼ RESUMEN DEL PERIODO ▼

	MONTO
Saldo inicial del período	\$ 426.77
(+) Depósitos	\$ 0.00
(-) Retiros	\$ 0.00
(+) Intereses Netos Ganados	\$ 0.00
(-) Comisiones Cobradas	\$ 0.00
(-) IVA sobre comisiones (16%)	\$ 0.00
Saldo Actual	\$ 426.77
Saldo Disponible al día*	\$ 426.77
Saldo Mínimo requerido	\$ 0.00

▼ SALDO PROMEDIO DIARIO ▼

	MONTO
En el Período (del 01 Ene al 31 Ene)	\$ 426.77
Días que comprende el período	031
Acumulado anual	\$ 426.77
Días que comprende el período anual	031

▼ CALCULO DE INTERESES DEVENGADOS ▼

Intereses Tasa Bruta Anual 0.00%	\$ 0.00
Retención de IDE	\$ 0.00
Retención de ISR	\$ 0.00
Intereses Netos Ganados	\$ 0.00

▼ *SALDO NO DISPONIBLE AL DIA ▼

	MONTO
Depósitos de cheques S.B.C.	\$ 0.00
Comisiones Pendientes de aplicar	\$ 0.00
Compras no aplicadas	\$ 0.00
Total	\$ 0.00

▼ RESUMEN DE COMISIONES ▼

CHEQUES	
Cheques girados	0
Cheques girados sin comisión	0
Cheques girados con comisión	0
Importe de la comisión	\$ 0.00
Por cheques devueltos	\$ 0.00
OTRAS COMISIONES	\$ 0.00

▼ COMPORTAMIENTO DE TARJETA DE DEBITO ▼

Uso en cajeros automáticos	\$ 0.00
Compras en comercios	\$ 0.00
Uso en sucursales	\$ 0.00
Total Uso del débito	\$ 0.00

▼ DETALLE DE OPERACIONES ▼

HA	DESCRIPCION DEL CARGO/ ABONO	MONEDA	MONTO DEL RETIRO	MONTO DEL DEPOSITO	SALDO
C-15	SALDO ANTERIOR SIN MOVIMIENTOS				426.77

¡DESCUBRA LAS VENTAJAS QUE LE OFRECE EL SERVICIO DE DEPOSITOS REMOTOS!
 REALICE DEPOSITOS CON CHEQUES DESDE LA COMODIDAD DE SU OFICINA Y EVITE FILAS EN SUCURSAL,
 LOS DEPOSITOS REALIZADOS CON CHEQUES BANORTE SE REFLEJARAN EN SU CUENTA EL MISMO DIA,
 LA COMISION MENSUAL ES DE \$300 Y \$1 POR CADA CHEQUE PROCESADO.
 PARA MAYOR INFORMACION LO INVITAMOS A CONTACTAR A SU EJECUTIVO DE CUENTA.

▼ INVERSION GLOBAL PM ▼

CONTRATO: 0268608442 DIVISA: PESOS CLABE: 072 709 00268608442 1

▼ RESUMEN DEL PERIODO ▼

	MONTO
Saldo inicial del período	\$ 0.00
Depósitos	\$ 0.00
Retiros	\$ 0.00
Intereses Netos Ganados	\$ 0.00
Total de Comisiones cobradas	\$ 0.00
Retención sobre comisiones (16%)	\$ 0.00
Saldo Actual	\$ 0.00
Saldo Disponible al día*	\$ 0.00
Saldo Mínimo requerido	\$ 0.00

▼ SALDO PROMEDIO DIARIO ▼

En el Período (del 01 Ene al 31 Ene)	\$ 0.00
Días que comprende el período	031
Acumulado anual	\$ 0.00
Días que comprende el período anual	031

▼ CALCULO DE INTERESES DEVENGADOS ▼

Intereses Tasa Bruta Anual 0.00%	\$ 0.00
Retención de IDE	\$ 0.00
Retención de ISR	\$ 0.00
Intereses Netos Ganados	\$ 0.00

▼ DETALLE DE OPERACIONES ▼

HA	DESCRIPCION DEL CARGO/ ABONO	MONEDA	MONTO DEL RETIRO	MONTO DEL DEPOSITO	SALDO
C-15	SALDO ANTERIOR SIN MOVIMIENTOS				0.00

(Saldo inicial de \$426.77)

Saldo Final \$426.77

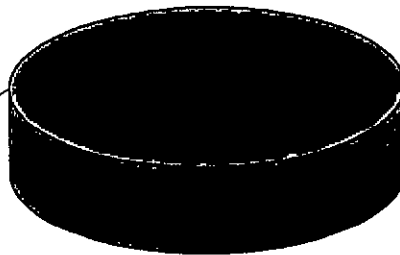

REFERENCIA DE ABREVIACIONES:

R.F.C.: Registro Federal de Causantes - CLABE: Clave Bancaria Estandarizada - I.V.A.: Impuesto al Valor Agregado - I.S.R.: Impuesto Sobre la Renta
 - S.B.C.: Saldo salvo Buen Cobro - DISP.: Disposición/Dispersión - ATM.: Cajero Automático - BTE.: Banorte - CPA.: Compra - DEP.: Depósito - COM.: Comisión
 -INTBC.: Interbancaria - OIB.: Otro Banco - CHEQ/CHQ.: Cheque - LIQ.: Liquidación (Pago) - INT.: Interés (es) - EDO.: Estado - CTA.: Cuenta - CAM.: Cámara

Cuando no reciba su estado de cuenta durante los 20 días siguientes de la fecha de corte, y no haya dado instrucciones para que no se le envíe, favor de solicitarlo en su sucursal.

Podrá consultar la información de las comisiones de todos los bancos con fines informativos y de comparación en la CONDUSEF al teléfono 01 800 999 8080 y en la página electrónica:

www.condusef.gob.mx

línea
DIRECTA
 Para su empresa
 México, D.F. (55) 5140 5140
 Monterrey (81) 8336 8640
 Toluca (51) 4653 9040
 Querétaro (41) 309 1303 C.A.
 (41) 1212

REBANORTE

www.banorte.com

Banco Mercantil del Norte S.A.
 Institución de Banca Múltiple
 Grupo Financiero Banorte
 Av. Revolución No. 3000,
 Colonia Primavera, C.P. 64830.
 Monterrey, Nuevo León.
 RFC. BMN930209927.

Banco Mercantil del Norte, S.A. Institución de Banca Múltiple, Grupo Financiero Banorte recibe las consultas, reclamaciones o aclaraciones, en su Unidad Especializada de Atención a Usuarios, ubicada en Av. Paseo de la Reforma No. 505 Piso 43 Colonia Cuauhtémoc, C.P. 06500 Delegación Cuauhtémoc, México, D.F. y por Correo Electrónico una@banorte.com o Teléfono 01 800 627 22 92, así como en cualquier de sus sucursales u oficinas. En caso de no obtener una respuesta satisfactoria podrá acudir a la Comisión Nacional para la Protección y Defensa de los Usuarios de Servicios Financieros www.condusef.gob.mx número telefónico de atención en el Distrito Federal (55) 53400999 y desde el interior de la República el 01 800 999 8080.

Advertencia:
 Incumplir tus obligaciones puede generar comisiones.

El presente Estado de Cuenta no es un comprobante fiscal



Los productos anteriormente descritos se encuentran protegidos por el Instituto para la Protección del Ahorro Bancario (IPAB) hasta por un monto equivalente a 400,000 UDIS por cliente por Institución, lo anterior

No. de cliente	07597888
RFC	MVG850101T56
Plaza	9588 PLAZA SAN LUIS POTOSI
Sucursal	0849 MATEHUALA
Teléfonos Sucursal	8821210
Dirección Sucursal	CONSTITUCION 14 CENTRO
Período	De 01/Enero/2016 al 31/Enero/2016
Fecha de corte	31/Enero/2016
Página	3 de 3

▼ INFORME DE DEPÓSITOS EN EFECTIVO MAYORES A \$15,000 PESOS ▼

MUNICIPIO DE VILLA DE GUADALUPE SLP
 CALLE IGNACIO ALDAMA 31, CENTRO VILLA DE GUADALUPE S.L.P. C.P. 78850
 RFC: MVG850101T56

DEL MES DE **ENERO** DE 2016 NO. DE CLIENTE: **07597888**

EXCEDENTES DE DEPOSITOS	\$	163,629.20
TIPO DE CAMBIO	\$	18.4530
RESUMEN DEL EJERCICIO 2016		
MONTO EXCEDENTE DE DEPOSITOS	\$	163,629.20

*Los depósitos en efectivo presentados en el presente informe, son aquellos que exceden la cantidad de \$15,000 (Quince mil pesos 00/100) de forma acumulada en todas las cuentas bajo la titularidad del cliente, dentro de un mes calendario.

BANCO MERCANTIL DEL NORTE S.A., INSTITUCION DE BANCA MULTIPLE
 GRUPO FINANCIERO BANORTE,
 AV. REVOLUCION NO. 3000, COLONIA PRIMAVERA, C.P. 64830, MONTERREY, N.L.
 RFC: BMN930209927

AVISO DE PRIVACIDAD

El artículo tercero transitorio de la Ley para la Protección de Datos Personales en Posesión de Particulares (LPDPPP) establece que los responsables expedirán el aviso de privacidad de conformidad con lo dispuesto en los artículos 16 y 17 de la LPDPPP. Por lo anterior, ponemos a su disposición nuestro aviso de privacidad en www.banorte.com. Se presume que usted consiente tácitamente en el tratamiento de sus datos mientras no manifieste su oposición.

170

AUXILIAR POR CUENTAS DE REGISTRO

(Todas las cuentas) PERIODO SELECCIONADO DEL 01-ene-2016 AL 31-ene-2016

No.CUENTA/Concepto de la cuenta			SALDO			
Fecha	Cheque	No Póliza / Concepto por movimiento	INICIAL	DEBE	HABER	SALDO FINAL
112-01-002	-->	RAMO 28 2015 CTA. 0268608031		426.77	0.00	426.77
1/01/2016	S/N	D00001 / Saldos Iniciales		426.77		426.77

MUNICIPIO DE VILLA DE GUADALUPE

**CONCILIACION BANCARIA DEL 01 AL 31 DE ENERO DE 2016
BANORTE INFRAESTRUCTURA 2015 CUENTA No. 0409497159**

	SALDO SEGÚN LIBROS			\$ 476,004.48
MAS:				
	ABONAMOS Y NO CARGAN:			
18-ene	Roberto Medellin García	30	\$ 223,499.05	
				\$ 223,499.05
				\$ 699,503.53
MAS:				
	CARGAN Y NO ABONAMOS			
MENOS:				
	ABONAN Y NO CARGAMOS:			
MENOS:				
	CARGAMOS Y NO ABONAN:			
				\$ -
	SALDO SEGÚN BANCO			\$ 699,503.53

INFRAESTRUCTURA 2015
MUNICIPIO DE VILLA DE GUADALUPE SLP
CALLE IGNACIO ALDAMA 31
CENTRO
VILLA DE GUADALUPE S.L.P.
SUCURSAL 0849 MATEHUALA
CORREO

C.P. 78850



No. de cliente 07597888
RFC MYG850101T56
Plaza 9588 PLAZA SAN LUIS POTOSI
Sucursal 0849 MATEHUALA
Teléfonos Sucursal 8821210
Dirección Sucursal CONSTITUCION 14 CENTRO
Período De 01/Enero/2016 al 31/Enero/2016
Fecha de corte 31/Enero/2016
Página 1 de 4

NO. CUENTA	0409497159
GANANCIA ANUAL TOTAL (GAT) ¹	
GAT NOMINAL	N/A %
GAT REAL ²	N/A %
(+) INTERESES APLICABLES	\$ 293.06
(-) TOTAL DE COMISIONES COBRADAS	\$ 0.00

NO. CUENTA	0409497216
GANANCIA ANUAL TOTAL (GAT) ¹	
GAT NOMINAL	0.00 %
GAT REAL ²	-3.26 %
(+) INTERESES APLICABLES	\$ 0.00
(-) TOTAL DE COMISIONES COBRADAS	\$ 0.00

Enlace Global PM C/Intereses
Enero 2016

¹ Antes de impuestos

² La GAT REAL es el rendimiento que obtendría después de descontar la inflación estimada

▼ RESUMEN INTEGRAL ▼

PRODUCTO/SERVICIO	CUENTA	SALDO ANTERIOR	SALDO AL CORTE
ENLACE GLOBAL PM C/INTERESES	0409497159	\$ 1,013,770.86	\$ 699,503.53
INVERSION GLOBAL PM	0409497216	\$ 0.00	\$ 0.00
TOTAL		\$ 1,013,770.86	\$ 699,503.53

▼ ENLACE GLOBAL PM C/INTERESES ▼

No. de CUENTA: 0409497159

DIVISA: PESOS

CLABE: 072 709 00409497159 3

▼ RESUMEN DEL PERIODO ▼

	MONTO
Saldo inicial del período	\$ 1,013,770.86
(+) Depósitos	\$ 380,901.53
(-) Retiros	\$ 695,461.92
(+) Intereses Netos Ganados	\$ 293.06
(-) Comisiones Cobradas	\$ 0.00
(-) IVA sobre comisiones (16%)	\$ 0.00
Saldo Actual	\$ 699,503.53
Saldo Disponible al día*	\$ 699,503.53
Saldo Mínimo requerido	\$ 0.00

▼ *SALDO NO DISPONIBLE AL DÍA ▼

	MONTO
Depósitos de cheques S.B.C.	\$ 0.00
Comisiones Pendientes de aplicar	\$ 0.00
Compras no aplicadas	\$ 0.00
Total	\$ 0.00

▼ SALDO PROMEDIO DIARIO ▼

	MONTO
En el Período (del 01 Ene al 31 Ene)	\$ 821,423.97
Días que comprende el período	031
Acumulado anual	\$ 821,423.97
Días que comprende el período anual	031

▼ CALCULO DE INTERESES DEVENGADOS ▼

Intereses Tasa Bruta Anual 0.41%	\$ 293.06
Retención de IDE	\$ 0.00
Retención de ISR	\$ 0.00
Intereses Netos Ganados	\$ 293.06

▼ RESUMEN DE COMISIONES ▼

CHEQUES	
Cheques girados	2
Cheques girados sin comisión	2
Cheques girados con comisión	0
Importe de la comisión	\$ 0.00
Por cheques devueltos	\$ 0.00
OTRAS COMISIONES	\$ 0.00

▼ COMPORTAMIENTO DE TARJETA DE DEBITO ▼

Uso en cajeros automáticos	\$ 0.00
Compras en comercios	\$ 0.00
Uso en sucursales	\$ 0.00
Total Uso del débito	\$ 0.00

▼ DETALLE DE OPERACIONES ▼

	DESCRIPCION DEL CARGO/ ABONO	MONEDA	MONTO DEL RETIRO	MONTO DEL DEPOSITO	SALDO
15	SALDO ANTERIOR				1,013,770.86
16	DEPOSITO DE CUENTA PROPIA 000000001, DE LA CUENTA 0401378412 TRASFERENCIA CUENTAS INFRAESTR	MXP		189,454.97	1,203,225.83
-16	CHEQUE PAGADO 0000028 DEPOSITO A CTA. 0297542528 RFC MEGRT30607T98	MXP	521,497.78		681,728.05
-16	DEPOSITO DE CUENTA PROPIA 000000002, DE LA CUENTA 0268593771 TRASFERENCIA CUENTAS INFRAESTR	MXP		191,446.56	873,174.61
-16	CHEQUE PAGADO 0000029 DEPOSITO A CTA. 0853695400 RFC HEGI8307291M3	MXP	173,964.14		699,210.47
E-16	LIQ.INT.S/TASA LIQ 2016-01-31	MXP		293.06	699,503.53

DESCUBRA LAS VENTAJAS QUE LE OFRECE EL SERVICIO DE DEPOSITOS REMOTOS!
REALICE DEPOSITOS CON CHEQUES DESDE LA COMODIDAD DE SU OFICINA Y EVITE FILAS EN SUCURSAL,
LOS DEPOSITOS REALIZADOS CON CHEQUES BANORTE SE REFLEJARAN EN SU CUENTA EL MISMO DIA,
LA COMISION MENSUAL ES DE \$300 Y \$1 POR CADA CHEQUE PROCESADO:
PARA MAYOR INFORMACION LO INVITAMOS A CONTACTAR A SU EJECUTIVO DE CUENTA.

▼ INVERSION GLOBAL PM ▼

TRATO: 0409497216 DIVISA: PESOS CLABE: 072 709 00409497216 5

▼ RESUMEN DEL PERIODO ▼

	MONTO
Saldo inicial del período	\$ 0.00
Depósitos	\$ 0.00
Retiros	\$ 0.00
Intereses Netos Ganados	\$ 0.00
Retención de Comisiones cobradas	\$ 0.00
Retención sobre comisiones (16%)	\$ 0.00
Actual	\$ 0.00
Disponibles al día*	\$ 0.00
Mínimo requerido	\$ 0.00

▼ SALDO PROMEDIO DIARIO ▼

En el Período (del 01 Ene al 31 Ene)	\$ 0.00
Días que comprende el período	031
Acumulado anual	\$ 0.00
Días que comprende el período anual	031

▼ CALCULO DE INTERESES DEVENGADOS ▼

Intereses Tasa Bruta Anual 0.00%	\$ 0.00
Retención de IDE	\$ 0.00
Retención de ISR	\$ 0.00
Intereses Netos Ganados	\$ 0.00

▼ DETALLE DE OPERACIONES ▼

A	DESCRIPCION DEL CARGO/ ABONO	MONEDA	MONTO DEL RETIRO	MONTO DEL DEPOSITO	SALDO
-15	SALDO ANTERIOR SIN MOVIMIENTOS				0.00

REFERENCIA DE ABREVIACIONES:

REG: Registro Federal de Causantes - CLABE: Clave Bancaria Estandarizada - I.V.A.: Impuesto al Valor Agregado - I.S.R.: Impuesto Sobre la Renta
S.B.C.: Saldo salvo Buen Cobro - DISP.: Disposición/Dispersión - ATM.: Cajero Automático - BTE.: Banorte - CPA.: Compra - DEP.: Depósito - COM.: Comisión
C.B.A.: Cuentas Bancarias - OIB.: Otro Banco - CHEQ/CHEQ.: Cheque - LIQ.: Liquidación (Pago) - INT.: Interés (es) - EDO.: Estado - CTA.: Cuenta - CAM.: Cámara

Quando no reciba su estado de cuenta durante los 20 días siguientes de la fecha de corte, y no haya dado instrucciones para que no se le envíe, favor de solicitarlo en su sucursal.

Podrá consultar la información de las comisiones de todos los bancos con fines informativos y de comparación en la CONDUSEF al teléfono 01 800 999 8080 y en la página electrónica: www.condusef.gob.mx

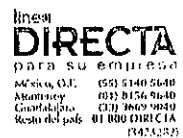

www.banorte.com

Banco Mercantil del Norte, S.A. Institución de Banca Múltiple Grupo Financiero Banorte Av. Revolución No. 3000, Colonia Primavera, C.P. 64830, Monterrey, Nuevo León. RFC. BMN930209927.

Banco Mercantil del Norte, S.A. Institución de Banca Múltiple, Grupo Financiero Banorte recibe las consultas, reclamaciones o aclaraciones, en su Unidad Especializada de Atención a Usuarios, ubicada en Av Paseo de la Reforma No. 505 Piso 43 Colonia Cuauhtémoc C.P. 06500 Delegación Cuauhtémoc, México, D.F. y por Correo Electrónico une@banorte.com o Teléfono 01 800 627 22 92, así como en cualquier de sus sucursales u oficinas. En el caso de no obtener una respuesta satisfactoria podrá acudir a la Comisión Nacional para la Protección y Defensa de los Usuarios de Servicios Financieros

www.condusef.gob.mx número telefónico de atención en el Distrito Federal (55) 53400999 y desde el interior de la República el 01 800 999 8080

Advertencia: Incumplir tus obligaciones te puede generar comisiones.

El presente Estado de Cuenta no es un comprobante fiscal



Los productos anteriormente descritos se encuentran protegidos por el Instituto para la Protección del Ahorro Bancario (IPAB) hasta por un monto equivalente a 400,000 UDIS por

(Saldo inicial de \$1,013,770.86)

Saldo Final \$699,503.53

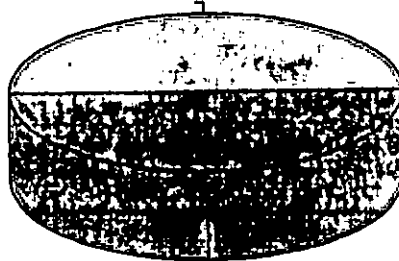

Retiros en efectivo \$695,481.92

174

No. de cliente	07597888
RFC	MVG85010IT56
Plaza	9588 PLAZA SAN LUIS POTOSI
Sucursal	0849 MATEHUALA
Teléfonos Sucursal	8821210
Dirección Sucursal	CONSTITUCION 14 CENTRO
Período	De 01/Enero/2016 al 31/Enero/2016
Fecha de corte	31/Enero/2016
Página	4 de 4

▼ INFORME DE DEPÓSITOS EN EFECTIVO MAYORES A \$15,000 PESOS ▼

MUNICIPIO DE VILLA DE GUADALUPE SLP
CALLE IGNACIO ALDAMA 31, CENTRO VILLA DE GUADALUPE S.L.P. C.P. 78850
RFC: MVG85010IT56

	DEL MES DE ENERO DE 2016	NO. DE CLIENTE: 07597888		
EXCEDENTES DE DEPOSITOS			\$	163,629.20
TIPO DE CAMBIO			\$	18.4530
RESUMEN DEL EJERCICIO 2016				
MONTO EXCEDENTE DE DEPOSITOS			\$	163,629.20

*Los depósitos en efectivo presentados en el presente informe, son aquellos que exceden la cantidad de \$15,000 (Quince mil pesos 00/100) de forma acumulada en todas las cuentas bajo la titularidad del cliente, dentro de un mes calendario.

BANCO MERCANTIL DEL NORTE S.A., INSTITUCION DE BANCA MULTIPLE
GRUPO FINANCIERO BANORTE,
AV. REVOLUCION NO. 3000, COLONIA PRIMAVERA, C.P. 64830, MONTERREY, N.L.
RFC: BMN930209927

AVISO DE PRIVACIDAD

El artículo tercero transitorio de la Ley para la Protección de Datos Personales en Posesión de Particulares (LPDPPP) establece que los responsables expedirán el aviso de privacidad de conformidad con lo dispuesto en los artículos 16 y 17 de la LPDPPP. Por lo anterior, ponemos a su disposición nuestro aviso de privacidad en www.banorte.com. Se presume que usted consiente tácitamente en el tratamiento de sus datos mientras no manifieste su oposición.

AUXILIAR POR CUENTAS DE REGISTRO

(Todas las cuentas) PERIODO SELECCIONADO DEL 01-ene-2016 AL 31-ene-2016

Cuenta/Concepto de la cuenta			SALDO			
Fecha	Cheque	No Póliza / Concepto por movimiento	INICIAL	DEBE	HABER	SALDO FINAL
112-10-001 --> INFRAESTRUCTURA 2015 CTA. 0409497159				1,394,965.45	918,960.97	476,004.48
/01/2016	S/N	D00001 / Saldos Iniciales		1,013,770.86	*	1,013,770.86
/01/2016	S/N	I00003 / TRASPASO DE INFRA 2014 CTA 0401378412, A INFRA 2015 CT		189,454.97		1,203,225.83
/01/2016	0028	E00007 / ROBERTO MEDELLÍN GARCÍA			521,497.78	681,728.05
/01/2016	S/N	I00005 / TRASP ENTRE CUENTAS INFRA 2015 CTA. 0268593771 A INF		191,446.56		873,174.61
/01/2016	0029	E00012 / ISRAEL HERNÁNDEZ GARCÍA.			173,964.14	699,210.47
/01/2016	0030	E00013 / ROBERTO MEDELLÍN GARCÍA			223,499.05	475,711.42
/01/2016	S/N	I00031 / INTERESES BANCARIOS CORRESPONDIENTES AL MES DE E		293.06		476,004.48

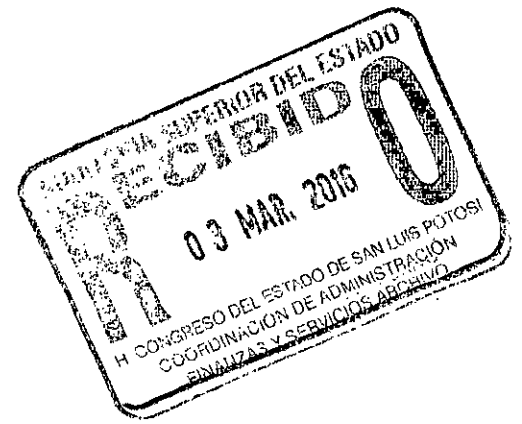

MUNICIPIO DE VILLA DE GUADALUPE

**CONCILIACION BANCARIA DEL 01 AL 31 DE ENERO DE 2016
BANORTE FORTALECIMIENTO 2015 CUENTA No. 0409497672**

MAS:	SALDO SEGÚN LIBROS	\$	354,817.24
	ABONAMOS Y NO CARGAN:	\$	-
		\$	-
		\$	354,817.24
MAS:	CARGAN Y NO ABONAMOS		
VENOS:	ABONAN Y NO CARGAMOS:		
VENOS:	CARGAMOS Y NO ABONAN:		
		\$	-
	SALDO SEGÚN BANCO	\$	354,817.24

FORTALECIMIENTO 2015
 MUNICIPIO DE VILLA DE GUADALUPE SLP
 CALLE IGNACIO ALDAMA 31
 CENTRO
 VILLA DE GUADALUPE S.L.P.
 SUCURSAL 0849 MATEHUALA
 CORREO

C.P. 78850



No. de cliente 07597888
 RFC MVG850101T56
 Plaza 9588 PLAZA SAN LUIS POTOSI
 Sucursal 0849 MATEHUALA
 Teléfonos Sucursal 8821210
 Dirección Sucursal CONSTITUCION 14 CENTRO
 Período De 01/Enero/2016 al 31/Enero/2016
 Fecha de corte 31/Enero/2016
 Página 1 de 4

NO. CUENTA	0409497672
GANANCIA ANUAL TOTAL (GAT) ¹	
GAT NOMINAL	N/A %
GAT REAL ²	N/A %
(+) INTERESES APLICABLES	\$ 146.97
(-) TOTAL DE COMISIONES COBRADAS	\$ 0.00

NO. CUENTA	0409497748
GANANCIA ANUAL TOTAL (GAT) ¹	
GAT NOMINAL	0.00 %
GAT REAL ²	-3.26 %
(+) INTERESES APLICABLES	\$ 0.00
(-) TOTAL DE COMISIONES COBRADAS	\$ 0.00

Enlace Global PM C/Intereses
 Enero 2016

¹ Antes de Impuestos

² La GAT REAL es el rendimiento que obtendría después de descontar la inflación estimada

▼ RESUMEN INTEGRAL ▼

PRODUCTO/SERVICIO	CUENTA	SALDO ANTERIOR	SALDO AL CORTE
ENLACE GLOBAL PM C/INTERESES	0409497672	\$ 488,930.58	\$ 354,817.24
INVERSION GLOBAL PM	0409497748	\$ 0.00	\$ 0.00
TOTAL		\$ 488,930.58	\$ 354,817.24

▼ ENLACE GLOBAL PM C/INTERESES ▼

No. de CUENTA: 0409497672

DIVISA: PESOS

CLABE: 072 709 00409497672 1

▼ RESUMEN DEL PERIODO ▼

	MONTO
Saldo inicial del período	\$ 488,930.58
(+) Depósitos	\$ 0.00
(-) Retiros	\$ 134,260.31
(+) Intereses Netos Ganados	\$ 146.97
(-) Comisiones Cobradas	\$ 0.00
(-) IVA sobre comisiones (16%)	\$ 0.00
Saldo Actual	\$ 354,817.24
Saldo Disponible al día*	\$ 354,817.24
Saldo Mínimo requerido	\$ 0.00

▼ SALDO PROMEDIO DIARIO ▼

	MONTO
En el Período (del 01 Ene al 31 Ene)	\$ 412,083.89
Días que comprende el período	031
Acumulado anual	\$ 412,083.89
Días que comprende el período anual	031

▼ CALCULO DE INTERESES DEVENGADOS ▼

Intereses Tasa Bruta Anual 0.41%	\$ 146.97
Retención de IDE	\$ 0.00
Retención de ISR	\$ 0.00
Intereses Netos Ganados	\$ 146.97

▼ *SALDO NO DISPONIBLE AL DIA ▼

	MONTO
Depósitos de cheques S.B.C.	\$ 0.00
Comisiones Pendientes de aplicar	\$ 0.00
Compras no aplicadas	\$ 0.00
Total	\$ 0.00

▼ RESUMEN DE COMISIONES ▼

CHEQUES	
Cheques girados	2
Cheques girados sin comisión	2
Cheques girados con comisión	0
Importe de la comisión	\$ 0.00
Por cheques devueltos	\$ 0.00
OTRAS COMISIONES	\$ 0.00

▼ COMPORTAMIENTO DE TARJETA DE DEBITO ▼

Uso en cajeros automáticos	\$ 0.00
Compras en comercios	\$ 0.00
Uso en sucursales	\$ 0.00
Total Uso del débito	\$ 0.00

177

▼ DETALLE DE OPERACIONES ▼					
IA	DESCRIPCION DEL CARGO/ ABONO	MONEDA	MONTO DEL RETIRO	MONTO DEL DEPOSITO	SALDO
C-15	SALDO ANTERIOR				488,930.58
NE-16	CHEQUE PAGADO 0000039	MXP	14,260.31		474,670.27
	DEPOSITO A CTA. 0618143708 RFC GPM070720FX8				
NE-16	CHEQUE PAGADO 0000040	MXP	120,000.00		354,670.27
	DEPOSITO A CTA. 0409497887 RFC MVG85010IT56				
NE-16	LIQ.INT.S/TASA LIQ 2016-01-31	MXP		146.97	354,817.24

DESCUBRA LAS VENTAJAS QUE LE OFRECE EL SERVICIO DE DEPOSITOS REMOTOS!
 REALICE DEPOSITOS CON CHEQUES DESDE LA COMODIDAD DE SU OFICINA Y EVITE FILAS EN SUCURSAL,
 LOS DEPOSITOS REALIZADOS CON CHEQUES BANORTE SE REFLEJARAN EN SU CUENTA EL MISMO DIA,
 LA COMISION MENSUAL ES DE \$300 Y \$1 POR CADA CHEQUE PROCESADO.
 PARA MAYOR INFORMACION LO INVITAMOS A CONTACTAR A SU EJECUTIVO DE CUENTA.

▼ INVERSION GLOBAL PM ▼		
NTRATO: 0409497748	DIVISA: PESOS	CLABE: 072 709 00409497748 7

▼ RESUMEN DEL PERIODO ▼		▼ SALDO PROMEDIO DIARIO ▼	
	MONTO		
Saldo inicial del período	\$ 0.00	En el Período (del 01 Ene al 31 Ene)	\$ 0.00
Depósitos	\$ 0.00	Días que comprende el período	031
Retiros	\$ 0.00	Acumulado anual	\$ 0.00
Intereses Netos Ganados	\$ 0.00	Días que comprende el período anual	031
Margen de Comisiones cobradas	\$ 0.00	▼ CALCULO DE INTERESES DEVENGADOS ▼	
A sobre comisiones (16%)	\$ 0.00	Intereses Tasa Bruta Anual 0.00%	\$ 0.00
Saldo Actual	\$ 0.00	Retención de IDE	\$ 0.00
Saldo Disponible al día*	\$ 0.00	Retención de ISR	\$ 0.00
Saldo Mínimo requerido	\$ 0.00	Intereses Netos Ganados	\$ 0.00

▼ DETALLE DE OPERACIONES ▼					
IA	DESCRIPCION DEL CARGO/ ABONO	MONEDA	MONTO DEL RETIRO	MONTO DEL DEPOSITO	SALDO
C-15	SALDO ANTERIOR				0.00
	SIN MOVIMIENTOS				

REFERENCIA DE ABBREVIACIONES:

RFC: Registro Federal de Contribuyentes - CLABE: Clave Bancaria Estandarizada - I.V.A.: Impuesto al Valor Agregado - I.S.R.: Impuesto Sobre la Renta
 S.B.C.: Banco de Cuentas de Ahorro - DISP.: Disposición/Dispersión - ATM.: Cajero Automático - BTE.: Banorte - CPA.: Compra - DEP.: Depósito - COM.: Comisión
 MTC.: Mercadería - C.B.: Otro Banco - CHEQ/CHQ.: Cheque - LIQ.: Liquidación (Pago) - INT.: Interés (es) - EDO.: Estado - CTA.: Cuenta - CAM.: Cámara

Cuando no reciba su estado de cuenta durante los 20 días siguientes de la fecha de corte, y no haya dado instrucciones para que no se le envíe, favor de solicitarlo en su sucursal.

Podrá consultar la información de las comisiones de todos los bancos con fines informativos y de comparación en la CONDUSEF al teléfono 01 800 999 8080 y en la página electrónica: www.condusef.gob.mx

DIRECTA
 para su empresa
 México, D.F. (55) 5140 5640
 Monterrey (81) 8150 9640
 Guadalajara (33) 3660 9840
 Resto del país: 01 800 100 0104
 (447 0000)
BANORTE
www.banorte.com

Banco Mercantil del Norte, S.A. Institución de Banca Múltiple Grupo Financiero Banorte Av. Revolución No. 3000, Colonia Primavera, C.P. 64830, Monterrey, Nuevo León. RFC. BMN930209927.

Banco Mercantil del Norte, S.A. Institución de Banca Múltiple, Grupo Financiero Banorte recibe las consultas, reclamaciones o aclaraciones, en su Unidad Especializada de Atención a Usuarios, ubicada en Av. Paseo de la Reforma No. 505 Piso 43 Colonia Cuauhtémoc C.P. 06500 Delegación Cuauhtémoc, México, D.F. y por Correo Electrónico une@banorte.com o Teléfono 01 800 627 22 92, así como en cualquiera de sus sucursales u oficinas. En el caso de no obtener una respuesta satisfactoria podrá acudir a la Comisión Nacional para la Protección y Defensa de los Usuarios de Servicios Bancarios. Teléfono: www.condusef.gob.mx número telefónico de atención en el Distrito Federal (55) 53409999 y desde el interior de la República el 01 800 999 8080

Advertencia:
 Incumplir tus obligaciones te puede generar comisiones.

El presente Estado de Cuenta no es un comprobante fiscal



Los productos anteriormente descritos se encuentran protegidos por el Instituto para la Protección del Ahorro Bancario (IPAB) hasta por un monto equivalente a 400,000 UDIS por

(Saldo inicial de \$488,930.58)

Saldo Final \$354,817.24

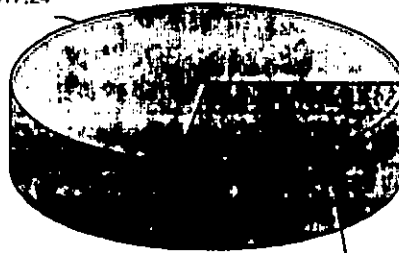

Retiros en efectivo \$134,260.31

173

No. de cliente	07597888
RFC	MVG850101T56
Plaza	9588 PLAZA SAN LUIS POTOSI
Sucursal	0849 MATEHUALA
Teléfonos Sucursal	8821210
Dirección Sucursal	CONSTITUCION 14 CENTRO
Período	De 01/Enero/2016 al 31/Enero/2016
Fecha de corte	31/Enero/2016
Página	4 de 4

▼ INFORME DE DEPÓSITOS EN EFECTIVO MAYORES A \$15,000 PESOS ▼

MUNICIPIO DE VILLA DE GUADALUPE SLP
CALLE IGNACIO ALDAMA 31, CENTRO VILLA DE GUADALUPE S.L.P. C.P. 78850
RFC: MVG850101T56

DEL MES DE **ENERO** DE 2016 NO. DE CLIENTE: **07597888**

EXCEDENTES DE DEPOSITOS	\$	163,629.20
TIPO DE CAMBIO	\$	18.4530

RESUMEN DEL EJERCICIO 2016
MONTO EXCEDENTE DE DEPOSITOS

\$ 163,629.20

*Los depósitos en efectivo presentados en el presente informe, son aquellos que exceden la cantidad de \$15,000 (Quince mil pesos 00/100) de forma acumulada en todas las cuentas bajo la titularidad del cliente, dentro de un mes calendario.

BANCO MERCANTIL DEL NORTE S.A., INSTITUCION DE BANCA MULTIPLE
GRUPO FINANCIERO BANORTE,
AV. REVOLUCION NO. 3000, COLONIA PRIMAVERA, C.P. 64830, MONTERREY, N.L.
RFC: BMN930209927

AVISO DE PRIVACIDAD

El artículo tercero transitorio de la Ley para la Protección de Datos Personales en Posesión de Particulares (LPDPPP) establece que los responsables expedirán el aviso de privacidad de conformidad con lo dispuesto en los artículos 16 y 17 de la LPDPPP. Por lo anterior, ponemos a su disposición nuestro aviso de privacidad en www.banorte.com. Se presume que usted consiente tácitamente en el tratamiento de sus datos mientras no manifieste su oposición.

AUXILIAR POR CUENTAS DE REGISTRO

(Todas las cuentas) PERIODO SELECCIONADO DEL 01-ene-2016 AL 31-ene-2016

o.CUENTA/Concepto de la cuenta			SALDO			
Fecha	Cheque	No Póliza / Concepto por movimiento	INICIAL	DEBE	HABER	SALDO FINAL
12-10-002	-->	FORTALECIMIENTO 2015 CTA. 0409497672		489,077.55	134,260.31	354,817.24
01/2016	S/N	D00001 / Saldos Iniciales		488,930.58		488,930.58
01/2016	0039	C00004 / GASOLINERA EL POZO 1901, S.A. DE C.V.			14,260.31	474,670.27
01/2016	0040	E00011 / MUNICIPIO DE VILLA DE GUADALUPE.			120,000.00	354,670.27
01/2016	S/N	I00032 / INTERESES BANCARIOS CORRESPONDIENTES AL MES DE E		146.97		354,817.24

MUNICIPIO DE VILLA DE GUADALUPE

**CONCILIACION BANCARIA DEL 01 AL 31 DE ENERO DE 2016
BANORTE SEDESOL 2015 CUENTA No. 0280989219**

	SALDO SEGÚN LIBROS	\$	691.43
MAS:	ABONAMOS Y NO CARGAN:	\$	-
		\$	-
		\$	691.43
MAS:	CARGAN Y NO ABONAMOS		
MENOS:	ABONAN Y NO CARGAMOS:		
MENOS:	CARGAMOS Y NO ABONAN:		
		\$	-
	SALDO SEGÚN BANCO	\$	691.43

SEDESOL 2015
MUNICIPIO DE VILLA DE GUADALUPE SLP
CALLE IGNACIO ALDAMA 31
CENTRO
VILLA DE GUADALUPE S.L.P.
SUCURSAL 0849 MATEHUALA
CORREO

C.P. 78850



No. de cliente 07597888
RFC MVGB50101T56
Plaza 9588 PLAZA SAN LUIS POTOSI
Sucursal 0849 MATEHUALA
Teléfonos Sucursal 8821210
Dirección Sucursal CONSTITUCION 14 CENTRO
Período De 01/Enero/2016 al 31/Enero/2016
Fecha de corte 31/Enero/2016
Página 1 de 4

NO. CUENTA	0280989219
GANANCIA ANUAL TOTAL (GAT) ¹	N/A %
GAT NOMINAL	N/A %
GAT REAL ²	0.00
(+) INTERESES APLICABLES	\$ 390.00
(-) TOTAL DE COMISIONES COBRADAS	\$ 390.00

NO. CUENTA	0280990710
GANANCIA ANUAL TOTAL (GAT) ¹	0.00 %
GAT NOMINAL	-3.26 %
GAT REAL ²	0.00
(+) INTERESES APLICABLES	\$ 0.00
(-) TOTAL DE COMISIONES COBRADAS	\$ 0.00

Enlace Global PM C/Intereses
Enero 2016

¹ Antes de Impuestos

² La GAT REAL es el rendimiento que obtendría después de descontar la inflación estimada

RESUMEN INTEGRAL

PRODUCTO/SERVICIO	CUENTA	SALDO ANTERIOR	SALDO AL CORTE
ENLACE GLOBAL PM C/INTERESES	0280989219	\$ 1,143.83	\$ 691.43
INVERSION GLOBAL PM	0280990710	\$ 0.00	\$ 0.00
TOTAL		\$ 1,143.83	\$ 691.43

ENLACE GLOBAL PM C/INTERESES

No. de CUENTA: 0280989219

DIVISA: PESOS

CLABE: 072 709 00280989219 9

RESUMEN DEL PERIODO

	MONTO
Saldo inicial del período	\$ 1,143.83
(+) Depósitos	\$ 0.00
(-) Retiros	\$ 0.00
(+) Intereses Netos Ganados	\$ 0.00
(-) Comisiones Cobradas	\$ 390.00
(-) IVA sobre comisiones (16%)	\$ 62.40
Saldo Actual	\$ 691.43
Saldo Disponible al día*	\$ 691.43
Saldo Mínimo requerido	\$ 10,000.00

***SALDO NO DISPONIBLE AL DIA**

	MONTO
Depósitos de cheques S.B.C.	\$ 0.00
Comisiones Pendientes de aplicar	\$ 0.00
Compras no aplicadas	\$ 0.00
Total	\$ 0.00

SALDO PROMEDIO DIARIO

	MONTO
En el Período (del 01 Ene al 31 Ene)	\$ 1,143.83
Días que comprende el período	031
Acumulado anual	\$ 1,143.83
Días que comprende el período anual	031

CALCULO DE INTERESES DEVENGADOS

Intereses Tasa Bruta Anual 0.00%	\$ 0.00
Retención de IDE	\$ 0.00
Retención de ISR	\$ 0.00
Intereses Netos Ganados	\$ 0.00

RESUMEN DE COMISIONES

CHEQUES	
Cheques girados	0
Cheques girados sin comisión	0
Cheques girados con comisión	0
Importe de la comisión	\$ 0.00
Por cheques devueltos	\$ 0.00
OTRAS COMISIONES	\$ 390.00

COMPORTAMIENTO DE TARJETA DE DEBITO

Uso en cajeros automáticos	\$ 0.00
Compras en comercios	\$ 0.00
Uso en sucursales	\$ 0.00
Total Uso del débito	\$ 0.00

181

▼ DETALLE DE OPERACIONES ▼

IA	DESCRIPCION DEL CARGO/ ABONO	MONEDA	MONTO DEL RETIRO	MONTO DEL DEPOSITO	SALDO
C-15	SALDO ANTERIOR				1,143.83
NE-16	COMISION POR NO MANTENER SALDO	MXP	390.00		753.83
	PROMEDIO MINIMO MENSUAL REQUERIDO 201601				
NE-16	I.V.A. LIQ 2016-01-31	MXP	62.40		691.43

¡DESCUBRA LAS VENTAJAS QUE LE OFRECE EL SERVICIO DE DEPOSITOS REMOTOS!
 REALICE DEPOSITOS CON CHEQUES DESDE LA COMODIDAD DE SU OFICINA Y EVITE FILAS EN SUCURSAL,
 LOS DEPOSITOS REALIZADOS CON CHEQUES BANORTE SE REFLEJARAN EN SU CUENTA EL MISMO DIA,
 LA COMISION MENSUAL ES DE \$300 Y \$1 POR CADA CHEQUE PROCESADO.
 PARA MAYOR INFORMACION LO INVITAMOS A CONTACTAR A SU EJECUTIVO DE CUENTA.

▼ INVERSION GLOBAL PM ▼

INTRATO: 0280990710

DIVISA: PESOS

CLABE: 072 709 00280990710 7

▼ RESUMEN DEL PERIODO ▼

	MONTO
Saldo inicial del período	\$ 0.00
Depósitos	\$ 0.00
Retiros	\$ 0.00
Intereses Netos Ganados	\$ 0.00
Total de Comisiones cobradas	\$ 0.00
IVA sobre comisiones (16%)	\$ 0.00
Saldo Actual	\$ 0.00
Saldo Disponible al día*	\$ 0.00
Saldo Mínimo requerido	\$ 0.00

▼ SALDO PROMEDIO DIARIO ▼

En el Período (del 01 Ene al 31 Ene)	\$ 0.00
Días que comprende el período	031
Acumulado anual	\$ 0.00
Días que comprende el período anual	031

▼ CALCULO DE INTERESES DEVENGADOS ▼

Intereses Tasa Bruta Anual 0.00%	\$ 0.00
Retención de IDE	\$ 0.00
Retención de ISR	\$ 0.00
Intereses Netos Ganados	\$ 0.00

▼ DETALLE DE OPERACIONES ▼

HA	DESCRIPCION DEL CARGO/ ABONO	MONEDA	MONTO DEL RETIRO	MONTO DEL DEPOSITO	SALDO
IC-15	SALDO ANTERIOR				0.00
	SIN MOVIMIENTOS				

REFERENCIA DE ABREVIACIONES:

R.F.C.: Registro Federal de Causantes - CLABE: Clave Bancaria Estandarizada - I.V.A.: Impuesto al Valor Agregado - I.S.R.: Impuesto Sobre la Renta - S.B.C.: Saldo salvo Buen Cobro - DISP.: Disposición/Dispersión - ATM.: Cajero Automático - BTE.: Banorte - CPA.: Compra - DEP.: Depósito - COM.: Comisión - INTBC.: Interbancaria - O/B.: Otro Banco - CHEQ/CHQ.: Cheque - LIQ.: Liquidación (Pago) - INT.: Interés (es) - EDO.: Estado - CTA.: Cuenta - CAM.: Cámara

Cuando no reciba su estado de cuenta durante los 20 días siguientes de la fecha de corte, y no haya dado instrucciones para que no se le envíe, favor de solicitarlo en su sucursal.

Podrá consultar la información de las comisiones de todos los bancos con fines informativos y de comparación en la CONDUSEF al teléfono 01 800 999 8080 y en la página electrónica:

www.condusef.gob.mx

línea
DIRECTA
 para su empresa
 México, D.F. (55) 5140 5640
 Monterrey (81) 8456 9140
 Ciudad Juárez (36) 3609 9140
 Solicite por 01 800 DIRECTA

BANORTE

www.banorte.com

Banco Mercantil del Norte, S.A. Institución de Banca Múltiple Grupo Financiero Banorte Av. Revolución No. 3000, Colonia Primavera, C.P. 64830, Monterrey, Nuevo León. RFC. BMN930209927.

Banco Mercantil del Norte, S.A. Institución de Banca Múltiple, Grupo Financiero Banorte recibe las consultas, reclamaciones o aclaraciones, en la Unidad Especializada de Atención al Usuario, ubicada en Av. Paseo de la Reforma No. 505 Piso 43 Colonia Cuauhtémoc C.P. 06500 Delegación Cuauhtémoc, México, D.F. y por Correo Electrónico une@banorte.com o Teléfono 01 800 627 22 92, así como en cualquiera de sus sucursales u oficinas. En caso de no obtener una respuesta satisfactoria podrá acudir a la Comisión Nacional para la Protección y Defensa de los Usuarios de Servicios Financieros www.condusef.gob.mx o número telefónico de atención en el Distrito Federal (55) 53400999 y desde el interior de la República el 01 800 999 8080.

Advertencia:
 Incumplir tus obligaciones puede generar comisiones.

El presente Estado de Cuenta no es un comprobante fiscal



Los productos anteriormente descritos se encuentran protegidos por el Instituto para la Protección del Ahorro Bancario (IPAB) hasta por un monto equivalente a 400,000 UDIS por cliente por institución. Lo anterior

(Saldo inicial de \$1,143.83)

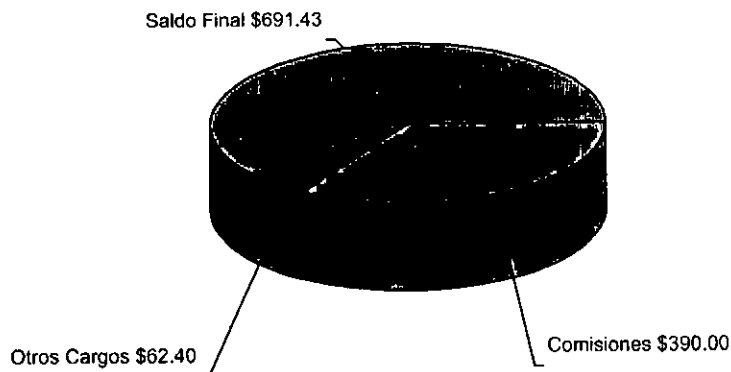

182

No. de cliente	07597888
RFC	MVG850101T56
Plaza	9588 PLAZA SAN LUIS POTOSI
Sucursal	0849 MATEHUALA
Teléfonos Sucursal	8821210
Dirección Sucursal	CONSTITUCION 14 CENTRO
Período	De 01/Enero/2016 al 31/Enero/2016
Fecha de corte	31/Enero/2016
Página	4 de 4

▼ INFORME DE DEPÓSITOS EN EFECTIVO MAYORES A \$15,000 PESOS ▼

MUNICIPIO DE VILLA DE GUADALUPE SLP
CALLE IGNACIO ALDAMA 31, CENTRO VILLA DE GUADALUPE S.L.P. C.P. 78850
RFC: MVG850101T56

DEL MES DE **ENERO** DE 2016NO. DE CLIENTE: **07597888**

EXCEDENTES DE DEPOSITOS	\$	163,629.20
TIPO DE CAMBIO	\$	18.4530

RESUMEN DEL EJERCICIO 2016

MONTO EXCEDENTE DE DEPOSITOS	\$	163,629.20
------------------------------	----	------------

*Los depósitos en efectivo presentados en el presente informe, son aquellos que exceden la cantidad de \$15,000 (Quince mil pesos 00/100) de forma acumulada en todas las cuentas bajo la titularidad del cliente, dentro de un mes calendario.

BANCO MERCANTIL DEL NORTE S.A., INSTITUCION DE BANCA MULTIPLE
GRUPO FINANCIERO BANORTE,
AV. REVOLUCION NO. 3000, COLONIA PRIMAVERA, C.P. 64830, MONTERREY, N.L.
RFC: BMN930209927

AVISO DE PRIVACIDAD

El artículo tercero transitorio de la Ley para la Protección de Datos Personales en Posesión de Particulares (LPDPPP) establece que los responsables expedirán el aviso de privacidad de conformidad con lo dispuesto en los artículos 16 y 17 de la LPDPPP. Por lo anterior, ponemos a su disposición nuestro aviso de privacidad en www.banorte.com. Se presume que usted consiente tácitamente en el tratamiento de sus datos mientras no manifieste su oposición.

AUXILIAR POR CUENTAS DE REGISTRO

(Todas las cuentas) PERIODO SELECCIONADO DEL 01-ene-2016 AL 31-ene-2016

C/CUENTA/Concepto de la cuenta			SALDO			
Fecha	Cheque	No Póliza / Concepto por movimiento	INICIAL	DEBE	HABER	SALDO FINAL
12-09-014	-->	SEDESOL 2015 CTA.0280989219		1,143.83	452.40	691.43
01/2016	S/N	D00001 / Saldos Iniciales		1,143.83		1,143.83
01/2016	S/N	D00013 / IVA DE COMISIONES BANCARIAS CORRESPONDIENTES A			62.40	1,081.43
01/2016	S/N	D00013 / COMISIONES BANCARIAS CORRESPONDIENTES AL MES D			390.00	691.43



MUNICIPIO DE VILLA DE GUADALUPE

CONCILIACION BANCARIA DEL 01 AL 31 DE ENERO DE 2016
BANORTE FAM CUENTA No. 0280991874

	SALDO SEGÚN LIBROS	\$ 97.09
MAS:	ABONAMOS Y NO CARGAN:	\$ -
		<hr/>
		\$ -
MAS:	CARGAN Y NO ABONAMOS	\$ 97.09
MENOS:	ABONAN Y NO CARGAMOS:	
MENOS:	CARGAMOS Y NO ABONAN:	
		<hr/>
		\$ -
	SALDO SEGÚN BANCO	<hr/> <hr/>
		\$ 97.09

184

FAM
MUNICIPIO DE VILLA DE GUADALUPE SLP
CALLE IGNACIO ALDAMA 31
CENTRO
VILLA DE GUADALUPE S.L.P.
SUCURSAL 0849 MATEHUALA
CORREO

C.P. 78850



No. de cliente	07597888
RFC	MVG850101T56
Plaza	9588 PLAZA SAN LUIS POTOSI
Sucursal	0849 MATEHUALA
Teléfonos Sucursal	8821210
Dirección Sucursal	CONSTITUCION 14 CENTRO
Período	De 01/Enero/2016 al 31/Enero/2016
Fecha de corte	31/Enero/2016
Página	1 de 3

NO. CUENTA	0280991874
GANANCIA ANUAL TOTAL (GAT) ¹	
GAT NOMINAL	N/A %
GAT REAL ²	N/A %
(+) INTERESES APLICABLES	\$ 0.00
(-) TOTAL DE COMISIONES COBRADAS	\$ 0.00

NO. CUENTA	0280992509
GANANCIA ANUAL TOTAL (GAT) ¹	
GAT NOMINAL	0.00 %
GAT REAL ²	-3.26 %
(+) INTERESES APLICABLES	\$ 0.00
(-) TOTAL DE COMISIONES COBRADAS	\$ 0.00

Enlace Global PM C/Intereses
Enero 2016

¹ Antes de impuestos

² La GAT REAL es el rendimiento que obtendría después de descontar la inflación estimada

▼ RESUMEN INTEGRAL ▼

PRODUCTO/SERVICIO	CUENTA		SALDO ANTERIOR		SALDO AL CORTE
ENLACE GLOBAL PM C/INTERESES	0280991874	\$	97.09	\$	97.09
INVERSION GLOBAL PM	0280992509	\$	0.00	\$	0.00
TOTAL		\$	97.09	\$	97.09

▼ ENLACE GLOBAL PM C/INTERESES ▼

No. de CUENTA: 0280991874

DIVISA: PESOS

CLABE: 072 709 00280991874 3

▼ RESUMEN DEL PERIODO ▼

	MONTO
Saldo inicial del período	\$ 97.09
(+) Depósitos	\$ 0.00
(-) Retiros	\$ 0.00
(+) Intereses Netos Ganados	\$ 0.00
(-) Comisiones Cobradas	\$ 0.00
(-) IVA sobre comisiones (16%)	\$ 0.00
Saldo Actual	\$ 97.09
Saldo Disponible al día*	\$ 355.31
Saldo Mínimo requerido	\$ 10,000.00

▼ SALDO PROMEDIO DIARIO ▼

	MONTO
En el Período (del 01 Ene al 31 Ene)	\$ 97.09
Días que comprende el período	031
Acumulado anual	\$ 97.09
Días que comprende el período anual	031

▼ CALCULO DE INTERESES DEVENGADOS ▼

Intereses Tasa Bruta Anual 0.00%	\$ 0.00
Retención de IDE	\$ 0.00
Retención de ISR	\$ 0.00
Intereses Netos Ganados	\$ 0.00

▼ *SALDO NO DISPONIBLE AL DIA ▼

	MONTO
Depósitos de cheques S.B.C.	\$ 0.00
Comisiones Pendientes de aplicar	\$ 452.40
Compras no aplicadas	\$ 0.00
Total	\$ 452.40

▼ RESUMEN DE COMISIONES ▼

CHEQUES	
Cheques girados	0
Cheques girados sin comisión	0
Cheques girados con comisión	0
Importe de la comisión	\$ 0.00
Por cheques devueltos	\$ 0.00
OTRAS COMISIONES	\$ 0.00

▼ COMPORTAMIENTO DE TARJETA DE DEBITO ▼

Uso en cajeros automáticos	\$ 0.00
Compras en comercios	\$ 0.00
Uso en sucursales	\$ 0.00
Total Uso del débito	\$ 0.00

185

▼ DETALLE DE OPERACIONES ▼

HA	DESCRIPCION DEL CARGO/ ABONO	MONEDA	MONTO DEL RETIRO	MONTO DEL DEPOSITO	SALDO
IC-15	SALDO ANTERIOR SIN MOVIMIENTOS				97.09

¡DESCUBRA LAS VENTAJAS QUE LE OFRECE EL SERVICIO DE DEPOSITOS REMOTOS!
 REALICE DEPOSITOS CON CHEQUES DESDE LA COMODIDAD DE SU OFICINA Y EVITE FILAS EN SUCURSAL,
 LOS DEPOSITOS REALIZADOS CON CHEQUES BANORTE SE REFLEJARAN EN SU CUENTA EL MISMO DIA,
 LA COMISION MENSUAL ES DE \$300 Y \$1 POR CADA CHEQUE PROCESADO.
 PARA MAYOR INFORMACION LO INVITAMOS A CONTACTAR A SU EJECUTIVO DE CUENTA.

▼ INVERSION GLOBAL PM ▼

INTRATO: 0280992509 DIVISA: PESOS CLABE: 072 709 00280992509 5

▼ RESUMEN DEL PERIODO ▼ ▼ SALDO PROMEDIO DIARIO ▼

MONTO			
Saldo inicial del período	\$ 0.00	En el Período (del 01 Ene al 31 Ene)	\$ 0.00
Depósitos	\$ 0.00	Días que comprende el período	031
Retiros	\$ 0.00	Acumulado anual	\$ 0.00
Intereses Netos Ganados	\$ 0.00	Días que comprende el período anual	031
Total de Comisiones cobradas	\$ 0.00	▼ CALCULO DE INTERESES DEVENGADOS ▼	
IVA sobre comisiones (16%)	\$ 0.00	Intereses Tasa Bruta Anual 0.00%	\$ 0.00
Saldo Actual	\$ 0.00	Retención de IDE	\$ 0.00
Saldo Disponible al día*	\$ 0.00	Retención de ISR	\$ 0.00
Saldo Mínimo requerido	\$ 0.00	Intereses Netos Ganados	\$ 0.00

▼ DETALLE DE OPERACIONES ▼

HA	DESCRIPCION DEL CARGO/ ABONO	MONEDA	MONTO DEL RETIRO	MONTO DEL DEPOSITO	SALDO
IC-15	SALDO ANTERIOR SIN MOVIMIENTOS				0.00

(Saldo inicial de \$97.09)

Saldo Final \$97.09

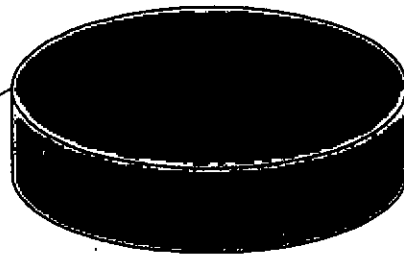

REFERENCIA DE ABREVIACIONES:

R.F.C.: Registro Federal de Causantes - CLABE: Clave Bancaria Estandarizada - I.V.A.: Impuesto al Valor Agregado - I.S.R.: Impuesto Sobre la Renta
 S.B.C.: Saldo salvo Buen Cobro - DISP.: Disposición/Dispersión - ATM.: Cajero Automático - BTE.: Banorte - CPA.: Compra - DEP.: Depósito - COM.: Comisión
 INTBC.: Interbancaria - O/B.: Otro Banco - CHEQ/CHQ.: Cheque - LIQ.: Liquidación (Pago) - INT.: Interés (es) - EDO.: Estado - CTA.: Cuenta - CAM.: Cámara

Cuando no reciba su estado de cuenta durante los 20 días siguientes de la fecha de corte, y no haya dado instrucciones para que no se le envíe, favor de solicitarlo en su sucursal.

Podrá consultar la información de las comisiones de todos los bancos con fines informativos y de comparación en la CONDUSEF al teléfono 01 800 999 8080 y en la página electrónica:

www.condusef.gob.mx

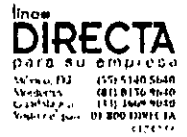

www.banorte.com

Banco Mercantil del Norte, S.A. Institución de Banca Múltiple Grupo Financiero Banorte Av. Revolución No. 3000, Colonia Primavera, C.P. 64830, Monterrey, Nuevo León. RFC. BMN930209927.

Banco Mercantil del Norte S.A. Institución de Banca Múltiple, Grupo Financiero Banorte recibe las consultas, reclamaciones o aclaraciones, en la Unidad Especializada de Atención Usuarios, ubicada en Av. Paseo de Reforma No. 505 Piso 43 Colonia Cuauhtémoc C.P. 06500 Delegación Cuauhtémoc, México, D.F. y por Correo Electrónico una@banorte.com o Teléfono 01 800 627 22 92, así como en cualquiera de sus sucursales u oficinas. En caso de no obtener una respuesta satisfactoria podrá acudir a la Comisión Nacional para Protección y Defensa de los Usuarios de Servicios Financieros www.condusef.gob.mx número telefónico de atención en el Distrito Federal (55) 53400999 y desde el interior de la República el 01 800 999 8080

Advertencia:
 Incumplir tus obligaciones puede generar comisiones.

El presente Estado de Cuenta no es un comprobante fiscal



Los productos anteriormente descritos se encuentran protegidos por el Instituto para la Protección del Ahorro Bancario (IPAB) hasta por un monto equivalente a 400,000 UDIS por cliente. Por Institución de Ahorro Bancario anterior

No. de cliente	07597888
RFC	MVG850101T56
Plaza	9588 PLAZA SAN LUIS POTOSI
Sucursal	0849 MATEHUALA
Teléfonos Sucursal	8821210
Dirección Sucursal	CONSTITUCION 14 CENTRO
Período	De 01/Enero/2016 al 31/Enero/2016
Fecha de corte	31/Enero/2016
Página	3 de 3

▼ INFORME DE DEPÓSITOS EN EFECTIVO MAYORES A \$15,000 PESOS ▼

MUNICIPIO DE VILLA DE GUADALUPE SLP
 CALLE IGNACIO ALDAMA 31, CENTRO VILLA DE GUADALUPE S.L.P. C.P. 78850
 RFC: MVG850101T56

DEL MES DE **ENERO** DE 2016

NO. DE CLIENTE: **07597888**

EXCEDENTES DE DEPOSITOS	\$	163,629.20
TIPO DE CAMBIO	\$	18.4530

RESUMEN DEL EJERCICIO 2016

MONTO EXCEDENTE DE DEPOSITOS	\$	163,629.20
------------------------------	----	------------

*Los depósitos en efectivo presentados en el presente informe, son aquellos que exceden la cantidad de \$15,000 (Quince mil pesos 00/100) de forma acumulada en todas las cuentas bajo la titularidad del cliente, dentro de un mes calendario.

BANCO MERCANTIL DEL NORTE S.A., INSTITUCION DE BANCA MULTIPLE
 GRUPO FINANCIERO BANORTE,
 AV. REVOLUCION NO. 3000, COLONIA PRIMAVERA, C.P. 64830, MONTERREY, N.L.
 RFC: BMN930209927

AVISO DE PRIVACIDAD

El artículo tercero transitorio de la Ley para la Protección de Datos Personales en Posesión de Particulares (LPDPPP) establece que los responsables expedirán el aviso de privacidad de conformidad con lo dispuesto en los artículos 16 y 17 de la LPDPPP. Por lo anterior, ponemos a su disposición nuestro aviso de privacidad en www.banorte.com. Se presume que usted consiente tácitamente en el tratamiento de sus datos mientras no manifieste su oposición.

AUXILIAR POR CUENTAS DE REGISTRO

(Todas las cuentas) PERIODO SELECCIONADO DEL 01-ene-2016 AL 31-ene-2016

Cuenta/Concepto de la cuenta			SALDO		SALDO FINAL	
Fecha	Cheque	No Póliza / Concepto por movimiento	INICIAL	DEBE		HABER
12-09-010 -->		FAM CTA 00280991874		97.09	0.00	97.09
01/2016	S/N	D00001 / Saldos Iniciales		97.09		97.09

MUNICIPIO DE VILLA DE GUADALUPE

**CONCILIACION BANCARIA DEL 01 AL 31 DE ENERO DE 2016
BANORTE INFRAESTRUCTURA 2014 2 CUENTA No. 0401378412**

	SALDO SEGÚN LIBROS		\$ 189,454.97
	ABONAMOS Y NO CARGAN:	\$ -	
			\$ -
			<hr/>
			\$ 189,454.97
MAS:	CARGAN Y NO ABONAMOS		
MFNOS:	ABONAN Y NO CARGAMOS:		
MENOS:	CARGAMOS Y NO ABONAN:		
			\$ -
			<hr/>
	SALDO SEGÚN BANCO		\$ 189,454.97

INFRAESTRUCTURA 2014 2
MUNICIPIO DE VILLA DE GUADALUPE SLP
CALLE ALDAMA 31
VILLA DE GUADALUPE
VILLA DE GUADALUPE S.L.P.
SUCURSAL 0849 MATEHUALA
CORREO

C.P. 78850



No. de cliente 07597888
RFC MVG850101T56
Plaza 9588 PLAZA SAN LUIS POTOSI
Sucursal 0849 MATEHUALA
Teléfonos Sucursal 8821210
Dirección Sucursal CONSTITUCION 14 CENTRO
Período De 01/Enero/2016 al 31/Enero/2016
Fecha de corte 31/Enero/2016
Página 1 de 4

NO. CUENTA	0401378412
GANANCIA ANUAL TOTAL (GAT) ¹	N/A %
GAT NOMINAL	N/A %
GAT REAL ²	0.00
(+) INTERESES APLICABLES	\$ 0.00
(-) TOTAL DE COMISIONES COBRADAS	\$ 0.00

NO. CUENTA	0401380059
GANANCIA ANUAL TOTAL (GAT) ¹	0.00 %
GAT NOMINAL	-3.26 %
GAT REAL ²	0.00
(+) INTERESES APLICABLES	\$ 0.00
(-) TOTAL DE COMISIONES COBRADAS	\$ 0.00

Enlace Global PM S/Intereses
Enero 2016

¹ Antes de Impuestos

² La GAT REAL es el rendimiento que obtendría después de descontar la inflación estimada

▼ RESUMEN INTEGRAL ▼

PRODUCTO/SERVICIO	CUENTA		SALDO ANTERIOR		SALDO AL CORTE
ENLACE GLOBAL PM S/INTERESES	0401378412	\$	189,454.97	\$	0.00
INVERSION GLOBAL PM	0401380059	\$	0.00	\$	0.00
TOTAL		\$	189,454.97	\$	0.00

▼ ENLACE GLOBAL PM S/INTERESES ▼

No. de CUENTA: 0401378412

DIVISA: PESOS

CLABE: 072 709 00401378412 7

▼ RESUMEN DEL PERIODO ▼

	MONTO
Saldo inicial del período	\$ 189,454.97
(+) Depósitos	\$ 0.00
(-) Retiros	\$ 189,454.97
(+) Intereses Netos Ganados	\$ 0.00
(-) Comisiones Cobradas	\$ 0.00
(-) IVA sobre comisiones (16%)	\$ 0.00
Saldo Actual	\$ 0.00
Saldo Disponible al día*	\$ 0.00
Saldo Mínimo requerido	\$ 10,000.00

▼ SALDO PROMEDIO DIARIO ▼

	MONTO
En el Período (del 01 Ene al 31 Ene)	\$ 61,114.51
Días que comprende el período	031
Acumulado anual	\$ 61,114.51
Días que comprende el período anual	031

▼ CALCULO DE INTERESES DEVENGADOS ▼

Intereses Tasa Bruta Anual 0.00%	\$ 0.00
Retención de IDE	\$ 0.00
Retención de ISR	\$ 0.00
Intereses Netos Ganados	\$ 0.00

▼ *SALDO NO DISPONIBLE AL DIA ▼

	MONTO
Depósitos de cheques S.B.C.	\$ 0.00
Comisiones Pendientes de aplicar	\$ 0.00
Compras no aplicadas	\$ 0.00
Total	\$ 0.00

▼ RESUMEN DE COMISIONES ▼

CHEQUES	
Cheques girados	0
Cheques girados sin comisión	0
Cheques girados con comisión	0
Importe de la comisión	\$ 0.00
Por cheques devueltos	\$ 0.00
OTRAS COMISIONES	\$ 0.00

▼ COMPORTAMIENTO DE TARJETA DE DEBITO ▼

Uso en cajeros automáticos	\$ 0.00
Compras en comercios	\$ 0.00
Uso en sucursales	\$ 0.00
Total Uso del débito	\$ 0.00

▼ DETALLE DE OPERACIONES ▼

HA	DESCRIPCION DEL CARGO/ ABONO	MONEDA	MONTO DEL RETIRO	MONTO DEL DEPOSITO	SALDO
IC-15	SALDO ANTERIOR				189,454.97
VE-16	TRASPASO A CUENTA PROPIA 0000000001 IVA:00000000.00 , A LA CUENTA 0409497159 TRASFERENCIA CUENTAS INFRAESTR AL R.F.C. MVG850101T56	MXP	189,454.97		0.00

DESCUBRA LAS VENTAJAS QUE LE OFRECE EL SERVICIO DE DEPOSITOS REMOTOS!
REALICE DEPOSITOS CON CHEQUES DESDE LA COMODIDAD DE SU OFICINA Y EVITE FILAS EN SUCURSAL,
LOS DEPOSITOS REALIZADOS CON CHEQUES BANORTE SE REFLEJARAN EN SU CUENTA EL MISMO DIA,
LA COMISION MENSUAL ES DE \$300 Y \$1 POR CADA CHEQUE PROCESADO.
PARA MAYOR INFORMACION LO INVITAMOS A CONTACTAR A SU EJECUTIVO DE CUENTA.

▼ INVERSION GLOBAL PM ▼

INTRATO: 0401380059 DIVISA: PESOS CLABE: 072 709 00401380059 3

▼ RESUMEN DEL PERIODO ▼

	MONTO
Saldo inicial del período	\$ 0.00
Depósitos	\$ 0.00
Retiros	\$ 0.00
Intereses Netos Ganados	\$ 0.00
Total de Comisiones cobradas	\$ 0.00
IVA sobre comisiones (16%)	\$ 0.00
Saldo Actual	\$ 0.00
Saldo Disponible al día*	\$ 0.00
Saldo Mínimo requerido	\$ 0.00

▼ SALDO PROMEDIO DIARIO ▼

En el Período (del 01 Ene al 31 Ene)	\$ 0.00
Días que comprende el período	031
Acumulado anual	\$ 0.00
Días que comprende el período anual	031

▼ CALCULO DE INTERESES DEVENGADOS ▼

Intereses Tasa Bruta Anual 0.00%	\$ 0.00
Retención de IDE	\$ 0.00
Retención de ISR	\$ 0.00
Intereses Netos Ganados	\$ 0.00

▼ DETALLE DE OPERACIONES ▼

HA	DESCRIPCION DEL CARGO/ ABONO	MONEDA	MONTO DEL RETIRO	MONTO DEL DEPOSITO	SALDO
IC-15	SALDO ANTERIOR SIN MOVIMIENTOS				0.00

REFERENCIA DE ABREVIACIONES:

R.F.C.: Registro Federal de Causantes - CLABE: Clave Bancaria Estandarizada - I.V.A.: Impuesto al Valor Agregado - I.S.R.: Impuesto Sobre la Renta
S.B.C.: Salvo Buen Cobro - DISP.: Disposición/Dispersión - ATM.: Cajero Automático - BTE.: Banorte - CPA.: Compra - DEP.: Depósito - COM.: Comisión
INTBC.: Interbancaria - O/B.: Otro Banco - CHEQ/CHQ.: Cheque - LIQ.: Liquidación (Pago) - INT.: Interés (es) - EDO.: Estado - CTA.: Cuenta - CAM.: Cámara

Cuando no reciba su estado de cuenta durante los 20 días siguientes de la fecha de corte, y no haya dado instrucciones para que no se le envíe, favor de solicitarlo en su sucursal.

Podrá consultar la información de las comisiones de todos los bancos con fines informativos de comparación en la CONDUSEF al teléfono 01 800 999 8080 en la página electrónica:

www.condusef.gob.mx

linea DIRECTA
para su empresa
MEXICO DF (55) 5140 3040
MONTERREY (81) 8150 9044
GUANAJUATO (474) 3664 9044
Queréq. para 01 800 DIRECTA

BANORTE

www.banorte.com

Banco Mercantil del Norte, S.A. Institución de Banca Múltiple Grupo Financiero Banorte Av. Revolución No. 3000, Colonia Primavera, C.P. 64830 Monterrey, Nuevo León, RFC. BMN930209927.

Banco Mercantil del Norte, S.A. Institución de Banca Múltiple, Grupo Financiero Banorte recibe las consultas reclamaciones o aclaraciones, en la Unidad Especializada de Atención Usuarios, ubicada en Av. Paseo de Reforma No. 505 Piso 43 Colonia Cuauhtémoc C.P. 06500 Delegación Cuauhtémoc, México, D.F. y por Correo Electrónico une@banorte.com o Teléfono 01 800 627 22 92, así como en cualquiera de sus sucursales u oficinas. En caso de no obtener una respuesta satisfactoria podrá acudir a la Comisión Nacional para Protección y Defensa de los Usuarios de Servicios Financieros www.condusef.gob.mx número telefónico de atención en el Distrito Federal (55) 53400999 y desde el interior de la República el 01 800 999 8080

Advertencia:
Incumplir tus obligaciones puede generar comisiones.

El presente Estado de Cuenta no es un comprobante fiscal



Los productos anteriormente descritos se encuentran protegidos por el Instituto para la Protección del Ahorro Bancario (IPAB) hasta por un monto equivalente a 400,000 UDIS por cliente por institución. Lo anterior

(Saldo inicial de \$189,454.97)

Retiros en efectivo \$189,454.97

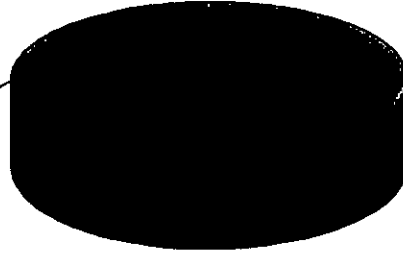

No. de cliente	07597888
RFC	MVG850101T56
Plaza	9588 PLAZA SAN LUIS POTOSI
Sucursal	0849 MATEHUALA
Teléfonos Sucursal	8821210
Dirección Sucursal	CONSTITUCION 14 CENTRO
Período	De 01/Enero/2016 al 31/Enero/2016
Fecha de corte	31/Enero/2016
Página	4 de 4

▼ INFORME DE DEPÓSITOS EN EFECTIVO MAYORES A \$15,000 PESOS ▼

MUNICIPIO DE VILLA DE GUADALUPE SLP
CALLE ALDAMA 31, VILLA DE GUADALUPE VILLA DE GUADALUPE S.L.P. C.P. 78850
RFC: MVG850101T56

DEL MES DE **ENERO** DE 2016 NO. DE CLIENTE: **07597888**

EXCEDENTES DE DEPOSITOS	\$	163,629.20
TIPO DE CAMBIO	\$	18.4530

RESUMEN DEL EJERCICIO 2016

MONTO EXCEDENTE DE DEPOSITOS	\$	163,629.20
------------------------------	----	------------

*Los depósitos en efectivo presentados en el presente informe, son aquellos que exceden la cantidad de \$15,000 (Quince mil pesos 00/100) de forma acumulada en todas las cuentas bajo la titularidad del cliente, dentro de un mes calendario.

BANCO MERCANTIL DEL NORTE S.A., INSTITUCION DE BANCA MULTIPLE
GRUPO FINANCIERO BANORTE,
AV. REVOLUCION NO. 3000, COLONIA PRIMAVERA, C.P. 64830, MONTERREY, N.L.
RFC: BMN930209927

AVISO DE PRIVACIDAD

El artículo tercero transitorio de la Ley para la Protección de Datos Personales en Posesión de Particulares (LPDPPP) establece que los responsables expedirán el aviso de privacidad de conformidad con lo dispuesto en los artículos 16 y 17 de la LPDPPP. Por lo anterior, ponemos a su disposición nuestro aviso de privacidad en www.banorte.com. Se presume que usted consiente tácitamente en el tratamiento de sus datos mientras no manifieste su oposición.

AUXILIAR POR CUENTAS DE REGISTRO

(Todas las cuentas) PERIODO SELECCIONADO DEL 01-ene-2016 AL 31-ene-2016

o.CUENTA/Concepto de la cuenta			SALDO			
Fecha	Cheque	No Póliza / Concepto por movimiento	INICIAL	DEBE	HABER	SALDO FINAL
112-09-011	-->	INFRAESTRUCTURA 2014-2 CTA 041378412		189,454.97	189,454.97	0.00
01/2016	S/N	D00001 / Saldos Iniciales		189,454.97		189,454.97
01/2016	S/N	I00003 / TRASPASO DE INFRA 2014 CTA 0401378412, A INFRA 2015 CT			189,454.97	

MUNICIPIO DE VILLA DE GUADALUPE

**CONCILIACION BANCARIA DEL 01 AL 31 DE ENERO DE 2016
BANORTE SEDESOL PDZP/2015 CUENTA No. 0403489844**

MAS:

SALDO SEGÚN LIBROS

\$ -

ABONAMOS Y NO CARGAN:

\$ -

\$ -
\$ -

MAS:

CARGAN Y NO ABONAMOS

MAS:

ABONAN Y NO CARGAMOS:

MENOS:

CARGAMOS Y NO ABONAN:

\$ - **192**

SALDO SEGÚN BANCO

\$ -

SEDESOL PDZP/2015
MUNICIPIO DE VILLA DE GUADALUPE SLP
CALLE IGNACIO ALDAMA 31
CENTRO
VILLA DE GUADALUPE S.L.P.
SUCURSAL 0849 MATEHUALA
CORREO

C.P. 78850



No. de cliente 07597888
RFC MVG850101T56
Plaza 9588 PLAZA SAN LUIS POTOSI
Sucursal 0849 MATEHUALA
Teléfonos Sucursal 8821210
Dirección Sucursal CONSTITUCION 14 CENTRO
Período De 01/Enero/2016 al 31/Enero/2016
Fecha de corte 31/Enero/2016
Página 1 de 3

NO. CUENTA	0403489844
GANANCIA ANUAL TOTAL (GAT) ¹	
GAT NOMINAL	N/A %
GAT REAL ²	N/A %
(+) INTERESES APLICABLES	\$ 0.00
(-) TOTAL DE COMISIONES COBRADAS	\$ 0.00

NO. CUENTA	0403490608
GANANCIA ANUAL TOTAL (GAT) ¹	
GAT NOMINAL	0.00 %
GAT REAL ²	-3.26 %
(+) INTERESES APLICABLES	\$ 0.00
(-) TOTAL DE COMISIONES COBRADAS	\$ 0.00

Enlace Global PM C/Intereses
Enero 2016

¹ Antes de Impuestos

² La GAT REAL es el rendimiento que obtendría después de descontar la inflación estimada

▼ RESUMEN INTEGRAL ▼

PRODUCTO/SERVICIO	CUENTA	SALDO ANTERIOR	SALDO AL CORTE
ENLACE GLOBAL PM C/INTERESES	0403489844	\$ 0.00	\$ 0.00
INVERSION GLOBAL PM	0403490608	\$ 0.00	\$ 0.00
TOTAL		\$ 0.00	\$ 0.00

▼ ENLACE GLOBAL PM C/INTERESES ▼

No. de CUENTA: 0403489844

DIVISA: PESOS

CLABE: 072 709 00403489844 5

▼ RESUMEN DEL PERIODO ▼

	MONTO
Saldo inicial del período	\$ 0.00
(+) Depósitos	\$ 0.00
(-) Retiros	\$ 0.00
(+) Intereses Netos Ganados	\$ 0.00
(-) Comisiones Cobradas	\$ 0.00
(-) IVA sobre comisiones (16%)	\$ 0.00
Saldo Actual	\$ 0.00
Saldo Disponible al día*	\$ 1,282.07
Saldo Mínimo requerido	\$ 10,000.00

▼ *SALDO NO DISPONIBLE AL DIA ▼

	MONTO
Depósitos de cheques S.B.C.	\$ 0.00
Comisiones Pendientes de aplicar	\$ 1,282.07
Compras no aplicadas	\$ 0.00
Total	\$ 1,282.07

▼ SALDO PROMEDIO DIARIO ▼

	MONTO
En el Período (del 01 Ene al 31 Ene)	\$ 0.00
Días que comprende el período	031
Acumulado anual	\$ 0.00
Días que comprende el período anual	031

▼ CALCULO DE INTERESES DEVENGADOS ▼

Intereses Tasa Bruta Anual 0.00%	\$ 0.00
Retención de IDE	\$ 0.00
Retención de ISR	\$ 0.00
Intereses Netos Ganados	\$ 0.00

▼ RESUMEN DE COMISIONES ▼

CHEQUES	
Cheques girados	0
Cheques girados sin comisión	0
Cheques girados con comisión	0
Importe de la comisión	\$ 0.00
Por cheques devueltos	\$ 0.00
OTRAS COMISIONES	\$ 0.00

▼ COMPORTAMIENTO DE TARJETA DE DEBITO ▼

Uso en cajeros automáticos	\$ 0.00
Compras en comercios	\$ 0.00
Uso en sucursales	\$ 0.00
Total Uso del débito	\$ 0.00

193

▼ DETALLE DE OPERACIONES ▼

IA	DESCRIPCION DEL CARGO/ ABONO	MONEDA	MONTO DEL RETIRO	MONTO DEL DEPOSITO	SALDO
C-15	SALDO ANTERIOR SIN MOVIMIENTOS				0.00

DESCUBRA LAS VENTAJAS QUE LE OFRECE EL SERVICIO DE DEPOSITOS REMOTOS!
 REALICE DEPOSITOS CON CHEQUES DESDE LA COMODIDAD DE SU OFICINA Y EVITE FILAS EN SUCURSAL;
 LOS DEPOSITOS REALIZADOS CON CHEQUES BANORTE SE REFLEJARAN EN SU CUENTA EL MISMO DIA.
 LA COMISION MENSUAL ES DE \$300 Y \$1 POR CADA CHEQUE PROCESADO.
 PARA MAYOR INFORMACION LO INVITAMOS A CONTACTAR A SU EJECUTIVO DE CUENTA.

▼ INVERSION GLOBAL PM ▼

CONTRATO: 0403490608 DIVISA: PESOS CLABE: 072 709 00403490608 1

▼ RESUMEN DEL PERIODO ▼

	MONTO
Saldo inicial del período	\$ 0.00
Depósitos	\$ 0.00
Retiros	\$ 0.00
Intereses Netos Ganados	\$ 0.00
Total de Comisiones cobradas	\$ 0.00
IVA sobre comisiones (16%)	\$ 0.00
Saldo Actual	\$ 0.00
Saldo Disponible al día*	\$ 0.00
Saldo Mínimo requerido	\$ 0.00

▼ SALDO PROMEDIO DIARIO ▼

En el Período (del 01 Ene al 31 Ene)	\$ 0.00
Días que comprende el período	031
Acumulado anual	\$ 0.00
Días que comprende el período anual	031

▼ CALCULO DE INTERESES DEVENGADOS ▼

Intereses Tasa Bruta Anual 0.00%	\$ 0.00
Retención de IDE	\$ 0.00
Retención de ISR	\$ 0.00
Intereses Netos Ganados	\$ 0.00

▼ DETALLE DE OPERACIONES ▼

HA	DESCRIPCION DEL CARGO/ ABONO	MONEDA	MONTO DEL RETIRO	MONTO DEL DEPOSITO	SALDO
IC-15	SALDO ANTERIOR SIN MOVIMIENTOS				0.00

(Saldo inicial de \$0.00)

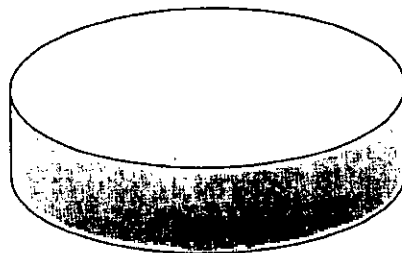

REFERENCIA DE ABREVIACIONES:

R.F.C.: Registro Federal de Causantes - CLABE: Clave Bancaria Estandarizada - I.V.A.: Impuesto al Valor Agregado - I.S.R.: Impuesto Sobre la Renta
 - S.B.C: Saldo salvo Buen Cobro - DISP.: Disposición/Dispersión - ATM.: Cajero Automático - BTE.: Banorte - CPA.: Compra - DEP.: Depósito - COM.: Comisión
 - INTBC.: Interbancaria - O/B.: Otro Banco - CHEQ/CHQ.: Cheque - LIQ.: Liquidación (Pago) - INT.: Interés (es) - EDO.: Estado - CTA.: Cuenta - CAM.: Cámara
 - CTA.: Cuenta - CAM.: Cámara - VFN.: Ventanilla

Cuando no reciba su estado de cuenta durante los 20 días siguientes de la fecha de corte, y no haya dado instrucciones para que no se le envíe, favor de solicitarlo en su sucursal.

Podrá consultar la información de las comisiones de todos los bancos con fines informativos y de comparación en la CONDUSEF al teléfono 01 800 999 8080 y en la página electrónica:

www.condusef.gob.mx

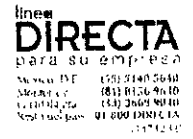

www.banorte.com

Banco Mercantil del Norte, S.A. Institución de Banca Múltiple Grupo Financiero Banorte Av. Revolución No. 3000, Colonia Primavera, C.P. 64830. Monterrey, Nuevo León. RFC. BMN930209927.

Banco Mercantil del Norte, S.A. Institución de Banca Múltiple, Grupo Financiero Banorte recibe las consultas, reclamaciones o aclaraciones, en la Unidad Especializada de Atención a Usuarios, ubicada en Av. Paseo de Reforma No. 595 Piso 43 Colonia Cuauhtémoc, C.P. 06500 Delegación Cuauhtémoc, México, D.F. y por Correo Electrónico une@banorte.com o Teléfono 01 800 627 22 92, así como en cualquiera de sus sucursales u oficinas. En caso de no obtener una respuesta satisfactoria podrá acudir a la Comisión Nacional para Protección y Defensa de los Usuarios de Servicios Financieros www.condusef.gob.mx número telefónico de atención en el Distrito Federal (55) 53403999 y desde el interior de la República el 01 800 699 8030

Advertencia:
Incumplir tus obligaciones puede generar comisiones.

El presente Estado de Cuenta no es un comprobante fiscal



Los productos anteriormente descritos se encuentran protegidos por el Instituto para la Protección del Ahorro Bancario (IPAB) hasta por un monto equivalente a 400,000 UDIS por cliente por Institución, lo anterior

No. de cliente	07597888
RFC	MVG85010156
Plaza	9588 PLAZA SAN LUIS POTOSI
Sucursal	0849 MATEHUALA
Teléfonos Sucursal	8821210
Dirección Sucursal	CONSTITUCION 14 CENTRO
Período	De 01/Enero/2016 al 31/Enero/2016
Fecha de corte	31/Enero/2016
Página	3 de 3

▼ INFORME DE DEPÓSITOS EN EFECTIVO MAYORES A \$15,000 PESOS ▼

MUNICIPIO DE VILLA DE GUADALUPE SLP
 CALLE IGNACIO ALDAMA 31, CENTRO VILLA DE GUADALUPE S.L.P. C.P. 78850
 RFC: MVG85010156

DEL MES DE **ENERO** DE 2016 NO. DE CLIENTE: **07597888**

EXCEDENTES DE DEPOSITOS	\$	163,629.20
TIPO DE CAMBIO	\$	18.4530
RESUMEN DEL EJERCICIO 2016		
MONTO EXCEDENTE DE DEPOSITOS	\$	163,629.20

*Los depósitos en efectivo presentados en el presente informe, son aquellos que exceden la cantidad de \$15,000 (Quince mil pesos 00/100) de forma acumulada en todas las cuentas bajo la titularidad del cliente, dentro de un mes calendario.

BANCO MERCANTIL DEL NORTE S.A., INSTITUCION DE BANCA MULTIPLE
 GRUPO FINANCIERO BANORTE,
 AV. REVOLUCION NO. 3000, COLONIA PRIMAVERA, C.P. 64830, MONTERREY, N.L.
 RFC: BMN930209927

AVISO DE PRIVACIDAD

El artículo tercero transitorio de la Ley para la Protección de Datos Personales en Posesión de Particulares (LPDPPP) establece que los responsables expedirán el aviso de privacidad de conformidad con lo dispuesto en los artículos 16 y 17 de la LPDPPP. Por lo anterior, ponemos a su disposición nuestro aviso de privacidad en www.banorte.com. Se presume que usted consiente tácitamente en el tratamiento de sus datos mientras no manifieste su oposición.

194

AUXILIAR POR CUENTAS DE REGISTRO

(Todas las cuentas) PERIODO SELECCIONADO DEL 01-ene-2016 AL 31-ene-2016

No. CUENTA/Concepto de la cuenta			SALDO			
Fecha	Cheque	No Póliza / Concepto por movimiento	INICIAL	DEBE	HABER	SALDO FINAL
112-09-013	-->	SEDESOL PDZP/2015 CTA. 0403489844		0.00	0.00	0.00

MUNICIPIO DE VILLA DE GUADALUPE

**CONCILIACION BANCARIA AL 31 DE ENERO DE 2016
BANORTE GASTO CORRIENTE 2015 CUENTA No. 0409497887**

MAS: SALDO SEGÚN LIBROS - \$ 8,195.48

ABONAMOS Y NO CARGAN: \$ -

21-ene.	Julio Rangel Mendoza	129	\$ 2,625.00
27-ene.	Gasolinera el Pozo 1901, S.A. de C.V.	134	\$ 6,247.00
27-ene.	Gasolinera el Pozo 1901, S.A. de C.V.	135	\$ 5,330.00
28-ene.	Ma. Cruz Villanueva Sánchez	139	\$ 3,000.00

\$ 17,202.00

\$ 9,006.52

MAS: CARGAN Y NO ABONAMOS

MEENOS: ABONAN Y NO CARGAMOS:

MEENOS: CARGAMOS Y NO ABONAN:

\$ -

SALDO SEGÚN BANCO \$ 9,006.52

126

GASTO CORRIENTE 2015
 MUNICIPIO DE VILLA DE GUADALUPE SLP
 CALLE IGNACIO ALDAMA 31
 CENTRO
 VILLA DE GUADALUPE S.L.P.
 SUCURSAL 0849 MATEHUALA
 CORREO

C.P. 78850



No. de cliente 07597888
 RFC MVG85010IT56
 Plaza 9588 PLAZA SAN LUIS POTOSI
 Sucursal 0849 MATEHUALA
 Teléfonos Sucursal 8821210
 Dirección Sucursal CONSTITUCION 14 CENTRO
 Período De 01/Enero/2016 al 31/Enero/2016
 Fecha de corte 31/Enero/2016
 Página 1 de 6

NO. CUENTA	0409497887
GANANCIA ANUAL TOTAL (GAT) ¹	
GAT NOMINAL	N/A %
GAT REAL ²	N/A %
(+) INTERESES APLICABLES	\$ 49.01
(-) TOTAL DE COMISIONES COBRADAS	\$ 2,539.48

NO. CUENTA	0409497944
GANANCIA ANUAL TOTAL (GAT) ¹	
GAT NOMINAL	0.00 %
GAT REAL ²	-3.26 %
(+) INTERESES APLICABLES	\$ 0.00
(-) TOTAL DE COMISIONES COBRADAS	\$ 0.00

Enlace Global PM C/Intereses
 Enero 2016

¹ Antes de Impuestos

² La GAT REAL es el rendimiento que obtendría después de descontar la inflación estimada

▼ RESUMEN INTEGRAL ▼

PRODUCTO/SERVICIO	CUENTA	SALDO ANTERIOR	SALDO AL CORTE
ENLACE GLOBAL PM C/INTERESES	0409497887	\$ 83,011.26	\$ 9,006.52
INVERSION GLOBAL PM	0409497944	\$ 0.00	\$ 0.00
TOTAL		\$ 83,011.26	\$ 9,006.52

▼ ENLACE GLOBAL PM C/INTERESES ▼

No. de CUENTA: 0409497887

DIVISA: PESOS

CLABE: 072 709 00409497887 1

▼ RESUMEN DEL PERIODO ▼

	MONTO
Saldo inicial del período	\$ 83,011.26
(+) Depósitos	\$ 958,726.15
(-) Retiros	\$ 1,029,834.10
(+) Intereses Netos Ganados	\$ 49.01
(-) Comisiones Cobradas	\$ 2,539.48
(-) IVA sobre comisiones (16%)	\$ 406.32
Saldo Actual	\$ 9,006.52
Saldo Disponible al día*	\$ 9,006.52
Saldo Mínimo requerido	\$ 0.00

▼ *SALDO NO DISPONIBLE AL DIA ▼

	MONTO
Depósitos de cheques S.B.C.	\$ 0.00
Comisiones Pendientes de aplicar	\$ 0.00
Compras no aplicadas	\$ 0.00
Total	\$ 0.00

▼ SALDO PROMEDIO DIARIO ▼

	MONTO
En el Período (del 01 Ene al 31 Ene)	\$ 155,787.56
Días que comprende el período	031
Acumulado anual	\$ 155,787.56
Días que comprende el período anual	031

▼ CALCULO DE INTERESES DEVENGADOS ▼

Intereses Tasa Bruta Anual 0.37%	\$ 49.01
Retención de IDE	\$ 0.00
Retención de ISR	\$ 0.00
Intereses Netos Ganados	\$ 49.01

▼ RESUMEN DE COMISIONES ▼

CHEQUES	
Cheques girados	36
Cheques girados sin comisión	36
Cheques girados con comisión	0
Importe de la comisión	\$ 0.00
Por cheques devueltos	\$ 2,539.48
OTRAS COMISIONES	\$ 0.00

▼ COMPORTAMIENTO DE TARJETA DE DEBITO ▼

Uso en cajeros automáticos	\$ 0.00
Compras en comercios	\$ 0.00
Uso en sucursales	\$ 0.00
Total Uso del débito	\$ 0.00

197

▼ DETALLE DE OPERACIONES ▼

HA	DESCRIPCION DEL CARGO/ ABONO	MONEDA	MONTO DEL RETIRO	MONTO DEL DEPOSITO	SALDO
IC-15	SALDO ANTERIOR				83,011.26
NE-16	002601001601040000092261	MXP		261,366.86	344,378.12
	SPEI RECIBIDO DEL BANCO 0012 BBVA BANCOMER DEL CLIENTE SECRETARIA DE FINANZAS DE LA CLABE 012700001015002364 CON RFC GES850101L4A CONCEPTO: SECRETARIA DE FINANZAS REFERENCIA: 0401168 CVE RAST: 002601001601040000092261				
NE-16	CHEQUE PAGADO 0000106	MXP	9,063.08		335,315.04
NE-16	CHEQUE PAGADO 0000097	MXP	16,429.00		318,886.04
NE-16	CHEQUE PAGADO 0000090	MXP	3,807.00		315,079.04
NE-16	CHEQUE PAGADO 0000104	MXP	25,000.00		290,079.04
	DEPOSITO A CTA. 0220444741 RFC HETF911117U97				
NE-16	CHEQUE PAGADO 0000108	MXP	12,000.00		278,079.04
	DEPOSITO A CTA. 0849002929 RFC MRS531201944				
NE-16	CHEQUE PAGADO 0000109	MXP	14,000.00		264,079.04
	DEPOSITO A CTA. 0882517016 RFC APP101220FP5				
NE-16	CHEQUE PAGADO 0000110	MXP	9,979.12		254,099.92
NE-16	CHEQUE PAGADO 0000111	MXP	5,712.00		248,387.92
NE-16	CHEQUE PAGADO 0000107	MXP	5,197.96		243,189.96
	DEPOSITO A CTA. 0416605028 RFC MAGE760720R50				
NE-16	CHEQUE PAGADO 0000103	MXP	3,480.00		239,709.96
NE-16	002601001601130000041877	MXP		16,018.42	255,728.38
	SPEI RECIBIDO DEL BANCO 0012 BBVA BANCOMER DEL CLIENTE SECRETARIA DE FINANZAS DE LA CLABE 012700001015002364 CON RFC GES850101L4A CONCEPTO: SECRETARIA DE FINANZAS REFERENCIA: 1301168 CVE RAST: 002601001601130000041877				
NE-16	CHEQUE PAGADO 0000114	MXP	2,500.00		253,228.38
NE-16	CHEQUE PAGADO 0000115	MXP	2,552.00		250,676.38
	DEPOSITO A CTA. 0877709675 RFC LEAJ7512284PA				
NE-16	CHEQUE PAGADO 0000113	MXP	13,000.00		237,676.38
	DEPOSITO A CTA. 0618143708 RFC GPM070720FX8				
NE-16	CHEQUE PAGADO 0000112	MXP	5,000.00		232,676.38
	DEPOSITO A CTA. 0174074269 RFC CCB021015UV6				
NE-16	DEPOSITO CHQ.BANORTE 0000040	MXP		120,000.00	352,676.38
	DEPOSITO DE LA CUENTA : 0409497672				
NE-16	CHEQUE PAGADO 0000120	MXP	25,564.00		327,112.38
NE-16	CHEQUE PAGADO 0000118	MXP	66,510.00		260,602.38
NE-16	CHEQUE PAGADO 0000119	MXP	234,158.33		26,444.05
NE-16	DEV.CHOVEN. 0000121	MXP	990.00		25,454.05
	COMISION POR DEVOLUCION DE CHEQUE EN VENTANILLA NO.CHQ:0000121 SUC:0849 IMP: 50,000.00 SDO.DIS: 26,444.05				
NE-16	IVA COM.CHQ.S/FONDOS0000121	MXP	158.40		25,295.65
	COMISION POR DEVOLUCION DE CHEQUE EN VENTANILLA NO.CHQ:0000121 SUC:0849 IMP: 50,000.00 SDO.DIS: 26,444.05				
NE-16	DEP.EFECTIVO	MXP		10,457.00	35,752.65
NE-16	DEP.EFECTIVO	MXP		7,204.00	42,956.65
NE-16	DEP.EFECTIVO	MXP		6,118.00	49,074.65
NE-16	DEP.EFECTIVO	MXP		5,106.00	54,180.65
NE-16	DEP.EFECTIVO	MXP		7,475.00	61,655.65

REFERENCIA DE ABREVIACIONES:

C.F.C.: Registro Federal de Causantes - CLABE: Clave Bancaria Estandarizada - I.V.A.: Impuesto al Valor Agregado - I.S.R.: Impuesto Sobre la Renta
 S.B.C: Saldo salvo Buen Cobro - DISP.: Disposición/Dispersión - ATM.: Cajero Automático - BTE.: Banorte - CPA.: Compra - DEP.: Depósito - COM.: Comisión
 MTRC: Intermediación - O/R: Otro Banco - CHFQ/CHO: Cheque - LIQ.: Liquidación (Pago) - INT.: Interés(es) - EDO.: Estado - CTA.: Cuenta - CAM.: Cámara

Cuando no reciba su estado de cuenta durante los 20 días siguientes de la fecha de corte, y no haya dado instrucciones para que no se le envíe, favor de solicitarlo en su sucursal.

Podrá consultar la información de las comisiones de todos los bancos con fines informativos y de comparación en la CONDUSEF al teléfono 01 800 999 8080 y en la página electrónica:

www.condusef.gob.mx

DIRECTA
para su empresa

México, D.F. (55) 5140 3648
 Monterrey (81) 8156 9640
 Guadalajara (33) 360 9010
 Xalapa del Pu. 01 800 DIRECTA

BANORTE

www.banorte.com

Banco Mercantil del Norte, S.A. Institución de Banca Múltiple Grupo Financiero Banorte Av. Revolución No. 3000, Colonia Primavera, C.P. 64830, Monterrey, Nuevo León. RFC. BMN930209927.

Banco Mercantil del Norte, S.A. Institución de Banca Múltiple, Grupo Financiero Banorte recibe las consultas, reclamaciones o aclaraciones, en su Unidad Especializada de Atención a Usuarios, ubicada en Av. Paseo de la Reforma No. 505 Piso 4J Colonia Cuauhtémoc C.P. 06500 Delegación Cuauhtémoc, México, D.F. y por Correo Electrónico ine@banorte.com o Teléfono 01 800 627 22 92, así como en cualquiera de sus sucursales u oficinas. En el caso de no obtener una respuesta satisfactoria podrá acudir a la Comisión Nacional para la Protección y Defensa de los Usuarios de Servicios Financieros www.condusef.gob.mx o número telefónico de atención en el Distrito Federal (55) 53400999 y desde el interior de la República al 01 800 999 8080

Advertencia:
Incumplir tus obligaciones te puede generar comisiones.

El presente Estado de Cuenta no es un comprobante fiscal



Los productos anteriormente descritos se encuentran protegidos por el Instituto para la Protección del Ahorro Bancario (IPAB) hasta por un monto equivalente a 400,000 UDIS por

▼ DETALLE DE OPERACIONES ENLACE GLOBAL PM C/INTERESES (CONTINUACION) ▼

FECHA	DESCRIPCION DEL CARGO/ ABONO	MONEDA	MONTO DEL RETIRO	MONTO DEL DEPOSITO	SALDO
15-ENE-16	SALDO ANTERIOR				61,655.65
15-ENE-16	CHEQUE PAGADO 0000121	MXP	50,000.00		11,655.65
	DEPOSITO A CTA. 0410282164 RFC SMD070901MD1				
15-ENE-16	CHEQUE PAGADO 0000116	MXP	5,000.00		6,655.65
	DEPOSITO A CTA. 0174074269 RFC CCB021015UV6				
15-ENE-16	CHEQUE PAGADO 0000117	MXP	5,000.00		1,655.65
	DEPOSITO A CTA. 0174074269 RFC CCB021015UV6				
18-ENE-16	002601001601180000089253	MXP		30,638.70	32,294.35
	SPEI RECIBIDO DEL BANCO 0012 BBVA BANCOMER				
	DEL CLIENTE GOBIERNO DEL ESTADO DE SAN LUIS POTOSI				
	DE LA CLABE 012700001036465210 CON RFC GES850101NH1				
	CONCEPTO: IEPS GASO ENE16				
	REFERENCIA: 1801168 CVE RAST: 002601001601180000089253				
21-ENE-16	DEP.EFECTIVO	MXP		13,900.00	46,194.35
21-ENE-16	DEP.EFECTIVO	MXP		10,853.00	57,047.35
21-ENE-16	DEP.EFECTIVO	MXP		6,718.00	63,765.35
21-ENE-16	ANUL.DEP.EFECTIVO	MXP		10,853.00-	52,912.35
21-ENE-16	DEP.EFECTIVO	MXP		10,605.00	63,517.35
21-ENE-16	DEP.EFECTIVO	MXP		8,590.00	72,107.35
21-ENE-16	DEPOSITO CHO.BANORTE 0000421	MXP		26,706.00	98,813.35
	DEPOSITO DE LA CUENTA : 0637647588				
22-ENE-16	CHEQUE PAGADO 0000125	MXP	5,000.00		93,813.35
	DEPOSITO A CTA. 0410282164 RFC SMD070901MD1				
22-ENE-16	CHEQUE PAGADO 0000124	MXP	15,000.00		78,813.35
	DEPOSITO A CTA. 0410282164 RFC SMD070901MD1				
22-ENE-16	CHEQUE PAGADO 0000131	MXP	11,067.00		67,746.35
22-ENE-16	CHEQUE PAGADO 0000126	MXP	13,000.00		54,746.35
	DEPOSITO A CTA. 0618143708 RFC GPM070720FX8				
22-ENE-16	CHEQUE PAGADO 0000128	MXP	19,000.00		35,746.35
	DEPOSITO A CTA. 0618143708 RFC GPM070720FX8				
22-ENE-16	CHEQUE PAGADO 0000127	MXP	5,230.00		30,516.35
	DEPOSITO A CTA. 0618143708 RFC GPM070720FX8				
25-ENE-16	CHEQUE PAGADO 0000130	MXP	4,950.00		25,566.35
25-ENE-16	002601001601250000091170	MXP		317,777.17	343,343.52
	SPEI RECIBIDO DEL BANCO 0012 BBVA BANCOMER				
	DEL CLIENTE GOBIERNO DEL ESTADO DE SAN LUIS POTOSI				
	DE LA CLABE 012700001036465210 CON RFC GES850101NH1				
	CONCEPTO: FONDO GENERAL ENERO 2016				
	REFERENCIA: 2501168 CVE RAST: 002601001601250000091170				
27-ENE-16	CHEQUE PAGADO 0000133	MXP	4,500.53		338,842.99
28-ENE-16	CHEQUE PAGADO 0000132	MXP	13,000.00		325,842.99
	DEPOSITO A CTA. 0618143708 RFC GPM070720FX8				
29-ENE-16	CHEQUE PAGADO 0000140	MXP	10,000.00		315,842.99
29-ENE-16	DEP.EFECTIVO	MXP		11,985.00	327,827.99
29-ENE-16	DEP.EFECTIVO	MXP		13,368.00	341,195.99
29-ENE-16	DEP.EFECTIVO	MXP		7,869.00	349,064.99
29-ENE-16	DEP.EFECTIVO	MXP		9,322.00	358,386.99
29-ENE-16	DEP.EFECTIVO	MXP		9,738.00	368,124.99
29-ENE-16	DEP.EFECTIVO	MXP		10,530.00	378,654.99
29-ENE-16	DEP.EFECTIVO	MXP		8,232.00	386,886.99
29-ENE-16	CHEQUE PAGADO 0000122	MXP	17,985.00		368,901.99
29-ENE-16	DEP.EFECTIVO	MXP		18,974.00	387,875.99
29-ENE-16	DEP.EFECTIVO	MXP		7,464.00	395,339.99
29-ENE-16	CHEQUE PAGADO 0000137	MXP	3,300.00		392,039.99
29-ENE-16	DEP.EFECTIVO	MXP		4,974.00	397,013.99
29-ENE-16	CHEQUE PAGADO 0000123	MXP	1,000.00		396,013.99

198

La fecha de corte coincide con la fecha de terminación del periodo que se señala en el presente estado de cuenta. Las operaciones efectuadas durante días no aborales o después de la hora de corte de fin de día serán consideradas en nuestra contabilidad como realizadas en el siguiente día hábil bancario. Usted dispone de 90 días después de la fecha de corte para obtener la información contenida en este estado de cuenta, de no hacerlo, se asumirá en conformidad al respecto.

▼ DETALLE DE OPERACIONES ENLACE GLOBAL PM C/INTERESES (CONTINUACION) ▼

FECHA	DESCRIPCION DEL CARGO/ ABONO	MONEDA	MONTO DEL RETIRO	MONTO DEL DEPOSITO	SALDO
15-ENE-16	SALDO ANTERIOR				61,655.65
15-ENE-16	CHEQUE PAGADO 0000121	MXP	50,000.00		11,655.65
	DEPOSITO A CTA. 0410282164 RFC SMD070901MD1				
15-ENE-16	CHEQUE PAGADO 0000116	MXP	5,000.00		6,655.65
	DEPOSITO A CTA. 0174074269 RFC CCB021015UV6				
15-ENE-16	CHEQUE PAGADO 0000117	MXP	5,000.00		1,655.65
	DEPOSITO A CTA. 0174074269 RFC CCB021015UV6				
18-ENE-16	002601001601180000089253	MXP		30,638.70	32,294.35
	SPEI RECIBIDO DEL BANCO 0012 BBVA BANCOMER DEL CLIENTE GOBIERNO DEL ESTADO DE SAN LUIS POTOSI DE LA CLABE 012700001036465210 CON RFC GES85010INH1 CONCEPTO: IEPS GASO ENE16 REFERENCIA: 1801168 CVE RAST: 002601001601180000089253				
21-ENE-16	DEP.EFECTIVO	MXP		13,900.00	46,194.35
21-ENE-16	DEP.EFECTIVO	MXP		10,853.00	57,047.35
21-ENE-16	DEP.EFECTIVO	MXP		6,718.00	63,765.35
21-ENE-16	ANUL.DEP.EFECTIVO	MXP		10,853.00-	52,912.35
21-ENE-16	DEP.EFECTIVO	MXP		10,605.00	63,517.35
21-ENE-16	DEP.EFECTIVO	MXP		8,590.00	72,107.35
21-ENE-16	DEPOSITO CHQ.BANORTE 0000421	MXP		26,706.00	98,813.35
	DEPOSITO DE LA CUENTA : 0637647588				
22-ENE-16	CHEQUE PAGADO 0000125	MXP	5,000.00		93,813.35
	DEPOSITO A CTA. 0410282164 RFC SMD070901MD1				
22-ENE-16	CHEQUE PAGADO 0000124	MXP	15,000.00		78,813.35
	DEPOSITO A CTA. 0410282164 RFC SMD070901MD1				
22-ENE-16	CHEQUE PAGADO 0000131	MXP	11,067.00		67,746.35
22-ENE-16	CHEQUE PAGADO 0000126	MXP	13,000.00		54,746.35
	DEPOSITO A CTA. 0618143708 RFC GPM070720FX8				
22-ENE-16	CHEQUE PAGADO 0000128	MXP	19,000.00		35,746.35
	DEPOSITO A CTA. 0618143708 RFC GPM070720FX8				
22-ENE-16	CHEQUE PAGADO 0000127	MXP	5,230.00		30,516.35
	DEPOSITO A CTA. 0618143708 RFC GPM070720FX8				
25-ENE-16	CHEQUE PAGADO 0000130	MXP	4,950.00		25,566.35
25-ENE-16	002601001601250000091170	MXP		317,777.17	343,343.52
	SPEI RECIBIDO DEL BANCO 0012 BBVA BANCOMER DEL CLIENTE GOBIERNO DEL ESTADO DE SAN LUIS POTOSI DE LA CLABE 012700001036465210 CON RFC GES85010INH1 CONCEPTO: FONDO GENERAL ENERO 2016 REFERENCIA: 2501168 CVE RAST: 002601001601250000091170				
27-ENE-16	CHEQUE PAGADO 0000133	MXP	4,500.53		338,842.99
28-ENE-16	CHEQUE PAGADO 0000132	MXP	13,000.00		325,842.99
	DEPOSITO A CTA. 0618143708 RFC GPM070720FX8				
29-ENE-16	CHEQUE PAGADO 0000140	MXP	10,000.00		315,842.99
29-ENE-16	DEP.EFECTIVO	MXP		11,985.00	327,827.99
29-ENE-16	DEP.EFECTIVO	MXP		13,368.00	341,195.99
29-ENE-16	DEP.EFECTIVO	MXP		7,869.00	349,064.99
29-ENE-16	DEP.EFECTIVO	MXP		9,322.00	358,386.99
29-ENE-16	DEP.EFECTIVO	MXP		9,738.00	368,124.99
29-ENE-16	DEP.EFECTIVO	MXP		10,530.00	378,654.99
29-ENE-16	DEP.EFECTIVO	MXP		8,232.00	386,886.99
29-ENE-16	CHEQUE PAGADO 0000122	MXP	17,985.00		368,901.99
29-ENE-16	DEP.EFECTIVO	MXP		18,974.00	387,875.99
29-ENE-16	DEP.EFECTIVO	MXP		7,464.00	395,339.99
29-ENE-16	CHEQUE PAGADO 0000137	MXP	3,300.00		392,039.99
29-ENE-16	DEP.EFECTIVO	MXP		4,974.00	397,013.99
29-ENE-16	CHEQUE PAGADO 0000123	MXP	1,000.00		396,013.99

No. de cliente	07597888
RFC	MVG850101T56
Plaza	9588 PLAZA SAN LUIS POTOSI
Sucursal	0849 MATEHUALA
Teléfonos Sucursal	8821210
Dirección Sucursal	CONSTITUCION 14 CENTRO
Período	De 01/Enero/2016 al 31/Enero/2016
Fecha de corte	31/Enero/2016
Página	6 de 6

▼ INFORME DE DEPÓSITOS EN EFECTIVO MAYORES A \$15,000 PESOS ▼

MUNICIPIO DE VILLA DE GUADALUPE SLP
 CALLE IGNACIO ALDAMA 31, CENTRO VILLA DE GUADALUPE S.L.P. C.P. 78850
 RFC: MVG850101T56

	DEL MES DE ENERO DE 2016	NO. DE CLIENTE: 07597888		
EXCEDENTES DE DEPOSITOS			\$	163,629.20
TIPO DE CAMBIO			\$	18.4530
RESUMEN DEL EJERCICIO 2016				
MONTO EXCEDENTE DE DEPOSITOS			\$	163,629.20

*Los depósitos en efectivo presentados en el presente informe, son aquellos que exceden la cantidad de \$15,000 (Quince mil pesos 00/100) de forma acumulada en todas las cuentas bajo la titularidad del cliente, dentro de un mes calendario.

BANCO MERCANTIL DEL NORTE S.A., INSTITUCION DE BANCA MULTIPLE
 GRUPO FINANCIERO BANORTE,
 AV. REVOLUCION NO. 3000, COLONIA PRIMAVERA, C.P. 64830, MONTERREY, N.L.
 RFC: BMN930209927

AVISO DE PRIVACIDAD

El artículo tercero transitorio de la Ley para la Protección de Datos Personales en Posesión de Particulares (LPDPPP) establece que los responsables expedirán el aviso de privacidad de conformidad con lo dispuesto en los artículos 16 y 17 de la LPDPPP. Por lo anterior, ponemos a su disposición nuestro aviso de privacidad en www.banorte.com. Se presume que usted consiente tácitamente en el tratamiento de sus datos mientras no manifieste su oposición.

199

(Saldo inicial de \$83,011.26)

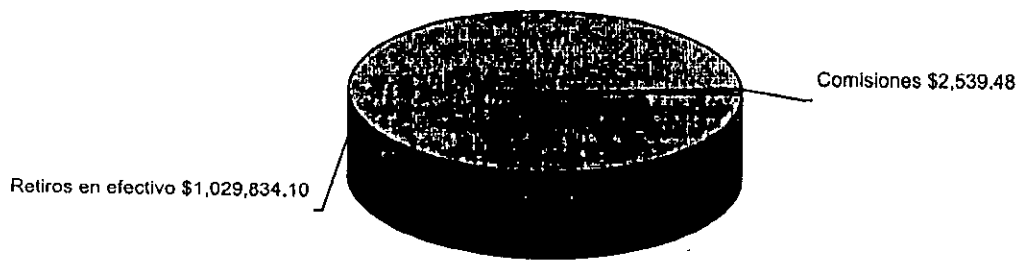

AUXILIAR POR CUENTAS DE REGISTRO

(Todas las cuentas) PERIODO SELECCIONADO DEL 01-ene-2016 AL 31-ene-2016

o. CUENTA/Concepto de la cuenta			S A L D O			
Fecha	Cheque	No Póliza / Concepto por movimiento	INICIAL	D E B E	H A B E R	SALDO FINAL
112-01-003 --> RAMO 28 CTA.0409497887				1,021,550.42	1,029,745.90	-8,195.48
/01/2016	S/N	D00001 / Saldos Iniciales		62,775.26		62,775.26
/01/2016	S/N	I00001 / 0				62,775.26
/01/2016	S/N	I00002 / F-40A197, PARTICIPACION DEL DIA 04 DE ENERO, FOLIO CC		261,366.86		324,142.12
/01/2016	0103	C00001 / DIONISIO VAZQUEZ CONTRERAS			3,480.00	320,662.12
/01/2016	0104	E00001 / FRANCISCA ANGELICA HERNANDEZ TORRES			25,000.00	295,662.12
/01/2016	0105	E00002 / CHEQUE CANCELADO				295,662.12
/01/2016	0106	C00002 / NELI FRANCISCA GARCIA MORALES			9,063.08	286,599.04
/01/2016	0107	E00003 / ELVIA MARIELA MATAMOROS GALLEGOS			5,197.96	281,401.08
/01/2016	0108	E00004 / MERCANTIL DE LA ROSA SA DE CV			12,000.00	269,401.08
/01/2016	0111	C00003 / TELEFONOS DE MEXICO SAB DE CV			5,712.00	263,689.08
/01/2016	0109	E00005 / ASESORIA PROFESIONAL PROENSO, S.A. DE C.V.			14,000.00	249,689.08
/01/2016	0110	E00006 / JUAN DE LA ASCENCIÓN HERRERA MEDINA			9,979.12	239,709.96
/01/2016	0112	E00008 / MA. DEL ROSARIO VARGAS LOREDO			5,000.00	234,709.96
/01/2016	S/N	I00004 / F-C96E1C, PARTICIPACION DEL DIA 13 DE ENERO, FOLIO CC		16,018.42		250,728.38
/01/2016	0113	C00005 / GASOLINERA EL POZO 1901, S.A. DE C.V.			13,000.00	237,728.38
/01/2016	0114	C00006 / JUAN DE LA ASCENCIÓN HERRERA MEDINA.			2,500.00	235,228.38
/01/2016	0115	C00007 / JUAN DE DIOS LEOS ALONSO			2,552.00	232,676.38
/01/2016	0116	C00008 / MA. CRUZ VILLANUEVA SÁNCHEZ			5,000.00	227,676.38
/01/2016	0117	C00009 / ELVA JARAMILLO MORENO			5,000.00	222,676.38
/01/2016	S/N	I00006 / PRESTAMO DE FORTA 2015 CTA.0409497672 A RAMO 28 CTA		120,000.00		342,676.38
/01/2016	S/N	I00007 / R-9653-9693, RECAUDACION DEL DIA 04 DE ENERO DE 2016		7,475.00		350,151.38
/01/2016	S/N	I00008 / R-9694-9717, RECAUDACION CORRESPONDIENTE AL DIA 05		5,106.00		355,257.38
/01/2016	S/N	I00009 / R-9718-9760, RECAUDACION CORRESPONDIENTE AL DIA 06		6,118.00		361,375.38
/01/2016	S/N	I00010 / R-9761-9787, RECAUDACION CORRESPONDIENTE AL DIA 07		7,204.00		368,579.38
/01/2016	S/N	I00011 / R-9788-9847, RECAUDACION CORRESPONDIENTE AL DIA 08		10,457.00		379,036.38
/01/2016	0119	C00010 / JUAN DE LA ASCENCIÓN HERRERA MEDINA			234,158.33	144,878.05
/01/2016	0120	C00011 / RAÚL CASTILLO MENDOZA			25,564.00	119,314.05
/01/2016	0118	E00009 / JUAN DE LA ASCENCIÓN HERRERA MEDINA.			66,510.00	52,804.05
/01/2016	0121	E00010 / SISTEMA MUNICIPAL DIF			50,000.00	2,804.05
/01/2016	S/N	D00008 / IVA DE COMISIONES BANCARIAS RAMO 28 CTA. 040949788			158.40	2,645.65
/01/2016	S/N	D00008 / COMISIONES BANCARIAS RAMO 28 CTA. 0409497887, DEL 1			990.00	1,655.65
/01/2016	S/N	I00012 / F- PARTICIPACION CORRESPONDIENTE AL DIA 18 DE ENER		30,638.70		32,294.35
/01/2016	0122	C00012 / JUAN DE LA ASCENCIÓN HERRERA MEDINA			17,985.00	14,309.35
/01/2016	0123	C00013 / MA. LETICIA OROZCO PUENTE.			1,000.00	13,309.35
/01/2016	S/N	I00013 / R-9848-9891, RECAUDACION CORRESPONDIENTE AL DIA 11		13,900.00		27,209.35
/01/2016	S/N	I00014 / ANULACION DE DEPOSITO EN EFECTIVO POR EL BANCO		-10,853.00		16,356.35
/01/2016	S/N	I00014 / ANULACION DE DEPOSITO EN EFECTIVO POR EL BANCO		10,853.00		27,209.35
/01/2016	S/N	I00015 / R-9892-9960, RECAUDACION CORRESPONDIENTE AL DIA 12		8,590.00		35,799.35
/01/2016	S/N	I00016 / R-9961-10039, RECAUDACION CORRESPONDIENTE AL DIA 1		10,605.00		46,404.35
/01/2016	S/N	I00017 / R-10040-10064, RECAUDACION CORRESPONDIENTE AL DIA		6,718.00		53,122.35
/01/2016	S/N	I00018 / R-10344-10413, RECAUDACION CORRESPONDIENTE AL DIA		26,706.00		79,828.35
/01/2016	0126	C00014 / GASOLINERA EL POZO 1901, S.A. DE C.V.			13,000.00	66,828.35
/01/2016	0127	C00015 / GASOLINERA EL POZO 1901, S.A. DE C.V.			5,230.00	61,598.35
/01/2016	0128	C00016 / GASOLINERA EL POZO 1901, S.A. DE C.V.			19,000.00	42,598.35
/01/2016	0129	C00017 / JULIO RANGEL MENDOZA			2,625.00	39,973.35
/01/2016	0124	E00014 / SISTEMA MUNICIPAL DIF			15,000.00	24,973.35
/01/2016	0125	E00015 / SISTEMA MUNICIPAL DIF			5,000.00	19,973.35
/01/2016	0130	C00018 / FACUNDO DE LEÓN LUGO			4,950.00	15,023.35
/01/2016	0131	C00019 / JUAN ANTONIO OROZCO URIBE			11,067.00	3,956.35
/01/2016	S/N	I00019 / F- PARTICIPACION CORRESPONDIENTE AL DIA 25 DE ENER		317,777.17		321,733.52
/01/2016	0132	C00020 / GASOLINERA EL POZO 1901, S.A. DE C.V.			13,000.00	308,733.52
/01/2016	0134	C00021 / GASOLINERA EL POZO 1901, S.A. DE C.V.			6,247.00	302,486.52
/01/2016	0135	C00022 / GASOLINERA EL POZO 1901, S.A. DE C.V.			5,330.00	297,156.52
/01/2016	0133	E00016 / ANDRES ZAVALA RICO			4,500.53	292,655.99
/01/2016	0139	C00023 / MA. CRUZ VILLANUEVA SÁNCHEZ			3,000.00	289,655.99
/01/2016	0136	E00017 / RAÚL CASTILLO MENDOZA			3,713.98	285,942.01

AUXILIAR POR CUENTAS DE REGISTRO

(Todas las cuentas) PERIODO SELECCIONADO DEL 01-ene-2016 AL 31-ene-2016

o.CUENTA/Concepto de la cuenta			SALDO			
Fecha	Cheque	No Póliza / Concepto por movimiento	INICIAL	DEBE	HABER	SALDO FINAL
/01/2016	0137	E00018 / MA. DEL ROSARIO VARGAS LOREDO			3,300.00	282,642.01
/01/2016	0138	E00019 / SISTEMA MUNICIPAL DIF			35,000.00	247,642.01
/01/2016	S/N	I00020 / R-10065-10087, RECAUDACION CORRESPONDIENTE AL DIA		4,974.00		252,616.01
/01/2016	S/N	I00021 / R-10088-10200, RECAUDACION CORRESPONDIENTE AL DIA		18,974.00		271,590.01
/01/2016	S/N	I00022 / R-10160-10234, RECAUDACION CORRESPONDIENTE AL DIA		7,464.00		279,054.01
/01/2016	S/N	I00023 / R-10235-10295, RECAUDACION CORRESPONDIENTE AL DIA		11,985.00		291,039.01
/01/2016	S/N	I00024 / R-10296-10343, RECAUDACION CORRESPONDIENTE AL DIA		9,322.00		300,361.01
/01/2016	S/N	I00025 / INGRESO PENDIENTE DE DEPOSITAR DEL DIA 22 DE ENER		9,738.00		310,099.01
/01/2016	S/N	I00026 / R-10414-10485, RECAUDACION CORRESPONDIENTE AL DIA		10,530.00		320,629.01
/01/2016	S/N	I00027 / R-10486-10565, RECAUDACION CORRESPONDIENTE AL DIA		8,232.00		328,861.01
/01/2016	S/N	I00028 / R-10565-10596, RECAUDACION CORRESPONDIENTE AL DIA		7,869.00		336,730.01
/01/2016	S/N	I00029 / R-10597-10666, RECAUDACION CORRESPONDIENTE AL DIA		13,368.00		350,098.01
/01/2016	S/N	I00030 / INTERESES BANCARIOS CORRESPONDIENTES AL MES DE E		49.01		350,147.02
/01/2016	0141	C00024 / JUAN DE LA ASCENCIÓN HERRERA MEDINA			354,135.10	-3,988.08
/01/2016	0140	E00020 / JUAN DE LA ASCENCIÓN HERRERA MEDINA			10,000.00	-13,988.08
/01/2016	0142	E00021 / FRANCISCA ANGÉLICA HERNÁNDEZ TORRES				-13,988.08
/01/2016	S/N	D00011 / COMISIONES BANCARIAS RAMO 28 CTA 0409497887, DEL M			990.00	-14,978.08
/01/2016	S/N	D00011 / IVA DECOMISIONES BANCARIAS RAMO 28 CTA 0409497887			158.40	-15,136.48
/01/2016	S/N	I00040 / R-10667-10710, RECAUDACION CORRESPONDIENTE AL DIA		7,590.00		-7,546.48
/01/2016	S/N	I00041 / 0				-7,546.48
/01/2016	S/N	D00014 / IVA DE COMISIONES BANCARIAS RAMO 28 CTA. 040949788			89.52	-7,636.00
/01/2016	S/N	D00014 / COMISIONES BANCARIAS RAMO 28 CTA. 0409497887, DEL M			559.48	-8,195.48

MUNICIPIO DE VILLA DE GUADALUPE

**CONCILIACION BANCARIA AL 31 DE ENERO DE 2016
BANORTE INFRAESTRUCTURA 2014 CUENTA No. 0212679052**

MAS:	SALDO SEGÚN LIBROS		\$ 5,887.63
	ABONAMOS Y NO CARGAN:	\$ -	
			<hr/>
			\$ -
MAS:	CARGAN Y NO ABONAMOS		\$ 5,887.63
MENOS:	ABONAN Y NO CARGAMOS:		
MENOS:	CARGAMOS Y NO ABONAN:		
			<hr/>
			\$ -
	SALDO SEGÚN BANCO	202	<u>\$ 5,887.63</u>

INFRAESTRUCTURA 2014
MUNICIPIO DE VILLA DE GUADALUPE SLP
CALLE ALDAMA 31
VILLA DE GUADALUPE
VILLA DE GUADALUPE S.L.P.
SUCURSAL 0849 MATEHUALA
CORREO

C.P. 78850



No. de cliente 07597888
RFC MVG85010IT56
Plaza 9588 PLAZA SAN LUIS POTOSI
Sucursal 0849 MATEHUALA
Teléfonos Sucursal 8821210
Dirección Sucursal CONSTITUCION 14 CENTRO
Período De 01/Enero/2016 al 31/Enero/2016
Fecha de corte 31/Enero/2016
Página 1 de 3

NO. CUENTA	0212679052
GANANCIA ANUAL TOTAL (GAT) ¹	
GAT NOMINAL	N/A %
GAT REAL ²	N/A %
(+) INTERESES APLICABLES	\$ 0.00
(-) TOTAL DE COMISIONES COBRADAS	\$ 0.00

NO. CUENTA	0215829782
GANANCIA ANUAL TOTAL (GAT) ¹	
GAT NOMINAL	0.00 %
GAT REAL ²	-3.26 %
(+) INTERESES APLICABLES	\$ 0.00
(-) TOTAL DE COMISIONES COBRADAS	\$ 0.00

Enlace Global PM S/Intereses

Enero 2016

¹ Antes de impuestos

² La GAT REAL es el rendimiento que obtendría después de descontar la inflación estimada

▼ RESUMEN INTEGRAL ▼

PRODUCTO/SERVICIO	CUENTA	SALDO ANTERIOR	SALDO AL CORTE
ENLACE GLOBAL PM S/INTERESES	0212679052	\$ 5,887.63	\$ 5,887.63
INVERSION GLOBAL PM	0215829782	\$ 0.00	\$ 0.00
TOTAL		\$ 5,887.63	\$ 5,887.63

▼ ENLACE GLOBAL PM S/INTERESES ▼

No. de CUENTA: 0212679052

DIVISA: PESOS

CLABE: 07270900212679052

▼ RESUMEN DEL PERIODO ▼

▼ SALDO PROMEDIO DIARIO ▼

RESUMEN DEL PERIODO		SALDO PROMEDIO DIARIO	
	MONTO		MONTO
Saldo inicial del período	\$ 5,887.63	En el Período (del 01 Ene al 31 Ene)	\$ 5,887.63
(+) Depósitos	\$ 0.00	Días que comprende el período	031
(-) Retiros	\$ 0.00	Acumulado anual	\$ 5,887.63
(+) Intereses Netos Ganados	\$ 0.00	Días que comprende el período anual	031
(-) Comisiones Cobradas	\$ 0.00		
(-) IVA sobre comisiones (16%)	\$ 0.00		
Saldo Actual	\$ 5,887.63		
Saldo Disponible al día*	\$ 0.00		
Saldo Mínimo requerido	\$ 0.00		

▼ CALCULO DE INTERESES DEVENGADOS ▼

Intereses Tasa Bruta Anual 0.00%	\$ 0.00
Retención de IDE	\$ 0.00
Retención de ISR	\$ 0.00
Intereses Netos Ganados	\$ 0.00

▼ *SALDO NO DISPONIBLE AL DIA ▼

	MONTO
Depósitos de cheques S.B.C.	\$ 0.00
Comisiones Pendientes de aplicar	\$ 5,887.63
Compras no aplicadas	\$ 0.00
Total	\$ 5,887.63

▼ RESUMEN DE COMISIONES ▼

CHEQUES	
Cheques girados	0
Cheques girados sin comisión	0
Cheques girados con comisión	0
Importe de la comisión	\$ 0.00
Por cheques devueltos	\$ 0.00
OTRAS COMISIONES	\$ 0.00

▼ COMPORTAMIENTO DE TARJETA DE DEBITO ▼

Uso en cajeros automáticos	\$ 0.00
Compras en comercios	\$ 0.00
Uso en sucursales	\$ 0.00
Total Uso del débito	\$ 0.00

▼ DETALLE DE OPERACIONES ▼

CHA	DESCRIPCION DEL CARGO/ ABONO	MONEDA	MONTO DEL RETIRO	MONTO DEL DEPOSITO	SALDO
01C-15	SALDO ANTERIOR SIN MOVIMIENTOS				5,887.63

DESCUBRA LAS VENTAJAS QUE LE OFRECE EL SERVICIO DE DEPOSITOS REMOTOS!
 REALICE DEPOSITOS CON CHEQUES DESDE LA COMODIDAD DE SU OFICINA Y EVITE FILAS EN SUCURSAL,
 LOS DEPOSITOS REALIZADOS CON CHEQUES BANORTE SE REFLEJARAN EN SU CUENTA EL MISMO DIA,
 LA COMISION MENSUAL ES DE \$300 Y \$1 POR CADA CHEQUE PROCESADO.
 PARA MAYOR INFORMACION LO INVITAMOS A CONTACTAR A SU EJECUTIVO DE CUENTA.

▼ INVERSION GLOBAL PM ▼

CONTRATO: 0215829782 DIVISA: PESOS CLABE: 072 709 00215829782 7

▼ RESUMEN DEL PERIODO ▼

	MONTO
Saldo inicial del período	\$ 0.00
Depósitos	\$ 0.00
Retiros	\$ 0.00
Intereses Netos Ganados	\$ 0.00
Total de Comisiones cobradas	\$ 0.00
IVA sobre comisiones (16%)	\$ 0.00
Saldo Actual	\$ 0.00
Saldo Disponible al día*	\$ 0.00
Saldo Mínimo requerido	\$ 0.00

▼ SALDO PROMEDIO DIARIO ▼

En el Período (del 01 Ene al 31 Ene)	\$ 0.00
Días que comprende el período	031
Acumulado anual	\$ 0.00
Días que comprende el período anual	031

▼ CALCULO DE INTERESES DEVENGADOS ▼

Intereses Tasa Bruta Anual 0.00%	\$ 0.00
Retención de IDE	\$ 0.00
Retención de ISR	\$ 0.00
Intereses Netos Ganados	\$ 0.00

▼ DETALLE DE OPERACIONES ▼

CHA	DESCRIPCION DEL CARGO/ ABONO	MONEDA	MONTO DEL RETIRO	MONTO DEL DEPOSITO	SALDO
01C-15	SALDO ANTERIOR SIN MOVIMIENTOS				0.00

(Saldo inicial de \$5,887.63)

Saldo Final \$5,887.63



REFERENCIA DE ABREVIACIONES:

R.F.C.: Registro Federal de Causantes - CLABE: Clave Bancaria Estandarizada - I.V.A.: Impuesto al Valor Agregado - I.S.R.: Impuesto Sobre la Renta
 S.B.C.: Saldo salvo Buen Cobro - DISP.: Disposición/Dispersión - ATM.: Cajero Automático - BTE.: Banorte - CPA.: Compra - DEP.: Depósito - COM.: Comisión
 INTBC.: Interbancaria - O/B.: Otro Banco - CHEQ/CHEQ.: Cheque - LIQ.: Liquidación (Pago) - INT.: Interés (es) - EDO.: Estado - CTA.: Cuenta - CAM.: Cámara

Cuando no reciba su estado de cuenta durante los 20 días siguientes de la fecha de corte, y no haya dado instrucciones para que no se le envíe, favor de solicitarlo en su sucursal.

Podrá consultar la información de las comisiones de todos los bancos con fines informativos de comparación en la CONDUSE al teléfono 01 800 999 8080 en la página electrónica:

www.condusef.gob.mx

línea
DIRECTA
para su empresa

Nuevo León: 051 5140 5647
 Monterrey: 051 5171 9414
 Coahuila: 051 5169 9014
 Nuevo León: 01 800 DIRECTA

BANORTE

www.banorte.com

Banco Mercantil del Norte, S.A. Institución de Banca Múltiple Grupo Financiero Banorte Av. Revolución No. 3000, Colonia Primavera, C.P. 64830 Monterrey, Nuevo León. RFC. BMN930209927.

Banco Mercantil del Norte, S.A. Institución de Banca Múltiple, Grupo Financiero Banorte recibe las consultas, reclamaciones o aclaraciones en la Unidad Especializada de Atención al Usuario, ubicada en Av. Paseo de Reforma No. 505 Piso 43 Colonia Cuauhtémoc C.P. 06500 Delegación Cuauhtémoc, México, D.F. y por Correo Electrónico une@banorte.com o Teléfono 01 800 627 22 92, así como en cualquiera de sus sucursales u oficinas. En caso de no obtener una respuesta satisfactoria podrá acudir a la Comisión Nacional para Protección y Defensa de los Usuarios de Servicios Financieros www.condusef.gob.mx o al número telefónico de atención en el Distrito Federal (55) 53400999 y desde el interior de la República el 01 800 999 8080.

Advertencia:
 Incumplir tus obligaciones puede generar comisiones.

El presente Estado de Cuenta no es un comprobante fiscal



Los productos anteriormente descritos se encuentran protegidos por el Instituto para la Protección del Ahorro Bancario (IPAB) hasta por un monto equivalente a 400,000 UDIS por cliente por institución bancaria.

No. de cliente	07597888
RFC	MVG850101T56
Plaza	9588 PLAZA SAN LUIS POTOSI
Sucursal	0849 MATEHUALA
Teléfonos Sucursal	8821210
Dirección Sucursal	CONSTITUCION 14 CENTRO
Período	De 01/Enero/2016 al 31/Enero/2016
Fecha de corte	31/Enero/2016
Página	3 de 3

▼ INFORME DE DEPÓSITOS EN EFECTIVO MAYORES A \$15,000 PESOS ▼

MUNICIPIO DE VILLA DE GUADALUPE SLP
 CALLE ALDAMA 31, VILLA DE GUADALUPE VILLA DE GUADALUPE S.L.P. C.P. 78850
 RFC: MVG850101T56

DEL MES DE **ENERO** DE 2016 NO. DE CLIENTE: **07597888**

EXCEDENTES DE DEPOSITOS	\$	163,629.20
TIPO DE CAMBIO	\$	18.4530
RESUMEN DEL EJERCICIO 2016		
MONTO EXCEDENTE DE DEPOSITOS	\$	163,629.20

*Los depósitos en efectivo presentados en el presente informe, son aquellos que exceden la cantidad de \$15,000 (Quince mil pesos 00/100) de forma acumulada en todas las cuentas bajo la titularidad del cliente, dentro de un mes calendario.

BANCO MERCANTIL DEL NORTE S.A., INSTITUCION DE BANCA MULTIPLE
 GRUPO FINANCIERO BANORTE,
 AV. REVOLUCION NO. 3000, COLONIA PRIMAVERA, C.P. 64830, MONTERREY, N.L.
 RFC: BMN930209927

AVISO DE PRIVACIDAD

El artículo tercero transitorio de la Ley para la Protección de Datos Personales en Posesión de Particulares (LPDPPP) establece que los responsables expedirán el aviso de privacidad de conformidad con lo dispuesto en los artículos 16 y 17 de la LPDPPP. Por lo anterior, ponemos a su disposición nuestro aviso de privacidad en www.banorte.com. Se presume que usted consiente tácitamente en el tratamiento de sus datos mientras no manifieste su oposición.

AUXILIAR POR CUENTAS DE REGISTRO

(Todas las cuentas) PERIODO SELECCIONADO DEL 01-ene-2016 AL 31-ene-2016

C/CUENTA/Concepto de la cuenta			SALDO			
Fecha	Cheque	No Póliza / Concepto por movimiento	INICIAL	DEBE	HABER	SALDO FINAL
12-09-001	-->	INFRA 2014 CTA. 212679052		5,887.63	0.00	5,887.63
01/2016	S/N	D00001 / Saldos Iniciales		5,887.63		5,887.63

MUNICIPIO DE VILLA DE GUADALUPE

**CONCILIACION BANCARIA AL 31 DE ENERO DE 2016
BANORTE SEDESOL 3X1 2015 CUENTA No. 0415829395**

	SALDO SEGÚN LIBROS		\$ 36,761.47
MAS:	ABONAMOS Y NO CARGAN:	\$ -	
			\$ -
			<hr/>
			\$ 36,761.47
MAS:	CARGAN Y NO ABONAMOS		
MENOS:	ABONAN Y NO CARGAMOS:		
MENOS:	CARGAMOS Y NO ABONAN:		
			<hr/>
			\$ -
	SALDO SEGÚN BANCO		<hr/> <hr/> \$ 36,761.47

SEDESOL 3X1 2015
MUNICIPIO DE VILLA DE GUADALUPE SLP
CALLE IGNACIO ALDAMA 31
CENTRO
VILLA DE GUADALUPE S.L.P.
SUCURSAL 0849 MATEHUALA
CORREO

C.P. 78850



No. de cliente 07597888
RFC MVG850101T56
Plaza 9588 PLAZA SAN LUIS POTOSI
Sucursal 0849 MATEHUALA
Teléfonos Sucursal 8821210
Dirección Sucursal CONSTITUCION 14 CENTRO
Período De 01/Enero/2016 al 31/Enero/2016
Fecha de corte 31/Enero/2016
Página 1 de 4

NO. CUENTA	0415829395
GANANCIA ANUAL TOTAL (GAT) ¹	
GAT NOMINAL	N/A %
GAT REAL ²	N/A %
(+) INTERESES APLICABLES	\$ 2.56
(-) TOTAL DE COMISIONES COBRADAS	\$ 0.00

NO. CUENTA	0415829425
GANANCIA ANUAL TOTAL (GAT) ¹	
GAT NOMINAL	0.00 %
GAT REAL ²	-3.26 %
(+) INTERESES APLICABLES	\$ 0.00
(-) TOTAL DE COMISIONES COBRADAS	\$ 0.00

Enlace Global PM C/Intereses
Enero 2016

¹ Antes de impuestos

² La GAT REAL es el rendimiento que obtendría después de descontar la inflación estimada

RESUMEN INTEGRAL

PRODUCTO/SERVICIO	CUENTA	SALDO ANTERIOR	SALDO AL CORTE
ENLACE GLOBAL PM C/INTERESES	0415829395	\$ 15,464.26	\$ 36,761.47
INVERSION GLOBAL PM	0415829425	\$ 0.00	\$ 0.00
TOTAL		\$ 15,464.26	\$ 36,761.47

ENLACE GLOBAL PM C/INTERESES

No. de CUENTA: 0415829395

DIVISA: PESOS

CLABE: 072 709 00415829395 5

RESUMEN DEL PERIODO

	MONTO
Saldo inicial del período	\$ 15,464.26
(+) Depósitos	\$ 21,294.65
(-) Retiros	\$ 0.00
(+) Intereses Netos Ganados	\$ 2.56
(-) Comisiones Cobradas	\$ 0.00
(-) IVA sobre comisiones (16%)	\$ 0.00
Saldo Actual	\$ 36,761.47
Saldo Disponible al día*	\$ 36,761.47
Saldo Mínimo requerido	\$ 10,000.00

*SALDO NO DISPONIBLE AL DIA

	MONTO
Depósitos de cheques S.B.C.	\$ 0.00
Comisiones Pendientes de aplicar	\$ 0.00
Compras no aplicadas	\$ 0.00
Total	\$ 0.00

SALDO PROMEDIO DIARIO

	MONTO
En el Período (del 01 Ene al 31 Ene)	\$ 17,525.03
Días que comprende el período	031
Acumulado anual	\$ 17,525.03
Días que comprende el período anual	031

CALCULO DE INTERESES DEVENGADOS

Intereses Tasa Bruta Anual 0.17%	\$ 2.56
Retención de IDE	\$ 0.00
Retención de ISR	\$ 0.00
Intereses Netos Ganados	\$ 2.56

RESUMEN DE COMISIONES

CHEQUES	
Cheques girados	0
Cheques girados sin comisión	0
Cheques girados con comisión	0
Importe de la comisión	\$ 0.00
Por cheques devueltos	\$ 0.00
OTRAS COMISIONES	\$ 0.00

COMPORTAMIENTO DE TARJETA DE DEBITO

Uso en cajeros automáticos	\$ 0.00
Compras en comercios	\$ 0.00
Uso en sucursales	\$ 0.00
Total Uso del débito	\$ 0.00

▼ DETALLE DE OPERACIONES ▼

HA	DESCRIPCION DEL CARGO/ ABONO	MONEDA	MONTO DEL RETIRO	MONTO DEL DEPOSITO	SALDO
IC-15	SALDO ANTERIOR				15,464.26
NE-16	DEPOSITO CHQ.BANORTE 0014412	MXP		21,294.65	36,758.91
	DEPOSITO DE LA CUENTA : 0551654749				
NE-16	LIQ.INT.S/TASA LIQ 2016-01-31	MXP		2.56	36,761.47

¡DESCUBRA LAS VENTAJAS QUE LE OFRECE EL SERVICIO DE DEPOSITOS REMOTOS!
 REALICE DEPOSITOS CON CHEQUES DESDE LA COMODIDAD DE SU OFICINA Y EVITE FILAS EN SUCURSAL,
 LOS DEPOSITOS REALIZADOS CON CHEQUES BANORTE SE REFLEJARAN EN SU CUENTA EL MISMO DIA,
 LA COMISION MENSUAL ES DE \$300 Y \$1 POR CADA CHEQUE PROCESADO.
 PARA MAYOR INFORMACION LO INVITAMOS A CONTACTAR A SU EJECUTIVO DE CUENTA.

▼ INVERSION GLOBAL PM ▼

NTRATO: 0415829425 DIVISA: PESOS CLABE: 072 709 00415829425 5

▼ RESUMEN DEL PERIODO ▼

	MONTO
Saldo inicial del período	\$ 0.00
Depósitos	\$ 0.00
Retiros	\$ 0.00
Intereses Netos Ganados	\$ 0.00
Total de Comisiones cobradas	\$ 0.00
Retención sobre comisiones (16%)	\$ 0.00
Saldo Actual	\$ 0.00
Saldo Disponible al día*	\$ 0.00
Saldo Mínimo requerido	\$ 0.00

▼ SALDO PROMEDIO DIARIO ▼

En el Período (del 01 Ene al 31 Ene)	\$ 0.00
Días que comprende el período	031
Acumulado anual	\$ 0.00
Días que comprende el período anual	031

▼ CALCULO DE INTERESES DEVENGADOS ▼

Intereses Tasa Bruta Anual 0.00%	\$ 0.00
Retención de IDE	\$ 0.00
Retención de ISR	\$ 0.00
Intereses Netos Ganados	\$ 0.00

▼ DETALLE DE OPERACIONES ▼

HA	DESCRIPCION DEL CARGO/ ABONO	MONEDA	MONTO DEL RETIRO	MONTO DEL DEPOSITO	SALDO
IC-15	SALDO ANTERIOR				0.00
	SIN MOVIMIENTOS				

REFERENCIA DE ABREVIACIONES:

R.F.C.: Registro Federal de Causantes - CLABE: Clave Bancaria Estandarizada - I.V.A.: Impuesto al Valor Agregado - I.S.R.: Impuesto Sobre la Renta
 S.B.C.: Saldo salvo Buen Cobro - DISP.: Disposición/Dispersión - ATM.: Cajero Automático - BTE.: Banorte - CPA.: Compra - DEP.: Depósito - COM.: Comisión
 NTBC.: Interbancaria - O/B.: Otro Banco - CHEQ/CHQ.: Cheque - LIQ.: Liquidación (Pago) - INT.: Interés (es) - EDO.: Estado - CTA.: Cuenta - CAM.: Cámara

Cuando no reciba su estado de cuenta durante los 20 días siguientes de la fecha de corte, y no haya dado instrucciones para que no se le envíe, favor de solicitarlo en su sucursal.

Podrá consultar la información de las comisiones de todos los bancos con fines informativos y de comparación en la CONDUSEF al teléfono 01 800 999 8080 y en la página electrónica:

www.condusef.gob.mx

linea
DIRECTA
 para su empresa
 México, D.F. (55) 5340 5600
 Monterrey (81) 8456 9610
 Cuahutémoc (01 800 0041)
 Monterrey (01 800 DIRECTA)

EBANORTE

www.banorte.com

Banco Mercantil del Norte, S.A. Institución de Banca múltiple Grupo Financiero Banorte Av. Revolución No. 3000, Colonia Primavera, C.P. 64830, Monterrey, Nuevo León. RFC. BMN930209927.

Banco Mercantil del Norte, S.A. Institución de Banca Múltiple, Grupo Financiero Banorte recibe las consultas, reclamaciones o aclaraciones, en su Unidad Especializada de Atención a Usuarios, ubicada en Av. Paseo de la Reforma No. 505 Piso 43 Colonia Cuahutémoc C.P. 06500 Delegación Cuahutémoc, México, D.F. y por Correo Electrónico une@banorte.com o Teléfono 01 800 627 22 92, así como en cualquier de sus sucursales u oficinas. En caso de no obtener una respuesta satisfactoria podrá acudir a la Comisión Nacional para la Protección y Defensa de los Usuarios de Servicios Financieros www.condusef.gob.mx con número telefónico de atención en el Distrito Federal (55) 53400999 y desde el interior de la República el 01 800 999 8080

Advertencia:
 Incumplir tus obligaciones te puede generar comisiones.

El presente Estado de Cuenta no es un comprobante fiscal



Los productos anteriormente descritos se encuentran protegidos por el Instituto para la Protección del Ahorro Bancario (IPAB) hasta por un monto equivalente a 400,000 UDIS por cliente por institución financiera.

(Saldo inicial de \$15,464.26)

Saldo Final \$36,761.47

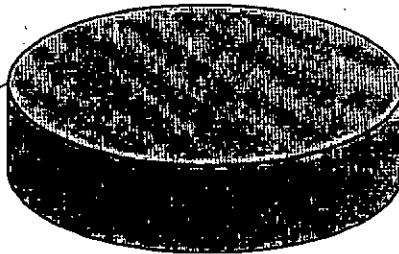

No. de cliente	07597888
RFC	MVG85010IT56
Plaza	9588 PLAZA SAN LUIS POTOSI
Sucursal	0849 MATEHUALA
Teléfonos Sucursal	8821210
Dirección Sucursal	CONSTITUCION 14 CENTRO
Período	De 01/Enero/2016 al 31/Enero/2016
Fecha de corte	31/Enero/2016
Página	4 de 4

▼ INFORME DE DEPÓSITOS EN EFECTIVO MAYORES A \$15,000 PESOS ▼

MUNICIPIO DE VILLA DE GUADALUPE SLP
CALLE IGNACIO ALDAMA 31, CENTRO VILLA DE GUADALUPE S.L.P. C.P. 78850
RFC: MVG85010IT56

DEL MES DE **ENERO** DE 2016NO. DE CLIENTE: **07597888**

EXCEDENTES DE DEPOSITOS	\$	163,629.20
TIPO DE CAMBIO	\$	18.4530
RESUMEN DEL EJERCICIO 2016		
MONTO EXCEDENTE DE DEPOSITOS	\$	163,629.20

*Los depósitos en efectivo presentados en el presente informe, son aquellos que exceden la cantidad de \$15,000 (Quince mil pesos 00/100) de forma acumulada en todas las cuentas bajo la titularidad del cliente, dentro de un mes calendario.

BANCO MERCANTIL DEL NORTE S.A., INSTITUCION DE BANCA MULTIPLE
GRUPO FINANCIERO BANORTE,
AV. REVOLUCION NO. 3000, COLONIA PRIMAVERA, C.P. 64830, MONTERREY, N.L.
RFC: BMN930209927

AVISO DE PRIVACIDAD

El artículo tercero transitorio de la Ley para la Protección de Datos Personales en Posesión de Particulares (LPDPPP) establece que los responsables expedirán el aviso de privacidad de conformidad con lo dispuesto en los artículos 16 y 17 de la LPDPPP. Por lo anterior, ponemos a su disposición nuestro aviso de privacidad en www.banorte.com. Se presume que usted consiente tácitamente en el tratamiento de sus datos mientras no manifieste su oposición.

AUXILIAR POR CUENTAS DE REGISTRO

(Todas las cuentas) PERIODO SELECCIONADO DEL 01-ene-2016 AL 31-ene-2016

CUENTA/Concepto de la cuenta			SALDO			
Fecha	Cheque	No Póliza / Concepto por movimiento	INICIAL	DEBE	HABER	SALDO FINAL
2-03-003 --> SEDESOL 3X1 2015 CTA. 0415829395				36,761.47	0.00	36,761.47
1/2016	S/N	D00001 / Saldos Iniciales		15,464.26		15,464.26
1/2016	S/N	I00038 / APORTACION FEDERAL SEDESOL 2015, CTA. 0415829395		21,294.65		36,758.91
1/2016	S/N	I00039 / INTERESES BANCARIOS CORRESPONDIENTES AL MES D		2.56		36,761.47

MUNICIPIO DE VILLA DE GUADALUPE

**CONCILIACION BANCARIA DEL 01 AL 31 DE ENERO DE 2016
BANORTE FORTALECIMIENTO 2016 CUENTA No. 0423696958**

	SALDO SEGÚN LIBROS	\$	0.10
MAS:	ABONAMOS Y NO CARGAN:	\$ -	
		<hr/>	
		\$	-
		\$	0.10
MAS:	CARGAN Y NO ABONAMOS		
MENOS:	ABONAN Y NO CARGAMOS:		
MENOS:	CARGAMOS Y NO ABONAN:		
		<hr/>	
		\$	-
	SALDO SEGÚN BANCO	<hr/> <hr/>	<hr/> <hr/>
		\$	210 0.10

FORTALECIMIENTO 2016
MUNICIPIO DE VILLA DE GUADALUPE SLP
CALLE IGNACIO ALDAMA 31
CENTRO
VILLA DE GUADALUPE S.L.P.
SUCURSAL 0849 MATEHUALA
CORREO

C.P. 78850



No. de cliente	07597888
RFC	MVG850101T56
Plaza	9588 PLAZA SAN LUIS POTOSI
Sucursal	0849 MATEHUALA
Teléfonos Sucursal	8821210
Dirección Sucursal	CONSTITUCION 14 CENTRO
Período	De 20/Enero/2016 al 31/Enero/2016
Fecha de corte	31/Enero/2016
Página	1 de 4

NO. CUENTA	0423696958
GANANCIA ANUAL TOTAL (GAT) ¹	
GAT NOMINAL	N/A %
GAT REAL ²	N/A %
(+) INTERESES APLICABLES	\$ 0.00
(-) TOTAL DE COMISIONES COBRADAS	\$ 0.00

NO. CUENTA	0423697580
GANANCIA ANUAL TOTAL (GAT) ¹	
GAT NOMINAL	0.00 %
GAT REAL ²	-3.26 %
(+) INTERESES APLICABLES	\$ 0.00
(-) TOTAL DE COMISIONES COBRADAS	\$ 0.00

Enlace Global PM C/Intereses
Enero 2016

¹ Antes de Impuestos

² La GAT REAL es el rendimiento que obtendría después de descontar la Inflación estimada

▼ RESUMEN INTEGRAL ▼

PRODUCTO/SERVICIO	CUENTA		SALDO ANTERIOR		SALDO AL CORTE
ENLACE GLOBAL PM C/INTERESES	0423696958	\$	0.00	\$	0.10
INVERSION GLOBAL PM	0423697580	\$	0.00	\$	0.00
TOTAL		\$	0.00	\$	0.10

▼ ENLACE GLOBAL PM C/INTERESES ▼

No. de CUENTA: 0423696958

DIVISA: PESOS

CLABE: 072 709 00423696958 3

▼ RESUMEN DEL PERIODO ▼

	MONTO
Saldo inicial del período	\$ 0.00
(+) Depósitos	\$ 0.10
(-) Retiros	\$ 0.00
(+) Intereses Netos Ganados	\$ 0.00
(-) Comisiones Cobradas	\$ 0.00
(-) IVA sobre comisiones (16%)	\$ 0.00
Saldo Actual	\$ 0.10
Saldo Disponible al día*	\$ 0.10
Saldo Mínimo requerido	\$ 0.00

▼ SALDO PROMEDIO DIARIO ▼

	MONTO
En el Período (del 20 Ene al 31 Ene)	\$ 0.06
Días que comprende el período	012
Acumulado anual	\$ 0.06
Días que comprende el período anual	012

▼ CALCULO DE INTERESES DEVENGADOS ▼

Intereses Tasa Bruta Anual 0.00%	\$ 0.00
Retención de IDE	\$ 0.00
Retención de ISR	\$ 0.00
Intereses Netos Ganados	\$ 0.00

▼ *SALDO NO DISPONIBLE AL DIA ▼

	MONTO
Depósitos de cheques S.B.C.	\$ 0.00
Comisiones Pendientes de aplicar	\$ 0.00
Compras no aplicadas	\$ 0.00
Total	\$ 0.00

▼ RESUMEN DE COMISIONES ▼

CHEQUES	
Cheques girados	0
Cheques girados sin comisión	0
Cheques girados con comisión	0
Importe de la comisión	\$ 0.00
Por cheques devueltos	\$ 0.00
OTRAS COMISIONES	\$ 0.00

▼ COMPORTAMIENTO DE TARJETA DE DEBITO ▼

Uso en cajeros automáticos	\$ 0.00
Compras en comercios	\$ 0.00
Uso en sucursales	\$ 0.00
Total Uso del débito	\$ 0.00

▼ DETALLE DE OPERACIONES ▼

IA	DESCRIPCION DEL CARGO/ ABONO	MONEDA	MONTO DEL RETIRO	MONTO DEL DEPOSITO	SALDO
IE-16	SALDO ANTERIOR				0.00
NE-16	APERTURA DE CUENTA	MXP		0.00	0.00
VE-16	DEP.EFECTIVO	MXP		0.10	0.10

¡DESCUBRA LAS VENTAJAS QUE LE OFRECE EL SERVICIO DE DEPOSITOS REMOTOS!
 REALICE DEPOSITOS CON CHEQUES DESDE LA COMODIDAD DE SU OFICINA Y EVITE FILAS EN SUCURSAL,
 LOS DEPOSITOS REALIZADOS CON CHEQUES BANORTE SE REFLEJARAN EN SU CUENTA EL MISMO DIA,
 LA COMISION MENSUAL ES DE \$300 Y \$1 POR CADA CHEQUE PROCESADO.
 PARA MAYOR INFORMACION LO INVITAMOS A CONTACTAR A SU EJECUTIVO DE CUENTA.

Quando no reciba su estado de cuenta durante los 20 días siguientes de la fecha de corte, y no haya dado instrucciones para que no se le envíe, favor de solicitarlo en su sucursal.

Podrá consultar la información de las comisiones de todos los bancos con fines informativos y de comparación en la CONDUSEF al teléfono 01 800 999 8080 y en la página electrónica:

www.condusef.gob.mx

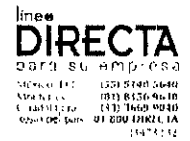

www.banorte.com

▼ INVERSION GLOBAL PM ▼

NTRATO: 0423697580

DIVISA: PESOS

CLABE: 072 709 00423697580 7

▼ RESUMEN DEL PERIODO ▼

	MONTO
inicial del período	\$ 0.00
depósitos	\$ 0.00
retiros	\$ 0.00
Intereses Netos Ganados	\$ 0.00
Costo de Comisiones cobradas	\$ 0.00
Costo sobre comisiones (16%)	\$ 0.00
Actual	\$ 0.00
Disponibles al día*	\$ 0.00
Mínimo requerido	\$ 0.00

▼ SALDO PROMEDIO DIARIO ▼

En el Período (del 20 Ene al 31 Ene)	\$ 0.00
Días que comprende el período	012
Acumulado anual	\$ 0.00
Días que comprende el período anual	012

▼ CALCULO DE INTERESES DEVENGADOS ▼

Intereses Tasa Bruta Anual 0.00%	\$ 0.00
Retención de IDE	\$ 0.00
Retención de ISR	\$ 0.00
Intereses Netos Ganados	\$ 0.00

▼ DETALLE DE OPERACIONES ▼

IA	DESCRIPCION DEL CARGO/ ABONO	MONEDA	MONTO DEL RETIRO	MONTO DEL DEPOSITO	SALDO
IE-16	SALDO ANTERIOR				0.00
IE-16	APERTURA DE CUENTA	MXP		0.00	0.00

(Saldo inicial de \$0.00)

Saldo Final \$0.10



REFERENCIA DE ABREVIACIONES:

F.C.: Registro Federal de Causantes - CLABE: Clave Bancaria Estandarizada - I.V.A.: Impuesto al Valor Agregado - I.S.R.: Impuesto Sobre la Renta
 S.B.C.: Saldo salvo Buen Cobro - DISP.: Disposición/Dispersión - ATM.: Cajero Automático - BTE.: Banorte - CPA.: Compra - DEP.: Depósito - COM.: Comisión
 INTBC.: Interbancaria - O/B.: Otro Banco - CHEQ/CHQ.: Cheque - LIQ.: Liquidación (Pago) - INT.: Interés (es) - EDO.: Estado - CTA.: Cuenta - CAM.: Cámara

Banco Mercantil del Norte, S.A. Institución de Banca Múltiple Grupo Financiero Banorte Av. Revolución No. 3000, Colonia Primavera, C.P. 64830, Monterrey, Nuevo León. RFC. BMN930209927.

Banco Mercantil del Norte, S.A. Institución de Banca Múltiple, Grupo Financiero Banorte recibe las consultas, reclamaciones o aclaraciones, en su Unidad Especializada de Atención a Usuarios, ubicada en Av. Paseo de la Reforma No. 505 Piso 43 Colonia Cuauhtémoc, C.P. 06500 Delegación Cuauhtémoc, México, D.F. y por Correo Electrónico una@banorte.com o Teléfono 01 800 627 22 92, así como en cualquiera de sus sucursales u oficinas. En caso de no obtener una respuesta satisfactoria podrá acudir a la Comisión Nacional para la Protección y Defensa de los Usuarios de Servicios Financieros www.condusef.gob.mx con el número telefónico de atención en el Distrito Federal (55) 53400999 y desde el interior de la República el 01 800 999 8080

Advertencia:
 Incumplir tus obligaciones te puede generar comisiones.

El presente Estado de Cuenta no es un comprobante fiscal



Los productos anteriormente descritos se encuentran protegidos por el Instituto para la Protección del Ahorro Bancario (IPAB) hasta por un monto equivalente a 400,000 UDIS por cliente por institución, lo anterior

212

La fecha de corte coincide con la fecha de terminación del periodo que se señala en el presente estado de cuenta. Las operaciones efectuadas durante días no laborales o después de la hora de corte de fin de día serán consideradas en nuestra contabilidad como realizadas en el siguiente día hábil bancario. Usted dispone de 90 días después de la fecha de corte para obtener la información contenida en su estado de cuenta, de no hacerlo se asumirá su conformidad al respecto.

AUXILIAR POR CUENTAS DE REGISTRO

(Todas las cuentas) PERIODO SELECCIONADO DEL 01-ene-2016 AL 31-ene-2016

.CUENTA/Concepto de la cuenta			SALDO		SALDO FINAL	
Fecha	Cheque	No Póliza / Concepto por movimiento	INICIAL	DEBE		HABER
12-10-004	-->	FORTALECIMIENTO 2016 0423696958		0.10	0.00	0.10
01/2016	S/N	100037 / DEPOSITO PARA APERTURA DE CUENTA FORTA 2015 CTA. 1		0.10		0.10

INFRAESTRUCTURA 2016
MUNICIPIO DE VILLA DE GUADALUPE SLP
CALLE IGNACIO ALDAMA 31
CENTRO
VILLA DE GUADALUPE S.L.P.
SUCURSAL 0849 MATEHUALA
CORREO

C.P. 78850



No. de cliente 07597888
RFC MVG85010IT56
Plaza 9588 PLAZA SAN LUIS POTOSI
Sucursal 0849 MATEHUALA
Teléfonos Sucursal 8821210
Dirección Sucursal CONSTITUCION 14 CENTRO
Periodo De 20/Enero/2016 al 31/Enero/2016
Fecha de corte 31/Enero/2016
Página 1 de 4

NO. CUENTA	0423695483
GANANCIA ANUAL TOTAL (GAT) ¹	
GAT NOMINAL	N/A %
GAT REAL ²	N/A %
(+) INTERESES APLICABLES	\$ 0.00
(-) TOTAL DE COMISIONES COBRADAS	\$ 0.00

NO. CUENTA	0423696172
GANANCIA ANUAL TOTAL (GAT) ¹	
GAT NOMINAL	0.00 %
GAT REAL ²	-3.26 %
(+) INTERESES APLICABLES	\$ 0.00
(-) TOTAL DE COMISIONES COBRADAS	\$ 0.00

Enlace Global PM C/Intereses
Enero 2016

¹ Antes de Impuestos

² La GAT REAL es el rendimiento que obtendría después de descontar la inflación estimada

RESUMEN INTEGRAL

PRODUCTO/SERVICIO	CUENTA	SALDO ANTERIOR	SALDO AL CORTE
ENLACE GLOBAL PM C/INTERESES	0423695483	\$ 0.00	\$ 0.10
INVERSION GLOBAL PM	0423696172	\$ 0.00	\$ 0.00
TOTAL		\$ 0.00	\$ 0.10

ENLACE GLOBAL PM C/INTERESES

No. de CUENTA: 0423695483 DIVISA: PESOS CLABE: 072 709 00423695483 1

RESUMEN DEL PERIODO

	MONTO
Saldo inicial del período	\$ 0.00
(+) Depósitos	\$ 0.10
(-) Retiros	\$ 0.00
(+) Intereses Netos Ganados	\$ 0.00
(-) Comisiones Cobradas	\$ 0.00
(-) IVA sobre comisiones (16%)	\$ 0.00
Saldo Actual	\$ 0.10
Saldo Disponible al día*	\$ 0.10
Saldo Mínimo requerido	\$ 0.00

***SALDO NO DISPONIBLE AL DIA**

	MONTO
Depósitos de cheques S.B.C.	\$ 0.00
Comisiones Pendientes de aplicar	\$ 0.00
Compras no aplicadas	\$ 0.00
Total	\$ 0.00

SALDO PROMEDIO DIARIO

	MONTO
En el Período (del 20 Ene al 31 Ene)	\$ 0.06
Días que comprende el período	012
Acumulado anual	\$ 0.06
Días que comprende el período anual	012

CALCULO DE INTERESES DEVENGADOS

Intereses Tasa Bruta Anual 0.00%	\$ 0.00
Retención de IDE	\$ 0.00
Retención de ISR	\$ 0.00
Intereses Netos Ganados	\$ 0.00

RESUMEN DE COMISIONES

CHEQUES	
Cheques girados	0
Cheques girados sin comisión	0
Cheques girados con comisión	0
Importe de la comisión	\$ 0.00
Por cheques devueltos	\$ 0.00
OTRAS COMISIONES	\$ 0.00

COMPORTAMIENTO DE TARJETA DE DEBITO

Uso en cajeros automáticos	\$ 0.00
Compras en comercios	\$ 0.00
Uso en sucursales	\$ 0.00
Total Uso del débito	\$ 0.00

215

La fecha de corte coincide con la fecha de terminación del período que se señala en el presente estado de cuenta. Las operaciones efectuadas durante días no laborales o después de la hora de corte de fin de día serán consideradas en nuestra contabilidad como realizadas en el siguiente día hábil bancario. Usted dispone de 90 días después de la fecha de corte para objetar la información contable.

▼ DETALLE DE OPERACIONES ▼					
IA	DESCRIPCION DEL CARGO/ ABONO	MONEDA	MONTO DEL RETIRO	MONTO DEL DEPOSITO	SALDO
IE-16	SALDO ANTERIOR				0.00
NE-16	APERTURA DE CUENTA	MXP		0.00	0.00
NE-16	DEP.EFECTIVO	MXP		0.10	0.10

DESCUBRA LAS VENTAJAS QUE LE OFRECE EL SERVICIO DE DEPOSITOS REMOTOS!
 REALICE DEPOSITOS CON CHEQUES DESDE LA COMODIDAD DE SU OFICINA Y EVITE FILAS EN SUCURSAL.
 LOS DEPOSITOS REALIZADOS CON CHEQUES BANORTE SE REFLEJARAN EN SU CUENTA EL MISMO DIA.
 LA COMISION MENSUAL ES DE \$300 Y \$1 POR CADA CHEQUE PROCESADO.
 PARA MAYOR INFORMACION LO INVITAMOS A CONTACTAR A SU EJECUTIVO DE CUENTA.

▼ INVERSION GLOBAL PM ▼		
TIRATO: 0423696172	DIVISA: PESOS	CLABE: 072 709 00423696172 7

▼ RESUMEN DEL PERIODO ▼		▼ SALDO PROMEDIO DIARIO ▼	
	MONTO		
Saldo inicial del período	\$ 0.00	En el Período (del 20 Ene al 31 Ene)	\$ 0.00
Depósitos	\$ 0.00	Días que comprende el período	012
Retiros	\$ 0.00	Acumulado anual	\$ 0.00
Intereses Netos Ganados	\$ 0.00	Días que comprende el período anual	012
Saldo al día de Comisiones cobradas	\$ 0.00	▼ CALCULO DE INTERESES DEVENGADOS ▼	
Saldo sobre comisiones (16%)	\$ 0.00	Intereses Tasa Bruta Anual 0.00%	\$ 0.00
Saldo Actual	\$ 0.00	Retención de IDE	\$ 0.00
Saldo Disponible al día*	\$ 0.00	Retención de ISR	\$ 0.00
Mínimo requerido	\$ 0.00	Intereses Netos Ganados	\$ 0.00

▼ DETALLE DE OPERACIONES ▼					
IA	DESCRIPCION DEL CARGO/ ABONO	MONEDA	MONTO DEL RETIRO	MONTO DEL DEPOSITO	SALDO
-16	SALDO ANTERIOR				0.00
NE-16	APERTURA DE CUENTA	MXP		0.00	0.00
(Saldo inicial de \$0.00)					

Saldo Final \$0.10



REFERENCIA DE ABREVIACIONES:

C.: Registro Federal de Causantes - CLABE: Clave Bancaria Estandarizada - I.V.A.: Impuesto al Valor Agregado - I.S.R.: Impuesto Sobre la Renta
 B.C.: Saldo salvo Buen Cobro - DISP.: Disposición/Dispersión - ATM.: Cajero Automático - BTE.: Banorte - CPA.: Compra - DEP.: Depósito - COM.: Comisión
 BC.: Interbancaria - O/B.: Otro Banco - CHEQ/CHQ.: Cheque - LIQ.: Liquidación (Pago) - INT.: Interés (es) - EDO.: Estado - CTA.: Cuenta - CAM.: Cámara

Cuando no reciba su estado de cuenta durante los 20 días siguientes de la fecha de corte, y no haya dado instrucciones para que no se le envíe, favor de solicitarlo en su sucursal.

Podrá consultar la información de las comisiones de todos los bancos con fines informativos y de comparación en la CONDUSEF al teléfono 01 800 999 8080 y en la página electrónica: www.condusef.gob.mx

línea **DIRECTA**
 para su empresa
 México, D.F. (55) 5140 5440
 Monterrey (81) 8136 7640
 Guadalajara (33) 5669 9440
 Resto del país 01 800 1980 114

BANORTE
www.banorte.com

Banco Mercantil del Norte, S.A. Institución de Banca Múltiple Grupo Financiero Banorte Av. Revolución No. 3000, Colonia Primavera, C.P. 64830, Monterrey, Nuevo León. RFC. BMN930209927.

Banco Mercantil del Norte, S.A. Institución de Banca Múltiple, Grupo Financiero Banorte recibe las consultas, reclamaciones o aclaraciones, en su Unidad Especializada de Atención a Usuarios, ubicada en Av. Paseo de la Reforma No. 505 Piso 43 Colonia Cuauhtémoc C.P. 06500 Delegación Cuauhtémoc, México, D.F. y por Correo Electrónico une@banorte.com o Teléfono: 01 800 627 22 92, así como en cualquier una de sus sucursales u oficinas. En el caso de no obtener una respuesta satisfactoria podrá acudir a la Comisión Nacional para la Protección y Defensa de los Usuarios de Servicios Bancarios www.condusef.gob.mx con número telefónico de atención en el Distrito Federal (55) 53400999 y desde el interior de la República el 01 800 999 8080

Advertencia:
 Incumplir tus obligaciones te puede generar comisiones.

El presente Estado de Cuenta no es un comprobante fiscal



Los productos anteriormente descritos se encuentran protegidos por el Instituto para la Protección del Ahorro Bancario (IPAB) hasta por un monto equivalente a 400,000 UDIS por

216

No. de cliente	07597888
RFC	MVG850101T56
Plaza	9588 PLAZA SAN LUIS POTOSI
Sucursal	0849 MATEHUALA
Teléfonos Sucursal	8821210
Dirección Sucursal	CONSTITUCION 14 CENTRO
Período	De 20/Enero/2016 al 31/Enero/2016
Fecha de corte	31/Enero/2016
Página	4 de 4

▼ INFORME DE DEPÓSITOS EN EFECTIVO MAYORES A \$15,000 PESOS ▼

MUNICIPIO DE VILLA DE GUADALUPE SLP
CALLE IGNACIO ALDAMA 31, CENTRO VILLA DE GUADALUPE S.L.P. C.P. 78850
RFC: MVG850101T56

	DEL MES DE ENERO DE 2016	NO. DE CLIENTE: 07597888		
EXCEDENTES DE DEPOSITOS			\$	163,629.20
TIPO DE CAMBIO			\$	18.4530
RESUMEN DEL EJERCICIO 2016				
MONTO EXCEDENTE DE DEPOSITOS			\$	163,629.20

*Los depósitos en efectivo presentados en el presente informe, son aquellos que exceden la cantidad de \$15,000 (Quince mil pesos 00/100) de forma acumulada en todas las cuentas bajo la titularidad del cliente, dentro de un mes calendario.

BANCO MERCANTIL DEL NORTE S.A., INSTITUCION DE BANCA MULTIPLE
GRUPO FINANCIERO BANORTE,
AV. REVOLUCION NO. 3000, COLONIA PRIMAVERA, C.P. 64830, MONTERREY, N.L.
RFC: BMN930209927

AVISO DE PRIVACIDAD

El artículo tercero transitorio de la Ley para la Protección de Datos Personales en Posesión de Particulares (LPDPPP) establece que los responsables expedirán el aviso de privacidad de conformidad con lo dispuesto en los artículos 16 y 17 de la LPDPPP. Por lo anterior, ponemos a su disposición nuestro aviso de privacidad en www.banorte.com. Se presume que usted consiente tácitamente en el tratamiento de sus datos mientras no manifieste su oposición.

MUNICIPIO DE VILLA DE GUADALUPE
ESTADO DE SAN LUIS POTOSI
AUXILIAR POR CUENTAS DE REGISTRO

(Todas las cuentas) PERIODO SELECCIONADO DEL 01-ene-2016 AL 31-ene-2016

.CUENTA/Concepto de la cuenta			SALDO			
echa	Cheque	No Póliza / Concepto por movimiento	INICIAL	DEBE	HABER	SALDO FINAL
12-10-003	-->	INFRAESTRUCTURA 2016 CTA. 0423695483		0.10	0.00	0.10
01/2016	S/N	100036 / DEPOSITO PARA APERTURA DE CUENTA INFRA 2016 CTA. 0		0.10		0.10



MUNICIPIO DE VILLA DE GUADALUPE

**CONCILIACION BANCARIA AL 01 AL 29 DE FEBRERO DE 2016.
BANORTE RAMO 28 2015 CUENTA No. 0268608031**

	SALDO SEGÚN LIBROS	\$ 426.77
MAS:	ABONAMOS Y NO CARGAN:	\$ -
		<hr/>
		\$ -
MAS:	CARGAN Y NO ABONAMOS	\$ 426.77
MENOS:	ABONAN Y NO CARGAMOS:	
MENOS:	CARGAMOS Y NO ABONAN:	
		<hr/>
		\$ -
	SALDO SEGÚN BANCO	218
		<hr/> \$ 426.77 <hr/>

RAMO 28 2015
MUNICIPIO DE VILLA DE GUADALUPE SLP
CALLE IGNACIO ALDAMA 31
CENTRO
VILLA DE GUADALUPE S.L.P.
SUCURSAL 0849 MATEHUALA
CORREO

C.P. 78850



No. de cliente	07597888
RFC	MYG85010IT56
Plaza	9588 PLAZA SAN LUIS POTOSI
Sucursal	0849 MATEHUALA
Teléfonos Sucursal	8821210
Dirección Sucursal	CONSTITUCION 14 CENTRO
Período	De 01/Febrero/2016 al 29/Febrero/2016
Fecha de corte	29/Febrero/2016
Página	1 de 3

NO. CUENTA	0268608031
GANANCIA ANUAL TOTAL (GAT) ¹	N/A %
GAT NOMINAL	N/A %
GAT REAL ²	0.00
(+) INTERESES APLICABLES	\$ 0.00
(-) TOTAL DE COMISIONES COBRADAS	\$ 0.00

NO. CUENTA	0268608442
GANANCIA ANUAL TOTAL (GAT) ¹	0.00 %
GAT NOMINAL	-3.12 %
GAT REAL ²	0.00
(+) INTERESES APLICABLES	\$ 0.00
(-) TOTAL DE COMISIONES COBRADAS	\$ 0.00

Enlace Global PM C/Intereses
Febrero 2016

¹ Antes de Impuestos

² La GAT REAL es el rendimiento que obtendría después de descontar la inflación estimada

▼ RESUMEN INTEGRAL ▼

PRODUCTO/SERVICIO	CUENTA	SALDO ANTERIOR	SALDO AL CORTE
ENLACE GLOBAL PM C/INTERESES	0268608031	\$ 426.77	\$ 426.77
INVERSION GLOBAL PM	0268608442	\$ 0.00	\$ 0.00
TOTAL		\$ 426.77	\$ 426.77

▼ ENLACE GLOBAL PM C/INTERESES ▼

No. de CUENTA: 0268608031 DIVISA: PESOS CLABE: 072 709 00268608031 5

▼ RESUMEN DEL PERIODO ▼

	MONTO
Saldo inicial del período	\$ 426.77
(+) Depósitos	\$ 0.00
(-) Retiros	\$ 0.00
(+) Intereses Netos Ganados	\$ 0.00
(-) Comisiones Cobradas	\$ 0.00
(-) IVA sobre comisiones (16%)	\$ 0.00
Saldo Actual	\$ 426.77
Saldo Disponible al día*	\$ 426.77
Saldo Mínimo requerido	\$ 0.00

▼ SALDO PROMEDIO DIARIO ▼

	MONTO
En el Período (del 01 Feb al 29 Feb)	\$ 426.77
Días que comprende el período	029
Acumulado anual	\$ 426.77
Días que comprende el período anual	060

▼ CALCULO DE INTERESES DEVENGADOS ▼

Intereses Tasa Bruta Anual 0.00%	\$ 0.00
Retención de IDE	\$ 0.00
Retención de ISR	\$ 0.00
Intereses Netos Ganados	\$ 0.00

▼ *SALDO NO DISPONIBLE AL DIA ▼

	MONTO
Depósitos de cheques S.B.C.	\$ 0.00
Comisiones Pendientes de aplicar	\$ 0.00
Compras no aplicadas	\$ 0.00
Total	\$ 0.00

▼ RESUMEN DE COMISIONES ▼

CHEQUES	
Cheques girados	0
Cheques girados sin comisión	0
Cheques girados con comisión	0
Importe de la comisión	\$ 0.00
Por cheques devueltos	\$ 0.00
OTRAS COMISIONES	\$ 0.00

▼ COMPORTAMIENTO DE TARJETA DE DEBITO ▼

Uso en cajeros automáticos	\$ 0.00
Compras en comercios	\$ 0.00
Uso en sucursales	\$ 0.00
Total Uso del débito	\$ 0.00

▼ DETALLE DE OPERACIONES ▼

FECHA	DESCRIPCION DEL CARGO/ ABONO	MONEDA	MONTO DEL RETIRO	MONTO DEL DEPOSITO	SALDO
31-ENE-16	SALDO ANTERIOR SIN MOVIMIENTOS				426.77

AVISO

LE INFORMAMOS QUE A PARTIR DEL 31 DE MARZO DEL 2016 LAS TASAS APLICABLES EN SU CUENTA ENLACE GLOBAL PM CON INTERESES CAMBIARAN A UNA TASA BRUTA EN FUNCION AL SALDO PROMEDIO:

DE \$10,000 A \$49,999.99 UNA TASA DE 0.13%

DE \$50,000 A \$249,000 UNA TASA DE 0.22%

DE \$250,000 EN ADELANTE UNA TASA DE 0.28%

EL ART 17 DE LAS DISPOSICIONES DE CARACTER GENERAL EN MATERIA DE TRANSPARENCIA ESTABLECE QUE, SI ESTAS NUEVAS CONDICIONES NO LE FAVORECEN, CUENTA CON EL DERECHO DE TERMINAR EL CONTRATO DE ADHESION DENTRO DE LOS 30 DIAS POSTERIORES A ESTE AVISO SIN RESPONSABILIDAD ALGUNA A SU CARGO. PARA MAYOR INFORMACIÓN POR FAVOR CONSULTE A SU EJECUTIVO DE CUENTA.

▼ INVERSION GLOBAL PM ▼

CONTRATO: 0268608442

DIVISA: PESOS

CLABE: 072 709 00268608442 1

▼ RESUMEN DEL PERIODO ▼

	MONTO
Saldo Inicial del período	\$ 0.00
(+) Depósitos	\$ 0.00
(-) Retiros	\$ 0.00
(+) Intereses Netos Ganados	\$ 0.00
(-) Total de Comisiones cobradas	\$ 0.00
(-) IVA sobre comisiones (16%)	\$ 0.00
Saldo Actual	\$ 0.00
Saldo Disponible al día*	\$ 0.00
Saldo Mínimo requerido	\$ 0.00

▼ SALDO PROMEDIO DIARIO ▼

En el Período (del 01 Feb al 29 Feb)	\$ 0.00
Días que comprende el período	029
Acumulado anual	\$ 0.00
Días que comprende el período anual	060

▼ CALCULO DE INTERESES DEVENGADOS ▼

Intereses Tasa Bruta Anual 0.00%	\$ 0.00
Retención de IDE	\$ 0.00
Retención de ISR	\$ 0.00
Intereses Netos Ganados	\$ 0.00

▼ DETALLE DE OPERACIONES ▼

FECHA	DESCRIPCION DEL CARGO/ ABONO	MONEDA	MONTO DEL RETIRO	MONTO DEL DEPOSITO	SALDO
31-ENE-16	SALDO ANTERIOR SIN MOVIMIENTOS				0.00

(Saldo inicial de \$426.77)

Saldo Final \$426.77



220

REFERENCIA DE ABBREVIACIONES:

R.F.C.: Registro Federal de Causantes - CLABE: Clave Bancaria Estandarizada - I.V.A.: Impuesto al Valor Agregado - I.S.R.: Impuesto Sobre la Renta - S.B.C.: Saldo salvo Buen Cobro - DISP.: Disposición/Dispersion - ATM.: Cajero Automático - BTE.: Banorte - GPA.: Compra - DEP.: Depósito - COM.: Comisión - INTBC.: Interbancaria - O/B.: Otro Banco - CHEQ/CHQ.: Cheque - LIQ.: Liquidación (Pago) - INT.: Interés (es) - EDO.: Estado - CTA.: Cuenta - CAM.: Cámara de Compensación - ABO.: Abono - CAP.: Capital - INV.: Inversión - PZO.: Plazo - DEV.: Devolución - REV.: Reverso - CONS.: Consulta - VEN.: Ventanilla

Cuando no reciba su es de cuenta durante los 20 siguientes de la fecha corte, y no haya instrucciones para que n le envíe, favor de solicitar su sucursal.

Podrá consultar la inform. de las comisiones de todo bancos con fines informati de comparación en la CONC al teléfono 01 800 999 80 en la página electrónica:

www.condusef.gob.mx

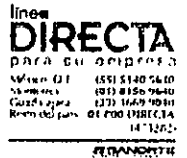

www.banorte.com

Banco Mercantil del Norte, Institución de Banca Múltiple del Grupo Financiero Banorte, S.A. de CV. Av. Revolución No. 3 Colonia Primavera, C.P. 64000 Monterrey, Nuevo L. R.F.C. BMN930209927.

Banco Mercantil del Norte, S.A. Ins de Banca Múltiple. Grupo Financiero Banorte recibe las co-reclamaciones o aclaraciones. Unidad Especializada de Atención a Usuarios, ubicada en Av. Paseo Reforma No. 505 Piso 43 Cuauhtémoc C.P. 06500 Del Cuauhtémoc, México, D.F. y por correo electrónico uno@banorte.com o T 01 800 627 22 92, así como en cualquier de sus sucursales u oficinas. En el caso de no obtener una respuesta satisfactoria podrá acudir a la Comisión Nacional de Protección y Defensa de los Usuarios de Servicios Financieros. Financiera Banorte. Teléfono de atención en el Distrito Federal (55) 53400999 y desde el interior de México el 01 800 999 8080

Advertencia: Incumplir tus obligaciones puede generar comisiones.

El presente Estado de Cuenta no es un comprobante fiscal.



Los productos anteriormente descritos se encuentran protegidos por el Instituto para la Protección del Ahorro Bancario (IPAB) hasta por un monto equivalente a 400,000 UDIS por cliente por Institución, lo anterior de conformidad con las disposiciones legales que regulan a dicho Instituto.

No. de cliente	07597888
RFC	MVG850101T56
Plaza	9588 PLAZA SAN LUIS POTOSI
Sucursal	0849 MATEHUALA
Teléfonos Sucursal	8821210
Dirección Sucursal	CONSTITUCION 14 CENTRO
Período	De 01/Febrero/2016 al 29/Febrero/2016
Fecha de corte	29/Febrero/2016
Página	3 de 3

▼ INFORME DE DEPÓSITOS EN EFECTIVO MAYORES A \$15,000 PESOS ▼

MUNICIPIO DE VILLA DE GUADALUPE SLP
 CALLE IGNACIO ALDAMA 31, CENTRO VILLA DE GUADALUPE S.L.P. C.P. 78850
 RFC: MVG850101T56

DEL MES DE FEBRERO DE 2016

NO. DE CLIENTE: 07597888

EXCEDENTES DE DEPOSITOS	\$	162,968.80
TIPO DE CAMBIO	\$	18.1680

RESUMEN DEL EJERCICIO 2016

MONTO EXCEDENTE DE DEPOSITOS	\$	326,598.00
------------------------------	----	------------

*Los depósitos en efectivo presentados en el presente informe, son aquellos que exceden la cantidad de \$15,000 (Quince mil pesos 00/100) de forma acumulada en todas las cuentas bajo la titularidad del cliente, dentro de un mes calendario.

BANCO MERCANTIL DEL NORTE S.A., INSTITUCION DE BANCA MULTIPLE
 GRUPO FINANCIERO BANORTE,
 AV. REVOLUCION NO. 3000, COLONIA PRIMAVERA, C.P. 64830, MONTERREY, N.L.
 RFC: BMN930209927

AVISO DE PRIVACIDAD

El artículo tercero transitorio de la Ley para la Protección de Datos Personales en Posesión de Particulares (LPDPPP) establece que los responsables expedirán el aviso de privacidad de conformidad con lo dispuesto en los artículos 16 y 17 de la LPDPPP. Por lo anterior, ponemos a su disposición nuestro aviso de privacidad en www.banorte.com. Se presume que usted consiente tácitamente en el tratamiento de sus datos mientras no manifieste su oposición.

MUNICIPIO DE VILLA DE GUADALUPE
ESTADO DE SAN LUIS POTOSI
AUXILIAR POR CUENTAS DE REGISTRO

(Todas las cuentas) PERIODO SELECCIONADO DEL 01-feb-2016 AL 29-feb-2016

No. CUENTA/Concepto de la cuenta			SALDO			
Fecha	Cheque	No P6liza / Concepto por movimiento	INICIAL	DEBE	HABER	SALDO FINAL
1112-01-002	->	RAMO 28 2015 CTA. 0268608031	426.77	0.00	0.00	426.77

MUNICIPIO DE VILLA DE GUADALUPE

**CONCILIACION BANCARIA AL 29 DE FEBRERO DE 2016
BANORTE GASTO CORRIENTE 2015 CUENTA No. 0409497887**

MAS: **SALDO SEGÚN LIBROS** \$ **167,737.08**

ABONAMOS Y NO CARGAN:

21-ene.	Julio Rangel Mendoza	129	\$ 2,625.00
27-feb.	Manuela Pérez Torres	190	\$ 2,170.00
29-feb.	Jose Humberto Palacios Serna	191	\$ 14,012.69
29-feb.	Gasolinera el Pozo 1901, S.A. de C.V.	195	\$ 4,563.60
29-feb.	Lucero Cazares Sánchez	196	\$ 5,000.00
29-feb.	Gasolinera el Pozo 1901, S.A. de C.V.	197	\$ 17,010.50
29-feb.	Ma. Del Rosario Vargas Loredo	198	\$ 1,238.00
29-feb.	Juan de la Ascención Herrera Medina	199	\$ 1,500.00
29-feb.	Raúl Castillo Mendoza	200	\$ 1,507.20

\$ 49,626.99
\$ 217,364.07

MAS:

CARGAN Y NO ABONAMOS

MENOS:

ABONAN Y NO CARGAMOS:

223

MENOS:

CARGAMOS Y NO ABONAN:

\$ -

SALDO SEGÚN BANCO

\$ 217,364.07

GASTO CORRIENTE 2015
MUNICIPIO DE VILLA DE GUADALUPE SLP
CALLE IGNACIO ALDAMA 31
CENTRO
VILLA DE GUADALUPE S.L.P.
SUCURSAL 0849 MATEHUALA
CORREO

C.P. 78850



No. de cliente 07597888
RFC MVG85010IT56
Plaza 9588 PLAZA SAN LUIS POTOSI
Sucursal 0849 MATEHUALA
Teléfonos Sucursal 8821210
Dirección Sucursal CONSTITUCION 14 CENTRO
Período De 01/Febrero/2016 al 29/Febrero/2016
Fecha de corte 29/Febrero/2016
Página 1 de 6

NO. CUENTA	0409497887
GANANCIA ANUAL TOTAL (GAT) ¹	
GAT NOMINAL	N/A %
GAT REAL ²	N/A %
(+) INTERESES APLICABLES	\$ 41.49
(-) TOTAL DE COMISIONES COBRADAS	\$ 0.00

NO. CUENTA	0409497944
GANANCIA ANUAL TOTAL (GAT) ¹	
GAT NOMINAL	0.00 %
GAT REAL ²	-3.12 %
(+) INTERESES APLICABLES	\$ 0.00
(-) TOTAL DE COMISIONES COBRADAS	\$ 0.00

Enlace Global PM C/Intereses
Febrero 2016

¹ Antes de Impuestos

² La GAT REAL es el rendimiento que obtendría después de descontar la inflación estimada

▼ RESUMEN INTEGRAL ▼

PRODUCTO/SERVICIO	CUENTA	SALDO ANTERIOR	SALDO AL CORTE
ENLACE GLOBAL PM C/INTERESES	0409497887	\$ 9,006.52	\$ 217,364.07
INVERSION GLOBAL PM	0409497944	\$ 0.00	\$ 0.00
TOTAL		\$ 9,006.52	\$ 217,364.07

▼ ENLACE GLOBAL PM C/INTERESES ▼

No. de CUENTA: 0409497887

DIVISA: PESOS

CLABE: 072 709 00409497887 1

▼ RESUMEN DEL PERIODO ▼

▼ SALDO PROMEDIO DIARIO ▼

	MONTO
Saldo inicial del período	\$ 9,006.52
(+) Depósitos	\$ 1,107,246.33
(-) Retiros	\$ 898,930.27
(+) Intereses Netos Ganados	\$ 41.49
(-) Comisiones Cobradas	\$ 0.00
(-) IVA sobre comisiones (16%)	\$ 0.00
Saldo Actual	\$ 217,364.07
Saldo Disponible al día*	\$ 217,364.07
Saldo Mínimo requerido	\$ 0.00

	MONTO
En el Período (del 01 Feb al 29 Feb)	\$ 215,921.59
Días que comprende el período	029
Acumulado anual	\$ 185,854.57
Días que comprende el período anual	060

▼ CALCULO DE INTERESES DEVENGADOS ▼

Intereses Tasa Bruta Anual 0.24%	\$ 41.49
Retención de IDE	\$ 0.00
Retención de ISR	\$ 0.00
Intereses Netos Ganados	\$ 41.49

▼ *SALDO NO DISPONIBLE AL DIA ▼

	MONTO
Depósitos de cheques S.B.C.	\$ 0.00
Comisiones Pendientes de aplicar	\$ 0.00
Compras no aplicadas	\$ 0.00
Total	\$ 0.00

▼ RESUMEN DE COMISIONES ▼

CHEQUES	
Cheques girados	47
Cheques girados sin comisión	47
Cheques girados con comisión	0
Importe de la comisión	\$ 0.00
Por cheques devueltos	\$ 0.00
OTRAS COMISIONES	\$ 0.00

▼ COMPORTAMIENTO DE TARJETA DE DEBITO ▼

Uso en cajeros automáticos	\$ 0.00
Compras en comercios	\$ 0.00
Uso en sucursales	\$ 0.00
Total Uso del débito	\$ 0.00

224

▼ DETALLE DE OPERACIONES ▼

ECHA	DESCRIPCION DEL CARGO/ ABONO	MONEDA	MONTO DEL RETIRO	MONTO DEL DEPOSITO	SALDO
1-ENE-16	SALDO ANTERIOR				9,006.52
2-FEB-16	002601001602020000131209 SPEI RECIBIDO DEL BANCO 0012 BBVA BANCOMER DEL CLIENTE GOBIERNO DEL ESTADO DE SAN LUIS POTOSI DE LA CLABE 012700001036465210 CON RFC GES85010INH1 CONCEPTO: GOBIERNO DEL ESTADO DE SAN L REFERENCIA: 0202168 CVE RAST: 002601001602020000131209	MXP		22.81 >	9,029.33
12-FEB-16	002601001602020000153290 SPEI RECIBIDO DEL BANCO 0012 BBVA BANCOMER DEL CLIENTE GOBIERNO DEL ESTADO DE SAN LUIS POTOSI DE LA CLABE 012700001036465210 CON RFC GES85010INH1 CONCEPTO: GOBIERNO DEL ESTADO DE SAN L REFERENCIA: 0202168 CVE RAST: 002601001602020000153290	MXP		40,436.95 *	49,466.28
12-FEB-16	CHEQUE PAGADO 0000134 DEPOSITO A CTA. 0618143708 RFC GPM070720FX8	MXP	6,247.00		43,219.28
12-FEB-16	CHEQUE PAGADO 0000135 DEPOSITO A CTA. 0618143708 RFC GPM070720FX8	MXP	5,330.00		37,889.28
18-FEB-16	CHEQUE PAGADO 0000139 DEPOSITO A CTA. 0174074269 RFC CCB021015UV6	MXP	3,000.00		34,889.28
24-FEB-16	CHEQUE PAGADO 0000144	MXP	4,989.00		29,900.28
24-FEB-16	002601001602040000088182	MXP		261,532.36 *	291,432.64
28-FEB-16	CHEQUE PAGADO 0000146 DEPOSITO A CTA. 0230126840 RFC VIMV720531UP7 DEL CLIENTE GOBIERNO DEL ESTADO DE SAN LUIS POTOSI DE LA CLABE 012700001036465210 CON RFC GES85010INH1 CONCEPTO: GOBIERNO DEL ESTADO DE SAN L REFERENCIA: 0402168 CVE RAST: 002601001602040000088182	MXP	10,000.00		281,432.64
08-FEB-16	CHEQUE PAGADO 0000145 DEPOSITO A CTA. 0877709675 RFC LEAJ7512284PA	MXP	2,552.00		278,880.64
09-FEB-16	CHEQUE PAGADO 0000148 DEPOSITO A CTA. 0618143708 RFC GPM070720FX8	MXP	6,027.00		272,853.64
09-FEB-16	CHEQUE PAGADO 0000149 DEPOSITO A CTA. 0618143708 RFC GPM070720FX8	MXP	13,000.00		259,853.64
09-FEB-16	CHEQUE PAGADO 0000150 DEPOSITO A CTA. 0174074269 RFC CCB021015UV6	MXP	1,856.00		257,997.64
09-FEB-16	CHEQUE PAGADO 0000147	MXP	3,232.00		254,765.64
10-FEB-16	CHEQUE CAMARA 0000155 PASH851107000	MXP	8,340.40		246,425.24
11-FEB-16	CHEQUE CAMARA 0000156 CBA83050ZE60	MXP	5,355.00		241,070.24
11-FEB-16	CHEQUE CAMARA 0000157 TME840315 KT6	MXP	11,384.00		229,686.24
13-FEB-16	CHEQUE PAGADO 0000161 DEPOSITO A CTA. 0220444741 RFC HETF911117U97	MXP	10,000.00		219,686.24
13-FEB-16	CHEQUE PAGADO 0000164	MXP	9,976.07		209,710.17
13-FEB-16	CHEQUE PAGADO 0000159	MXP	2,250.00		207,460.17
13-FEB-16	DEPOSITO CHO.BANORTE 0000003 DEPOSITO DE LA CUENTA : 0423696958	MXP		19,333.35 *	226,793.52
13-FEB-16	DEPOSITO CHO.BANORTE 0000002 DEPOSITO DE LA CUENTA : 0423696958	MXP		16,560.00 *	243,353.52

225

REFERENCIA DE ABREVIACIONES:

R.F.C.: Registro Federal de Causantes - CLABE: Clave Bancaria Estandarizada - I.V.A.: Impuesto al Valor Agregado - I.S.R.: Impuesto Sobre la Renta - S.B.C: Saldo salvo Buen Cobro - DISP.: Disposición/Dispersión - ATM.: Cajero Automático - BTE.: Banorte - CPA.: Compra - DEP.: Depósito - COM.: Comisión - INTBC.: Interbancaria - O/B.: Otro Banco - CHEQ/CHQ.: Cheque - LIQ.: Liquidación (Pago) - INT.: Interés (os) - EDO.: Estado - CTA.: Cuenta - CAM.: Cámara de Compensación - ABO.: Abono - CAP.: Capital - INV.: Inversión - PZO.: Plazo - DEV.: Devolución - REV.: Reverso - CONS.: Consulta - VEN.: Ventanilla

Quando no reciba su esta de cuenta durante los 20 di siguientes de la fecha corte, y no haya da instrucciones para que no le envíe, favor de solicitarlo su sucursal.

Podrá consultar la informac de las comisiones de todos bancos con fines informativo de comparación en la CONDU al teléfono 01 800 999 808 en la página electrónica: www.condusef.gob.mx

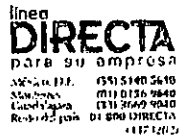

www.banorte.com

Banco Mercantil del Norte, I Institución de Banca Múlti Grupo Financiero Ban Av. Revolución No. 30 Colonia Primavera, C.P. 641 Monterrey, Nuevo Le RFC. BMN930209927.

Banco Mercantil del Norte, S.A. Inst de Banca Múltiple. Grupo Fina Banorte recibe las con reclamaciones o aclaraciones, e Unidad Especializada de Atenci Usuarios, ubicada en Av. Paseo Reforma No. 505 Piso 43 C Cuauhtémoc C.P. 06500 Dete Cuauhtémoc, México, D.F. y por Electrónico une@banorte.com o Te 01 800 627 22 92, así como en cua de sus sucursales u oficinas. En el c no obtener una respuesta satisfi podrá acudir a la Comisión Nacional Protección y Defensa de los Usuari Servicios Financiero www.condusef.gob.mx con i telefónico de atención en el Distrito I (55) 53400999 y desde el interior República el 01 800 999 8080

Advertencia:
Incumplir tus obligacione puede generar comisiones.

El presente Estado de Cu no es un comprobante fi:



Los productos anteriormen descritos se encuentran protegidos por el Instituto de Protección del Ahorro Bancario (IPAB) hasta por un monti equivalente a 400,000 UDIS cliente por institución, lo ant de conformidad con las disposiciones legales que reg

▼ DETALLE DE OPERACIONES ENLACE GLOBAL PM C/INTERESES (CONTINUACION) ▼

FECHA	DESCRIPCION DEL CARGO/ ABONO	MONEDA	MONTO DEL RETIRO	MONTO DEL DEPOSITO	SALDO
13-FEB-16	SALDO ANTERIOR				243,353.52
13-FEB-16	DEPOSITO CHQ.BANORTE 0000001 DEPOSITO DE LA CUENTA : 0423695483	MXP		14,300.00 X	257,653.52
13-FEB-16	DEPOSITO CHQ.BANORTE 0000002 DEPOSITO DE LA CUENTA : 0423695483	MXP		15,398.25 X	273,051.77
13-FEB-16	DEPOSITO CHQ.BANORTE 0000005 DEPOSITO DE LA CUENTA : 0423696958	MXP		35,930.05 X	308,981.82
13-FEB-16	DEPOSITO CHQ.BANORTE 0000004 DEPOSITO DE LA CUENTA : 0423696958	MXP		35,650.00 X	344,631.82
15-FEB-16	CHEQUE PAGADO 0000166	MXP	240,600.00		104,031.82
15-FEB-16	CHEQUE PAGADO 0000165	MXP	27,100.00		76,931.82
15-FEB-16	CHEQUE PAGADO 0000160	MXP	11,133.48		65,798.34
15-FEB-16	CHEQUE PAGADO 0000163	MXP	8,089.00		57,709.34
15-FEB-16	002601001602150000123939 SPEI RECIBIDO DEL BANCO 0012 BBVA BANCOMER DEL CLIENTE GOBIERNO DEL ESTADO DE SAN LUIS POTOSI DE LA CLABE 012700001036465210 CON RFC GES850101NH1 CONCEPTO: IEPS GASO FEB 2016 REFERENCIA: 1502168 CVE RAST: 002601001602150000123939	MXP		34,667.94 X	92,377.28
15-FEB-16	CHEQUE PAGADO 0000158	MXP	2,573.42		89,803.86
15-FEB-16	DEPOSITO A CTA. 0174074269 RFC CCB021015UV6				88,803.86
15-FEB-16	CHEQUE PAGADO 0000154	MXP	1,000.00		82,581.18
16-FEB-16	DEPOSITO A CTA. 0174074269 RFC CCB021015UV6				82,581.18
16-FEB-16	CHEQUE CAMARA 0000162 RFC NO DISP	MXP	6,222.68		80,481.18
16-FEB-16	CHEQUE CAMARA 0000169 CRM670210 9K6	MXP	2,100.00		73,221.18
17-FEB-16	CHEQUE PAGADO 0000168	MXP	7,260.00		59,221.18
17-FEB-16	DEPOSITO A CTA. 0618143708 RFC GPM070720FX8				59,221.18
17-FEB-16	CHEQUE PAGADO 0000167	MXP	14,000.00		11,352.00 X
17-FEB-16	DEPOSITO A CTA. 0618143708 RFC GPM070720FX8				70,573.18
18-FEB-16	DEP.EFFECTIVO	MXP		8,194.00 X	78,767.18
18-FEB-16	DEP.EFFECTIVO	MXP		6,269.00 X	85,036.18
18-FEB-16	DEP.EFFECTIVO	MXP		6,210.00 X	91,246.18
18-FEB-16	DEP.EFFECTIVO	MXP		6,514.00 X	97,760.18
18-FEB-16	DEP.EFFECTIVO	MXP		7,714.00 X	105,474.18
18-FEB-16	DEP.EFFECTIVO	MXP		5,475.00 X	110,949.18
18-FEB-16	DEP.EFFECTIVO	MXP		9,181.00 X	120,130.18
18-FEB-16	DEP.EFFECTIVO	MXP		4,361.00 X	124,491.18
19-FEB-16	CHEQUE PAGADO 0000173	MXP	12,500.00		111,991.18
19-FEB-16	CHEQUE PAGADO 0000172	MXP	17,234.00		94,757.18
23-FEB-16	CHEQUE PAGADO 0000176	MXP	9,230.48		85,526.70
23-FEB-16	DEPOSITO A CTA. 0220444741 RFC HETF911117U97				82,526.70
23-FEB-16	CHEQUE PAGADO 0000175	MXP	3,000.00		74,876.70
23-FEB-16	DEPOSITO A CTA. 0174074269 RFC CCB021015UV6				74,876.70
23-FEB-16	CHEQUE PAGADO 0000171	MXP	7,650.00		63,076.70
23-FEB-16	DEPOSITO A CTA. 0618143708 RFC GPM070720FX8				63,076.70
24-FEB-16	CHEQUE CAMARA 0000174 PASH851107000	MXP	11,800.00		51,276.70
24-FEB-16	DEPOSITO CHQ.BANORTE 0000009 DEPOSITO DE LA CUENTA : 0423696958	MXP		50,000.00 X	113,076.70
24-FEB-16	CHEQUE PAGADO 0000179	MXP	50,000.00		63,076.70
24-FEB-16	DEPOSITO A CTA. 0761149512 RFC AICF620620S72				63,076.70
24-FEB-16	CHEQUE PAGADO 0000180	MXP	6,520.03		56,556.67
24-FEB-16	DEPOSITO A CTA. 0643358577 RFC MAR030304RY6				56,556.67

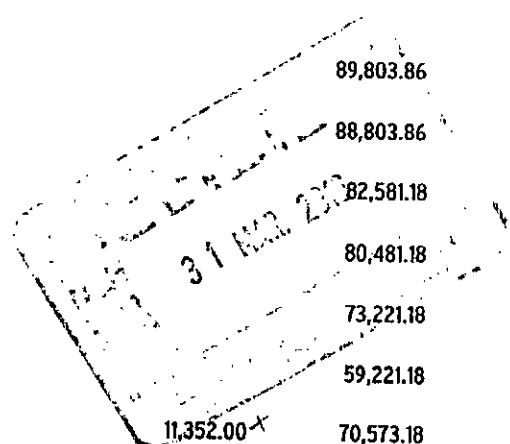

226

La fecha de corte coincide con la fecha de terminación del periodo que se señala en el presente estado de cuenta. Las operaciones efectuadas durante días no laborales o después de la hora de corte de fin de día serán consideradas en nuestra contabilidad como realizadas en el siguiente día hábil bancario. Usted dispone de 90 días después de la fecha de corte para objetar la información contenida en su estado de cuenta. de no hacerlo se asumirá en conformidad el presente estado de cuenta.

▼ DETALLE DE OPERACIONES ENLACE GLOBAL PM C/INTERESES (CONTINUACION) ▼

CHA	DESCRIPCION DEL CARGO/ ABONO	MONEDA	MONTO DEL RETIRO	MONTO DEL DEPOSITO	SALDO
1-FEB-16	SALDO ANTERIOR				56,556.67
4-FEB-16	DEPOSITO CHO.BANORTE 0025066 DEPOSITO DE LA CUENTA : 0125065333	MXP		2,252.25 X	58,808.92
24-FEB-16	002601001602240000065053 SPEI RECIBIDO DEL BANCO 0012 BBVA BANCOMER DEL CLIENTE GOBIERNO DEL ESTADO DE SAN LUIS POTOSI DE LA CLABE 012700001036465210 CON RFC GES850101NHI CONCEPTO: GOBIERNO DEL ESTADO DE SAN L REFERENCIA: 2402168 CVE RAST: 002601001602240000065053	MXP		410,834.57 X	469,643.49
24-FEB-16	CHEQUE PAGADO 0000181 DEPOSITO A CTA. 0230126840 RFC YIMV720531UPT	MXP	20,000.00		449,643.49
25-FEB-16	CHEQUE CAMARA 0000177 BAQI740628RZ9	MXP	4,215.70		445,427.79
25-FEB-16	CHEQUE CAMARA 0000178 BAQI740628RZ9	MXP	1,299.99		444,127.80
26-FEB-16	DEP.EFECTIVO	MXP		14,736.00 X	458,863.80
26-FEB-16	DEP.EFECTIVO	MXP		13,712.00 X	472,575.80
26-FEB-16	DEP.EFECTIVO	MXP		6,091.00 X	478,666.80
26-FEB-16	DEP.EFECTIVO	MXP		3,785.00 X	482,451.80
26-FEB-16	DEP.EFECTIVO	MXP		10,462.00 X	492,913.80
26-FEB-16	DEP.EFECTIVO	MXP		10,939.00 X	503,852.80
26-FEB-16	DEP.EFECTIVO	MXP		14,028.00 X	517,880.80
26-FEB-16	DEP.EFECTIVO	MXP		4,184.00 X	522,064.80
26-FEB-16	DEP.EFECTIVO	MXP		50.05 X	522,114.85
26-FEB-16	DEP.EFECTIVO	MXP		50.05 X	522,164.80
26-FEB-16	DEP.EFECTIVO	MXP		8.00 X	522,172.80
26-FEB-16	CHEQUE PAGADO 0000185	MXP	1,525.00		520,647.80
26-FEB-16	CHEQUE PAGADO 0000184	MXP	2,000.00		518,647.80
26-FEB-16	CHEQUE PAGADO 0000186	MXP	6,035.02		512,612.78
26-FEB-16	CHEQUE PAGADO 0000187	MXP	19,500.00		493,112.78
26-FEB-16	CHEQUE PAGADO 0000189	MXP	10,000.00		483,112.78
26-FEB-16	CHEQUE PAGADO 0000182 DEPOSITO A CTA. 0618143708 RFC GPM070720FX8	MXP	4,408.00		464,704.78
27-FEB-16	CHEQUE PAGADO 0000183 DEPOSITO A CTA. 0761149512 RFC AICF620620S72	MXP	27,100.00		437,604.78
29-FEB-16	CHEQUE PAGADO 0000194	MXP	243,525.00		194,079.78
29-FEB-16	CHEQUE PAGADO 0000193	MXP	3,770.00		190,309.78
29-FEB-16	CHEQUE PAGADO 0000170	MXP		3,090.00 X	193,399.78
29-FEB-16	DEP.EFECTIVO DEPOSITO A CTA. 0697070649 RFC JSU030918433	MXP		6,606.00 X	200,005.78
29-FEB-16	DEP.EFECTIVO	MXP		14,017.00 X	214,022.78
29-FEB-16	DEP.EFECTIVO	MXP		2,945.80 X	216,968.58
29-FEB-16	DEP.EFECTIVO	MXP		234.00 X	217,202.58
29-FEB-16	DEP.EFECTIVO	MXP		60.00 X	217,262.58
29-FEB-16	DEP.EFECTIVO	MXP		60.00 X	217,322.58
29-FEB-16	LIQ.INT.S/TASA LIQ 2016-02-29	MXP		41.49 X	217,364.07

227

Quando no reciba su est de cuenta durante los 20 (siguientes de la fecha corte, y no haya d instrucciones para que no le envíe, favor de solicitarle su sucursal.

Podrá consultar la informa de las comisiones de todos bancos con fines informativ de comparación en la COMDI al teléfono 01 800 999 800 on la página electrónica: www.condusef.gob.mx

línea
DIRECTA
para su empresa
Cuenta de Corriente
Cuenta de Ahorro
Cuenta de Inversión
Cuenta de Ahorro para el Retiro
Cuenta de Ahorro para la Vejez
Cuenta de Ahorro para la Educación
Cuenta de Ahorro para el Retiro
Cuenta de Ahorro para la Vejez
Cuenta de Ahorro para la Educación

www.banorte.com

Banco Mercantil del Norte, Institución de Banca Múltiple del Grupo Financiero Banorte, S.A. de CV. Av. Revolución No. 30 Colonia Primavera, C.P. 641 Monterrey, Nuevo Le RFC: BMN930209927.

Banco Mercantil del Norte, S.A. Inst de Banca Múltiple, Grupo Financiero Banorte recibe las con reclamaciones o aclaraciones, Unidad Especializada de Atención al Usuario, ubicada en: Av. Paseo de la Reforma No. 505 Piso 43. C. Cuauhtémoc C.P. 06600 D.F. Cuauhtémoc, México, D.F. y por Electrónico info@banorte.com o al 01 800 627 22 92, así como en cua de sus sucursales u oficinas. En el c no obtener una respuesta satisfi podrá acudir a la Comisión Nacional Protección y Defensa de los Usuarios de Servicios Financios www.condusef.gob.mx con el teléfono de atención en el Distrito I (55) 53400999 y desde el Interior República el 01 800 899 8080

Advertencia:
Incumplir tus obligaciones puede generar comisiones

El presente Estado de Cuenta no es un comprobante fi



Los productos anteriormente descritos se encuentran protegidos por el Instituto de Protección del Ahorro Bancario (IPAB) hasta por un monto equivalente a 400,000 UDIS por cliente por institución, lo ante de conformidad con las disposiciones legales que regl a dicho Instituto.

REFERENCIA DE ABREVIACIONES:

R.F.C.: Registro Federal de Causantes - CLABE: Clave Bancaria Estandarizada - I.V.A.: Impuesto al Valor Agregado - I.S.R.: Impuesto Sobre la Renta - S.B.C.: Saldo salvo Buen Cobro - DISP.: Disposición/Dispersión - ATM.: Cajero Automático - BTE.: Banorte - CPA.: Compra - DEP.: Depósito - COM.: Comisión - INTBC.: Interbancaria - O/B.: Otro Banco - CHEQ/CHQ.: Cheque - LIQ.: Liquidación (Pago) - INT.: Interés (es) - EDO.: Estado - CTA.: Cuenta - CAM.: Cámara de Compensación - ABO.: Abono - CAP.: Capital - INV.: Inversión - PZO.: Plazo - DEV.: Devolución - REV.: Reverso - CONS.: Consulta - VEN.: Ventanilla

AVISO

LE INFORMAMOS QUE A PARTIR DEL 31 DE MARZO DEL 2016 LAS TASAS APLICABLES EN SU CUENTA ENLACE GLOBAL PM CON INTERESES CAMBIARAN A UNA TASA BRUTA EN FUNCION AL SALDO PROMEDIO:

- DE \$10,000 A \$49,999.99 UNA TASA DE 0.13%
- DE \$50,000 A \$249,000 UNA TASA DE 0.22%
- DE \$250,000 EN ADELANTE UNA TASA DE 0.28%

EL ART 17 DE LAS DISPOSICIONES DE CARACTER GENERAL EN MATERIA DE TRANSPARENCIA ESTABLECE QUE, SI ESTAS NUEVAS CONDICIONES NO LE FAVORECEN, CUENTA CON EL DERECHO DE TERMINAR EL CONTRATO DE ADHESION DENTRO DE LOS 30 DIAS POSTERIORES A ESTE AVISO SIN RESPONSABILIDAD ALGUNA A SU CARGO. PARA MAYOR INFORMACIÓN POR FAVOR CONSULTE A SU EJECUTIVO DE CUENTA.

▼ INVERSION GLOBAL PM ▼

CONTRATO: 0409497944

DIVISA: PESOS

CLABE: 072 709 00409497944 3

▼ RESUMEN DEL PERIODO ▼

▼ SALDO PROMEDIO DIARIO ▼

▼ RESUMEN DEL PERIODO ▼		▼ SALDO PROMEDIO DIARIO ▼	
	MONTO		
Saldo inicial del período	\$ 0.00	En el Período (del 01 Feb al 29 Feb)	\$ 0.00
(+) Depósitos	\$ 0.00	Días que comprende el período	029
(-) Retiros	\$ 0.00	Acumulado anual	\$ 0.00
(+) Intereses Netos Ganados	\$ 0.00	Días que comprende el período anual	060
(-) Total de Comisiones cobradas	\$ 0.00	▼ CALCULO DE INTERESES DEVENGADOS ▼	
(-) IVA sobre comisiones (16%)	\$ 0.00	Intereses Tasa Bruta Anual 0.00%	\$ 0.00
Saldo Actual	\$ 0.00	Retención de IDE	\$ 0.00
Saldo Disponible al día*	\$ 0.00	Retención de ISR	\$ 0.00
Saldo Mínimo requerido	\$ 0.00	Intereses Netos Ganados	\$ 0.00

▼ DETALLE DE OPERACIONES ▼

FECHA	DESCRIPCION DEL CARGO/ ABONO	MONEDA	MONTO DEL RETIRO	MONTO DEL DEPOSITO	SALDO
31-ENE-16	SALDO ANTERIOR SIN MOVIMIENTOS				0.00

(Saldo inicial de \$9,006.52)

Saldo Final \$217,364.07

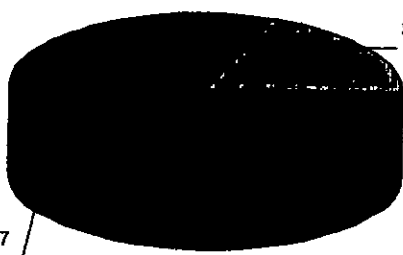

Retiros en efectivo \$898,930.27

228

No. de cliente	07597888
RFC	MVG850101T56
Plaza	9588 PLAZA SAN LUIS POTOSI
Sucursal	0849 MATEHUALA
Teléfonos Sucursal	8821210
Dirección Sucursal	CONSTITUCION 14 CENTRO
Período	De 01/Febrero/2016 al 29/Febrero/2016
Fecha de corte	29/Febrero/2016
Página	6 de 6

INFORME DE DEPÓSITOS EN EFECTIVO MAYORES A \$15,000 PESOS

MUNICIPIO DE VILLA DE GUADALUPE SLP
 CALLE IGNACIO ALDAMA 31, CENTRO VILLA DE GUADALUPE S.L.P. C.P. 78850
 RFC: MVG850101T56

DEL MES DE FEBRERO DE 2016

NO. DE CLIENTE: 07597888

EXCEDENTES DE DEPÓSITOS	\$	162,968.80
TIPO DE CAMBIO	\$	18.1680
RESUMEN DEL EJERCICIO 2016		
MONTO EXCEDENTE DE DEPÓSITOS	\$	326,598.00

*Los depósitos en efectivo presentados en el presente informe, son aquellos que exceden la cantidad de \$15,000 (Quince mil pesos 00/100) de forma acumulada en todas las cuentas bajo la titularidad del cliente, dentro de un mes calendario.

BANCO MERCANTIL DEL NORTE S.A., INSTITUCION DE BANCA MULTIPLE
 GRUPO FINANCIERO BANORTE,
 AV. REVOLUCION NO. 3000, COLONIA PRIMAVERA, C.P. 64830, MONTERREY, N.L.
 RFC: BMN930209927

AVISO DE PRIVACIDAD

El artículo tercero transitorio de la Ley para la Protección de Datos Personales en Posesión de Particulares (LPDPPP) establece que los responsables expedirán el aviso de privacidad de conformidad con lo dispuesto en los artículos 16 y 17 de la LPDPPP. Por lo anterior, ponemos a su disposición nuestro aviso de privacidad en www.banorte.com. Se presume que usted consiente tácitamente en el tratamiento de sus datos mientras no manifieste su oposición.

229

AUXILIAR POR CUENTAS DE REGISTRO

(Todas las cuentas) PERIODO SELECCIONADO DEL 01-feb-2016 AL 29-feb-2016

No. CUENTA/Concepto de la cuenta			SALDO		HABER	SALDO FINAL
Fecha	Cheque	No Póliza / Concepto por movimiento	INICIAL	DEBE		
1112-01-003	-->	RAMO 28 CTA.0409497887	-8,195.48	1,107,287.82	931,355.26	167,737.08
2/02/2016	S/N	I00042 / F-a66309, PARTICIPACIÓN DEL DÍA 02 DE FEBRERO; FOLIO C		22.81		-8,172.67
2/02/2016	S/N	I00043 / F-e34dc, PARTICIPACIÓN DEL DÍA 02 DE FEBRERO; FOLIO C		40,436.95		32,264.28
2/02/2016	0143	E00022 / CHEQUE CANCELADO No. 0143; JUAN DE LA ASCENCIÓN H				32,264.28
4/02/2016	S/N	I00044 / F-9b5c5d, PARTICIPACIÓN DEL DÍA 04 DE FEBRERO; FOLIO C		261,532.36		293,796.64
4/02/2016	0145	C00025 / JUAN DE DIOS LEOS ALONSO			2,552.00	291,244.64
4/02/2016	0144	E00023 / JUAN DE LA ASCENCIÓN HERRERA MEDINA			4,989.00	286,255.64
5/02/2016	0146	E00024 / VIRGINIA VILLANUEVA MORALES			10,000.00	276,255.64
8/02/2016	0148	C00026 / GASOLINERA EL POZO 1901, S.A. DE C.V.			6,027.00	270,228.64
8/02/2016	0149	C00027 / GASOLINERA EL POZO 1901, S.A. DE C.V.			13,000.00	257,228.64
8/02/2016	0154	C00028 / IRENE HERNÁNDEZ ARANDA			1,000.00	256,228.64
8/02/2016	0151	E00027 / CHEQUE CANCELADO No.151; GASOLINERA EL POZO 1901				256,228.64
8/02/2016	0152	E00028 / CHEQUE CANCELADO No.152; GASOLINERA EL POZO 1901,				256,228.64
8/02/2016	0153	E00029 / CHEQUE CANCELADO No.153; MA. DEL ROSARIO VARGAS				256,228.64
8/02/2016	0155	E00030 / JOSE HUMBERTO PALACIOS SERNA			8,340.40	247,888.24
9/02/2016	0156	C00029 / CENTRO BOTANERO DEL ALTIPLANO, S.A. DE C.V.			5,355.00	242,533.24
9/02/2016	0147	E00025 / JUAN DE LA ASCENCIÓN HERRERA MEDINA.			3,232.00	239,301.24
9/02/2016	0150	E00026 / MAXIMA JARAMILLO MARTÍNEZ			1,856.00	237,445.24
01/02/2016	0157	C00030 / TELEFONOS DE MEXICO, S.A.B. DE C.V.			11,384.00	226,061.24
1/02/2016	0158	E00033 / MAYRA LÓPEZ MÉNDEZ.			2,573.42	223,487.82
1/02/2016	0159	E00034 / JORGE ANTONIO BELMARES HERNÁNDEZ.			2,250.00	221,237.82
2/02/2016	0163	C00031 / JUAN DE LA ASCENCIÓN HERRERA MEDINA			8,089.00	213,148.82
2/02/2016	0160	E00037 / FRANCISCA ANGÉLICA HERNÁNDEZ TORRES			11,133.48	202,015.34
2/02/2016	0161	E00038 / FRANCISCA ANGÉLICA HERNÁNDEZ TORRES.			10,000.00	192,015.34
2/02/2016	0162	E00039 / PATRICIA CHÁVEZ BRIONES			6,222.68	185,792.66
2/02/2016	0164	E00040 / JUAN DE LA ASCENCIÓN HERRERA MEDINA			9,976.07	175,816.59
3/02/2016	S/N	I00052 / F.E.91355, PAGO DE PRESTAMO DE RAMO 28 CTA 040949788		19,333.35		195,149.94
3/02/2016	S/N	I00053 / PAGO DE PRESTAMO DEL RAMO 28 CTA 0409497887 A FORT		16,560.00		211,709.94
3/02/2016	S/N	I00054 / PAGO DE PRESTAMO DEL RAMO 28 CTA 0409497887 A INFR.		14,300.00		226,009.94
3/02/2016	S/N	I00055 / F.E. 21358, PAGO DE PRESTAMO DEL RAMO 28 CTA 04094978		15,398.25		241,408.19
3/02/2016	S/N	I00056 / F.E. 31358 PAGO DE PRESTAMO DE RAMO 28 CTA 040949788		35,930.05		277,338.24
3/02/2016	S/N	I00057 / F.E. 41359, PAGO DE PRESTAMO RAMO 28 CTA 0409497887 A		35,650.00		312,988.24
5/02/2016	S/N	I00058 / F.d7d019, PARTICIPACION DEL DIA 15 DE FEBRERO DE 2016		34,667.94		347,656.18
5/02/2016	0165	C00039 / RAÚL CASTILLO MENDOZA			27,100.00	320,556.18
5/02/2016	0166	C00040 / JUAN DE LA ASCENCIÓN HERRERA MEDINA			240,600.00	79,956.18
5/02/2016	0167	C00041 / GASOLINERA EL POZO 1901, S.A. DE C.V.			14,000.00	65,956.18
5/02/2016	0168	C00042 / GASOLINERA EL POZO 1901, S.A. DE C.V.			7,260.00	58,696.18
5/02/2016	0169	C00043 / CRUZ ROJA MEXICANA IAP			2,100.00	56,596.18
6/02/2016	0170	C00047 / JHAMS UNIFORMES, S.A. DE C.V.			3,770.00	52,826.18
8/02/2016	S/N	I00059 / R-10711-10773, RECAUDACION CORRESPONDIENTE AL DIA		11,352.00		64,178.18
8/02/2016	S/N	I00060 / R-10774-10834, RECAUDACION CORRESPONDIENTE AL DIA		8,194.00		72,372.18
8/02/2016	S/N	I00061 / R-10835-10867, RECAUDACION CORRESPONDIENTE AL DIA		6,269.00		78,641.18
8/02/2016	S/N	I00062 / R-10868-10917, RECAUDACION CORRESPONDIENTE AL DIA		6,210.00		84,851.18
8/02/2016	S/N	I00063 / R-10918-10976, RECAUDACION CORRESPONDIENTE AL DIA		6,514.00		91,365.18
8/02/2016	S/N	I00064 / R-10977-11028, RECAUDACION CORRESPONDIENTE AL DIA		7,714.00		99,079.18
8/02/2016	S/N	I00065 / R-11029-11055, RECAUDACION CORRESPONDIENTE AL DIA		5,475.00		104,554.18
8/02/2016	S/N	I00066 / R-11056-11100, RECAUDACION CORRESPONDIENTE AL DIA		9,181.00		113,735.18
8/02/2016	S/N	I00067 / R-11101-11145, RECAUDACION CORRESPONDIENTE AL DIA		4,361.00		118,096.18
8/02/2016	0008	C00048 / GASOLINERA EL POZO 1901, S.A. DE C.V.			22,750.00	95,346.18
8/02/2016	0008	C00049 / GASOLINERA EL POZO 1901, S.A. DE C.V.			-22,750.00	118,096.18
9/02/2016	0171	C00051 / GASOLINERA EL POZO 1901, S.A. DE C.V.			7,650.00	110,446.18
9/02/2016	0172	C00052 / MUNICIPIO DE VILLA DE GUADALUPE			17,234.00	93,212.18
9/02/2016	0173	E00041 / JUAN DE LA ASCENCIÓN HERRERA MEDINA			12,500.00	80,712.18
2/02/2016	0174	C00053 / JOSÉ HUMBERTO PALACIOS SERNA			11,800.00	68,912.18
2/02/2016	0175	E00042 / ANTONIO RÍOS CRUZ			3,000.00	65,912.18
3/02/2016	0180	C00056 / MARTELEC SA DE CV			6,520.03	59,392.15
3/02/2016	0178	C00059 / IRMA HILDA BADILLO QUINTERO			1,299.99	58,092.16

230

AUXILIAR POR CUENTAS DE REGISTRO

(Todas las cuentas) PERIODO SELECCIONADO DEL 01-feb-2016 AL 29-feb-2016

No. CUENTA/Concepto de la cuenta			S A L D O			SALDO FINAL
Fecha	Cheque	No Póliza / Concepto por movimiento	INICIAL	D E B E	H A B E R	
3/02/2016	0176	E00043 / FRANCISCA ANGÉLICA HERNÁNDEZ TORRES			9,230.48	48,861.68
3/02/2016	0177	E00044 / IRMA HILDA BADILLO QUINTERO.			4,215.70	44,645.98
3/02/2016	0000	E00045 / POLIZA CANCELADA				44,645.98
3/02/2016	0179	E00046 / FLORENTINO AVILA CONTRERAS			50,000.00	-5,354.02
4/02/2016	S/N	I00068 / PAGO DE PRESTAMO DE RAMO 28 CTA 0409497887 A FORT		50,000.00		44,645.98
4/02/2016	S/N	I00069 / PENDIENTE		2,252.25		46,898.23
4/02/2016	S/N	I00070 / F.ec02af,PARTICIPACION DEL DIA 24 DE FEBRERO DE 2016, I	410,834.57			457,732.80
4/02/2016	0182	C00058 / GASOLINERA EL POZO 1901, S.A. DE C.V.			14,000.00	443,732.80
4/02/2016	0184	C00060 / MAGALY MIREYA CONTRERAS DÍAZ			2,000.00	441,732.80
4/02/2016	0185	C00061 / FRANCISCO CAREAGA BRIONES			1,525.00	440,207.80
4/02/2016	0181	E00047 / VIRGINIA VILLANUEVA MORALES			20,000.00	420,207.80
4/02/2016	0183	E00048 / HECTOR ADELAIDO TORRES CUELLO			4,408.00	415,799.80
5/02/2016	0186	C00063 / RAÚL CASTILLO MENDOZA			6,035.02	409,764.78
5/02/2016	0187	E00049 / JUAN DE LA ASCENCIÓN HERRERA MEDINA.			19,500.00	390,264.78
5/02/2016	0188	E00050 / CHEQUE CANCELADO No. 0188; JUAN DE LA ASCENCIÓN H				390,264.78
5/02/2016	0189	E00051 / JUAN DE LA ASCENCIÓN HERRERA MEDINA			10,000.00	380,264.78
5/02/2016	S/N	I00071 / R-11146-11245, RECAUDACION CORRESPONDIENTE AL DIA		14,736.00		395,000.78
5/02/2016	S/N	I00072 / R-11246-11321, RECAUDACION CORRESPONDIENTE AL DIA		13,712.00		408,712.78
5/02/2016	S/N	I00073 / R-11322-11356, RECAUDACION CORRESPONDIENTE AL DIA		6,091.00		414,803.78
5/02/2016	S/N	I00074 / R-11357-11388, RECAUDACION CORRESPONDIENTE AL DIA		3,785.00		418,588.78
5/02/2016	S/N	I00075 / R-11389-11447, RECAUDACION CORRESPONDIENTE AL DIA		10,462.00		429,050.78
5/02/2016	S/N	I00076 / R-11448-11532, RECAUDACION CORRESPONDIENTE AL DIA		10,939.00		439,989.78
5/02/2016	S/N	I00077 / R-11533-11600, RECAUDACION CORRESPONDIENTE AL DIA		14,028.00		454,017.78
5/02/2016	S/N	I00078 / R-11601-11618, RECAUDACION CORRESPONDIENTE AL DIA		4,184.00		458,201.78
5/02/2016	S/N	I00079 / INGRESO PENDIENTE DE DEPOSITAR DEL DIA 04 DE FEBRE		50.00		458,251.78
5/02/2016	S/N	I00080 / INGRESO PENDIENTE DE DEPOSITAR DEL DIA 10 DE FEBRE		50.00		458,301.78
5/02/2016	S/N	I00081 / INGRESO DEL DIA 11 DE ENERO PENDIENTE DE DEPOSITA		8.00		458,309.78
7/02/2016	0190	C00064 / MANUELA PÉREZ TORRES			2,170.00	456,139.78
7/02/2016	S/N	I00082 / R-11619-11652, RECAUDACION CORRESPONDIENTE AL DIA		3,090.00		459,229.78
7/02/2016	S/N	I00083 / R-11653-11688, RECAUDACION CORRESPONDIENTE AL DIA		6,606.00		465,835.78
7/02/2016	S/N	I00084 / R-11689-11743, RECAUDACION CORRESPONDIENTE AL DIA		14,017.00		479,852.78
7/02/2016	S/N	I00085 / REINTEGRO DE COMISIONES BANCARIAS COBRADAS POR		2,945.80		482,798.58
7/02/2016	S/N	I00086 / INGRESO DE CAJA PENDIENTE DE DEPOSITAR, DEL DIA 19		234.00		483,032.58
7/02/2016	S/N	I00087 / F.E. 21708, INGRESO PENDIENTE DE DEPOSITAR DEL DIA 1		60.00		483,092.58
7/02/2016	S/N	I00088 / F.E. 31709, INGRESO PENDIENTE DE DEPOSITAR DEL DIA 1		60.00		483,152.58
7/02/2016	S/N	I00089 / INTERESES BANCARIOS RAMO 28 CTA 0409497887 DEL ME		41.49		483,194.07
7/02/2016	0191	C00065 / JOSE HUMBERTO PALACIOS SERNA			14,012.69	469,181.38
7/02/2016	0193	C00066 / JUAN DE LA ASCENCIÓN HERRERA MEDINA			243,525.00	225,656.38
7/02/2016	0194	C00067 / RAÚL CASTILLO MENDOZA			27,100.00	198,556.38
7/02/2016	0195	C00068 / GASOLINERA EL POZO 1901, S.A. DE C.V.			4,563.60	193,992.78
7/02/2016	0197	C00069 / GASOLINERA EL POZO 1901, S.A. DE C.V.			17,010.50	176,982.28
7/02/2016	0199	C00070 / JUAN DE LA ASCENCIÓN HERRERA MEDINA			1,500.00	175,482.28
7/02/2016	0200	C00071 / RAÚL CASTILLO MENDOZA			1,507.20	173,975.08
7/02/2016	0192	E00052 / CHEQUE CANCELADO No. 0192; RAÚL CASTILLO MENDOZA				173,975.08
7/02/2016	0196	E00053 / LUCERO CAZARES SÁNCHEZ.			5,000.00	168,975.08
7/02/2016	0198	E00054 / MA. DEL ROSARIO VARGAS LOREDO			1,238.00	167,737.08



MUNICIPIO DE VILLA DE GUADALUPE

CONCILIACION BANCARIA AL 30 DE NOVIEMBRE DE 2015
BANORTE INFRAESTRUCTURA 2014 CUENTA No. 0212679052

	SALDO SEGÚN LIBROS	\$ 5,887.63
MAS:	ABONAMOS Y NO CARGAN:	\$ -
		<hr/>
		\$ -
MAS:	CARGAN Y NO ABONAMOS	\$ 5,887.63
MENOS:	ABONAN Y NO CARGAMOS:	
MENOS:	CARGAMOS Y NO ABONAN:	
		<hr/>
		\$ -
	SALDO SEGÚN BANCO	<u>\$ 5,887.63</u>

INFRAESTRUCTURA 2014
MUNICIPIO DE VILLA DE GUADALUPE SLP
CALLE ALDAMA 31
VILLA DE GUADALUPE
VILLA DE GUADALUPE S.L.P.
SUCURSAL 0849 MATEHUALA
CORREO

C.P. 78850



No. de cliente 07597888
RFC MVG850101T56
Plaza 9588 PLAZA SAN LUIS POTOSI
Sucursal 0849 MATEHUALA
Teléfonos Sucursal 8821210
Dirección Sucursal CONSTITUCION 14 CENTRO
Período De 01/Febrero/2016 al 29/Febrero/2016
Fecha de corte 29/Febrero/2016
Página 1 de 3

NO. CUENTA	0212679052
GANANCIA ANUAL TOTAL (GAT) ¹	
GAT NOMINAL	N/A %
GAT REAL ²	N/A %
(+) INTERESES APLICABLES	\$ 0.00
(-) TOTAL DE COMISIONES COBRADAS	\$ 0.00

NO. CUENTA	0215829782
GANANCIA ANUAL TOTAL (GAT) ¹	
GAT NOMINAL	0.00 %
GAT REAL ²	-3.12 %
(+) INTERESES APLICABLES	\$ 0.00
(-) TOTAL DE COMISIONES COBRADAS	\$ 0.00

Enlace Global PM S/Intereses
Febrero 2016

¹ Antes de Impuestos

² La GAT REAL es el rendimiento que obtendría después de descontar la inflación estimada

▼ RESUMEN INTEGRAL ▼

PRODUCTO/SERVICIO	CUENTA	SALDO ANTERIOR	SALDO AL CORTE
ENLACE GLOBAL PM S/INTERESES	0212679052	\$ 5,887.63	\$ 5,887.63
INVERSION GLOBAL PM	0215829782	\$ 0.00	\$ 0.00
TOTAL		\$ 5,887.63	\$ 5,887.63

▼ ENLACE GLOBAL PM S/INTERESES ▼

No. de CUENTA: 0212679052 DIVISA: PESOS CLABE: 072 709 00212679052 1

▼ RESUMEN DEL PERIODO ▼

	MONTO
Saldo inicial del período	\$ 5,887.63
(+) Depósitos	\$ 0.00
(-) Retiros	\$ 0.00
(+) Intereses Netos Ganados	\$ 0.00
(-) Comisiones Cobradas	\$ 0.00
(-) IVA sobre comisiones (16%)	\$ 0.00
Saldo Actual	\$ 5,887.63
Saldo Disponible al día*	\$ 0.00
Saldo Mínimo requerido	\$ 0.00

▼ SALDO PROMEDIO DIARIO ▼

	MONTO
En el Período (del 01 Feb al 29 Feb)	\$ 5,887.63
Días que comprende el período	029
Acumulado anual	\$ 5,887.63
Días que comprende el período anual	060

▼ CALCULO DE INTERESES DEVENGADOS ▼

Intereses Tasa Bruta Anual 0.00%	\$ 0.00
Retención de IDE	\$ 0.00
Retención de ISR	\$ 0.00
Intereses Netos Ganados	\$ 0.00

▼ *SALDO NO DISPONIBLE AL DIA ▼

	MONTO
Depósitos de cheques S.B.C.	\$ 0.00
Comisiones Pendientes de aplicar	\$ 5,887.63
Compras no aplicadas	\$ 0.00
Total	\$ 5,887.63

▼ RESUMEN DE COMISIONES ▼

CHEQUES	
Cheques girados	0
Cheques girados sin comisión	0
Cheques girados con comisión	0
Importe de la comisión	\$ 0.00
Por cheques devueltos	\$ 0.00
OTRAS COMISIONES	\$ 0.00

▼ COMPORTAMIENTO DE TARJETA DE DEBITO ▼

Uso en cajeros automáticos	\$ 0.00
Compras en comercios	\$ 0.00
Uso en sucursales	\$ 0.00
Total Uso del débito	\$ 0.00

233

▼ DETALLE DE OPERACIONES ▼

FECHA	DESCRIPCION DEL CARGO/ ABONO	MONEDA	MONTO DEL RETIRO	MONTO DEL DEPOSITO	SALDO
1-ENE-16	SALDO ANTERIOR SIN MOVIMIENTOS				5,887.63

DESCUBRA LAS VENTAJAS QUE LE OFRECE EL SERVICIO DE DEPOSITOS REMOTOS!
 REALICE DEPOSITOS CON CHEQUES DESDE LA COMODIDAD DE SU OFICINA Y EVITE FILAS EN SUCURSAL,
 LOS DEPOSITOS REALIZADOS CON CHEQUES BANORTE SE REFLEJARAN EN SU CUENTA EL MISMO DIA,
 LA COMISION MENSUAL ES DE \$300 Y \$1 POR CADA CHEQUE PROCESADO.
 PARA MAYOR INFORMACION LO INVITAMOS A CONTACTAR A SU EJECUTIVO DE CUENTA.

▼ INVERSION GLOBAL PM ▼

CONTRATO: 0215829782

DIVISA: PESOS

CLABE: 072 709 00215829782 7

▼ RESUMEN DEL PERIODO ▼

	MONTO
Saldo inicial del período	\$ 0.00
(+) Depósitos	\$ 0.00
(-) Retiros	\$ 0.00
(+) Intereses Netos Ganados	\$ 0.00
(-) Total de Comisiones cobradas	\$ 0.00
(-) IVA sobre comisiones (16%)	\$ 0.00
Saldo Actual	\$ 0.00
Saldo Disponible al día*	\$ 0.00
Saldo Mínimo requerido	\$ 0.00

▼ SALDO PROMEDIO DIARIO ▼

En el Período (del 01 Feb al 29 Feb)	\$ 0.00
Días que comprende el período	029
Acumulado anual	\$ 0.00
Días que comprende el período anual	060

▼ CALCULO DE INTERESES DEVENGADOS ▼

Intereses Tasa Bruta Anual 0.00%	\$ 0.00
Retención de IDE	\$ 0.00
Retención de ISR	\$ 0.00
Intereses Netos Ganados	\$ 0.00

▼ DETALLE DE OPERACIONES ▼

FECHA	DESCRIPCION DEL CARGO/ ABONO	MONEDA	MONTO DEL RETIRO	MONTO DEL DEPOSITO	SALDO
31-ENE-16	SALDO ANTERIOR SIN MOVIMIENTOS				0.00

(Saldo inicial de \$5,887.63)

Saldo Final \$5,887.63

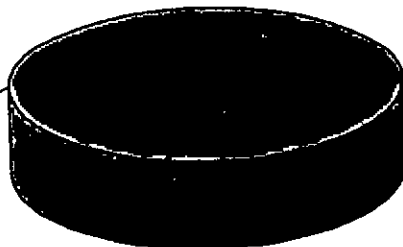

REFERENCIA DE ABREVIACIONES:

R.F.C.: Registro Federal de Causantes - CLABE: Clave Bancaria Estandarizada - I.V.A.: Impuesto al Valor Agregado - I.S.R.: Impuesto Sobre la Renta
 - S.B.C.: Saldo salvo Buen Cobro - DISP.: Disposición/Dispersión - ATM.: Cajero Automático - BTE.: Banorte - CPA.: Compra - DEP.: Depósito - COM.: Comisión
 - INTBC.: Interbancaria - O/B.: Otro Banco - CHEQ/CHQ.: Cheque - LIQ.: Liquidación (Pago) - INT.: Interés (es) - EDO.: Estado - CTA.: Cuenta - CAM.: Cámara
 de Compensación - ABO.: Abono - CAP.: Capital - INV.: Inversión - PZO.: Plazo - DEV.: Devolución - REV.: Reverso - CONS.: Consulta. - VEN.: Ventanilla

234

Quando no reciba su estado de cuenta durante los 20 días siguientes de la fecha de corte, y no haya da instrucciones para que no le envíe, favor de solicitarlo su sucursal.

Podrá consultar la información de las comisiones de todos bancos con fines informativos de comparación en la CONDU al teléfono 01 800 999 808 en la página electrónica:

www.condusef.gob.mx

línea
DIRECTA
 para su empresa
 México, D.F. (55) 5340 5620
 Monterrey (81) 8116 9640
 Guadalajara (33) 3669 9048
 resto del país: 01 800 DIRECTA
 (147 4262)

www.banorte.com

Banco Mercantil del Norte, Institución de Banca Múltiple Grupo Financiero Banorte, S.A. de CV. Av. Revolución No. 30 Colonia Primavera, C.P. 64000 Monterrey, Nuevo León R.F.C. BMN930209927.

Banco Mercantil del Norte, S.A. de CV. de Banca Múltiple. Grupo Financiero Banorte recibe las reclamaciones o aclaraciones. Unidad Especializada de Atención al Usuario, ubicada en Av. Paseo de la Reforma No. 505 Piso 43 Cuauhtémoc C.P. 06500 Del Cuauhtémoc, México, D.F. y por correo electrónico une@banorte.com o al teléfono 01 800 627 22 92, así como en cualquier sucursal u oficina. En el caso de no obtener una respuesta satisfactoria podrá acudir a la Comisión Nacional de Protección y Defensa de los Usuarios de Servicios Financieros (CONDUSEF) con el teléfono de atención en el Distrito Federal (55) 53400999 y desde el resto del país al 01 800 999 8080.

Advertencia:
 Incumplir tus obligaciones puede generar comisiones.

El presente Estado de Cuenta no es un comprobante fidedigno.

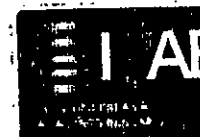

Los productos anteriormente descritos se encuentran protegidos por el Instituto de Protección del Ahorro Bancario (IPAB) hasta por un monto equivalente a 400,000 UDI por cliente por institución, lo que de conformidad con las disposiciones legales que rigen a dicho Instituto.

No. de cliente	07597888
RFC	MVG850101T56
Plaza	9588 PLAZA SAN LUIS POTOSI
Sucursal	0849 MATEHUALA
Teléfonos Sucursal	8821210
Dirección Sucursal	CONSTITUCION 14 CENTRO
Período	De 01/Febrero/2016 al 29/Febrero/2016
Fecha de corte	29/Febrero/2016
Página	3 de 3

▼ INFORME DE DEPÓSITOS EN EFECTIVO MAYORES A \$15,000 PESOS ▼

MUNICIPIO DE VILLA DE GUADALUPE SLP
 CALLE ALDAMA 31, VILLA DE GUADALUPE VILLA DE GUADALUPE S.L.P. C.P. 78850
 RFC: MVG850101T56

DEL MES DE FEBRERO DE 2016 NO. DE CLIENTE: 07597888

EXCEDENTES DE DEPOSITOS	\$	162,968.80
TIPO DE CAMBIO	\$	18.1680
RESUMEN DEL EJERCICIO 2016		
MONTO EXCEDENTE DE DEPOSITOS	\$	326,598.00

*Los depósitos en efectivo presentados en el presente informe, son aquellos que exceden la cantidad de \$15,000 (Quince mil pesos 00/100) de forma acumulada en todas las cuentas bajo la titularidad del cliente, dentro de un mes calendario.

BANCO MERCANTIL DEL NORTE S.A., INSTITUCION DE BANCA MULTIPLE
 GRUPO FINANCIERO BANORTE,
 AV. REVOLUCION NO. 3000, COLONIA PRIMAVERA, C.P. 64830, MONTERREY, N.L.
 RFC: BMN930209927

AVISO DE PRIVACIDAD

El artículo tercero transitorio de la Ley para la Protección de Datos Personales en Posesión de Particulares (LPDPPP) establece que los responsables expedirán el aviso de privacidad de conformidad con lo dispuesto en los artículos 16 y 17 de la LPDPPP. Por lo anterior, ponemos a su disposición nuestro aviso de privacidad en www.banorte.com. Se presume que usted consiente tácitamente en el tratamiento de sus datos mientras no manifieste su oposición.

235

MUNICIPIO DE VILLA DE GUADALUPE
ESTADO DE SAN LUIS POTOSI
AUXILIAR POR CUENTAS DE REGISTRO

(Todas las cuentas) PERIODO SELECCIONADO DEL 01-feb-2016 AL 29-feb-2016

No.CUENTA/Concepto de la cuenta			SALDO			SALDO FINAL
Fecha	Cheque	No Póliza / Concepto por movimiento	INICIAL	DEBE	HABER	
1112-09-001	-->	INFRA 2014 CTA. 212679052	5,887.63	0.00	0.00	5,887.63



SA

MUNICIPIO DE VILLA DE GUADALUPE

**CONCILIACION BANCARIA AL 29 DE FEBRERO DE 2016
BANORTE FORTALECIMIENTO 2014 CUENTA No. 0212679061**

MAS:	SALDO SEGÚN LIBROS	\$ 5,977.23
	ABONAMOS Y NO CARGAN:	\$ -
		<hr/>
		\$ -
MAS:		\$ 5,977.23
	CARGAN Y NO ABONAMOS	
MENOS:	ABONAN Y NO CARGAMOS:	
MENOS:	CARGAMOS Y NO ABONAN:	
		<hr/>
		\$ -
	SALDO SEGÚN BANCO	<hr/>
		\$ 5,977.23

237

FORTALECIMIENTO 2014
MUNICIPIO DE VILLA DE GUADALUPE SLP
CALLE ALDAMA 31
VILLA DE GUADALUPE
VILLA DE GUADALUPE S.L.P.
SUCURSAL 0849 MATEHUALA
CORREO

C.P. 78850



No. de cliente 07597888
RFC MVG850101T56
Plaza 9588 PLAZA SAN LUIS POTOSI
Sucursal 0849 MATEHUALA
Teléfonos Sucursal 8821210
Dirección Sucursal CONSTITUCION 14 CENTRO
Período De 01/Febrero/2016 al 29/Febrero/2016
Fecha de corte 29/Febrero/2016
Página 1 de 3

NO. CUENTA	0212679061
GANANCIA ANUAL TOTAL (GAT) ¹	N/A %
GAT NOMINAL	N/A %
GAT REAL ²	0.00
(+) INTERESES APLICABLES	\$ 0.00
(-) TOTAL DE COMISIONES COBRADAS	\$ 0.00

NO. CUENTA	0215832081
GANANCIA ANUAL TOTAL (GAT) ¹	0.00 %
GAT NOMINAL	-3.12 %
GAT REAL ²	0.00
(+) INTERESES APLICABLES	\$ 0.00
(-) TOTAL DE COMISIONES COBRADAS	\$ 0.00

Enlace Global PM S/Intereses
Febrero 2016

¹ Antes de Impuestos

² La GAT REAL es el rendimiento que obtendría después de descontar la inflación estimada

▼ RESUMEN INTEGRAL ▼

PRODUCTO/SERVICIO	CUENTA	SALDO ANTERIOR	SALDO AL CORTE
ENLACE GLOBAL PM S/INTERESES	0212679061	\$ 5,977.23	\$ 5,977.23
INVERSION GLOBAL PM	0215832081	\$ 0.00	\$ 0.00
TOTAL		\$ 5,977.23	\$ 5,977.23

▼ ENLACE GLOBAL PM S/INTERESES ▼

No. de CUENTA: 0212679061

DIVISA: PESOS

CLABE: 072 709 00212679061 5

▼ RESUMEN DEL PERIODO ▼

	MONTO
Saldo inicial del período	\$ 5,977.23
(+) Depósitos	\$ 0.00
(-) Retiros	\$ 0.00
(+) Intereses Netos Ganados	\$ 0.00
(-) Comisiones Cobradas	\$ 0.00
(-) IVA sobre comisiones (16%)	\$ 0.00
Saldo Actual	\$ 5,977.23
Saldo Disponible al día*	\$ 5,977.23
Saldo Mínimo requerido	\$ 0.00

▼ SALDO PROMEDIO DIARIO ▼

	MONTO
En el Período (del 01 Feb al 29 Feb)	\$ 5,977.23
Días que comprende el período	029
Acumulado anual	\$ 5,977.23
Días que comprende el período anual	060

▼ CALCULO DE INTERESES DEVENGADOS ▼

Intereses Tasa Bruta Anual 0.00%	\$ 0.00
Retención de IDE	\$ 0.00
Retención de ISR	\$ 0.00
Intereses Netos Ganados	\$ 0.00

▼ *SALDO NO DISPONIBLE AL DIA ▼

	MONTO
Depósitos de cheques S.B.C.	\$ 0.00
Comisiones Pendientes de aplicar	\$ 0.00
Compras no aplicadas	\$ 0.00
Total	\$ 0.00

▼ RESUMEN DE COMISIONES ▼

CHEQUES	
Cheques girados	0
Cheques girados sin comisión	0
Cheques girados con comisión	0
Importe de la comisión	\$ 0.00
Por cheques devueltos	\$ 0.00
OTRAS COMISIONES	\$ 0.00

▼ COMPORTAMIENTO DE TARJETA DE DEBITO ▼

Uso en cajeros automáticos	\$ 0.00
Compras en comercios	\$ 0.00
Uso en sucursales	\$ 0.00
Total Uso del débito	\$ 0.00

238

La fecha de corte coincide con la fecha de terminación del período que se señala en el presente estado de cuenta. Las operaciones efectuadas durante días no laborales o después de la hora de corte de fin de día serán consideradas en nuestra contabilidad como realizadas en el siguiente día hábil bancario. Usted dispone 90 días después de la fecha de corte para objetar la información contenida en su estado de cuenta, de no hacerlo se asumirá su conformidad al respecto.

▼ DETALLE DE OPERACIONES ▼

FECHA	DESCRIPCION DEL CARGO/ ABONO	MONEDA	MONTO DEL RETIRO	MONTO DEL DEPOSITO	SALDO
31-ENE-16	SALDO ANTERIOR				5,977.23
	SIN MOVIMIENTOS				

¡DESCUBRA LAS VENTAJAS QUE LE OFRECE EL SERVICIO DE DEPOSITOS REMOTOS!
 REALICE DEPOSITOS CON CHEQUES DESDE LA COMODIDAD DE SU OFICINA Y EVITE FILAS EN SUCURSAL,
 LOS DEPOSITOS REALIZADOS CON CHEQUES BANORTE SE REFLEJARAN EN SU CUENTA EL MISMO DIA,
 LA COMISION MENSUAL ES DE \$300 Y \$1 POR CADA CHEQUE PROCESADO.
 PARA MAYOR INFORMACION LO INVITAMOS A CONTACTAR A SU EJECUTIVO DE CUENTA.

▼ INVERSION GLOBAL PM ▼

CONTRATO: 0215832081 DIVISA: PESOS CLABE: 072 709 00215832081 7

▼ RESUMEN DEL PERIODO ▼

	MONTO
Sal. inicial del período	\$ 0.00
(+) Depósitos	\$ 0.00
(-) Retiros	\$ 0.00
(+) Intereses Netos Ganados	\$ 0.00
(-) Total de Comisiones cobradas	\$ 0.00
(-) IVA sobre comisiones (16%)	\$ 0.00
Saldo Actual	\$ 0.00
Saldo Disponible al día*	\$ 0.00
Saldo Mínimo requerido	\$ 0.00

▼ SALDO PROMEDIO DIARIO ▼

En el Período (del 01 Feb al 29 Feb)	\$ 0.00
Días que comprende el período	029
Acumulado anual	\$ 0.00
Días que comprende el período anual	060

▼ CALCULO DE INTERESES DEVENGADOS ▼

Intereses Tasa Bruta Anual 0.00%	\$ 0.00
Retención de IDE	\$ 0.00
Retención de ISR	\$ 0.00
Intereses Netos Ganados	\$ 0.00

▼ DETALLE DE OPERACIONES ▼

FECHA	DESCRIPCION DEL CARGO/ ABONO	MONEDA	MONTO DEL RETIRO	MONTO DEL DEPOSITO	SALDO
31-ENE-16	SALDO ANTERIOR				0.00
	SIN MOVIMIENTOS				

(Saldo inicial de \$5,977.23)

Saldo Final \$5,977.23

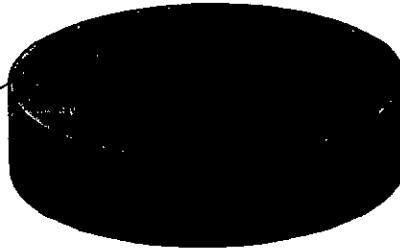

REFERENCIA DE ABREVIACIONES:

R.F.C.: Registro Federal de Causantes - CLABE: Clave Bancaria Estandarizada - I.V.A.: Impuesto al Valor Agregado - I.S.R.: Impuesto Sobre la Renta
 - S.B.C: Saldo salvo Buen Cobro - DISP.: Disposición/Dispersión - ATM.: Cajero Automático - BTE.: Banorte - CPA.: Compra - DEP.: Depósito - COM.: Comisión
 -INTBC.: Interbancaria - O/B.: Otro Banco - CHEQ/CHQ.: Cheque - LIQ.: Liquidación (Pago) - INT.: Interés (es) - EDO.: Estado - CTA.: Cuenta - CAM.: Cámara
 de Compensación - ABO.: Abono - CAP.: Capital - INV.: Inversión - PZO.: Plazo - DEV.: Devolución - REV.: Reverso - CONS.: Consulta. - VEN.: Ventanilla

239

Cuando no reciba su est
 de cuenta durante los 20 d
 siguientes de la fecha
 corte, y no haya d
 instrucciones para que no
 le envíe, favor de solicitarlo
 su sucursal.

Podrá consultar la informa
 de las comisiones de todos
 bancos con fines informativ
 de comparación en la COND
 al teléfono 01 800 999 801
 en la página electrónica:

www.condusef.gob.mx

línea
DIRECTA
 para su empresa
 México, D.F. (55) 5149 5634
 Monterrey (81) 8176 9649
 Guadalajara (33) 3669 9010
 Resto del país 01 800 DIRECTA
 8175292

BANORTE

www.banorte.com

Banco Mercantil del Norte,
 Institución de Banca Múl
 Grupo Financiero Ban
 Av. Revolución No. 30
 Colonia Primavera, C.P. 64
 Monterrey, Nuevo Le
 RFC. BMN930209927.

Banco Mercantil del Norte, S.A. Ins
 de Banca Múltiple. Grupo Fin
 Banorte recibe las cor
 reclamaciones o aclaraciones,
 Unidad Especializada de Atenc
 Usuarios, ubicada en Av. Paseo
 Reforma No. 505 Piso 43
 Cuauhtémoc C.P. 06500 Del
 Cuauhtémoc, México, D.F. y por
 Electrónico une@banorte.com o
 01 800 627 22 92, así como en cu
 de sus sucursales u oficinas. En el
 no obtener una respuesta salis
 podrá acudir a la Comisión Naciona
 Protección y Defensa de los Usus
 Servicios Fin.
www.condusef.gob.mx con
 telefónico de atención en el Distrito
 (55) 53400999 y desde el interio
 República el 01 800 999 8080

Advertencia:
 Incumplir tus obligacion
 puede generar comisiones

El presente Estado de C
 no es un comprobante fi



Los productos anteriorme
 descritos se encuentra
 protegidos por el Instituto
 Protección del Ahorro Banc
 (IPAB) hasta por un mon
 equivalente a 400,000 UDI
 cliente por Institución, lo a
 de conformidad con la
 disposiciones legales que re
 a dicho Instituto.

No. de cliente	07597888
RFC	MVG850101T56
Plaza	9588 PLAZA SAN LUIS POTOSI
Sucursal	0849 MATEHUALA
Teléfonos Sucursal	8821210
Dirección Sucursal	CONSTITUCION 14 CENTRO
Período	De 01/Febrero/2016 al 29/Febrero/2016
Fecha de corte	29/Febrero/2016
Página	3 de 3

▼ INFORME DE DEPÓSITOS EN EFECTIVO MAYORES A \$15,000 PESOS ▼

MUNICIPIO DE VILLA DE GUADALUPE SLP
 CALLE ALDAMA 31, VILLA DE GUADALUPE VILLA DE GUADALUPE S.L.P. C.P. 78850
 RFC: MVG850101T56

DEL MES DE FEBRERO DE 2016 NO. DE CLIENTE: 07597888

EXCEDENTES DE DEPOSITOS	\$	162,968.80
TIPO DE CAMBIO	\$	18.1680
RESUMEN DEL EJERCICIO 2016		
MONTO EXCEDENTE DE DEPOSITOS	\$	326,598.00

*Los depósitos en efectivo presentados en el presente informe, son aquellos que exceden la cantidad de \$15,000 (Quince mil pesos 00/100) de forma acumulada en todas las cuentas bajo la titularidad del cliente, dentro de un mes calendario.

BANCO MERCANTIL DEL NORTE S.A., INSTITUCION DE BANCA MULTIPLE
 GRUPO FINANCIERO BANORTE,
 AV. REVOLUCION NO. 3000, COLONIA PRIMAVERA, C.P. 64830, MONTERREY, N.L.
 RFC: BMN930209927

AVISO DE PRIVACIDAD

El artículo tercero transitorio de la Ley para la Protección de Datos Personales en Posesión de Particulares (LPDPPP) establece que los responsables expedirán el aviso de privacidad de conformidad con lo dispuesto en los artículos 16 y 17 de la LPDPPP. Por lo anterior, ponemos a su disposición nuestro aviso de privacidad en www.banorte.com. Se presume que usted consiente tácitamente en el tratamiento de sus datos mientras no manifieste su oposición.

240

MUNICIPIO DE VILLA DE GUADALUPE
ESTADO DE SAN LUIS POTOSI
AUXILIAR POR CUENTAS DE REGISTRO

(Todas las cuentas) PERIODO SELECCIONADO DEL 01-feb-2016 AL 29-feb-2016

No.CUENTA/Concepto de la cuenta			SALDO			
Fecha	Cheque	No Póliza / Concepto por movimiento	INICIAL	DEBE	HABER	SALDO FINAL
1112-09-002 -->		FORTA 2014 CTA. 0212679061	5,977.23	0.00	0.00	5,977.23

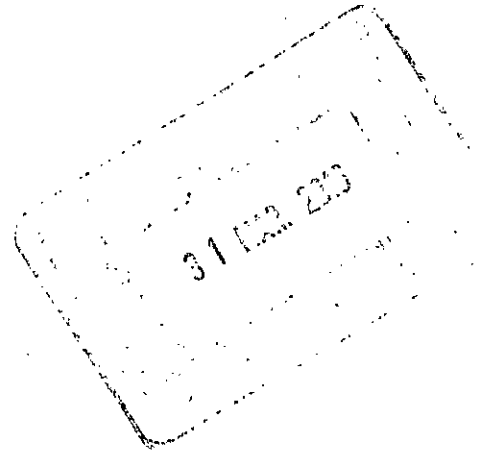



MUNICIPIO DE VILLA DE GUADALUPE

**CONCILIACION BANCARIA AL 29 DE FEBRERO DE 2016
BANORTE SEDATU 2014 CUENTA No. 0233680697**

MAS:	SALDO SEGÚN LIBROS	\$ 8,862.22
	ABONAMOS Y NO CARGAN:	\$ -
		<hr/>
		\$ -
MAS:		\$ 8,862.22
	CARGAN Y NO ABONAMOS	
MENOS:	ABONAN Y NO CARGAMOS:	
MENOS:	CARGAMOS Y NO ABONAN:	
		242
		\$ -
	SALDO SEGÚN BANCO	<u>\$ 8,862.22</u>

SEDATU 2014
MUNICIPIO DE VILLA DE GUADALUPE SLP
CALLE IGNACIO ALDAMA 31
CENTRO
VILLA DE GUADALUPE S.L.P.
SUCURSAL 0849 MATEHUALA
CORREO

C.P. 78850



No. de cliente | 07597888
RFC | MVG85010IT56
Plaza | 9588 PLAZA SAN LUIS POTOSI
Sucursal | 0849 MATEHUALA
Teléfonos Sucursal | 8821210
Dirección Sucursal | CONSTITUCION 14 CENTRO
Período | De 01/Febrero/2016 al 29/Febrero/2016
Fecha de corte | 29/Febrero/2016
Página | 1 de 3

NO. CUENTA	0233680697
GANANCIA ANUAL TOTAL (GAT) ¹	
GAT NOMINAL	N/A %
GAT REAL ²	N/A %
(+) INTERESES APLICABLES	\$ 0.00
(-) TOTAL DE COMISIONES COBRADAS	\$ 0.00

NO. CUENTA	0236397343
GANANCIA ANUAL TOTAL (GAT) ¹	
GAT NOMINAL	0.00 %
GAT REAL ²	-3.12 %
(+) INTERESES APLICABLES	\$ 0.00
(-) TOTAL DE COMISIONES COBRADAS	\$ 0.00

Enlace Global PM C/Intereses
Febrero 2016

¹ Antes de Impuestos

² La GAT REAL es el rendimiento que obtendría después de descontar la inflación estimada

▼ RESUMEN INTEGRAL ▼

PRODUCTO/SERVICIO	CUENTA	SALDO ANTERIOR	SALDO AL CORTE
ENLACE GLOBAL PM C/INTERESES	0233680697	\$ 8,862.22	\$ 8,862.22
INVERSION GLOBAL PM	0236397343	\$ 0.00	\$ 0.00
TOTAL		\$ 8,862.22	\$ 8,862.22

▼ ENLACE GLOBAL PM C/INTERESES ▼

No. de CUENTA: 0233680697 DIVISA: PESOS CLABE: 072 709 00233680697 5

▼ RESUMEN DEL PERIODO ▼

	MONTO
Saldo inicial del período	\$ 8,862.22
(+) Depósitos	\$ 0.00
(-) Retiros	\$ 0.00
(+) Intereses Netos Ganados	\$ 0.00
(-) Comisiones Cobradas	\$ 0.00
(-) IVA sobre comisiones (16%)	\$ 0.00
Saldo Actual	\$ 8,862.22
Saldo Disponible al día*	\$ 8,862.22
Saldo Mínimo requerido	\$ 0.00

▼ SALDO PROMEDIO DIARIO ▼

	MONTO
En el Período (del 01 Feb al 29 Feb)	\$ 8,862.22
Días que comprende el período	029
Acumulado anual	\$ 8,862.22
Días que comprende el período anual	060

▼ CALCULO DE INTERESES DEVENGADOS ▼

Intereses Tasa Bruta Anual 0.00%	\$ 0.00
Retención de IDE	\$ 0.00
Retención de ISR	\$ 0.00
Intereses Netos Ganados	\$ 0.00

▼ *SALDO NO DISPONIBLE AL DIA ▼

	MONTO
Depósitos de cheques S.B.C.	\$ 0.00
Comisiones Pendientes de aplicar	\$ 0.00
Compras no aplicadas	\$ 0.00
Total	\$ 0.00

▼ RESUMEN DE COMISIONES ▼

CHEQUES	
Cheques girados	0
Cheques girados sin comisión	0
Cheques girados con comisión	0
Importe de la comisión	\$ 0.00
Por cheques devueltos	\$ 0.00
OTRAS COMISIONES	\$ 0.00

▼ COMPORTAMIENTO DE TARJETA DE DEBITO ▼

Uso en cajeros automáticos	\$ 0.00
Compras en comercios	\$ 0.00
Uso en sucursales	\$ 0.00
Total Uso del débito	\$ 0.00

243

▼ DETALLE DE OPERACIONES ▼

FECHA	DESCRIPCION DEL CARGO/ ABONO	MONEDA	MONTO DEL RETIRO	MONTO DEL DEPOSITO	SALDO
11-ENE-16	SALDO ANTERIOR SIN MOVIMIENTOS				8,862.22

LE INFORMAMOS QUE A PARTIR DEL 31 DE MARZO DEL 2016 LAS TASAS APLICABLES EN SU CUENTA ENLACE GLOBAL PM CON INTERESES CAMBIARAN A UNA TASA BRUTA EN FUNCION AL SALDO PROMEDIO:

- DE \$10,000 A \$49,999.99 UNA TASA DE 0.13%
- DE \$50,000 A \$249,000 UNA TASA DE 0.22%
- DE \$250,000 EN ADELANTE UNA TASA DE 0.28%

EL ART 17 DE LAS DISPOSICIONES DE CARACTER GENERAL EN MATERIA DE TRANSPARENCIA ESTABLECE QUE, SI ESTAS NUEVAS CONDICIONES NO LE FAVORECEN, CUENTA CON EL DERECHO DE TERMINAR EL CONTRATO DE ADHESION DENTRO DE LOS 30 DIAS POSTERIORES A ESTE AVISO SIN RESPONSABILIDAD ALGUNA A SU CARGO. PARA MAYOR INFORMACIÓN POR FAVOR CONSULTE A SU EJECUTIVO DE CUENTA.

▼ INVERSION GLOBAL PM ▼

CONTRATO: 0236397343

DIVISA: PESOS

CLABE: 072 709 00236397343 1

▼ RESUMEN DEL PERIODO ▼

	MONTO
Saldo inicial del período	\$ 0.00
+) Depósitos	\$ 0.00
-) Retiros	\$ 0.00
+) Intereses Netos Ganados	\$ 0.00
-) Total de Comisiones cobradas	\$ 0.00
-) IVA sobre comisiones (16%)	\$ 0.00
Saldo Actual	\$ 0.00
Saldo Disponible al día*	\$ 0.00
Saldo Mínimo requerido	\$ 0.00

▼ SALDO PROMEDIO DIARIO ▼

En el Período (del 01 Feb al 29 Feb)	\$ 0.00
Días que comprende el período	029
Acumulado anual	\$ 0.00
Días que comprende el período anual	060

▼ CALCULO DE INTERESES DEVENGADOS ▼

Intereses Tasa Bruta Anual 0.00%	\$ 0.00
Retención de IDE	\$ 0.00
Retención de ISR	\$ 0.00
Intereses Netos Ganados	\$ 0.00

▼ DETALLE DE OPERACIONES ▼

FECHA	DESCRIPCION DEL CARGO/ ABONO	MONEDA	MONTO DEL RETIRO	MONTO DEL DEPOSITO	SALDO
11-ENE-16	SALDO ANTERIOR SIN MOVIMIENTOS				0.00

(Saldo inicial de \$8,862.22)

Saldo Final \$8,862.22

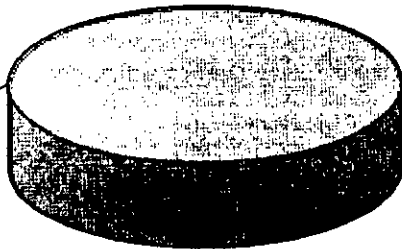

REFERENCIA DE ABREVIACIONES:

R.F.C.: Registro Federal de Causantes - CLABE: Clave Bancaria Estandarizada - I.V.A.: Impuesto al Valor Agregado - I.S.R.: Impuesto Sobre la Renta - S.B.C.: Saldo salvo Buen Cobro - DISP.: Disposición/Dispersión - ATM.: Cajero Automático - BTE.: Banorte - CPA.: Compra - DEP.: Depósito - COM.: Comisión - INTBC.: Interbancaria - O/B.: Otro Banco - CHEQ/CHQ.: Cheque - LIQ.: Liquidación (Pago) - INT.: Interés (es) - EDO.: Estado - CTA.: Cuenta - CAM.: Cámara de Compensación - ABO.: Abono - CAP.: Capital - INV.: Inversión - PZO.: Plazo - DEV.: Devolución - REV.: Reverso - CONS.: Consulta. - VEN.: Ventanilla

Cuando no reciba su estado de cuenta durante los 20 días siguientes de la fecha de corte, y no haya dado instrucciones para que no le envíe, favor de solicitarlo a su sucursal.

Podrá consultar la información de las comisiones de todos los bancos con fines informativos de comparación en la CONDUE al teléfono 01 800 999 808 en la página electrónica:

www.condusef.gob.mx

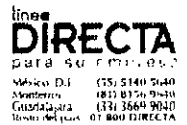

www.banorte.com

Banco Mercantil del Norte, S. Institución de Banca Múltiple del Grupo Financiero Banorte, S. de C.V. Av. Revolución No. 300 Colonia Primavera, C.P. 648 Monterrey, Nuevo León RFC. BMN930209927.

Banco Mercantil del Norte, S.A. Institución de Banca Múltiple, Grupo Financiero Banorte recibe las reclamaciones o aclaraciones de los Usuarios, ubicada en Av. Paseo de la Reforma No. 505 Piso 43 Col. Cuauhtémoc C.P. 06500 Deleg. Cuauhtémoc, México, D.F. y por Correo Electrónico una@banorte.com o Tel 01 800 627 22 92 así como en cualquier de sus sucursales u oficinas. En el caso de no obtener una respuesta satisfactoria podrá acudir a la Comisión Nacional de Protección y Defensa de los Usuarios de Servicios Financieros www.condusef.gob.mx con el teléfono de atención en el Distrito Federal (55) 53400999 y desde el interior de la República el 01 800 999 8080

Advertencia:
Incumplir tus obligaciones puede generar comisiones.

El presente Estado de Cuenta no es un comprobante fiscal



244 Los productos anteriormente descritos se encuentran protegidos por el Instituto para la Protección del Ahorro Bancario (IPAB) hasta por un monto equivalente a 400,000 UDIs por cliente por Institución, lo anterior de conformidad con las disposiciones legales que regirán a dicho Instituto.

MUNICIPIO DE VILLA DE GUADALUPE
ESTADO DE SAN LUIS POTOSI
AUXILIAR POR CUENTAS DE REGISTRO

(Todas las cuentas) PERIODO SELECCIONADO DEL 01-feb-2016 AL 29-feb-2016

No. CUENTA/Concepto de la cuenta			SALDO			
Fecha	Cheque	No Póliza / Concepto por movimiento	INICIAL	DEBE	HABER	SALDO FINAL
1112-09-004 -->		SEDATU 2014 CTA. 023360697	8,862.22	0.00	0.00	8,862.22



MUNICIPIO DE VILLA DE GUADALUPE

CONCILIACION BANCARIA DEL 01 AL 29 DE FEBRERO DE 2016
BANORTE FISE 2014 CUENTA No. 0233681032

MAS:	SALDO SEGÚN LIBROS	\$ 14,157.83
	ABONAMOS Y NO CARGAN:	\$ -
		<hr/>
		\$ -
		\$ 14,157.83
MAS:	CARGAN Y NO ABONAMOS	
MENOS:	ABONAN Y NO CARGAMOS:	
MENOS:	CARGAMOS Y NO ABONAN:	
		<hr/>
		\$ -
	SALDO SEGÚN BANCO	<hr/> <hr/>
		\$ 14,157.83

FISE 2014
MUNICIPIO DE VILLA DE GUADALUPE SLP
CALLE IGNACIO ALDAMA 31
CENTRO
VILLA DE GUADALUPE S.L.P.
SUCURSAL 0849 MATEHUALA
CORREO

C.P. 78850



No. de cliente 07597888
RFC MVG850101T56
Plaza 9588 PLAZA SAN LUIS POTOSI
Sucursal 0849 MATEHUALA
Teléfonos Sucursal 8821210
Dirección Sucursal CONSTITUCION 14 CENTRO
Periodo De 01/Febrero/2016 al 29/Febrero/2016
Fecha de corte 29/Febrero/2016
Página 1 de 3

NO. CUENTA	0233681032
GANANCIA ANUAL TOTAL (GAT) ¹	N/A %
GAT NOMINAL	N/A %
GAT REAL ²	1.51 %
(+) INTERESES APLICABLES	\$ 0.00
(-) TOTAL DE COMISIONES COBRADAS	\$ 0.00

NO. CUENTA	0241268942
GANANCIA ANUAL TOTAL (GAT) ¹	0.00 %
GAT NOMINAL	-3.12 %
GAT REAL ²	0.00 %
(+) INTERESES APLICABLES	\$ 0.00
(-) TOTAL DE COMISIONES COBRADAS	\$ 0.00

Enlace Global PM C/Intereses
Febrero 2016

¹ Antes de impuestos

² La GAT REAL es el rendimiento que obtendría después de descontar la inflación estimada

▼ RESUMEN INTEGRAL ▼

PRODUCTO/SERVICIO	CUENTA		SALDO ANTERIOR		SALDO AL CORTE
ENLACE GLOBAL PM C/INTERESES	0233681032	\$	14,156.32	\$	14,157.83
INVERSION GLOBAL PM	0241268942	\$	0.00	\$	0.00
TOTAL		\$	14,156.32	\$	14,157.83

▼ ENLACE GLOBAL PM C/INTERESES ▼

No. de CUENTA: 0233681032

DIVISA: PESOS

CLABE: 072 709 00233681032 7

▼ RESUMEN DEL PERIODO ▼

	MONTO
Saldo inicial del período	\$ 14,156.32
(+) Depósitos	\$ 0.00
(-) Retiros	\$ 0.00
(+) Intereses Netos Ganados	\$ 1.51
(-) Comisiones Cobradas	\$ 0.00
(-) IVA sobre comisiones (16%)	\$ 0.00
Saldo Actual	\$ 14,157.83
Saldo Disponible al día*	\$ 14,157.83
Saldo Mínimo requerido	\$ 0.00

▼ SALDO PROMEDIO DIARIO ▼

	MONTO
En el Período (del 01 Feb al 29 Feb)	\$ 14,156.32
Días que comprende el período	029
Acumulado anual	\$ 14,155.25
Días que comprende el período anual	060

▼ CALCULO DE INTERESES DEVENGADOS ▼

Intereses Tasa Bruta Anual 0.13%	\$ 1.51
Retención de IDE	\$ 0.00
Retención de ISR	\$ 0.00
Intereses Netos Ganados	\$ 1.51

▼ *SALDO NO DISPONIBLE AL DIA ▼

	MONTO
Depósitos de cheques S.B.C.	\$ 0.00
Comisiones Pendientes de aplicar	\$ 0.00
Compras no aplicadas	\$ 0.00
Total	\$ 0.00

▼ RESUMEN DE COMISIONES ▼

CHEQUES	
Cheques girados	0
Cheques girados sin comisión	0
Cheques girados con comisión	0
Importe de la comisión	\$ 0.00
Por cheques devueltos	\$ 0.00
OTRAS COMISIONES	\$ 0.00

▼ COMPORTAMIENTO DE TARJETA DE DEBITO ▼

Uso en cajeros automáticos	\$ 0.00
Compras en comercios	\$ 0.00
Uso en sucursales	\$ 0.00
Total Uso del débito	\$ 0.00

247

La fecha de corte coincide con la fecha de terminación del período que se señala en el presente estado de cuenta. Las operaciones efectuadas durante días no laborales o después de la hora de corte de fin de día serán consideradas en nuestra contabilidad como realizadas en el siguiente día hábil bancario. Usted dispone de 90 días después de la fecha de corte para objetar la información contenida en su estado de cuenta, de no hacerlo se asumirá su conformidad al respecto.

▼ DETALLE DE OPERACIONES ▼

FECHA	DESCRIPCION DEL CARGO/ ABONO	MONEDA	MONTO DEL RETIRO	MONTO DEL DEPOSITO	SALDO
-ENE-16	SALDO ANTERIOR SIN MOVIMIENTOS				25.14

LE INFORMAMOS QUE A PARTIR DEL 31 DE MARZO DEL 2016 LAS TASAS APLICABLES EN SU CUENTA ENLACE GLOBAL PM CON INTERESES CAMBIARAN A UNA TASA BRUTA EN FUNCION AL SALDO PROMEDIO:
 DE \$10,000 A \$49,999.99 UNA TASA DE 0.13%
 DE \$50,000 A \$249,000 UNA TASA DE 0.22%
 DE \$250,000 EN ADELANTE UNA TASA DE 0.28%

EL ART 17 DE LAS DISPOSICIONES DE CARACTER GENERAL EN MATERIA DE TRANSPARENCIA ESTABLECE QUE, SI ESTAS NUEVAS CONDICIONES NO LE FAVORECEN, CUENTA CON EL DERECHO DE TERMINAR EL CONTRATO DE ADHESION DENTRO DE LOS 30 DIAS POSTERIORES A ESTE AVISO SIN RESPONSABILIDAD ALGUNA A SU CARGO. PARA MAYOR INFORMACIÓN POR FAVOR CONSULTE A SU EJECUTIVO DE CUENTA.

▼ INVERSION GLOBAL PM ▼

CONTRATO: 0268594291

DIVISA: PESOS

CLABE: 072 709 00268594291 7

▼ RESUMEN DEL PERIODO ▼

	MONTO
Saldo Inicial del período	\$ 0.00
) Depósitos	\$ 0.00
) Retiros	\$ 0.00
) Intereses Netos Ganados	\$ 0.00
) Total de Comisiones cobradas	\$ 0.00
) IVA sobre comisiones (16%)	\$ 0.00
Saldo Actual	\$ 0.00
Saldo Disponible al día*	\$ 0.00
Saldo Mínimo requerido	\$ 0.00

▼ SALDO PROMEDIO DIARIO ▼

En el Período (del 01 Feb al 29 Feb)	\$ 0.00
Días que comprende el período	029
Acumulado anual	\$ 0.00
Días que comprende el período anual	060

▼ CALCULO DE INTERESES DEVENGADOS ▼

Intereses Tasa Bruta Anual 0.00%	\$ 0.00
Retención de IDE	\$ 0.00
Retención de ISR	\$ 0.00
Intereses Netos Ganados	\$ 0.00

▼ DETALLE DE OPERACIONES ▼

FECHA	DESCRIPCION DEL CARGO/ ABONO	MONEDA	MONTO DEL RETIRO	MONTO DEL DEPOSITO	SALDO
-ENE-16	SALDO ANTERIOR SIN MOVIMIENTOS				0.00

(Saldo inicial de \$25.14)

Saldo Final \$25.14

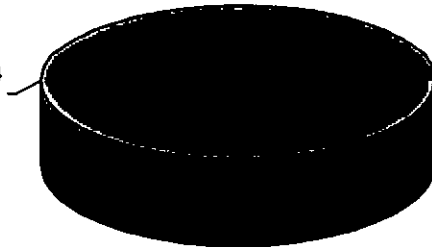

REFERENCIA DE ABREVIACIONES:

R.F.C.: Registro Federal de Causantes - CLABE: Clave Bancaria Estandarizada - I.V.A.: Impuesto al Valor Agregado - I.S.R.: Impuesto Sobre la Renta - S.B.C.: Saldo salvo Buen Cobro - DISP.: Disposición/Dispersión - ATM.: Cajero Automático - BTE.: Banorte - CPA.: Compra - DEP.: Depósito - COM.: Comisión - INTBC.: Interbancaria - O/B.: Otro Banco - CHEQ/CHQ.: Cheque - LIQ.: Liquidación (Pago) - INT.: Interés (es) - EDO.: Estado - CTA.: Cuenta - CAM.: Cámara de Compensación - ABO.: Abono - CAP.: Capital - INV.: Inversión - PZO.: Plazo - DEV.: Devolución - REV.: Reverso - CONS.: Consulta - VEN.: Ventanilla

Quando no reciba su estado de cuenta durante los 20 días siguientes de la fecha de corte, y no haya dado instrucciones para que no le envíe, favor de solicitarlo a su sucursal.

Podrá consultar la información de las comisiones de todos los bancos con fines informativos de comparación en la CONDUSEF al teléfono 01 800 999 8080 en la página electrónica:

www.condusef.gob.mx

línea DIRECTA para su empresa
 México, D.F. 5511 5740 5640
 Monterrey 811 8734 9540
 Guadalajara 731 3449 9610
 Puntos de venta 01 800 DIRECTA
 117 3282

www.banorte.com

Banco Mercantil del Norte, S Institución de Banca Múltiple Grupo Financiero Bano Av. Revolución No. 300 Colonia Primavera, C.P. 648 Monterrey, Nuevo León RFC. BMN930209927.

Banco Mercantil del Norte, S.A. Institución de Banca Múltiple, Grupo Financiero Banorte recibe las consultas, reclamaciones o aclaraciones, en Unidad Especializada de Atención a Usuarios, ubicada en Av. Paseo de la Reforma No. 505 Piso 43 Col Cuauhtémoc C.P. 06500 Delegación Cuauhtémoc, México, D.F. y por Correo Electrónico uno@banorte.com o Teléfono 01 800 627 22 92, así como en cualquier de sus sucursales u oficinas. En el caso de no obtener una respuesta satisfactoria podrá acudir a la Comisión Nacional de Protección y Defensa de los Usuarios de Servicios Financieros www.condusef.gob.mx con número telefónico de atención en el Distrito Federal (55) 53400999 y desde el interior de la República el 01 800 999 8080

Advertencia: Incumplir tus obligaciones puede generar comisiones.

El presente Estado de Cuenta no es un comprobante fiscal.



Los productos anteriormente descritos se encuentran protegidos por el Instituto para la Protección del Ahorro Bancario (IPAB) hasta por un monto equivalente a 400,000 UDIS por cliente por Institución, lo anterior de conformidad con las disposiciones legales que regulan a dicho Instituto.

248

No. de cliente	07597888
RFC	MVG850101T56
Plaza	9588 PLAZA SAN LUIS POTOSI
Sucursal	0849 MATEHUALA
Teléfonos Sucursal	8821210
Dirección Sucursal	CONSTITUCION 14 CENTRO
Período	De 01/Febrero/2016 al 29/Febrero/2016
Fecha de corte	29/Febrero/2016
Página	3 de 3

INFORME DE DEPÓSITOS EN EFECTIVO MAYORES A \$15,000 PESOS

MUNICIPIO DE VILLA DE GUADALUPE SLP
 CALLE IGNACIO ALDAMA 31, CENTRO VILLA DE GUADALUPE S.L.P. C.P. 78850
 RFC: MVG850101T56

DEL MES DE FEBRERO DE 2016 NO. DE CLIENTE: 07597888

(-) Iv.
Saldr

EXCEDENTES DE DEPOSITOS	\$	162,968.80
TIPO DE CAMBIO	\$	18.1680
RESUMEN DEL EJERCICIO 2016		
MONTO EXCEDENTE DE DEPOSITOS	\$	326,598.00

*Los depósitos en efectivo presentados en el presente informe, son aquellos que exceden la cantidad de \$15,000 (Quince mil pesos 00/100) de forma acumulada en todas las cuentas bajo la titularidad del cliente, dentro de un mes calendario.

BANCO MERCANTIL DEL NORTE S.A., INSTITUCION DE BANCA MULTIPLE
 GRUPO FINANCIERO BANORTE,
 AV. REVOLUCION NO. 3000, COLONIA PRIMAVERA, C.P. 64830, MONTERREY, N.L.
 RFC: BMN930209927

AVISO DE PRIVACIDAD

El artículo tercero transitorio de la Ley para la Protección de Datos Personales en Posesión de Particulares (LPDPPP) establece que los responsables expedirán el aviso de privacidad de conformidad con lo dispuesto en los artículos 16 y 17 de la LPDPPP. Por lo anterior, ponemos a su disposición nuestro aviso de privacidad en www.banorte.com. Se presume que usted consiente tácitamente en el tratamiento de sus datos mientras no manifieste su oposición.

249

MUNICIPIO DE VILLA DE GUADALUPE
ESTADO DE SAN LUIS POTOSI
AUXILIAR POR CUENTAS DE REGISTRO

(Todas las cuentas) PERIODO SELECCIONADO DEL 01-feb-2016 AL 29-feb-2016

No. CUENTA/Concepto de la cuenta			SALDO			SALDO FINAL
Fecha	Cheque	No Póliza / Concepto por movimiento	INICIAL	DEBE	HABER	
1112-09-005 -->		FISE 2014 CTA 0233681032	14,156.32	1.51	0.00	14,157.83
19/02/2016	S/N	100095 / INTERESES BANCARIOS FISE 2014, CTA. 0233681032, DEL MI		1.51		14,157.83



MUNICIPIO DE VILLA DE GUADALUPE

**CONCILIACION BANCARIA AL 29 DE FEBRERO DE 2016
BANORTE SEDESOL 2014 CUENTA No. 0233681023**

	SALDO SEGÚN LIBROS		\$ 19,197.25
MAS:	ABONAMOS Y NO CARGAN:	\$ -	
			<hr/>
			\$ -
			\$ 19,197.25
MAS:	CARGAN Y NO ABONAMOS		
MENOS:	ABONAN Y NO CARGAMOS:		
MENOS:	CARGAMOS Y NO ABONAN:		
			<hr/>
			\$ -
			<hr/>
	SALDO SEGÚN BANCO		\$ 19,197.25
		251	<hr/> <hr/>

SEDESOL 2014
MUNICIPIO DE VILLA DE GUADALUPE SLP
CALLE IGNACIO ALDAMA 31
CENTRO
VILLA DE GUADALUPE S.L.P.
SUCURSAL 0849 MATEHUALA
CORREO

C.P. 78850



No. de cliente 07597888
RFC MVG850101T56
Plaza 9588 PLAZA SAN LUIS POTOSI
Sucursal 0849 MATEHUALA
Teléfonos Sucursal 8821210
Dirección Sucursal CONSTITUCION 14 CENTRO
Periodo De 01/Febrero/2016 al 29/Febrero/2016
Fecha de corte 29/Febrero/2016
Página 1 de 3

NO. CUENTA	0233681023
GANANCIA ANUAL TOTAL (GAT) ¹	N/A %
GAT NOMINAL	N/A %
GAT REAL ²	2.04 %
(+) INTERESES APLICABLES	\$ 0.00
(-) TOTAL DE COMISIONES COBRADAS	\$ 0.00

NO. CUENTA	0241266706
GANANCIA ANUAL TOTAL (GAT) ¹	0.00 %
GAT NOMINAL	-3.12 %
GAT REAL ²	0.00 %
(+) INTERESES APLICABLES	\$ 0.00
(-) TOTAL DE COMISIONES COBRADAS	\$ 0.00

Enlace Global PM C/Intereses
Febrero 2016

¹ Antes de Impuestos

² La GAT REAL es el rendimiento que obtendría después de descontar la inflación estimada

▼ RESUMEN INTEGRAL ▼

PRODUCTO/SERVICIO	CUENTA	SALDO ANTERIOR	SALDO AL CORTE
ENLACE GLOBAL PM C/INTERESES	0233681023	\$ 19,195.21	\$ 19,197.25
INVERSION GLOBAL PM	0241266706	\$ 0.00	\$ 0.00
TOTAL		\$ 19,195.21	\$ 19,197.25

▼ ENLACE GLOBAL PM C/INTERESES ▼

No. de CUENTA: 0233681023 DIVISA: PESOS CLABE: 072 709 00233681023 3

▼ RESUMEN DEL PERIODO ▼

	MONTO
Saldo inicial del período	\$ 19,195.21
(+) Depósitos	\$ 0.00
(-) Retiros	\$ 0.00
(+) Intereses Netos Ganados	\$ 2.04
(-) Comisiones Cobradas	\$ 0.00
(-) IVA sobre comisiones (16%)	\$ 0.00
Saldo Actual	\$ 19,197.25
Saldo Disponible al día*	\$ 19,197.25
Saldo Mínimo requerido	\$ 0.00

▼ SALDO PROMEDIO DIARIO ▼

	MONTO
En el Período (del 01 Feb al 29 Feb)	\$ 19,195.21
Días que comprende el período	029
Acumulado anual	\$ 19,193.75
Días que comprende el período anual	060

▼ CALCULO DE INTERESES DEVENGADOS ▼

Intereses Tasa Bruta Anual 0.13%	\$ 2.04
Retención de IDE	\$ 0.00
Retención de ISR	\$ 0.00
Intereses Netos Ganados	\$ 2.04

▼ *SALDO NO DISPONIBLE AL DIA ▼

	MONTO
Depósitos de cheques S.B.C.	\$ 0.00
Comisiones Pendientes de aplicar	\$ 0.00
Compras no aplicadas	\$ 0.00
Total	\$ 0.00

▼ RESUMEN DE COMISIONES ▼

CHEQUES	
Cheques girados	0
Cheques girados sin comisión	0
Cheques girados con comisión	0
Importe de la comisión	\$ 0.00
Por cheques devueltos	\$ 0.00
OTRAS COMISIONES	\$ 0.00

▼ COMPORTAMIENTO DE TARJETA DE DEBITO ▼

Uso en cajeros automáticos	\$ 0.00
Compras en comercios	\$ 0.00
Uso en sucursales	\$ 0.00
Total Uso del débito	\$ 0.00

252

La fecha de corte coincide con la fecha de terminación del período que se señala en el presente estado de cuenta. Las operaciones efectuadas durante días no laborales o después de la hora de corte de fin de día serán consideradas en nuestra contabilidad como realizadas en el siguiente día hábil bancario. Usted dispone 90 días después de la fecha de corte para objetar la información contenida en su estado de cuenta, de no hacerlo se asumirá su conformidad al respecto

▼ DETALLE DE OPERACIONES ▼

CHA	DESCRIPCION DEL CARGO/ ABONO	MONEDA	MONTO DEL RETIRO	MONTO DEL DEPOSITO	SALDO
ENE-16	SALDO ANTERIOR				19,195.21
FEB-16	LIQ.INT.S/TASA LIQ 2016-02-29	MXP		2.04	19,197.25

LE INFORMAMOS QUE A PARTIR DEL 31 DE MARZO DEL 2016 LAS TASAS APLICABLES EN SU CUENTA ENLACE GLOBAL PM CON INTERESES CAMBIARAN A UNA TASA BRUTA EN FUNCION AL SALDO PROMEDIO:
 DE \$10,000 A \$49,999.99 UNA TASA DE 0.13%
 DE \$50,000 A \$249,000 UNA TASA DE 0.22%
 DE \$250,000 EN ADELANTE UNA TASA DE 0.28%

EL ART 17 DE LAS DISPOSICIONES DE CARACTER GENERAL EN MATERIA DE TRANSPARENCIA ESTABLECE QUE, SI ESTAS NUEVAS CONDICIONES NO LE FAVORECEN, CUENTA CON EL DERECHO DE TERMINAR EL CONTRATO DE ADHESION DENTRO DE LOS 30 DIAS POSTERIORES A ESTE AVISO SIN RESPONSABILIDAD ALGUNA A SU CARGO. PARA MAYOR INFORMACIÓN POR FAVOR CONSULTE A SU EJECUTIVO DE CUENTA.

▼ INVERSION GLOBAL PM ▼

CONTRATO: 0241266706 DIVISA: PESOS CLABE: 072 709 00241266706 7

▼ RESUMEN DEL PERIODO ▼

	MONTO
Saldo Inicial del período	\$ 0.00
+) Depósitos	\$ 0.00
-) Retiros	\$ 0.00
+) Intereses Netos Ganados	\$ 0.00
-) Total de Comisiones cobradas	\$ 0.00
-) IVA sobre comisiones (16%)	\$ 0.00
Saldo Actual	\$ 0.00
Saldo Disponible al día*	\$ 0.00
Saldo Mínimo requerido	\$ 0.00

▼ SALDO PROMEDIO DIARIO ▼

En el Período (del 01 Feb al 29 Feb)	\$ 0.00
Días que comprende el período	029
Acumulado anual	\$ 0.00
Días que comprende el período anual	060

▼ CALCULO DE INTERESES DEVENGADOS ▼

Intereses Tasa Bruta Anual 0.00%	\$ 0.00
Retención de IDE	\$ 0.00
Retención de ISR	\$ 0.00
Intereses Netos Ganados	\$ 0.00

▼ DETALLE DE OPERACIONES ▼

FECHA	DESCRIPCION DEL CARGO/ ABONO	MONEDA	MONTO DEL RETIRO	MONTO DEL DEPOSITO	SALDO
31-ENE-16	SALDO ANTERIOR				0.00
	SIN MOVIMIENTOS				

(Saldo inicial de \$19,195.21)

Saldo Final \$19,197.25

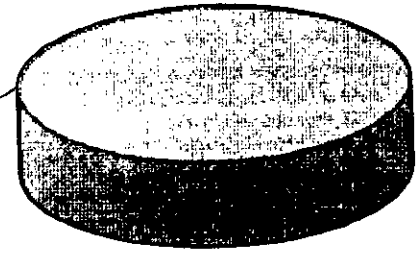

REFERENCIA DE ABREVIACIONES:

R.F.C.: Registro Federal de Causantes - CLABE: Clave Bancaria Estandarizada - I.V.A.: Impuesto al Valor Agregado - I.S.R.: Impuesto Sobre la Renta - S.B.C: Saldo salvo Buen Cobro - DISP.: Disposición/Dispersión - ATM.: Cajero Automático - BTE.: Banorte - CPA.: Compra - DEP.: Depósito - COM.: Comisión - INTBC.: Interbancaria - O/B.: Otro Banco - CHEQ/CHQ.: Cheque - LIQ.: Liquidación (Pago) - INT.: Interés (es) - EDO.: Estado - CTA.: Cuenta - CAM.: Cámara de Compensación - ABO.: Abono - CAP.: Capital - INV.: Inversión - PZO.: Plazo - DEV.: Devolución - REV.: Reverso - CONS.: Consulta. - VEN.: Ventanilla

Cuando no reciba su estado de cuenta durante los 20 días siguientes de la fecha de corte, y no haya dado instrucciones para que no se le envíe, favor de solicitarlo en su sucursal.

Podrá consultar la información de las comisiones de todos los bancos con fines informativos de comparación en la CONDUSEF al teléfono 01 800 999 8030 en la página electrónica: www.condusef.gob.mx

línea DIRECTA
 para su empresa
 México, D.F. (55) 5740 0440
 Monterrey (81) 0156 9610
 Guadalajara (33) 3649 7043
 Querétaro (01 800 DIRECTA 157712)
www.banorte.com

Banco Mercantil del Norte, S. Institución de Banca Múltiple del Grupo Financiero Banorte, S. de C.V. Av. Reynobión No. 301 Colonia Primavera, C.P. 648 Monterrey, Nuevo León RFC: BMN930209927.

Banco Mercantil del Norte, S.A. Institución de Banca Múltiple, Grupo Financiero Banorte recibe las reclamaciones o aclaraciones de los Usuarios, ubicada en Av. Paseo Reforma No. 505 Piso 43 C Cuauhtémoc C.P. 06560 Delegación Cuauhtémoc, México, D.F. y por vía Electrónica une@banorte.com o al teléfono 01 800 627 22 92, así como en cualquier una de sus sucursales u oficinas. En el caso de no obtener una respuesta satisfactoria podrá acudir a la Comisión Nacional de Protección y Defensa de los Usuarios de Servicios Financieros www.condusef.gob.mx con el número telefónico de atención en el Distrito Federal (55) 53400999 y desde el interior de la República al 01 800 999 8053

Advertencia:
 Incumplir tus obligaciones puede generar comisiones.

El presente Estado de Cuenta no es un comprobante fiscal.



253

Los productos anteriormente descritos se encuentran protegidos por el Instituto de Protección del Ahorro Bancario (IPAB) hasta por un monto equivalente a 400,000 UDI por cliente por Institución, de conformidad con las disposiciones legales que rigen a dicho Instituto.

No. de cliente	07597888
RFC	MVG850101T56
Plaza	9588 PLAZA SAN LUIS POTOSI
Sucursal	0849 MATEHUALA
Teléfonos Sucursal	8821210
Dirección Sucursal	CONSTITUCION 14 CENTRO
Período	De 01/Febrero/2016 al 29/Febrero/2016
Fecha de corte	29/Febrero/2016
Página	3 de 3

▼ INFORME DE DEPÓSITOS EN EFECTIVO MAYORES A \$15,000 PESOS ▼

MUNICIPIO DE VILLA DE GUADALUPE SLP
 CALLE IGNACIO ALDAMA 31, CENTRO VILLA DE GUADALUPE S.L.P. C.P. 78850
 RFC: MVG850101T56

DEL MES DE FEBRERO DE 2016 NO. DE CLIENTE: 07597888

EXCEDENTES DE DEPOSITOS		\$	162,968.80
TIPO DE CAMBIO		\$	18.1680
RESUMEN DEL EJERCICIO 2016			
MONTO EXCEDENTE DE DEPOSITOS		\$	326,598.00

*Los depósitos en efectivo presentados en el presente informe, son aquellos que exceden la cantidad de \$15,000 (Quince mil pesos 00/100) de forma acumulada en todas las cuentas bajo la titularidad del cliente, dentro de un mes calendario.

BANCO MERCANTIL DEL NORTE S.A., INSTITUCION DE BANCA MULTIPLE
 GRUPO FINANCIERO BANORTE,
 AV. REVOLUCION NO. 3000, COLONIA PRIMAVERA, C.P. 64830, MONTERREY, N.L.
 RFC: BMN930209927

AVISO DE PRIVACIDAD

El artículo tercero transitorio de la Ley para la Protección de Datos Personales en Posesión de Particulares (LPDPPP) establece que los responsables expedirán el aviso de privacidad de conformidad con lo dispuesto en los artículos 16 y 17 de la LPDPPP. Por lo anterior, ponemos a su disposición nuestro aviso de privacidad en www.banorte.com. Se presume que usted consiente tácitamente en el tratamiento de sus datos mientras no manifieste su oposición.

254

MUNICIPIO DE VILLA DE GUADALUPE
ESTADO DE SAN LUIS POTOSI
AUXILIAR POR CUENTAS DE REGISTRO

(Todas las cuentas) PERIODO SELECCIONADO DEL 01-feb-2016 AL 29-feb-2016

No.CUENTA/Concepto de la cuenta			SALDO			SALDO FINAL
Fecha	Cheque	No Póliza / Concepto por movimiento	INICIAL	DEBE	HABER	
1112-09-006	-->	SEDESOL 2014 CTA 0233681023	19,195.21	2.04	0.00	19,197.25
9/02/2016	S/N	100094 / INTERESES BANCARIOS SEDESOL 2014, CTA 0233681023, DE		2.04		19,197.25

INFRAESTRUCTURA 2015
MUNICIPIO DE VILLA DE GUADALUPE SLP
CALLE IGNACIO ALDAMA 31
CENTRO
VILLA DE GUADALUPE S.L.P.
SUCURSAL 0849 MATEHUALA
CORREO

C.P. 78850



No. de cliente 07597888
RFC MVG850101T56
Plaza 9588 PLAZA SAN LUIS POTOSI
Sucursal 0849 MATEHUALA
Teléfonos Sucursal 8821210
Dirección Sucursal CONSTITUCION 14 CENTRO
Periodo De 01/Febrero/2016 al 29/Febrero/2016
Fecha de corte 29/Febrero/2016
Página 1 de 3

NO. CUENTA	0268593771
GANANCIA ANUAL TOTAL (GAT) ¹	
GAT NOMINAL	N/A %
GAT REAL ²	N/A %
(+) INTERESES APLICABLES	\$ 0.00
(-) TOTAL DE COMISIONES COBRADAS	\$ 0.00

NO. CUENTA	0268594291
GANANCIA ANUAL TOTAL (GAT) ¹	
GAT NOMINAL	0.00 %
GAT REAL ²	-3.12 %
(+) INTERESES APLICABLES	\$ 0.00
(-) TOTAL DE COMISIONES COBRADAS	\$ 0.00

Enlace Global PM C/Intereses
Febrero 2016

¹ Antes de impuestos

² La GAT REAL es el rendimiento que obtendría después de descontar la inflación estimada

▼ RESUMEN INTEGRAL ▼

PRODUCTO/SERVICIO	CUENTA	SALDO ANTERIOR	SALDO AL CORTE
ENLACE GLOBAL PM C/INTERESES	0268593771	\$ 25.14	\$ 25.14
INVERSION GLOBAL PM	0268594291	\$ 0.00	\$ 0.00
TOTAL		\$ 25.14	\$ 25.14

▼ ENLACE GLOBAL PM C/INTERESES ▼

No. de CUENTA: 0268593771

DIVISA: PESOS

CLABE: 072 709 00268593771 5

▼ RESUMEN DEL PERIODO ▼

	MONTO
Saldo inicial del periodo	\$ 25.14
(+) Depósitos	\$ 0.00
(-) Retiros	\$ 0.00
(+) Intereses Netos Ganados	\$ 0.00
(-) Comisiones Cobradas	\$ 0.00
(-) IVA sobre comisiones (16%)	\$ 0.00
Saldo Actual	\$ 25.14
Saldo Disponible al día*	\$ 25.14
Saldo Mínimo requerido	\$ 0.00

▼ SALDO PROMEDIO DIARIO ▼

	MONTO
En el Periodo (del 01 Feb al 29 Feb)	\$ 25.14
Días que comprende el periodo	029
Acumulado anual	\$ 40,154.59
Días que comprende el periodo anual	060

▼ CALCULO DE INTERESES DEVENGADOS ▼

Intereses Tasa Bruta Anual 0.00%	\$ 0.00
Retención de IDE	\$ 0.00
Retención de ISR	\$ 0.00
Intereses Netos Ganados	\$ 0.00

▼ *SALDO NO DISPONIBLE AL DIA ▼

	MONTO
Depósitos de cheques S.B.C.	\$ 0.00
Comisiones Pendientes de aplicar	\$ 0.00
Compras no aplicadas	\$ 0.00
Total	\$ 0.00

▼ RESUMEN DE COMISIONES ▼

CHEQUES	
Cheques girados	0
Cheques girados sin comisión	0
Cheques girados con comisión	0
Importe de la comisión	\$ 0.00
Por cheques devueltos	\$ 0.00
OTRAS COMISIONES	\$ 0.00

▼ COMPORTAMIENTO DE TARJETA DE DEBITO ▼

Uso en cajeros automáticos	\$ 0.00
Compras en comercios	\$ 0.00
Uso en sucursales	\$ 0.00
Total Uso del débito	\$ 0.00

257

▼ DETALLE DE OPERACIONES ▼

FECHA	DESCRIPCION DEL CARGO/ ABONO	MONEDA	MONTO DEL RETIRO	MONTO DEL DEPOSITO	SALDO
1-ENE-16	SALDO ANTERIOR SIN MOVIMIENTOS				25.14

LE INFORMAMOS QUE A PARTIR DEL 31 DE MARZO DEL 2016 LAS TASAS APLICABLES EN SU CUENTA ENLACE GLOBAL PM CON INTERESES CAMBIARAN A UNA TASA BRUTA EN FUNCION AL SALDO PROMEDIO:

- DE \$10,000 A \$49,999.99 UNA TASA DE 0.13%
- DE \$50,000 A \$249,000 UNA TASA DE 0.22%
- DE \$250,000 EN ADELANTE UNA TASA DE 0.28%

EL ART 17 DE LAS DISPOSICIONES DE CARACTER GENERAL EN MATERIA DE TRANSPARENCIA ESTABLECE QUE, SI ESTAS NUEVAS CONDICIONES NO LE FAVORECEN, CUENTA CON EL DERECHO DE TERMINAR EL CONTRATO DE ADHESION DENTRO DE LOS 30 DIAS POSTERIORES A ESTE AVISO SIN RESPONSABILIDAD ALGUNA A SU CARGO. PARA MAYOR INFORMACIÓN POR FAVOR CONSULTE A SU EJECUTIVO DE CUENTA.

▼ INVERSION GLOBAL PM ▼

CONTRATO: 0268594291

DIVISA: PESOS

CLABE: 072 709 00268594291 7

▼ RESUMEN DEL PERIODO ▼

	MONTO
Saldo inicial del período	\$ 0.00
+) Depósitos	\$ 0.00
-) Retiros	\$ 0.00
+) Intereses Netos Ganados	\$ 0.00
-) Total de Comisiones cobradas	\$ 0.00
-) IVA sobre comisiones (16%)	\$ 0.00
Saldo Actual	\$ 0.00
Saldo Disponible al día*	\$ 0.00
Saldo Mínimo requerido	\$ 0.00

▼ SALDO PROMEDIO DIARIO ▼

En el Período (del 01 Feb al 29 Feb)	\$ 0.00
Días que comprende el período	029
Acumulado anual	\$ 0.00
Días que comprende el período anual	060

▼ CALCULO DE INTERESES DEVENGADOS ▼

Intereses Tasa Bruta Anual 0.00%	\$ 0.00
Retención de IDE	\$ 0.00
Retención de ISR	\$ 0.00
Intereses Netos Ganados	\$ 0.00

▼ DETALLE DE OPERACIONES ▼

FECHA	DESCRIPCION DEL CARGO/ ABONO	MONEDA	MONTO DEL RETIRO	MONTO DEL DEPOSITO	SALDO
31-ENE-16	SALDO ANTERIOR SIN MOVIMIENTOS				0.00

(Saldo inicial de \$25.14)

Saldo Final \$25.14

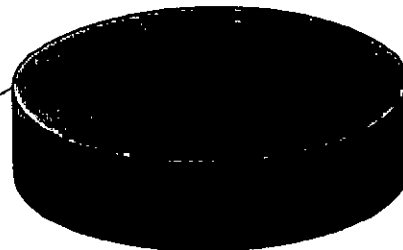

REFERENCIA DE ABREVIACIONES:

R.F.C.: Registro Federal de Causantes - CLABE: Clave Bancaria Estandarizada - I.V.A.: Impuesto al Valor Agregado - I.S.R.: Impuesto Sobre la Renta - S.B.C: Salvo Buen Cobro - DISP.: Disposición/Dispersión - ATM.: Cajero Automático - BTE.: Banorte - CPA.: Compra - DEP.: Depósito - COM.: Comisión - INTBC.: Interbancaria - O/B.: Otro Banco - CHEQ/CHQ.: Cheque - LIQ.: Liquidación (Pago) - INT.: Interés (es) - EDO.: Estado - CTA.: Cuenta - CAM.: Cámara de Compensación - ABO.: Abono - CAP.: Capital - INV.: Inversión - PZO.: Plazo - DEV.: Devolución - REV.: Reverso - CONS.: Consulta. - VEN.: Ventanilla

258

Quando no reciba su esta de cuenta durante los 20 días siguientes de la fecha corte, y no haya da instrucciones para que no le envíe, favor de solicitarlo su sucursal.

Podrá consultar la informac de las comisiones de todos bancos con fines informativo de comparación en la CONDU al teléfono 01 800 999 808 en la página electrónica:

www.condusef.gob.mx

línea DIRECTA para su empresa
México, D.F. (55) 5140 5640
Monterrey (81) 8726 9610
Culiacán (61) 8609 9610
Honduras (504) 800 DIRECTA

www.banorte.com

Banco Mercantil del Norte, S Institución de Banca Múlti Grupo Financiero Ban Av. Revolución No. 30 Colonia Primavera, C.P. 641 Monterrey, Nuevo Le RFC. BMN930209927.

Banco Mercantil del Norte, S.A. Inst de Banca Múltiple. Grupo Fine Banorte recibe las con reclamaciones o aclaraciones. e Unidad Especializada de Atenc Usuarios, ubicada en Av. Paseo Reforma No. 505 Piso 43 C Cuauhtémoc C.P. 06500 Dele Cuauhtémoc, México, D.F. y por Electrónico une@banorte.com o T 01 800 627 22 92, así como en cue de sus sucursales u oficinas.. En el c no obtener una respuesta satisf podrá acudir a la Comisión Nacional Protección y Defensa de los Usua Servicios www.condusef.gob.mx con teléfono de atención en el Distrito (55) 53400999 y desde el interno República el 01 800 999 8080

Advertencia:
Incumplir tus obligacion puede generar comisiones

El presente Estado de C no es un comprobante fi



Los productos anteriormer descritos se encuentra protegidos por el Instituto p Protección del Ahorro Banc (IPAB) hasta por un mon equivalente a 400,000 UDI\$ cliente por Institución, lo ar de conformidad con la disposiciones legales que re a dicho Instituto.

No. de cliente	07597888
RFC	MVG850101T56
Plaza	9588 PLAZA SAN LUIS POTOSI
Sucursal	0849 MATEHUALA
Teléfonos Sucursal	8821210
Dirección Sucursal	CONSTITUCION 14 CENTRO
Período	De 01/Febrero/2016 al 29/Febrero/2016
Fecha de corte	29/Febrero/2016
Página	3 de 3

▼ INFORME DE DEPÓSITOS EN EFECTIVO MAYORES A \$15,000 PESOS ▼

MUNICIPIO DE VILLA DE GUADALUPE SLP
 CALLE IGNACIO ALDAMA 31, CENTRO VILLA DE GUADALUPE S.L.P. C.P. 78850
 RFC: MVG850101T56

DEL MES DE FEBRERO DE 2016 NO. DE CLIENTE: 07597888

EXCEDENTES DE DEPOSITOS	\$	162,968.80
TIPO DE CAMBIO	\$	18.1680
RESUMEN DEL EJERCICIO 2016		
MONTO EXCEDENTE DE DEPOSITOS	\$	326,598.00

*Los depósitos en efectivo presentados en el presente informe, son aquellos que exceden la cantidad de \$15,000 (Quince mil pesos 00/100) de forma acumulada en todas las cuentas bajo la titularidad del cliente, dentro de un mes calendario.

BANCO MERCANTIL DEL NORTE S.A., INSTITUCION DE BANCA MULTIPLE
 GRUPO FINANCIERO BANORTE,
 AV. REVOLUCION NO. 3000, COLONIA PRIMAVERA, C.P. 64830, MONTERREY, N.L.
 RFC: BMN930209927

AVISO DE PRIVACIDAD

El artículo tercero transitorio de la Ley para la Protección de Datos Personales en Posesión de Particulares (LPDPPP) establece que los responsables expedirán el aviso de privacidad de conformidad con lo dispuesto en los artículos 16 y 17 de la LPDPPP. Por lo anterior, ponemos a su disposición nuestro aviso de privacidad en www.banorte.com. Se presume que usted consiente tácitamente en el tratamiento de sus datos mientras no manifieste su oposición.

259

MUNICIPIO DE VILLA DE GUADALUPE
ESTADO DE SAN LUIS POTOSI
AUXILIAR POR CUENTAS DE REGISTRO

(Todas las cuentas) PERIODO SELECCIONADO DEL 01-feb-2016 AL 29-feb-2016

No.CUENTA/Concepto de la cuenta			SALDO			
Fecha	Cheque	No Póliza / Concepto por movimiento	INICIAL	DEBE	HABER	SALDO FINAL
1112-09-008 -->		INFRA 2015 Cta 0268593771	25.14	0.00	0.00	25.14



MUNICIPIO DE VILLA DE GUADALUPE

CONCILIACION BANCARIA DEL 01 AL 29 DE FEBRERO DE 2016
BANORTE-FORTALECIMIENTO 2015 CUENTA No. 0268594910

MAS:	SALDO SEGÚN LIBROS	\$ 463.86
	ABONAMOS Y NO CARGAN:	\$ -
		<hr/>
		\$ -
MAS:		\$ 463.86
	CARGAN Y NO ABONAMOS	
MENOS:		
	ABONAN Y NO CARGAMOS:	
MENOS:		
	CARGAMOS Y NO ABONAN:	
		<hr/>
		\$ -
	SALDO SEGÚN BANCO	<hr/> <hr/>
		\$ 463.86

FORTALECIMIENTO 2015
MUNICIPIO DE VILLA DE GUADALUPE SLP
CALLE IGNACIO ALDAMA 31
CENTRO
VILLA DE GUADALUPE S.L.P.
SUCURSAL 0849 MATEHUALA
CORREO

C.P. 78850



No. de cliente 07597888
RFC MVG850101T56
Plaza 9588 PLAZA SAN LUIS POTOSI
Sucursal 0849 MATEHUALA
Teléfonos Sucursal 8821210
Dirección Sucursal CONSTITUCION 14 CENTRO
Período De 01/Febrero/2016 al 29/Febrero/2016
Fecha de corte 29/Febrero/2016
Página 1 de 3

NO. CUENTA	0268594910
GANANCIA ANUAL TOTAL (GAT) ¹	
GAT NOMINAL	N/A %
GAT REAL ²	N/A %
(+) INTERESES APLICABLES	\$ 0.00
(-) TOTAL DE COMISIONES COBRADAS	\$ 0.00

NO. CUENTA	0268595618
GANANCIA ANUAL TOTAL (GAT) ¹	
GAT NOMINAL	0.00 %
GAT REAL ²	-3.12 %
(+) INTERESES APLICABLES	\$ 0.00
(-) TOTAL DE COMISIONES COBRADAS	\$ 0.00

Enlace Global PM C/Intereses
Febrero 2016

¹ Antes de Impuestos

² La GAT REAL es el rendimiento que obtendría después de descontar la inflación estimada

RESUMEN INTEGRAL

PRODUCTO/SERVICIO	CUENTA	SALDO ANTERIOR	SALDO AL CORTE
ENLACE GLOBAL PM C/INTERESES	0268594910	\$ 463.86	\$ 463.86
INVERSION GLOBAL PM	0268595618	\$ 0.00	\$ 0.00
TOTAL		\$ 463.86	\$ 463.86

ENLACE GLOBAL PM C/INTERESES

No. de CUENTA: 0268594910 DIVISA: PESOS CLABE: 072 709 00268594910 1

RESUMEN DEL PERIODO

	MONTO
Saldo inicial del período	\$ 463.86
(+) Depósitos	\$ 0.00
(-) Retiros	\$ 0.00
(+) Intereses Netos Ganados	\$ 0.00
(-) Comisiones Cobradas	\$ 0.00
(-) IVA sobre comisiones (16%)	\$ 0.00
Saldo Actual	\$ 463.86
Saldo Disponible al día*	\$ 463.86
Saldo Mínimo requerido	\$ 0.00

SALDO PROMEDIO DIARIO

	MONTO
En el Período (del 01 Feb al 29 Feb)	\$ 463.86
Días que comprende el período	029
Acumulado anual	\$ 463.86
Días que comprende el período anual	060

CALCULO DE INTERESES DEVENGADOS

Intereses Tasa Bruta Anual 0.00%	\$ 0.00
Retención de IDE	\$ 0.00
Retención de ISR	\$ 0.00
Intereses Netos Ganados	\$ 0.00

***SALDO NO DISPONIBLE AL DIA**

	MONTO
Depósitos de cheques S.B.C.	\$ 0.00
Comisiones Pendientes de aplicar	\$ 0.00
Compras no aplicadas	\$ 0.00
Total	\$ 0.00

RESUMEN DE COMISIONES

CHEQUES	
Cheques girados	0
Cheques girados sin comisión	0
Cheques girados con comisión	0
Importe de la comisión	\$ 0.00
Por cheques devueltos	\$ 0.00
OTRAS COMISIONES	\$ 0.00

COMPORTAMIENTO DE TARJETA DE DEBITO

Uso en cajeros automáticos	\$ 0.00
Compras en comercios	\$ 0.00
Uso en sucursales	\$ 0.00
Total Uso del débito	\$ 0.00

▼ DETALLE DE OPERACIONES ▼					
FECHA	DESCRIPCION DEL CARGO/ ABONO	MONEDA	MONTO DEL RETIRO	MONTO DEL DEPOSITO	SALDO
ENE-16	SALDO ANTERIOR SIN MOVIMIENTOS				463.86

LE INFORMAMOS QUE A PARTIR DEL 31 DE MARZO DEL 2016 LAS TASAS APLICABLES EN SU CUENTA ENLACE GLOBAL PM CON INTERESES CAMBIARAN A UNA TASA BRUTA EN FUNCION AL SALDO PROMEDIO:
 DE \$10,000 A \$49,999.99 UNA TASA DE 0.13%
 DE \$50,000 A \$249,000 UNA TASA DE 0.22%
 DE \$250,000 EN ADELANTE UNA TASA DE 0.28%

EL ART 17 DE LAS DISPOSICIONES DE CARACTER GENERAL EN MATERIA DE TRANSPARENCIA ESTABLECE QUE, SI ESTAS NUEVAS CONDICIONES NO LE FAVORECEN, CUENTA CON EL DERECHO DE TERMINAR EL CONTRATO DE ADHESION DENTRO DE LOS 30 DIAS POSTERIORES A ESTE AVISO SIN RESPONSABILIDAD ALGUNA A SU CARGO. PARA MAYOR INFORMACION POR FAVOR CONSULTE A SU EJECUTIVO DE CUENTA.

▼ INVERSION GLOBAL PM ▼		
CONTRATO: 0268595618	DIVISA: PESOS	CLABE: 072 709 00268595618 1

▼ RESUMEN DEL PERIODO ▼		▼ SALDO PROMEDIO DIARIO ▼	
	MONTO		
Saldo inicial del período	\$ 0.00	En el período (del 01 Feb al 29 Feb)	\$ 0.00
) Depósitos	\$ 0.00	Días que comprende el período	029
) Retiros	\$ 0.00	Acumulado anual	\$ 0.00
) Intereses Netos Ganados	\$ 0.00	Días que comprende el período anual	060
) Total de Comisiones cobradas	\$ 0.00	▼ CALCULO DE INTERESES DEVENGADOS ▼	
) IVA sobre comisiones (16%)	\$ 0.00	Intereses Tasa Bruta Anual 0.00%	\$ 0.00
Saldo Actual	\$ 0.00	Retención de IDE	\$ 0.00
Saldo Disponible al día*	\$ 0.00	Retención de ISR	\$ 0.00
Saldo Mínimo requerido	\$ 0.00	Intereses Netos Ganados	\$ 0.00

▼ DETALLE DE OPERACIONES ▼					
FECHA	DESCRIPCION DEL CARGO/ ABONO	MONEDA	MONTO DEL RETIRO	MONTO DEL DEPOSITO	SALDO
1-ENE-16	SALDO ANTERIOR SIN MOVIMIENTOS				0.00
(Saldo inicial de \$463.86)					

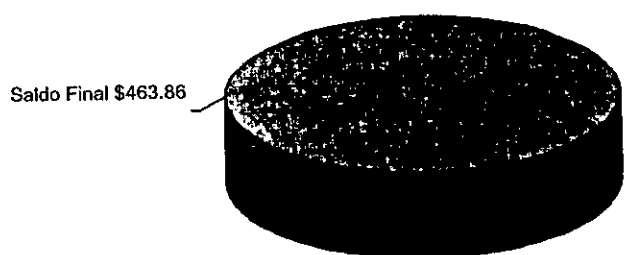

REFERENCIA DE ABREVIACIONES:

R.F.C.: Registro Federal de Causantes - CLABE: Clave Bancaria Estandarizada - I.V.A.: Impuesto al Valor Agregado - I.S.R.: Impuesto Sobre la Renta - S.B.C: Saldo salvo Buen Cobro - DISP.: Disposición/Dispersión - ATM.: Cajero Automático - BTE.: Banorte - CPA.: Compra - DEP.: Depósito - COM.: Comisión - INTBC.: Interbancaria - O/B.: Otro Banco - CHEQ/CHQ.: Cheque - LIQ.: Liquidación (Pago) - INT.: Interés (es) - EDO.: Estado - CTA.: Cuenta - CAM.: Cámara de Compensación - ABO.: Abono - CAP.: Capital - INV.: Inversión - PZO.: Plazo - DEV.: Devolución - REV.: Reverso - CONS.: Consulta. - VEN.: Ventanilla

263

Cuando no reciba su estado de cuenta durante los 20 días siguientes de la fecha de corte, y no haya dado instrucciones para que no se le envíe, favor de solicitarlo en su sucursal.

Podrá consultar la información de las comisiones de todos los bancos con fines informativos de comparación en la CONDUS al teléfono 01 800 999 8080 en la página electrónica: www.condusef.gob.mx

línea DIRECTA
para su empresa
 México, D.F. (55) 5140 56-00
 Monterrey (81) 8126 96-00
 Ciudad Juárez (33) 3669 90-00
 Resto del país 01 800 DIRECTA (473120)
BANORTE
www.banorte.com

Banco Mercantil del Norte, S. Institución de Banca Múltiple del Grupo Financiero Banorte, S. de C.V. Av. Revolución No. 300 Colonia Primavera, C.P. 648 Monterrey, Nuevo León RFC. BMN930209927.

Banco Mercantil del Norte, S.A. Institución de Banca Múltiple. Grupo Financiero Banorte recibe las reclamaciones o aclaraciones en la Unidad Especializada de Atención al Usuario, ubicada en Av. Paseo de la Reforma No. 505 Piso 43 Cuauhtémoc C.P. 06500 Delegación Cuauhtémoc, México, D.F. y por correo electrónico une@banorte.com o al teléfono 01 800 627 22 92, así como en cualquier una de sus sucursales u oficinas. En el caso de no obtener una respuesta satisfactoria podrá acudir a la Comisión Nacional de Protección y Defensa de los Usuarios de Servicios Financieros www.condusef.gob.mx con el teléfono de atención en el Distrito Federal (55) 53400999 y desde el interior de la República al 01 800 999 8080

Advertencia:
Incumplir tus obligaciones puede generar comisiones.

El presente Estado de Cuenta no es un comprobante fiscal



Los productos anteriormente descritos se encuentran protegidos por el Instituto de Protección del Ahorro Bancario (IPAB) hasta por un monto equivalente a 400,000 UDIS por cliente por Institución, lo anterior de conformidad con las disposiciones legales que reglamentan a dicho Instituto.

No. de cliente	07597888
RFC	MVG850101T56
Plaza	9588 PLAZA SAN LUIS POTOSI
Sucursal	0849 MATEHUALA
Teléfonos Sucursal	8821210
Dirección Sucursal	CONSTITUCION 14 CENTRO
Período	De 01/Febrero/2016 al 29/Febrero/2016
Fecha de corte	29/Febrero/2016
Página	3 de 3

▼ INFORME DE DEPÓSITOS EN EFECTIVO MAYORES A \$15,000 PESOS ▼

MUNICIPIO DE VILLA DE GUADALUPE SLP
 CALLE IGNACIO ALDAMA 31, CENTRO VILLA DE GUADALUPE S.L.P. C.P. 78850
 RFC: MVG850101T56

DEL MES DE FEBRERO DE 2016 NO. DE CLIENTE: 07597888

EXCEDENTES DE DEPOSITOS		\$	162,968.80
TIPO DE CAMBIO		\$	18.1680
RESUMEN DEL EJERCICIO 2016			
MONTO EXCEDENTE DE DEPOSITOS		\$	326,598.00

*Los depósitos en efectivo presentados en el presente informe, son aquellos que exceden la cantidad de \$15,000 (Quince mil pesos 00/100) de forma acumulada en todas las cuentas bajo la titularidad del cliente, dentro de un mes calendario.

BANCO MERCANTIL DEL NORTE S.A., INSTITUCION DE BANCA MULTIPLE
 GRUPO FINANCIERO BANORTE,
 AV. REVOLUCION NO. 3000, COLONIA PRIMAVERA, C.P. 64830, MONTERREY, N.L.
 RFC: BMN930209927

AVISO DE PRIVACIDAD

El artículo tercero transitorio de la Ley para la Protección de Datos Personales en Posesión de Particulares (LPDPPP) establece que los responsables expedirán el aviso de privacidad de conformidad con lo dispuesto en los artículos 16 y 17 de la LPDPPP. Por lo anterior, ponemos a su disposición nuestro aviso de privacidad en www.banorte.com. Se presume que usted consiente tácitamente en el tratamiento de sus datos mientras no manifieste su oposición.

264

MUNICIPIO DE VILLA DE GUADALUPE
ESTADO DE SAN LUIS POTOSI
AUXILIAR POR CUENTAS DE REGISTRO

(Todas las cuentas) PERIODO SELECCIONADO DEL 01-feb-2016 AL 29-feb-2016

No.CUENTA/Concepto de la cuenta			SALDO			
Fecha	Cheque	No Póliza / Concepto por movimiento	INICIAL	DEBE	HABER	SALDO FINAL
1112-09-009 -->		FORTA 2015 Cta 0268594910	463.86	0.00	0.00	463.86

FAM
MUNICIPIO DE VILLA DE GUADALUPE SLP
CALLE IGNACIO ALDAMA 31
CENTRO
VILLA DE GUADALUPE S.L.P.
SUCURSAL 0849 MATEHUALA
CORREO

C.P. 78850



No. de cliente 07597888
RFC MVG850101T56
Plaza 9588 PLAZA SAN LUIS POTOSI
Sucursal 0849 MATEHUALA
Teléfonos Sucursal 8821210
Dirección Sucursal CONSTITUCION 14 CENTRO
Período De 01/Febrero/2016 al 29/Febrero/2016
Fecha de corte 29/Febrero/2016
Página 1 de 4

NO. CUENTA	0280991874
GANANCIA ANUAL TOTAL (GAT) ¹	
GAT NOMINAL	N/A %
GAT REAL ²	N/A %
(+) INTERESES APLICABLES	\$ 0.00
(-) TOTAL DE COMISIONES COBRADAS	\$ 83.70

NO. CUENTA	0280992509
GANANCIA ANUAL TOTAL (GAT) ¹	
GAT NOMINAL	0.00 %
GAT REAL ²	-3.12 %
(+) INTERESES APLICABLES	\$ 0.00
(-) TOTAL DE COMISIONES COBRADAS	\$ 0.00

Enlace Global PM C/Intereses
Febrero 2016

¹ Antes de impuestos

² La GAT REAL es el rendimiento que obtendría después de descontar la inflación estimada

▼ RESUMEN INTEGRAL ▼

PRODUCTO/SERVICIO	CUENTA	SALDO ANTERIOR	SALDO AL CORTE
ENLACE GLOBAL PM C/INTERESES	0280991874	\$ 97.09	\$ 0.00
INVERSION GLOBAL PM	0280992509	\$ 0.00	\$ 0.00
TOTAL		\$ 97.09	\$ 0.00

▼ ENLACE GLOBAL PM C/INTERESES ▼

No. de CUENTA: 0280991874

DIVISA: PESOS

CLABE: 072 709 00280991874 3

▼ RESUMEN DEL PERIODO ▼

	MONTO
Saldo inicial del período	\$ 97.09
(+) Depósitos	\$ 0.00
(-) Retiros	\$ 0.00
(+) Intereses Netos Ganados	\$ 0.00
(-) Comisiones Cobradas	\$ 83.70
(-) IVA sobre comisiones (16%)	\$ 13.39
Saldo Actual	\$ 0.00
Saldo Disponible al día*	\$ 807.71
Saldo Mínimo requerido	\$ 10,000.00

▼ *SALDO NO DISPONIBLE AL DIA ▼

	MONTO
Depósitos de cheques S.B.C.	\$ 0.00
Comisiones Pendientes de aplicar	\$ 807.71
Compras no aplicadas	\$ 0.00
Total	\$ 807.71

▼ SALDO PROMEDIO DIARIO ▼

	MONTO
En el Período (del 01 Feb al 29 Feb)	\$ 3.35
Días que comprende el período	029
Acumulado anual	\$ 50.22
Días que comprende el periodo anual	060

▼ CALCULO DE INTERESES DEVENGADOS ▼

Intereses Tasa Bruta Anual 0.00%	\$ 0.00
Retención de IDE	\$ 0.00
Retención de ISR	\$ 0.00
Intereses Netos Ganados	\$ 0.00

▼ RESUMEN DE COMISIONES ▼

CHEQUES	
Cheques girados	0
Cheques girados sin comisión	0
Cheques girados con comisión	0
Importe de la comisión	\$ 0.00
Por cheques devueltos	\$ 0.00
OTRAS COMISIONES	\$ 83.70

▼ COMPORTAMIENTO DE TARJETA DE DEBITO ▼

Uso en cajeros automáticos	\$ 0.00
Compras en comercios	\$ 0.00
Uso en sucursales	\$ 0.00
Total Uso del débito	\$ 0.00

267

▼ DETALLE DE OPERACIONES ▼

FECHA	DESCRIPCION DEL CARGO/ ABONO	MONEDA	MONTO DEL RETIRO	MONTO DEL DEPOSITO	SALDO
31-ENE-16	SALDO ANTERIOR				97.09
02-FEB-16	COMISION POR NO MANTENER SALDO	MXP	83.70		13.39
	PROMEDIO MINIMO MENSUAL REQUERIDO 201601				
02-FEB-16	I.V.A 29-ENE-16	MXP	13.39		0.00

LE INFORMAMOS QUE A PARTIR DEL 31 DE MARZO DEL 2016 LAS TASAS APLICABLES EN SU CUENTA ENLACE GLOBAL PM CON INTERESES CAMBIARAN A UNA TASA BRUTA EN FUNCION AL SALDO PROMEDIO:
 DE \$10,000 A \$49,999.99 UNA TASA DE 0.13%
 DE \$50,000 A \$249,000 UNA TASA DE 0.22%
 DE \$250,000 EN ADELANTE UNA TASA DE 0.28%

EL ART 17 DE LAS DISPOSICIONES DE CARACTER GENERAL EN MATERIA DE TRANSPARENCIA ESTABLECE QUE, SI ESTAS NUEVAS CONDICIONES NO LE FAVORECEN, CUENTA CON EL DERECHO DE TERMINAR EL CONTRATO DE ADHESION DENTRO DE LOS 30 DIAS POSTERIORES A ESTE AVISO SIN RESPONSABILIDAD ALGUNA A SU CARGO. PARA MAYOR INFORMACIÓN POR FAVOR CONSULTE A SU EJECUTIVO DE CUENTA.

▼ INVERSION GLOBAL PM ▼

CONTRATO: 0280992509 DIVISA: PESOS CLABE: 072 709 00280992509 5

▼ RESUMEN DEL PERIODO ▼

	MONTO
Saldo inicial del período	\$ 0.00
(+) Depósitos	\$ 0.00
(-) Retiros	\$ 0.00
(+) Intereses Netos Ganados	\$ 0.00
(-) Total de Comisiones cobradas	\$ 0.00
(-) IVA sobre comisiones (16%)	\$ 0.00
Saldo Actual	\$ 0.00
Saldo Disponible al día*	\$ 0.00
Saldo Mínimo requerido	\$ 0.00

▼ SALDO PROMEDIO DIARIO ▼

En el Período (del 01 Feb al 29 Feb)	\$ 0.00
Días que comprende el período	029
Acumulado anual	\$ 0.00
Días que comprende el período anual	060

▼ CALCULO DE INTERESES DEVENGADOS ▼

Intereses Tasa Bruta Anual 0.00%	\$ 0.00
Retención de IDE	\$ 0.00
Retención de ISR	\$ 0.00
Intereses Netos Ganados	\$ 0.00

▼ DETALLE DE OPERACIONES ▼

FECHA	DESCRIPCION DEL CARGO/ ABONO	MONEDA	MONTO DEL RETIRO	MONTO DEL DEPOSITO	SALDO
31-ENE-16	SALDO ANTERIOR				0.00
	SIN MOVIMIENTOS				

Cuando no reciba su es de cuenta durante los 20 siguientes de la fecha corte, y no haya instrucciones para que no le envíe, favor de solicitar su sucursal.

Podrá consultar la información de las comisiones de todo bancos con fines informativos de comparación en la CONE al teléfono 01 800 999 800 en la página electrónica:

www.condusef.gob.mx

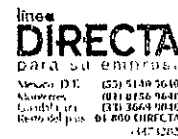

www.banorte.com

Banco Mercantil del Norte, Institución de Banca Múltiple Grupo Financiero Banorte, S.A. de CV. Av. Revolución No. 3 Colonia Primavera, C.P. 64000 Monterrey, Nuevo L. RFC. BMN930209927.

Banco Mercantil del Norte, S.A. de CV. Institución de Banca Múltiple, Grupo Financiero Banorte, S.A. de CV. Banorte recibe las reclamaciones o aclaraciones, Unidad Especializada de Atención al Cliente. Usuarios, ubicada en Av. Paseo de la Reforma No. 505 Piso 43 Cuauhtémoc C.P. 06500 Del Cuauhtémoc, México, D.F. y por correo electrónico une@banorte.com o al teléfono 01 800 627 22 92, así como en cualquier sucursal u oficina. En caso de no obtener una respuesta satisfactoria podrá acudir a la Comisión Nacional de Protección y Defensa de los Usuarios de Servicios Financieros. Financiera Banorte. www.condusef.gob.mx con el número telefónico de atención en el Distrito Federal (55) 53400999 y desde el interior de México al 01 800 999 8080.

Advertencia:
Incumplir tus obligaciones puede generar comisiones.

El presente Estado de Cuenta no es un comprobante fiscal.



Los productos anteriormente descritos se encuentran protegidos por el Instituto de Protección del Ahorro Bancario (IPAB) hasta por un monto equivalente a 400,000 UDIS cliente por Institución, lo anterior de conformidad con las disposiciones legales que reglamentan a dicho Instituto.

REFERENCIA DE ABBREVIACIONES:

R.F.C.: Registro Federal de Causantes - CLABE: Clave Bancaria Estandarizada - I.V.A.: Impuesto al Valor Agregado - I.S.R.: Impuesto Sobre la Renta - S.B.C.: Salvo Buen Cobro - DISP.: Disposición/Dispersión - ATM.: Cajero Automático - BTE.: Banorte - CPA.: Compra - DEP.: Depósito - COM.: Comisión - INTBC.: Interbancaria - O/B.: Otro Banco - CHEQ/CHQ.: Cheque - LIQ.: Liquidación (Pago) - INT.: Interés (es) - EDO.: Estado - CTA.: Cuenta - CAM.: Cámara de Compensación - ABO.: Abono - CAP.: Capital - INV.: Inversión - PZO.: Plazo - DEV.: Devolución - REV.: Reverso - CONS.: Consulta. - VEN.: Ventanilla

268

(Saldo inicial de \$97.09)

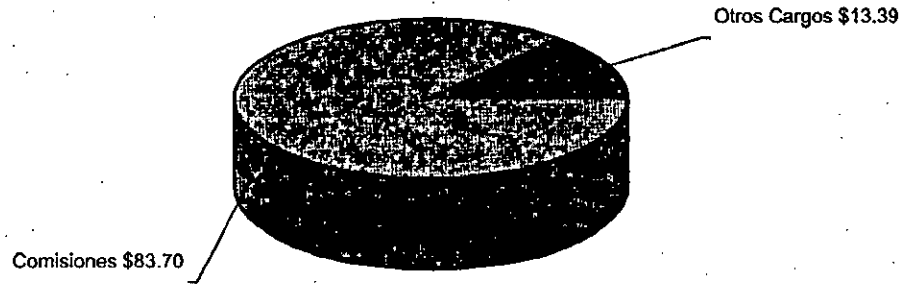

No. de cliente	07597888
RFC	MVG85010IT56
Plaza	9588 PLAZA SAN LUIS POTOSI
Sucursal	0849 MATEHUALA
Teléfonos Sucursal	8821210
Dirección Sucursal	CONSTITUCION 14 CENTRO
Período	De 01/Febrero/2016 al 29/Febrero/2016
Fecha de corte	29/Febrero/2016
Página	4 de 4

▼ INFORME DE DEPÓSITOS EN EFECTIVO MAYORES A \$15,000 PESOS ▼

MUNICIPIO DE VILLA DE GUADALUPE SLP
 CALLE IGNACIO ALDAMA 31, CENTRO VILLA DE GUADALUPE S.L.P. C.P. 78850
 RFC: MVG85010IT56

DEL MES DE FEBRERO DE 2016

NO. DE CLIENTE: 07597888

EXCEDENTES DE DEPOSITOS		\$	162,968.80
TIPO DE CAMBIO		\$	18.1680
RESUMEN DEL EJERCICIO 2016			
MONTO EXCEDENTE DE DEPOSITOS		\$	326,598.00

*Los depósitos en efectivo presentados en el presente informe, son aquellos que exceden la cantidad de \$15,000 (Quince mil pesos 00/100) de forma acumulada en todas las cuentas bajo la titularidad del cliente, dentro de un mes calendario.

BANCO MERCANTIL DEL NORTE S.A., INSTITUCION DE BANCA MULTIPLE
 GRUPO FINANCIERO BANORTE,
 AV. REVOLUCION NO. 3000, COLONIA PRIMAVERA, C.P. 64830, MONTERREY, N.L.
 RFC: BMN930209927

AVISO DE PRIVACIDAD

El artículo tercero transitorio de la Ley para la Protección de Datos Personales en Posesión de Particulares (LPDPPP) establece que los responsables expedirán el aviso de privacidad de conformidad con lo dispuesto en los artículos 16 y 17 de la LPDPPP. Por lo anterior, ponemos a su disposición nuestro aviso de privacidad en www.banorte.com. Se presume que usted consiente tácitamente en el tratamiento de sus datos mientras no manifieste su oposición.

MUNICIPIO DE VILLA DE GUADALUPE
ESTADO DE SAN LUIS POTOSI
AUXILIAR POR CUENTAS DE REGISTRO

(Todas las cuentas) PERIODO SELECCIONADO DEL 01-feb-2016 AL 29-feb-2016

No.CUENTA/Concepto de la cuenta			SALDO			
Fecha	Cheque	No Póliza / Concepto por movimiento	INICIAL	DEBE	HABER	SALDO FINAL
1112-09-010	-->	FAM CTA 00280991874	97.09	0.00	97.09	0.00
2/02/2016	S/N	D00032 / IVA COMISIONES BANCARIAS DEL MES DE FEBRERO DE 2			13.39	83.70
2/02/2016	S/N	D00032 / COMISIONES BANCARIAS DEL MES DE FEBRERO DE 2016;			83.70	

MUNICIPIO DE VILLA DE GUADALUPE

**CONCILIACION BANCARIA DEL 01 AL 29 DE FEBRERO DE 2016
BANORTE INFRAESTRUCTURA 2014 2 CUENTA No. 0401378412**

MAS:	SALDO SEGÚN LIBROS	\$	-
	ABONAMOS Y NO CARGAN:	\$	-
		<hr/>	<hr/>
		\$	-
MAS:	CARGAN Y NO ABONAMOS		
MENOS:	ABONAN Y NO CARGAMOS:		
MENOS:	CARGAMOS Y NO ABONAN:		
		<hr/>	<hr/>
		\$	-
	SALDO SEGÚN BANCO	<hr/>	<hr/>
		\$	-

INFRAESTRUCTURA 2014 2
MUNICIPIO DE VILLA DE GUADALUPE SLP
CALLE ALDAMA 31
VILLA DE GUADALUPE
VILLA DE GUADALUPE S.L.P.
SUCURSAL 0849 MATEHUALA
CORREO

C.P. 78850



No. de cliente 07597888
RFC MVG850101T56
Plaza 9588 PLAZA SAN LUIS POTOSI
Sucursal 0849 MATEHUALA
Teléfonos Sucursal 8821210
Dirección Sucursal CONSTITUCION 14 CENTRO
Periodo De 01/Febrero/2016 al 29/Febrero/2016
Fecha de corte 29/Febrero/2016
Página 1 de 3

NO. CUENTA	0401378412
GANANCIA ANUAL TOTAL (GAT) ¹	
GAT NOMINAL	N/A %
GAT REAL ²	N/A %
(+) INTERESES APLICABLES	\$ 0.00
(-) TOTAL DE COMISIONES COBRADAS	\$ 0.00

NO. CUENTA	0401380059
GANANCIA ANUAL TOTAL (GAT) ¹	
GAT NOMINAL	0.00 %
GAT REAL ²	-3.12 %
(+) INTERESES APLICABLES	\$ 0.00
(-) TOTAL DE COMISIONES COBRADAS	\$ 0.00

Enlace Global PM S/Intereses
Febrero 2016

¹ Antes de Impuestos

² La GAT REAL es el rendimiento que obtendría después de descontar la inflación estimada

▼ RESUMEN INTEGRAL ▼

PRODUCTO/SERVICIO	CUENTA	SALDO ANTERIOR	SALDO AL CORTE
ENLACE GLOBAL PM S/INTERESES	0401378412	\$ 0.00	\$ 0.00
INVERSION GLOBAL PM	0401380059	\$ 0.00	\$ 0.00
TOTAL		\$ 0.00	\$ 0.00

▼ ENLACE GLOBAL PM S/INTERESES ▼

No. de CUENTA: 0401378412

DIVISA: PESOS

CLABE: 072 709 00401378412 7

▼ RESUMEN DEL PERIODO ▼

	MONTO
Saldo inicial del período	\$ 0.00
(+) Depósitos	\$ 0.00
(-) Retiros	\$ 0.00
(+) Intereses Netos Ganados	\$ 0.00
(-) Comisiones Cobradas	\$ 0.00
(-) IVA sobre comisiones (16%)	\$ 0.00
Saldo Actual	\$ 0.00
Saldo Disponible al día*	\$ 452.40
Saldo Mínimo requerido	\$ 10,000.00

▼ SALDO PROMEDIO DIARIO ▼

	MONTO
En el Período (del 01 Feb al 29 Feb)	\$ 0.00
Días que comprende el período	029
Acumulado anual	\$ 30,557.25
Días que comprende el período anual	060

▼ CALCULO DE INTERESES DEVENGADOS ▼

Intereses Tasa Bruta Anual 0.00%	\$ 0.00
Retención de IDE	\$ 0.00
Retención de ISR	\$ 0.00
Intereses Netos Ganados	\$ 0.00

▼ *SALDO NO DISPONIBLE AL DIA ▼

	MONTO
Depósitos de cheques S.B.C.	\$ 0.00
Comisiones Pendientes de aplicar	\$ 452.40
Compras no aplicadas	\$ 0.00
Total	\$ 452.40

▼ RESUMEN DE COMISIONES ▼

CHEQUES	
Cheques girados	0
Cheques girados sin comisión	0
Cheques girados con comisión	0
Importe de la comisión	\$ 0.00
Por cheques devueltos	\$ 0.00
OTRAS COMISIONES	\$ 0.00

▼ COMPORTAMIENTO DE TARJETA DE DEBITO ▼

Uso en cajeros automáticos	\$ 0.00
Compras en comercios	\$ 0.00
Uso en sucursales	\$ 0.00
Total Uso del débito	\$ 0.00

273

La fecha de corte coincide con la fecha de terminación del periodo que se señala en el presente estado de cuenta. Las operaciones efectuadas durante días no laborales o después de la hora de corte de fin de día serán consideradas en nuestra contabilidad como realizadas en el siguiente día hábil bancario. Usted dispone de 90 días después de la fecha de corte para objetar la información contenida en su estado de cuenta, de no hacerlo se asumirá su conformidad al respecto.

▼ DETALLE DE OPERACIONES ▼

FECHA	DESCRIPCION DEL CARGO/ ABONO	MONEDA	MONTO DEL RETIRO	MONTO DEL DEPOSITO	SALDO
1-ENE-16	SALDO ANTERIOR SIN MOVIMIENTOS				0.00

DESCUBRA LAS VENTAJAS QUE LE OFRECE EL SERVICIO DE DEPOSITOS REMOTOS!
 REALICE DEPOSITOS CON CHEQUES DESDE LA COMODIDAD DE SU OFICINA Y EVITE FILAS EN SUCURSAL,
 LOS DEPOSITOS REALIZADOS CON CHEQUES BANORTE SE REFLEJARAN EN SU CUENTA EL MISMO DIA,
 LA COMISION MENSUAL ES DE \$300 Y \$1 POR CADA CHEQUE PROCESADO.
 PARA MAYOR INFORMACION LO INVITAMOS A CONTACTAR A SU EJECUTIVO DE CUENTA.

▼ INVERSION GLOBAL PM ▼

CONTRATO: 0401380059 DIVISA: PESOS CLABE: 072 709 00401380059 3

▼ RESUMEN DEL PERIODO ▼

	MONTO
Saldo inicial del período	\$ 0.00
+ Depósitos	\$ 0.00
- Retiros	\$ 0.00
+ Intereses Netos Ganados	\$ 0.00
- Total de Comisiones cobradas	\$ 0.00
- IVA sobre comisiones (16%)	\$ 0.00
Saldo Actual	\$ 0.00
Saldo Disponible al día*	\$ 0.00
Saldo Mínimo requerido	\$ 0.00

▼ SALDO PROMEDIO DIARIO ▼

En el Período (del 01 Feb al 29 Feb)	\$ 0.00
Días que comprende el período	029
Acumulado anual	\$ 0.00
Días que comprende el período anual	060

▼ CALCULO DE INTERESES DEVENGADOS ▼

Intereses Tasa Bruta Anual 0.00%	\$ 0.00
Retención de IDE	\$ 0.00
Retención de ISR	\$ 0.00
Intereses Netos Ganados	\$ 0.00

▼ DETALLE DE OPERACIONES ▼

FECHA	DESCRIPCION DEL CARGO/ ABONO	MONEDA	MONTO DEL RETIRO	MONTO DEL DEPOSITO	SALDO
11-ENE-16	SALDO ANTERIOR SIN MOVIMIENTOS				0.00

(Saldo inicial de \$0.00)

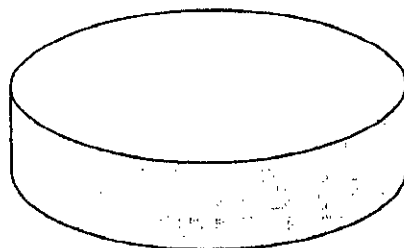

274

REFERENCIA DE ABBREVIACIONES:

R.F.C.: Registro Federal de Causantes - CLABE: Clave Bancaria Estandarizada - I.V.A.: Impuesto al Valor Agregado - I.S.R.: Impuesto Sobre la Renta
 - S.B.C.: Saldo salvo Buen Cobro - DISP.: Disposición/Dispersión - ATM.: Cajero Automático - BTE.: Banorte - CPA.: Compra - DEP.: Depósito - COM.: Comisión
 - INTBC.: Interbancaria - O/B.: Otro Banco - CHEQ/CHQ.: Cheque - LIQ.: Liquidación (Pago) - INT.: Interés (es) - EDO.: Eslado - CTA.: Cuenta - CAM.: Cámara
 de Compensación - ABO.: Abono - CAP.: Capital - INV.: Inversión - PZO.: Plazo - DEV.: Devolución - REV.: Reverso - CONS.: Consulta. - VEN.: Ventanilla

Cuando no reciba su esta de cuenta durante los 20 d siguientes de la fecha corte, y no haya da instrucciones para que no le envíe, favor de solicitarlo su sucursal.

Podrá consultar la informac de las comisiones de todos bancos con fines informativ de comparación en la COND al teléfono 01 800 999 808 en la página electrónica:

www.condusef.gob.mx

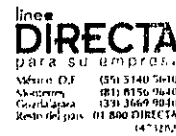

www.banorte.com

Banco Mercantil del Norte, S Institución de Banca Múlti Grupo Financiero Ban Av. Revolución No. 30 Colonia Primavera, C.P, 64 Monterrey, Nuevo Le RFC. BMN930209927.

Banco Mercantil del Norte. S.A. Inst de Banca Múltiple, Grupo Fina Banorte recibe las con reclamaciones o aclaraciones, e Unidad Especializada de Atenci Usuarios, ubicada en Av. Paseo Reforma No. 505 Piso 43 C Cuauhtémoc C.P. 06500 Dele Cuauhtémoc, México, D.F. y por Electrónico une@banorte.com o Te 01 800 627 22 92, así como en cua de sus sucursales u oficinas. En el c no obtener una respuesta satisfic podrá acudir a la Comisión Nacional Protección y Defensa de los Usuar Servicios Financ www.condusef.gob.mx con r telefónico do atención en el Distrito F (55) 53400999 y desde el interior República el 01 800 999 8080

Advertencia:
 Incumplir tus obligacione puede generar comisiones.

El presente Estado de Cu no es un comprobante fis



Los productos anteriorment descritos se encuentran protegidos por el Instituto de Protección del Ahorro Bancario (IPAB) hasta por un mont equivalente a 400,000 UDIS cliente por institución, lo ant de conformidad con las disposiciones legales que regl a dicho Instituto.

No. de cliente	07597888
RFC	MVG850101T56
Plaza	9588 PLAZA SAN LUIS POTOSI
Sucursal	0849 MATEHUALA
Teléfonos Sucursal	8821210
Dirección Sucursal	CONSTITUCION 14 CENTRO
Período	De 01/Febrero/2016 al 29/Febrero/2016
Fecha de corte	29/Febrero/2016
Página	3 de 3

▼ INFORME DE DEPÓSITOS EN EFECTIVO MAYORES A \$15,000 PESOS ▼

MUNICIPIO DE VILLA DE GUADALUPE SLP
 CALLE ALDAMA 31, VILLA DE GUADALUPE VILLA DE GUADALUPE S.L.P. C.P. 78850
 RFC: MVG850101T56

DEL MES DE FEBRERO DE 2016 NO. DE CLIENTE: **07597888**

EXCEDENTES DE DEPOSITOS	\$	162,968.80
TIPO DE CAMBIO	\$	18.1680
RESUMEN DEL EJERCICIO 2016		
MONTO EXCEDENTE DE DEPOSITOS	\$	326,598.00

*Los depósitos en efectivo presentados en el presente informe, son aquellos que exceden la cantidad de \$15,000 (Quince mil pesos 00/100) de forma acumulada en todas las cuentas bajo la titularidad del cliente, dentro de un mes calendario.

BANCO MERCANTIL DEL NORTE S.A., INSTITUCION DE BANCA MULTIPLE
 GRUPO FINANCIERO BANORTE,
 AV. REVOLUCION NO. 3000, COLONIA PRIMAVERA, C.P. 64830, MONTERREY, N.L.
 RFC: BMN930209927

AVISO DE PRIVACIDAD

El artículo tercero transitorio de la Ley para la Protección de Datos Personales en Posesión de Particulares (LPDPPP) establece que los responsables expedirán el aviso de privacidad de conformidad con lo dispuesto en los artículos 16 y 17 de la LPDPPP. Por lo anterior, ponemos a su disposición nuestro aviso de privacidad en www.banorte.com. Se presume que usted consiente tácitamente en el tratamiento de sus datos mientras no manifieste su oposición.

275

AUXILIAR POR CUENTAS DE REGISTRO

(Todas las cuentas) PERIODO SELECCIONADO DEL 01-feb-2016 AL 29-feb-2016

No.CUENTA/Concepto de la cuenta			SALDO			
Fecha	Cheque	No Póliza / Concepto por movimiento	INICIAL	DEBE	HABER	SALDO FINAL
1112-09-011	-->	INFRAESTRUCTURA 2014-2 CTA 041378412		0.00	0.00	0.00

MUNICIPIO DE VILLA DE GUADALUPE

**CONCILIACION BANCARIA DEL 01 AL 29 DE FEBRERO DE 2016
BANORTE SEDESOL PDZP/2015 CUENTA No. 0403489844**

MAS:	SALDO SEGÚN LIBROS	\$	-
	ABONAMOS Y NO CARGAN:	\$	-
		<hr/>	<hr/>
		\$	-
MAS:	CARGAN Y NO ABONAMOS		
MENOS:	ABONAN Y NO CARGAMOS:		
MENOS:	CARGAMOS Y NO ABONAN:		
		\$	-
	SALDO SEGÚN BANCO	<hr/> <hr/>	<hr/> <hr/>

SEDESOL PDZP/2015
MUNICIPIO DE VILLA DE GUADALUPE SLP
CALLE IGNACIO ALDAMA 31
CENTRO
VILLA DE GUADALUPE S.L.P.
SUCURSAL 0849 MATEHUALA
CORREO

C.P. 78850



No. de cliente 07597888
RFC MVG85010156
Plaza 9588 PLAZA SAN LUIS POTOSI
Sucursal 0849 MATEHUALA
Teléfonos Sucursal 8821210
Dirección Sucursal CONSTITUCION 14 CENTRO
Período De 01/Febrero/2016 al 29/Febrero/2016
Fecha de corte 29/Febrero/2016
Página 1 de 3

NO. CUENTA	0403489844
GANANCIA ANUAL TOTAL (GAT) ¹	
GAT NOMINAL	N/A %
GAT REAL ²	N/A %
(+) INTERESES APLICABLES	0.00
(-) TOTAL DE COMISIONES COBRADAS	0.00

NO. CUENTA	0403490608
GANANCIA ANUAL TOTAL (GAT) ¹	
GAT NOMINAL	0.00 %
GAT REAL ²	-3.12 %
(+) INTERESES APLICABLES	0.00
(-) TOTAL DE COMISIONES COBRADAS	0.00

Enlace Global PM C/Intereses
Febrero 2016

¹ Antes de Impuestos² La GAT REAL es el rendimiento que obtendría después de descontar la inflación estimada

▼ RESUMEN INTEGRAL ▼

PRODUCTO/SERVICIO	CUENTA		SALDO ANTERIOR		SALDO AL CORTE
ENLACE GLOBAL PM C/INTERESES	0403489844	\$	0.00	\$	0.00
INVERSION GLOBAL PM	0403490608	\$	0.00	\$	0.00
TOTAL		\$	0.00	\$	0.00

▼ ENLACE GLOBAL PM C/INTERESES ▼

No. de CUENTA: 0403489844

DIVISA: PESOS

CLABE: 072 709 00403489844 5

▼ RESUMEN DEL PERIODO ▼

	MONTO
Saldo inicial del período	\$ 0.00
(+) Depósitos	\$ 0.00
(-) Retiros	\$ 0.00
(+) Intereses Netos Ganados	\$ 0.00
(-) Comisiones Cobradas	\$ 0.00
(-) IVA sobre comisiones (16%)	\$ 0.00
Saldo Actual	\$ 0.00
Saldo Disponible al día*	\$ 1,734.47
Saldo Mínimo requerido	\$ 10,000.00

▼ SALDO PROMEDIO DIARIO ▼

	MONTO
En el Período (del 01 Feb al 29 Feb)	\$ 0.00
Días que comprende el período	029
Acumulado anual	\$ 0.00
Días que comprende el período anual	060

▼ CALCULO DE INTERESES DEVENGADOS ▼

Intereses Tasa Bruta Anual 0.00%	\$ 0.00
Retención de IDE	\$ 0.00
Retención de ISR	\$ 0.00
Intereses Netos Ganados	\$ 0.00

▼ *SALDO NO DISPONIBLE AL DIA ▼

	MONTO
Depósitos de cheques S.B.C.	\$ 0.00
Comisiones Pendientes de aplicar	\$ 1,734.47
Compras no aplicadas	\$ 0.00
Total	\$ 1,734.47

▼ RESUMEN DE COMISIONES ▼

CHEQUES	
Cheques girados	0
Cheques girados sin comisión	0
Cheques girados con comisión	0
Importe de la comisión	\$ 0.00
Por cheques devueltos	\$ 0.00
OTRAS COMISIONES	\$ 0.00

▼ COMPORTAMIENTO DE TARJETA DE DEBITO ▼

Uso en cajeros automáticos	\$ 0.00
Compras en comercios	\$ 0.00
Uso en sucursales	\$ 0.00
Total Uso del débito	\$ 0.00

278

La fecha de corte coincide con la fecha de terminación del período que se señala en el presente estado de cuenta. Las operaciones efectuadas durante días no laborales o después de la hora de corte de fin de día serán consideradas en nuestra contabilidad como realizadas en el siguiente día hábil bancario. Usted dispone de 90 días después de la fecha de corte para objetar la información contenida en su estado de cuenta, de no hacerlo se asumirá su conformidad al respecto.

▼ DETALLE DE OPERACIONES ▼

FECHA	DESCRIPCION DEL CARGO/ ABONO	MONEDA	MONTO DEL RETIRO	MONTO DEL DEPOSITO	SALDO
11-ENE-16	SALDO ANTERIOR SIN MOVIMIENTOS				0.00

LE INFORMAMOS QUE A PARTIR DEL 31 DE MARZO DEL 2016 LAS TASAS APLICABLES EN SU CUENTA ENLACE GLOBAL PM CON INTERESES CAMBIARAN A UNA TASA BRUTA EN FUNCION AL SALDO PROMEDIO:
 DE \$10,000 A \$49,999.99 UNA TASA DE 0.13%
 DE \$50,000 A \$249,000 UNA TASA DE 0.22%
 DE \$250,000 EN ADELANTE UNA TASA DE 0.28%

EL ART 17 DE LAS DISPOSICIONES DE CARACTER GENERAL EN MATERIA DE TRANSPARENCIA ESTABLECE QUE, SI ESTAS NUEVAS CONDICIONES NO LE FAVORECEN, CUENTA CON EL DERECHO DE TERMINAR EL CONTRATO DE ADHESION DENTRO DE LOS 30 DIAS POSTERIORES A ESTE AVISO SIN RESPONSABILIDAD ALGUNA A SU CARGO. PARA MAYOR INFORMACIÓN POR FAVOR CONSULTE A SU EJECUTIVO DE CUENTA.

▼ INVERSION GLOBAL PM ▼

CONTRATO: 0403490608 DIVISA: PESOS CLABE: 072 709 00403490608 1

▼ RESUMEN DEL PERIODO ▼

	MONTO
Saldo inicial del período	\$ 0.00
(+) Depósitos	\$ 0.00
(-) Retiros	\$ 0.00
(+) Intereses Netos Ganados	\$ 0.00
(-) Total de Comisiones cobradas	\$ 0.00
(-) IVA sobre comisiones (16%)	\$ 0.00
Saldo Actual	\$ 0.00
Saldo Disponible al día*	\$ 0.00
Saldo Mínimo requerido	\$ 0.00

▼ SALDO PROMEDIO DIARIO ▼

En el Período (del 01 Feb al 29 Feb)	\$ 0.00
Días que comprende el período	029
Acumulado anual	\$ 0.00
Días que comprende el período anual	060

▼ CALCULO DE INTERESES DEVENGADOS ▼

Intereses Tasa Bruta Anual 0.00%	\$ 0.00
Retención de IDE	\$ 0.00
Retención de ISR	\$ 0.00
Intereses Netos Ganados	\$ 0.00

▼ DETALLE DE OPERACIONES ▼

FECHA	DESCRIPCION DEL CARGO/ ABONO	MONEDA	MONTO DEL RETIRO	MONTO DEL DEPOSITO	SALDO
11-ENE-16	SALDO ANTERIOR SIN MOVIMIENTOS				0.00

(Saldo inicial de \$0.00)

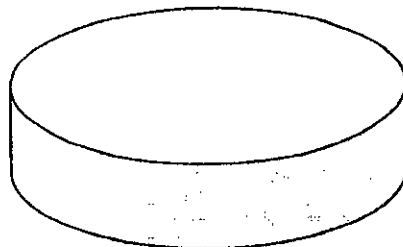

REFERENCIA DE ABREVIACIONES:

R.F.C.: Registro Federal de Causantes - CLABE: Clave Bancaria Estandarizada - I.V.A.: Impuesto al Valor Agregado - I.S.R.: Impuesto Sobre la Renta - S.B.C: Saldo salvo Buen Cobro - DISP.: Disposición/Dispersión - ATM.: Cajero Automático - BTE.: Banorte - CPA.: Compra - DEP.: Depósito - COM.: Comisión - INTBC.: Interbancaria - O/B.: Otro Banco - CHEQ/CHQ.: Cheque - LIQ.: Liquidación (Pago) - INT.: Interés (es) - EDO.: Estado - CTA.: Cuenta - CAM.: Cámara de Compensación - ABO.: Abono - CAP.: Capital - INV.: Inversión - PZO.: Plazo - DEV.: Devolución - REV.: Reverso - CONS.: Consulta. - VEN.: Ventanilla

279

Cuando no reciba su esta de cuenta durante los 20 días siguientes de la fecha corte, y no haya da instrucciones para que no le envíe, favor de solicitarlo su sucursal.

Podrá consultar la informac de las comisiones de todos bancos con fines informativo de comparación en la CONDU al teléfono 01 800 999 808 en la página electrónica:

www.condusef.gob.mx

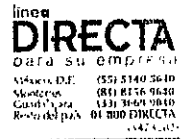

www.banorte.com

Banco Mercantil del Norte, S Institución de Banca Múlt Grupo Financiero Ban Av. Revolución No. 30 Colonia Primavera, C.P, 64 Monterrey, Nuevo Le RFC. BMN930209927.

Banco Mercantil del Norte. S.A. Insti de Banca Múltiple, Grupo Fina Banorte recibe las con reclamaciones o aclaraciones, e Unidad Especializada de Atenci Usuarios, ubicada en Av. Paseo Reforma No. 505 Piso 43 C Cuauhtémoc C.P. 06500 Dele Cuauhtémoc, México, D.F. y por Electrónico une@banorte.com o Tel 01 800 627 22 92, así como en cua de sus sucursales u oficinas. En el c no obtener una respuesta satisfé podrá acudir a la Comisión Nacional Protección y Defensa de los Usuar Servicios Fina www.condusef.gob.mx con i telefónico de atención en el Distrito f (55) 53400999 y desde el interior República el 01 800 999 8000

Advertencia: Incumplir tus obligacione puede generar comisiones.

El presente Estado de Cu no es un comprobante fis



Los productos anteriormen descritos se encuentran protegidos por el Instituto de Protección del Ahorro Bancario (IPAB) hasta por un monto equivalente a 400,000 UDIS cliente por Institución, lo ant de conformidad con las disposiciones legales que reg a dicho Instituto.

No. de cliente	07597888
RFC	MVG85010IT56
Plaza	9588 PLAZA SAN LUIS POTOSI
Sucursal	0849 MATEHUALA
Teléfonos Sucursal	8821210
Dirección Sucursal	CONSTITUCION 14 CENTRO
Período	De 01/Febrero/2016 al 29/Febrero/2016
Fecha de corte	29/Febrero/2016
Página	3 de 3

▼ **INFORME DE DEPÓSITOS EN EFECTIVO MAYORES A \$15,000 PESOS** ▼

MUNICIPIO DE VILLA DE GUADALUPE SLP
 CALLE IGNACIO ALDAMA 31, CENTRO VILLA DE GUADALUPE S.L.P. C.P. 78850
 RFC: MVG85010IT56

DEL MES DE FEBRERO DE 2016 NO. DE CLIENTE: **07597888**

EXCEDENTES DE DEPOSITOS	\$	162,968.80
TIPO DE CAMBIO	\$	18.1680
RESUMEN DEL EJERCICIO 2016		
MONTO EXCEDENTE DE DEPOSITOS	\$	326,598.00

*Los depósitos en efectivo presentados en el presente informe, son aquellos que exceden la cantidad de \$15,000 (Quince mil pesos 00/100) de forma acumulada en todas las cuentas bajo la titularidad del cliente, dentro de un mes calendario.

BANCO MERCANTIL DEL NORTE S.A., INSTITUCION DE BANCA MULTIPLE
 GRUPO FINANCIERO BANORTE,
 AV. REVOLUCION NO. 3000, COLONIA PRIMAVERA, C.P. 64830, MONTERREY, N.L.
 RFC: BMN930209927

AVISO DE PRIVACIDAD

El artículo tercero transitorio de la Ley para la Protección de Datos Personales en Posesión de Particulares (LPDPPP) establece que los responsables expedirán el aviso de privacidad de conformidad con lo dispuesto en los artículos 16 y 17 de la LPDPPP. Por lo anterior, ponemos a su disposición nuestro aviso de privacidad en www.banorte.com. Se presume que usted consiente tácitamente en el tratamiento de sus datos mientras no manifieste su oposición.

280

AUXILIAR POR CUENTAS DE REGISTRO

Página:

(Todas las cuentas) PERIODO SELECCIONADO DEL 01-feb-2016 AL 29-feb-2016

No.CUENTA/Concepto de la cuenta			SALDO			SALDO FINAL
Fecha	Cheque	No Póliza / Concepto por movimiento	INICIAL	DEBE	HABER	
1112-09-013	-->	SEDESOL PDZP/2015 CTA. 0403489844		0.00	0.00	0.00



MUNICIPIO DE VILLA DE GUADALUPE

**CONCILIACION BANCARIA AL 29 DE FEBRERO DE 2016
BANORTE SEDESOL 3X1 2015 CUENTA No. 0415829395**

	SALDO SEGÚN LIBROS	\$ 36,765.38
MAS:	ABONAMOS Y NO CARGAN:	\$ -
		<hr/>
		\$ -
MAS:		\$ 36,765.38
	CARGAN Y NO ABONAMOS	
MENOS:		
	ABONAN Y NO CARGAMOS:	
MENOS:		
	CARGAMOS Y NO ABONAN:	
		<hr/>
		\$ -
	SALDO SEGÚN BANCO	\$ 36,765.38

SEDESOL 3X1 2015
 MUNICIPIO DE VILLA DE GUADALUPE SLP
 CALLE IGNACIO ALDAMA 31
 CENTRO
 VILLA DE GUADALUPE S.L.P.
 SUCURSAL 0849 MATEHUALA
 CORREO

C.P. 78850



No. de cliente 07597888
 RFC MVG850101T56
 Plaza 9588 PLAZA SAN LUIS POTOSI
 Sucursal 0849 MATEHUALA
 Teléfonos Sucursal 8821210
 Dirección Sucursal CONSTITUCION 14 CENTRO
 Período De 01/Febrero/2016 al 29/Febrero/2016
 Fecha de corte 29/Febrero/2016
 Página 1 de 3

NO. CUENTA	0415829395
GANANCIA ANUAL TOTAL (GAT) ¹	
GAT NOMINAL	N/A %
GAT REAL ²	N/A %
(+) INTERESES APLICABLES	\$ 3.91
(-) TOTAL DE COMISIONES COBRADAS	\$ 0.00

NO. CUENTA	0415829425
GANANCIA ANUAL TOTAL (GAT) ¹	
GAT NOMINAL	0.00 %
GAT REAL ²	-3.12 %
(+) INTERESES APLICABLES	\$ 0.00
(-) TOTAL DE COMISIONES COBRADAS	\$ 0.00

Enlace Global PM C/Intereses
 Febrero 2016

¹ Antes de Impuestos

² La GAT REAL es el rendimiento que obtendría después de descontar la inflación estimada

▼ RESUMEN INTEGRAL ▼

PRODUCTO/SERVICIO	CUENTA	SALDO ANTERIOR	SALDO AL CORTE
ENLACE GLOBAL PM C/INTERESES	0415829395	\$ 36,761.47	\$ 36,765.38
INVERSION GLOBAL PM	0415829425	\$ 0.00	\$ 0.00
TOTAL		\$ 36,761.47	\$ 36,765.38

▼ ENLACE GLOBAL PM C/INTERESES ▼

No. de CUENTA: 0415829395

DIVISA: PESOS

CLABE: 072 709 00415829395 5

▼ RESUMEN DEL PERIODO ▼

	MONTO
Saldo inicial del período	\$ 36,761.47
(+) Depósitos	\$ 0.00
(-) Retiros	\$ 0.00
(+) Intereses Netos Ganados	\$ 3.91
(-) Comisiones Cobradas	\$ 0.00
(-) IVA sobre comisiones (16%)	\$ 0.00
Saldo Actual	\$ 36,765.38
Saldo Disponible al día*	\$ 36,765.38
Saldo Mínimo requerido	\$ 10,000.00

▼ SALDO PROMEDIO DIARIO ▼

	MONTO
En el Período (del 01 Feb al 29 Feb)	\$ 36,761.47
Días que comprende el período	029
Acumulado anual	\$ 27,143.25
Días que comprende el período anual	060

▼ CALCULO DE INTERESES DEVENGADOS ▼

Intereses Tasa Bruta Anual 0.13%	\$ 3.91
Retención de IDE	\$ 0.00
Retención de ISR	\$ 0.00
Intereses Netos Ganados	\$ 3.91

▼ *SALDO NO DISPONIBLE AL DIA ▼

	MONTO
Depósitos de cheques S.B.C.	\$ 0.00
Comisiones Pendientes de aplicar	\$ 0.00
Compras no aplicadas	\$ 0.00
Total	\$ 0.00

▼ RESUMEN DE COMISIONES ▼

CHEQUES	
Cheques girados	0
Cheques girados sin comisión	0
Cheques girados con comisión	0
Importe de la comisión	\$ 0.00
Por cheques devueltos	\$ 0.00
OTRAS COMISIONES	\$ 0.00

▼ COMPORTAMIENTO DE TARJETA DE DEBITO ▼

Uso en cajeros automáticos	\$ 0.00
Compras en comercios	\$ 0.00
Uso en sucursales	\$ 0.00
Total Uso del débito	\$ 0.00

▼ DETALLE DE OPERACIONES ▼

ECHA	DESCRIPCION DEL CARGO/ ABONO	MONEDA	MONTO DEL RETIRO	MONTO DEL DEPOSITO	SALDO
1-ENE-16	SALDO ANTERIOR				36,761.47
9-FEB-16	LIQ.INT.S/TASA LIQ 2016-02-29	MXP		3.91	36,765.38

LE INFORMAMOS QUE A PARTIR DEL 31 DE MARZO DEL 2016 LAS TASAS APLICABLES EN SU CUENTA ENLACE GLOBAL PM CON INTERESES CAMBIARAN A UNA TASA BRUTA EN FUNCION AL SALDO PROMEDIO:
 DE \$10,000 A \$49,999.99 UNA TASA DE 0.13%
 DE \$50,000 A \$249,000 UNA TASA DE 0.22%
 DE \$250,000 EN ADELANTE UNA TASA DE 0.28%

EL ART 17 DE LAS DISPOSICIONES DE CARACTER GENERAL EN MATERIA DE TRANSPARENCIA ESTABLECE QUE, SI ESTAS NUEVAS CONDICIONES NO LE FAVORECEN, CUENTA CON EL DERECHO DE TERMINAR EL CONTRATO DE ADHESION DENTRO DE LOS 30 DIAS POSTERIORES A ESTE AVISO SIN RESPONSABILIDAD ALGUNA A SU CARGO. PARA MAYOR INFORMACIÓN POR FAVOR CONSULTE A SU EJECUTIVO DE CUENTA.

▼ INVERSION GLOBAL PM ▼

CONTRATO: 0415829425 DIVISA: PESOS CLABE: 072 709 00415829425 5

▼ RESUMEN DEL PERIODO ▼

	MONTO
Saldo inicial del período	\$ 0.00
Depositos	\$ 0.00
Retiros	\$ 0.00
Intereses Netos Ganados	\$ 0.00
Total de Comisiones cobradas	\$ 0.00
IVA sobre comisiones (16%)	\$ 0.00
Saldo Actual	\$ 0.00
Saldo Disponible al día*	\$ 0.00
Saldo Mínimo requerido	\$ 0.00

▼ SALDO PROMEDIO DIARIO ▼

En el Período (del 01 Feb al 29 Feb)	\$ 0.00
Días que comprende el período	029
Acumulado anual	\$ 0.00
Días que comprende el período anual	060

▼ CALCULO DE INTERESES DEVENGADOS ▼

Intereses Tasa Bruta Anual 0.00%	\$ 0.00
Retención de IDE	\$ 0.00
Retención de ISR	\$ 0.00
Intereses Netos Ganados	\$ 0.00

▼ DETALLE DE OPERACIONES ▼

CHA	DESCRIPCION DEL CARGO/ ABONO	MONEDA	MONTO DEL RETIRO	MONTO DEL DEPOSITO	SALDO
ENE-16	SALDO ANTERIOR				0.00
	SIN MOVIMIENTOS				

(Saldo inicial de \$36,761.47)

Saldo Final \$36,765.38

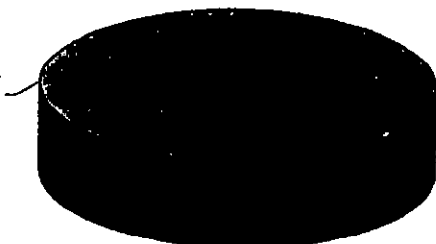

REFERENCIA DE ABREVIACIONES:

R.F.C.: Registro Federal de Causantes - CLABE: Clave Bancaria Estandarizada - I.V.A.: Impuesto al Valor Agregado - I.S.R.: Impuesto Sobre la Renta
 S.B.C: Saldo salvo Buen Cobro - DISP.: Disposición/Dispersión - ATM.: Cajero Automático - BTE.: Banorte - CPA.: Compra - DEP.: Depósito - COM.: Comisión
 INTBC.: Interbancaria - O/B.: Otro Banco - CHEQ/CHQ.: Cheque - LIQ.: Liquidación (Pago) - INT.: Interés (es) - EDO.: Estado - CTA.: Cuenta - CAM.: Cámara
 e Compensación - ABO.: Abono - CAP.: Capital - INV.: Inversión - PZO.: Plazo - DEV.: Devolución - REV.: Reverso - CONS.: Consulta. - VEN.: Ventanilla

Quando no reciba su est de cuenta durante los 20 d siguientes de la fecha corte, y no haya de instrucciones para que no le envíe, favor de solicitarlo su sucursal.

Podrá consultar la informac de las comisiones de todos bancos con fines informativo de comparación en la CONDU: al teléfono 01 800 999 8080 en la página electrónica:

www.conduusef.gob.mx

línea DIRECTA
 Datos de contacto:
 México D.F. (55) 5149 5000
 Monterrey (81) 8176 4840
 Cuauhtémoc (55) 3469 2040
 Guadalajara (33) 3609 2040
 Querétaro (474) 3609 2040

www.banorte.com

Banco Mercantil del Norte, S. Institución de Banca Múltip Grupo Financiero Banorte Av. Revolución No. 300 Colonia Primavera, C.P. 6483 Monterrey, Nuevo León RFC. 8MN930209927.

Banco Mercantil del Norte, S.A. Institución de Banca Múltiple, Grupo Financiero Banorte recibe las consultas, reclamaciones o aclaraciones en la Unidad Especializada de Atención a Usuarios, ubicada en Av. Paseo de Reforma No. 505 Piso 43 Col. Cuauhtémoc C.P. 06500 Delegación Cuauhtémoc, México, D.F. y por Correo Electrónico une@banorte.com o Teléfono 01 800 627 22 92, así como en cualquier de sus sucursales u oficinas. En el caso de no obtener una respuesta satisfactoria podrá acudir a la Comisión Nacional para la Protección y Defensa de los Usuarios de Servicios Financieros (CONADEP) con el número telefónico de atención en el Distrito Federal (55) 53400999 y desde el interior de la República el 01 800 999 8080

Advertencia:
 Incumplir tus obligaciones puede generar comisiones.

El presente Estado de Cuenta no es un comprobante fiscal



Los productos anteriormente descritos se encuentran protegidos por el Instituto para la Protección del Ahorro Bancario (IPAB) hasta por un monto equivalente a 400,000 UDIS por cliente por Institución, lo anterior de conformidad con las disposiciones legales que regulan

284

No. de cliente	07597888
RFC	MVG850101T56
Plaza	9588 PLAZA SAN LUIS POTOSI
Sucursal	0849 MATEHUALA
Teléfonos Sucursal	8821210
Dirección Sucursal	CONSTITUCION 14 CENTRO
Período	De 01/Febrero/2016 al 29/Febrero/2016
Fecha de corte	29/Febrero/2016
Página	3 de 3

▼ INFORME DE DEPÓSITOS EN EFECTIVO MAYORES A \$15,000 PESOS ▼

MUNICIPIO DE VILLA DE GUADALUPE SLP
 CALLE IGNACIO ALDAMA 31, CENTRO VILLA DE GUADALUPE S.L.P. C.P. 78850
 RFC: MVG850101T56

DEL MES DE FEBRERO DE 2016

NO. DE CLIENTE: 07597888

EXCEDENTES DE DEPOSITOS		\$	162,968.80
TIPO DE CAMBIO		\$	18.1680
RESUMEN DEL EJERCICIO 2016			
MONTO EXCEDENTE DE DEPOSITOS		\$	326,598.00

*Los depósitos en efectivo presentados en el presente informe, son aquellos que exceden la cantidad de \$15,000 (Quince mil pesos 00/100) de forma acumulada en todas las cuentas bajo la titularidad del cliente, dentro de un mes calendario.

BANCO MERCANTIL DEL NORTE S.A., INSTITUCION DE BANCA MULTIPLE
 GRUPO FINANCIERO BANORTE,
 AV. REVOLUCION NO. 3000, COLONIA PRIMAVERA, C.P. 64830, MONTERREY, N.L.
 RFC: BMN930209927

AVISO DE PRIVACIDAD

El artículo tercero transitorio de la Ley para la Protección de Datos Personales en Posesión de Particulares (LPDPPP) establece que los responsables expedirán el aviso de privacidad de conformidad con lo dispuesto en los artículos 16 y 17 de la LPDPPP. Por lo anterior, ponemos a su disposición nuestro aviso de privacidad en www.banorte.com. Se presume que usted consiente tácitamente en el tratamiento de sus datos mientras no manifieste su oposición.

MUNICIPIO DE VILLA DE GUADALUPE
ESTADO DE SAN LUIS POTOSI
AUXILIAR POR CUENTAS DE REGISTRO

(Todas las cuentas) PERIODO SELECCIONADO DEL 01-feb-2016 AL 29-feb-2016

No.CUENTA/Concepto de la cuenta			SALDO		SALDO FINAL	
Fecha	Cheque	No Póliza / Concepto por movimiento	INICIAL	DEBE		HABER
1112-03-003 -->		SEDESOL 3X1 2015 CTA. 0415829395	36,761.47	3.91	0.00	36,765.38
9/02/2016	S/N	100097 / INTERESES BANCARIOS SEDESOL 3 X 1 2015, CTA 0415829395		3.91		36,765.38



MUNICIPIO DE VILLA DE GUADALUPE

**CONCILIACION BANCARIA DEL 01 AL 29 DE FEBRERO DE 2016
BANORTE FORTALECIMIENTO 2016 CUENTA No. 0423696958**

	SALDO SEGÚN LIBROS	\$	21,415.22
MAS:	ABONAMOS Y NO CARGAN:	\$	-
		<hr/>	<hr/>
		\$	-
MAS:	CARGAN Y NO ABONAMOS	\$	21,415.22
MENOS:	ABONAN Y NO CARGAMOS:		
MENOS:	CARGAMOS Y NO ABONAN:		
		<hr/>	<hr/>
		\$	-
	SALDO SEGÚN BANCO	\$	21,415.22

FORTALECIMIENTO 2016
MUNICIPIO DE VILLA DE GUADALUPE SLP
CALLE IGNACIO ALDAMA 31
CENTRO
VILLA DE GUADALUPE S.L.P.
SUCURSAL 0849 MATEHUALA
CORREO

C.P. 78850



No. de cliente	07597888
RFC	MVG850101T56
Plaza	9588 PLAZA SAN LUIS POTOSI
Sucursal	0849 MATEHUALA
Teléfonos Sucursal	8821210
Dirección Sucursal	CONSTITUCION 14 CENTRO
Período	De 01/Febrero/2016 al 29/Febrero/2016
Fecha de corte	29/Febrero/2016
Página	1 de 4

NO. CUENTA	0423696958
GANANCIA ANUAL TOTAL (GAT) ¹	
GAT NOMINAL	N/A %
GAT REAL ²	N/A %
(+) INTERESES APLICABLES	\$ 38.52
(-) TOTAL DE COMISIONES COBRADAS	\$ 0.00

NO. CUENTA	0423697580
GANANCIA ANUAL TOTAL (GAT) ¹	
GAT NOMINAL	0.00 %
GAT REAL ²	-3.12 %
(+) INTERESES APLICABLES	\$ 0.00
(-) TOTAL DE COMISIONES COBRADAS	\$ 0.00

Enlace Global PM C/Intereses
Febrero 2016

¹ Antes de Impuestos

² La GAT REAL es el rendimiento que obtendría después de descontar la inflación estimada

▼ RESUMEN INTEGRAL ▼

PRODUCTO/SERVICIO	CUENTA	SALDO ANTERIOR	SALDO AL CORTE
ENLACE GLOBAL PM C/INTERESES	0423696958	\$ 0.10	\$ 21,415.22
INVERSION GLOBAL PM	0423697580	\$ 0.00	\$ 0.00
TOTAL		\$ 0.10	\$ 21,415.22

▼ ENLACE GLOBAL PM C/INTERESES ▼

No. de CUENTA: 0423696958

DIVISA: PESOS

CLABE: 072 709 00423696958 3

▼ RESUMEN DEL PERIODO ▼

	MONTO
Saldo inicial del período	\$ 0.10
(+) Depósitos	\$ 415,300.00
(-) Retiros	\$ 393,923.40
(+) Intereses Netos Ganados	\$ 38.52
(-) Comisiones Cobradas	\$ 0.00
(-) IVA sobre comisiones (16%)	\$ 0.00
Saldo Actual	\$ 21,415.22
Saldo Disponible al día*	\$ 21,415.22
Saldo Mínimo requerido	\$ 0.00

▼ SALDO PROMEDIO DIARIO ▼

	MONTO
En el Período (del 01 Feb al 29 Feb)	\$ 212,270.76
Días que comprende el período	029
Acumulado anual	\$ 106,135.41
Días que comprende el período anual	041

▼ CALCULO DE INTERESES DEVENGADOS ▼

Intereses Tasa Bruta Anual 0.23%	\$ 38.52
Retención de IDE	\$ 0.00
Retención de ISR	\$ 0.00
Intereses Netos Ganados	\$ 38.52

▼ *SALDO NO DISPONIBLE AL DIA ▼

	MONTO
Depósitos de cheques S.B.C.	\$ 0.00
Comisiones Pendientes de aplicar	\$ 0.00
Compras no aplicadas	\$ 0.00
Total	\$ 0.00

▼ RESUMEN DE COMISIONES ▼

CHEQUES	
Cheques girados	11
Cheques girados sin comisión	11
Cheques girados con comisión	0
Importe de la comisión	\$ 0.00
Por cheques devueltos	\$ 0.00
OTRAS COMISIONES	\$ 0.00

▼ COMPORTAMIENTO DE TARJETA DE DEBITO ▼

Uso en cajeros automáticos	\$ 0.00
Compras en comercios	\$ 0.00
Uso en sucursales	\$ 0.00
Total Uso del débito	\$ 0.00

288

La fecha de corte coincide con la fecha de terminación del período que se señala en el presente estado de cuenta. Las operaciones efectuadas durante días laborales o después de la hora de corte de fin de día serán consideradas en nuestra contabilidad como realizadas en el siguiente día hábil bancario. Usted dispone 90 días después de la fecha de corte para objetar la información contenida en su estado de cuenta, de no hacerlo se asumirá su conformidad al respecto.

▼ DETALLE DE OPERACIONES ▼

FECHA	DESCRIPCION DEL CARGO/ ABOÑO	MONEDA	MONTO DEL RETIRO	MONTO DEL DEPOSITO	SALDO
31-ENE-16	SALDO ANTERIOR				0.10
04-FEB-16	002601001602040000089517 SPEI RECIBIDO DEL BANCO 0012 BBVA BANCOMER DEL CLIENTE SECRETARIA DE FINANZAS DE LA CLABE 012700001015002364 CON RFC GES850101L4A CONCEPTO: SECRETARIA DE FINANZ AS REFERENCIA: 0402168 CVE RAST: 002601001602040000089517	MXP		415,300.00 ✕	415,300.10
13-FEB-16	CHEQUE PAGADO 0000001 DEPOSITO A CTA. 0410282164 RFC SMD070901MD1	MXP	110,000.00		305,300.10
13-FEB-16	CHEQUE PAGADO 0000003 DEPOSITO A CTA. 0409497887 RFC MVG850101T56	MXP	19,333.35		285,966.75
13-FEB-16	CHEQUE PAGADO 0000002 DEPOSITO A CTA. 0409497887 RFC MVG850101T56	MXP	16,560.00		269,406.75
13-FEB-16	CHEQUE PAGADO 0000005 DEPOSITO A CTA. 0409497887 RFC MVG850101T56	MXP	35,930.05		233,476.70
13-FEB-16	CHEQUE PAGADO 0000004 DEPOSITO A CTA. 0409497887 RFC MVG850101T56	MXP	35,650.00		197,826.70
13-FEB-16	CHEQUE PAGADO 0000006	MXP	18,200.00		179,626.70
13-FEB-16	CHEQUE PAGADO 0000007	MXP	33,650.00		145,976.70
19-FEB-16	CHEQUE PAGADO 0000008 DEPOSITO A CTA. 0618143708 RFC GPM070720FX8	MXP	22,750.00		123,226.70
24-FEB-16	CHEQUE PAGADO 0000009 DEPOSITO A CTA. 0409497887 RFC MVG850101T56	MXP	50,000.00		73,226.70
29-FEB-16	CHEQUE PAGADO 0000010	MXP	18,200.00		55,026.70
29-FEB-16	CHEQUE PAGADO 0000011	MXP	33,650.00		21,376.70
29-FEB-16	LIQ.INT.S/TASA LIQ 2016-02-29	MXP		38.52 ✓	21,415.22

Quando no reciba su e de cuenta durante los 2(siguientes de la fech corte, y no haya instrucciones para que le envíe, favor de solicit su sucursal.

Podrá consultar la infor de las comisiones de toc bancos con fines informa de comparación en la co al teléfono 01 800 999 en la página electrónica: www.condusef.gob.mx

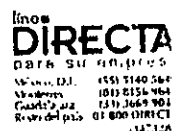

www.banorte.cor

Banco Mercantil del Nor
Institución de Banca
Grupo Financiero
Av. Revolución No.
Colonia Primavera, C.P.
Monterrey, Nuevo
R.F.C. BMN930209927.

Banco Mercantil del Norte, S.A
de Banca Múltiple. Grupo
Banorte recibe las
reclamaciones o aclaracion
Unidad Especializada de
Usuarios, ubicada en Av. Pi
Reforma No. 505 Piso
Cuauhtémoc C.P. 06500
Cuauhtémoc, México, D.F. y
Electrónico una@banorte.com
01 800 627 22 92, así como e
de sus sucursales u oficinas.. E
no obtener una respuesta
podrá acudir a la Comisión Nac
Protección y Defensa de los
Servicios

www.condusef.gob.mx con
teléfono de atención en el DF
(55) 53400999 y desde el l
República el 01 800 999 8080

Advertencia:
Incumplir tus obligac
puede generar comisi

El presente Estado d
no es un comprobant



Los productos anterio
descritos se encu
protegidos por el Insti
Protección del Ahorro E
(IPAB) hasta por un l
equivalente a 400,000 l
cliente por Institución,
de conformidad co
disposiciones legales q
a dicho Institut

LE INFORMAMOS QUE A PARTIR DEL 31 DE MARZO DEL 2016 LAS TASAS APLICABLES EN SU CUENTA ENLACE GLOBAL PM CON INTERESES CAMBIARAN A UNA TASA BRUTA EN FUNCION AL SALDO PROMEDIO:

DE \$10,000 A \$49,999.99 UNA TASA DE 0.13%

DE \$50,000 A \$249,000 UNA TASA DE 0.22%

DE \$250,000 EN ADELANTE UNA TASA DE 0.28%

EL ART 17 DE LAS DISPOSICIONES DE CARACTER GENERAL EN MATERIA DE TRANSPARENCIA ESTABLECE QUE, SI ESTAS NUEVAS CONDICIONES NO LE FAVORECEN, CUENTA CON EL DERECHO DE TERMINAR EL CONTRATO DE ADHESION DENTRO DE LOS 30 DIAS POSTERIORES A ESTE AVISO SIN RESPONSABILIDAD ALGUNA A SU CARGO. PARA MAYOR INFORMACIÓN POR FAVOR CONSULTE A SU EJECUTIVO DE CUENTA.

AVISO

▼ INVERSION GLOBAL PM ▼

CONTRATO: 0423697580

DIVISA: PESOS

CLABE: 072 709 00423697580 7

▼ RESUMEN DEL PERIODO ▼

	MONTO
Saldo inicial del período	\$ 0.00
(+) Depósitos	\$ 0.00
(-) Retiros	\$ 0.00
(+) Intereses Netos Ganados	\$ 0.00
(-) Total de Comisiones cobradas	\$ 0.00
(-) IVA sobre comisiones (16%)	\$ 0.00
Saldo Actual	\$ 0.00
Saldo Disponible al día*	\$ 0.00
Saldo Mínimo requerido	\$ 0.00

▼ SALDO PROMEDIO DIARIO ▼

En el Período (del 01 Feb al 29 Feb)	\$ 0.00
Días que comprende el período	029
Acumulado anual	\$ 0.00
Días que comprende el período anual	041

▼ CALCULO DE INTERESES DEVENGADOS ▼

Intereses Tasa Bruta Anual 0.00%	\$ 0.00
Retención de IDE	\$ 0.00
Retención de ISR	\$ 0.00
Intereses Netos Ganados	\$ 0.00

REFERENCIA DE ABREVIACIONES:

R.F.C.: Registro Federal de Causantes - CLABE: Clave Bancaria Estandarizada - I.V.A.: Impuesto al Valor Agregado - I.S.R.: Impuesto Sobre la Renta - S.B.C.: Saldo salvo Buen Cobro - DISP.: Disposición/Dispersión - ATM.: Cajero Automático - BTE.: Banorte - CPA.: Compra - DEP.: Depósito - COM.: Comisión - INTBC.: Interbancaria - O/B.: Otro Banco - CHEQ/CHQ.: Cheque - LIQ.: Liquidación (Pago) - INT.: Interés (os) - EDO.: Estado - CTA.: Cuenta - CAM.: Cámara de Compensación - ABO.: Abono - CAP.: Capital - INV.: Inversión - PZO.: Plazo - DEV.: Devolución - REV.: Reverso - CONS.: Consulta. - VEN.: Ventanilla

289

▼ DETALLE DE OPERACIONES ▼

FECHA	DESCRIPCION DEL CARGO/ ABONO	MONEDA	MONTO DEL RETIRO	MONTO DEL DEPOSITO	SALDO
31-ENE-16	SALDO ANTERIOR SIN MOVIMIENTOS				0.00

(Saldo inicial de \$0.10)

Retiros en efectivo \$393,923.40

Saldo Final \$21,415.22

No. de cliente	07597888
RFC	MVG850101T56
Plaza	9588 PLAZA SAN LUIS POTOSI
Sucursal	0849 MATEHUALA
Teléfonos Sucursal	8821210
Dirección Sucursal	CONSTITUCION 14 CENTRO
Período	De 01/Febrero/2016 al 29/Febrero/2016
Fecha de corte	29/Febrero/2016
Página	4 de 4

▼ INFORME DE DEPÓSITOS EN EFECTIVO MAYORES A \$15,000 PESOS ▼

MUNICIPIO DE VILLA DE GUADALUPE SLP
 CALLE IGNACIO ALDAMA 31, CENTRO VILLA DE GUADALUPE S.L.P. C.P. 78850
 RFC: MVG850101T56

DEL MES DE FEBRERO DE 2016

NO. DE CLIENTE: 07597888

EXCEDENTES DE DEPOSITOS	\$	162,968.80
TIPO DE CAMBIO	\$	18.1680
RESUMEN DEL EJERCICIO 2016		
MONTO EXCEDENTE DE DEPOSITOS	\$	326,598.00

*Los depósitos en efectivo presentados en el presente informe, son aquellos que exceden la cantidad de \$15,000 (Quince mil pesos 00/100) de forma acumulada en todas las cuentas bajo la titularidad del cliente, dentro de un mes calendario.

BANCO MERCANTIL DEL NORTE S.A., INSTITUCION DE BANCA MULTIPLE
 GRUPO FINANCIERO BANORTE,
 AV. REVOLUCION NO. 3000, COLONIA PRIMAVERA, C.P. 64830, MONTERREY, N.L.
 RFC: BMN930209927

AVISO DE PRIVACIDAD

El artículo tercero transitorio de la Ley para la Protección de Datos Personales en Posesión de Particulares (LPDPPP) establece que los responsables expedirán el aviso de privacidad de conformidad con lo dispuesto en los artículos 16 y 17 de la LPDPPP. Por lo anterior, ponemos a su disposición nuestro aviso de privacidad en www.banorte.com. Se presume que usted consiente tácitamente en el tratamiento de sus datos mientras no manifieste su oposición.

291

MUNICIPIO DE VILLA DE GUADALUPE
ESTADO DE SAN LUIS POTOSI
AUXILIAR POR CUENTAS DE REGISTRO

(Todas las cuentas) PERIODO SELECCIONADO DEL 01-feb-2016 AL 29-feb-2016

No.CUENTA/Concepto de la cuenta			SALDO			SALDO FINAL
Fecha	Cheque	No Póliza / Concepto por movimiento	INICIAL	DEBE	HABER	
1112-10-004 --> FORTALECIMIENTO 2016 0423696958			0.10	415,338.52	393,923.40	21,415.22
14/02/2016	S/N	I00046 / F-14fc65; PARTICIPACIÓN DEL DÍA 04 DE FEBRERO; FOLIO 1		415,300.00		415,300.10
2/02/2016	0001	C00034 / SISTEMA MUNICIPAL PARA EL DIF			110,000.00	305,300.10
2/02/2016	0002	C00035 / MUNICIPIO DE VILLA DE GUADALUPE			16,560.00	288,740.10
2/02/2016	0003	C00036 / MUNICIPIO VILLA DE GUADALUPE			19,333.35	269,406.75
2/02/2016	0004	C00037 / MUNICIPIO VILLA DE GUADALUPE			35,650.00	233,756.75
2/02/2016	0005	C00038 / MUNICIPIO VILLA DE GUADALUPE			35,930.05	197,826.70
5/02/2016	0006	C00045 / JUAN DE LA ASCENCIÓN HERRERA MEDINA			18,200.00	179,626.70
5/02/2016	0007	C00046 / JUAN DE LA ASCENCIÓN HERRERA MEDINA			33,650.00	145,976.70
8/02/2016	0008	C00050 / GASOLINERA EL POZO 1901, S.A. DE C.V.			22,750.00	123,226.70
3/02/2016	0009	C00057 / SISTEMA MUNICIPAL PARA EL DIF			50,000.00	73,226.70
9/02/2016	S/N	I00091 / INTERESES BANCARIOS FORTA 2016 CTA 0423696958, DEL N		38.52		73,265.22
9/02/2016	0010	C00073 / JUAN DE LA ASCENCIÓN HERRERA MEDINA			18,200.00	55,065.22
9/02/2016	0011	C00074 / JUAN DE LA ASCENCIÓN HERRERA MEDINA			33,650.00	21,415.22



MUNICIPIO DE VILLA DE GUADALUPE

**CONCILIACION BANCARIA DEL 01 AL 29 DE FEBRERO DE 2016
BANORTE INFRAESTRUCTURA 2016 CUENTA No. 0423695483**

MAS:	SALDO SEGÚN LIBROS		\$ 2,148,910.34
	ABONAMOS Y NO CARGAN:	\$ -	
			<hr/>
			\$ -
MAS:			\$ 2,148,910.34
	CARGAN Y NO ABONAMOS		
MENOS:	ABONAN Y NO CARGAMOS:		
MENOS:	CARGAMOS Y NO ABONAN:		
			<hr/>
			\$ -
	SALDO SEGÚN BANCO	293	<u><u>\$ 2,148,910.34</u></u>

INFRAESTRUCTURA 2016
MUNICIPIO DE VILLA DE GUADALUPE SLP
CALLE IGNACIO ALDAMA 31
CENTRO
VILLA DE GUADALUPE S.L.P.
SUCURSAL 0849 MATEHUALA
CORREO

C.P. 78850



No. de cliente	07597888
RFC	MVG850101T56
Plaza	9588 PLAZA SAN LUIS POTOSI
Sucursal	0849 MATEHUALA
Teléfonos Sucursal	8821210
Dirección Sucursal	CONSTITUCION 14 CENTRO
Período	De 01/Febrero/2016 al 29/Febrero/2016
Fecha de corte	29/Febrero/2016
Página	1 de 4

NO. CUENTA	0423695483
GANANCIA ANUAL TOTAL (GAT) ¹	
GAT NOMINAL	N/A %
GAT REAL ²	N/A %
(+) INTERESES APLICABLES	\$ 479.49
(-) TOTAL DE COMISIONES COBRADAS	\$ 0.00

NO. CUENTA	0423696172
GANANCIA ANUAL TOTAL (GAT) ¹	
GAT NOMINAL	0.00 %
GAT REAL ²	-3.12 %
(+) INTERESES APLICABLES	\$ 0.00
(-) TOTAL DE COMISIONES COBRADAS	\$ 0.00

**Enlace Global PM C/Intereses
Febrero 2016**

¹ Antes de Impuestos
² La GAT REAL es el rendimiento que obtendría después de descontar la inflación estimada

▼ RESUMEN INTEGRAL ▼

PRODUCTO/SERVICIO	CUENTA	SALDO ANTERIOR	SALDO AL CORTE
ENLAGE GLOBAL PM C/INTERESES	0423695483	\$ 0.10	\$ 2,148,910.34
INVERSION GLOBAL PM	0423696172	\$ 0.00	\$ 0.00
TOTAL		\$ 0.10	\$ 2,148,910.34

▼ ENLACE GLOBAL PM C/INTERESES ▼

No. de CUENTA: 0423695483 DIVISA: PESOS CLABE: 072 709 00423695483 1

▼ RESUMEN DEL PERIODO ▼

	MONTO
Saldo inicial del período	\$ 0.10
(+) Depósitos	\$ 2,265,599.00
(-) Retiros	\$ 117,168.25
(+) Intereses Netos Ganados	\$ 479.49
(-) Comisiones Cobradas	\$ 0.00
(-) IVA sobre comisiones (16%)	\$ 0.00
Saldo Actual	\$ 2,148,910.34
Saldo Disponible al día*	\$ 2,148,910.34
Saldo Mínimo requerido	\$ 0.00

▼ *SALDO NO DISPONIBLE AL DIA ▼

	MONTO
Depósitos de cheques S.B.C.	\$ 0.00
Comisiones Pendientes de aplicar	\$ 0.00
Compras no aplicadas	\$ 0.00
Total	\$ 0.00

▼ SALDO PROMEDIO DIARIO ▼

	MONTO
En el Período (del 01 Feb al 29 Feb)	\$ 1,992,995.97
Días que comprende el período	029
Acumulado anual	\$ 996,498.01
Días que comprende el período anual	041

▼ CALCULO DE INTERESES DEVENGADOS ▼

Intereses Tasa Bruta Anual 0.30%	\$ 479.49
Retención de IDE	\$ 0.00
Retención de ISR	\$ 0.00
Intereses Netos Ganados	\$ 479.49

▼ RESUMEN DE COMISIONES ▼

CHEQUES	
Cheques girados	7
Cheques girados sin comisión	7
Cheques girados con comisión	0
Importe de la comisión	\$ 0.00
Por cheques devueltos	\$ 0.00
OTRAS COMISIONES	\$ 0.00

▼ COMPORTAMIENTO DE TARJETA DE DEBITO ▼

Uso en cajeros automáticos	\$ 0.00
Compras en comercios	\$ 0.00
Uso en sucursales	\$ 0.00
Total Uso del débito	\$ 0.00

La fecha de corte coincide con la fecha de terminación del periodo que se señala en el presente estado de cuenta. Las operaciones efectuadas durante días no hábiles o después de la hora de corte de fin de día serán consideradas en nuestra contabilidad como realizadas en el siguiente día hábil bancario. Usted dispone de 90 días después de la fecha de corte para objetar la información contenida en su estado de cuenta, de no hacerlo se asumirá su conformidad al respecto.

▼ DETALLE DE OPERACIONES ▼

FECHA	DESCRIPCION DEL CARGO/ ABONO	MONEDA	MONTO DEL RETIRO	MONTO DEL DEPOSITO	SALDO
1-ENE-16	SALDO ANTERIOR				0.10
1-FEB-16	002601001602040000089298 SPEI RECIBIDO DEL BANCO 0012 BBVA BANCOMER DEL CLIENTE SECRETARIA DE FINANZAS DE LA CLABE 012700001015002364 CON RFC GES850101L4A CONCEPTO: INFRA ENERO 2016 REFERENCIA: 0402168 CVE RAST: 002601001602040000089298	MXP		2,265,599.00 ✕	2,265,599.10
-FEB-16	CHEQUE PAGADO 0000001	MXP	14,300.00		2,251,299.10
-FEB-16	CHEQUE PAGADO 0000002	MXP	15,398.25		2,235,900.85
1-FEB-16	CHEQUE PAGADO 0000003	MXP	14,300.00		2,221,600.85
2-FEB-16	CHEQUE PAGADO 0000004	MXP	28,560.00		2,193,040.85
2-FEB-16	CHEQUE PAGADO 0000005	MXP	18,130.00		2,174,910.85
5-FEB-16	CHEQUE PAGADO 0000006	MXP	12,180.00		2,162,730.85
1-16	CHEQUE PAGADO 0000007	MXP	14,300.00		2,148,430.85
9-1	LIQ.INT.S/TASA LIQ 2016-02-29	MXP		479.49 ✓	2,148,910.34

LE INFORMAMOS QUE A PARTIR DEL 31 DE MARZO DEL 2016 LAS TASAS APLICABLES EN SU CUENTA ENLACE GLOBAL PM CON INTERESES CAMBIARAN A UNA TASA BRUTA EN FUNCION AL SALDO PROMEDIO:
 DE \$10,000 A \$49,999.99 UNA TASA DE 0.13%
 DE \$50,000 A \$249,000 UNA TASA DE 0.22%
 DE \$250,000 EN ADELANTE UNA TASA DE 0.28%

EL ART 17 DE LAS DISPOSICIONES DE CARACTER GENERAL EN MATERIA DE TRANSPARENCIA ESTABLECE QUE, SI ESTAS NUEVAS CONDICIONES NO LE FAVORECEN, CUENTA CON EL DERECHO DE TERMINAR EL CONTRATO DE ADHESION DENTRO DE LOS 30 DIAS POSTERIORES A ESTE AVISO SIN RESPONSABILIDAD ALGUNA A SU CARGO. PARA MAYOR INFORMACIÓN POR FAVOR CONSULTE A SU EJECUTIVO DE CUENTA.

▼ INVERSION GLOBAL PM ▼

CONTRATO: 0423696172 DIVISA: PESOS CLABE: 072 709 00423696172 7

▼ RESUMEN DEL PERIODO ▼

	MONTO
Saldo inicial del periodo	\$ 0.00
+ Depósitos	\$ 0.00
+ Ingresos	\$ 0.00
+ Ingresos Netos Ganados	\$ 0.00
- Total de Comisiones cobradas	\$ 0.00
- IVA sobre comisiones (16%)	\$ 0.00
Saldo Actual	\$ 0.00
Saldo Disponible al día*	\$ 0.00
Saldo Mínimo requerido	\$ 0.00

▼ SALDO PROMEDIO DIARIO ▼

En el Período (del 01 Feb al 29 Feb)	\$ 0.00
Días que comprende el período	029
Acumulado anual	\$ 0.00
Días que comprende el período anual	041

▼ CALCULO DE INTERESES DEVENGADOS ▼

Intereses Tasa Bruta Anual 0.00%	\$ 0.00
Retención de IDE	\$ 0.00
Retención de ISR	\$ 0.00
Intereses Netos Ganados	\$ 0.00

▼ DETALLE DE OPERACIONES ▼

FECHA	DESCRIPCION DEL CARGO/ ABONO	MONEDA	MONTO DEL RETIRO	MONTO DEL DEPOSITO	SALDO
1-ENE-16	SALDO ANTERIOR SIN MOVIMIENTOS				0.00

REFERENCIA DE ABREVIACIONES:

R.F.C.: Registro Federal de Causantes - CLABE: Clave Bancaria Estandarizada - I.V.A.: Impuesto al Valor Agregado - I.S.R.: Impuesto Sobre la Renta - S.B.C: Saldo salvo Buen Cobro - DISP.: Disposición/Dispersión - ATM.: Cajero Automático - BTE.: Banorte - CPA.: Compra - DEP.: Depósito - COM.: Comisión - INTBC.: Interbancaria - O/B.: Otro Banco - CHEQ/CHQ.: Cheque - LIQ.: Liquidación (Pago) - INT.: Interés (es) - EDO.: Estado - CTA.: Cuenta - CAM.: Cámara de Compensación - ABO.: Abono - CAP.: Capital - INV.: Inversión - PZO.: Plazo - DEV.: Devolución - REV.: Reverso - CONS.: Consulta. - VEN.: Ventanilla

Quando no reciba su estado de cuenta durante los 20 días siguientes de la fecha de corte, y no haya dado instrucciones para que no le envíe, favor de solicitarlo a su sucursal.

Podrá consultar la información de las comisiones de todos los bancos con fines informativo de comparación en la CONDUSEF al teléfono 01 800 999 8080 en la página electrónica:

www.condusef.gob.mx

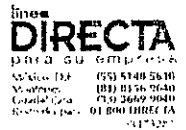

www.banorte.com

Banco Mercantil del Norte, S. Institución de Banca Múltiple Grupo Financiero Banc Av. Revolución No. 300 Colonia Primavera, C.P. 648 Monterrey, Nuevo Lex RFC. BMN930209927.

Banco Mercantil del Norte, S.A. Institución de Banca Múltiple, Grupo Financiero Banorte recibe las consultas, reclamaciones o aclaraciones, en la Unidad Especializada de Atención al Usuario, ubicada en Av. Paseo de la Reforma No. 505 Piso 43 Cuauhtémoc C.P. 06500 Deleg Cuauhtémoc, México, D.F. y por Correo Electrónico une@banorte.com o Teléfono 01 800 627 22 92, así como en cualquier de sus sucursales u oficinas. En el caso de no obtener una respuesta satisfactoria podrá acudir a la Comisión Nacional de Protección y Defensa de los Usuarios de Servicios Financieros www.condusef.gob.mx con el teléfono de atención en el Distrito Federal (55) 53400999 y desde el interior de la República al 01 800 999 8080

Advertencia: Incumplir tus obligaciones puede generar comisiones.

El presente Estado de Cuenta es un comprobante fiscal



Los productos anteriormente descritos se encuentran protegidos por el Instituto para la Protección del Ahorro Bancario (IPAB) hasta por un monto equivalente a 400,000 UDIS por cliente por Institución, lo anterior de conformidad con las disposiciones legales que regulan a dicho Instituto.

295

(Saldo inicial de \$0.10)

Saldo Final \$2,148,910.34

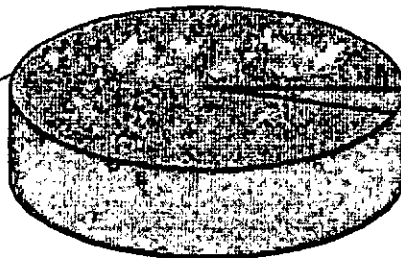

Retiros en efectivo \$117,168.25

296

No. de cliente	07597888
RFC	MVG850101T56
Plaza	9588 PLAZA SAN LUIS POTOSI
Sucursal	0849 MATEHUALA
Teléfonos Sucursal	8821210
Dirección Sucursal	CONSTITUCION 14 CENTRO
Período	De 01/Febrero/2016 al 29/Febrero/2016
Fecha de corte	29/Febrero/2016
Página	4 de 4

▼ **INFORME DE DEPÓSITOS EN EFECTIVO MAYORES A \$15,000 PESOS** ▼

MUNICIPIO DE VILLA DE GUADALUPE SLP
 CALLE IGNACIO ALDAMA 31, CENTRO VILLA DE GUADALUPE S.L.P. C.P. 78850
 RFC: MVG850101T56

DEL MES DE FEBRERO DE 2016 NO. DE CLIENTE: **07597888**

EXCEDENTES DE DEPOSITOS	\$	162,968.80
TIPO DE CAMBIO	\$	18.1680

RESUMEN DEL EJERCICIO 2016

MONTO EXCEDENTE DE DEPOSITOS	\$	326,598.00
------------------------------	----	------------

*Los depósitos en efectivo presentados en el presente informe, son aquellos que exceden la cantidad de \$15,000 (Quince mil pesos 00/100) de forma acumulada en todas las cuentas bajo la titularidad del cliente, dentro de un mes calendario.

BANCO MERCANTIL DEL NORTE S.A., INSTITUCION DE BANCA MULTIPLE
 GRUPO FINANCIERO BANORTE,
 AV. REVOLUCION NO. 3000, COLONIA PRIMAVERA, C.P. 64830, MONTERREY, N.L.
 RFC: BMN930209927

AVISO DE PRIVACIDAD

El artículo tercero transitorio de la Ley para la Protección de Datos Personales en Posesión de Particulares (LPDPPP) establece que los responsables expedirán el aviso de privacidad de conformidad con lo dispuesto en los artículos 16 y 17 de la LPDPPP. Por lo anterior, ponemos a su disposición nuestro aviso de privacidad en www.banorte.com. Se presume que usted consiente tácitamente en el tratamiento de sus datos mientras no manifieste su oposición.

MUNICIPIO DE VILLA DE GUADALUPE
 ESTADO DE SAN LUIS POTOSI
AUXILIAR POR CUENTAS DE REGISTRO

(Todas las cuentas) PERIODO SELECCIONADO DEL 01-feb-2016 AL 29-feb-2016

No.CUENTA/Concepto de la cuenta			SALDO			SALDO FINAL
Fecha	Cheque	No Póliza / Concepto por movimiento	INICIAL	DEBE	HABER	
1112-10-003 --> INFRAESTRUCTURA 2016 CTA. 0423695483			0.10	2,266,078.49	117,168.25	2,148,910.34
4/02/2016	S/N	I00045 / F-61920b, PARTICIPACIÓN DEL DÍA 04 DE FEBRERO; FOLIO 1		2,265,599.00		2,265,599.10
2/02/2016	0001	C00032 / MUNICIPIO DE VILLA DE GUADALUPE			14,300.00	2,251,299.10
2/02/2016	0002	C00033 / MUNICIPIO DE VILLA DE GUADALUPE			15,398.25	2,235,900.85
5/02/2016	0003	C00044 / JUAN DE LA ASCENCIÓN HERRERA MEDINA			14,300.00	2,221,600.85
2/02/2016	0004	C00054 / JUANA RIVERA MORENO			28,560.00	2,193,040.85
2/02/2016	0005	C00055 / JUANA RIVERA MORENO			18,130.00	2,174,910.85
4/02/2016	0006	C00062 / JUANA RIVERA MORENO			12,180.00	2,162,730.85
9/02/2016	S/N	I00090 / INTERESES BANCARIOS INFRA 2016 CTA 0423695483, DEL M		479.49		2,163,210.34
9/02/2016	0007	C00072 / JUAN DE LA ASCENCIÓN HERRERA MEDINA			14,300.00	2,148,910.34



MUNICIPIO DE VILLA DE GUADALUPE

CONCILIACION BANCARIA DEL 01 AL 29 DE FEBRERO DE 2016
BANORTE SEDESOL 2015 CUENTA No. 0280989219

MAS: SALDO SEGÚN LIBROS \$
ABONAMOS Y NO CARGAN: \$ -

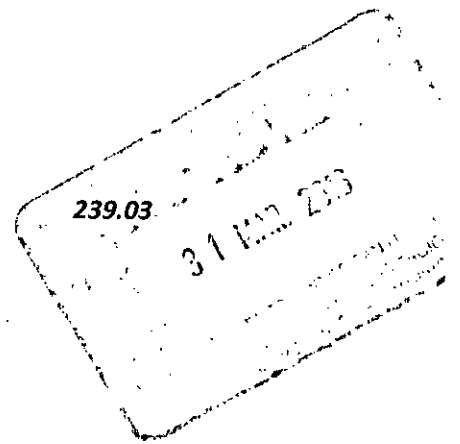

\$ -
\$ 239.03

MAS: CARGAN Y NO ABONAMOS

MENOS: ABONAN Y NO CARGAMOS:

MENOS: CARGAMOS Y NO ABONAN:

\$ -

SALDO SEGÚN BANCO 299 \$ 239.03

SEDESOL 2015
MUNICIPIO DE VILLA DE GUADALUPE SLP
CALLE IGNACIO ALDAMA 31
CENTRO
VILLA DE GUADALUPE S.L.P.
SUCURSAL 0849 MATEHUALA
CORREO

C.P. 78850



No. de cliente 07597888
RFC MVG85010IT56
Plaza 9588 PLAZA SAN LUIS POTOSI
Sucursal 0849 MATEHUALA
Teléfonos Sucursal 8821210
Dirección Sucursal CONSTITUCION 14 CENTRO
Período De 01/Febrero/2016 al 29/Febrero/2016
Fecha de corte 29/Febrero/2016
Página 1 de 4

NO. CUENTA	0280989219
GANANCIA ANUAL TOTAL (GAT) ¹	
GAT NOMINAL	N/A %
GAT REAL ²	N/A %
(+) INTERESES APLICABLES	\$ 0.00
(-) TOTAL DE COMISIONES COBRADAS	\$ 390.00

NO. CUENTA	0280990710
GANANCIA ANUAL TOTAL (GAT) ¹	
GAT NOMINAL	0.00 %
GAT REAL ²	-3.12 %
(+) INTERESES APLICABLES	\$ 0.00
(-) TOTAL DE COMISIONES COBRADAS	\$ 0.00

**Enlace Global PM C/Intereses
Febrero 2016**

¹ Antes de impuestos

² La GAT REAL es el rendimiento que obtendría después de descontar la inflación estimada

RESUMEN INTEGRAL

PRODUCTO/SERVICIO	CUENTA		SALDO ANTERIOR		SALDO AL CORTE
ENLACE GLOBAL PM C/INTERESES	0280989219	\$	691.43	\$	239.03
INVERSION GLOBAL PM	0280990710	\$	0.00	\$	0.00
TOTAL		\$	691.43	\$	239.03

ENLACE GLOBAL PM C/INTERESES

No. de CUENTA: 0280989219 DIVISA: PESOS CLABE: 072 709 00280989219 9

RESUMEN DEL PERIODO **SALDO PROMEDIO DIARIO**

RESUMEN DEL PERIODO		SALDO PROMEDIO DIARIO	
	MONTO		MONTO
Saldo inicial del período	\$ 691.43	En el Período (del 01 Feb al 29 Feb)	\$ 691.43
(+) Depósitos	\$ 0.00	Días que comprende el período	029
(-) Retiros	\$ 0.00	Acumulado anual	\$ 917.63
(+) Intereses Netos Ganados	\$ 0.00	Días que comprende el período anual	060
(-) Comisiones Cobradas	\$ 390.00		
(-) IVA sobre comisiones (16%)	\$ 62.40		
Saldo Actual	\$ 239.03		
Saldo Disponible al día*	\$ 239.03		
Saldo Mínimo requerido	\$ 10,000.00		

SALDO NO DISPONIBLE AL DÍA **CALCULO DE INTERESES DEVENGADOS**

SALDO NO DISPONIBLE AL DÍA		RESUMEN DE COMISIONES	
	MONTO		
Depósitos de cheques S.B.C.	\$ 0.00	CHEQUES	
Comisiones Pendientes de aplicar	\$ 0.00	Cheques girados	0
Compras no aplicadas	\$ 0.00	Cheques girados sin comisión	0
Total	\$ 0.00	Cheques girados con comisión	0
		Importe de la comisión	\$ 0.00
		Por cheques devueltos	\$ 0.00
		OTRAS COMISIONES	\$ 390.00

COMPORTAMIENTO DE TARJETA DE DEBITO

Uso en cajeros automáticos	\$ 0.00
Compras en comercios	\$ 0.00
Uso en sucursales	\$ 0.00
Total Uso del débito	\$ 0.00

300

La fecha de corte coincide con la fecha de terminación del período que se señala en el presente estado de cuenta. Las operaciones efectuadas durante días no laborales o después de la hora de corte de fin de día serán consideradas en nuestra contabilidad como realizadas en el siguiente día hábil bancario. Usted dispone de 90 días después de la fecha de corte para objetar la información contenida en su estado de cuenta, de no hacerlo se asumirá su conformidad al respecto.

▼ DETALLE DE OPERACIONES ▼

CHA	DESCRIPCION DEL CARGO/ ABONO	MONEDA	MONTO DEL RETIRO	MONTO DEL DEPOSITO	SALDO
ENE-16	SALDO ANTERIOR				691.43
-FEB-16	COMISION POR NO MANTENER SALDO	MXP	390.00		301.43
	PROMEDIO MINIMO MENSUAL REQUERIDO 201602				
-FEB-16	I.V.A. LIQ 2016-02-29	MXP	62.40		239.03

LE INFORMAMOS QUE A PARTIR DEL 31 DE MARZO DEL 2016 LAS TASAS APLICABLES EN SU CUENTA ENLACE GLOBAL PM CON INTERESES CAMBIARAN A UNA TASA BRUTA EN FUNCION AL SALDO PROMEDIO:

- DE \$10,000 A \$49,999.99 UNA TASA DE 0.13%
- DE \$50,000 A \$249,000 UNA TASA DE 0.22%
- DE \$250,000 EN ADELANTE UNA TASA DE 0.28%

EL ART 17 DE LAS DISPOSICIONES DE CARACTER GENERAL EN MATERIA DE TRANSPARENCIA ESTABLECE QUE, SI ESTAS NUEVAS CONDICIONES NO LE FAVORECEN, CUENTA CON EL DERECHO DE TERMINAR EL CONTRATO DE ADHESION DENTRO DE LOS 30 DIAS POSTERIORES A ESTE AVISO SIN RESPONSABILIDAD ALGUNA A SU CARGO. PARA MAYOR INFORMACIÓN POR FAVOR CONSULTE A SU EJECUTIVO DE CUENTA.

▼ INVERSION GLOBAL PM ▼

CONTRATO: 0280990710 DIVISA: PESOS CLABE: 072 709 00280990710 7

▼ RESUMEN DEL PERIODO ▼

	MONTO
Saldo inicial del período	\$ 0.00
) Depósitos	\$ 0.00
) Retiros	\$ 0.00
) Intereses Netos Ganados	\$ 0.00
) Total de Comisiones cobradas	\$ 0.00
) IVA sobre comisiones (16%)	\$ 0.00
Saldo Actual	\$ 0.00
Saldo Disponible al día*	\$ 0.00
Saldo Mínimo requerido	\$ 0.00

▼ SALDO PROMEDIO DIARIO ▼

En el Período (del 01 Feb al 29 Feb)	\$ 0.00
Días que comprende el período	029
Acumulado anual	\$ 0.00
Días que comprende el período anual	060

▼ CALCULO DE INTERESES DEVENGADOS ▼

Intereses Tasa Bruta Anual 0.00%	\$ 0.00
Retención de IDE	\$ 0.00
Retención de ISR	\$ 0.00
Intereses Netos Ganados	\$ 0.00

▼ DETALLE DE OPERACIONES ▼

ECHA	DESCRIPCION DEL CARGO/ ABONO	MONEDA	MONTO DEL RETIRO	MONTO DEL DEPOSITO	SALDO
-ENE-16	SALDO ANTERIOR				0.00
	SIN MOVIMIENTOS				

REFERENCIA DE ABREVIACIONES:

R.F.C.: Registro Federal de Causantes - CLABE: Clave Bancaria Estandarizada - I.V.A.: Impuesto al Valor Agregado - I.S.R.: Impuesto Sobre la Renta - S.B.C: Saldo salvo Buen Cobro - DISP.: Disposición/Dispersión - ATM.: Cajero Automático - BTE.: Banorte - CPA.: Compra - DEP.: Depósito - COM.: Comisión - INTBC.: Interbancaria - O/B.: Otro Banco - CHEQ/CHQ.: Cheque - LIQ.: Liquidación (Pago) - INT.: Interés (es) - EDO.: Estado - CTA.: Cuenta - CAM.: Cámara de Compensación - ABO.: Abono - CAP.: Capital - INV.: Inversión - PZO.: Plazo - DEV.: Devolución - REV.: Reverso - CONS.: Consulta. - VEN.: Ventanilla

Cuando no reciba su estado de cuenta durante los 20 días siguientes de la fecha de corte, y no haya dado instrucciones para que no se le envíe, favor de solicitarlo en su sucursal.

Podrá consultar la información de las comisiones de todos los bancos con fines informativos de comparación en la CONDUS al teléfono 01 800 999 8080 en la página electrónica:

www.condusef.gob.mx



www.banorte.com

Banco Mercantil del Norte, S Institución de Banca Múlti Grupo Financiero Ban Av. Revolución No. 300 Colonia Primavera, C.P. 648 Monterrey, Nuevo León RFC. BMN930209927.

Banco Mercantil del Norte, S.A. Instit de Banca Múltiple. Grupo Finan Banorte recibe las consi reclamaciones o aclaraciones, en Unidad Especializada de Atención Usuarios, ubicada en Av. Paseo Reforma No. 505 Piso 43 C Cuauhtémoc C.P. 06500 Delog Cuauhtémoc, México, D.F. y por C Electrónico une@banorte.com o Tel 01 800 627 22 92, así como en cualdo sus sucursales u oficinas.. En el ca no obtener una respuesta satisfar podrá acudir a la Comisión Nacional p. Protección y Defensa de los Usuaric Servicios Financ www.condusef.gob.mx con el telefónico de atención en el Distrito F (55) 53400999 y desde el interior República el 01 800 999 8080

Advertencia:
Incumplir tus obligaciones puede generar comisiones.

El presente Estado de Cue no es un comprobante fis



Los productos anteriormente descritos se encuentran protegidos por el Instituto par Protección del Ahorro Bancario (IPAB) hasta por un monto equivalente a 400,000 UDIS p cliente por Institución, lo ante de conformidad con las disposiciones legales que regu a dicho Instituto.

(Saldo inicial de \$691.43)

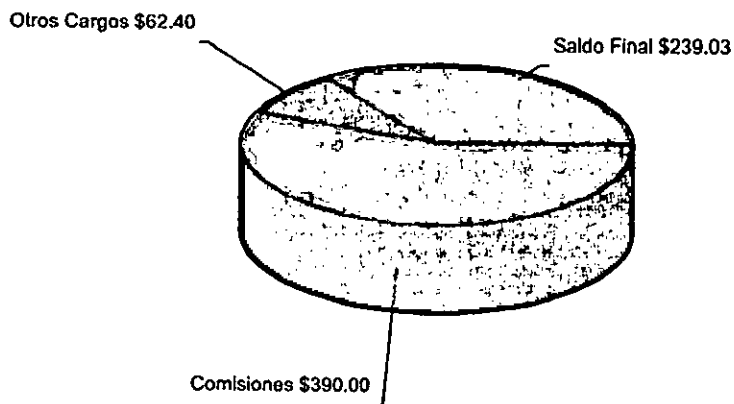

302

La fecha de corte coincide con la fecha de terminación del periodo que se señala en el presente estado de cuenta. Las operaciones efectuadas durante días no boraes o después de la hora de corte de fin de día serán consideradas en nuestra contabilidad como realizadas en el siguiente día hábil bancario. Usted dispone de 90 días después de la fecha de corte para objetar la información contenida en su estado de cuenta, de no hacerlo se asumirá su conformidad al respecto.

No. de cliente	07597888
RFC	MVG850101T56
Plaza	9588 PLAZA SAN LUIS POTOSI
Sucursal	0849 MATEHUALA
Teléfonos Sucursal	8821210
Dirección Sucursal	CONSTITUCION 14 CENTRO
Período	De 01/Febrero/2016 al 29/Febrero/2016
Fecha de corte	29/Febrero/2016
Página	4 de 4

▼ INFORME DE DEPÓSITOS EN EFECTIVO MAYORES A \$15,000 PESOS ▼

MUNICIPIO DE VILLA DE GUADALUPE SLP
 CALLE IGNACIO ALDAMA 31, CENTRO VILLA DE GUADALUPE S.L.P. C.P. 78850
 RFC: MVG850101T56

DEL MES DE FEBRERO DE 2016 NO. DE CLIENTE: 07597888

EXCEDENTES DE DEPOSITOS	\$	162,968.80
TIPO DE CAMBIO	\$	18.1680
RESUMEN DEL EJERCICIO 2016		
MONTO EXCEDENTE DE DEPOSITOS	\$	326,598.00

*Los depósitos en efectivo presentados en el presente informe, son aquellos que exceden la cantidad de \$15,000 (Quince mil pesos 00/100) de forma acumulada en todas las cuentas bajo la titularidad del cliente, dentro de un mes calendario.

BANCO MERCANTIL DEL NORTE S.A., INSTITUCION DE BANCA MULTIPLE
 GRUPO FINANCIERO BANORTE,
 AV. REVOLUCION NO. 3000, COLONIA PRIMAVERA, C.P. 64830, MONTERREY, N.L.
 RFC: BMN930209927

AVISO DE PRIVACIDAD

El artículo tercero transitorio de la Ley para la Protección de Datos Personales en Posesión de Particulares (LPDPPP) establece que los responsables expedirán el aviso de privacidad de conformidad con lo dispuesto en los artículos 16 y 17 de la LPDPPP. Por lo anterior, ponemos a su disposición nuestro aviso de privacidad en www.banorte.com. Se presume que usted consiente tácitamente en el tratamiento de sus datos mientras no manifieste su oposición.

303

MUNICIPIO DE VILLA DE GUADALUPE
ESTADO DE SAN LUIS POTOSI
AUXILIAR POR CUENTAS DE REGISTRO

(Todas las cuentas) PERIODO SELECCIONADO DEL 01-feb-2016 AL 29-feb-2016

No.CUENTA/Concepto de la cuenta			SALDO			
Fecha	Cheque	No Póliza / Concepto por movimiento	INICIAL	DEBE	HABER	SALDO FINAL
1112-09-014 -->		SEDESOL 2015 CTA.0280989219	691.43	0.00	452.40	239.03
29/02/2016	S/N	D00034 / IVA COMISIONES BANCARIAS MES DE FEBRERO DE 2016			62.40	629.03
29/02/2016	S/N	D00034 / COMISIONES BANCARIAS DEL MES DE FEBRERO DE 2016;			390.00	239.03

MUNICIPIO DE VILLA DE GUADALUPE

MUNICIPIO DE VILLA DE GUADALUPE
ESTADO DE SAN LUIS POTOSI
AUXILIAR POR CUENTAS DE REGISTRO

304



MUNICIPIO DE VILLA DE GUADALUPE

**CONCILIACION BANCARIA DEL 01 AL 29 DE FEBRERO DE 2016
BANORTE INFRAESTRUCTURA 2015 CUENTA No. 0409497159**

MAS:	SALDO SEGÚN LIBROS	\$ 476,122.00
	ABONAMOS Y NO CARGAN:	
		<hr/>
		\$ -
MAS:		<hr/>
	CARGAN Y NO ABONAMOS	\$ 476,122.00
MENOS:	ABONAN Y NO CARGAMOS:	
MENOS:	CARGAMOS Y NO ABONAN:	
		<hr/>
		\$ -
		<hr/>
	SALDO SEGÚN BANCO	\$ 476,122.00

INFRAESTRUCTURA 2015
MUNICIPIO DE VILLA DE GUADALUPE SLP
CALLE IGNACIO ALDAMA 31
CENTRO
VILLA DE GUADALUPE S.L.P.
SUCURSAL 0849 MATEHUALA
CORREO

C.P. 78850



No. de cliente	07597888
RFC	MVG85010156
Plaza	9588 PLAZA SAN LUIS POTOSI
Sucursal	0849 MATEHUALA
Teléfonos Sucursal	8821210
Dirección Sucursal	CONSTITUCION 14 CENTRO
Período	De 01/Febrero/2016 al 29/Febrero/2016
Fecha de corte	29/Febrero/2016
Página	1 de 4

NO. CUENTA	0409497159
GANANCIA ANUAL TOTAL (GAT) ¹	
GAT NOMINAL	N/A %
GAT REAL ²	N/A %
(+) INTERESES APLICABLES	\$ 117.52
(-) TOTAL DE COMISIONES COBRADAS	\$ 0.00

NO. CUENTA	0409497216
GANANCIA ANUAL TOTAL (GAT) ¹	
GAT NOMINAL	0.00 %
GAT REAL ²	-3.12 %
(+) INTERESES APLICABLES	\$ 0.00
(-) TOTAL DE COMISIONES COBRADAS	\$ 0.00

Enlace Global PM C/Intereses
Febrero 2016

¹ Antes de Impuestos

² La GAT REAL es el rendimiento que obtendría después de descontar la inflación estimada

▼ RESUMEN INTEGRAL ▼

PRODUCTO/SERVICIO	CUENTA	SALDO ANTERIOR	SALDO AL CORTE
ENLACE GLOBAL PM C/INTERESES	0409497159	\$ 699,503.53	\$ 476,122.00
INVERSION GLOBAL PM	0409497216	\$ 0.00	\$ 0.00
TOTAL		\$ 699,503.53	\$ 476,122.00

▼ ENLACE GLOBAL PM C/INTERESES ▼

No. de CUENTA: 0409497159

DIVISA: PESOS

CLABE: 072 709 00409497159 3

▼ RESUMEN DEL PERIODO ▼

	MONTO
Saldo inicial del período	\$ 699,503.53
(+) Depósitos	\$ 0.00
(-) Retiros	\$ 223,499.05
(+) Intereses Netos Ganados	\$ 117.52
(-) Comisiones Cobradas	\$ 0.00
(-) IVA sobre comisiones (16%)	\$ 0.00
Saldo Actual	\$ 476,122.00
Saldo Disponible al día*	\$ 476,122.00
Saldo Mínimo requerido	\$ 0.00

▼ SALDO PROMEDIO DIARIO ▼

	MONTO
En el Período (del 01 Feb al 29 Feb)	\$ 491,418.21
Días que comprende el período	029
Acumulado anual	\$ 656,421.09
Días que comprende el período anual	060

▼ CALCULO DE INTERESES DEVENGADOS ▼

Intereses Tasa Bruta Anual 0.30%	\$ 117.52
Retención de IDE	\$ 0.00
Retención de ISR	\$ 0.00
Intereses Netos Ganados	\$ 117.52

▼ *SALDO NO DISPONIBLE AL DIA ▼

	MONTO
Depósitos de cheques S.B.C.	\$ 0.00
Comisiones Pendientes de aplicar	\$ 0.00
Compras no aplicadas	\$ 0.00
Total	\$ 0.00

▼ RESUMEN DE COMISIONES ▼

CHEQUES	
Cheques girados	1
Cheques girados sin comisión	1
Cheques girados con comisión	0
Importe de la comisión	\$ 0.00
Por cheques devueltos	\$ 0.00
OTRAS COMISIONES	\$ 0.00

▼ COMPORTAMIENTO DE TARJETA DE DEBITO ▼

Uso en cajeros automáticos	\$ 0.00
Compras en comercios	\$ 0.00
Uso en sucursales	\$ 0.00
Total Uso del débito	\$ 0.00

306

La fecha de corte coincide con la fecha de terminación del período que se señala en el presente estado de cuenta. Las operaciones efectuadas durante días no laborales o después de la hora de corte de fin de día serán consideradas en nuestra contabilidad como realizadas en el siguiente día hábil bancario. Usted dispone de 90 días después de la fecha de corte para objetar la información contenida en su estado de cuenta; de no hacerlo se asumirá su conformidad al respecto.

▼ DETALLE DE OPERACIONES ▼

FECHA	DESCRIPCION DEL CARGO/ ABONO	MONEDA	MONTO DEL RETIRO	MONTO DEL DEPOSITO	SALDO
1-ENE-16	SALDO ANTERIOR				699,503.53
3-FEB-16	CHEQUE PAGADO 0000030	MXP	223,499.05		476,004.48
	DEPOSITO A CTA. 0297542528 RFC MEGR730607T98				
9-FEB-16	LIQ.INT.S/TASA LIQ 2016-02-29	MXP		117.52	476,122.00

LE INFORMAMOS QUE A PARTIR DEL 31 DE MARZO DEL 2016 LAS TASAS APLICABLES EN SU CUENTA ENLACE GLOBAL PM CON INTERESES CAMBIARAN A UNA TASA BRUTA EN FUNCION AL SALDO PROMEDIO:
 DE \$10,000 A \$49,999.99 UNA TASA DE 0.13%
 DE \$50,000 A \$249,000 UNA TASA DE 0.22%
 DE \$250,000 EN ADELANTE UNA TASA DE 0.28%

EL ART 17 DE LAS DISPOSICIONES DE CARACTER GENERAL EN MATERIA DE TRANSPARENCIA ESTABLECE QUE, SI ESTAS NUEVAS CONDICIONES NO LE FAVORECEN, CUENTA CON EL DERECHO DE TERMINAR EL CONTRATO DE ADHESION DENTRO DE LOS 30 DIAS POSTERIORES A ESTE AVISO SIN RESPONSABILIDAD ALGUNA A SU CARGO. PARA MAYOR INFORMACIÓN POR FAVOR CONSULTE A SU EJECUTIVO DE CUENTA.

▼ INVERSION GLOBAL PM ▼

CONTRATO: 0409497216 DIVISA: PESOS CLABE: 072 709 00409497216 5

▼ RESUMEN DEL PERIODO ▼

	MONTO
Saldo inicial del período	\$ 0.00
Depósitos	\$ 0.00
Retiros	\$ 0.00
Intereses Netos Ganados	\$ 0.00
Total de Comisiones cobradas	\$ 0.00
IVA sobre comisiones (16%)	\$ 0.00
Saldo Actual	\$ 0.00
Saldo Disponible al día*	\$ 0.00
Saldo Mínimo requerido	\$ 0.00

▼ SALDO PROMEDIO DIARIO ▼

En el Período (del 01 Feb al 29 Feb)	\$ 0.00
Días que comprende el período	029
Acumulado anual	\$ 0.00
Días que comprende el período anual	060

▼ CALCULO DE INTERESES DEVENGADOS ▼

Intereses Tasa Bruta Anual 0.00%	\$ 0.00
Retención de IDE	\$ 0.00
Retención de ISR	\$ 0.00
Intereses Netos Ganados	\$ 0.00

▼ DETALLE DE OPERACIONES ▼

FECHA	DESCRIPCION DEL CARGO/ ABONO	MONEDA	MONTO DEL RETIRO	MONTO DEL DEPOSITO	SALDO
1-ENE-16	SALDO ANTERIOR				0.00
	SIN MOVIMIENTOS				

REFERENCIA DE ABBREVIACIONES:

R.F.C.: Registro Federal de Causantes - CLABE: Clave Bancaria Estandarizada - I.V.A.: Impuesto al Valor Agregado - I.S.R.: Impuesto Sobre la Renta
 S.B.C.: Saldo salvo Buen Cobro - DISP.: Disposición/Dispersión - ATM.: Cajero Automático - BTE.: Banorte - CPA.: Compra - DEP.: Depósito - COM.: Comisión
 NTBC.: Interbancaria - O/B.: Otro Banco - CHEQ/CHQ.: Cheque - LIQ.: Liquidación (Pago) - INT.: Interés (es) - EDO.: Estado - CTA.: Cuenta - CAM.: Cámara
 de Compensación - ABO.: Abono - CAP.: Capital - INV.: Inversión - PZO.: Plazo - DEV.: Devolución - REV.: Reverso - CONS.: Consulta. - VEN.: Ventanilla

Quando no reciba su esta de cuenta durante los 20 d siguientes de la fecha corte, y no haya da instrucciones para que no le envíe, favor de solicitarlo su sucursal.

Podrá consultar la informac de las comisiones de todos bancos con fines informativo de comparación en la CONDUC al teléfono 01 800 999 8080 en la página electrónica:

www.condusef.gob.mx

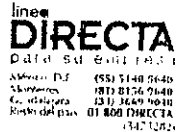

www.banorte.com

Banco Mercantil del Norte, S. Institución de Banca Múltip Grupo Financiero Banor Av. Revolución No. 3000 Colonia Primavera, C.P. 6483 Monterrey, Nuevo León RFC. BMN930209927.

Banco Mercantil del Norte, S.A. Instituc de Banca Múltiple, Grupo Financi Banorte recibe las consult reclamaciones o aclaraciones, en Unidad Especializada de Atención Usuarios, ubicada en Av. Paseo do Reforma No. 505 Piso 43 Colo Cuauhtémoc C.P. 06500 Delegac Cuauhtémoc, México, D.F. y por Con Electrónico une@banorte.com o Teléf 01 800 627 22 92, así como en cualquier de sus sucursales u oficinas.. En el caso no obtener una respuesta satisfactor podrá acudir a la Comisión Nacional para Protección y Defensa de los Usuarios Servicios Financier www.condusef.gob.mx con núme telefónico de atención en el Distrito Fede (55) 53400999 y desde el interior de República el 01 800 999 8080

Advertencia: incumplir tus obligaciones l puede generar comisiones.

El presente Estado de Cuenta no es un comprobante fiscal



Los productos anteriormente descritos se encuentran protegidos por el Instituto para la Protección del Ahorro Bancario (IPAB) hasta por un monto equivalente a 400,000 UDIS por cliente por Institución, lo anterior, de conformidad con las disposiciones legales que regulan a dicho Instituto

(Saldo inicial de \$699,503.53)

Saldo Final \$476,122.00

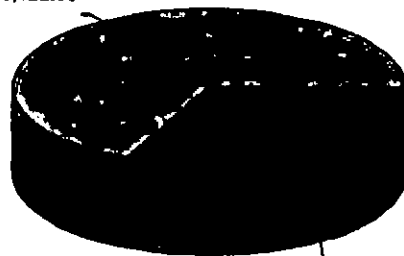

Retiros en efectivo \$223,499.05

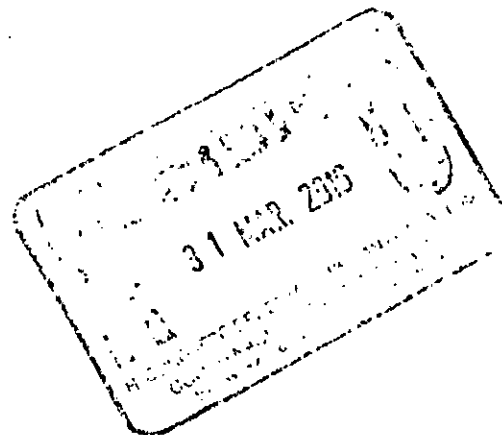

No. de cliente	07597888
RFC	MVG850101T56
Plaza	9588 PLAZA SAN LUIS POTOSI
Sucursal	0849 MATEHUALA
Teléfonos Sucursal	8821210
Dirección Sucursal	CONSTITUCION 14 CENTRO
Período	De 01/Febrero/2016 al 29/Febrero/2016
Fecha de corte	29/Febrero/2016
Página	4 de 4

▼ INFORME DE DEPÓSITOS EN EFECTIVO MAYORES A \$15,000 PESOS ▼

MUNICIPIO DE VILLA DE GUADALUPE SLP
 CALLE IGNACIO ALDAMA 31, CENTRO VILLA DE GUADALUPE S.L.P. C.P. 78850
 RFC: MVG850101T56

DEL MES DE FEBRERO DE 2016 NO. DE CLIENTE: 07597888

EXCEDENTES DE DEPOSITOS		\$	162,968.80
TIPO DE CAMBIO		\$	18.1680
RESUMEN DEL EJERCICIO 2016			
MONTO EXCEDENTE DE DEPOSITOS		\$	326,598.00

*Los depósitos en efectivo presentados en el presente informe, son aquellos que exceden la cantidad de \$15,000 (Quince mil pesos 00/100) de forma acumulada en todas las cuentas bajo la titularidad del cliente, dentro de un mes calendario.

BANCO MERCANTIL DEL NORTE S.A., INSTITUCION DE BANCA MULTIPLE
 GRUPO FINANCIERO BANORTE,
 AV. REVOLUCION NO. 3000, COLONIA PRIMAVERA, C.P. 64830, MONTERREY, N.L.
 RFC: BMN930209927

AVISO DE PRIVACIDAD

El artículo tercero transitorio de la Ley para la Protección de Datos Personales en Posesión de Particulares (LPDPPP) establece que los responsables expedirán el aviso de privacidad de conformidad con lo dispuesto en los artículos 16 y 17 de la LPDPPP. Por lo anterior, ponemos a su disposición nuestro aviso de privacidad en www.banorte.com. Se presume que usted consiente tácitamente en el tratamiento de sus datos mientras no manifieste su oposición.

AUXILIAR POR CUENTAS DE REGISTRO

(Todas las cuentas) PERIODO SELECCIONADO DEL 01-feb-2016 AL 29-feb-2016

No.CUENTA/Concepto de la cuenta			SALDO			SALDO FINAL
Fecha	Cheque	No Póliza / Concepto por movimiento	INICIAL	DEBE	HABER	
1112-10-001	-->	INFRAESTRUCTURA 2015 CTA. 0409497159	476,004.48	117.52	0.00	476,122.00
9/02/2016	S/N	100092 / INTERESES BANCARIOS INFRA 2015., CTA 0409497159, DEL 1		117.52		476,122.00

MUNICIPIO DE VILLA DE GUADALUPE

**CONCILIACION BANCARIA DEL 01 AL 29 DE FEBRERO DE 2016
BANORTE FORTALECIMIENTO 2015 CUENTA No. 0409497672**

	SALDO SEGÚN LIBROS	\$	2,835.03
MAS:	ABONAMOS Y NO CARGAN:	\$	-
		\$	-
		\$	2,835.03
MAS:	CARGAN Y NO ABONAMOS		
MENOS:	ABONAN Y NO CARGAMOS:		
MENOS:	CARGAMOS Y NO ABONAN:		
		\$	-
	SALDO SEGÚN BANCO	\$	2,835.03

FORTALECIMIENTO 2015
MUNICIPIO DE VILLA DE GUADALUPE SLP
CALLE IGNACIO ALDAMA 31
CENTRO
VILLA DE GUADALUPE S.L.P.
SUCURSAL 0849 MATEHUALA
CORREO

C.P. 78850



No. de cliente 07597888
RFC MVG850101T56
Plaza 9588 PLAZA SAN LUIS POTOSI
Sucursal 0849 MATEHUALA
Teléfonos Sucursal 8821210
Dirección Sucursal CONSTITUCION 14 CENTRO
Período De 01/Febrero/2016 al 29/Febrero/2016
Fecha de corte 29/Febrero/2016
Página 1 de 4

NO. CUENTA	0409497672
GANANCIA ANUAL TOTAL (GAT) ¹	N/A %
GAT NOMINAL	N/A %
GAT REAL ²	17.79
(+) INTERESES APLICABLES	\$ 0.00
(-) TOTAL DE COMISIONES COBRADAS	\$ 0.00

NO. CUENTA	0409497748
GANANCIA ANUAL TOTAL (GAT) ¹	0.00 %
GAT NOMINAL	-3.12 %
GAT REAL ²	0.00
(+) INTERESES APLICABLES	\$ 0.00
(-) TOTAL DE COMISIONES COBRADAS	\$ 0.00

Enlace Global PM C/Intereses
Febrero 2016

¹ Antes de impuestos

² La GAT REAL es el rendimiento que obtendría después de descontar la inflación estimada

▼ RESUMEN INTEGRAL ▼

PRODUCTO/SERVICIO	CUENTA	SALDO ANTERIOR	SALDO AL CORTE
ENLACE GLOBAL PM C/INTERESES	0409497672	\$ 354,817.24	\$ 2,835.03
INVERSION GLOBAL PM	0409497748	\$ 0.00	\$ 0.00
TOTAL		\$ 354,817.24	\$ 2,835.03

▼ ENLACE GLOBAL PM C/INTERESES ▼

No. de CUENTA: 0409497672 DIVISA: PESOS CLABE: 072 709 00409497672 1

▼ RESUMEN DEL PERIODO ▼

	MONTO
Saldo inicial del período	\$ 354,817.24
(+) Depósitos	\$ 0.00
(-) Retiros	\$ 352,000.00
(+) Intereses Netos Ganados	\$ 17.79
(-) Comisiones Cobradas	\$ 0.00
(-) IVA sobre comisiones (16%)	\$ 0.00
Saldo Actual	\$ 2,835.03
Saldo Disponible al día*	\$ 2,835.03
Saldo Mínimo requerido	\$ 0.00

▼ SALDO PROMEDIO DIARIO ▼

	MONTO
En el Período (del 01 Feb al 29 Feb)	\$ 99,920.69
Días que comprende el período	029
Acumulado anual	\$ 256,002.29
Días que comprende el período anual	060

▼ CALCULO DE INTERESES DEVENGADOS ▼

Intereses Tasa Bruta Anual 0.22%	\$ 17.79
Retención de IDE	\$ 0.00
Retención de ISR	\$ 0.00
Intereses Netos Ganados	\$ 17.79

▼ *SALDO NO DISPONIBLE AL DIA ▼

	MONTO
Depósitos de cheques S.B.C.	\$ 0.00
Comisiones Pendientes de aplicar	\$ 0.00
Compras no aplicadas	\$ 0.00
Total	\$ 0.00

▼ RESUMEN DE COMISIONES ▼

CHEQUES	
Cheques girados	1
Cheques girados sin comisión	1
Cheques girados con comisión	0
Importe de la comisión	\$ 0.00
Por cheques devueltos	\$ 0.00
OTRAS COMISIONES	\$ 0.00

▼ COMPORTAMIENTO DE TARJETA DE DEBITO ▼

Uso en cajeros automáticos	\$ 0.00
Compras en comercios	\$ 0.00
Uso en sucursales	\$ 0.00
Total Uso del débito	\$ 0.00

312

La fecha de corte coincide con la fecha de terminación del periodo que se señala en el presente estado de cuenta. Las operaciones efectuadas durante días laborales o después de la hora de corte de fin de día serán consideradas en nuestra contabilidad como realizadas en el siguiente día hábil bancario. Usted dispone 90 días después de la fecha de corte para objetar la información contenida en su estado de cuenta, de no hacerlo se asumirá su conformidad al respecto.

▼ DETALLE DE OPERACIONES ▼

FECHA	DESCRIPCION DEL CARGO/ ABONO	MONEDA	MONTO DEL RETIRO	MONTO DEL DEPOSITO	SALDO
11-ENE-16	SALDO ANTERIOR				354,817.24
09-FEB-16	CHEQUE PAGADO 0000041	MXP	352,000.00		2,817.24
	DEPOSITO A CTA. 0297542528 RFC MEGR730607T98				
29-FEB-16	LIQ.INT.S/TASA LIQ 2016-02-29	MXP		17.79	2,835.03

LE INFORMAMOS QUE A PARTIR DEL 31 DE MARZO DEL 2016 LAS TASAS APLICABLES EN SU CUENTA ENLACE GLOBAL PM CON INTERESES CAMBIARAN A UNA TASA BRUTA EN FUNCION AL SALDO PROMEDIO:
 DE \$10,000 A \$49,999.99 UNA TASA DE 0.13%
 DE \$50,000 A \$249,000 UNA TASA DE 0.22%
 DE \$250,000 EN ADELANTE UNA TASA DE 0.28%

EL ART 17 DE LAS DISPOSICIONES DE CARACTER GENERAL EN MATERIA DE TRANSPARENCIA ESTABLECE QUE, SI ESTAS NUEVAS CONDICIONES NO LE FAVORECEN, CUENTA CON EL DERECHO DE TERMINAR EL CONTRATO DE ADHESION DENTRO DE LOS 30 DIAS POSTERIORES A ESTE AVISO SIN RESPONSABILIDAD ALGUNA A SU CARGO. PARA MAYOR INFORMACIÓN POR FAVOR CONSULTE A SU EJECUTIVO DE CUENTA.

▼ INVERSION GLOBAL PM ▼

CONTRATO: 0409497748

DIVISA: PESOS

CLABE: 072 709 00409497748 7

▼ RESUMEN DEL PERIODO ▼

	MONTO
Saldo inicial del período	\$ 0.00
(+) Depósitos	\$ 0.00
(-) Retiros	\$ 0.00
(+) Intereses Netos Ganados	\$ 0.00
(-) Total de Comisiones cobradas	\$ 0.00
(-) IVA sobre comisiones (16%)	\$ 0.00
Saldo Actual	\$ 0.00
Saldo Disponible al día*	\$ 0.00
Saldo Mínimo requerido	\$ 0.00

▼ SALDO PROMEDIO DIARIO ▼

En el Período (del 01 Feb al 29 Feb)	\$ 0.00
Días que comprende el período	029
Acumulado anual	\$ 0.00
Días que comprende el período anual	060

▼ CALCULO DE INTERESES DEVENGADOS ▼

Intereses Tasa Bruta Anual 0.00%	\$ 0.00
Retención de IDE	\$ 0.00
Retención de ISR	\$ 0.00
Intereses Netos Ganados	\$ 0.00

▼ DETALLE DE OPERACIONES ▼

FECHA	DESCRIPCION DEL CARGO/ ABONO	MONEDA	MONTO DEL RETIRO	MONTO DEL DEPOSITO	SALDO
31-ENE-16	SALDO ANTERIOR SIN MOVIMIENTOS				0.00

REFERENCIA DE ABREVIACIONES:

R.F.C.: Registro Federal de Causantes - CLABE: Clave Bancaria Estandarizada - I.V.A.: Impuesto al Valor Agregado - I.S.R.: Impuesto Sobre la Renta - S.B.C: Saldo salvo Buen Cobro - DISP.: Disposición/Dispersión - ATM.: Cajero Automático - BTE.: Banorte - CPA.: Compra - DEP.: Depósito - COM.: Comisión - INTBC.: Interbancaria - O/B.: Otro Banco - CHEQ/CHQ.: Cheque - LIQ.: Liquidación (Pago) - INT.: Interés (es) - EDO.: Estado - CTA.: Cuenta - CAM.: Cámara de Compensación - ABO.: Abono - CAP.: Capital - INV.: Inversión - PZO.: Plazo - DEV.: Devolución - REV.: Reverso - CONS.: Consulta. - VEN.: Ventanilla

Cuando no reciba su estado de cuenta durante los 20 días siguientes de la fecha de corte, y no haya dado instrucciones para que no le envíe, favor de solicitarlo a su sucursal.

Podrá consultar la información de las comisiones de todos los bancos con fines informativos de comparación en la CONDUSEF al teléfono 01 800 999 8000 en la página electrónica:

www.condusef.gob.mx

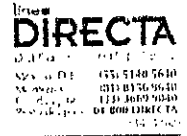

www.banorte.com

Banco Mercantil del Norte, Institución de Banca Múltiple Grupo Financiero Banorte S.A. de CV, Av. Revolución No. 333 Colonia Primavera, C.P. 64000 Monterrey, Nuevo Laredo, R.F.C. BMN930209927.

Banco Mercantil del Norte, S.A. de CV de Banca Múltiple, Grupo Financiero Banorte recibe las reclamaciones o aclaraciones, a través de la Unidad Especializada de Atención al Usuario, ubicada en Av. Paseo de la Reforma No. 505 Piso 43 Cuauhtémoc, C.P. 06500 De México, D.F. y por correo electrónico une@banorte.com o al teléfono 01 800 627 22 92, así como en cualquiera de sus sucursales u oficinas. En el caso de no obtener una respuesta satisfactoria podrá acudir a la Comisión Nacional de Protección y Defensa de los Usuarios de Servicios Financieros (CONDUSEF) al teléfono de atención en el Distrito Federal (55) 53400999 y desde el interior del país al 01 800 999 8000.

Advertencia:
Incumplir tus obligaciones puede generar comisiones.

El presente Estado de Cuenta no es un comprobante de pago.



Los productos anteriormente descritos se encuentran protegidos por el Instituto de Protección del Ahorro Bancario (IPAB) hasta por un monto equivalente a 400,000 UDI por cliente por institución, de conformidad con las disposiciones legales que rigen a dicho Instituto.

313

(Saldo Inicial de \$354,817.24)

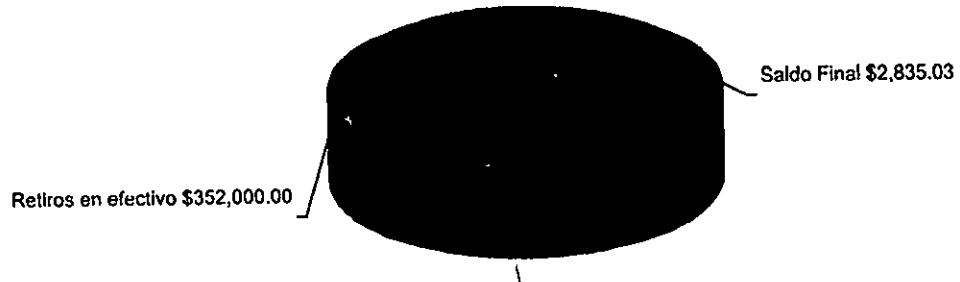

314

La fecha de corte coincide con la fecha de terminación del período que se señala en el presente estado de cuenta. Las operaciones efectuadas durante días laborales o después de la hora de corte de fin de día serán consideradas en nuestra contabilidad como realizadas en el siguiente día hábil bancario. Usted dispone 90 días después de la fecha de corte para objetar la información contenida en su estado de cuenta, de no hacerlo se asumirá su conformidad al respectivo

No. de cliente	07597888
RFC	MVG850101T56
Plaza	9588 PLAZA SAN LUIS POTOSI
Sucursal	0849 MATEHUALA
Teléfonos Sucursal	8821210
Dirección Sucursal	CONSTITUCION 14 CENTRO
Período	De 01/Febrero/2016 al 29/Febrero/2016
Fecha de corte	29/Febrero/2016
Página	4 de 4

▼ INFORME DE DEPÓSITOS EN EFECTIVO MAYORES A \$15,000 PESOS ▼

MUNICIPIO DE VILLA DE GUADALUPE SLP
 CALLE IGNACIO ALDAMA 31, CENTRO VILLA DE GUADALUPE S.L.P. C.P. 78850
 RFC: MVG850101T56

DEL MES DE FEBRERO DE 2016

NO. DE CLIENTE: **07597888**

EXCEDENTES DE DEPOSITOS	\$	162,968.80
TIPO DE CAMBIO	\$	18.1680
RESUMEN DEL EJERCICIO 2016		
MONTO EXCEDENTE DE DEPOSITOS	\$	326,598.00

*Los depósitos en efectivo presentados en el presente informe, son aquellos que exceden la cantidad de \$15,000 (Quince mil pesos 00/100) de forma acumulada en todas las cuentas bajo la titularidad del cliente, dentro de un mes calendario.

BANCO MERCANTIL DEL NORTE S.A., INSTITUCION DE BANCA MULTIPLE
 GRUPO FINANCIERO BANORTE,
 AV. REVOLUCION NO. 3000, COLONIA PRIMAVERA, C.P. 64830, MONTERREY, N.L.
 RFC: BMN930209927

AVISO DE PRIVACIDAD

El artículo tercero transitorio de la Ley para la Protección de Datos Personales en Posesión de Particulares (LPDPPP) establece que los responsables expedirán el aviso de privacidad de conformidad con lo dispuesto en los artículos 16 y 17 de la LPDPPP. Por lo anterior, ponemos a su disposición nuestro aviso de privacidad en www.banorte.com. Se presume que usted consiente tácitamente en el tratamiento de sus datos mientras no manifieste su oposición.

315

MUNICIPIO DE VILLA DE GUADALUPE
ESTADO DE SAN LUIS POTOSI
AUXILIAR POR CUENTAS DE REGISTRO

(Todas las cuentas) PERIODO SELECCIONADO DEL 01-feb-2016 AL 29-feb-2016

No.CUENTA/Concepto de la cuenta			SALDO			
Fecha	Cheque	No Póliza / Concepto por movimiento	INICIAL	DEBE	HABER	SALDO FINAL
1112-10-002 -->		FORTALECIMIENTO 2015 CTA. 0409497672	354,817.24	17.79	352,000.00	2,835.03
5/02/2016	0041	E00031 / ROBERTO MEDELLÍN GARCÍA.			352,000.00	2,817.24
8/02/2016	0042	E00032 / CHEQUE CANCELADO No. 0042; MAXIMINA JARAMILLO M				2,817.24
9/02/2016	S/N	100093 / INTERESES BANCARIOS FORTA 2015,. CTA 0409497672, DEL		17.79		2,835.03



MUNICIPIO DE VILLA DE GUADALUPE

CONCILIACION BANCARIA AL 29 DE FEBRERO DE 2016
BANORTE FISE 2013 CUENTA No. 0403658800

	SALDO SEGÚN LIBROS		\$	31.17
MAS:	ABONAMOS Y NO CARGAN:	\$	-	
			\$	-
			\$	31.17
MAS:	CARGAN Y NO ABONAMOS			
MENOS:	ABONAN Y NO CARGAMOS:			
MENOS:	CARGAMOS Y NO ABONAN:			
			\$	-
	SALDO SEGÚN BANCO		\$	31.17

FISE 2015
MUNICIPIO DE VILLA DE GUADALUPE SLP
CALLE IGNACIO ALDAMA 31
CENTRO
VILLA DE GUADALUPE S.L.P.
SUCURSAL 0849 MATEHUALA
CORREO

C.P. 78850



No. de cliente	07597888
RFC	MVG850101T56
Plaza	9588 PLAZA SAN LUIS POTOSI
Sucursal	0849 MATEHUALA
Teléfonos Sucursal	8821210
Dirección Sucursal	CONSTITUCION 14 CENTRO
Período	De 04/Febrero/2016 al 29/Febrero/2016
Fecha de corte	29/Febrero/2016
Página	1 de 3

NO. CUENTA	0403658800
GANANCIA ANUAL TOTAL (GAT) ¹	
GAT NOMINAL	N/A %
GAT REAL ²	N/A %
(+) INTERESES APLICABLES	\$ 13.65
(-) TOTAL DE COMISIONES COBRADAS	\$ 28.00

¹ Antes de Impuestos

² La GAT REAL es el rendimiento que obtendría después de descontar la inflación estimada

**Enlace Global PM C/Intereses
Febrero 2016**

▼ RESUMEN INTEGRAL ▼

PRODUCTO/SERVICIO	CUENTA	SALDO ANTERIOR	SALDO AL CORTE
ENLACE GLOBAL PM C/INTERESES	0403658800	\$ 0.00	\$ 31.17
TOTAL		\$ 0.00	\$ 31.17

▼ ENLACE GLOBAL PM C/INTERESES ▼

No. de CUENTA: 0403658800 DIVISA: PESOS CLABE: 072 709 00403658800 9

▼ RESUMEN DEL PERIODO ▼

	MONTO
Saldo inicial del período	\$ 0.00
(+) Depósitos	\$ 740,487.99
(-) Retiros	\$ 740,437.99
(+) Intereses Netos Ganados	\$ 13.65
(-) Comisiones Cobradas	\$ 28.00
(-) IVA sobre comisiones (16%)	\$ 4.48
Saldo Actual	\$ 31.17
Saldo Disponible al día*	\$ 31.17
Saldo Mínimo requerido	\$ 10,000.00

▼ SALDO PROMEDIO DIARIO ▼

	MONTO
En el Período (del 04 Feb al 29 Feb)	\$ 85,485.15
Días que comprende el período	026
Acumulado anual	\$ 85,485.15
Días que comprende el período anual	026

▼ CALCULO DE INTERESES DEVENGADOS ▼

Intereses Tasa Bruta Anual 0.22%	\$ 13.65
Retención de IDE	\$ 0.00
Retención de ISR	\$ 0.00
Intereses Netos Ganados	\$ 13.65

▼ *SALDO NO DISPONIBLE AL DIA ▼

	MONTO
Depósitos de cheques S.B.C.	\$ 0.00
Comisiones Pendientes de aplicar	\$ 0.00
Compras no aplicadas	\$ 0.00
Total	\$ 0.00

▼ RESUMEN DE COMISIONES ▼

CHEQUES	
Cheques girados	2
Cheques girados sin comisión	0
Cheques girados con comisión	2
Importe de la comisión	\$ 28.00
Por cheques devueltos	\$ 0.00
OTRAS COMISIONES	\$ 0.00

▼ COMPORTAMIENTO DE TARJETA DE DEBITO ▼

Uso en cajeros automáticos	\$ 0.00
Compras en comercios	\$ 0.00
Uso en sucursales	\$ 0.00
Total Uso del débito	\$ 0.00

318

▼ DETALLE DE OPERACIONES ▼

FECHA	DESCRIPCION DEL CARGO/ ABONO	MONEDA	MONTO DEL RETIRO	MONTO DEL DEPOSITO	SALDO
03-FEB-16	SALDO ANTERIOR				0.00
04-FEB-16	DEP.EFECTIVO	MXP		50.00 X	50.00
08-FEB-16	DEPOSITO DE CUENTA DE TERCEROS 0002932015 DE LA CUENTA 0268770817 PAGO CLC. 293 FISE 2015	MXP		384,588.72 X	384,638.72
08-FEB-16	DEPOSITO DE CUENTA DE TERCEROS 0002992015 DE LA CUENTA 0268770817 PAGO CLC. 299 FISE 2015	MXP		355,849.27 X	740,487.99
11-FEB-16	CHEQUE PAGADO 0000002 DEPOSITO A CTA. 0884004592 RFC GOPA7406148N6	MXP	355,849.27		384,638.72
1-FEB-16	CHEQUE PAGADO 0000001 DEPOSITO A CTA. 0884004592 RFC GOPA7406148N6	MXP	384,588.72		50.00
19-FEB-16	LIQ.INT.S/TASA LIQ 2016-02-29	MXP		13.65	63.65
19-FEB-16	COM.CHQ.EXPED. LIQ 2016-02-29	MXP	28.00		35.65
19-FEB-16	I.V.A. LIQ 2016-02-29	MXP	4.48		31.17

LE INFORMAMOS QUE A PARTIR DEL 31 DE MARZO DEL 2016 LAS TASAS APLICABLES EN SU CUENTA ENLACE GLOBAL PM CON INTERESES CAMBIARAN A UNA TASA BRUTA EN FUNCION AL SALDO PROMEDIO:
 DE \$10,000 A \$49,999.99 UNA TASA DE 0.13%
 DE \$50,000 A \$249,000 UNA TASA DE 0.22%
 DE \$250,000 EN ADELANTE UNA TASA DE 0.28%

EL ART 17 DE LAS DISPOSICIONES DE CARACTER GENERAL EN MATERIA DE TRANSPARENCIA ESTABLECE QUE, SI ESTAS NUEVAS CONDICIONES NO LE FAVORECEN, CUENTA CON EL DERECHO DE TERMINAR EL CONTRATO DE ADHESION DENTRO DE LOS 30 DIAS POSTERIORES A ESTE AVISO SIN RESPONSABILIDAD ALGUNA A SU CARGO.
 PARA MAYOR INFORMACIÓN POR FAVOR CONSULTE A SU EJECUTIVO DE CUENTA.

(Saldo inicial de \$0.00)

Retiros en efectivo \$740,437.99

Comisiones \$28.00

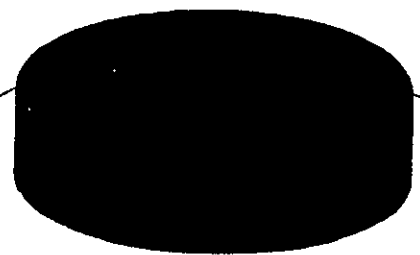

Cuando no reciba su es de cuenta durante los 20 siguientes de la fecha corte, y no haya c instrucciones para que n le envíe, favor de solicitarl su sucursal.

Podrá consultar la informe de las comisiones de todos bancos con fines informativ de comparación en la CONDI al teléfono 01 800 999 801 en la página electrónica:

www.condusef.gob.mx

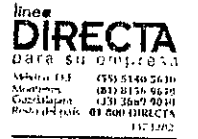

www.banorte.com

Banco Mercantil del Norte, S. Institución de Banca Múlti Grupo Financiero Banc Av. Revolución No. 300 Colonia Primavera, C.P. 648 Monterrey, Nuevo Leó RFC. BMN930209927.

Banco Mercantil del Norte, S.A. Instit de Banca Múltiple. Grupo Finan Banorte recibe las const reclamaciones o aclaraciones. en Unidad Especializada de Atención Usuarios, ubicada en Av. Paseo de Reforma No. 505 Piso 43 Col Cuauhtémoc C.P. 06500 Delega Cuauhtémoc, México, D.F. y por C Electrónico une@banorte.com o Telé 01 800 627 22 92, así como en cualqu de sus sucursales u oficinas.. En el caso no obtener una respuesta satisfact podrá acudir a la Comisión Nacional par Protección y Defensa de los Usuarios Servicios Financie www.condusef.gob.mx con núm telefónico de atención en el Distrito Fed: (55) 53400999 y desde el interior de República el 01 800 999 8000

Advertencia:
Incumplir tus obligaciones puede generar comisiones.

El presente Estado de Cuent no es un comprobante fiscal



Los productos anteriormente descritos se encuentran protegidos por el Instituto para la Protección del Ahorro Bancario (IPAB) hasta por un monto equivalente a 400,000 UNDIS por cliente por Institución, lo anterior, de conformidad con las disposiciones legales que regulan a dicho Instituto.

REFERENCIA DE ABREVIACIONES:

R.F.C.: Registro Federal de Causantes - CLABE: Clave Bancaria Estandarizada - I.V.A.: Impuesto al Valor Agregado - I.S.R.: Impuesto Sobre la Renta S.B.C: Saldo salvo Buen Cobro - DISP.: Disposición/Dispersión - ATM.: Cajero Automático - BTE.: Banorte - CPA.: Compra - DEP.: Depósito - COM.: Comisión INTBC.: Interbancaria - O/B.: Otro Banco - CHEQ/CHQ.: Cheque - LIQ.: Liquidación (Pago) - INT.: Interés (es) - EDO.: Estado - CTA.: Cuenta - CAM.: Cámara de Compensación - ABO.: Abono - CAP.: Capital - INV.: Inversión - PZO.: Plazo - DEV.: Devolución - REV.: Reverso - CONS.: Consulta. - VEN.: Ventanilla

319

No. de cliente	07597888
RFC	MVG850101T56
Plaza	9588 PLAZA SAN LUIS POTOSI
Sucursal	0849 MATEHUALA
Teléfonos Sucursal	8821210
Dirección Sucursal	CONSTITUCION 14 CENTRO
Período	De 04/Febrero/2016 al 29/Febrero/2016
Fecha de corte	29/Febrero/2016
Página	3 de 3

▼ INFORME DE DEPÓSITOS EN EFECTIVO MAYORES A \$15,000 PESOS ▼

MUNICIPIO DE VILLA DE GUADALUPE SLP
 CALLE IGNACIO ALDAMA 31, CENTRO VILLA DE GUADALUPE S.L.P. C.P. 78850
 RFC: MVG850101T56

DEL MES DE FEBRERO DE 2016 NO. DE CLIENTE: 07597888

EXCEDENTES DE DEPOSITOS		\$	162,968.80
TIPO DE CAMBIO		\$	18.1680
RESUMEN DEL EJERCICIO 2016			
MONTO EXCEDENTE DE DEPOSITOS		\$	326,598.00

*Los depósitos en efectivo presentados en el presente informe, son aquellos que exceden la cantidad de \$15,000 (Quince mil pesos 00/100) de forma acumulada en todas las cuentas bajo la titularidad del cliente, dentro de un mes calendario.

BANCO MERCANTIL DEL NORTE S.A., INSTITUCION DE BANCA MULTIPLE
 GRUPO FINANCIERO BANORTE,
 AV. REVOLUCION NO. 3000, COLONIA PRIMAVERA, C.P. 64830, MONTERREY, N.L.
 RFC: BMN930209927

AVISO DE PRIVACIDAD

El artículo tercero transitorio de la Ley para la Protección de Datos Personales en Posesión de Particulares (LPDPPP) establece que los responsables expedirán el aviso de privacidad de conformidad con lo dispuesto en los artículos 16 y 17 de la LPDPPP. Por lo anterior, ponemos a su disposición nuestro aviso de privacidad en www.banorte.com. Se presume que usted consiente tácitamente en el tratamiento de sus datos mientras no manifieste su oposición.

320

a fecha de corte coincide con la fecha de terminación del periodo que se señala en el presente estado de cuenta. Las operaciones efectuadas durante días no boraes o después de la hora de corte de fin de día serán consideradas en nuestra contabilidad como realizadas en el siguiente día hábil bancario. Usted dispone de 90 días después de la fecha de corte para objetar la información contenida en su estado de cuenta de no hacerlo se asumirá en conformidad el presente.

MUNICIPIO DE VILLA DE GUADALUPE
ESTADO DE SAN LUIS POTOSI
AUXILIAR POR CUENTAS DE REGISTRO

(Todas las cuentas) PERIODO SELECCIONADO DEL 01-feb-2016 AL 29-feb-2016

No. CUENTA/Concepto de la cuenta			SALDO			
Fecha	Cheque	No Póliza / Concepto por movimiento	INICIAL	DEBE	HABER	SALDO FINAL
1112-09-012 --> FISE 2015 CTA. 0403658800				740,501.64	740,470.47	31.17
4/02/2016	S/N	100047 / DEPÓSITO DEL DÍA 04 DE FEBRERO ; REACTIVAR CUENTA .		50.00		50.00
4/02/2016	S/N	100048 / F- ;PARTICIPACIÓN DEL DÍA 08 DE FEBRERO; FOLIO COM		384,588.72		384,638.72
8/02/2016	S/N	100049 / F-583A1A , PARTICIPACIÓN DEL DÍA 08 DE FEBRERO; C.L.C.		384,588.72		769,227.44
8/02/2016	S/N	100050 / F-5D43AA, PARTICIPACION DEL DIA 8 DE FEBRERO DE 2016		355,849.27		1,125,076.71
8/02/2016	S/N	100051 / F- ;PARTICIPACIÓN DEL DÍA 08 DE FEBRERO; FOLIO COM		-384,588.72		740,487.99
1/02/2016	0001	E00035 / AARÓN GOVEA PÉREZ			384,588.72	355,899.27
1/02/2016	0002	E00036 / AARON GOVEA PÉREZ.			355,849.27	50.00
9/02/2016	S/N	100096 / INTERESES BANCARIOS FISE 2015, CTA. 0403658800, DEL MI		13.65		63.65
9/02/2016	S/N	D00033 / IVA COMISIONES BANCARIAS DEL MES DE FEBRERO DE 2			4.48	59.17
9/02/2016	S/N	D00033 / COMISIONES BANCARIAS DEL MES DE FEBRERO DE 2016;			28.00	31.17

321



MUNICIPIO DE VILLA DE GUADALUPE

**CONCILIACION BANCARIA AL 31 DE MARZO DE 2016
BANORTE INFRAESTRUCTURA 2014 CUENTA No. 0212679052**

	SALDO SEGÚN LIBROS	\$ 5,887.63
MAS:	ABONAMOS Y NO CARGAN:	\$ -
		<hr/>
		\$ -
		\$ 5,887.63
MAS:	CARGAN Y NO ABONAMOS	
MENOS:	ABONAN Y NO CARGAMOS:	
MENOS:	CARGAMOS Y NO ABONAN:	
		<hr/>
		\$ -
	SALDO SEGÚN BANCO	\$ 5,887.63

INFRAESTRUCTURA 2014
MUNICIPIO DE VILLA DE GUADALUPE SLP
CALLE ALDAMA 31
VILLA DE GUADALUPE
VILLA DE GUADALUPE S.L.P.
SUCURSAL 0849 MATEHUALA
CORREO

C.P. 78850



No. de cliente 07597888
RFC MVG85010IT56
Plaza 9588 PLAZA SAN LUIS POTOSI
Sucursal 0849 MATEHUALA
Teléfonos Sucursal 8821210
Dirección Sucursal CONSTITUCION 14 CENTRO
Período De 01/Marzo/2016 al 31/Marzo/2016
Fecha de corte 31/Marzo/2016
Página 1 de 3

NO. CUENTA	0212679052
GANANCIA ANUAL TOTAL (GAT) ¹	
GAT NOMINAL	N/A %
GAT REAL ²	N/A %
(+) INTERESES APLICABLES	\$ 0.00
(-) TOTAL DE COMISIONES COBRADAS	\$ 0.00

NO. CUENTA	0215829782
GANANCIA ANUAL TOTAL (GAT) ¹	
GAT NOMINAL	0.00 %
GAT REAL ²	-3.12 %
(+) INTERESES APLICABLES	\$ 0.00
(-) TOTAL DE COMISIONES COBRADAS	\$ 0.00

Enlace Global PM S/Intereses
Marzo 2016

¹ Antes de Impuestos

² La GAT REAL es el rendimiento que obtendría después de descontar la inflación estimada

▼ RESUMEN INTEGRAL ▼

PRODUCTO/SERVICIO	CUENTA	SALDO ANTERIOR	SALDO AL CORTE
ENLACE GLOBAL PM S/INTERESES	0212679052	\$ 5,887.63	\$ 5,887.63
INVERSION GLOBAL PM	0215829782	\$ 0.00	\$ 0.00
TOTAL		\$ 5,887.63	\$ 5,887.63

▼ ENLACE GLOBAL PM S/INTERESES ▼

No. de CUENTA: 0212679052

DIVISA: PESOS

CLABE: 072 709 00212679052 1

▼ RESUMEN DEL PERIODO ▼

	MONTO
Saldo inicial del período	\$ 5,887.63
(+) Depósitos	\$ 0.00
(-) Retiros	\$ 0.00
(+) Intereses Netos Ganados	\$ 0.00
(-) Comisiones Cobradas	\$ 0.00
(-) IVA sobre comisiones (16%)	\$ 0.00
Saldo Actual	\$ 5,887.63
Saldo Disponible al día*	\$ 0.00
Saldo Mínimo requerido	\$ 0.00

▼ *SALDO NO DISPONIBLE AL DÍA ▼

	MONTO
Depósitos de cheques S.B.C.	\$ 0.00
Comisiones Pendientes de aplicar	\$ 5,887.63
Compras no aplicadas	\$ 0.00
Total	\$ 5,887.63

▼ SALDO PROMEDIO DIARIO ▼

	MONTO
En el Período (del 01 Mar al 31 Mar)	\$ 5,887.63
Días que comprende el período	031
Acumulado anual	\$ 5,887.63
Días que comprende el período anual	091

▼ CALCULO DE INTERESES DEVENGADOS ▼

Intereses Tasa Bruta Anual 0.00%	\$ 0.00
Retención de IDE	\$ 0.00
Retención de ISR	\$ 0.00
Intereses Netos Ganados	\$ 0.00

▼ RESUMEN DE COMISIONES ▼

CHEQUES	
Cheques girados	0
Cheques girados sin comisión	0
Cheques girados con comisión	0
Importe de la comisión	\$ 0.00
Por cheques devueltos	\$ 0.00
OTRAS COMISIONES	\$ 0.00

▼ COMPORTAMIENTO DE TARJETA DE DEBITO ▼

Uso en cajeros automáticos	\$ 0.00
Compras en comercios	\$ 0.00
Uso en sucursales	\$ 0.00
Total Uso del débito	\$ 0.00

▼ DETALLE DE OPERACIONES ▼

FECHA	DESCRIPCION DEL CARGO/ ABONO	MONEDA	MONTO DEL RETIRO	MONTO DEL DEPOSITO	SALDO
29-FEB-16	SALDO ANTERIOR SIN MOVIMIENTOS				5,887.63

AVISO

DESCUBRA LAS VENTAJAS QUE LE OFRECE EL SERVICIO DE DEPOSITOS REMOTOS!
 REALICE DEPOSITOS CON CHEQUES DESDE LA COMODIDAD DE SU OFICINA Y EVITE FILAS EN SUCURSAL,
 LOS DEPOSITOS REALIZADOS CON CHEQUES BANORTE SE REFLEJARAN EN SU CUENTA EL MISMO DIA,
 LA COMISION MENSUAL ES DE \$300 Y \$1 POR CADA CHEQUE PROCESADO.
 PARA MAYOR INFORMACION LO INVITAMOS A CONTACTAR A SU EJECUTIVO DE CUENTA.

▼ INVERSION GLOBAL PM ▼

CONTRATO: 0215829782 DIVISA: PESOS CLABE: 072 709 00215829782 7

▼ RESUMEN DEL PERIODO ▼

	MONTO
Saldo inicial del periodo	\$ 0.00
(+) Depósitos	\$ 0.00
(-) Retiros	\$ 0.00
(+) Intereses Netos Ganados	\$ 0.00
(-) Total de Comisiones cobradas	\$ 0.00
(-) IVA sobre comisiones (16%)	\$ 0.00
Saldo Actual	\$ 0.00
Saldo Disponible al día*	\$ 0.00
Saldo Mínimo requerido	\$ 0.00

▼ SALDO PROMEDIO DIARIO ▼

En el Periodo (del 01 Mar al 31 Mar)	\$ 0.00
Días que comprende el periodo	031
Acumulado anual	\$ 0.00
Días que comprende el periodo anual	091

▼ CALCULO DE INTERESES DEVENGADOS ▼

Intereses Tasa Bruta Anual 0.00%	\$ 0.00
Retención de IDE	\$ 0.00
Retención de ISR	\$ 0.00
Intereses Netos Ganados	\$ 0.00

▼ DETALLE DE OPERACIONES ▼

FECHA	DESCRIPCION DEL CARGO/ ABONO	MONEDA	MONTO DEL RETIRO	MONTO DEL DEPOSITO	SALDO
29-FEB-16	SALDO ANTERIOR SIN MOVIMIENTOS				0.00

(Saldo inicial de \$5,887.63)

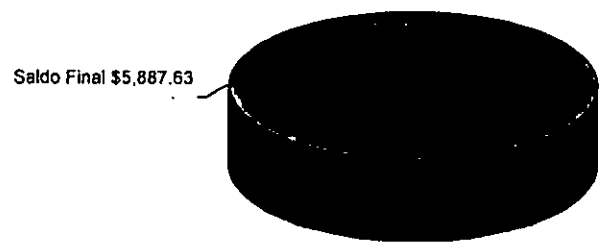

REFERENCIA DE ABREVIACIONES:

R.F.C.: Registro Federal de Causantes - CLABE: Clave Bancaria Estandarizada - I.V.A.: Impuesto al Valor Agregado - I.S.R.: Impuesto Sobre la Renta
 - S.B.C.: Saldo salvo Buen Cobro - DISP.: Disposición/Dispersión - ATM.: Cajero Automático - BTE.: Banorte - CPA.: Compra - DEP.: Depósito - COM.: Comisión
 -INTBC.: Interbancaria - O/B.: Otro Banco - CHEQ/CHQ.: Cheque - LIQ.: Liquidación (Pago) - INT.: Interés (es) - EDO.: Estado - CTA.: Cuenta - CAM.: Cámara
 de Compensación - ABO.: Abono - CAP.: Capital - INV.: Inversión - PZO.: Plazo - DEV.: Devolución - REV.: Reverso - CONS.: Consulta - VEN.: Ventanilla

Cuando no reciba su estado de cuenta durante los 20 días siguientes de la fecha de corte, y no haya dado instrucciones para que no se le envíe, favor de solicitarlo en su sucursal.

Podrá consultar la información de las comisiones de todos los bancos con fines informativos y de comparación en la CONDUSEF al teléfono 01 800 999 8080 y en la página electrónica: www.condusef.gob.mx

línea DIRECTA
 para su empresa
 México, D.F. 031 8140 5440
 Monterrey 031 8155 9640
 Guadalajara 031 3669 9640
 Resto del país 01 800 DIRECTA
 (04773787)

www.banorte.com

Banco Mercantil del Norte, S.A. Institución de Banca Múltiple Grupo Financiero Banorte Av. Revolución No. 3000, Colonia Primavera, C.P. 64830, Monterrey, Nuevo León. RFC. BMN930209927.

Banco Mercantil del Norte, S.A. Institución de Banca Múltiple, Grupo Financiero Banorte recibe las consultas, reclamaciones o aclaraciones, en su Unidad Especializada de Atención a Usuarios, ubicada en Av. Paseo de la Reforma No. 505 Piso 43 Colonia Cuauhtémoc C.P. 06500 Delegación Cuauhtémoc, México, D.F. y por Correo Electrónico uno@banorte.com o Teléfono 01 800 627 22 92, así como en cualquiera de sus sucursales u oficinas. En el caso de no obtener una respuesta satisfactoria, podrá acudir a la Comisión Nacional para la Protección y Defensa de los Usuarios de Servicios Financieros www.condusef.gob.mx con número telefónico de atención en el Distrito Federal (55) 53400999 y desde el interior de la República el 01 800 999 8080

Advertencia:
 Incumplir tus obligaciones te puede generar comisiones.

El presente Estado de Cuenta no es un comprobante fiscal



Los productos anteriormente descritos se encuentran protegidos por el Instituto para la Protección del Ahorro Bancario (IPAB) hasta por un monto equivalente a 400,000 UDIS por cliente por Institución, lo anterior, de conformidad con las disposiciones legales que regulan a dicho Instituto.

824

No. de cliente	07597888
RFC	MVG850101T56
Plaza	9588 PLAZA SAN LUIS POTOSI
Sucursal	0849 MATEHUALA
Teléfonos Sucursal	8821210
Dirección Sucursal	CONSTITUCION 14 CENTRO
Período	De 01/Marzo/2016 al 31/Marzo/2016
Fecha de corte	31/Marzo/2016
Página	3 de 3

▼ INFORME DE DEPÓSITOS EN EFECTIVO MAYORES A \$15,000 PESOS ▼

MUNICIPIO DE VILLA DE GUADALUPE SLP
 CALLE ALDAMA 31, VILLA DE GUADALUPE VILLA DE GUADALUPE S.L.P. C.P. 78850
 RFC: MVG850101T56

	DEL MES DE MARZO DE 2016	NO. DE CLIENTE: 07597888	
EXCEDENTES DE DEPOSITOS			\$ 81,096.00
TIPO DE CAMBIO			\$ 17.4015
RESUMEN DEL EJERCICIO 2016			
MONTO EXCEDENTE DE DEPOSITOS			\$ 407,694.00

*Los depósitos en efectivo presentados en el presente informe, son aquellos que exceden la cantidad de \$15,000 (Quince mil pesos 00/100) de forma acumulada en todas las cuentas bajo la titularidad del cliente, dentro de un mes calendario.

BANCO MERCANTIL DEL NORTE S.A., INSTITUCION DE BANCA MULTIPLE
 GRUPO FINANCIERO BANORTE,
 AV. REVOLUCION NO. 3000, COLONIA PRIMAVERA, C.P. 64830, MONTERREY, N.L.
 RFC: BMN930209927

AVISO DE PRIVACIDAD

El artículo tercero transitorio de la Ley para la Protección de Datos Personales en Posesión de Particulares (LPDPPP) establece que los responsables expedirán el aviso de privacidad de conformidad con lo dispuesto en los artículos 16 y 17 de la LPDPPP. Por lo anterior, ponemos a su disposición nuestro aviso de privacidad en www.banorte.com. Se presume que usted consiente tácitamente en el tratamiento de sus datos mientras no manifieste su oposición.

325

MUNICIPIO DE VILLA DE GUADALUPE
ESTADO DE SAN LUIS POTOSI
AUXILIAR POR CUENTAS DE REGISTRO

(Todas las cuentas) PERIODO SELECCIONADO DEL 01-mar-2016 AL 31-mar-2016

No.CUENTA/Concepto de la cuenta			SALDO			
Fecha	Cheque	No Póliza / Concepto por movimiento	INICIAL	DEBE	HABER	SALDO FINAL
1112-09-001	-->	INFRA 2014 CTA. 212679052	5,887.63	0.00	0.00	5,887.63



MUNICIPIO DE VILLA DE GUADALUPE

**CONCILIACION BANCARIA AL 31 DE MARZO DE 2016
BANORTE FORTALECIMIENTO 2014 CUENTA No. 0212679061**

	SALDO SEGÚN LIBROS	\$ 5,977.23
MAS:	ABONAMOS Y NO CARGAN:	\$ -
		<hr/>
		\$ -
		\$ 5,977.23
MAS:	CARGAN Y NO ABONAMOS	
MENOS:	ABONAN Y NO CARGAMOS:	
MENOS:	CARGAMOS Y NO ABONAN:	
		327
	SALDO SEGÚN BANCO	<u>\$ 5,977.23</u>

FORTALECIMIENTO 2014
MUNICIPIO DE VILLA DE GUADALUPE SLP
CALLE ALDAMA 31
VILLA DE GUADALUPE
VILLA DE GUADALUPE S.L.P.
SUCURSAL 0849 MATEHUALA
CORREO

C.P. 78850



No. de cliente 07597888
RFC MVG850101T56
Plaza 9588 PLAZA SAN LUIS POTOSI
Sucursal 0849 MATEHUALA
Teléfonos Sucursal 8821210
Dirección Sucursal CONSTITUCION 14 CENTRO
Período De 01/Marzo/2016 al 31/Marzo/2016
Fecha de corte 31/Marzo/2016
Página 1 de 3

NO. CUENTA	0212679061
GANANCIA ANUAL TOTAL (GAT) ¹	
GAT NOMINAL	N/A %
GAT REAL ²	N/A %
(+) INTERESES APLICABLES	\$ 0.00
(-) TOTAL DE COMISIONES COBRADAS	\$ 0.00

NO. CUENTA	0215832081
GANANCIA ANUAL TOTAL (GAT) ¹	
GAT NOMINAL	0.00 %
GAT REAL ²	-3.12 %
(+) INTERESES APLICABLES	\$ 0.00
(-) TOTAL DE COMISIONES COBRADAS	\$ 0.00

¹ Antes de Impuestos

² La GAT REAL es el rendimiento que obtendría después de descontar la inflación estimada

Enlace Global PM S/Intereses
Marzo 2016

▼ RESUMEN INTEGRAL ▼

PRODUCTO/SERVICIO	CUENTA	SALDO ANTERIOR	SALDO AL CORTE
ENLACE GLOBAL PM S/INTERESES	0212679061	\$ 5,977.23	\$ 5,977.23
INVERSION GLOBAL PM	0215832081	\$ 0.00	\$ 0.00
TOTAL		\$ 5,977.23	\$ 5,977.23

▼ ENLACE GLOBAL PM S/INTERESES ▼

No. de CUENTA: 0212679061

DIVISA: PESOS

CLABE: 072 709 00212679061 5

▼ RESUMEN DEL PERIODO ▼

	MONTO
Saldo inicial del periodo	\$ 5,977.23
(+) Depósitos	\$ 0.00
(-) Retiros	\$ 0.00
(+) Intereses Netos Ganados	\$ 0.00
(-) Comisiones Cobradas	\$ 0.00
(-) IVA sobre comisiones (16%)	\$ 0.00
Saldo Actual	\$ 5,977.23
Saldo Disponible al día*	\$ 5,977.23
Saldo Mínimo requerido	\$ 0.00

▼ SALDO PROMEDIO DIARIO ▼

	MONTO
En el Período (del 01 Mar al 31 Mar)	\$ 5,977.23
Días que comprende el periodo	031
Acumulado anual	\$ 5,977.23
Días que comprende el periodo anual	091

▼ CALCULO DE INTERESES DEVENGADOS ▼

Intereses Tasa Bruta Anual 0.00%	\$ 0.00
Retención de IDE	\$ 0.00
Retención de ISR	\$ 0.00
Intereses Netos Ganados	\$ 0.00

▼ *SALDO NO DISPONIBLE AL DIA ▼

	MONTO
Depósitos de cheques S.B.C.	\$ 0.00
Comisiones Pendientes de aplicar	\$ 0.00
Compras no aplicadas	\$ 0.00
Total	\$ 0.00

▼ RESUMEN DE COMISIONES ▼

CHEQUES	
Cheques girados	0
Cheques girados sin comisión	0
Cheques girados con comisión	0
Importe de la comisión	\$ 0.00
Por cheques devueltos	\$ 0.00
OTRAS COMISIONES	\$ 0.00

▼ COMPORTAMIENTO DE TARJETA DE DEBITO ▼

Uso en cajeros automáticos	\$ 0.00
Compras en comercios	\$ 0.00
Uso en sucursales	\$ 0.00
Total Uso del débito	\$ 0.00

▼ DETALLE DE OPERACIONES ▼					
FECHA	DESCRIPCION DEL CARGO/ ABONO	MONEDA	MONTO DEL RETIRO	MONTO DEL DEPOSITO	SALDO
29-FEB-16	SALDO ANTERIOR SIN MOVIMIENTOS				5,977.23

AVISO

DESCUBRA LAS VENTAJAS QUE LE OFRECE EL SERVICIO DE DEPOSITOS REMOTOS.
 REALICE DEPOSITOS CON CHEQUES DESDE LA COMODIDAD DE SU OFICINA Y EVITE FILAS EN SUCURSAL.
 LOS DEPOSITOS REALIZADOS CON CHEQUES BANORTE SE REFLEJARAN EN SU CUENTA EL MISMO DIA.
 LA COMISION MENSUAL ES DE \$300 Y \$1 POR CADA CHEQUE PROCESADO.
 PARA MAYOR INFORMACION LO INVITAMOS A CONTACTAR A SU EJECUTIVO DE CUENTA.

▼ INVERSION GLOBAL PM ▼

CONTRATO: 0215832081 DIVISA: PESOS CLABE: 072 709 00215832081 7

▼ RESUMEN DEL PERIODO ▼		▼ SALDO PROMEDIO DIARIO ▼	
	MONTO		
Saldo inicial del período	\$ 0.00	En el Período (del 01 Mar al 31 Mar)	\$ 0.00
(+) Depósitos	\$ 0.00	Días que comprende el período	031
(-) Retiros	\$ 0.00	Acumulado anual	\$ 0.00
(+) Intereses Netos Ganados	\$ 0.00	Días que comprende el período anual	091
(-) Total de Comisiones cobradas	\$ 0.00	▼ CALCULO DE INTERESES DEVENGADOS ▼	
(-) IVA sobre comisiones (16%)	\$ 0.00	Intereses Tasa Bruta Anual 0.00%	\$ 0.00
Saldo Actual	\$ 0.00	Retención de IDE	\$ 0.00
Saldo Disponible al día*	\$ 0.00	Retención de ISR	\$ 0.00
Saldo Mínimo requerido	\$ 0.00	Intereses Netos Ganados	\$ 0.00

▼ DETALLE DE OPERACIONES ▼					
FECHA	DESCRIPCION DEL CARGO/ ABONO	MONEDA	MONTO DEL RETIRO	MONTO DEL DEPOSITO	SALDO
29-FEB-16	SALDO ANTERIOR SIN MOVIMIENTOS				

(Saldo inicial de \$5,977.23)

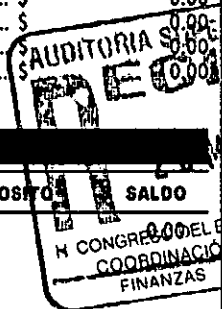
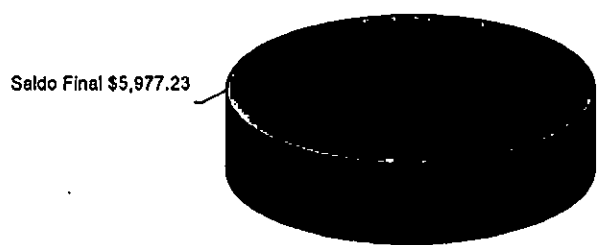

Cuando no reciba su estado de cuenta durante los 20 días siguientes de la fecha de corte, y no haya dado instrucciones para que no se le envíe, favor de solicitarlo en su sucursal.

Podrá consultar la información de las comisiones de todos los bancos con fines informativos y de comparación en la CONDUSEF al teléfono 01 800 999 8080 y en la página electrónica: www.condusef.gob.mx

línea **DIRECTA**
 para su empresa
 México, D.F. (55) 5140 5140
 Monterrey (81) 8126 9640
 Guadalajara (33) 3649 9040
 Resto del país 01 800 DIRECTA (0473782)
TRANSFERIR
www.banorte.com

Banco Mercantil del Norte, S.A. Institución de Banca Múltiple Grupo Financiero Banorte
 Av. Revolución No. 3000, Colonia Primavera, C.P. 64830, Monterrey, Nuevo León.
 RFC: BNM930209927
 Banco Mercantil del Norte, S.A. Institución de Banca Múltiple Grupo Financiero Banorte recibe las consultas, reclamaciones o aclaraciones, en su Unidad Especializada de Atención a Usuarios, ubicada en el Paseo de la Reforma No. 505, Piso 1451 Colonia Cuauhtémoc, San Luis Potosí, Delegación de San Luis Potosí, S.L.P. y por correo electrónico: una@bna.com o Teléfono 01 800 627 22 92, así como en cualquiera de sus sucursales u oficinas. En el caso de no obtener una respuesta satisfactoria, podrá acudir a la Comisión Nacional para la Protección y Defensa de los Usuarios de Servicios Financieros www.condusef.gob.mx con número telefónico de atención en el Distrito Federal (55) 53400999 y desde el interior de la República el 01 800 999 8080

Advertencia:
 Incumplir tus obligaciones te puede generar comisiones.

El presente Estado de Cuenta no es un comprobante fiscal



Los productos anteriormente descritos se encuentran protegidos por el Instituto para la Protección del Ahorro Bancario (IPAB) hasta por un monto equivalente a 400,000 UDIS por cliente por institución, lo anterior, de conformidad con las disposiciones legales que regulan a dicho Instituto.

329

REFERENCIA DE ABREVIACIONES:

R.F.C.: Registro Federal de Causantes - CLABE: Clave Bancaria Estandarizada - I.V.A.: Impuesto al Valor Agregado - I.S.R.: Impuesto Sobre la Renta - S.B.C.: Saldo salvo Buen Cobro - DISP.: Disposición/Dispersión - ATM.: Cajero Automático - BTE.: Banorte - CPA.: Compra - DEP.: Depósito - COM.: Comisión - INTBC.: Interbancaria - O/B.: Otro Banco - CHEQ/CHQ.: Cheque - LIQ.: Liquidación (Pago) - INT.: Interés (es) - EDO.: Estado - CTA.: Cuenta - CAM.: Cámara de Compensación - ABO.: Abono - CAP.: Capital - INV.: Inversión - PZO.: Plazo - DEV.: Devolución - REV.: Reverso - CONS.: Consulta - VEN.: Ventarilla

No. de cliente	07597888
RFC	MVG850101T56
Plaza	9588 PLAZA SAN LUIS POTOSI
Sucursal	0849 MATEHUALA
Teléfonos Sucursal	8821210
Direccion Sucursal	CONSTITUCION 14 CENTRO
Período	De 01/Marzo/2016 al 31/Marzo/2016
Fecha de corte	31/Marzo/2016
Página	3 de 3

▼ INFORME DE DEPÓSITOS EN EFECTIVO MAYORES A \$15,000 PESOS ▼

MUNICIPIO DE VILLA DE GUADALUPE SLP
 CALLE ALDAMA 31, VILLA DE GUADALUPE VILLA DE GUADALUPE S.L.P. C.P. 78850
 RFC: MVG850101T56

DEL MES DE **MARZO DE 2016** NO. DE CLIENTE: **07597888**

EXCEDENTES DE DEPOSITOS	\$	81,096.00
TIPO DE CAMBIO	\$	17.4015
RESUMEN DEL EJERCICIO 2016		
MONTO EXCEDENTE DE DEPOSITOS	\$	407,694.00

*Los depósitos en efectivo presentados en el presente informe, son aquellos que exceden la cantidad de \$15,000 (Quince mil pesos 00/100) de forma acumulada en todas las cuentas bajo la titularidad del cliente, dentro de un mes calendario.

BANCO MERCANTIL DEL NORTE S.A., INSTITUCION DE BANCA MULTIPLE
 GRUPO FINANCIERO BANORTE,
 AV. REVOLUCION NO. 3000, COLONIA PRIMAVERA, C.P. 64830, MONTERREY, N.L.
 RFC: BMN930209927

AVISO DE PRIVACIDAD

El artículo tercero transitorio de la Ley para la Protección de Datos Personales en Posesión de Particulares (LPDPPP) establece que los responsables expedirán el aviso de privacidad de conformidad con lo dispuesto en los artículos 16 y 17 de la LPDPPP. Por lo anterior, ponemos a su disposición nuestro aviso de privacidad en www.banorte.com. Se presume que usted consiente tácitamente en el tratamiento de sus datos mientras no manifieste su oposición.

330

AUXILIAR POR CUENTAS DE REGISTRO

(Todas las cuentas) PERIODO SELECCIONADO DEL 01-mar-2016 AL 31-mar-2016

C.UENTA/Concepto de la cuenta			SALDO		SALDO FINAL	
Fecha	Cheque	No Póliza / Concepto por movimiento	INICIAL	DEBE		HABER
112-09-002 -->		FORTA 2014 CTA. 0212679061	5,977.23	0.00	0.00	5,977.23

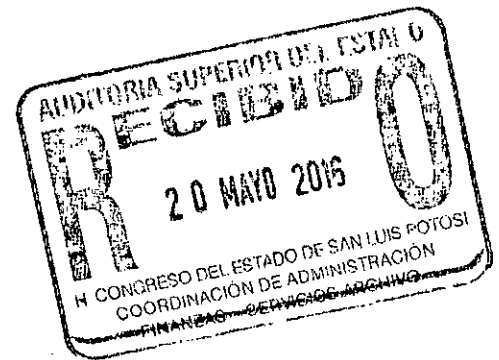



MUNICIPIO DE VILLA DE GUADALUPE

CONCILIACION BANCARIA AL 31 DE MARZO DE 2016
BANORTE SEDATU 2014 CUENTA No. 0233680697

MAS: SALDO SEGÚN LIBROS \$ 8,862.22
ABONAMOS Y NO CARGAN: \$ -

\$ -
\$ 8,862.22

MAS: CARGAN Y NO ABONAMOS

MENOS: ABONAN Y NO CARGAMOS:

MENOS: CARGAMOS Y NO ABONAN:

332 \$ -

SALDO SEGÚN BANCO

\$ 8,862.22

SEDATU 2014
MUNICIPIO DE VILLA DE GUADALUPE SLP
CALLE IGNACIO ALDAMA 31
CENTRO
VILLA DE GUADALUPE S.L.P.
SUCURSAL 0849 MATEHUALA
CORREO

C.P. 78850



No. de cliente 07597888
RFC MVG850101T56
Plaza 9588 PLAZA SAN LUIS POTOSI
Sucursal 0849 MATEHUALA
Teléfonos Sucursal 8821210
Dirección Sucursal CONSTITUCION 14 CENTRO
Período De 01/Marzo/2016 al 31/Marzo/2016
Fecha de corte 31/Marzo/2016
Página 1 de 3

NO. CUENTA	0233680697
GANANCIA ANUAL TOTAL (GAT) ¹	
GAT NOMINAL	N/A %
GAT REAL ²	N/A %
(+) INTERESES APLICABLES	\$ 0.00
(-) TOTAL DE COMISIONES COBRADAS	\$ 0.00

NO. CUENTA	0236397343
GANANCIA ANUAL TOTAL (GAT) ¹	
GAT NOMINAL	0.00 %
GAT REAL ²	-3.12 %
(+) INTERESES APLICABLES	\$ 0.00
(-) TOTAL DE COMISIONES COBRADAS	\$ 0.00

Enlace Global PM C/Intereses
Marzo 2016

¹ Antes de impuestos

² La GAT REAL es el rendimiento que obtendría después de descontar la inflación estimada

▼ RESUMEN INTEGRAL ▼

PRODUCTO/SERVICIO	CUENTA	SALDO ANTERIOR	SALDO AL CORTE
ENLACE GLOBAL PM C/INTERESES	0233680697	\$ 8,862.22	\$ 8,862.22
INVERSION GLOBAL PM	0236397343	\$ 0.00	\$ 0.00
TOTAL		\$ 8,862.22	\$ 8,862.22

▼ ENLACE GLOBAL PM C/INTERESES ▼

No. de CUENTA: 0233680697

DIVISA: PESOS

CLABE: 072 709 00233680697 5

▼ RESUMEN DEL PERIODO ▼

	MONTO
Saldo inicial del período	\$ 8,862.22
(+) Depósitos	\$ 0.00
(-) Retiros	\$ 0.00
(+) Intereses Netos Ganados	\$ 0.00
(-) Comisiones Cobradas	\$ 0.00
(-) IVA sobre comisiones (16%)	\$ 0.00
Saldo Actual	\$ 8,862.22
Saldo Disponible al día*	\$ 8,862.22
Saldo Mínimo requerido	\$ 0.00

▼ SALDO PROMEDIO DIARIO ▼

	MONTO
En el Período (del 01 Mar al 31 Mar)	\$ 8,862.22
Días que comprende el período	031
Acumulado anual	\$ 8,862.22
Días que comprende el período anual	091

▼ CALCULO DE INTERESES DEVENGADOS ▼

Intereses Tasa Bruta Anual 0.00%	\$ 0.00
Retención de IDE	\$ 0.00
Retención de ISR	\$ 0.00
Intereses Netos Ganados	\$ 0.00

▼ *SALDO NO DISPONIBLE AL DIA ▼

	MONTO
Depósitos de cheques S.B.C.	\$ 0.00
Comisiones Pendientes de aplicar	\$ 0.00
Compras no aplicadas	\$ 0.00
Total	\$ 0.00

▼ RESUMEN DE COMISIONES ▼

CHEQUES	
Cheques girados	0
Cheques girados sin comisión	0
Cheques girados con comisión	0
Importe de la comisión	\$ 0.00
Por cheques devueltos	\$ 0.00
OTRAS COMISIONES	\$ 0.00

▼ COMPORTAMIENTO DE TARJETA DE DEBITO ▼

Uso en cajeros automáticos	\$ 0.00
Compras en comercios	\$ 0.00
Uso en sucursales	\$ 0.00
Total Uso del débito	\$ 0.00

333

▼ DETALLE DE OPERACIONES ▼					
FECHA	DESCRIPCION DEL CARGO/ ABONO	MONEDA	MONTO DEL RETIRO	MONTO DEL DEPOSITO	SALDO
29-FEB-16	SALDO ANTERIOR SIN MOVIMIENTOS				8,862.22

AVISO

DESCUBRA LAS VENTAJAS QUE LE OFRECE EL SERVICIO DE DEPOSITOS REMOTOS!
REALICE DEPOSITOS CON CHEQUES DESDE LA COMODIDAD DE SU OFICINA Y EVITE FILAS EN SUCURSAL,
LOS DEPOSITOS REALIZADOS CON CHEQUES BANORTE SE REFLEJARAN EN SU CUENTA EL MISMO DIA,
LA COMISION MENSUAL ES DE \$300 Y \$1 POR CADA CHEQUE PROCESADO.
PARA MAYOR INFORMACION LO INVITAMOS A CONTACTAR A SU EJECUTIVO DE CUENTA.

▼ INVERSION GLOBAL PM ▼

CONTRATO: 0236397343 DIVISA: PESOS CLABE: 072 709 00236397343 1

▼ RESUMEN DEL PERIODO ▼		▼ SALDO PROMEDIO DIARIO ▼	
	MONTO		
Saldo Inicial del período	\$ 0.00	En el Período (del 01 Mar al 31 Mar)	\$ 0.00
(+) Depósitos	\$ 0.00	Días que comprende el período	031
(-) Retiros	\$ 0.00	Acumulado anual	\$ 0.00
(+) Intereses Netos Ganados	\$ 0.00	Días que comprende el período anual	091
(-) Total de Comisiones cobradas	\$ 0.00	▼ CALCULO DE INTERESES DEVENGADOS ▼	
(-) IVA sobre comisiones (16%)	\$ 0.00	Intereses Tasa Bruta Anual 0.00%	\$ 0.00
Saldo Actual	\$ 0.00	Retención de IDE	\$ 0.00
Saldo Disponible al día*	\$ 0.00	Retención de ISR	\$ 0.00
Saldo Mínimo requerido	\$ 0.00	Intereses Netos Ganados	\$ 0.00

▼ DETALLE DE OPERACIONES ▼					
FECHA	DESCRIPCION DEL CARGO/ ABONO	MONEDA	MONTO DEL RETIRO	MONTO DEL DEPOSITO	SALDO
29-FEB-16	SALDO ANTERIOR SIN MOVIMIENTOS				0.00

(Saldo Inicial de \$8,862.22)

Saldo Final \$8,862.22

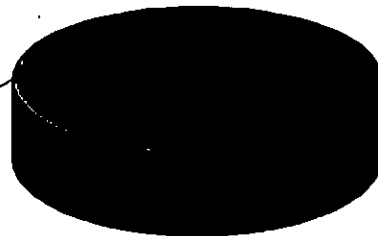

Cuando no reciba su estado de cuenta durante los 20 días siguientes de la fecha de corte, y no haya dado instrucciones para que no se le envíe, favor de solicitarlo en su sucursal.

Podrá consultar la información de las comisiones de todos los bancos con fines informativos y de comparación en la CONDUSEF al teléfono 01 800 999 8080 y en la página electrónica: www.condusef.gob.mx

línea DIRECTA
para su empresa

México, D.F. (52) 8148 8440
Monterrey (52) 8154 9640
Cuahtémoc (52) 3665 9940
Ramo del país 01 800 DIRECTA (0473282)

FORNAPRIX

www.banorte.com

Banco Mercantil del Norte, S.A. Institución de Banca Múltiple Grupo Financiero Banorte Av. Revolución No. 3000, Colonia Primavera, C.P. 64830, Monterrey, Nuevo León. RFC. BMN930209927.

Banco Mercantil del Norte, S.A. Institución de Banca Múltiple, Grupo Financiero Banorte recibe las consultas, reclamaciones o aclaraciones, en su Unidad Especializada de Atención a Usuarios, ubicada en Av. Paseo de la Reforma No. 505 Piso 43 Colonia Cuauhtémoc C.P. 06500 Delegación Cuauhtémoc, México, D.F. y por Correo Electrónico une@banorte.com o Teléfono 01 800 627 22 92, así como en cualquiera de sus sucursales u oficinas. En el caso de no obtener una respuesta satisfactoria, podrá acudir a la Comisión Nacional para la Protección y Defensa de los Usuarios de Servicios Financieros www.condusef.gob.mx con número telefónico de atención en el Distrito Federal (55) 53400999 y desde el interior de la República el 01 800 999 8080

Advertencia:
Incumplir tus obligaciones te puede generar comisiones.

El presente Estado de Cuenta no es un comprobante fiscal



Los productos anteriormente descritos se encuentran protegidos por el Instituto para la Protección del Ahorro Bancario (IPAB) hasta por un monto equivalente a 400,000 UDIS por cliente por Institución, lo anterior, de conformidad con las disposiciones legales que regulan a dicho Instituto.

Visita la página www.ipab.org.mx

REFERENCIA DE ABBREVIACIONES:

R.F.C.: Registro Federal de Causantes - CLABE: Clave Bancaria Estandarizada - I.V.A.: Impuesto al Valor Agregado - I.S.R.: Impuesto Sobre la Renta - S.B.C.: Saldo salvo Buen Cobro - DISP.: Disposición/Dispersión - ATM.: Cajero Automático - BTE.: Banorte - CPA.: Compra - DEP.: Depósito - COM.: Comisión - INTBC.: Interbancaria - O/B.: Otro Banco - CHEQ/CHQ.: Cheque - LIQ.: Liquidación (Pago) - INT.: Interés (es) - EDO.: Estado - CTA.: Cuenta - CAM.: Cámara de Compensación - ABD.: Abono - CAP.: Capital - INV.: Inversión - PZO.: Plazo - DEV.: Devolución - REV.: Reverso - CONS.: Consulta - VEN.: Ventanilla

334

No. de cliente	07597888
RFC	MVG850101T56
Plaza	9588 PLAZA SAN LUIS POTOSI
Sucursal	0849 MATEHUALA
Teléfonos Sucursal	8821210
Dirección Sucursal	CONSTITUCION 14 CENTRO
Período	De 01/Marzo/2016 al 31/Marzo/2016
Fecha de corte	31/Marzo/2016
Página	3 de 3

▼ INFORME DE DEPÓSITOS EN EFECTIVO MAYORES A \$15,000 PESOS ▼

MUNICIPIO DE VILLA DE GUADALUPE SLP
 CALLE IGNACIO ALDAMA 31, CENTRO VILLA DE GUADALUPE S.L.P. C.P. 78850
 RFC: MVG850101T56

DEL MES DE **MARZO** DE 2016

NO. DE CLIENTE: **07597888**

EXCEDENTES DE DEPOSITOS	\$	81,096.00
TIPO DE CAMBIO	\$	17.4015

RESUMEN DEL EJERCICIO 2016

MONTO EXCEDENTE DE DEPOSITOS	\$	407,694.00
------------------------------	----	------------

*Los depósitos en efectivo presentados en el presente informe, son aquellos que exceden la cantidad de \$15,000 (Quince mil pesos 00/100) de forma acumulada en todas las cuentas bajo la titularidad del cliente, dentro de un mes calendario.

BANCO MERCANTIL DEL NORTE S.A., INSTITUCION DE BANCA MULTIPLE
 GRUPO FINANCIERO BANORTE,
 AV. REVOLUCION NO. 3000, COLONIA PRIMAVERA, C.P. 64830, MONTERREY, N.L.
 RFC: BMN930209927

AVISO DE PRIVACIDAD

El artículo tercero transitorio de la Ley para la Protección de Datos Personales en Posesión de Particulares (LPDPPP) establece que los responsables expedirán el aviso de privacidad de conformidad con lo dispuesto en los artículos 16 y 17 de la LPDPPP. Por lo anterior, ponemos a su disposición nuestro aviso de privacidad en www.banorte.com. Se presume que usted consiente tácitamente en el tratamiento de sus datos mientras no manifieste su oposición.

335

MUNICIPIO DE VILLA DE GUADALUPE
ESTADO DE SAN LUIS POTOSI
AUXILIAR POR CUENTAS DE REGISTRO

(Todas las cuentas) PERIODO SELECCIONADO DEL 01-mar-2016 AL 31-mar-2016

No.CUENTA/Concepto de la cuenta			SALDO			
Fecha	Cheque	No Póliza / Concepto por movimiento	INICIAL	DEBE	HABER	SALDO FINAL
1112-09-004	-->	SEDATU 2014 CTA. 023360697	8,862.22	0.00	0.00	8,862.22

MUNICIPIO DE VILLA DE GUADALUPE

**CONCILIACION BANCARIA AL 31 DE MARZO DE 2016
BANORTE FISE 2014 CUENTA No. 0233681032**

MAS: SALDO SEGÚN LIBROS \$ 14,159.41

ABONAMOS Y NO CARGAN:



\$ -
\$ 14,159.41

MAS: CARGAN Y NO ABONAMOS

MENOS: ABONAN Y NO CARGAMOS:

MENOS: CARGAMOS Y NO ABONAN:

\$ -

SALDO SEGÚN BANCO

337

\$ 14,159.41

FISE 2014
MUNICIPIO DE VILLA DE GUADALUPE SLP
CALLE IGNACIO ALDAMA 31
CENTRO
VILLA DE GUADALUPE S.L.P.
SUCURSAL 0849 MATEHUALA
CORREO

C.P. 78850



No. de cliente 07597888
RFC MVG850101T56
Plaza 9588 PLAZA SAN LUIS POTOSI
Sucursal 0849 MATEHUALA
Teléfonos Sucursal 8821210
Dirección Sucursal CONSTITUCION 14 CENTRO
Período De 01/Marzo/2016 al 31/Marzo/2016
Fecha de corte 31/Marzo/2016
Página 1 de 3

NO. CUENTA	0233681032
GANANCIA ANUAL TOTAL (GAT) ¹	
GAT NOMINAL	N/A %
GAT REAL ²	N/A %
(+) INTERESES APLICABLES	\$ 1.58
(-) TOTAL DE COMISIONES COBRADAS	\$ 0.00

NO. CUENTA	0241268942
GANANCIA ANUAL TOTAL (GAT) ¹	
GAT NOMINAL	0.00 %
GAT REAL ²	-3.12 %
(+) INTERESES APLICABLES	\$ 0.00
(-) TOTAL DE COMISIONES COBRADAS	\$ 0.00

Enlace Global PM C/Intereses
Marzo 2016

¹ Antes de impuestos

² La GAT REAL es el rendimiento que obtendría después de descontar la inflación estimada

▼ RESUMEN INTEGRAL ▼

PRODUCTO/SERVICIO	CUENTA	SALDO ANTERIOR	SALDO AL CORTE
ENLACE GLOBAL PM C/INTERESES	0233681032	\$ 14,157.83	\$ 14,159.41
INVERSION GLOBAL PM	0241268942	\$ 0.00	\$ 0.00
TOTAL		\$ 14,157.83	\$ 14,159.41

▼ ENLACE GLOBAL PM C/INTERESES ▼

No. de CUENTA: 0233681032

DIVISA: PESOS

CLABE: 072 709 00233681032 7

▼ RESUMEN DEL PERIODO ▼

	MONTO
Saldo inicial del período	\$ 14,157.83
(+) Depósitos	\$ 0.00
(-) Retiros	\$ 0.00
(+) Intereses Netos Ganados	\$ 1.58
(-) Comisiones Cobradas	\$ 0.00
(-) IVA sobre comisiones (16%)	\$ 0.00
Saldo Actual	\$ 14,159.41
Saldo Disponible al día*	\$ 14,159.41
Saldo Mínimo requerido	\$ 0.00

▼ SALDO PROMEDIO DIARIO ▼

	MONTO
En el Período (del 01 Mar al 31 Mar)	\$ 14,157.83
Días que comprende el período	031
Acumulado anual	\$ 14,156.11
Días que comprende el período anual	091

▼ CALCULO DE INTERESES DEVENGADOS ▼

Intereses Tasa Bruta Anual 0.13%	\$ 1.58
Retención de IDE	\$ 0.00
Retención de ISR	\$ 0.00
Intereses Netos Ganados	\$ 1.58

▼ *SALDO NO DISPONIBLE AL DIA ▼

	MONTO
Depósitos de cheques S.B.C.	\$ 0.00
Comisiones Pendientes de aplicar	\$ 0.00
Compras no aplicadas	\$ 0.00
Total	\$ 0.00

▼ RESUMEN DE COMISIONES ▼

CHEQUES	
Cheques girados	0
Cheques girados sin comisión	1
Cheques girados con comisión	0
Importe de la comisión	\$ 0.00
Por cheques devueltos	\$ 0.00
OTRAS COMISIONES	\$ 0.00

▼ COMPORTAMIENTO DE TARJETA DE DEBITO ▼

Uso en cajeros automáticos	\$ 0.00
Compras en comercios	\$ 0.00
Uso en sucursales	\$ 0.00
Total Uso del débito	\$ 0.00

338

▼ DETALLE DE OPERACIONES ▼

FECHA	DESCRIPCION DEL CARGO/ ABONO	MONEDA	MONTO DEL RETIRO	MONTO DEL DEPOSITO	SALDO
29-FEB-16	SALDO ANTERIOR				14,157.83
31-MAR-16	LIQ.INT.S/TASA LIQ 2016-03-31	MXP		1.58	14,159.41

DESCUBRA LAS VENTAJAS QUE LE OFRECE EL SERVICIO DE DEPOSITOS REMOTOS!

REALICE DEPOSITOS CON CHEQUES DESDE LA COMODIDAD DE SU OFICINA Y EVITE FILAS EN SUCURSAL,
LOS DEPOSITOS REALIZADOS CON CHEQUES BANORTE SE REFLEJARAN EN SU CUENTA EL MISMO DIA,
LA COMISION MENSUAL ES DE \$300 Y \$1 POR CADA CHEQUE PROCESADO.
PARA MAYOR INFORMACION LO INVITAMOS A CONTACTAR A SU EJECUTIVO DE CUENTA.

▼ INVERSION GLOBAL PM ▼

CONTRATO: 0241268942 DIVISA: PESOS CLABE: 072 709 00241268942 7

▼ RESUMEN DEL PERIODO ▼		▼ SALDO PROMEDIO DIARIO ▼	
	MONTO		
Saldo inicial del período	\$ 0.00	En el Período (del 01 Mar al 31 Mar)	\$ 0.00
(+) Depósitos	\$ 0.00	Días que comprende el período	031
(-) Retiros	\$ 0.00	Acumulado anual	\$ 0.00
(+) Intereses Netos Ganados	\$ 0.00	Días que comprende el período anual	091
(-) Total de Comisiones cobradas	\$ 0.00	▼ CALCULO DE INTERESES DEVENGADOS ▼	
(-) IVA sobre comisiones (16%)	\$ 0.00	Intereses Tasa Bruta Anual 0.00%	\$ 0.00
Saldo Actual	\$ 0.00	Retención de IDE	\$ 0.00
Saldo Disponible al día*	\$ 0.00	Retención de ISR	\$ 0.00
Saldo Mínimo requerido	\$ 0.00	Intereses Netos Ganados	\$ 0.00

▼ DETALLE DE OPERACIONES ▼

FECHA	DESCRIPCION DEL CARGO/ ABONO	MONEDA	MONTO DEL RETIRO	MONTO DEL DEPOSITO	SALDO
29-FEB-16	SALDO ANTERIOR				0.00
	SIN MOVIMIENTOS				

(Saldo inicial de \$14,157.83)

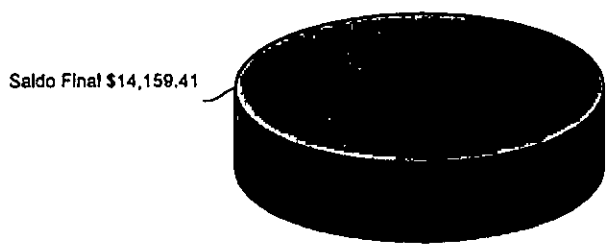

339

REFERENCIA DE ABREVIACIONES:

R.F.C.: Registro Federal de Causantes - CLABE: Clave Bancaria Estandarizada - I.V.A.: Impuesto al Valor Agregado - I.S.R.: Impuesto Sobre la Renta - S.B.C.: Saldo salvo Buen Cobro - DISP.: Disposición/Dispersión - ATM.: Cajero Automático - BTE.: Banorte - CPA.: Compra - DEP.: Depósito - COM.: Comisión - INTBC.: Interbancaria - O/B.: Otro Banco - CHEQ/CHQ.: Cheque - LIQ.: Liquidación (Pago) - INT.: Interés (es) - EDO.: Estado - CTA.: Cuenta - CAM.: Cámara de Compensación - ABO.: Abono - CAP.: Capital - INV.: Inversión - PZO.: Plazo - DEV.: Devolución - REV.: Reverso - CONS.: Consulta - VEN.: Ventanilla

Quando no reciba su estado de cuenta durante los 20 días siguientes de la fecha de corte, y no haya dado instrucciones para que no se le envíe, favor de solicitarlo en su sucursal.

Podrá consultar la información de las comisiones de todos los bancos con fines informativos y de comparación en la CONDUSEF al teléfono 01 800 999 8080 y en la página electrónica: www.condusef.gob.mx

línea DIRECTA
para su empresa

México, D.F. (55) 5140 5640
Monterrey (81) 8154 9640
Cuerpo de Vigilancia (55) 3549 9940
Resto del país 01 800 DIRECTA (3473282)

JERARQUIA
www.banorte.com

Banco Mercantil del Norte, S.A. Institución de Banca Múltiple Grupo Financiero Banorte Av. Revolución No. 3000, Colonia Primavera, C.P. 64830, Monterrey, Nuevo León. RFC. BMN930209927.

Banco Mercantil del Norte, S.A. Institución de Banca Múltiple, Grupo Financiero Banorte recibe las consultas, reclamaciones o aclaraciones, en su Unidad Especializada de Atención a Usuarios, ubicada en Av. Paseo de la Reforma No. 505 Piso 43 Colonia Cuauhtémoc C.P. 06500 Delegación Cuauhtémoc, México, D.F. y por Correo Electrónico une@banorte.com o Teléfono 01 800 627 22 92, así como en cualquiera de sus sucursales u oficinas. En el caso de no obtener una respuesta satisfactoria, podrá acudir a la Comisión Nacional para la Protección y Defensa de los Usuarios de Servicios Financieros www.condusef.gob.mx con número telefónico de atención en el Distrito Federal (55) 53400999 y desde el interior de la República el 01 800 999 8080

Advertencia:
Incumplir tus obligaciones te puede generar comisiones.

El presente Estado de Cuenta no es un comprobante fiscal



Los productos anteriormente protegidos por el Instituto para la Protección del Ahorro Bancario (IPAB) hasta por un monto equivalente a 400,000 UDIS por cliente por Institución, lo anterior, de conformidad con las disposiciones legales que regulan a dicho Instituto.

No. de cliente	07597888
RFC	MVG850101T56
Plaza	9588 PLAZA SAN LUIS POTOSI
Sucursal	0849 MATEHUALA
Teléfonos Sucursal	8821210
Dirección Sucursal	CONSTITUCION 14 CENTRO
Período	De 01/Marzo/2016 al 31/Marzo/2016
Fecha de corte	31/Marzo/2016
Página	3 de 3

▼ INFORME DE DEPÓSITOS EN EFECTIVO MAYORES A \$15,000 PESOS ▼

MUNICIPIO DE VILLA DE GUADALUPE SLP
 CALLE IGNACIO ALDAMA 31, CENTRO VILLA DE GUADALUPE S.L.P. C.P. 78850
 RFC: MVG850101T56

DEL MES DE MARZO DE 2016 NO. DE CLIENTE: **07597888**

EXCEDENTES DE DEPOSITOS	\$	81,096.00
TIPO DE CAMBIO	\$	17.4015
RESUMEN DEL EJERCICIO 2016		
MONTO EXCEDENTE DE DEPOSITOS	\$	407,694.00

*Los depósitos en efectivo presentados en el presente informe, son aquellos que exceden la cantidad de \$15,000 (Quince mil pesos 00/100) de forma acumulada en todas las cuentas bajo la titularidad del cliente, dentro de un mes calendario.

BANCO MERCANTIL DEL NORTE S.A., INSTITUCION DE BANCA MULTIPLE
 GRUPO FINANCIERO BANORTE,
 AV. REVOLUCION NO. 3000, COLONIA PRIMAVERA, C.P. 64830, MONTERREY, N.L.
 RFC: BMN930209927

AVISO DE PRIVACIDAD

El artículo tercero transitorio de la Ley para la Protección de Datos Personales en Posesión de Particulares (LPDPPP) establece que los responsables expedirán el aviso de privacidad de conformidad con lo dispuesto en los artículos 16 y 17 de la LPDPPP. Por lo anterior, ponemos a su disposición nuestro aviso de privacidad en www.banorte.com. Se presume que usted consiente tácitamente en el tratamiento de sus datos mientras no manifieste su oposición.

340

MUNICIPIO DE VILLA DE GUADALUPE
ESTADO DE SAN LUIS POTOSI
AUXILIAR POR CUENTAS DE REGISTRO

(Todas las cuentas) PERIODO SELECCIONADO DEL 01-mar-2016 AL 31-mar-2016

No. CUENTA/Concepto de la cuenta			SALDO			SALDO FINAL
Fecha	Cheque	No Póliza / Concepto por movimiento	INICIAL	DEBE	HABER	
1112-09-005	-->	FISE 2014 CTA 0233681032	14,157.83	1.58	0.00	14,159.41
1/03/2016	S/N	I00136 / INTERESES BANCARIOS FISE 2014, CORRESPONDIENTES A		1.58		14,159.41

MUNICIPIO DE VILLA DE GUADALUPE

**CONCILIACION BANCARIA AL 31 DE MARZO DE 2016
BANORTE INFRAESTRUCTURA 2015 CUENTA No. 02687593771**

	SALDO SEGÚN LIBROS		\$ 25.14
MAS:	ABONAMOS Y NO CARGAN:	\$ -	
			\$ -
			\$ 25.14
MAS:	CARGAN Y NO ABONAMOS		
MENOS:	ABONAN Y NO CARGAMOS:		
MENOS:	CARGAMOS Y NO ABONAN:		
			\$ -
	SALDO SEGÚN BANCO	342	\$ 25.14

INFRAESTRUCTURA 2015
MUNICIPIO DE VILLA DE GUADALUPE SLP
CALLE IGNACIO ALDAMA 31
CENTRO
VILLA DE GUADALUPE S.L.P.
SUCURSAL 0849 MATEHUALA
CORREO

C.P. 78850



No. de cliente 07597888
RFC MVG850101T56
Plaza 9588 PLAZA SAN LUIS POTOSI
Sucursal 0849 MATEHUALA
Teléfonos Sucursal 8821210
Dirección Sucursal CONSTITUCION 14 CENTRO
Período De 01/Marzo/2016 al 31/Marzo/2016
Fecha de corte 31/Marzo/2016
Página 1 de 3

NO. CUENTA	0268593771
GANANCIA ANUAL TOTAL (GAT) ¹	
GAT NOMINAL	N/A %
GAT REAL ²	N/A %
(+) INTERESES APLICABLES	\$ 0.00
(-) TOTAL DE COMISIONES COBRADAS	\$ 0.00

NO. CUENTA	0268594291
GANANCIA ANUAL TOTAL (GAT) ¹	
GAT NOMINAL	0.00 %
GAT REAL ²	-3.12 %
(+) INTERESES APLICABLES	\$ 0.00
(-) TOTAL DE COMISIONES COBRADAS	\$ 0.00

Enlace Global PM C/Intereses
Marzo 2016

¹ Antes de Impuestos

² La GAT REAL es el rendimiento que obtendría después de descontar la inflación estimada

▼ RESUMEN INTEGRAL ▼

PRODUCTO/SERVICIO	CUENTA		SALDO ANTERIOR		SALDO AL CORTE
ENLACE GLOBAL PM C/INTERESES	0268593771	\$	25.14	\$	25.14
INVERSION GLOBAL PM	0268594291	\$	0.00	\$	0.00
TOTAL		\$	25.14	\$	25.14

▼ ENLACE GLOBAL PM C/INTERESES ▼

No. de CUENTA: 0268593771

DIVISA: PESOS

CLABE: 072 709 00268593771 5

▼ RESUMEN DEL PERIODO ▼

	MONTO
Saldo inicial del período	\$ 25.14
(+) Depósitos	\$ 0.00
(-) Retiros	\$ 0.00
(+) Intereses Netos Ganados	\$ 0.00
(-) Comisiones Cobradas	\$ 0.00
(-) IVA sobre comisiones (16%)	\$ 0.00
Saldo Actual	\$ 25.14
Saldo Disponible al día*	\$ 25.14
Saldo Mínimo requerido	\$ 0.00

▼ SALDO PROMEDIO DIARIO ▼

	MONTO
En el Período (del 01 Mar al 31 Mar)	\$ 25.14
Días que comprende el período	031
Acumulado anual	\$ 26,778.10
Días que comprende el período anual	091

▼ CALCULO DE INTERESES DEVENGADOS ▼

Intereses Tasa Bruta Anual 0.00%	\$ 0.00
Retención de IDE	\$ 0.00
Retención de ISR	\$ 0.00
Intereses Netos Ganados	\$ 0.00

▼ *SALDO NO DISPONIBLE AL DIA ▼

	MONTO
Depósitos de cheques S.B.C.	\$ 0.00
Comisiones Pendientes de aplicar	\$ 0.00
Compras no aplicadas	\$ 0.00
Total	\$ 0.00

▼ RESUMEN DE COMISIONES ▼

CHEQUES	
Cheques girados	0
Cheques girados sin comisión	0
Cheques girados con comisión	0
Importe de la comisión	\$ 0.00
Por cheques devueltos	\$ 0.00
OTRAS COMISIONES	\$ 0.00

▼ COMPORTAMIENTO DE TARJETA DE DEBITO ▼

Uso en cajeros automáticos	\$ 0.00
Compras en comercios	\$ 0.00
Uso en sucursales	\$ 0.00
Total Uso del débito	\$ 0.00

343

▼ DETALLE DE OPERACIONES ▼

FECHA	DESCRIPCION DEL CARGO/ ABONO	MONEDA	MONTO DEL RETIRO	MONTO DEL DEPOSITO	SALDO
29-FEB-16	SALDO ANTERIOR SIN MOVIMIENTOS				25.14

AVISO

DESCUBRA LAS VENTAJAS QUE LE OFRECE EL SERVICIO DE DEPOSITOS REMOTOS!
 REALICE DEPOSITOS CON CHEQUES DESDE LA COMODIDAD DE SU OFICINA Y EVITE FILAS EN SUCURSAL.
 LOS DEPOSITOS REALIZADOS CON CHEQUES BANORTE SE REFLEJARAN EN SU CUENTA EL MISMO DIA.
 LA COMISION MENSUAL ES DE \$300 Y \$1 POR CADA CHEQUE PROCESADO.
 PARA MAYOR INFORMACION LO INVITAMOS A CONTACTAR A SU EJECUTIVO DE CUENTA.

▼ INVERSION GLOBAL PM ▼

CONTRATO: 0268594291

DIVISA: PESOS

CLABE: 072 709 00268594291 7

▼ RESUMEN DEL PERIODO ▼

	MONTO
Saldo inicial del período	\$ 0.00
(+) Depósitos	\$ 0.00
(-) Retiros	\$ 0.00
(+) Intereses Netos Ganados	\$ 0.00
(-) Total de Comisiones cobradas	\$ 0.00
(-) IVA sobre comisiones (16%)	\$ 0.00
Saldo Actual	\$ 0.00
Saldo Disponible al día*	\$ 0.00
Saldo Mínimo requerido	\$ 0.00

▼ SALDO PROMEDIO DIARIO ▼

En el Período (del 01 Mar al 31 Mar)	\$ 0.00
Días que comprende el período	031
Acumulado anual	\$ 0.00
Días que comprende el período anual	091

▼ CALCULO DE INTERESES DEVENGADOS ▼

Intereses Tasa Bruta Anual 0.00%	\$ 0.00
Retención de IDE	\$ 0.00
Retención de ISR	\$ 0.00
Intereses Netos Ganados	\$ 0.00

▼ DETALLE DE OPERACIONES ▼

FECHA	DESCRIPCION DEL CARGO/ ABONO	MONEDA	MONTO DEL RETIRO	MONTO DEL DEPOSITO	SALDO
29-FEB-16	SALDO ANTERIOR SIN MOVIMIENTOS				0.00

(Saldo inicial de \$25.14)

Saldo Final \$25.14



REFERENCIA DE ABREVIACIONES:

R.F.C.: Registro Federal de Causantes - CLABE: Clave Bancaria Estandarizada - I.V.A.: Impuesto al Valor Agregado - I.S.R.: Impuesto Sobre la Renta
 - S.B.C.: Saldo salvo Buen Cobro - DISP.: Disposición/Dispersión - ATM.: Cajero Automático - BTE.: Banorte - CPA.: Compra - DEP.: Depósito - COM.: Comisión
 -INTBC.: Interbancaria - OIB.: Otro Banco - CHEQ/CHQ.: Cheque - LIQ.: Liquidación (Pago) - INT.: Interés (es) - EDO.: Estado - CTA.: Cuenta - CAM.: Cámara
 de Compensación - ABO.: Abono - CAP.: Capital - INV.: Inversión - PZO.: Plazo - DEV.: Devolución - REV.: Reverso - CONS.: Consulta - VEN.: Ventanilla

344

Cuando no reciba su estado de cuenta durante los 20 días siguientes de la fecha de corte, y no haya dado instrucciones para que no se le envíe, favor de solicitarlo en su sucursal.

Podrá consultar la información de las comisiones de todos los bancos con fines informativos y de comparación en la CONDUSEF al teléfono 01 800 999 8080 y en la página electrónica:

www.condusef.gob.mx

línea
DIRECTA
 para su emprendo
 México, D.F. (55) 8148 8440
 Monterrey (81) 8156 9640
 Cuauhtémoc (55) 3669 9040
 Iztacalpan (01 800 0187282)
 (0472282)

REPARTICIONES

www.banorte.com

Banco Mercantil del Norte, S.A. Institución de Banca Múltiple Grupo Financiero Banorte Av. Revolución No. 3000, Colonia Primavera, C.P. 64830, Monterrey, Nuevo León. RFC. BMN930209927.

Banco Mercantil del Norte, S.A. Institución de Banca Múltiple, Grupo Financiero Banorte recibe las consultas, reclamaciones o aclaraciones, en su Unidad Especializada de Atención a Usuarios, ubicada en Av. Paseo de la Reforma No. 505 Piso 43 Colonia Cuauhtémoc C.P. 06500 Delegación Cuauhtémoc, México, D.F. y por Correo Electrónico une@banorte.com o Teléfono 01 800 627 22 92, así como en cualquiera de sus sucursales u oficinas. En el caso de no obtener una respuesta satisfactoria, podrá acudir a la Comisión Nacional para la Protección y Defensa de los Usuarios de Servicios Financieros www.condusef.gob.mx con número telefónico de atención en el Distrito Federal (55) 53400999 y desde el interior de la República el 01 800 999 8080

Advertencia:
 Incumplir tus obligaciones te puede generar comisiones.

El presente Estado de Cuenta no es un comprobante fiscal



Los productos anteriormente descritos se encuentran protegidos por el Instituto para la Protección del Ahorro Bancario (IPAB) hasta por un monto equivalente a 400,000 UDIS por cliente por Institución, lo anterior, de conformidad con las disposiciones legales que regulan a dicho Instituto.

No. de cliente	07597888
RFC	MVG85010T56
Plaza	9588 PLAZA SAN LUIS POTOSI
Sucursal	0849 MATEHUALA
Teléfonos Sucursal	8821210
Dirección Sucursal	CONSTITUCION 14 CENTRO
Período	De 01/Marzo/2016 al 31/Marzo/2016
Fecha de corte	31/Marzo/2016
Página	3 de 3

▼ INFORME DE DEPÓSITOS EN EFECTIVO MAYORES A \$15,000 PESOS ▼

MUNICIPIO DE VILLA DE GUADALUPE SLP
 CALLE IGNACIO ALDAMA 31, CENTRO VILLA DE GUADALUPE S.L.P. C.P. 78850
 RFC: MVG85010T56

DEL MES DE MARZO DE 2016 NO. DE CLIENTE: 07597888

EXCEDENTES DE DEPOSITOS	\$	81,096.00
TIPO DE CAMBIO	\$	17.4015
RESUMEN DEL EJERCICIO 2016		
MONTO EXCEDENTE DE DEPOSITOS	\$	407,694.00

*Los depósitos en efectivo presentados en el presente informe, son aquellos que exceden la cantidad de \$15,000 (Quince mil pesos 00/100) de forma acumulada en todas las cuentas bajo la titularidad del cliente, dentro de un mes calendario.

BANCO MERCANTIL DEL NORTE S.A., INSTITUCION DE BANCA MULTIPLE
 GRUPO FINANCIERO BANORTE,
 AV. REVOLUCION NO. 3000, COLONIA PRIMAVERA, C.P. 64830, MONTERREY, N.L.
 RFC: BMN930209927

AVISO DE PRIVACIDAD

El artículo tercero transitorio de la Ley para la Protección de Datos Personales en Posesión de Particulares (LPDPPP) establece que los responsables expedirán el aviso de privacidad de conformidad con lo dispuesto en los artículos 16 y 17 de la LPDPPP. Por lo anterior, ponemos a su disposición nuestro aviso de privacidad en www.banorte.com. Se presume que usted consiente tácitamente en el tratamiento de sus datos mientras no manifieste su oposición.

345

MUNICIPIO DE VILLA DE GUADALUPE
ESTADO DE SAN LUIS POTOSI
AUXILIAR POR CUENTAS DE REGISTRO

(Todas las cuentas) PERIODO SELECCIONADO DEL 01-mar-2016 AL 31-mar-2016

No.CUENTA/Concepto de la cuenta			SALDO			
Fecha	Cheque	No Póliza / Concepto por movimiento	INICIAL	DEBE	HABER	SALDO FINAL
1112-09-008 -->		INFRA 2015 Cta 0268593771	25.14	0.00	0.00	25.14



MUNICIPIO DE VILLA DE GUADALUPE

**CONCILIACION BANCARIA AL 01 AL 31 DE MARZO DE 2016.
BANORTE RAMO 28 2015 CUENTA No. 0268608031**

	SALDO SEGÚN LIBROS	\$ 426.77
MAS:	ABONAMOS Y NO CARGAN:	\$ -
		\$ -
		<hr/>
		\$ 426.77
MAS:	CARGAN Y NO ABONAMOS	
MENOS:	ABONAN Y NO CARGAMOS:	
MENOS:	CARGAMOS Y NO ABONAN:	\$ -
	SALDO SEGÚN BANCO	\$ 426.77

347

RAMO 28 2015
MUNICIPIO DE VILLA DE GUADALUPE SLP
CALLE IGNACIO ALDAMA 31
CENTRO
VILLA DE GUADALUPE S.L.P.
SUCURSAL 0849 MATEHUALA
CORREO

C.P. 78850



No. de cliente 07597888
RFC MYG850101T56
Plaza 9588 PLAZA SAN LUIS POTOSI
Sucursal 0849 MATEHUALA
Teléfonos Sucursal 8821210
Dirección Sucursal CONSTITUCION 14 CENTRO
Período De 01/Marzo/2016 al 31/Marzo/2016
Fecha de corte 31/Marzo/2016
Página 1 de 3

NO. CUENTA	0268608031
GANANCIA ANUAL TOTAL (GAT) ¹	
GAT NOMINAL	N/A %
GAT REAL ²	N/A %
(+) INTERESES APLICABLES	\$ 0.00
(-) TOTAL DE COMISIONES COBRADAS	\$ 0.00

NO. CUENTA	0268608442
GANANCIA ANUAL TOTAL (GAT) ¹	
GAT NOMINAL	0.00 %
GAT REAL ²	-3.12 %
(+) INTERESES APLICABLES	\$ 0.00
(-) TOTAL DE COMISIONES COBRADAS	\$ 0.00

Enlace Global PM C/Intereses
Marzo 2016

¹ Antes de Impuestos

² La GAT REAL es el rendimiento que obtendría después de descontar la inflación estimada

▼ RESUMEN INTEGRAL ▼

PRODUCTO/SERVICIO	CUENTA	SALDO ANTERIOR	SALDO AL CORTE
ENLACE GLOBAL PM C/INTERESES	0268608031	\$ 426.77	\$ 426.77
INVERSION GLOBAL PM	0268608442	\$ 0.00	\$ 0.00
TOTAL		\$ 426.77	\$ 426.77

▼ ENLACE GLOBAL PM C/INTERESES ▼

No. de CUENTA: 0268608031

DIVISA: PESOS

CLABE: 072 709 00268608031 5

▼ RESUMEN DEL PERIODO ▼

	MONTO
Saldo inicial del período	\$ 426.77
(+) Depósitos	\$ 0.00
(-) Retiros	\$ 0.00
(+) Intereses Netos Ganados	\$ 0.00
(-) Comisiones Cobradas	\$ 0.00
(-) IVA sobre comisiones (16%)	\$ 0.00
Saldo Actual	\$ 426.77
Saldo Disponible al día*	\$ 426.77
Saldo Mínimo requerido	\$ 0.00

▼ *SALDO NO DISPONIBLE AL DIA ▼

	MONTO
Depósitos de cheques S.B.C.	\$ 0.00
Comisiones Pendientes de aplicar	\$ 0.00
Compras no aplicadas	\$ 0.00
Total	\$ 0.00

▼ SALDO PROMEDIO DIARIO ▼

	MONTO
En el Período (del 01 Mar al 31 Mar)	\$ 426.77
Días que comprende el período	031
Acumulado anual	\$ 426.77
Días que comprende el período anual	091

▼ CALCULO DE INTERESES DEVENGADOS ▼

Intereses Tasa Bruta Anual 0.00%	\$ 0.00
Retención de IDE	\$ 0.00
Retención de ISR	\$ 0.00
Intereses Netos Ganados	\$ 0.00

▼ RESUMEN DE COMISIONES ▼

CHEQUES	
Cheques girados	0
Cheques girados sin comisión	0
Cheques girados con comisión	0
Importe de la comisión	\$ 0.00
Por cheques devueltos	\$ 0.00
OTRAS COMISIONES	\$ 0.00

▼ COMPORTAMIENTO DE TARJETA DE DEBITO ▼

Uso en cajeros automáticos	\$ 0.00
Compras en comercios	\$ 0.00
Uso en sucursales	\$ 0.00
Total Uso del débito	\$ 0.00

▼ DETALLE DE OPERACIONES ▼

FECHA	DESCRIPCION DEL CARGO/ ABONO	MONEDA	MONTO DEL RETIRO	MONTO DEL DEPOSITO	SALDO
29-FEB-16	SALDO ANTERIOR SIN MOVIMIENTOS				426.77

AVISO

DESCUBRA LAS VENTAJAS QUE LE OFRECE EL SERVICIO DE DEPOSITOS REMOTOS!
 REALICE DEPOSITOS CON CHEQUES DESDE LA COMODIDAD DE SU OFICINA Y EVITE FILAS EN SUCURSAL.
 LOS DEPOSITOS REALIZADOS CON CHEQUES BANORTE SE REFLEJARAN EN SU CUENTA EL MISMO DIA.
 LA COMISION MENSUAL ES DE \$300 Y \$1 POR CADA CHEQUE PROCESADO.
 PARA MAYOR INFORMACION LO INVITAMOS A CONTACTAR A SU EJECUTIVO DE CUENTA.

▼ INVERSION GLOBAL PM ▼

CONTRATO: 0268608442

DIVISA: PESOS

CLABE: 072 709 00268608442 1

▼ RESUMEN DEL PERIODO ▼

	MONTO
Saldo inicial del período	\$ 0.00
(+) Depósitos	\$ 0.00
(-) Retiros	\$ 0.00
(+) Intereses Netos Ganados	\$ 0.00
(-) Total de Comisiones cobradas	\$ 0.00
(-) IVA sobre comisiones (16%)	\$ 0.00
Saldo Actual	\$ 0.00
Saldo Disponible al día*	\$ 0.00
Saldo Mínimo requerido	\$ 0.00

▼ SALDO PROMEDIO DIARIO ▼

En el Período (del 01 Mar al 31 Mar)	\$ 0.00
Días que comprende el período	031
Acumulado anual	\$ 0.00
Días que comprende el período anual	091

▼ CALCULO DE INTERESES DEVENGADOS ▼

Intereses Tasa Bruta Anual 0.00%	\$ 0.00
Retención de IDE	\$ 0.00
Retención de ISR	\$ 0.00
Intereses Netos Ganados	\$ 0.00

▼ DETALLE DE OPERACIONES ▼

FECHA	DESCRIPCION DEL CARGO/ ABONO	MONEDA	MONTO DEL RETIRO	MONTO DEL DEPOSITO	SALDO
29-FEB-16	SALDO ANTERIOR SIN MOVIMIENTOS				0.00

(Saldo Inicial de \$426.77)

Saldo Final \$426.77

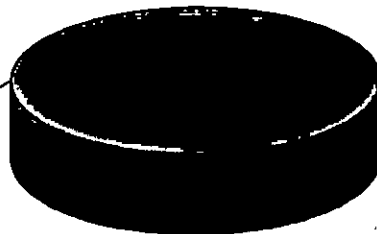

REFERENCIA DE ABREVIACIONES:

R.F.C.: Registro Federal de Causantes - CLABE: Clave Bancaria Estandarizada - I.V.A.: Impuesto al Valor Agregado - I.S.R.: Impuesto Sobre la Renta - S.B.C.: Saldo salvo Buen Cobro - DISP.: Disposición/Dispersión - ATM.: Cajero Automático - BTE.: Banorte - CPA.: Compra - DEP.: Depósito - COM.: Comisión - INTBC.: Interbancaria - O/B.: Otro Banco - CHEQ/CHQ.: Cheque - LIQ.: Liquidación (Pago) - INT.: Interés (es) - EDO.: Estado - CTA.: Cuenta - CAM.: Cámara de Compensación - ABO.: Abono - CAP.: Capital - INV.: Inversión - PZO.: Plazo - DEV.: Devolución - REV.: Reverso - CONS.: Consulta - VEN.: Ventanilla

349

Quando no reciba su estado de cuenta durante los 20 días siguientes de la fecha de corte, y no haya dado instrucciones para que no se le envíe, favor de solicitarlo en su sucursal.

Podrá consultar la información de las comisiones de todos los bancos con fines informativos y de comparación en la CONDUSEF al teléfono 01 800 999 8080 y en la página electrónica:

www.condusef.gob.mx

línea
DIRECTA
para su empleo
México, D.F. (55) 5140 5440
Monterrey (81) 0134 9648
Guadalajara (33) 3469 9640
Toma del país: 01 800 0282 CTA
(0471747)

FINANCIERA

www.banorte.com

Banco Mercantil del Norte, S.A. Institución de Banca Múltiple Grupo Financiero Banorte Av. Revolución No. 3000, Colonia Primavera, C.P. 64830, Monterrey, Nuevo León. RFC. BMN930209927.

Banco Mercantil del Norte, S.A. Institución de Banca Múltiple, Grupo Financiero Banorte recibe las consultas, reclamaciones o aclaraciones, en su Unidad Especializada de Atención a Usuarios, ubicada en Av. Paseo de la Reforma No. 505 Piso 43 Colonia Cuauhtémoc C.P. 06500 Delegación Cuauhtémoc, México, D.F. y por Correo Electrónico une@banorte.com o Teléfono 01 800 627 22 92, así como en cualquiera de sus sucursales u oficinas. En el caso de no obtener una respuesta satisfactoria, podrá acudir a la Comisión Nacional para la Protección y Defensa de los Usuarios de Servicios Financieros www.condusef.gob.mx con número telefónico de atención en el Distrito Federal (55) 53400999 y desde el interior de la República el 01 800 999 8080

Advertencia:
Incumplir tus obligaciones te puede generar comisiones.

El presente Estado de Cuenta no es un comprobante fiscal



Los productos anteriormente descritos se encuentran protegidos por el Instituto para la Protección del Ahorro Bancario (IPAB) hasta por un monto equivalente a 400,000 UDIS por cliente por Institución, lo anterior, de conformidad con las disposiciones legales que regulan a dicho Instituto.

Visita la página www.ipab.org.mx

No. de cliente	07597888
RFC	MVG850101T56
Plaza	9588 PLAZA SAN LUIS POTOSI
Sucursal	0849 MATEHUALA
Teléfonos Sucursal	8821210
Dirección Sucursal	CONSTITUCION 14 CENTRO
Período	De 01/Marzo/2016 al 31/Marzo/2016
Fecha de corte	31/Marzo/2016
Página	3 de 3

▼ INFORME DE DEPÓSITOS EN EFECTIVO MAYORES A \$15,000 PESOS ▼

MUNICIPIO DE VILLA DE GUADALUPE SLP
 CALLE IGNACIO ALDAMA 31, CENTRO VILLA DE GUADALUPE S.L.P. C.P. 78850
 RFC: MVG850101T56

DEL MES DE MARZO DE 2016 NO. DE CLIENTE: 07597888

EXCEDENTES DE DEPOSITOS	\$	81,096.00
TIPO DE CAMBIO	\$	17.4015
RESUMEN DEL EJERCICIO 2016		
MONTO EXCEDENTE DE DEPOSITOS	\$	407,694.00

*Los depósitos en efectivo presentados en el presente informe, son aquellos que exceden la cantidad de \$15,000 (Quince mil pesos 00/100) de forma acumulada en todas las cuentas bajo la titularidad del cliente, dentro de un mes calendario.

BANCO MERCANTIL DEL NORTE S.A., INSTITUCION DE BANCA MULTIPLE
 GRUPO FINANCIERO BANORTE,
 AV. REVOLUCION NO. 3000, COLONIA PRIMAVERA, C.P. 64830, MONTERREY, N.L.
 RFC: BMN930209927

AVISO DE PRIVACIDAD

El artículo tercero transitorio de la Ley para la Protección de Datos Personales en Posesión de Particulares (LPDPPP) establece que los responsables expedirán el aviso de privacidad de conformidad con lo dispuesto en los artículos 16 y 17 de la LPDPPP. Por lo anterior, ponemos a su disposición nuestro aviso de privacidad en www.banorte.com. Se presume que usted consiente tácitamente en el tratamiento de sus datos mientras no manifieste su oposición.

350

idetec v6.37
SACG3820

MUNICIPIO DE VILLA DE GUADALUPE
ESTADO DE SAN LUIS POTOSI
AUXILIAR POR CUENTAS DE REGISTRO

Fecha Impresión
17-may-16
Página:

(Todas las cuentas) PERIODO SELECCIONADO DEL 01-mar-2016 AL 31-mar-2016

lo. CUENTA/Concepto de la cuenta			SALDO		SALDO FINAL	
Fecha	Cheque	No Póliza / Concepto por movimiento	INICIAL	DEBE		HABER
112-01-002 -->		RAMO 28 2015 CTA. 0268608031	426.77	0.00	0.00	426.77

351

MUNICIPIO DE VILLA DE GUADALUPE

**CONCILIACION BANCARIA AL 31 DE MARZO DE 2016
BANORTE FORTALECIMIENTO 2015 CUENTA No. 0268594910**

	SALDO SEGÚN LIBROS		\$ 463.86
MAS:	ABONAMOS Y NO CARGAN:	\$ -	
			\$ -
			\$ 463.86
MAS:	CARGAN Y NO ABONAMOS		
MENOS:	ABONAN Y NO CARGAMOS:		
MENOS:	CARGAMOS Y NO ABONAN:		
			\$ -
	SALDO SEGÚN BANCO		\$ 463.86

FORTALECIMIENTO 2015
 MUNICIPIO DE VILLA DE GUADALUPE SLP
 CALLE IGNACIO ALDAMA 31
 CENTRO
 VILLA DE GUADALUPE S.L.P.
 SUCURSAL 0849 MATEHUALA
 CORREO

C.P. 78850



No. de cliente 07597888
 RFC MVG85010156
 Plaza 9588 PLAZA SAN LUIS POTOSI
 Sucursal 0849 MATEHUALA
 Teléfonos Sucursal 8821210
 Dirección Sucursal CONSTITUCION 14 CENTRO
 Período De 01/Marzo/2016 al 31/Marzo/2016
 Fecha de corte 31/Marzo/2016
 Página 1 de 3

NO. CUENTA	0268594910
GANANCIA ANUAL TOTAL (GAT) ¹	
GAT NOMINAL	N/A %
GAT REAL ²	N/A %
(+) INTERESES APLICABLES	\$ 0.00
(-) TOTAL DE COMISIONES COBRADAS	\$ 0.00

NO. CUENTA	0268595618
GANANCIA ANUAL TOTAL (GAT) ¹	
GAT NOMINAL	0.00 %
GAT REAL ²	-3.12 %
(+) INTERESES APLICABLES	\$ 0.00
(-) TOTAL DE COMISIONES COBRADAS	\$ 0.00

Enlace Global PM C/Intereses
 Marzo 2016

¹ Antes de impuestos

² La GAT REAL es el rendimiento que obtendría después de descontar la inflación estimada

RESUMEN INTEGRAL

PRODUCTO/SERVICIO	CUENTA	SALDO ANTERIOR	SALDO AL CORTE
ENLACE GLOBAL PM C/INTERESES	0268594910	\$ 463.86	\$ 463.86
INVERSION GLOBAL PM	0268595618	\$ 0.00	\$ 0.00
TOTAL		\$ 463.86	\$ 463.86

ENLACE GLOBAL PM C/INTERESES

No. de CUENTA: 0268594910

DIVISA: PESOS

CLABE: 072 709 00268594910 1

RESUMEN DEL PERIODO

	MONTO
Saldo inicial del período	\$ 463.86
(+) Depósitos	\$ 0.00
(-) Retiros	\$ 0.00
(+) Intereses Netos Ganados	\$ 0.00
(-) Comisiones Cobradas	\$ 0.00
(-) IVA sobre comisiones (16%)	\$ 0.00
Saldo Actual	\$ 463.86
Saldo Disponible al día*	\$ 463.86
Saldo Mínimo requerido	\$ 0.00

SALDO PROMEDIO DIARIO

	MONTO
En el Período (del 01 Mar al 31 Mar)	\$ 463.86
Días que comprende el período	031
Acumulado anual	\$ 463.86
Días que comprende el período anual	091

CALCULO DE INTERESES DEVENGADOS

Intereses Tasa Bruta Anual 0.00%	\$ 0.00
Retención de IDE	\$ 0.00
Retención de ISR	\$ 0.00
Intereses Netos Ganados	\$ 0.00

*SALDO NO DISPONIBLE AL DIA

	MONTO
Depósitos de cheques S.B.C.	\$ 0.00
Comisiones Pendientes de aplicar	\$ 0.00
Compras no aplicadas	\$ 0.00
Total	\$ 0.00

RESUMEN DE COMISIONES

CHEQUES	
Cheques girados	0
Cheques girados sin comisión	0
Cheques girados con comisión	0
Importe de la comisión	\$ 0.00
Por cheques devueltos	\$ 0.00
OTRAS COMISIONES	\$ 0.00

COMPORTAMIENTO DE TARJETA DE DEBITO

Uso en cajeros automáticos	\$ 0.00
Compras en comercios	\$ 0.00
Uso en sucursales	\$ 0.00
Total Uso del débito	\$ 0.00

▼ DETALLE DE OPERACIONES ▼

FECHA	DESCRIPCION DEL CARGO/ ABONO	MONEDA	MONTO DEL RETIRO	MONTO DEL DEPOSITO	SALDO
29-FEB-16	SALDO ANTERIOR SIN MOVIMIENTOS				463.86

DESCUBRA LAS VENTAJAS QUE LE OFRECE EL SERVICIO DE DEPOSITOS REMOTOS!

REALICE DEPOSITOS CON CHEQUES DESDE LA COMODIDAD DE SU OFICINA Y EVITE FILAS EN SUCURSAL,
LOS DEPOSITOS REALIZADOS CON CHEQUES BANORTE SE REFLEJARAN EN SU CUENTA EL MISMO DIA,
LA COMISION MENSUAL ES DE \$300 Y \$1 POR CADA CHEQUE PROCESADO.
PARA MAYOR INFORMACION LO INVITAMOS A CONTACTAR A SU EJECUTIVO DE CUENTA.

▼ INVERSION GLOBAL PM ▼

CONTRATO: 0268595618 **DIVISA:** PESOS **CLABE:** 072 709 00268595618 1

▼ RESUMEN DEL PERIODO ▼		▼ SALDO PROMEDIO DIARIO ▼	
	MONTO		
Saldo inicial del período	\$ 0.00	En el Período (del 01 Mar al 31 Mar)	\$ 0.00
(+) Depósitos	\$ 0.00	Días que comprende el período	031
(-) Retiros	\$ 0.00	Acumulado anual	\$ 0.00
(+) Intereses Netos Ganados	\$ 0.00	Días que comprende el período anual	091
(-) Total de Comisiones cobradas	\$ 0.00	▼ CALCULO DE INTERESES DEVENGADOS ▼	
(-) IVA sobre comisiones (16%)	\$ 0.00	Intereses Tasa Bruta Anual 0.00%	\$ 0.00
Saldo Actual	\$ 0.00	Retención de IDE	\$ 0.00
Saldo Disponible al día*	\$ 0.00	Retención de ISR	\$ 0.00
Saldo Mínimo requerido	\$ 0.00	Intereses Netos Ganados	\$ 0.00

▼ DETALLE DE OPERACIONES ▼

FECHA	DESCRIPCION DEL CARGO/ ABONO	MONEDA	MONTO DEL RETIRO	MONTO DEL DEPOSITO	SALDO
29-FEB-16	SALDO ANTERIOR SIN MOVIMIENTOS				0.00

(Saldo inicial de \$463.86)

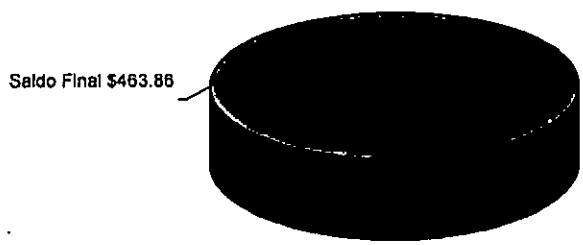

Cuando no reciba su estado de cuenta durante los 20 días siguientes de la fecha de corte, y no haya dado instrucciones para que no se le envíe, favor de solicitarlo en su sucursal.

Podrá consultar la información de las comisiones de todos los bancos con fines informativos y de comparación en la CONDUSEF al teléfono 01 800 999 8080 y en la página electrónica: www.condusef.gob.mx

línea DIRECTA
para su empresa

México, D.F. 011 8148 8640
Monterrey 011 8158 9640
Cuahtémoc 031 3445 9640
Resto del país 01 800 DIRECTA
04733821

BANORTE
www.banorte.com

Banco Mercantil del Norte, S.A. Institución de Banca Múltiple Grupo Financiero Banorte Av. Revolución No. 3000, Colonia Primavera, C.P. 64830, Monterrey, Nuevo León. RFC. BMN930209927.

Banco Mercantil del Norte, S.A. Institución de Banca Múltiple, Grupo Financiero Banorte recibe las consultas, reclamaciones o aclaraciones, en su Unidad Especializada de Atención a Usuarios, ubicada en Av. Paseo de la Reforma No. 505 Piso 43 Colonia Cuauhtémoc C.P. 06500 Delegación Cuauhtémoc, México, D.F. y por Correo Electrónico une@banorte.com o Teléfono 01 800 627 22 92, así como en cualquiera de sus sucursales u oficinas. En el caso de no obtener una respuesta satisfactoria, podrá acudir a la Comisión Nacional para la Protección y Defensa de los Usuarios de Servicios Financieros www.condusef.gob.mx con número telefónico de atención en el Distrito Federal (55) 53400999 y desde el interior de la República el 01 800 999 8080

Advertencia:
Incumplir tus obligaciones te puede generar comisiones.

El presente Estado de Cuenta no es un comprobante fiscal



Los productos anteriormente descritos se encuentran protegidos por el Instituto para la Protección del Ahorro Bancario (IPAB) hasta por un monto equivalente a 400,000 UDIS por cliente por Institución, lo anterior, de conformidad con las disposiciones legales que regulan a dicho Instituto.

REFERENCIA DE ABREVIACIONES:

- R.F.C.: Registro Federal de Causantes - CLABE: Clave Bancaria Estandarizada - I.V.A.: Impuesto al Valor Agregado - I.S.R.: Impuesto Sobre la Renta
- S.B.C: Saldo salvo Buen Cobro - DISP: Disposición/Dispersión - ATM.: Cajero Automático - BTE.: Banorte - CPA.: Compra - DEP.: Depósito - COM.: Comisión
- INTBC.: Interbancaria - O/B.: Otro Banco - CHEQ/CHQ.: Cheque - LIQ.: Liquidación (Pago) - INT.: Interés (es) - EDO.: Estado - CTA.: Cuenta - CAM.: Cámara de Compensación - ABO.: Abono - CAP.: Capital - INV.: Inversión - PZO.: Plazo - DEV.: Devolución - REV.: Reverso - CONS.: Consulta. - VEN.: Ventanilla

354

No. de cliente	07597888
RFC	MVG850101T56
Plaza	9588 PLAZA SAN LUIS POTOSI
Sucursal	0849 MATEHUALA
Teléfonos Sucursal	8821210
Dirección Sucursal	CONSTITUCION 14 CENTRO
Período	De 01/Marzo/2016 al 31/Marzo/2016
Fecha de corte	31/Marzo/2016
Página	3 de 3

▼ INFORME DE DEPÓSITOS EN EFECTIVO MAYORES A \$15,000 PESOS ▼

MUNICIPIO DE VILLA DE GUADALUPE SLP
 CALLE IGNACIO ALDAMA 31, CENTRO VILLA DE GUADALUPE S.L.P. C.P. 78850
 RFC: MVG850101T56

DEL MES DE MARZO DE 2016 NO. DE CLIENTE: 07597888

EXCEDENTES DE DEPÓSITOS		\$	81,096.00
TIPO DE CAMBIO		\$	17.4015
RESUMEN DEL EJERCICIO 2016			
MONTO EXCEDENTE DE DEPÓSITOS		\$	407,694.00

*Los depósitos en efectivo presentados en el presente informe, son aquellos que exceden la cantidad de \$15,000 (Quince mil pesos 00/100) de forma acumulada en todas las cuentas bajo la titularidad del cliente, dentro de un mes calendario.

BANCO MERCANTIL DEL NORTE S.A., INSTITUCIÓN DE BANCA MÚLTIPLE
 GRUPO FINANCIERO BANORTE,
 AV. REVOLUCIÓN NO. 3000, COLONIA PRIMAVERA, C.P. 64830, MONTERREY, N.L.
 RFC: BMN930209927

AVISO DE PRIVACIDAD

El artículo tercero transitorio de la Ley para la Protección de Datos Personales en Posesión de Particulares (LPDPPP) establece que los responsables expedirán el aviso de privacidad de conformidad con lo dispuesto en los artículos 16 y 17 de la LPDPPP. Por lo anterior, ponemos a su disposición nuestro aviso de privacidad en www.banorte.com. Se presume que usted consiente tácitamente en el tratamiento de sus datos mientras no manifieste su oposición.

355

MUNICIPIO DE VILLA DE GUADALUPE
ESTADO DE SAN LUIS POTOSI
AUXILIAR POR CUENTAS DE REGISTRO

(Todas las cuentas) PERIODO SELECCIONADO DEL 01-mar-2016 AL 31-mar-2016

No. CUENTA/Concepto de la cuenta			SALDO			
Fecha	Cheque	No Póliza / Concepto por movimiento	INICIAL	DEBE	HABER	SALDO FINAL
112-09-009	-->	FORTA 2015 Cta 0268594910	463.86	0.00	0.00	463.86



MUNICIPIO DE VILLA DE GUADALUPE

**CONCILIACION BANCARIA DEL 01 AL 31 DE MARZO DE 2016
BANORTE SEDESOL 2015 CUENTA No. 0280989219**

	SALDO SEGÚN LIBROS	\$	239.03
MAS:	ABONAMOS Y NO CARGAN:	\$	-
		\$	-
		<hr/>	
		\$	239.03
MAS:	CARGAN Y NO ABONAMOS		
MENOS:	ABONAN Y NO CARGAMOS:		
MENOS:	CARGAMOS Y NO ABONAN:		
		\$	-
		<hr/>	
	SALDO SEGÚN BANCO	\$	239.03
		<hr/> <hr/>	

SEDESOL 2015
MUNICIPIO DE VILLA DE GUADALUPE SLP
CALLE IGNACIO ALDAMA 31
CENTRO
VILLA DE GUADALUPE S.L.P.
SUCURSAL 0849 MATEHUALA
CORREO

C.P. 78850



No. de cliente 07597888
RFC MVG85010IT56
Plaza 9588 PLAZA SAN LUIS POTOSI
Sucursal 0849 MATEHUALA
Teléfonos Sucursal 8821210
Dirección Sucursal CONSTITUCION 14 CENTRO
Período De 01/Marzo/2016 al 31/Marzo/2016
Fecha de corte 31/Marzo/2016
Página 1 de 3

NO. CUENTA	0280989219
GANANCIA ANUAL TOTAL (GAT) ¹	N/A %
GAT NOMINAL	N/A %
GAT REAL ²	0.00 %
(+) INTERESES APLICABLES	\$ 0.00
(-) TOTAL DE COMISIONES COBRADAS	\$ 0.00

NO. CUENTA	0280990710
GANANCIA ANUAL TOTAL (GAT) ¹	0.00 %
GAT NOMINAL	-3.12 %
GAT REAL ²	0.00 %
(+) INTERESES APLICABLES	\$ 0.00
(-) TOTAL DE COMISIONES COBRADAS	\$ 0.00

Enlace Global PM C/Intereses
Marzo 2016

¹ Antes de Impuestos

² La GAT REAL es el rendimiento que obtendría después de descontar la inflación estimada

▼ RESUMEN INTEGRAL ▼

PRODUCTO/SERVICIO	CUENTA	SALDO ANTERIOR	SALDO AL CORTE
ENLACE GLOBAL PM C/INTERESES	0280989219	\$ 239.03	\$ 239.03
INVERSION GLOBAL PM	0280990710	\$ 0.00	\$ 0.00
TOTAL		\$ 239.03	\$ 239.03

▼ ENLACE GLOBAL PM C/INTERESES ▼

No. de CUENTA: 0280989219 DIVISA: PESOS CLABE: 072 709 00280989219 9

▼ RESUMEN DEL PERIODO ▼

	MONTO
Saldo inicial del período	\$ 239.03
(+) Depósitos	\$ 0.00
(-) Retiros	\$ 0.00
(+) Intereses Netos Ganados	\$ 0.00
(-) Comisiones Cobradas	\$ 0.00
(-) IVA sobre comisiones (16%)	\$ 0.00
Saldo Actual	\$ 239.03
Saldo Disponible al día*	\$ 213.37
Saldo Mínimo requerido	\$ 10,000.00

▼ SALDO PROMEDIO DIARIO ▼

	MONTO
En el Período (del 01 Mar al 31 Mar)	\$ 239.03
Días que comprende el período	031
Acumulado anual	\$ 691.43
Días que comprende el período anual	091

▼ CALCULO DE INTERESES DEVENGADOS ▼

Intereses Tasa Bruta Anual 0.00%	\$ 0.00
Retención de IDE	\$ 0.00
Retención de ISR	\$ 0.00
Intereses Netos Ganados	\$ 0.00

▼ *SALDO NO DISPONIBLE AL DIA ▼

	MONTO
Depósitos de cheques S.B.C.	\$ 0.00
Comisiones Pendientes de aplicar	\$ 452.40
Compras no aplicadas	\$ 0.00
Total	\$ 452.40

▼ RESUMEN DE COMISIONES ▼

CHEQUES	
Cheques girados	0
Cheques girados sin comisión	0
Cheques girados con comisión	0
Importe de la comisión	\$ 0.00
Por cheques devueltos	\$ 0.00
OTRAS COMISIONES	\$ 0.00

▼ COMPORTAMIENTO DE TARJETA DE DEBITO ▼

Uso en cajeros automáticos	\$ 0.00
Compras en comercios	\$ 0.00
Uso en sucursales	\$ 0.00
Total Uso del débito	\$ 0.00

▼ DETALLE DE OPERACIONES ▼

FECHA	DESCRIPCION DEL CARGO/ ABONO	MONEDA	MONTO DEL RETIRO	MONTO DEL DEPOSITO	SALDO
29-FEB-16	SALDO ANTERIOR SIN MOVIMIENTOS				239.03

AVISO

DESCUBRA LAS VENTAJAS QUE LE OFRECE EL SERVICIO DE DEPOSITOS REMOTOS!
 REALICE DEPOSITOS CON CHEQUES DESDE LA COMODIDAD DE SU OFICINA Y EVITE FILAS EN SUCURSAL,
 LOS DEPOSITOS REALIZADOS CON CHEQUES BANORTE SE REFLEJARAN EN SU CUENTA EL MISMO DIA,
 LA COMISION MENSUAL ES DE \$300 Y \$1 POR CADA CHEQUE PROCESADO.
 PARA MAYOR INFORMACION LO INVITAMOS A CONTACTAR A SU EJECUTIVO DE CUENTA.

▼ INVERSION GLOBAL PM ▼

CONTRATO: 0280990710

DIVISA: PESOS

CLABE: 072 709 00280990710 7

▼ RESUMEN DEL PERIODO ▼

	MONTO
Saldo inicial del período	\$ 0.00
(+) Depósitos	\$ 0.00
(-) Retiros	\$ 0.00
(+) Intereses Netos Ganados	\$ 0.00
(-) Total de Comisiones cobradas	\$ 0.00
(-) IVA sobre comisiones (16%)	\$ 0.00
Saldo Actual	\$ 0.00
Saldo Disponible al día*	\$ 0.00
Saldo Mínimo requerido	\$ 0.00

▼ SALDO PROMEDIO DIARIO ▼

En el Período (del 01 Mar al 31 Mar)	\$ 0.00
Días que comprende el período	031
Acumulado anual	\$ 0.00
Días que comprende el período anual	091

▼ CALCULO DE INTERESES DEVENGADOS ▼

Intereses Tasa Bruta Anual 0.00%	\$ 0.00
Retención de IDE	\$ 0.00
Retención de ISR	\$ 0.00
Intereses Netos Ganados	\$ 0.00

▼ DETALLE DE OPERACIONES ▼

FECHA	DESCRIPCION DEL CARGO/ ABONO	MONEDA	MONTO DEL RETIRO	MONTO DEL DEPOSITO	SALDO
29-FEB-16	SALDO ANTERIOR SIN MOVIMIENTOS				0.00

(Saldo inicial de \$239.03)

Saldo Final \$239.03

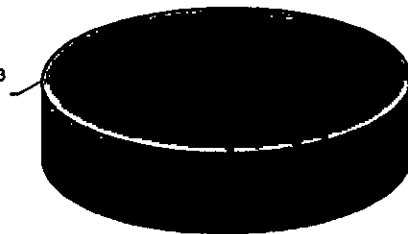

REFERENCIA DE ABREVIACIONES:

R.F.C.: Registro Federal de Causantes - CLABE: Clave Bancaria Estandarizada - I.V.A.: Impuesto al Valor Agregado - I.S.R.: Impuesto Sobre la Renta
 - S.B.C: Saldo salvo Buen Cobro - DISP.: Disposición/Dispersión - ATM.: Cajero Automático - BTE.: Banorte - CPA.: Compra - DEP.: Depósito - COM.: Comisión
 -INTBC.: Interbancaria - O/B.: Otro Banco - CHEQ/CHQ.: Cheque - LIQ.: Liquidación (Pago) - INT.: Interés (es) - EDO.: Estado - CTA.: Cuenta - CAM.: Cámara
 de Compensación - ABO.: Abono - CAP.: Capital - INV.: Inversión - PZO.: Plazo - DEV.: Devolución - REV.: Reverso - CONS.: Consulta. - VEN.: Ventanilla

Cuando no reciba su estado de cuenta durante los 20 días siguientes de la fecha de corte, y no haya dado instrucciones para que no se le envíe, favor de solicitarlo en su sucursal.

Podrá consultar la información de las comisiones de todos los bancos con fines informativos y de comparación en la CONDUSEF al teléfono 01 800 999 8080 y en la página electrónica:

www.condusef.gob.mx

línea DIRECTA
 para su empresa
 México, D.F. (55) 5148 5648
 Monterrey (81) 8136 9660
 Ciudad Juárez (33) 3469 9000
 Resto del país. 01 800 DIRECTA
 (1477282)

TRANSFERER

www.banorte.com

Banco Mercantil del Norte, S.A. Institución de Banca Múltiple Grupo Financiero Banorte Av. Revolución No. 3000, Colonia Primavera, C.P. 64830, Monterrey, Nuevo León. RFC. BMN930209927.

Banco Mercantil del Norte, S.A. Institución de Banca Múltiple, Grupo Financiero Banorte recibe las consultas, reclamaciones o aclaraciones, en su Unidad Especializada de Atención a Usuarios, ubicada en Av. Paseo de la Reforma No. 505 Piso 43 Colonia Cuauhtémoc C.P. 06500 Delegación Cuauhtémoc, México, D.F. y por Correo Electrónico une@banorte.com o Teléfono 01 800 627 22 92, así como en cualquiera de sus sucursales u oficinas. En el caso de no obtener una respuesta satisfactoria, podrá acudir a la Comisión Nacional para la Protección y Defensa de los Usuarios de Servicios Financieros www.condusef.gob.mx con número telefónico de atención en el Distrito Federal (55) 53400999 y desde el interior de la República el 01 800 999 8080

Advertencia:
 Incumplir tus obligaciones te puede generar comisiones.

El presente Estado de Cuenta no es un comprobante fiscal



Los productos anteriormente descritos se encuentran protegidos por el Instituto para la Protección del Ahorro Bancario (IPAB) hasta por un monto equivalente a 400,000 UDIS por cliente por Institución, lo anterior, de conformidad con las disposiciones legales que regulan a dicho Instituto.

Visita la página www.ipab.org.mx

No. de cliente	07597888
RFC	MVG850101T56
Plaza	9588 PLAZA SAN LUIS POTOSI
Sucursal	0849 MATEHUALA
Teléfonos Sucursal	8821210
Dirección Sucursal	CONSTITUCION 14 CENTRO
Período	De 01/Marzo/2016 al 31/Marzo/2016
Fecha de corte	31/Marzo/2016
Página	3 de 3

▼ INFORME DE DEPÓSITOS EN EFECTIVO MAYORES A \$15,000 PESOS ▼

MUNICIPIO DE VILLA DE GUADALUPE SLP
 CALLE IGNACIO ALDAMA 31, CENTRO VILLA DE GUADALUPE S.L.P. C.P. 78850
 RFC: MVG850101T56

	DEL MES DE MARZO DE 2016	NO. DE CLIENTE: 07597888		
EXCEDENTES DE DEPOSITOS			\$	81,096.00
TIPO DE CAMBIO			\$	17.4015
RESUMEN DEL EJERCICIO 2016				
MONTO EXCEDENTE DE DEPOSITOS			\$	407,694.00

*Los depósitos en efectivo presentados en el presente informe, son aquellos que exceden la cantidad de \$15,000 (Quince mil pesos 00/100) de forma acumulada en todas las cuentas bajo la titularidad del cliente, dentro de un mes calendario.

BANCO MERCANTIL DEL NORTE S.A., INSTITUCION DE BANCA MULTIPLE
 GRUPO FINANCIERO BANORTE,
 AV. REVOLUCION NO. 3000, COLONIA PRIMAVERA, C.P. 64830, MONTERREY, N.L.
 RFC: BMN930209927

AVISO DE PRIVACIDAD

El artículo tercero transitorio de la Ley para la Protección de Datos Personales en Posesión de Particulares (LPDPPP) establece que los responsables expedirán el aviso de privacidad de conformidad con lo dispuesto en los artículos 16 y 17 de la LPDPPP. Por lo anterior, ponemos a su disposición nuestro aviso de privacidad en www.banorte.com. Se presume que usted consiente tácitamente en el tratamiento de sus datos mientras no manifieste su oposición.

360

MUNICIPIO DE VILLA DE GUADALUPE
ESTADO DE SAN LUIS POTOSI
AUXILIAR POR CUENTAS DE REGISTRO

(Todas las cuentas) PERIODO SELECCIONADO DEL 01-mar-2016 AL 31-mar-2016

o.CUENTA/Concepto de la cuenta			SALDO			
Fecha	Cheque	No Póliza / Concepto por movimiento	INICIAL	DEBE	HABER	SALDO FINAL
112-09-014	-->	SEDESOL 2015 CTA.0280989219	239.03	0.00	0.00	239.03



MUNICIPIO DE VILLA DE GUADALUPE

CONCILIACION BANCARIA DEL 01 AL 31 DE MARZO DE 2016
BANORTE FORTALECIMIENTO 2015 CUENTA No. 0409497672

	SALDO SEGÚN LIBROS	\$	2,835.03
MAS:	ABONAMOS Y NO CARGAN:	\$	-
		\$	-
		\$	2,835.03
MAS:	CARGAN Y NO ABONAMOS		
MENOS:	ABONAN Y NO CARGAMOS:		
MENOS:	CARGAMOS Y NO ABONAN:		
		\$	-
	SALDO SEGÚN BANCO	362 \$	2,835.03

FORTALECIMIENTO 2015
MUNICIPIO DE VILLA DE GUADALUPE SLP
CALLE IGNACIO ALDAMA 31
CENTRO
VILLA DE GUADALUPE S.L.P.
SUCURSAL 0849 MATEHUALA
CORREO

C.P. 78850



No. de cliente 07597888
RFC MVG85010IT56
Plaza 9588 PLAZA SAN LUIS POTOSI
Sucursal 0849 MATEHUALA
Teléfonos Sucursal 8821210
Dirección Sucursal CONSTITUCION 14 CENTRO
Período De 01/Marzo/2016 al 31/Marzo/2016
Fecha de corte 31/Marzo/2016
Página 1 de 3

NO. CUENTA	0409497672
GANANCIA ANUAL TOTAL (GAT) ¹	
GAT NOMINAL	N/A %
GAT REAL ²	N/A %
(+) INTERESES APLICABLES	\$ 0.00
(-) TOTAL DE COMISIONES COBRADAS	\$ 0.00

NO. CUENTA	0409497748
GANANCIA ANUAL TOTAL (GAT) ¹	
GAT NOMINAL	0.00 %
GAT REAL ²	-3.12 %
(+) INTERESES APLICABLES	\$ 0.00
(-) TOTAL DE COMISIONES COBRADAS	\$ 0.00

Enlace Global PM C/Intereses
Marzo 2016

¹ Antes de impuestos

² La GAT REAL es el rendimiento que obtendría después de descontar la inflación estimada

▼ RESUMEN INTEGRAL ▼

PRODUCTO/SERVICIO	CUENTA	SALDO ANTERIOR	SALDO AL CORTE
ENLACE GLOBAL PM C/INTERESES	0409497672	\$ 2,835.03	\$ 2,835.03
INVERSION GLOBAL PM	0409497748	\$ 0.00	\$ 0.00
TOTAL		\$ 2,835.03	\$ 2,835.03

▼ ENLACE GLOBAL PM C/INTERESES ▼

No. de CUENTA: 0409497672

DIVISA: PESOS

CLABE: 072 709 00409497672 1

▼ RESUMEN DEL PERIODO ▼

	MONTO
Saldo inicial del período	\$ 2,835.03
(+) Depósitos	\$ 0.00
(-) Retiros	\$ 0.00
(+) Intereses Netos Ganados	\$ 0.00
(-) Comisiones Cobradas	\$ 0.00
(-) IVA sobre comisiones (16%)	\$ 0.00
Saldo Actual	\$ 2,835.03
Saldo Disponible al día*	\$ 2,835.03
Saldo Mínimo requerido	\$ 0.00

▼ *SALDO NO DISPONIBLE AL DIA ▼

	MONTO
Depósitos de cheques S.B.C.	\$ 0.00
Comisiones Pendientes de aplicar	\$ 0.00
Compras no aplicadas	\$ 0.00
Total	\$ 0.00

▼ SALDO PROMEDIO DIARIO ▼

	MONTO
En el Período (del 01 Mar al 31 Mar)	\$ 2,835.03
Días que comprende el período	031
Acumulado anual	\$ 171,613.20
Días que comprende el período anual	091

▼ CALCULO DE INTERESES DEVENGADOS ▼

Intereses Tasa Bruta Anual 0.00%	\$ 0.00
Retención de IDE	\$ 0.00
Retención de ISR	\$ 0.00
Intereses Netos Ganados	\$ 0.00

▼ RESUMEN DE COMISIONES ▼

CHEQUES	
Cheques girados	0
Cheques girados sin comisión	0
Cheques girados con comisión	0
Importe de la comisión	\$ 0.00
Por cheques devueltos	\$ 0.00
OTRAS COMISIONES	\$ 0.00

▼ COMPORTAMIENTO DE TARJETA DE DEBITO ▼

Uso en cajeros automáticos	\$ 0.00
Compras en comercios	\$ 0.00
Uso en sucursales	\$ 0.00
Total Uso del débito	\$ 0.00

363

La fecha de corte coincide con la fecha de terminación del período que se señala en el presente estado de cuenta. Las operaciones efectuadas durante días no laborales o después de la hora de corte de fin de día serán consideradas en nuestra contabilidad como realizadas en el siguiente día hábil bancario. Usted dispone de 90 días después de la fecha de corte para objetar la información contenida en su estado de cuenta, de no hacerlo se asumirá su conformidad al respecto.

▼ DETALLE DE OPERACIONES ▼

FECHA	DESCRIPCION DEL CARGO/ ABONO	MONEDA	MONTO DEL RETIRO	MONTO DEL DEPOSITO	SALDO
29-FEB-16	SALDO ANTERIOR SIN MOVIMIENTOS				2,835.03

AVISO

DESCUBRA LAS VENTAJAS QUE LE OFRECE EL SERVICIO DE DEPOSITOS REMOTOS!
REALICE DEPOSITOS CON CHEQUES DESDE LA COMODIDAD DE SU OFICINA Y EVITE FILAS EN SUCURSAL,
LOS DEPOSITOS REALIZADOS CON CHEQUES BANORTE SE REFLEJARAN EN SU CUENTA EL MISMO DIA,
LA COMISION MENSUAL ES DE \$300 Y \$1 POR CADA CHEQUE PROCESADO.
PARA MAYOR INFORMACION LO INVITAMOS A CONTACTAR A SU EJECUTIVO DE CUENTA.

▼ INVERSION GLOBAL PM ▼

CONTRATO: 0409497748

DIVISA: PESOS

CLABE: 072 709 00409497748 7

▼ RESUMEN DEL PERIODO ▼

	MONTO
Saldo inicial del período	\$ 0.00
(+) Depósitos	\$ 0.00
(-) Retiros	\$ 0.00
(+) Intereses Netos Ganados	\$ 0.00
(-) Total de Comisiones cobradas	\$ 0.00
(-) IVA sobre comisiones (16%)	\$ 0.00
Saldo Actual	\$ 0.00
Saldo Disponible al día*	\$ 0.00
Saldo Mínimo requerido	\$ 0.00

▼ SALDO PROMEDIO DIARIO ▼

En el Período (del 01 Mar al 31 Mar)	\$ 0.00
Días que comprende el período	031
Acumulado anual	\$ 0.00
Días que comprende el período anual	091

▼ CALCULO DE INTERESES DEVENGADOS ▼

Intereses Tasa Bruta Anual 0.00%	\$ 0.00
Retención de IDE	\$ 0.00
Retención de ISR	\$ 0.00
Intereses Netos Ganados	\$ 0.00

▼ DETALLE DE OPERACIONES ▼

FECHA	DESCRIPCION DEL CARGO/ ABONO	MONEDA	MONTO DEL RETIRO	MONTO DEL DEPOSITO	SALDO
29-FEB-16	SALDO ANTERIOR SIN MOVIMIENTOS				0.00

(Saldo inicial de \$2,835.03)

Saldo Final \$2,835.03

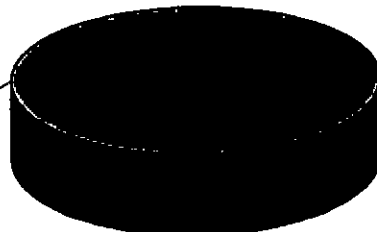

REFERENCIA DE ABREVIACIONES:

R.F.C.: Registro Federal de Causantes - CLABE: Clave Bancaria Estandarizada - I.V.A.: Impuesto al Valor Agregado - I.S.R.: Impuesto Sobre la Renta
- S.B.C: Saldo salvo Buen Cobro - DISP.: Disposición/Dispersión - ATM.: Cajero Automático - BTE.: Banorte - CPA.: Compra - DEP.: Depósito - COM.: Comisión
-INTBC.: Interbancaria - O/B.: Otro Banco - CHEQ/CHQ.: Cheque - LIQ.: Liquidación (Pago) - INT.: Interés (es) - EDD.: Estado - CTA.: Cuenta - CAM.: Cámara
de Compensación - ABO.: Abono - CAP.: Capital - INV.: Inversión - PZO.: Plazo - DEV.: Devolución - REV.: Reverso - CONS.: Consulta. - VEN.: Ventanilla

364

Quando no reciba su estado de cuenta durante los 20 días siguientes de la fecha de corte, y no haya dado instrucciones para que no se le envíe, favor de solicitarlo en su sucursal.

Podrá consultar la información de las comisiones de todos los bancos con fines informativos y de comparación en la CONDUSEF al teléfono 01 800 999 8080 y en la página electrónica:

www.condusef.gob.mx

línea
DIRECTA
para su empresa
Adición D.F. (55) 5148 3640
Monterrey (81) 8156 3640
Cancún (93) 3469 3640
línea del país 01 800 DIRECTA
(0473782)

ST.BANORTE

www.banorte.com

Banco Mercantil del Norte, S.A. Institución de Banca Múltiple Grupo Financiero Banorte Av. Revolución No. 3000, Colonia Primavera, C.P. 64830, Monterrey, Nuevo León. RFC. BMN930209927.

Banco Mercantil del Norte, S.A. Institución de Banca Múltiple, Grupo Financiero Banorte recibe las consultas, reclamaciones o aclaraciones, en su Unidad Especializada de Atención a Usuarios, ubicada en Av. Paseo de la Reforma No. 505 Piso 43 Colonia Cuauhtémoc C.P. 06500 Delegación Cuauhtémoc, México, D.F. y por Correo Electrónico une@banorte.com o Teléfono 01 800 627 22 92, así como en cualquiera de sus sucursales u oficinas. En el caso de no obtener una respuesta satisfactoria, podrá acudir a la Comisión Nacional para la Protección y Defensa de los Usuarios de Servicios Financieros www.condusef.gob.mx con número telefónico de atención en el Distrito Federal (55) 53400999 y desde el interior de la República el 01 800 999 8080

Advertencia:
Incumplir tus obligaciones te puede generar comisiones.

El presente Estado de Cuenta no es un comprobante fiscal



Los productos anteriormente descritos se encuentran protegidos por el Instituto para la Protección del Ahorro Bancario (IPAB) hasta por un monto equivalente a 400,000 UDIS por cliente por Institución, lo anterior, de conformidad con las disposiciones legales que regulan a dicho Instituto.

Visita la oficina www.ipab.org.mx

No. de cliente	07597888
RFC	MVG850101T56
Plaza	9588 PLAZA SAN LUIS POTOSI
Sucursal	0849 MATEHUALA
Teléfonos Sucursal	8821210
Dirección Sucursal	CONSTITUCION 14 CENTRO
Período	De 01/Marzo/2016 al 31/Marzo/2016
Fecha de corte	31/Marzo/2016
Página	3 de 3

▼ INFORME DE DEPÓSITOS EN EFECTIVO MAYORES A \$15,000 PESOS ▼

MUNICIPIO DE VILLA DE GUADALUPE SLP
 CALLE IGNACIO ALDAMA 31, CENTRO VILLA DE GUADALUPE S.L.P. C.P. 78850
 RFC: MVG850101T56

DEL MES DE MARZO DE 2016

EXCEDENTES DE DEPOSITOS
 TIPO DE CAMBIO

RESUMEN DEL EJERCICIO 2016
 MONTO EXCEDENTE DE DEPOSITOS

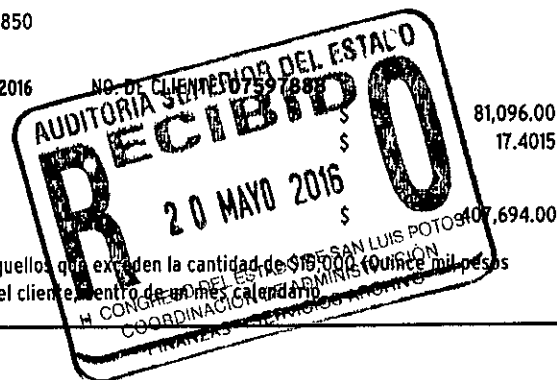

\$ 81,096.00
 \$ 17.4015

\$ 407,694.00

*Los depósitos en efectivo presentados en el presente informe, son aquellos que exceden la cantidad de \$15,000 (quince mil pesos 00/100) de forma acumulada en todas las cuentas bajo la titularidad del cliente dentro de un mes calendario.

BANCO MERCANTIL DEL NORTE S.A., INSTITUCION DE BANCA MULTIPLE
 GRUPO FINANCIERO BANORTE,
 AV. REVOLUCION NO. 3000, COLONIA PRIMAVERA, C.P. 64830, MONTERREY, N.L.
 RFC: BMN930209927

AVISO DE PRIVACIDAD

El artículo tercero transitorio de la Ley para la Protección de Datos Personales en Posesión de Particulares (LPDPPP) establece que los responsables expedirán el aviso de privacidad de conformidad con lo dispuesto en los artículos 16 y 17 de la LPDPPP. Por lo anterior, ponemos a su disposición nuestro aviso de privacidad en www.banorte.com. Se presume que usted consiente tácitamente en el tratamiento de sus datos mientras no manifieste su oposición.

365

MUNICIPIO DE VILLA DE GUADALUPE
ESTADO DE SAN LUIS POTOSI
AUXILIAR POR CUENTAS DE REGISTRO

(Todas las cuentas) PERIODO SELECCIONADO DEL 01-mar-2016 AL 31-mar-2016

o. CUENTA/Concepto de la cuenta			SALDO			
Fecha	Cheque	No Póliza / Concepto por movimiento	INICIAL	DEBE	HABER	SALDO FINAL
112-10-002	-->	FORTALECIMIENTO 2015 CTA. 0409497672	2,835.03	0.00	0.00	2,835.03

MUNICIPIO DE VILLA DE GUADALUPE

**CONCILIACION BANCARIA AL 31 DE MARZO DE 2016
BANORTE GASTO CORRIENTE 2015 CUENTA No. 0409497887**



SALDO SEGÚN LIBROS

\$ 7,518.80

MAS:

ABONAMOS Y NO CARGAN:

21-ene.	Julio Rangel Mendoza	129	\$	2,625.00
17-mar.	Gregorio Rivera Flores	243	\$	1,500.25
29-mar.	Gasolinera el Pozo 1901, S.A. de C.V.	255	\$	7,260.00
29-mar.	Gasolinera el Pozo 1901, S.A. de C.V.	256	\$	10,000.00
29-mar.	Virginia Villanueva Morales	257	\$	5,000.00
29-mar.	Norma Alicia Bustamante Rangel	258	\$	10,000.00

\$ 36,385.25

\$ 43,904.05



CARGAN Y NO ABONAMOS

MENOS:

ABONAN Y NO CARGAMOS:

MENOS:

CARGAMOS Y NO ABONAN:

\$

SALDO SEGÚN BANCO

367

\$ 43,904.05

GASTO CORRIENTE 2015
MUNICIPIO DE VILLA DE GUADALUPE SLP
CALLE IGNACIO ALDAMA 31
CENTRO
VILLA DE GUADALUPE S.L.P.
SUCURSAL 0849 MATEHUALA
CORREO

C.P. 78850



No. de cliente 07597888
RFC MVG850101T56
Plaza 9588 PLAZA SAN LUIS POTOSI
Sucursal 0849 MATEHUALA
Teléfonos Sucursal 8821210
Dirección Sucursal CONSTITUCION 14 CENTRO
Período De 01/Marzo/2016 al 31/Marzo/2016
Fecha de corte 31/Marzo/2016
Página 1 de 7

NO. CUENTA	0409497887
GANANCIA ANUAL TOTAL (GAT) ¹	
GAT NOMINAL	N/A %
GAT REAL ²	N/A %
(+) INTERESES APLICABLES	\$ 42.10
(-) TOTAL DE COMISIONES COBRADAS	\$ 0.00

NO. CUENTA	0409497944
GANANCIA ANUAL TOTAL (GAT) ¹	
GAT NOMINAL	0.00 %
GAT REAL ²	-3.12 %
(+) INTERESES APLICABLES	\$ 0.00
(-) TOTAL DE COMISIONES COBRADAS	\$ 0.00

Enlace Global PM C/Intereses
Marzo 2016

¹ Antes de Impuestos

² La GAT REAL es el rendimiento que obtendría después de descontar la inflación estimada

RESUMEN INTEGRAL

PRODUCTO/SERVICIO	CUENTA	SALDO ANTERIOR	SALDO AL CORTE
ENLACE GLOBAL PM C/INTERESES	0409497887	\$ 217,364.07	\$ 43,904.05
INVERSION GLOBAL PM	0409497944	\$ 0.00	\$ 0.00
TOTAL		\$ 217,364.07	\$ 43,904.05

ENLACE GLOBAL PM C/INTERESES

No. de CUENTA: 0409497887

DIVISA: PESOS

CLABE: 072 709 00409497887 1

RESUMEN DEL PERIODO

	MONTO
Saldo inicial del período	\$ 217,364.07
(+) Depósitos	\$ 706,294.52
(-) Retiros	\$ 879,796.64
(+) Intereses Netos Ganados	\$ 42.10
(-) Comisiones Cobradas	\$ 0.00
(-) IVA sobre comisiones (16%)	\$ 0.00
Saldo Actual	\$ 43,904.05
Saldo Disponible al día*	\$ 43,904.05
Saldo Mínimo requerido	\$ 0.00

*SALDO NO DISPONIBLE AL DÍA

	MONTO
Depósitos de cheques S.B.C.	\$ 0.00
Comisiones Pendientes de aplicar	\$ 0.00
Compras no aplicadas	\$ 0.00
Total	\$ 0.00

SALDO PROMEDIO DIARIO

	MONTO
En el Período (del 01 Mar al 31 Mar)	\$ 222,230.89
Días que comprende el período	031
Acumulado anual	\$ 197,980.01
Días que comprende el período anual	091

CALCULO DE INTERESES DEVENGADOS

Intereses Tasa Bruta Anual 0.22%	\$ 42.10
Retención de IDE	\$ 0.00
Retención de ISR	\$ 0.00
Intereses Netos Ganados	\$ 42.10

RESUMEN DE COMISIONES

CHEQUES	
Cheques girados	60
Cheques girados sin comisión	60
Cheques girados con comisión	0
Importe de la comisión	\$ 0.00
Por cheques devueltos	\$ 0.00
OTRAS COMISIONES	\$ 0.00

COMPORTAMIENTO DE TARJETA DE DEBITO

Uso en cajeros automáticos	\$ 0.00
Compras en comercios	\$ 0.00
Uso en sucursales	\$ 0.00
Total Uso del débito	\$ 0.00

368

▼ DETALLE DE OPERACIONES ▼						
FECHA	DESCRIPCION DEL CARGO/ ABONO	MONEDA	MONTO DEL RETIRO	MONTO DEL DEPOSITO	SALDO	
29-FEB-16	SALDO ANTERIOR					217,364.07
01-MAR-16	CHEQUE CAMARA 0000191 PASH851107000	MXP	14,012.69			203,351.38
01-MAR-16	CORRECCION CARGO DEVOLUCION CHEQUE CAMARA 0000191 CAUSA 13 ESTA ALTERADO	MXP		14,012.69		217,364.07
01-MAR-16	CHEQUE PAGADO 0000195 DEPOSITO A CTA. 0618143708 RFC GPM070720FX8	MXP	4,563.60			212,800.47
01-MAR-16	CHEQUE PAGADO 0000197 DEPOSITO A CTA. 0618143708 RFC GPM070720FX8	MXP	17,010.50			195,789.97
01-MAR-16	002601001603010000074379 SPEI RECIBIDO DEL BANCO 0012 BBVA BANCOMER DEL CLIENTE GOBIERNO DEL ESTADO DE SAN LUIS POTOSI DE LA CLABE 012700001036465210 CON RFC GES850101NH1 CONCEPTO: GOBIERNO DEL ESTADO DE SAN L REFERENCIA: 0103168 CVE RAST: 002601001603010000074379	MXP		265,471.73		461,261.70
01-MAR-16	002601001603010000074851 SPEI RECIBIDO DEL BANCO 0012 BBVA BANCOMER DEL CLIENTE GOBIERNO DEL ESTADO DE SAN LUIS POTOSI DE LA CLABE 012700001036465210 CON RFC GES850101NH1 CONCEPTO: GOBIERNO DEL ESTADO DE SAN L	MXP		40,436.95		501,698.65
01-MAR-16	002601001603010000075298 SPEI RECIBIDO DEL BANCO 0012 BBVA BANCOMER DEL CLIENTE GOBIERNO DEL ESTADO DE SAN LUIS POTOSI DE LA CLABE 012700001036465210 CON RFC GES850101NH1 CONCEPTO: GOBIERNO DEL ESTADO DE SAN L REFERENCIA: 0103168 CVE RAST: 002601001603010000075298	MXP		18.04		501,716.69
03-MAR-16	CHEQUE PAGADO 0000196	MXP	5,000.00			496,716.69
03-MAR-16	CHEQUE PAGADO 0000201 DEPOSITO A CTA. 0120027069 RFC TTA4906038F4	MXP	10,000.00			486,716.69
04-MAR-16	CHEQUE CAMARA 0000190 PETM321228R50	MXP	2,170.00			484,546.69
04-MAR-16	CHEQUE PAGADO 0000203 DEPOSITO A CTA. 0664389213 RFC LELF611127JT4	MXP	8,194.00			476,352.69
04-MAR-16	DEP.EFECTIVO	MXP		5,264.00		481,616.69
04-MAR-16	DEP.EFECTIVO	MXP		4,885.00		486,501.69
04-MAR-16	DEP.EFECTIVO	MXP		3,942.00		490,443.69
04-MAR-16	DEP.EFECTIVO	MXP		50.00		490,493.69
04-MAR-16	CHEQUE PAGADO 0000210	MXP	10,000.00			480,493.69
04-MAR-16	DEP.EFECTIVO	MXP		10,024.00		490,517.69
04-MAR-16	CHEQUE PAGADO 0000198	MXP	1,238.00			489,279.69
04-MAR-16	CHEQUE PAGADO 0000200	MXP	1,507.20			487,772.49
04-MAR-16	CHEQUE PAGADO 0000199	MXP	1,500.00			486,272.49
04-MAR-16	CHEQUE PAGADO 0000207	MXP	1,500.00			484,772.49
05-MAR-16	CHEQUE CAMARA 0000205 RIM09108105U7	MXP	21,460.00			463,312.49
05-MAR-16	CHEQUE CAMARA 0000208 PASH851107000	MXP	14,012.69			449,299.80
05-MAR-16	CHEQUE PAGADO 0000204 DEPOSITO A CTA. 0618143708 RFC GPM070720FX8	MXP	10,000.00			439,299.80
05-MAR-16	CHEQUE PAGADO 0000202	MXP	3,700.00			435,599.80

REFERENCIA DE ABBREVIACIONES:

R.F.C.: Registro Federal de Causantes - CLABE: Clave Bancaria Estandarizada - I.V.A.: Impuesto al Valor Agregado - I.S.R.: Impuesto Sobre la Renta - S.B.C.: Saldo salvo Buen Cobro - DISP.: Disposición/Dispersión - ATM.: Cajero Automático - BTE.: Banorte - CPA.: Compra - DEP.: Depósito - COM.: Comisión - INTBC.: Interbancaria - O/B.: Otro Banco - CHEQ/CHQ.: Cheque - LIQ.: Liquidación (Pago) - INT.: Interés (es) - EDO.: Estado - CTA.: Cuenta - CAM.: Cámara de Compensación - ABO.: Abono - CAP.: Capital - INV.: Inversión - PZO.: Plazo - DEV.: Devolución - REV.: Reverso - CONS.: Consulta. - VEN.: Ventanilla

369

Cuando no reciba su estado de cuenta durante los 20 días siguientes de la fecha de corte, y no haya dado instrucciones para que no se le envíe, favor de solicitarlo en su sucursal.

Podrá consultar la información de las comisiones de todos los bancos con fines informativos y de comparación en la CONDUSEF al teléfono 01 800 999 8080 y en la página electrónica:

www.condusef.gob.mx

línea
DIRECTA
para su empresa
México, D.F. (55) 5149 3640
Monterrey (81) 8159 9600
Cataluña (33) 3667 9040
Resto del país 01 800 DIRECTA
(3471282)

www.banorte.com

Banco Mercantil del Norte, S.A. Institución de Banca Múltiple Grupo Financiero Banorte Av. Revolución No. 3000, Colonia Primavera, C.P. 64830, Monterrey, Nuevo León. RFC. BMN930209927.

Banco Mercantil del Norte, S.A. Institución de Banca Múltiple, Grupo Financiero Banorte recibe las consultas, reclamaciones o aclaraciones, en su Unidad Especializada de Atención a Usuarios, ubicada en Av. Paseo de la Reforma No. 505 Piso 43 Colonia Cuauhtémoc C.P. 06500 Delegación Cuauhtémoc, México, D.F. y por Correo Electrónico une@banorte.com o Teléfono 01 800 627 22 92, así como en cualquier de sus sucursales u oficinas. En el caso de no obtener una respuesta satisfactoria podrá acudir a la Comisión Nacional para la Protección y Defensa de los Usuarios de Servicios Financieros www.condusef.gob.mx con número telefónico de atención en el Distrito Federal (55) 53400999 y desde el interior de la República al 01 800 999 8080

Advertencia:
Incumplir tus obligaciones t puede generar comisiones.

El presente Estado de Cuenta no es un comprobante fiscal



Los productos anteriormente descritos se encuentran protegidos por el Instituto para la Protección del Ahorro Bancario (IPAB) hasta por un monto equivalente a 400,000 UDIS por cliente por Institución, lo anterior de conformidad con las disposiciones legales que regulan a dicho Instituto.

Visita la página www.ipab.org.mx

▼ DETALLE DE OPERACIONES ENLACE GLOBAL PM C/INTERESES (CONTINUACION) ▼

FECHA	DESCRIPCION DEL CARGO/ ABONO	MONEDA	MONTO DEL RETIRO	MONTO DEL DEPOSITO	SALDO
05-MAR-16	SALDO ANTERIOR				435,599.80
08-MAR-16	CHEQUE PAGADO 0000216	MXP	6,500.00		429,099.80
08-MAR-16	CHEQUE PAGADO 0000219	MXP	29,000.00		400,099.80
08-MAR-16	DEPOSITO A CTA. 0761149512 RFC AICF620620S72				390,099.80
08-MAR-16	CHEQUE PAGADO 0000211	MXP	10,000.00		377,099.80
08-MAR-16	DEPOSITO A CTA. 0618143708 RFC GPM070720FX8				377,099.80
08-MAR-16	CHEQUE PAGADO 0000212	MXP	13,000.00		375,359.80
08-MAR-16	DEPOSITO A CTA. 0618143708 RFC GPM070720FX8				375,359.80
09-MAR-16	CHEQUE CAMARA 0000214	MXP	1,740.00		373,619.80
09-MAR-16	CORR541017Q36				373,619.80
09-MAR-16	CHEQUE CAMARA 0000215	MXP	1,740.00		350,419.80
09-MAR-16	CORR541017Q36				350,419.80
09-MAR-16	CHEQUE CAMARA 0000217	MXP	23,200.00		331,859.80
09-MAR-16	MOTL7310287A6				331,859.80
09-MAR-16	CHEQUE CAMARA 0000218	MXP	18,560.00		329,207.81
09-MAR-16	MOTL7310287A6				329,207.81
10-MAR-16	CHEQUE CAMARA 0000220	MXP	2,651.99		329,207.81
10-MAR-16	IAHC450401NT8				329,207.81
10-MAR-16	DEP.EFECTIVO	MXP		426.00	329,633.81
10-MAR-16	CHEQUE PAGADO 0000213	MXP	3,000.00		326,633.81
10-MAR-16	DEPOSITO A CTA. 0174074269 RFC CCB021015UV6				324,785.01
10-MAR-16	CHEQUE PAGADO 0000206	MXP	1,848.80		324,785.01
10-MAR-16	DEPOSITO A CTA. 0174074269 RFC CCB021015UV6				318,805.01
11-MAR-16	CHEQUE CAMARA 0000222	MXP	5,980.00		318,805.01
11-MAR-16	OLA070505KQA				312,896.00
11-MAR-16	CHEQUE PAGADO 0000224	MXP	5,909.01		309,195.99
11-MAR-16	DEPOSITO A CTA. 0600917463 RFC LUVS750412356				309,195.99
11-MAR-16	CHEQUE PAGADO 0000223	MXP	3,700.01		299,195.99
11-MAR-16	DEPOSITO A CTA. 0600917463 RFC LUVS750412356				299,195.99
11-MAR-16	CHEQUE PAGADO 0000228	MXP	10,000.00		294,945.99
11-MAR-16	DEPOSITO A CTA. 0618143708 RFC GPM070720FX8				294,945.99
11-MAR-16	CHEQUE PAGADO 0000229	MXP	4,250.00		291,945.99
11-MAR-16	DEPOSITO A CTA. 0618143708 RFC GPM070720FX8				291,945.99
11-MAR-16	CHEQUE PAGADO 0000221	MXP	3,000.00		289,945.99
11-MAR-16	DEPOSITO A CTA. 0174074269 RFC CCB021015UV6				289,945.99
11-MAR-16	CHEQUE PAGADO 0000225	MXP	2,000.00		293,321.99
11-MAR-16	DEPOSITO A CTA. 0174074269 RFC CCB021015UV6				293,321.99
12-MAR-16	DEP.EFECTIVO	MXP		3,376.00	291,371.99
12-MAR-16	CHEQUE PAGADO 0000235	MXP	1,950.00		295,086.99
12-MAR-16	DEP.EFECTIVO	MXP		3,715.00	296,917.99
12-MAR-16	DEP.EFECTIVO	MXP		1,831.00	303,026.99
12-MAR-16	DEP.EFECTIVO	MXP		6,109.00	300,026.99
12-MAR-16	DEP.EFECTIVO	MXP		6,109.00	300,026.99
14-MAR-16	CHEQUE PAGADO 0000226	MXP	3,000.00		315,303.86
14-MAR-16	002601001603140000097665	MXP		15,276.87	315,303.86
14-MAR-16	SPEI RECIBIDO DEL BANCO 0012 BBVA BANCOMER DEL CLIENTE GOBIERNO DEL ESTADO DE SAN LUIS POTOSI DE LA CLABE 012700001036465210 CON RFC GES850101NH1 CONCEPTO: ISAN TEN ENERO 2016 REFERENCIA: 1403168 CVE RAST: 002601001603140000097665				308,335.81
14-MAR-16	CHEQUE PAGADO 0000227	MXP	6,968.05		304,335.81
15-MAR-16	CHEQUE PAGADO 0000230	MXP	4,000.00		308,335.81
15-MAR-16	DEPOSITO A CTA. 0409497887 RFC MVG850101T56				308,335.81
15-MAR-16	DEPOSITO CHQ.BANORTE 0000230	MXP		4,000.00	300,935.81
15-MAR-16	DEPOSITO DE LA CUENTA : 0409497887				300,935.81
15-MAR-16	CHEQUE PAGADO 0000231	MXP	7,400.00		308,335.81
15-MAR-16	DEPOSITO A CTA. 0409497887 RFC MVG850101T56				300,935.81

370

La fecha de corte coincide con la fecha de terminación del periodo que se señala en el presente estado de cuenta. Las operaciones efectuadas durante días no laborales o después de la hora de corte de fin de día serán consideradas en nuestra contabilidad como realizadas en el siguiente día hábil bancario. Usted dispone de 90 días después de la fecha de corte para objetar la información contenida en su estado de cuenta, de no hacerlo se asumirá su conformidad al respecto.

▼ DETALLE DE OPERACIONES ENLACE GLOBAL PM C/INTERESES (CONTINUACION) ▼

FECHA	DESCRIPCION DEL CARGO/ ABONO	MONEDA	MONTO DEL RETIRO	MONTO DEL DEPOSITO	SALDO
15-MAR-16	SALDO ANTERIOR				300,935.81
15-MAR-16	DEPOSITO CHQ.BANORTE 0000231	MXP		7,400.00	308,335.81
	DEPOSITO DE LA CUENTA : 0409497887				
15-MAR-16	CHEQUE PAGADO 0000232	MXP	22,500.00		285,835.81
	DEPOSITO A CTA. 0409497887 RFC MVG85010156				
15-MAR-16	DEPOSITO CHQ.BANORTE 0000232	MXP		22,500.00	308,335.81
	DEPOSITO DE LA CUENTA : 0409497887				
15-MAR-16	CHEQUE PAGADO 0000237	MXP	2,552.00		305,783.81
	DEPOSITO A CTA. 0877709675 RFC LEAJ7512284PA				
15-MAR-16	CHEQUE PAGADO 0000236	MXP	2,552.00		303,231.81
	DEPOSITO A CTA. 0877709675 RFC LEAJ7512284PA				
15-MAR-16	002601001603150000095865	MXP		30,017.25	333,249.06
	SPEI RECIBIDO DEL BANCO 0012 BBVA BANCOMER DEL CLIENTE GOBIERNO DEL ESTADO DE SAN LUIS POTOSI DE LA CLABE 012700001036465210 CON RFC GES850101NHI CONCEPTO: GOBIERNO DEL ESTADO DE SAN L REFERENCIA: 1503168 CVE RAST: 002601001603150000095865				
15-MAR-16	CHEQUE PAGADO 0000238	MXP	27,100.00		306,149.06
15-MAR-16	CHEQUE PAGADO 0000239	MXP	240,110.00		66,039.06
16-MAR-16	CHEQUE PAGADO 0000242	MXP	1,038.13		65,000.93
16-MAR-16	CHEQUE PAGADO 0000234	MXP	1,500.00		63,500.93
	DEPOSITO A CTA. 0174074269 RFC CCB021015UV6				
16-MAR-16	CHEQUE PAGADO 0000233	MXP	2,000.00		61,500.93
	DEPOSITO A CTA. 0174074269 RFC CCB021015UV6				
18-MAR-16	CHEQUE PAGADO 0000241	MXP	5,000.00		56,500.93
	DEPOSITO A CTA. 0174074269 RFC CCB021015UV6				
18-MAR-16	CHEQUE PAGADO 0000240	MXP	10,000.00		46,500.93
	DEPOSITO A CTA. 0618143708 RFC GPM070720FX8				
18-MAR-16	002601001603180000138626	MXP		15,310.34	61,811.27
	SPEI RECIBIDO DEL BANCO 0012 BBVA BANCOMER DEL CLIENTE GOBIERNO DEL ESTADO DE SAN LUIS POTOSI DE LA CLABE 012700001036465210 CON RFC GES850101NHI CONCEPTO: GOBIERNO DEL ESTADO DE SAN L REFERENCIA: 1803168 CVE RAST: 002601001603180000138626				
19-MAR-16	CHEQUE CAMARA 0000244	MXP	5,906.00		55,905.27
	TME840315 KT6				
21-MAR-16	CHEQUE PAGADO 0000247	MXP	14,733.33		41,171.94
22-MAR-16	DEP.EFECTIVO	MXP		3,733.00	44,904.94
22-MAR-16	DEP.EFECTIVO	MXP		3,793.00	48,697.94
22-MAR-16	DEP.EFECTIVO	MXP		6,618.00	55,315.94
22-MAR-16	DEP.EFECTIVO	MXP		6,945.00	62,260.94
22-MAR-16	CHEQUE PAGADO 0000249	MXP	3,800.00		58,460.94
22-MAR-16	CHEQUE PAGADO 0000248	MXP	10,000.00		48,460.94
22-MAR-16	DEP.EFECTIVO	MXP		9,335.00	57,795.94
22-MAR-16	DEP.EFECTIVO	MXP		11,211.00	69,006.94
22-MAR-16	DEP.EFECTIVO	MXP		561.00	69,567.94
22-MAR-16	DEP.EFECTIVO	MXP		314.00	69,881.94
22-MAR-16	CHQ.LOCAL 001092 A 24 HOR BCO :0017 CTA. 0000195034965 NO.CHEQUE 0000001092	MXP		974.00	70,855.94
22-MAR-16	DEPOSITO CHQ.BANORTE 0001429	MXP			
	DEPOSITO DE LA CUENTA : 0615796747				

REFERENCIA DE ABREVIACIONES:

R.F.C.: Registro Federal de Causantes - CLABE: Clave Bancaria Estandarizada - I.V.A.: Impuesto al Valor Agregado - I.S.R.: Impuesto Sobre la Renta - S.B.C: Saldo salvo Buen Cobro - DISP.: Disposición/Dispersión - ATM.: Cajero Automático - BTE.: Banorte - CPA.: Compra - DEP.: Depósito - COM.: Comisión - INTBC.: Interbancaria - OIB.: Otro Banco - CHEQ/CHQ.: Cheque - LIQ.: Liquidación (Pago) - INT.: Interés (es) - EDO.: Estado - CTA.: Cuenta - CAM.: Cámara de Compensación - ABO.: Abono - CAP.: Capital - INV.: Inversión - PZO.: Plazo - DEV.: Devolución - REV.: Reverso - CONS.: Consulta - VEN.: Ventanilla

371

Cuando no reciba su estado de cuenta durante los 20 días siguientes de la fecha de corte, y no haya dado instrucciones para que no se le envíe, favor de solicitarlo en su sucursal.

Podrá consultar la información de las comisiones de todos los bancos con fines informativos y de comparación en la CONDUSEF al teléfono 01 800 999 8080 y en la página electrónica: www.condusef.gob.mx

linea DIRECTA
para su empresa
México, D.F. (55) 5140 5640
Monterrey (81) 8156 9440
Cualquiera (33) 3468 9040
Resto del país 01 800 DIRECTA (347 1387)

www.banorte.com

Banco Mercantil del Norte, S.A. Institución de Banca Múltiple Grupo Financiero Banorte Av. Revolución No. 3000, Colonia Primavera, C.P. 64830, Monterrey, Nuevo León. RFC. BMN930209927.

Banco Mercantil del Norte, S.A. Institución de Banca Múltiple, Grupo Financiero Banorte recibe las consultas, reclamaciones o aclaraciones, en su Unidad Especializada de Atención a Usuarios, ubicada en Av. Paseo de la Reforma No. 505 Prso 43 Colonia Cuauhtémoc C.P. 06500 Delegación Cuauhtémoc, México, D.F. y por Correo Electrónico une@banorte.com o Teléfono: 01 800 627 22 92, así como en cualquier de sus sucursales u oficinas. En el caso de no obtener una respuesta satisfactoria podrá acudir a la Comisión Nacional para la Protección y Defensa de los Usuarios de Servicios Financieros www.condusef.gob.mx con número telefónico de atención en el Distrito Federal (55) 53400999 y desde el interior de la República el 01 800 999 8080

Advertencia:
Incumplir tus obligaciones puede generar comisiones.

El presente Estado de Cuenta no es un comprobante fiscal



Los productos anteriormente descritos se encuentran protegidos por el Instituto para la Protección del Ahorro Bancario (IPAB) hasta por un monto equivalente a 400,000 UDIS por cliente por Institución, lo anterior, de conformidad con las disposiciones legales que regulan a dicho Instituto.

Visita la página www.ipab.org.mx

▼ DETALLE DE OPERACIONES ENLACE GLOBAL PM C/INTERESES (CONTINUACION) ▼

FECHA	DESCRIPCION DEL CARGO/ ABONO	MONEDA	MONTO DEL RETIRO	MONTO DEL DEPOSITO	SALDO
22-MAR-16	SALDO ANTERIOR				70,855.94
23-MAR-16	CHEQUE CAMARA 0000246 VFPO012070D8	MXP	6,125.56		64,730.38
24-MAR-16	CHEQUE CAMARA 0000245 MOPR621005RS6	MXP	980.00		63,750.38
28-MAR-16	CHEQUE PAGADO 0000251 DEPOSITO A CTA. 0849005227 RFC CSM86121189A	MXP	2,000.00		61,750.38
29-MAR-16	CHEQUE CAMARA 0000250 GUMF760810000	MXP	4,048.40		57,701.98
29-MAR-16	CHEQUE PAGADO 0000252 DEPOSITO A CTA. 0220444741 RFC HETF91117U97	MXP	16,628.86		41,073.12
29-MAR-16	CHEQUE PAGADO 0000253	MXP	20,000.00		21,073.12
29-MAR-16	002601001603290000062851 SPEI RECIBIDO DEL BANCO 0012 BBVA BANCOMER DEL CLIENTE GOBIERNO DEL ESTADO DE SAN LUIS POTOSI DE LA CLABE 012700001036465210 CON RFC GES85010INH1 CONCEPTO: GOBIERNO DEL ESTADO DE SAN L REFERENCIA: 2903168 CVE RAST: 002601001603290000062851	MXP		159,466.65	180,539.77
31-MAR-16	DEPOSITO CHO.BANORTE 0000025 DEPOSITO DE LA CUENTA : 0423696958	MXP		35,000.00	215,539.77
31-MAR-16	CHEQUE PAGADO 0000259	MXP	185,955.82		29,583.95
31-MAR-16	DEP.EFECTIVO	MXP		6,966.00	36,549.95
31-MAR-16	DEP.EFECTIVO	MXP		7,312.00	43,861.95
31-MAR-16	LIQ.INT.S/TASA LIQ 2016-03-31	MXP		42.10	43,904.05

AVISO

DESCUBRA LAS VENTAJAS QUE LE OFRECE EL SERVICIO DE DEPOSITOS REMOTOS!
REALICE DEPOSITOS CON CHEQUES DESDE LA COMODIDAD DE SU OFICINA Y EVITE FILAS EN SUCURSAL,
LOS DEPOSITOS REALIZADOS CON CHEQUES BANORTE SE REFLEJARAN EN SU CUENTA EL MISMO DIA,
LA COMISION MENSUAL ES DE \$300 Y \$1 POR CADA CHEQUE PROCESADO.
PARA MAYOR INFORMACION LO INVITAMOS A CONTACTAR A SU EJECUTIVO DE CUENTA.

▼ INVERSION GLOBAL PM ▼

CONTRATO: 0409497944

DIVISA: PESOS

CLABE: 072 709 00409497944 3

▼ RESUMEN DEL PERIODO ▼

	MONTO
Saldo inicial del período	\$ 0.00
(+) Depósitos	\$ 0.00
(-) Retiros	\$ 0.00
(+) Intereses Netos Ganados	\$ 0.00
(-) Total de Comisiones cobradas	\$ 0.00
(-) IVA sobre comisiones (16%)	\$ 0.00
Saldo Actual	\$ 0.00
Saldo Disponible al día*	\$ 0.00
Saldo Mínimo requerido	\$ 0.00

▼ SALDO PROMEDIO DIARIO ▼

En el Período (del 01 Mar al 31 Mar)	\$ 0.00
Días que comprende el período	031
Acumulado anual	\$ 0.00
Días que comprende el período anual	091

▼ CALCULO DE INTERESES DEVENGADOS ▼

Intereses Tasa Bruta Anual 0.00%	\$ 0.00
Retención de IDE	\$ 0.00
Retención de ISR	\$ 0.00
Intereses Netos Ganados	\$ 0.00

▼ DETALLE DE OPERACIONES ▼

FECHA	DESCRIPCION DEL CARGO/ ABONO	MONEDA	MONTO DEL RETIRO	MONTO DEL DEPOSITO	SALDO
29-FEB-16	SALDO ANTERIOR SIN MOVIMIENTOS				0.00

La fecha de corte coincide con la fecha de terminación del período que se señala en el presente estado de cuenta. Las operaciones efectuadas durante días no laborales o después de la hora de corte de fin de día serán consideradas en nuestra contabilidad como realizadas en el siguiente día hábil bancario. Usted dispone de 90 días después de la fecha de corte para objetar la información contenida en su estado de cuenta, de no hacerlo se asumirá su conformidad al respecto.

(Saldo inicial de \$217,364.07)

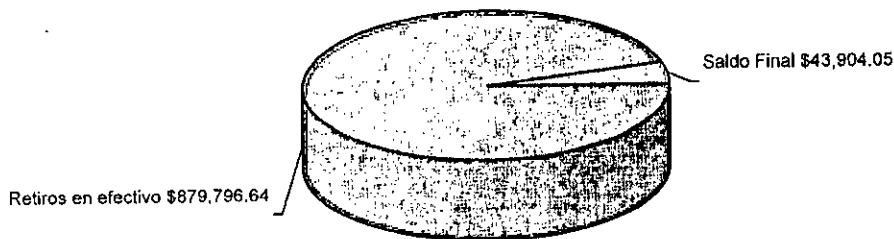

Cuando no reciba su estado de cuenta durante los 20 días siguientes de la fecha de corte, y no haya dado instrucciones para que no se le envíe, favor de solicitarlo en su sucursal.

Podrá consultar la información de las comisiones de todos los bancos con fines informativos y de comparación en la CONDUSEF al teléfono 01 800 999 8080 y en la página electrónica:

www.condusef.gob.mx

línea
DIRECTA
para su empresa
México, D.F. (55) 5140 5640
Monterrey (81) 8156 9040
Coahuila (33) 2669 9040
Resto del país 01 800 DIRECTA
(5473262)

BANORTE

www.banorte.com

Banco Mercantil del Norte, S.A. Institución de Banca Múltiple Grupo Financiero Banorte Av. Revolución No. 3000, Colonia Primavera, C.P. 64830, Monterrey, Nuevo León. RFC. BMN930209927.

Banco Mercantil del Norte, S.A. Institución de Banca Múltiple, Grupo Financiero Banorte recibe las consultas reclamaciones o aclaraciones, en su Unidad Especializada de Atención a Usuarios, ubicada en Av. Paseo de la Reforma No. 505 Piso 43 Colonia Cuauhtémoc C.P. 06500 Delegación Cuauhtémoc, México, D.F. y por Correo Electrónico une@banorte.com o Teléfono 01 800 627 22 92, así como en cualquiera de sus sucursales u oficinas. En el caso de no obtener una respuesta satisfactoria podrá acudir a la Comisión Nacional para la Protección y Defensa de los Usuarios de Servicios Financieros www.condusef.gob.mx con número telefónico de atención en el Distrito Federal (55) 53400999 y desde el interior de la República el 01 800 999 8080

Advertencia:
Incumplir tus obligaciones te puede generar comisiones.

El presente Estado de Cuenta no es un comprobante fiscal



Los productos anteriormente descritos se encuentran protegidos por el Instituto para la Protección del Ahorro Bancario (IPAB) hasta por un monto equivalente a 400,000 UDIS por cliente por Institución, lo anterior, de conformidad con las disposiciones legales que regulan a dicho Instituto.

Visita la página www.ipab.org.mx

REFERENCIA DE ABREVIACIONES:

R.F.C.: Registro Federal de Causantes - CLABE: Clave Bancaria Estandarizada - I.V.A.: Impuesto al Valor Agregado - I.S.R.: Impuesto Sobre la Renta - S.B.C: Saldo salvo Buen Cobro - DISP.: Disposición/Dispersión - ATM.: Cajero Automático - BTE.: Banorte - CPA.: Compra - DEP.: Depósito - COM.: Comisión -INTBC.: Interbancaria - O/B.: Otro Banco - CHEQ/CHQ.: Cheque - LIQ.: Liquidación (Pago) - INT.: Interés (es) - EDO.: Estado - CTA.: Cuenta - CAM.: Cámara de Compensación - ABO.: Abono - CAP.: Capital - INV.: Inversión - PZO.: Plazo - DEV.: Devolución - REV.: Reverso - CONS.: Consulta. - VEN.: Ventanilla

No. de cliente	07597888
RFC	MVG850101T56
Plaza	9588 PLAZA SAN LUIS POTOSI
Sucursal	0849 MATEHUALA
Teléfonos Sucursal	8821210
Dirección Sucursal	CONSTITUCION 14 CENTRO
Período	De 01/Marzo/2016 al 31/Marzo/2016
Fecha de corte	31/Marzo/2016
Página	7 de 7

▼ INFORME DE DEPÓSITOS EN EFECTIVO MAYORES A \$15,000 PESOS ▼

MUNICIPIO DE VILLA DE GUADALUPE SLP
 CALLE IGNACIO ALDAMA 31, CENTRO VILLA DE GUADALUPE S.L.P. C.P. 78850
 RFC: MVG850101T56

DEL MES DE MARZO DE 2016 NO. DE CLIENTE: 07597888

EXCEDENTES DE DEPOSITOS	\$	81,096.00
TIPO DE CAMBIO	\$	17.4015
RESUMEN DEL EJERCICIO 2016		
MONTO EXCEDENTE DE DEPOSITOS	\$	407,694.00

*Los depósitos en efectivo presentados en el presente informe, son aquellos que exceden la cantidad de \$15,000 (Quince mil pesos 00/100) de forma acumulada en todas las cuentas bajo la titularidad del cliente, dentro de un mes calendario.

BANCO MERCANTIL DEL NORTE S.A., INSTITUCION DE BANCA MULTIPLE
 GRUPO FINANCIERO BANORTE,
 AV. REVOLUCION NO. 3000, COLONIA PRIMAVERA, C.P. 64830, MONTERREY, N.L.
 RFC: BMN930209927

AVISO DE PRIVACIDAD

El artículo tercero transitorio de la Ley para la Protección de Datos Personales en Posesión de Particulares (LPDPPP) establece que los responsables expedirán el aviso de privacidad de conformidad con lo dispuesto en los artículos 16 y 17 de la LPDPPP. Por lo anterior, ponemos a su disposición nuestro aviso de privacidad en www.banorte.com. Se presume que usted consiente tácitamente en el tratamiento de sus datos mientras no manifieste su oposición.

374

AUXILIAR POR CUENTAS DE REGISTRO

(Todas las cuentas) PERIODO SELECCIONADO DEL 01-mar-2016 AL 31-mar-2016

No. CUENTA/Concepto de la cuenta			SALDO		HABER	SALDO FINAL
Fecha	Cheque	No Póliza / Concepto por movimiento	INICIAL	DEBE		
112-01-003 --> RAMO 28 CTA.0409497887			167,737.08	706,336.62	866,554.90	7,518.80
1/03/2016	S/N	I00098 / DEVOLUCION DE CHEQUE 19, DE RAMO 28 CTA 0409497887		14,012.69		181,749.77
1/03/2016	S/N	I00099 / F-0c9ebb, PARTICIPACION DEL DIA 01 DE MARZO, FOLIO CO		265,471.73		447,221.50
1/03/2016	S/N	I00100 / F-35BBB9, PARTICIPACION DEL DIA 01 DE MARZO, FOLIO C		40,436.95		487,658.45
1/03/2016	S/N	I00101 / F-a2cb16, PARTICIPACION DEL DIA 01 DE MARZO DE 2016, F		18.04		487,676.49
2/03/2016	0201	C00076 / TRANSPORTES TAMAULIPAS, S.A. DE C.V.			10,000.00	477,676.49
2/03/2016	00203	C00077 / FACUNDO DE LEÓN LUGO			8,194.00	469,482.49
2/03/2016	0202	E00055 / MA. DEL ROSARIO VARGAS LOREDO.			3,700.00	465,782.49
3/03/2016	00204	C00078 / GASOLINERA EL POZO 1901, S.A. DE C.V.			10,000.00	455,782.49
3/03/2016	00205	C00079 / MONICA ALEJANDRA RIOS			21,460.00	434,322.49
4/03/2016	S/N	I00104 / R-11744-11788, RECAUDACION CORRESPONDIENTE AL DIA		10,024.00		444,346.49
4/03/2016	S/N	I00105 / R-11789-11825, RECAUDACION CORRESPONDIENTE AL DIA		5,264.00		449,610.49
4/03/2016	S/N	I00106 / R-11826-11851, RECAUDACION CORRESPONDIENTE AL DIA		4,885.00		454,495.49
4/03/2016	S/N	I00107 / F.E. 31516, INGRESO EN CAJA PENDIENTE DE DEPOSITAR D		50.00		454,545.49
4/03/2016	S/N	I00108 / R-11852-11856, RECAUDACION DEL DIA 04 DE MARZO DE 20		3,942.00		458,487.49
4/03/2016	00206	C00080 / MARCELO LARA GALLEGOS			1,848.80	456,638.69
4/03/2016	00207	C00081 / MA HORTENCIA CASTILLO AMARO			1,500.00	455,138.69
4/03/2016	00208	E00056 / REPOSICION DE CHEQUE NO. 00191 DEVUELTO POR EL BA			14,012.69	441,126.00
4/03/2016	00209	E00057 / CHEQUE CANCELADO				441,126.00
4/03/2016	00210	E00058 / JUAN DE LA ASCENCION HERRERA MEDINA			10,000.00	431,126.00
7/03/2016	00211	C00082 / GASOLINERA EL POZO 1901, S.A. DE C.V.			10,000.00	421,126.00
7/03/2016	00212	C00083 / GASOLINERA EL POZO 1901, S.A. DE C.V.			13,000.00	408,126.00
7/03/2016	00215	C00084 / RAUL CORONADO RODRIGUEZ			1,740.00	406,386.00
7/03/2016	00216	C00085 / GAUDENCIO MARTINEZ LARA			6,500.00	399,886.00
7/03/2016	00213	E00059 / SELINA LISETH DE LA ROSA AGUILERA			3,000.00	396,886.00
7/03/2016	00214	E00060 / RAUL CORONADO RODRIGUEZ			1,740.00	395,146.00
8/03/2016	00219	C00087 / FLORENTINO AVILA CONTRERAS			29,000.00	366,146.00
8/03/2016	00220	C00088 / ISLAS HERNANDEZ CARLOS HUGO			2,651.99	363,494.01
8/03/2016	00217	E00061 / JOSE LUIS MORALES TORRES			23,200.00	340,294.01
8/03/2016	00218	E00062 / JOSE LUIS MORALES TORRES			18,560.00	321,734.01
9/03/2016	00222	C00089 / OASIS LLANTAS SA DE CV			5,980.00	315,754.01
9/03/2016	00221	E00063 / FELIPE LOREDO			3,000.00	312,754.01
0/03/2016	S/N	I00109 / F.E. 10912, INGRESO EN CAJA PENDIENTE DE DEPOSITAR D		426.00		313,180.01
0/03/2016	00223	C00092 / LUCIO VELAZQUEZ SANDRA			3,700.01	309,480.00
0/03/2016	00224	C00093 / LUCIO VELAZQUEZ SANDRA			5,909.01	303,570.99
0/03/2016	00225	C00094 / LUZ IRENE MARTINEZ RODRIGUEZ			2,000.00	301,570.99
0/03/2016	00226	E00064 / JOSE ANTONIO AGUILERA RODRIGUEZ			3,000.00	298,570.99
0/03/2016	00227	E00065 / RAUL CASTILLO MENDOZA			6,968.05	291,602.94
1/03/2016	00228	C00097 / GASOLINERA EL POZO 1901, S.A. DE C.V.			10,000.00	281,602.94
1/03/2016	00229	C00098 / GASOLINERA EL POZO 1901, S.A. DE C.V.			4,250.00	277,352.94
1/03/2016	00234	C00099 / BENIGNO RODRIGUEZ MEDINA			1,500.00	275,852.94
1/03/2016	00235	C00100 / JORGE ANTONIO BELMARES HERNÁNDEZ			1,950.00	273,902.94
1/03/2016	00230	E00067 / FIDEL HERRERA LEOS			4,000.00	269,902.94
11/03/2016	00231	E00068 / ROSALIA GUADALUPE HERRERA RAMIREZ			7,400.00	262,502.94
11/03/2016	00232	E00069 / JUAN DE LA ASCENCION HERRERA MEDINA			22,500.00	240,002.94
11/03/2016	00233	E00070 / CRHISTIAN ALBERTO AGUILERA MORENO			2,000.00	238,002.94
12/03/2016	S/N	I00110 / R-11857-11904, RECAUDACION CORRESPONDIENTE AL DIA		6,109.00		244,111.94
12/03/2016	S/N	I00111 / R-11905-11943, RECAUDACION CORRESPONDIENTE AL DIA		3,715.00		247,826.94
12/03/2016	S/N	I00112 / R-11944-11969, RECAUDACION CORRESPONDIENTE AL DIA		3,376.00		251,202.94
12/03/2016	S/N	I00113 / R-11970-11992, RECAUDACION CORRESPONDIENTE AL DIA		1,831.00		253,033.94
14/03/2016	S/N	I00114 / F-2c0fa3, PARTICIPACION DEL DIA 14 DE MARZO DE 2016, F		3527.87		268,310.81
14/03/2016	00236	C00103 / JUAN DE DIOS LEOS ALONSO			2,552.00	265,758.81
14/03/2016	00238	C00104 / RAUL CASTILLO MENDOZA			27,100.00	238,658.81
14/03/2016	00239	C00105 / JUAN DE LA ASCENCION HERRERA MEDINA			240,110.00	-1,451.19
14/03/2016	00237	E00071 / JUAN DE DIOS LEOS ALONSO			2,552.00	-4,003.19
15/03/2016	S/N	I00115 / F.E. 10847, DEPOSITO DE FIANZA POR MANEJO DE VALORES		4,000.00		-3.19
15/03/2016	S/N	I00116 / R-12113, DEPOSITO DE FIANZA POR MANEJO DE FONDOS Y		7,400.00		7,396.8

MUNICIPIO DE VILLA DE GUADALUPE
ESTADO DE SAN LUIS POTOSI
AUXILIAR POR CUENTAS DE REGISTRO

(Todas las cuentas) PERIODO SELECCIONADO DEL 01-mar-2016 AL 31-mar-2016

No. CUENTA/Concepto de la cuenta			S A L D O			
Fecha	Cheque	No Póliza / Concepto por movimiento	INICIAL	D E B E	H A B E R	SALDO FINAL
				22,500.00		29,896.81
5/03/2016	S/N	I00117 / R-12114, DEPOSITO DE FIANZA POR MANEJO DE FONDOS Y		30,017.25		59,914.06
5/03/2016	S/N	I00118 / F-b4715c, PARTICIPACION DEL DIA 15 DE MARZO DE 2016, F			10,000.00	49,914.06
5/03/2016	00240	C00109 / GASOLINERA EL POZO 1901, S.A. DE C.V.			5,000.00	44,914.06
6/03/2016	00241	E00073 / MA. DE JESUS MATA CASTILLO			1,038.13	43,875.93
6/03/2016	00242	E00074 / CARLOS MIGUEL SAUCEDA BECERRA			1,500.25	42,375.68
7/03/2016	00243	C00111 / GREGORIO RIVERA FLORES		15,310.34		57,686.02
8/03/2016	S/N	I00119 / F-a7de34, PARTICIPACION DEL DIA 18 DE MARZO DE 2016, F			5,906.00	51,780.02
8/03/2016	00244	C00114 / TELEFONOS DE MEXICO, S.A.B. DE C.V.			980.00	50,800.02
11/03/2016	00245	C00115 / ROCIO MORALES PEREZ		561.00		51,361.02
12/03/2016	S/N	I00120 / R-11993-12006, RECAUDACION CORRESPONDIENTE AL DIA		314.00		51,675.02
12/03/2016	S/N	I00120 / R-11993-12006, RECAUDACION CORRESPONDIENTE AL DIA		974.00		52,649.02
12/03/2016	S/N	I00120 / R-11993-12006, RECAUDACION CORRESPONDIENTE AL DIA		9,335.00		61,984.02
12/03/2016	S/N	I00121 / R-12007-12070, RECAUDACION CORRESPONDIENTE AL DIA		11,211.00		73,195.02
12/03/2016	S/N	I00122 / R-12071-12114, RECAUDACION CORRESPONDIENTE AL DIA		6,618.00		79,813.02
12/03/2016	S/N	I00123 / R-12115-12158, RECAUDACION CORRESPONDIENTE AL DIA		6,945.00		86,758.02
22/03/2016	S/N	I00124 / R-12159-12192, RECAUDACION CORRESPONDIENTE AL DIA		3,793.00		90,551.02
22/03/2016	S/N	I00125 / R-12193-12207, RECAUDACION CORRESPONDIENTE AL DIA		3,733.00		94,284.02
22/03/2016	S/N	I00126 / R-12208-12245, RECAUDACION CORRESPONDIENTE AL DIA			6,125.56	88,158.46
22/03/2016	00246	C00119 / VETERINARIA Y FORRAJERA LA PALMA S.A. DE C.V.			14,733.33	73,425.13
22/03/2016	00247	C00120 / JUAN DE LA ASCENCIÓN HERRERA MEDINA			10,000.00	63,425.13
22/03/2016	00248	E00075 / JUAN DE LA ASCENCION HERRERA MEDINA			3,800.00	59,625.13
22/03/2016	00249	E00076 / CANTIDAD ENTREGADA A SECRETARIO GENERAL, SIN CO			4,048.40	55,576.73
23/03/2016	00250	C00121 / FERNANDO GUERRERO MARTINEZ			2,000.00	53,576.73
23/03/2016	00251	C00122 / COMBUSTIBLES Y SERV DE MATEHUALA, S.A. DE C.V.			16,628.86	36,947.87
28/03/2016	00252	E00077 / FRANCISCA ANGELICA HERNANDEZ TORRES			20,000.00	16,947.87
28/03/2016	00253	E00078 / VIRGINIA VILLANUEVA MORALES		159,466.65		176,414.52
29/03/2016	S/N	I00127 / F-83c8b8, PARTICIPACION DEL DIA 29 DE MARZO DE 2016, F			7,260.00	169,154.52
29/03/2016	00255	C00123 / GASOLINERA EL POZO 1901, S.A. DE C.V.			10,000.00	159,154.52
29/03/2016	00256	C00124 / GASOLINERA EL POZO 1901, S.A. DE C.V.				159,154.52
29/03/2016	00254	E00079 / CANCELADO			5,000.00	154,154.52
29/03/2016	00257	E00080 / VIRGINIA VILLANUEVA MORALES			10,000.00	144,154.52
29/03/2016	00258	E00081 / NORMA ALICIA BUSTAMANTE RANGEL		35,000.00		179,154.52
31/03/2016	S/N	I00128 / F.E. 91427, PAGO A RAMO 28, POR PRESTAMO A FORTA 201		7,312.00		186,466.52
31/03/2016	S/N	I00129 / R-12246-12303, RECAUDACION CORRESPONDIENTE AL DIA		6,966.00		193,432.52
31/03/2016	S/N	I00130 / R-12304-12349, RECAUDACION CORRESPONDIENTE AL DIA		42.10		193,474.62
31/03/2016	S/N	I00133 / INTERESES BANCARIOS RAMO 28, CORRESPONDIENTES A			185,955.82	7,518.80
31/03/2016	00259	C00125 / JUAN DE LA ASCENCION HERRERA MEDINA				

MUNICIPIO DE VILLA DE GUADALUPE

**CONCILIACION BANCARIA AL 31 DE MARZO DE 2016
BANORTE SEDESOL 3X1 2015 CUENTA No. 0415829395**

	SALDO SEGÚN LIBROS	\$ 36,769.50
MAS:	ABONAMOS Y NO CARGAN:	\$ -
		\$ -
		<hr/>
		\$ 36,769.50
MAS:	CARGAN Y NO ABONAMOS	
MENOS:	ABONAN Y NO CARGAMOS:	
MENOS:	CARGAMOS Y NO ABONAN:	\$ -
		<hr/>
	SALDO SEGÚN BANCO	\$ 36,769.50

SEDESOL 3X1 2015
MUNICIPIO DE VILLA DE GUADALUPE SLP
CALLE IGNACIO ALDAMA 31
CENTRO
VILLA DE GUADALUPE S.L.P.
SUCURSAL 0849 MATEHUALA
CORREO

C.P. 78850



No. de cliente 07597888
RFC MVG850101T56
Plaza 9588 PLAZA SAN LUIS POTOSI
Sucursal 0849 MATEHUALA
Teléfonos Sucursal 8821210
Dirección Sucursal CONSTITUCION 14 CENTRO
Periodo De 01/Marzo/2016 al 31/Marzo/2016
Fecha de corte 31/Marzo/2016
Página 1 de 3

NO. CUENTA	0415829395
GANANCIA ANUAL TOTAL (GAT) ¹	
GAT NOMINAL	N/A %
GAT REAL ²	N/A %
(+) INTERESES APLICABLES	\$ 4.12
(-) TOTAL DE COMISIONES COBRADAS	\$ 0.00

NO. CUENTA	0415829425
GANANCIA ANUAL TOTAL (GAT) ¹	
GAT NOMINAL	0.00 %
GAT REAL ²	-3.12 %
(+) INTERESES APLICABLES	\$ 0.00
(-) TOTAL DE COMISIONES COBRADAS	\$ 0.00

Enlace Global PM C/Intereses
Marzo 2016

¹ Antes de impuestos

² La GAT REAL es el rendimiento que obtendría después de descontar la inflación estimada

▼ RESUMEN INTEGRAL ▼

PRODUCTO/SERVICIO	CUENTA	SALDO ANTERIOR	SALDO AL CORTE
ENLACE GLOBAL PM C/INTERESES	0415829395	\$ 36,765.38	\$ 36,769.50
INVERSION GLOBAL PM	0415829425	\$ 0.00	\$ 0.00
TOTAL		\$ 36,765.38	\$ 36,769.50

▼ ENLACE GLOBAL PM C/INTERESES ▼

No. de CUENTA: 0415829395 DIVISA: PESOS CLABE: 072 709 00415829395 5

▼ RESUMEN DEL PERIODO ▼

	MONTO
Saldo inicial del período	\$ 36,765.38
(+) Depósitos	\$ 0.00
(-) Retiros	\$ 0.00
(+) Intereses Netos Ganados	\$ 4.12
(-) Comisiones Cobradas	\$ 0.00
(-) IVA sobre comisiones (16%)	\$ 0.00
Saldo Actual	\$ 36,769.50
Saldo Disponible al día*	\$ 36,769.50
Saldo Mínimo requerido	\$ 10,000.00

▼ SALDO PROMEDIO DIARIO ▼

	MONTO
En el Período (del 01 Mar al 31 Mar)	\$ 36,765.38
Días que comprende el período	031
Acumulado anual	\$ 30,350.62
Días que comprende el período anual	091

▼ CALCULO DE INTERESES DEVENGADOS ▼

Intereses Tasa Bruta Anual 0.13%	\$ 4.12
Retención de IDE	\$ 0.00
Retención de ISR	\$ 0.00
Intereses Netos Ganados	\$ 4.12

▼ *SALDO NO DISPONIBLE AL DIA ▼

	MONTO
Depósitos de cheques S.B.C.	\$ 0.00
Comisiones Pendientes de aplicar	\$ 0.00
Compras no aplicadas	\$ 0.00
Total	\$ 0.00

▼ RESUMEN DE COMISIONES ▼

CHEQUES	
Cheques girados	0
Cheques girados sin comisión	0
Cheques girados con comisión	0
Importe de la comisión	\$ 0.00
Por cheques devueltos	\$ 0.00
OTRAS COMISIONES	\$ 0.00

▼ COMPORTAMIENTO DE TARJETA DE DEBITO ▼

Uso en cajeros automáticos	\$ 0.00
Compras en comercios	\$ 0.00
Uso en sucursales	\$ 0.00
Total Uso del débito	\$ 0.00

378

▼ DETALLE DE OPERACIONES ▼

FECHA	DESCRIPCION DEL CARGO/ ABONO	MONEDA	MONTO DEL RETIRO	MONTO DEL DEPOSITO	SALDO
29-FEB-16	SALDO ANTERIOR				36,765.38
31-MAR-16	LIQ.INT.S/TASA LIQ 2016-03-31	MXP		4.12	36,769.50

AVISO

DESCUBRA LAS VENTAJAS QUE LE OFRECE EL SERVICIO DE DEPOSITOS REMOTOS!
 REALICE DEPOSITOS CON CHEQUES DESDE LA COMODIDAD DE SU OFICINA Y EVITE FILAS EN SUCURSAL,
 LOS DEPOSITOS REALIZADOS CON CHEQUES BANORTE SE REFLEJARAN EN SU CUENTA EL MISMO DIA,
 LA COMISION MENSUAL ES DE \$300 Y \$1 POR CADA CHEQUE PROCESADO.
 PARA MAYOR INFORMACION LO INVITAMOS A CONTACTAR A SU EJECUTIVO DE CUENTA.

▼ INVERSION GLOBAL PM ▼

CONTRATO: 0415829425 DIVISA: PESOS CLABE: 072 709 00415829425 5

▼ RESUMEN DEL PERIODO ▼ ▼ SALDO PROMEDIO DIARIO ▼

RESUMEN DEL PERIODO		SALDO PROMEDIO DIARIO	
	MONTO		
Saldo inicial del período	\$ 0.00	En el Período (del 01 Mar al 31 Mar)	\$ 0.00
(+) Depósitos	\$ 0.00	Días que comprende el período	031
(-) Retiros	\$ 0.00	Acumulado anual	\$ 0.00
(+) Intereses Netos Ganados	\$ 0.00	Días que comprende el período anual	091
(-) Total de Comisiones cobradas	\$ 0.00	▼ CALCULO DE INTERESES DEVENGADOS ▼	
(-) IVA sobre comisiones (16%)	\$ 0.00	Intereses Tasa Bruta Anual 0.00%	\$ 0.00
Saldo Actual	\$ 0.00	Retención de IDE	\$ 0.00
Saldo Disponible al día*	\$ 0.00	Retención de ISR	\$ 0.00
Saldo Mínimo requerido	\$ 0.00	Intereses Netos Ganados	\$ 0.00

▼ DETALLE DE OPERACIONES ▼

FECHA	DESCRIPCION DEL CARGO/ ABONO	MONEDA	MONTO DEL RETIRO	MONTO DEL DEPOSITO	SALDO
29-FEB-16	SALDO ANTERIOR				
	SIN MOVIMIENTOS				

(Saldo Inicial de \$36,765.38)

Saldo Final \$36,769.50

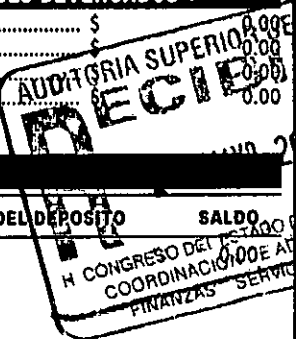
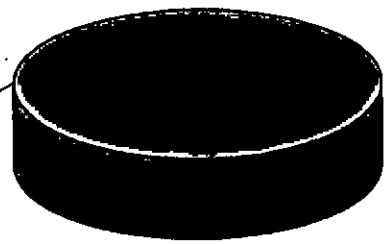

REFERENCIA DE ABBREVIACIONES:

R.F.C.: Registro Federal de Causantes - CLABE: Clave Bancaria Estandarizada - I.V.A.: Impuesto al Valor Agregado - I.S.R.: Impuesto Sobre la Renta
 - S.B.C: Saldo salvo Buen Cobro - DISP.: Disposición/Dispersión - ATM.: Cajero Automático - BTE.: Banorte - CPA.: Compra - DEP.: Depósito - COM.: Comisión
 -INTBC.: Interbancaria - O/B.: Otro Banco - CHEQ/CHQ.: Cheque - LIQ.: Liquidación (Pago) - INT.: Interés (es) - EDO.: Estado - CTA.: Cuenta - CAM.: Cámara
 de Compensación - ABO.: Abono - CAP.: Capital - INV.: Inversión - PZO.: Plazo - DEV.: Devolución - REV.: Reverso - CONS.: Consulta - VEN.: Ventanilla

379

Quando no reciba su estado de cuenta durante los 20 días siguientes de la fecha de corte, y no haya dado instrucciones para que no se le envíe, favor de solicitarlo en su sucursal.

Podrá consultar la información de las comisiones de todos los bancos con fines informativos y de comparación en la CONDUSEF al teléfono 01 800 999 8080 y en la página electrónica:

www.condusef.gob.mx

línea DIRECTA
 para su empresa
 Méxco. D.F. (55) 5140 5640
 Monterrey (81) 8154 9648
 Guadalajara (33) 3649 9649
 Resto del país 01 800 DIRECTA (0473287)

www.banorte.com

Banco Mercantil del Norte, S.A. Institución de Banca Múltiple Grupo Financiero Banorte Av. Revolución No. 3000, Colonia Polanco, C.P. 64830, México, D.F. y por Correo Electrónico una@banorte.com o Teléfono 01 800 627 22 92, así como en cualquiera de sus sucursales u oficinas. En el caso de no obtener una respuesta satisfactoria, podrá acudir a la Comisión Nacional para la Protección y Defensa de los Usuarios de Servicios Financieros

El presente Estado de Cuenta no es un comprobante fiscal

Advertencia:
 Incumplir tus obligaciones te puede generar comisiones.



Los productos anteriormente descritos se encuentran protegidos por el Instituto para la Protección del Ahorro Bancario (IPAB) hasta por un monto equivalente a 400,000 UDIS por cliente por Institución, lo anterior, de conformidad con las disposiciones legales que regulan a dicho Instituto.

No. de cliente	07597888
RFC	MVG85010T56
Plaza	9588 PLAZA SAN LUIS POTOSI
Sucursal	0849 MATEHUALA
Teléfonos Sucursal	8821210
Dirección Sucursal	CONSTITUCION 14 CENTRO
Período	De 01/Marzo/2016 al 31/Marzo/2016
Fecha de corte	31/Marzo/2016
Página	3 de 3

▼ INFORME DE DEPÓSITOS EN EFECTIVO MAYORES A \$15,000 PESOS ▼

MUNICIPIO DE VILLA DE GUADALUPE SLP
 CALLE IGNACIO ALDAMA 31, CENTRO VILLA DE GUADALUPE S.L.P. C.P. 78850
 RFC: MVG85010T56

	DEL MES DE MARZO DE 2016	NO. DE CLIENTE: 07597888	
EXCEDENTES DE DEPOSITOS			\$ 81,096.00
TIPO DE CAMBIO			\$ 17.4015
RESUMEN DEL EJERCICIO 2016			
MONTO EXCEDENTE DE DEPOSITOS			\$ 407,694.00

*Los depósitos en efectivo presentados en el presente informe, son aquellos que exceden la cantidad de \$15,000 (Quince mil pesos 00/100) de forma acumulada en todas las cuentas bajo la titularidad del cliente, dentro de un mes calendario.

BANCO MERCANTIL DEL NORTE S.A., INSTITUCION DE BANCA MULTIPLE
 GRUPO FINANCIERO BANORTE,
 AV. REVOLUCION NO. 3000, COLONIA PRIMAVERA, C.P. 64830, MONTERREY, N.L.
 RFC: BMN930209927

AVISO DE PRIVACIDAD

El artículo tercero transitorio de la Ley para la Protección de Datos Personales en Posesión de Particulares (LPDPPP) establece que los responsables expedirán el aviso de privacidad de conformidad con lo dispuesto en los artículos 16 y 17 de la LPDPPP. Por lo anterior, ponemos a su disposición nuestro aviso de privacidad en www.banorte.com. Se presume que usted consiente tácitamente en el tratamiento de sus datos mientras no manifieste su oposición.

380

detec v6.37
ACG3820

MUNICIPIO DE VILLA DE GUADALUPE
ESTADO DE SAN LUIS POTOSI

Fecha Impresión:

17-may-16

Página: 1

AUXILIAR POR CUENTAS DE REGISTRO

(Todas las cuentas) PERIODO SELECCIONADO DEL 01-mar-2016 AL 31-mar-2016

o.CUENTA/Concepto de la cuenta			SALDO		SALDO FINAL	
Fecha	Cheque	No Póliza / Concepto por movimiento	INICIAL	DEBE		HABER
112-03-003	-->	SEDESOL 3X1 2015 CTA. 0415829395	36,765.38	4.12	0.00	36,769.50
/03/2016	S/N	100143 / INTERESES BANCARIOS CORRESPONDIENTES AL MES DE N		4.12		36,769.50

MUNICIPIO DE VILLA DE GUADALUPE

**CONCILIACION BANCARIA DEL 01 AL 31 DE MARZO DE 2016
BANORTE INFRAESTRUCTURA 2015 CUENTA No. 0409497159**

	SALDO SEGÚN LIBROS	\$ 476,236.80
MAS:	ABONAMOS Y NO CARGAN:	
		\$ -
		<u>\$ 476,236.80</u>
MAS:	CARGAN Y NO ABONAMOS	
MENOS:	ABONAN Y NO CARGAMOS:	
MENOS:	CARGAMOS Y NO ABONAN:	
		\$ -
	SALDO SEGÚN BANCO	<u>\$ 476,236.80</u>
	SALDO SEGÚN BANCO	<u>\$ -</u>

INFRAESTRUCTURA 2015
MUNICIPIO DE VILLA DE GUADALUPE SLP
CALLE IGNACIO ALDAMA 31
CENTRO
VILLA DE GUADALUPE S.L.P.
SUCURSAL 0849 MATEHUALA
CORREO

C.P. 78850



No. de cliente 07597888
RFC MVG850101T56
Plaza 9588 PLAZA SAN LUIS POTOSI
Sucursal 0849 MATEHUALA
Teléfonos Sucursal 8821210
Dirección Sucursal CONSTITUCION 14 CENTRO
Período De 01/Marzo/2016 al 31/Marzo/2016
Fecha de corte 31/Marzo/2016
Página 1 de 3

NO. CUENTA	0409497159
GANANCIA ANUAL TOTAL (GAT) ¹	N/A %
GAT NOMINAL	N/A %
GAT REAL ²	114.80
(+) INTERESES APLICABLES	\$ 0.00
(-) TOTAL DE COMISIONES COBRADAS	\$ 0.00

NO. CUENTA	0409497216
GANANCIA ANUAL TOTAL (GAT) ¹	0.00 %
GAT NOMINAL	-3.12 %
GAT REAL ²	0.00
(+) INTERESES APLICABLES	\$ 0.00
(-) TOTAL DE COMISIONES COBRADAS	\$ 0.00

Enlace Global PM C/Intereses
Marzo 2016

¹ Antes de Impuestos

² La GAT REAL es el rendimiento que obtendría después de descontar la inflación estimada

▼ RESUMEN INTEGRAL ▼

PRODUCTO/SERVICIO	CUENTA		SALDO ANTERIOR		SALDO AL CORTE
ENLACE GLOBAL PM C/INTERESES	0409497159	\$	476,122.00	\$	476,236.80
INVERSION GLOBAL PM	0409497216	\$	0.00	\$	0.00
TOTAL		\$	476,122.00	\$	476,236.80

▼ ENLACE GLOBAL PM C/INTERESES ▼

No. de CUENTA: 0409497159 DIVISA: PESOS CLABE: 072 709 00409497159 3

▼ RESUMEN DEL PERIODO ▼

	MONTO
Saldo inicial del período	\$ 476,122.00
(+) Depósitos	\$ 0.00
(-) Retiros	\$ 0.00
(+) Intereses Netos Ganados	\$ 114.80
(-) Comisiones Cobradas	\$ 0.00
(-) IVA sobre comisiones (16%)	\$ 0.00
Saldo Actual	\$ 476,236.80
Saldo Disponible al día*	\$ 476,236.80
Saldo Mínimo requerido	\$ 0.00

▼ *SALDO NO DISPONIBLE AL DIA ▼

	MONTO
Depósitos de cheques S.B.C.	\$ 0.00
Comisiones Pendientes de aplicar	\$ 0.00
Compras no aplicadas	\$ 0.00
Total	\$ 0.00

▼ SALDO PROMEDIO DIARIO ▼

	MONTO
En el Período (del 01 Mar al 31 Mar)	\$ 476,122.00
Días que comprende el período	031
Acumulado anual	\$ 596,321.39
Días que comprende el período anual	091

▼ CALCULO DE INTERESES DEVENGADOS ▼

Intereses Tasa Bruta Anual 0.28%	\$ 114.80
Retención de IDE	\$ 0.00
Retención de ISR	\$ 0.00
Intereses Netos Ganados	\$ 114.80

▼ RESUMEN DE COMISIONES ▼

CHEQUES	
Cheques girados	0
Cheques girados sin comisión	0
Cheques girados con comisión	0
Importe de la comisión	\$ 0.00
Por cheques devueltos	\$ 0.00
OTRAS COMISIONES	\$ 0.00

▼ COMPORTAMIENTO DE TARJETA DE DEBITO ▼

Uso en cajeros automáticos	\$ 0.00
Compras en comercios	\$ 0.00
Uso en sucursales	\$ 0.00
Total Uso del débito	\$ 0.00

333

▼ DETALLE DE OPERACIONES ▼

FECHA	DESCRIPCION DEL CARGO/ ABONO	MONEDA	MONTO DEL RETIRO	MONTO DEL DEPOSITO	SALDO
29-FEB-16	SALDO ANTERIOR				476,122.00
31-MAR-16	LIQ.INT.S/TASA LIQ 2016-03-31	MXP		114.80	476,236.80

AVISO

DESCUBRA LAS VENTAJAS QUE LE OFRECE EL SERVICIO DE DEPOSITOS REMOTOS!
 REALICE DEPOSITOS CON CHEQUES DESDE LA COMODIDAD DE SU OFICINA Y EVITE FILAS EN SUCURSAL.
 LOS DEPOSITOS REALIZADOS CON CHEQUES BANORTE SE REFLEJARAN EN SU CUENTA EL MISMO DIA.
 LA COMISION MENSUAL ES DE \$300 Y \$1 POR CADA CHEQUE PROCESADO.
 PARA MAYOR INFORMACION LO INVITAMOS A CONTACTAR A SU EJECUTIVO DE CUENTA.

▼ INVERSION GLOBAL PM ▼

CONTRATO: 0409497216

DIVISA: PESOS

CLABE: 072 709 00409497216 5

▼ RESUMEN DEL PERIODO ▼

	MONTO
Saldo inicial del período	\$ 0.00
(+) Depósitos	\$ 0.00
(-) Retiros	\$ 0.00
(+) Intereses Netos Ganados	\$ 0.00
(-) Total de Comisiones cobradas	\$ 0.00
(-) IVA sobre comisiones (16%)	\$ 0.00
Saldo Actual	\$ 0.00
Saldo Disponible al día*	\$ 0.00
Saldo Mínimo requerido	\$ 0.00

▼ SALDO PROMEDIO DIARIO ▼

En el Período (del 01 Mar al 31 Mar)	\$ 0.00
Días que comprende el período	031
Acumulado anual	\$ 0.00
Días que comprende el período anual	091

▼ CALCULO DE INTERESES DEVENGADOS ▼

Intereses Tasa Bruta Anual 0.00%	\$ 0.00
Retención de IDE	\$ 0.00
Retención de ISR	\$ 0.00
Intereses Netos Ganados	\$ 0.00

▼ DETALLE DE OPERACIONES ▼

FECHA	DESCRIPCION DEL CARGO/ ABONO	MONEDA	MONTO DEL RETIRO	MONTO DEL DEPOSITO	SALDO
29-FEB-16	SALDO ANTERIOR SIN MOVIMIENTOS				0.00

(Saldo inicial de \$476,122.00)

Saldo Final \$476,236.80



384

REFERENCIA DE ABREVIACIONES:

R.F.C.: Registro Federal de Causantes - CLABE: Clave Bancaria Estandarizada - I.V.A.: Impuesto al Valor Agregado - I.S.R.: Impuesto Sobre la Renta
 - S.B.C.: Saldo salvo Buen Cobro - DISP.: Disposición/Dispersión - ATM.: Cajero Automático - BTE.: Banorte - CPA.: Compra - DEP.: Depósito - COM.: Comisión
 -INTBC.: Interbancaria - O/B.: Otro Banco - CHEQ/CHQ.: Cheque - LIQ.: Liquidación (Pago) - INT.: Interés (es) - EDO.: Estado - CTA.: Cuenta - CAM.: Cámara
 de Compensación - ABO.: Abono - CAP.: Capital - INV.: Inversión - PZO.: Plazo - DEV.: Devolución - REV.: Reverso - CONS.: Consulta - VEN.: Ventanilla

Cuando no reciba su estado de cuenta durante los 20 días siguientes de la fecha de corte, y no haya dado instrucciones para que no se le envíe, favor de solicitarlo en su sucursal.

Podrá consultar la información de las comisiones de todos los bancos con fines informativos y de comparación en la CONDUSEF al teléfono 01 800 999 8080 y en la página electrónica:

www.condusef.gob.mx

línea
DIRECTA
 para su empresa
 México, D.F. (55) 5148 3640
 Monterrey (81) 8136 9640
 Guadalajara (33) 3468 9040
 Resto del país 01 800 DIRECTA
 (3473782)

www.banorte.com

Banco Mercantil del Norte, S.A. Institución de Banca Múltiple Grupo Financiero Banorte Av. Revolución No. 3000, Colonia Primavera, C.P. 64830, Monterrey, Nuevo León, RFC. BMN930209927.

Banco Mercantil del Norte, S.A. Institución de Banca Múltiple, Grupo Financiero Banorte recibe las consultas, reclamaciones o aclaraciones, en su Unidad Especializada de Atención a Usuarios, ubicada en Av. Paseo de la Reforma No. 505 Piso 43 Colonia Cuauhtémoc C.P. 06500 Delegación Cuauhtémoc, México, D.F. y por Correo Electrónico une@banorte.com o Teléfono 01 800 627 22 92, así como en cualquiera de sus sucursales u oficinas. En el caso de no obtener una respuesta satisfactoria, podrá acudir a la Comisión Nacional para la Protección y Defensa de los Usuarios de Servicios Financieros www.condusef.gob.mx con número telefónico de atención en el Distrito Federal (55) 53400999 y desde el interior de la República el 01 800 999 8080

Advertencia:
 Incumplir tus obligaciones te puede generar comisiones.

El presente Estado de Cuenta no es un comprobante fiscal



Los productos anteriormente descritos se encuentran protegidos por el Instituto para la Protección del Ahorro Bancario (IPAB) hasta por un monto equivalente a 400,000 UDIS por cliente por Institución, lo anterior, de conformidad con las disposiciones legales que regulan a dicho Instituto.

No. de cliente	07597888
RFC	MVG850101T56
Plaza	9588 PLAZA SAN LUIS POTOSI
Sucursal	0849 MATEHUALA
Teléfonos Sucursal	8821210
Dirección Sucursal	CONSTITUCION 14 CENTRO
Período	De 01/Marzo/2016 al 31/Marzo/2016
Fecha de corte	31/Marzo/2016
Página	3 de 3

▼ INFORME DE DEPÓSITOS EN EFECTIVO MAYORES A \$15,000 PESOS ▼

MUNICIPIO DE VILLA DE GUADALUPE SLP
 CALLE IGNACIO ALDAMA 31, CENTRO VILLA DE GUADALUPE S.L.P. C.P. 78850
 RFC: MVG850101T56

	DEL MES DE MARZO DE 2016	NO. DE CLIENTE: 07597888		
EXCEDENTES DE DEPOSITOS			\$	81,096.00
TIPO DE CAMBIO			\$	17.4015
RESUMEN DEL EJERCICIO 2016				
MONTO EXCEDENTE DE DEPOSITOS			\$	407,694.00

*Los depósitos en efectivo presentados en el presente informe, son aquellos que exceden la cantidad de \$15,000 (Quince mil pesos 00/100) de forma acumulada en todas las cuentas bajo la titularidad del cliente, dentro de un mes calendario.

BANCO MERCANTIL DEL NORTE S.A., INSTITUCION DE BANCA MULTIPLE
 GRUPO FINANCIERO BANORTE,
 AV. REVOLUCION NO. 3000, COLONIA PRIMAVERA, C.P. 64830, MONTERREY, N.L.
 RFC: BMN930209927

AVISO DE PRIVACIDAD

El artículo tercero transitorio de la Ley para la Protección de Datos Personales en Posesión de Particulares (LPDPPP) establece que los responsables expedirán el aviso de privacidad de conformidad con lo dispuesto en los artículos 16 y 17 de la LPDPPP. Por lo anterior, ponemos a su disposición nuestro aviso de privacidad en www.banorte.com. Se presume que usted consiente tácitamente en el tratamiento de sus datos mientras no manifieste su oposición.

335

La fecha de corte coincide con la fecha de terminación del período que se señala en el presente estado de cuenta. Las operaciones efectuadas durante días no laborales o después de la hora de corte de fin de día serán consideradas en nuestra contabilidad como realizadas en el siguiente día hábil bancario. Usted dispone de 90 días después de la fecha de corte para objetar la información contenida en su estado de cuenta, de no hacerlo se asumirá su conformidad al respecto.

MUNICIPIO DE VILLA DE GUADALUPE
ESTADO DE SAN LUIS POTOSI
AUXILIAR POR CUENTAS DE REGISTRO

(Todas las cuentas) PERIODO SELECCIONADO DEL 01-mar-2016 AL 31-mar-2016

o. CUENTA/Concepto de la cuenta			SALDO			
Fecha	Cheque	No Póliza / Concepto por movimiento	INICIAL	DEBE	HABER	SALDO FINAL
112-10-001	-->	INFRAESTRUCTURA 2015 CTA. 0409497159	476,122.00	114.80	0.00	476,236.80
/03/2016	S/N	100144 / INTERESES BANCARIOS DEL MES DE MARZO DE 2016		114.80		476,236.80



MUNICIPIO DE VILLA DE GUADALUPE

**CONCILIACION BANCARIA DEL 01 AL 31 DE MARZO DE 2016
BANORTE INFRAESTRUCTURA 2016 CUENTA No. 0423695483**

MAS:	SALDO SEGÚN LIBROS		\$ 2,300,175.64
	ABONAMOS Y NO CARGAN:	\$ -	
			<hr/>
			\$ -
MAS:			\$ 2,300,175.64
	CARGAN Y NO ABONAMOS		
MENOS:			
	ABONAN Y NO CARGAMOS:		
MENOS:			
	CARGAMOS Y NO ABONAN:	337	
			<hr/>
			\$ -
	SALDO SEGÚN BANCO		<hr/> <hr/>
			\$ 2,300,175.64

INFRAESTRUCTURA 2016
MUNICIPIO DE VILLA DE GUADALUPE SLP
CALLE IGNACIO ALDAMA 31
CENTRO
VILLA DE GUADALUPE S.L.P.
SUCURSAL 0849 MATEHUALA
CORREO

C.P. 78850



No. de cliente 07597888
RFC MVG850101T56
Plaza 9588 PLAZA SAN LUIS POTOSI
Sucursal 0849 MATEHUALA
Teléfonos Sucursal 8821210
Dirección Sucursal CONSTITUCION 14 CENTRO
Período De 01/Marzo/2016 al 31/Marzo/2016
Fecha de corte 31/Marzo/2016
Página 1 de 4

NO. CUENTA	0423695483
GANANCIA ANUAL TOTAL (GAT) ¹	N/A %
GAT NOMINAL	N/A %
GAT REAL ²	809.17
(+) INTERESES APLICABLES	\$ 0.00
(-) TOTAL DE COMISIONES COBRADAS	\$ 0.00

NO. CUENTA	0423696172
GANANCIA ANUAL TOTAL (GAT) ¹	0.00 %
GAT NOMINAL	-3.12 %
GAT REAL ²	0.00
(+) INTERESES APLICABLES	\$ 0.00
(-) TOTAL DE COMISIONES COBRADAS	\$ 0.00

Enlace Global PM C/Intereses
Marzo 2016

¹ Antes de Impuestos

² La GAT REAL es el rendimiento que obtendría después de descontar la inflación estimada

▼ RESUMEN INTEGRAL ▼

PRODUCTO/SERVICIO	CUENTA	SALDO ANTERIOR	SALDO AL CORTE
ENLACE GLOBAL PM C/INTERESES	0423695483	\$ 2,148,910.34	\$ 2,300,175.64
INVERSION GLOBAL PM	0423696172	\$ 0.00	\$ 0.00
TOTAL		\$ 2,148,910.34	\$ 2,300,175.64

▼ ENLACE GLOBAL PM C/INTERESES ▼

No. de CUENTA: 0423695483

DIVISA: PESOS

CLABE: 072 709 00423695483 1

▼ RESUMEN DEL PERIODO ▼

	MONTO
Saldo inicial del período	\$ 2,148,910.34
(+) Depósitos	\$ 2,265,599.00
(-) Retiros	\$ 2,115,142.87
(+) Intereses Netos Ganados	\$ 809.17
(-) Comisiones Cobradas	\$ 0.00
(-) IVA sobre comisiones (16%)	\$ 0.00
Saldo Actual	\$ 2,300,175.64
Saldo Disponible al día*	\$ 2,300,175.64
Saldo Mínimo requerido	\$ 0.00

▼ *SALDO NO DISPONIBLE AL DIA ▼

	MONTO
Depósitos de cheques S.B.C.	\$ 0.00
Comisiones Pendientes de aplicar	\$ 0.00
Compras no aplicadas	\$ 0.00
Total	\$ 0.00

▼ SALDO PROMEDIO DIARIO ▼

	MONTO
En el Período (del 01 Mar al 31 Mar)	\$ 3,356,021.58
Días que comprende el período	031
Acumulado anual	\$ 1,783,005.87
Días que comprende el período anual	072

▼ CALCULO DE INTERESES DEVENGADOS ▼

Intereses Tasa Bruta Anual 0.28%	\$ 809.17
Retención de IDE	\$ 0.00
Retención de ISR	\$ 0.00
Intereses Netos Ganados	\$ 809.17

▼ RESUMEN DE COMISIONES ▼

CHEQUES	
Cheques girados	9
Cheques girados sin comisión	9
Cheques girados con comisión	0
Importe de la comisión	\$ 0.00
Por cheques devueltos	\$ 0.00
OTRAS COMISIONES	\$ 0.00

▼ COMPORTAMIENTO DE TARJETA DE DEBITO ▼

Uso en cajeros automáticos	\$ 0.00
Compras en comercios	\$ 0.00
Uso en sucursales	\$ 0.00
Total Uso del débito	\$ 0.00

338

▼ DETALLE DE OPERACIONES ▼						
FECHA	DESCRIPCION DEL CARGO/ ABONO	MONEDA	MONTO DEL RETIRO	MONTO DEL DEPOSITO	SALDO	
29-FEB-16	SALDO ANTERIOR				2,148,910.34	
01-MAR-16	002601001603010000087322 SPEI RECIBIDO DEL BANCO 0012 BBVA BANCOMER DEL CLIENTE SECRETARIA DE FINANZAS DE LA CLABE 012700001015002364 CON RFC GES850101L4A CONCEPTO: SECRETARIA DE FINANZAS REFERENCIA: 0103168 CVE RAST: 002601001603010000087322	MXP		2,265,599.00	4,414,509.34	
10-MAR-16	CHEQUE PAGADO 0000008	MXP	9,100.00		4,405,409.34	
11-MAR-16	CHEQUE PAGADO 0000009 DEPOSITO A CTA. 0297542528 RFC MEGR730607T98	MXP	28,997.95		4,376,411.39	
11-MAR-16	CHEQUE PAGADO 0000010 DEPOSITO A CTA. 0297542528 RFC MEGR730607T98	MXP	26,043.96		4,350,367.43	
11-MAR-16	CHEQUE PAGADO 0000011 DEPOSITO A CTA. 0884004592 RFC GOPA7406148N6	MXP	410,784.00		3,939,583.43	
11-MAR-16	CHEQUE PAGADO 0000012 DEPOSITO A CTA. 0886319076 RFC EAGF7702063V2	MXP	587,409.71		3,352,173.72	
15-MAR-16	CHEQUE PAGADO 0000013	MXP	14,300.00		3,337,873.72	
22-MAR-16	CHEQUE PAGADO 0000014 DEPOSITO A CTA. 0884004592 RFC GOPA7406148N6	MXP	120,000.00		3,217,873.72	
22-MAR-16	CHEQUE PAGADO 0000015 DEPOSITO A CTA. 0886319076 RFC EAGF7702063V2	MXP	903,707.25		2,314,166.47	
31-MAR-16	CHEQUE PAGADO 0000016	MXP	14,800.00		2,299,366.47	
31-MAR-16	LIQ.INT.S/TASA LIQ 2016-03-31	MXP		809.17	2,300,175.64	

AVISO

DESCUBRA LAS VENTAJAS QUE LE OFRECE EL SERVICIO DE DEPOSITOS REMOTOS!
REALICE DEPOSITOS CON CHEQUES DESDE LA COMODIDAD DE SU OFICINA Y EVITE FILAS EN SUCURSAL,
LOS DEPOSITOS REALIZADOS CON CHEQUES BANORTE SE REFLEJARAN EN SU CUENTA EL MISMO DIA,
LA COMISION MENSUAL ES DE \$300 Y \$1 POR CADA CHEQUE PROCESADO.
PARA MAYOR INFORMACION LO INVITAMOS A CONTACTAR A SU EJECUTIVO DE CUENTA.

▼ INVERSION GLOBAL PM ▼

CONTRATO: 0423696172

DIVISA: PESOS

CLABE: 072 709 00423696172 7

▼ RESUMEN DEL PERIODO ▼

	MONTO
Saldo inicial del período	\$ 0.00
(+) Depósitos	\$ 0.00
(-) Retiros	\$ 0.00
(+) Intereses Netos Ganados	\$ 0.00
(-) Total de Comisiones cobradas	\$ 0.00
(-) IVA sobre comisiones (16%)	\$ 0.00
Saldo Actual	\$ 0.00
Saldo Disponible al día*	\$ 0.00
Saldo Mínimo requerido	\$ 0.00

▼ SALDO PROMEDIO DIARIO ▼

En el Período (del 01 Mar al 31 Mar)	\$ 0.00
Días que comprende el período	031
Acumulado anual	\$ 0.00
Días que comprende el período anual	072

▼ CALCULO DE INTERESES DEVENGADOS ▼

Intereses Tasa Bruta Anual 0.00%	\$ 0.00
Retención de IDE	\$ 0.00
Retención de ISR	\$ 0.00
Intereses Netos Ganados	\$ 0.00

REFERENCIA DE ABREVIACIONES:

R.F.C.: Registro Federal de Causantes - CLABE: Clave Bancaria Estandarizada - I.V.A.: Impuesto al Valor Agregado - I.S.R.: Impuesto Sobre la Renta
- S.B.C.: Saldo salvo Buen Cobro - DISP.: Disposición/Dispersión - ATM.: Cajero Automático - BTE.: Banorte - CPA.: Compra - DEP.: Depósito - COM.: Comisión
-INTBC.: Interbancaria - O/B.: Otro Banco - CHEQ/CHQ.: Cheque - LIQ.: Liquidación (Pago) - INT.: Interés (es) - EDO.: Estado - CTA.: Cuenta - CAM.: Cámara
de Compensación - ABO.: Abono - CAP.: Capital - INV.: Inversión - PZO.: Plazo - DEV.: Devolución - REV.: Reverso - CONS.: Consulta - VEN.: Ventanilla

Cuando no reciba su estado de cuenta durante los 20 días siguientes de la fecha de corte, y no haya dado instrucciones para que no se le envíe, favor de solicitarlo en su sucursal.

Podrá consultar la información de las comisiones de todos los bancos con fines informativos y de comparación en la CONDUSEF al teléfono 01 800 999 8080 y en la página electrónica:

www.condusef.gob.mx

linea
DIRECTA
para su empresa
México, D.F. (55) 5148 5640
Monterrey (51) 8156 9660
Guadalajara (33) 3669 9040
Número del país: 01 800 DIRECTA
(147 1282)

BANORTE

www.banorte.com

Banco Mercantil del Norte, S.A. Institución de Banca Múltiple Grupo Financiero Banorte Av. Revolución No. 3000, Colonia Primavera, C.P. 64830, Monterrey, Nuevo León. RFC. BMN930209927.

Banco Mercantil del Norte, S.A. Institución de Banca Múltiple, Grupo Financiero Banorte recibe las consultas, reclamaciones o aclaraciones, en su Unidad Especializada de Atención a Usuarios, ubicada en Av. Paseo de la Reforma No. 505 Piso 43 Colonia Cuauhtémoc C.P. 06500 Delegación Cuauhtémoc, México, D.F. y por Correo Electrónico una@banorte.com o Teléfono 01 800 627 22 92, así como en cualquiera de sus sucursales u oficinas. En el caso de no obtener una respuesta satisfactoria, podrá acudir a la Comisión Nacional para la Protección y Defensa de los Usuarios de Servicios Financieros

www.condusef.gob.mx con número telefónico de atención en el Distrito Federal (55) 53400999 y desde el interior de la República al 01 800 999 8080

Advertencia:
Incumplir tus obligaciones te puede generar comisiones.

El presente Estado de Cuenta no es un comprobante fiscal



Los productos anteriormente descritos se encuentran protegidos por el Instituto para la Protección del Ahorro Bancario (IPAB) hasta por un monto equivalente a 400,000 UDIS por cliente por Institución, lo anterior, de conformidad con las disposiciones legales que regulan a dicho Instituto.

Visita la página www.ipab.org.mx

▼ DETALLE DE OPERACIONES ▼

FECHA	DESCRIPCION DEL CARGO/ ABONO	MONEDA	MONTO DEL RETIRO	MONTO DEL DEPOSITO	SALDO
29-FEB-16	SALDO ANTERIOR SIN MOVIMIENTOS				0.00

(Saldo inicial de \$2,148,910.34)

Saldo Final \$2,300,175.64

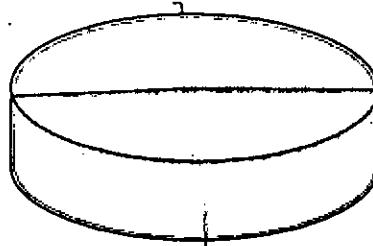

Retiros en efectivo \$2,115,142.87

330

No. de cliente	07597888
RFC	MVG85010T56
Plaza	9588 PLAZA SAN LUIS POTOSI
Sucursal	0849 MATEHUALA
Teléfonos Sucursal	8821210
Dirección Sucursal	CONSTITUCION 14 CENTRO
Período	De 01/Marzo/2016 al 31/Marzo/2016
Fecha de corte	31/Marzo/2016
Página	4 de 4

▼ INFORME DE DEPÓSITOS EN EFECTIVO MAYORES A \$15,000 PESOS ▼

MUNICIPIO DE VILLA DE GUADALUPE SLP
CALLE IGNACIO ALDAMA 31, CENTRO VILLA DE GUADALUPE S.L.P. C.P. 78850
RFC: MVG85010T56

DEL MES DE MARZO DE 2016

NO. DE CLIENTE: 07597888

EXCEDENTES DE DEPOSITOS	\$	81,096.00
TIPO DE CAMBIO	\$	17.4015
RESUMEN DEL EJERCICIO 2016		
MONTO EXCEDENTE DE DEPOSITOS	\$	407,694.00

*Los depósitos en efectivo presentados en el presente informe, son aquellos que exceden la cantidad de \$15,000 (Quince mil pesos 00/100) de forma acumulada en todas las cuentas bajo la titularidad del cliente, dentro de un mes calendario.

BANCO MERCANTIL DEL NORTE S.A., INSTITUCION DE BANCA MULTIPLE
GRUPO FINANCIERO BANORTE,
AV. REVOLUCION NO. 3000, COLONIA PRIMAVERA, C.P. 64830, MONTERREY, N.L.
RFC: BMN930209927

AVISO DE PRIVACIDAD

El artículo tercero transitorio de la Ley para la Protección de Datos Personales en Posesión de Particulares (LPDPPP) establece que los responsables expedirán el aviso de privacidad de conformidad con lo dispuesto en los artículos 16 y 17 de la LPDPPP. Por lo anterior, ponemos a su disposición nuestro aviso de privacidad en www.banorte.com. Se presume que usted consiente tácitamente en el tratamiento de sus datos mientras no manifieste su oposición.

391

MUNICIPIO DE VILLA DE GUADALUPE
ESTADO DE SAN LUIS POTOSI
AUXILIAR POR CUENTAS DE REGISTRO

(Todas las cuentas) PERIODO SELECCIONADO DEL 01-mar-2016 AL 31-mar-2016

C/CUENTA/Concepto de la cuenta			SALDO		SALDO FINAL	
Fecha	Cheque	No Póliza / Concepto por movimiento	INICIAL	DEBE		HABER
12-10-003 --> INFRAESTRUCTURA 2016 CTA. 0423695483			2,148,910.34	2,266,408.17	2,115,142.87	2,300,175.64
03/2016	S/N	I00102 / F-3ffae7, PARTICIPACION DE DIA 01 DE MARZO DE 2016, FOI		2,265,599.00		4,414,509.34
03/2016	0008	C00090 / JUANA RIVERA MORENO			9,100.00	4,405,409.34
03/2016	00009	C00095 / ROBERTO MEDELLÍN GARCÍA			28,997.95	4,376,411.39
03/2016	00010	C00096 / ROBERTO MEDELLÍN GARCÍA			26,043.96	4,350,367.43
03/2016	00011	C00101 / AARON GOVEA PÉREZ			410,784.00	3,939,583.43
03/2016	00012	C00102 / FRANCISCO ESTRADA GUZMÁN			587,409.71	3,352,173.72
03/2016	00013	C00106 / JUAN DE LA ASCENCION HERRERA MEDINA			14,300.00	3,337,873.72
03/2016	00014	C00116 / AARON GOVEA PÉREZ			120,000.00	3,217,873.72
03/2016	00015	C00117 / FRANCISCO ESTRADA GUZMÁN			903,707.25	2,314,166.47
03/2016	S/N	I00134 / INTERESES BANCARIOS INFRA 2016 CORRESPONDIENTES /		809.17		2,314,975.64
03/2016	00016	C00126 / JUAN DE LA ASCENCION HERRERA MEDINA			14,800.00	2,300,175.64



MUNICIPIO DE VILLA DE GUADALUPE

CONCILIACION BANCARIA AL 31 DE MARZO DE 2016
BANORTE SEDESOL 2014 CUENTA No. 0233681023

	SALDO SEGÚN LIBROS		\$ 19,199.40
MAS:	ABONAMOS Y NO CARGAN:	\$	-
			<u>\$ -</u>
			\$ 19,199.40
MAS:	CARGAN Y NO ABONAMOS		
MENOS:	ABONAN Y NO CARGAMOS:		
MENOS:	CARGAMOS Y NO ABONAN:		
			<u>\$ -</u>
	SALDO SEGÚN BANCO	333	<u><u>\$ 19,199.40</u></u>



MUNICIPIO DE VILLA DE GUADALUPE

**CONCILIACION BANCARIA DEL 01 AL 31 DE MARZO DE 2016
BANORTE FORTALECIMIENTO 2016 CUENTA No. 0423696958**

MAS:	SALDO SEGÚN LIBROS	\$	4,000.30
	ABONAMOS Y NO CARGAN:	\$	-
		<hr/>	<hr/>
		\$	-
MAS:		\$	4,000.30
	CARGAN Y NO ABONAMOS		
MENOS:	ABONAN Y NO CARGAMOS:		
MENOS:	CARGAMOS Y NO ABONAN:		
		<hr/>	<hr/>
		\$	-
	SALDO SEGÚN BANCO	\$	4,000.30

394

FORTALECIMIENTO 2016
MUNICIPIO DE VILLA DE GUADALUPE SLP
CALLE IGNACIO ALDAMA 31
CENTRO
VILLA DE GUADALUPE S.L.P.
SUCURSAL 0849 MATEHUALA
CORREO

C.P. 78850



No. de cliente 07597888
RFC MVG850101T56
Plaza 9588 PLAZA SAN LUIS POTOSI
Sucursal 0849 MATEHUALA
Teléfonos Sucursal 8821210
Dirección Sucursal CONSTITUCION 14 CENTRO
Período De 01/Marzo/2016 al 31/Marzo/2016
Fecha de corte 31/Marzo/2016
Página 1 de 4

NO. CUENTA	042369695
GANANCIA ANUAL TOTAL (GAT) ¹	N/A
GAT NOMINAL	N/A
GAT REAL ²	41.2
(+) INTERESES APLICABLES	\$ 0.0
(-) TOTAL DE COMISIONES COBRADAS	\$ 0.0

NO. CUENTA	042369758
GANANCIA ANUAL TOTAL (GAT) ¹	0.00
GAT NOMINAL	-3.12
GAT REAL ²	0.0
(+) INTERESES APLICABLES	\$ 0.0
(-) TOTAL DE COMISIONES COBRADAS	\$ 0.0

Enlace Global PM C/Intereses
Marzo 2016

¹ Antes de Impuestos

² La GAT REAL es el rendimiento que obtendría después de descontar la inflación estimada

RESUMEN INTEGRAL

PRODUCTO/SERVICIO	CUENTA	SALDO ANTERIOR	SALDO AL CORTE
ENLACE GLOBAL PM C/INTERESES	0423696958	\$ 21,415.22	\$ 4,000.30
INVERSION GLOBAL PM	0423697580	\$ 0.00	\$ 0.00
TOTAL		\$ 21,415.22	\$ 4,000.30

ENLACE GLOBAL PM C/INTERESES

No. de CUENTA: 0423696958

DIVISA: PESOS

CLABE: 072709004236969583

RESUMEN DEL PERIODO

	MONTO
Saldo inicial del período	\$ 21,415.22
(+) Depósitos	\$ 415,300.00
(-) Retiros	\$ 432,756.40
(+) Intereses Netos Ganados	\$ 41.48
(-) Comisiones Cobradas	\$ 0.00
(-) IVA sobre comisiones (16%)	\$ 0.00
Saldo Actual	\$ 4,000.30
Saldo Disponible al día*	\$ 4,000.30
Saldo Mínimo requerido	\$ 0.00

***SALDO NO DISPONIBLE AL DIA**

	MONTO
Depósitos de cheques S.B.C.	\$ 0.00
Comisiones Pendientes de aplicar	\$ 0.00
Compras no aplicadas	\$ 0.00
Total	\$ 0.00

SALDO PROMEDIO DIARIO

	MONTO
En el Período (del 01 Mar al 31 Mar)	\$ 218,942.41
Días que comprende el período	031
Acumulado anual	\$ 143,737.74
Días que comprende el período anual	072

CALCULO DE INTERESES DEVENGADOS

Intereses Tasa Bruta Anual 0.22%	\$ 41.48
Retención de IVA	\$ 0.00
Retención de ISR	\$ 0.00
Intereses Netos Ganados	\$ 41.48

RESUMEN DE COMISIONES

CHEQUES	
Cheques girados	13
Cheques girados sin comisión	13
Cheques girados con comisión	0
Importe de la comisión	\$ 0.00
Por cheques devueltos	\$ 0.00
OTRAS COMISIONES	\$ 0.00

COMPORTAMIENTO DE TARJETA DE DEBITO

Uso en cajeros automáticos	\$ 0.00
Compras en comercios	\$ 0.00
Uso en sucursales	\$ 0.00
Total Uso del débito	\$ 0.00

395

La fecha de corte coincide con la fecha de terminación del período que se señala en el presente estado de cuenta. Las operaciones efectuadas durante días laborales o después de la hora de corte de fin de día serán consideradas en nuestra contabilidad como realizadas en el siguiente día hábil bancario. Usted tiene 90 días después de la fecha de corte para objetar la información contenida en su estado de cuenta, de no hacerlo se asumirá su conformidad al respecto.

Falta

▼ DETALLE DE OPERACIONES ▼

FECHA	DESCRIPCION DEL CARGO/ ABONO	MONEDA	MONTO DEL RETIRO	MONTO DEL DEPOSITO	SALDO
29-FEB-16	SALDO ANTERIOR				21,415.22
01-MAR-16	00260100160301000008701Z SPEI RECIBIDO DEL BANCO 0012 BBVA BANCOMER DEL CLIENTE SECRETARIA DE FINANZAS DE LA CLABE 012700001015002364 CON RFC GES850101L4A CONCEPTO: SECRETARIA DE FINANZAS REFERENCIA: 0103168 CVE RAST: 00260100160301000008701Z	MXP		415,300.00	436,715.22
08-MAR-16	CHEQUE PAGADO 0000012 DEPOSITO A CTA. 0410282164 RFC SMD070901MD1	MXP	130,000.00 ✓		306,715.22
10-MAR-16	CHEQUE PAGADO 0000014	MXP	10,000.00 ✓		296,715.22
10-MAR-16	CHEQUE PAGADO 0000013	MXP	20,720.00 ✓		275,995.22
14-MAR-16	CHEQUE PAGADO 0000015 DEPOSITO A CTA. 0105543824 RFC ROML4409058G6	MXP	59,519.30		216,475.92
15-MAR-16	CHEQUE PAGADO 0000016	MXP	18,200.00 ✓		198,275.92
15-MAR-16	CHEQUE PAGADO 0000017	MXP	33,650.00 ✓		164,625.92
18-MAR-16	CHEQUE PAGADO 0000018 DEPOSITO A CTA. 0618143708 RFC GPM070720FX8	MXP	5,000.00 ✓		159,625.92
18-MAR-16	CHEQUE PAGADO 0000020 DEPOSITO A CTA. 0618143708 RFC GPM070720FX8	MXP	15,000.00		144,625.92
18-MAR-16	CHEQUE PAGADO 0000019 DEPOSITO A CTA. 0618143708 RFC GPM070720FX8	MXP	26,250.00 ✓		118,375.92
22-MAR-16	CHEQUE PAGADO 0000021 DEPOSITO A CTA. 0323676321 RFC HEER60060958A	MXP	26,711.40 ✓		91,664.52
31-MAR-16	CHEQUE PAGADO 0000025 DEPOSITO A CTA. 0409497887 RFC MVG850101T56	MXP	35,000.00 ✓		56,664.52
31-MAR-16	CHEQUE PAGADO 0000023	MXP	17,389.12 ✓		39,275.40
31-MAR-16	CHEQUE PAGADO 0000024	MXP	35,316.58 ✓		3,958.82
31-MAR-16	LIO.INT.S/TASA LIQ 2016-03-31	MXP		41.48	4,000.30

¡DESCUBRA LAS VENTAJAS QUE LE OFRECE EL SERVICIO DE DEPOSITOS REMOTOS!
REALICE DEPOSITOS CON CHEQUES DESDE LA COMODIDAD DE SU OFICINA Y EVITE FILAS EN SUCURSAL,
LOS DEPOSITOS REALIZADOS CON CHEQUES BANORTE SE REFLEJARAN EN SU CUENTA EL MISMO DIA,
LA COMISION MENSUAL ES DE \$300 Y \$1 POR CADA CHEQUE PROCESADO.
PARA MAYOR INFORMACION LO INVITAMOS A CONTACTAR A SU EJECUTIVO DE CUENTA.

▼ INVERSION GLOBAL PM ▼

CONTRATO: 0423697580

DIVISA: PESOS

CLABE: 072 709 00423697580 7

Cuando no reciba s de cuenta durante los siguientes de la fi corte, y no hay instrucciones para q le envíe, favor de soli su sucursal.

Podrá consultar la int de las comisiones de bancos con fines infor de comparación en la al teléfono 01 800 99 en la página electrónic www.condusef.gob.mx

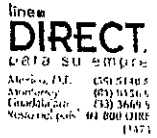

www.banorte.cc

Banco Mercantil del Norte, S de CV. Institución de Banca Grupo Financiero. Av. Revolución No. Colonia Primavera, C.F Monterrey, Nuevo Léon. RFC: BMN930209927.

Banco Mercantil del Norte, S de CV. de Banca Múltiple. Grupo Banorte recibe las reclamaciones o aclaraciones en la Unidad Especializada de Atención al Cliente. Usuarios, ubicado en Av. P. Reforma No. 505 Piso 4. Cuauhtémoc C.P. 06500 Cuauhtémoc, México, D.F. y Electrónico uma@banorte.com. 01 800 627 22 92, así como en de sus sucursales u oficinas. En no obtener una respuesta se podrá acudir a la Comisión Nacional de Protección y Defensa de los Usuarios de Servicios Financieros.

www.condusef.gob.mx con teléfono de atención en el D.F.: (55) 53-00999 y desde el interior de la República el 01 800 999 8080.

Advertencia:
Incumplir tus obligaciones puede generar comisión

El presente Estado de Cuenta no es un comprobante



Los productos anteriormente descritos se encuentran protegidos por el Instituto de Protección del Ahorro Bancario (IPAB) hasta por un monto equivalente a 400,000 UDI por cliente por Institución, lo a de conformidad con las disposiciones legales que regule a dicho Instituto.

396

REFERENCIA DE ABBREVIACIONES:

R.F.C.: Registro Federal de Causantes - CLABE: Clave Bancaria Estandarizada - I.V.A.: Impuesto al Valor Agregado - I.S.R.: Impuesto Sobre la Renta - S.B.C.: Saldo salvo Buen Cobro - DISP.: Disposición/Dispersión - ATM.: Cajero Automático - BTE.: Banorte - CPA.: Compra - DEP.: Depósito - COM.: Comisión - INTBC.: Interbancaria - O/B.: Otro Banco - CHEQ/CHQ.: Cheque - LIQ.: Liquidación (Pago) - INT.: Interés (es) - EDO.: Estado - CTA.: Cuenta - CAM.: Cámara de Compensación - ABO.: Abono - CAP.: Capital - INV.: Inversión - PZO.: Plazo - DEV.: Devolución - REV.: Reverso - CONS.: Consulta - VEN.: Ventanilla

▼ RESUMEN DEL PERIODO ▼			▼ SALDO PROMEDIO DIARIO ▼	
	MONTO			
Saldo inicial del período	\$ 0.00	En el Período (del 01 Mar al 31 Mar)	\$	0.00
(+) Depósitos	\$ 0.00	Días que comprende el período		031
(-) Retiros	\$ 0.00	Acumulado anual	\$	0.00
(+) Intereses Netos Ganados	\$ 0.00	Días que comprende el período anual		072
(-) Total de Comisiones cobradas	\$ 0.00	▼ CALCULO DE INTERESES DEVENGADOS ▼		
(-) IVA sobre comisiones (16%)	\$ 0.00	Intereses Tasa Bruta Anual 0.00%	\$	0.00
Saldo Actual	\$ 0.00	Retención de IDE	\$	0.00
Saldo Disponible al día*	\$ 0.00	Retención de ISR	\$	0.00
Saldo Mínimo requerido	\$ 0.00	Intereses Netos Ganados	\$	0.00

▼ DETALLE DE OPERACIONES ▼

FECHA	DESCRIPCION DEL CARGO/ ABONO	MONEDA	MONTO DEL RETIRO	MONTO DEL DEPOSITO	SALDO
29-FEB-16	SALDO ANTERIOR SIN MOVIMIENTOS				0.00

(Saldo inicial de \$21,415.22)

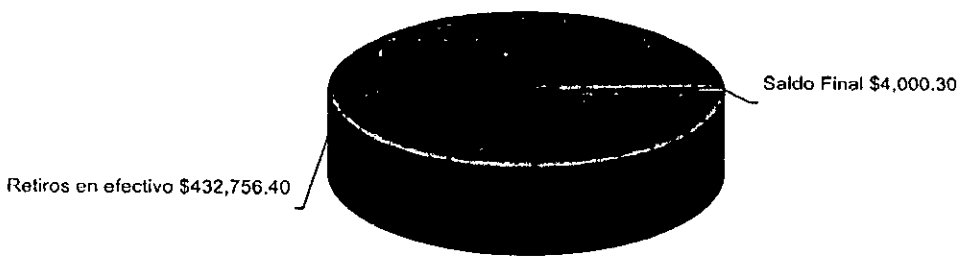

397

La fecha de corte coincide con la fecha de terminación del período que se señala en el presente estado de cuenta. Las operaciones efectuadas durante días no laborales o después de la hora de corte de fin de día serán consideradas en nuestra contabilidad como realizadas en el siguiente día hábil bancario. Usted dispone 90 días después de la fecha de corte para objetar la información contenida en su estado de cuenta, de no hacerlo se asumirá su conformidad al respecto.

No. de cliente	07597888
RFC	MVG85010IT56
Plaza	9588 PLAZA SAN LUIS POTOSI
Sucursal	0849 MATEHUALA
Teléfonos Sucursal	8821210
Dirección Sucursal	CONSTITUCION 14 CENTRO
Período	De 01/Marzo/2016 al 31/Marzo/2016
Fecha de corte	31/Marzo/2016
Página	4 de 4

▼ INFORME DE DEPÓSITOS EN EFECTIVO MAYORES A \$15,000 PESOS ▼

MUNICIPIO DE VILLA DE GUADALUPE SLP
 CALLE IGNACIO ALDAMA 31, CENTRO VILLA DE GUADALUPE S.L.P. C.P. 78850
 RFC: MVG85010IT56

DEL MES DE MARZO DE 2016 NO. DE CLIENTE: 07597888

EXCEDENTES DE DEPOSITOS	\$	81,096.00
TIPO DE CAMBIO	\$	17.4015
RESUMEN DEL EJERCICIO 2016		
MONTO EXCEDENTE DE DEPOSITOS	\$	407,694.00

*Los depósitos en efectivo presentados en el presente informe, son aquellos que exceden la cantidad de \$15,000 (Quince mil pesos 00/100) de forma acumulada en todas las cuentas bajo la titularidad del cliente, dentro de un mes calendario.

BANCO MERCANTIL DEL NORTE S.A., INSTITUCION DE BANCA MULTIPLE
 GRUPO FINANCIERO BANORTE,
 AV. REVOLUCION NO. 3000, COLONIA PRIMAVERA, C.P. 64830, MONTERREY, N.L.
 RFC: BMN930209927

AVISO DE PRIVACIDAD

El artículo tercero transitorio de la Ley para la Protección de Datos Personales en Posesión de Particulares (LPDPPP) establece que los responsables expedirán el aviso de privacidad de conformidad con lo dispuesto en los artículos 16 y 17 de la LPDPPP. Por lo anterior, ponemos a su disposición nuestro aviso de privacidad en www.banorte.com. Se presume que usted consiente tácitamente en el tratamiento de sus datos mientras no manifieste su oposición.

338

MUNICIPIO DE VILLA DE GUADALUPE
ESTADO DE SAN LUIS POTOSI
AUXILIAR POR CUENTAS DE REGISTRO

(Todas las cuentas) PERIODO SELECCIONADO DEL 01-mar-2016 AL 31-mar-2016

o.CUENTA/Concepto de la cuenta			SALDO			SALDO FINAL
Fecha	Cheque	No Póliza / Concepto por movimiento	INICIAL	DEBE	HABER	
112-10-004 --> FORTALECIMIENTO 2016 0423696958			21,415.22	415,341.48	432,756.40	4,000.30
/03/2016	S/N	I00103 / F-351c8f, PARTICIPACION DEL DIA 01 DE MARZO DE 2016, F		415,300.00		436,715.22
/03/2016	00012	C00086 / SISTEMA MUNICIPAL PARA EL DIF			130,000.00	306,715.22
/03/2016	00013	C00091 / JUANA RIVERA MORENO			20,720.00	285,995.22
/03/2016	00014	E00066 / JUAN DE LA ASCENCION HERRERA MEDINA			10,000.00	275,995.22
/03/2016	00016	C00107 / JUAN DE LA ASCENCION HERRERA MEDINA			18,200.00	257,795.22
/03/2016	00017	C00108 / JUAN DE LA ASCENCION HERRERA MEDINA			33,650.00	224,145.22
/03/2016	00015	E00072 / JOSE LORENZO RODRIGUEZ MEDELLIN			59,519.30	164,625.92
/03/2016	00018	C00110 / GASOLINERA EL POZO 1901, S.A. DE C.V.			5,000.00	159,625.92
/03/2016	00019	C00112 / GASOLINERA EL POZO 1901, S.A. DE C.V.			26,250.00	133,375.92
/03/2016	00020	C00113 / GASOLINERA EL POZO 1901, S.A. DE C.V.			15,000.00	118,375.92
/03/2016	00021	C00118 / RAMIRO HERRERA EGUIA			26,711.40	91,664.52
/03/2016	S/N	I00135 / INTERESES BANCARIOS FORTA 2016, CORRESPONDIENTES		41.48		91,706.00
/03/2016	00023	C00127 / JUAN DE LA ASCENCION HERRERA MEDINA			17,389.12	74,316.88
/03/2016	00024	C00128 / JUAN DE LA ASCENCION HERRERA MEDINA			35,316.58	39,000.30
/02/2015	00025	C00129 / MUNICIPIO DE VILLA DE GUADALUPE			35,000.00	4,000.30
/03/2016	00022	E00082 / CANCELADO				4,000.30



MUNICIPIO DE VILLA DE GUADALUPE

CONCILIACION BANCARIA AL 31 DE MARZO DE 2016
BANORTE SEDESOL 2014 CUENTA No. 0233681023

MAS:	SALDO SEGÚN LIBROS		\$ 19,199.40
	ABONAMOS Y NO CARGAN:	\$ -	
			<hr/>
			\$ -
			\$ 19,199.40
MAS:	CARGAN Y NO ABONAMOS		
MENOS:	ABONAN Y NO CARGAMOS:		
MENOS:	CARGAMOS Y NO ABONAN:		
			<hr/>
			\$ -
	SALDO SEGÚN BANCO	400	<hr/> <hr/>
			\$ 19,199.40

SEDESOL 2014
MUNICIPIO DE VILLA DE GUADALUPE SLP
CALLE IGNACIO ALDAMA 31
CENTRO
VILLA DE GUADALUPE S.L.P.
SUCURSAL 0849 MATEHUALA
CORREO

C.P. 78850



No. de cliente	07597888
RFC	MVG85010IT56
Plaza	9588 PLAZA SAN LUIS POTOSI
Sucursal	0849 MATEHUALA
Teléfonos Sucursal	8821210
Dirección Sucursal	CONSTITUCION 14 CENTRO
Período	De 01/Marzo/2016 al 31/Marzo/2016
Fecha de corte	31/Marzo/2016
Página	1 de 3

NO. CUENTA	0233681023
GANANCIA ANUAL TOTAL (GAT) ¹	
GAT NOMINAL	N/A %
GAT REAL ²	N/A %
(+) INTERESES APLICABLES	\$ 2.15
(-) TOTAL DE COMISIONES COBRADAS	\$ 0.00

NO. CUENTA	0241266706
GANANCIA ANUAL TOTAL (GAT) ¹	
GAT NOMINAL	0.00 %
GAT REAL ²	-3.12 %
(+) INTERESES APLICABLES	\$ 0.00
(-) TOTAL DE COMISIONES COBRADAS	\$ 0.00

Enlace Global PM C/Intereses
Marzo 2016

¹ Antes de Impuestos

² La GAT REAL es el rendimiento que obtendría después de descontar la inflación estimada

▼ RESUMEN INTEGRAL ▼

PRODUCTO/SERVICIO	CUENTA	SALDO ANTERIOR	SALDO AL CORTE
ENLACE GLOBAL PM C/INTERESES	0233681023	\$ 19,197.25	\$ 19,199.40
INVERSION GLOBAL PM	0241266706	\$ 0.00	\$ 0.00
TOTAL		\$ 19,197.25	\$ 19,199.40

▼ ENLACE GLOBAL PM C/INTERESES ▼

No. de CUENTA: 0233681023

DIVISA: PESOS

CLABE: 072 709 00233681023 3

▼ RESUMEN DEL PERIODO ▼

	MONTO
Saldo inicial del período	\$ 19,197.25
(+) Depósitos	\$ 0.00
(-) Retiros	\$ 0.00
(+) Intereses Netos Ganados	\$ 2.15
(-) Comisiones Cobradas	\$ 0.00
(-) IVA sobre comisiones (16%)	\$ 0.00
Saldo Actual	\$ 19,199.40
Saldo Disponible al día*	\$ 19,199.40
Saldo Mínimo requerido	\$ 0.00

▼ SALDO PROMEDIO DIARIO ▼

	MONTO
En el Período (del 01 Mar al 31 Mar)	\$ 19,197.25
Días que comprende el período	031
Acumulado anual	\$ 19,194.92
Días que comprende el período anual	091

▼ CALCULO DE INTERESES DEVENGADOS ▼

Intereses Tasa Bruta Anual 0.13%	\$ 2.15
Retención de IDE	\$ 0.00
Retención de ISR	\$ 0.00
Intereses Netos Ganados	\$ 2.15

▼ *SALDO NO DISPONIBLE AL DIA ▼

	MONTO
Depósitos de cheques S.B.C.	\$ 0.00
Comisiones Pendientes de aplicar	\$ 0.00
Compras no aplicadas	\$ 0.00
Total	\$ 0.00

▼ RESUMEN DE COMISIONES ▼

CHEQUES	
Cheques girados	0
Cheques girados sin comisión	1
Cheques girados con comisión	0
Importe de la comisión	\$ 0.00
Por cheques devueltos	\$ 0.00
OTRAS COMISIONES	\$ 0.00

▼ COMPORTAMIENTO DE TARJETA DE DEBITO ▼

Uso en cajeros automáticos	\$ 0.00
Compras en comercios	\$ 0.00
Uso en sucursales	\$ 0.00
Total Uso del débito	\$ 0.00

▼ DETALLE DE OPERACIONES ▼					
FECHA	DESCRIPCION DEL CARGO/ ABONO	MONEDA	MONTO DEL RETIRO	MONTO DEL DEPOSITO	SALDO
29-FEB-16	SALDO ANTERIOR				19,197.25
31-MAR-16	LIQ.INT.S/TASA LIO 2016-03-31	MXP		2.15	19,199.40

AVISO

DESCUBRA LAS VENTAJAS QUE LE OFRECE EL SERVICIO DE DEPOSITOS REMOTOS!
REALICE DEPOSITOS CON CHEQUES DESDE LA COMODIDAD DE SU OFICINA Y EVITE FILAS EN SUCURSAL.
LOS DEPOSITOS REALIZADOS CON CHEQUES BANORTE SE REFLEJARAN EN SU CUENTA EL MISMO DIA.
LA COMISION MENSUAL ES DE \$300 Y \$1 POR CADA CHEQUE PROCESADO.
PARA MAYOR INFORMACION LO INVITAMOS A CONTACTAR A SU EJECUTIVO DE CUENTA.

▼ INVERSION GLOBAL PM ▼

CONTRATO: 0241266706 **DIVISA:** PESOS **CLABE:** 072 709 00241266706 7

▼ RESUMEN DEL PERIODO ▼		▼ SALDO PROMEDIO DIARIO ▼	
	MONTO		
Saldo inicial del período	\$ 0.00	En el Período (del 01 Mar al 31 Mar)	\$ 0.00
(+) Depósitos	\$ 0.00	Días que comprende el período	031
(-) Retiros	\$ 0.00	Acumulado anual	\$ 0.00
(+) Intereses Netos Ganados	\$ 0.00	Días que comprende el período anual	091
(-) Total de Comisiones cobradas	\$ 0.00	▼ CALCULO DE INTERESES DEVENGADOS ▼	
(-) IVA sobre comisiones (16%)	\$ 0.00	Intereses Tasa Bruta Anual 0.00%	\$ 0.00
Saldo Actual	\$ 0.00	Retención de IDE	\$ 0.00
Saldo Disponible al día*	\$ 0.00	Retención de ISR	\$ 0.00
Saldo Mínimo requerido	\$ 0.00	Intereses Netos Ganados	\$ 0.00

▼ DETALLE DE OPERACIONES ▼					
FECHA	DESCRIPCION DEL CARGO/ ABONO	MONEDA	MONTO DEL RETIRO	MONTO DEL DEPOSITO	SALDO
29-FEB-16	SALDO ANTERIOR				0.00
	SIN MOVIMIENTOS				

(Saldo Inicial de \$19,197.25)

Saldo Final \$19,199.40



Cuando no reciba su estado de cuenta durante los 20 días siguientes de la fecha de corte, y no haya dado instrucciones para que no se le envíe, favor de solicitarlo en su sucursal.

Podrá consultar la información de las comisiones de todos los bancos con fines informativos y de comparación en la CONDUSEF al teléfono 01 800 999 8080 y en la página electrónica: www.condusef.gob.mx

linea DIRECTA
 para su empresa
 México, D.F. (55) 5148 5440
 Monterrey (81) 8134 9648
 Cuauhtémoc (33) 3669 9910
 Resto del país 01 800 DIRECTA
 (5473182)

FRANQUICIA
www.banorte.com

Banco Mercantil del Norte, S.A. Institución de Banca Múltiple Grupo Financiero Banorte Av. Revolución No. 3000, Colonia Primavera, C.P. 64830, Monterrey, Nuevo León. RFC. BMN930209927.

Banco Mercantil del Norte, S.A. Institución de Banca Múltiple, Grupo Financiero Banorte recibe las consultas, reclamaciones o aclaraciones, en la Unidad Especializada de Atención Usuarios, ubicada en Av. Paseo de la Reforma No. 505 Piso 43 Colonia Cuauhtémoc C.P. 06500 Delegación Cuauhtémoc, México, D.F. y por Correo Electrónico une@banorte.com o Teléfono 01 800 627 22 92, así como en cualquier de sus sucursales u oficinas. En el caso de no obtener una respuesta satisfactoria podrá acudir a la Comisión Nacional para la Protección y Defensa de los Usuarios de Servicios Financieros www.condusef.gob.mx con número telefónico de atención en el Distrito Federal (55) 53400999 y desde el interior de la República el 01 800 999 8080

Advertencia:
Incumplir tus obligaciones te puede generar comisiones.

El presente Estado de Cuenta no es un comprobante fiscal



Los productos anteriormente descritos se encuentran protegidos por el Instituto para la Protección del Ahorro Bancario (IPAB) hasta por un monto equivalente a 400,000 UDIS por cliente por institución, lo anterior de conformidad con las disposiciones legales que regulan a dicho Instituto.

Visita la página www.insh.com.mx

REFERENCIA DE ABREVIACIONES:

R.F.C.: Registro Federal de Causantes - CLABE: Clave Bancaria Estandarizada - I.V.A.: Impuesto al Valor Agregado - I.S.R.: Impuesto Sobre la Renta - S.B.C: Saldo salvo Buen Cobro - DISP.: Disposición/Dispersión - ATM.: Cajero Automático - BTE.: Banorte - CPA.: Compra - DEP.: Depósito - COM.: Comisión - INTBC.: Interbancaria - O/B.: Otro Banco - CHEQ/CHQ.: Cheque - LIQ.: Liquidación (Pago) - INT.: Interés (es) - EDO.: Estado - CTA.: Cuenta - CAM.: Cámara de Compensación - ABO.: Abono - CAP.: Capital - INV.: Inversión - PZO.: Plazo - DEV.: Devolución - REV.: Reverso - CONS.: Consulta - VEN.: Ventanilla

801

No. de cliente	07597888
RFC	MVG85010IT56
Plaza	9588 PLAZA SAN LUIS POTOSI
Sucursal	0849 MATEHUALA
Teléfonos Sucursal	8821210
Dirección Sucursal	CONSTITUCION 14 CENTRO
Período	De 01/Marzo/2016 al 31/Marzo/2016
Fecha de corte	31/Marzo/2016
Página	3 de 3

▼ INFORME DE DEPÓSITOS EN EFECTIVO MAYORES A \$15,000 PESOS ▼

MUNICIPIO DE VILLA DE GUADALUPE SLP
 CALLE IGNACIO ALDAMA 31, CENTRO VILLA DE GUADALUPE S.L.P. C.P. 78850
 RFC: MVG85010IT56

DEL MES DE MARZO DE 2016 NO. DE CLIENTE: 07597888

EXCEDENTES DE DEPOSITOS	\$	81,096.00
TIPO DE CAMBIO	\$	17.4015
RESUMEN DEL EJERCICIO 2016		
MONTO EXCEDENTE DE DEPOSITOS	\$	407,694.00

*Los depósitos en efectivo presentados en el presente informe, son aquellos que exceden la cantidad de \$15,000 (Quince mil pesos 00/100) de forma acumulada en todas las cuentas bajo la titularidad del cliente, dentro de un mes calendario.

BANCO MERCANTIL DEL NORTE S.A., INSTITUCION DE BANCA MULTIPLE
 GRUPO FINANCIERO BANORTE,
 AV. REVOLUCION NO. 3000, COLONIA PRIMAVERA, C.P. 64830, MONTERREY, N.L.
 RFC: BMN930209927

AVISO DE PRIVACIDAD

El artículo tercero transitorio de la Ley para la Protección de Datos Personales en Posesión de Particulares (LPDPPP) establece que los responsables expedirán el aviso de privacidad de conformidad con lo dispuesto en los artículos 16 y 17 de la LPDPPP. Por lo anterior, ponemos a su disposición nuestro aviso de privacidad en www.banorte.com. Se presume que usted consiente tácitamente en el tratamiento de sus datos mientras no manifieste su oposición.

42

MUNICIPIO DE VILLA DE GUADALUPE
ESTADO DE SAN LUIS POTOSI
AUXILIAR POR CUENTAS DE REGISTRO

(Todas las cuentas) PERIODO SELECCIONADO DEL 01-mar-2016 AL 31-mar-2016

Cuenta/Concepto de la cuenta			SALDO			
Fecha	Cheque	No Póliza / Concepto por movimiento	INICIAL	DEBE	HABER	SALDO FINAL
112-09-006	-->	SEDESOL 2014 CTA 0233681023	19,197.25	2.15	0.00	19,199.40
03/2016	S/N	100137 / INTERESES BANCARIOS SEDESOL 2014, CORRESPONDIENTE		2.15		19,199.40



MUNICIPIO DE VILLA DE GUADALUPE

CONCILIACION BANCARIA AL 31 DE MARZO DE 2016
BANORTE FISE 2015 CUENTA No. 0403658800

	SALDO SEGÚN LIBROS			\$ 17,318.60
MAS:				
	ABONAMOS Y NO CARGAN:		\$	-
31-mar.	Aarón Govea Pérez	4	\$	822,011.81
31-mar.	Aarón Govea Pérez	5	\$	888,399.98
				\$ 1,710,411.79
				\$ 1,727,730.39
MAS:	CARGAN Y NO ABONAMOS			
MENOS:				
	ABONAN Y NO CARGAMOS:			
MENOS:	CARGAMOS Y NO ABONAN:			404
			\$	-
	SALDO SEGÚN BANCO			\$ 1,727,730.39

FISE 2015
MUNICIPIO DE VILLA DE GUADALUPE SLP
CALLE IGNACIO ALDAMA 31
CENTRO
VILLA DE GUADALUPE S.L.P.
SUCURSAL 0849 MATEHUALA
CORREO

C.P. 78850



No. de cliente 07597888
RFC MVG850101T56
Plaza 9588 PLAZA SAN LUIS POTOSI
Sucursal 0849 MATEHUALA
Teléfonos Sucursal 8821210
Dirección Sucursal CONSTITUCION 14 CENTRO
Período De 01/Marzo/2016 al 31/Marzo/2016
Fecha de corte 31/Marzo/2016
Página 1 de 3

NO. CUENTA	0403658800
GANANCIA ANUAL TOTAL (GAT) ¹	
GAT NOMINAL	N/A %
GAT REAL ²	N/A %
(+) INTERESES APLICABLES	\$ 10.56
(-) TOTAL DE COMISIONES COBRADAS	\$ 0.00

Enlace Global PM C/Intereses
Marzo 2016

¹ Antes de Impuestos

² La GAT REAL es el rendimiento que obtendría después de descontar la inflación estimada

RESUMEN INTEGRAL

PRODUCTO/SERVICIO	CUENTA	SALDO ANTERIOR	SALDO AL CORTE
ENLACE GLOBAL PM C/INTERESES	0403658800	\$ 31.17	\$ 1,727,730.39
TOTAL		\$ 31.17	\$ 1,727,730.39

ENLACE GLOBAL PM C/INTERESES

No. de CUENTA: 0403658800

DIVISA: PESOS

CLABE: 072 709 00403658800 9

RESUMEN DEL PERIODO

	MONTO
Saldo inicial del período	\$ 31.17
(+) Depósitos	\$ 1,727,688.66
(-) Retiros	\$ 0.00
(+) Intereses Netos Ganados	\$ 10.56
(-) Comisiones Cobradas	\$ 0.00
(-) IVA sobre comisiones (16%)	\$ 0.00
Saldo Actual	\$ 1,727,730.39
Saldo Disponible al día*	\$ 1,727,730.39
Saldo Mínimo requerido	\$ 10,000.00

SALDO PROMEDIO DIARIO

	MONTO
En el Período (del 01 Mar al 31 Mar)	\$ 55,763.06
Días que comprende el período	031
Acumulado anual	\$ 70,624.10
Días que comprende el período anual	057

CALCULO DE INTERESES DEVENGADOS

Intereses Tasa Bruta Anual 0.22%	\$ 10.56
Retención de IDE	\$ 0.00
Retención de ISR	\$ 0.00
Intereses Netos Ganados	\$ 10.56

*SALDO NO DISPONIBLE AL DIA

	MONTO
Depósitos de cheques S.B.C.	\$ 0.00
Comisiones Pendientes de aplicar	\$ 0.00
Compras no aplicadas	\$ 0.00
Total	\$ 0.00

RESUMEN DE COMISIONES

CHEQUES	
Cheques girados	0
Cheques girados sin comisión	0
Cheques girados con comisión	0
Importe de la comisión	\$ 0.00
Por cheques devueltos	\$ 0.00
OTRAS COMISIONES	\$ 0.00

COMPORTAMIENTO DE TARJETA DE DEBITO

Uso en cajeros automáticos	\$ 0.00
Compras en comercios	\$ 0.00
Uso en sucursales	\$ 0.00
Total Uso del débito	\$ 0.00

425

La fecha de corte coincide con la fecha de terminación del período que se señala en el presente estado de cuenta. Las operaciones efectuadas durante días no laborales o después de la hora de corte de fin de día serán consideradas en nuestra contabilidad como realizadas en el siguiente día hábil bancario. Usted dispone de 90 días después de la fecha de corte para objetar la información contenida en su estado de cuenta, de no hacerlo se asumirá su conformidad al respecto.

▼ DETALLE DE OPERACIONES ▼						
FECHA	DESCRIPCION DEL CARGO/ ABOÑO	MONEDA	MONTO DEL RETIRO	MONTO DEL DEPOSITO	SALDO	
29-FEB-16	SALDO ANTERIOR					31.17
31-MAR-16	DEPOSITO DE CUENTA DE TERCEROS 0002942015 DE LA CUENTA 0268770817	MXP		512,784.97		512,816.14
31-MAR-16	PAGO CLC. 294 FISE 2015 DEPOSITO DE CUENTA DE TERCEROS 0002952015 DE LA CUENTA 0268770817	MXP		384,588.72		897,404.86
31-MAR-16	PAGO CLC. 295 FISE 2015 DEPOSITO DE CUENTA DE TERCEROS 0003002015 DE LA CUENTA 0268770817	MXP		474,465.70		1,371,870.56
31-MAR-16	PAGO CLC. 300 FISE 2015 DEPOSITO DE CUENTA DE TERCEROS 0003012015 DE LA CUENTA 0268770817	MXP		355,849.27		1,727,719.83
31-MAR-16	PAGO CLC. 301 FISE 2015 LIQ.INT.S/TASA LIQ 2016-03-31	MXP		10.56		1,727,730.39

AVISO

DESCUBRA LAS VENTAJAS QUE LE OFRECE EL SERVICIO DE DEPOSITOS REMOTOS!
 REALICE DEPOSITOS CON CHEQUES DESDE LA COMODIDAD DE SU OFICINA Y EVITE FILAS EN SUCURSAL,
 LOS DEPOSITOS REALIZADOS CON CHEQUES BANORTE SE REFLEJARAN EN SU CUENTA EL MISMO DIA,
 LA COMISION MENSUAL ES DE \$300 Y \$1 POR CADA CHEQUE PROCESADO.
 PARA MAYOR INFORMACION LO INVITAMOS A CONTACTAR A SU EJECUTIVO DE CUENTA.

(Saldo inicial de \$31.17)

Saldo Final \$1,727,730.39



Cuando no reciba su estado de cuenta durante los 20 días siguientes de la fecha de corte, y no haya dado instrucciones para que no se le envíe, favor de solicitarlo en su sucursal.

Podrá consultar la información de las comisiones de todos los bancos con fines informativos de comparación en la CONDUSEF al teléfono 01 800 999 8080 en la página electrónica:

www.condusef.gob.mx

línea **DIRECTA**
 para su empresa
 México, D.F. (55) 5140 5440
 Monterrey (81) 0156 9440
 Cuahuahua (33) 3649 9040
 resto del país 01 800 DIRECTA
 (1471282)

www.banorte.com

Banco Mercantil del Norte, S. Institución de Banca Múltiple Grupo Financiero Banorte Av. Revolución No. 300 Colonia Primavera, C.P. 648 Monterrey, Nuevo León RFC. BMN930209927.

Banco Mercantil del Norte, S.A. Institución de Banca Múltiple, Grupo Financiero Banorte recibe las reclamaciones o aclaraciones en la Unidad Especializada de Atención a Usuarios, ubicada en Av. Paseo de la Reforma No. 505 Piso 43 C Cuauhtémoc C.P. 06500 Delegación Cuauhtémoc, México, D.F. y por vía Electrónica une@banorte.com o Teléfono 01 800 627 22 92, así como en cualquier de sus sucursales u oficinas. En el caso de no obtener una respuesta satisfactoria podrá acudir a la Comisión Nacional de Protección y Defensa de los Usuarios de Servicios Financieros www.condusef.gob.mx con fines de atención telefónica en el Distrito Federal (55) 53400999 y desde el interior de la República el 01 800 999 8080

Advertencia:
 Incumplir tus obligaciones puede generar comisiones

El presente Estado de Cuenta no es un comprobante fiscal



Los productos anteriormente descritos se encuentran protegidos por el Instituto de Protección del Ahorro Bancario (IPAB) hasta por un monto equivalente a 400,000 UDIS cliente por Institución, lo anterior de conformidad con las disposiciones legales que rigen a dicho Instituto.

Visita la página www.ipab.org

REFERENCIA DE ABREVIACIONES:

R.F.C.: Registro Federal de Causantes - CLABE: Clave Bancaria Estandarizada - I.V.A.: Impuesto al Valor Agregado - I.S.R.: Impuesto Sobre la Renta - S.B.C.: Saldo salvo Buen Cobro - DISP.: Disposición/Dispersión - ATM.: Cajero Automático - BTE.: Banorte - CPA.: Compra - DEP.: Depósito - COM.: Comisión - INTBC.: Interbancaria - O/B.: Otro Banco - CHEQ/CHQ.: Cheque - LIQ.: Liquidación (Pago) - INT.: Interés (es) - EDO.: Estado - CTA.: Cuenta - CAM.: Cámara de Compensación - ABO.: Abono - CAP.: Capital - INV.: Inversión - PZO.: Plazo - DEV.: Devolución - REV.: Reverso - CONS.: Consulta. - VEN.: Ventanilla

MUNICIPIO DE VILLA DE GUADALUPE
ESTADO DE SAN LUIS POTOSI
AUXILIAR POR CUENTAS DE REGISTRO

(Todas las cuentas) PERIODO SELECCIONADO DEL 01-mar-2016 AL 31-mar-2016

No. CUENTA/Concepto de la cuenta			SALDO			SALDO FINAL
Fecha	Cheque	No Póliza / Concepto por movimiento	INICIAL	DEBE	HABER	
112-09-012 -->		FISE 2015 CTA. 0403658800	31.17	1,727,699.22	1,710,411.79	17,318.60
/03/2016	S/N	100138 / F-033cd0, 2A MINISTRACION DE LA OBRA NO. 2015-4655 PR I		512,784.97		512,816.14
/03/2016	S/N	100139 / F-20f7b3, 3ra MINISTRACION (FINIQUITO) DE LA OBRA 2015		384,588.72		897,404.86
/03/2016	S/N	100140 / F-b60437, 2a MINISTRACION DE LA OBRA NUM. 2015-4657 PF		474,465.70		1,371,870.56
/03/2016	S/N	100141 / F-5e7ba7, 3ra MINISTRACION (FINIQUITO) OBRA NUM. 2015-		355,849.27		1,727,719.83
/03/2016	S/N	100142 / INTERESES BANCARIOS FISE 2015 CTA 0403658800, CORRES		10.56		1,727,730.39
/03/2016	00003	E00083 / CANCELADO				1,727,730.39
/03/2016	00004	E00084 / AARON GOVEA PEREZ			822,011.81	905,718.58
/03/2016	00005	E00085 / AARON GOVEA PEREZ			888,399.98	17,318.60



MUNICIPIO DE VILLA DE GUADALUPE

CONCILIACION BANCARIA AL 31 DE MARZO DE 2016
BANORTE FISE 2015 CUENTA No. 0403658800

	SALDO SEGÚN LIBROS			\$ 17,318.60
MAS:				
	ABONAMOS Y NO CARGAN:		\$ -	
31-mar.	Aarón Govea Pérez	4	\$ 822,011.81	
31-mar.	Aarón Govea Pérez	5	\$ 888,399.98	
				<u>\$ 1,710,411.79</u>
				<u>\$ 1,727,730.39</u>
MAS:	CARGAN Y NO ABONAMOS			
MENOS:				
	ABONAN Y NO CARGAMOS:			
MENOS:				408
	CARGAMOS Y NO ABONAN:			
				<u>\$ -</u>
	SALDO SEGÚN BANCO			<u><u>\$ 1,727,730.39</u></u>

FISE 2015
MUNICIPIO DE VILLA DE GUADALUPE SLP
CALLE IGNACIO ALDAMA 31
CENTRO
VILLA DE GUADALUPE S.L.P.
SUCURSAL 0849 MATEHUALA
CORREO

C.P. 78850



No. de cliente 07597888
RFC MVG850101T56
Plaza 9588 PLAZA SAN LUIS POTOSI
Sucursal 0849 MATEHUALA
Teléfonos Sucursal 8821210
Dirección Sucursal CONSTITUCION 14 CENTRO
Período De 01/Marzo/2016 al 31/Marzo/2016
Fecha de corte 31/Marzo/2016
Página 1 de 3

NO. CUENTA	0403658800
GANANCIA ANUAL TOTAL (GAT) ¹	
GAT NOMINAL	N/A %
GAT REAL ²	N/A %
(+) INTERESES APLICABLES	\$ 10.56
(-) TOTAL DE COMISIONES COBRADAS	\$ 0.00

Enlace Global PM C/Intereses
Marzo 2016

¹ Antes de impuestos

² La GAT REAL es el rendimiento que obtendría después de descontar la inflación estimada

▼ RESUMEN INTEGRAL ▼

PRODUCTO/SERVICIO	CUENTA	SALDO ANTERIOR	SALDO AL CORTE
ENLACE GLOBAL PM C/INTERESES	0403658800	\$ 31.17	\$ 1,727,730.39
TOTAL		\$ 31.17	\$ 1,727,730.39

▼ ENLACE GLOBAL PM C/INTERESES ▼

No. de CUENTA: 0403658800 DIVISA: PESOS CLABE: 072 709 00403658800 9

▼ RESUMEN DEL PERIODO ▼

	MONTO
Saldo inicial del período	\$ 31.17
(+) Depósitos	\$ 1,727,688.66
(-) Retiros	\$ 0.00
(+) Intereses Netos Ganados	\$ 10.56
(-) Comisiones Cobradas	\$ 0.00
(-) IVA sobre comisiones (16%)	\$ 0.00
Saldo Actual	\$ 1,727,730.39
Saldo Disponible al día*	\$ 1,727,730.39
Saldo Mínimo requerido	\$ 10,000.00

▼ SALDO PROMEDIO DIARIO ▼

	MONTO
En el Período (del 01 Mar al 31 Mar)	\$ 55,763.06
Días que comprende el período	031
Acumulado anual	\$ 70,624.10
Días que comprende el período anual	057

▼ CALCULO DE INTERESES DEVENGADOS ▼

Intereses Tasa Bruta Anual 0.22%	\$ 10.56
Retención de IDE	\$ 0.00
Retención de ISR	\$ 0.00
Intereses Netos Ganados	\$ 10.56

▼ *SALDO NO DISPONIBLE AL DIA ▼

	MONTO
Depósitos de cheques S.B.C.	\$ 0.00
Comisiones Pendientes de aplicar	\$ 0.00
Compras no aplicadas	\$ 0.00
Total	\$ 0.00

▼ RESUMEN DE COMISIONES ▼

CHEQUES	
Cheques girados	0
Cheques girados sin comisión	0
Cheques girados con comisión	0
Importe de la comisión	\$ 0.00
Por cheques devueltos	\$ 0.00
OTRAS COMISIONES	\$ 0.00

▼ COMPORTAMIENTO DE TARJETA DE DEBITO ▼

Uso en cajeros automáticos	\$ 0.00
Compras en comercios	\$ 0.00
Uso en sucursales	\$ 0.00
Total Uso del débito	\$ 0.00

La fecha de corte coincide con la fecha de terminación del período que se señala en el presente estado de cuenta. Las operaciones efectuadas durante días no laborales o después de la hora de corte de fin de día serán consideradas en nuestra contabilidad como realizadas en el siguiente día hábil bancario. Usted dispone de 90 días después de la fecha de corte para objetar la información contenida en su estado de cuenta; de no hacerlo se asumirá su conformidad al respecto.

▼ DETALLE DE OPERACIONES ▼						
FECHA	DESCRIPCION DEL CARGO/ ABONO	MONEDA	MONTO DEL RETIRO	MONTO DEL DEPOSITO	SALDO	
29-FEB-16	SALDO ANTERIOR					31.17
31-MAR-16	DEPOSITO DE CUENTA DE TERCEROS 0002942015 DE LA CUENTA 0268770817 PAGO CLC. 294 FISE 2015	MXP		512,784.97		512,816.14
31-MAR-16	DEPOSITO DE CUENTA DE TERCEROS 0002952015 DE LA CUENTA 0268770817 PAGO CLC. 295 FISE 2015	MXP		384,588.72		897,404.86
31-MAR-16	DEPOSITO DE CUENTA DE TERCEROS 0003002015 DE LA CUENTA 0268770817 PAGO CLC. 300 FISE 2015	MXP		474,465.70		1,371,870.56
31-MAR-16	DEPOSITO DE CUENTA DE TERCEROS 0003012015 DE LA CUENTA 0268770817 PAGO CLC. 301 FISE 2015	MXP		355,849.27		1,727,719.83
31-MAR-16	LIQ.INT.S/TASA LIQ 2016-03-31	MXP		10.56		1,727,730.39

DESCUBRA LAS VENTAJAS QUE LE OFRECE EL SERVICIO DE DEPOSITOS REMOTOS!
REALICE DEPOSITOS CON CHEQUES DESDE LA COMODIDAD DE SU OFICINA Y EVITE FILAS EN SUCURSAL,
LOS DEPOSITOS REALIZADOS CON CHEQUES BANORTE SE REFLEJARAN EN SU CUENTA EL MISMO DIA,
LA COMISION MENSUAL ES DE \$300 Y \$1 POR CADA CHEQUE PROCESADO.
PARA MAYOR INFORMACION LO INVITAMOS A CONTACTAR A SU EJECUTIVO DE CUENTA.

(Saldo inicial de \$31.17)

Saldo Final \$1,727,730.39

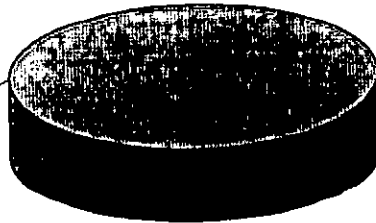

410

REFERENCIA DE ABREVIACIONES:

R.F.C.: Registro Federal de Causantes - CLABE: Clave Bancaria Estandarizada - I.V.A.: Impuesto al Valor Agregado - I.S.R.: Impuesto Sobre la Renta
 - S.B.C.: Saldo salvo Buen Cobro - DISP.: Disposición/Dispersión - ATM.: Cajero Automático - BTE.: Banorte - CPA.: Compra - DEP.: Depósito - COM.: Comisión
 - INTBC.: Interbancaria - O/B.: Otro Banco - CHEQ/CHQ.: Cheque - LIQ.: Liquidación (Pago) - INT.: Interés (es) - EDO.: Estado - CTA.: Cuenta - CAM.: Cámara
 de Compensación - ABO.: Abono - CAP.: Capital - INV.: Inversión - PZO.: Plazo - DEV.: Devolución - REV.: Reverso - CONS.: Consulta. - VEN.: Ventanilla

Cuando no reciba su estado de cuenta durante los 20 días siguientes de la fecha de corte, y no haya dado instrucciones para que no se le envíe, favor de solicitarlo en su sucursal.

Podrá consultar la información de las comisiones de todos los bancos con fines informativos de comparación en la CONDUSEF al teléfono 01 800 999 8088 en la página electrónica: www.condusef.gob.mx

línea **DIRECTA**
 para su empresa
 México, D.F. (55) 5140 5640
 Monterrey (81) 8136 5640
 Cuahuhtémoc (33) 3649 5640
 línea del país 01 800 DIRECTA
 (3473282)

ESTANDARTE
www.banorte.com

Banco Mercantil del Norte, S. Institución de Banca Múltiple Grupo Financiero Banc Av. Revolución No. 306 Colonia Primavera, C.P. 648 Monterrey, Nuevo León RFC. BMN930209927.

Banco Mercantil del Norte, S.A. Institución de Banca Múltiple, Grupo Financiero Banorte recibe las reclamaciones o aclaraciones en la Unidad Especializada de Atención al Usuario, ubicada en Av. Paseo de la Reforma No. 505 Piso 43 C Cuahuhtémoc C.P. 06500 Delegación Cuahuhtémoc, México, D.F. y por correo electrónico uno@banorte.com o Teléfono 01 800 627 22 92, así como en cualquier de sus sucursales u oficinas. En caso de no obtener una respuesta satisfactoria podrá acudir a la Comisión Nacional de Protección y Defensa del Usuario de Servicios Financieros www.condusef.gob.mx con teléfono de atención en el Distrito Federal (55) 53400999 y desde el interior de la República el 01 800 999 8080

Advertencia:
 Incumplir tus obligaciones puede generar comisiones

El presente Estado de Cuenta no es un comprobante fiscal



Los productos anteriormente descritos se encuentran protegidos por el Instituto de Protección del Ahorro Bancario (IPAB) hasta por un monto equivalente a 400,000 UDIS cliente por Institución, lo anterior de conformidad con las disposiciones legales que rigen a dicho Instituto.

Visita la página www.ipab.org

MUNICIPIO DE VILLA DE GUADALUPE
ESTADO DE SAN LUIS POTOSI
AUXILIAR POR CUENTAS DE REGISTRO

(Todas las cuentas) PERIODO SELECCIONADO DEL 01-mar-2016 AL 31-mar-2016

No. CUENTA/Concepto de la cuenta			SALDO			
Fecha	Cheque	No Póliza / Concepto por movimiento	INICIAL	DEBE	HABER	SALDO FINAL
112-09-012	-->	FISE 2015 CTA. 0403658800	31.17	1,727,699.22	1,710,411.79	17,318.60
/03/2016	S/N	I00138 / F-033ed0, 2A MINISTRACION DE LA OBRA NO. 2015-4655 PR I		512,784.97		512,816.14
/03/2016	S/N	I00139 / F-20f7b3, 3ra MINISTRACION (FINIQUITO) DE LA OBRA 2015		384,588.72		897,404.86
/03/2016	S/N	I00140 / F-b60437, 2a MINISTRACION DE LA OBRA NUM. 2015-4657 PF		474,465.70		1,371,870.56
/03/2016	S/N	I00141 / F-5e7ba7, 3ra MINISTRACION (FINIQUITO) OBRA NUM. 2015-		355,849.27		1,727,719.83
/03/2016	S/N	I00142 / INTERESES BANCARIOS FISE 2015 CTA 0403658800, CORRES		10.56		1,727,730.39
/03/2016	00003	E00083 / CANCELADO				1,727,730.39
/03/2016	00004	E00084 / AARON GOVEA PEREZ			822,011.81	905,718.58
/03/2016	00005	E00085 / AARON GOVEA PEREZ			888,399.98	17,318.60



MUNICIPIO DE VILLA DE GUADALUPE

**CONCILIACION BANCARIA DEL 01 AL 31 DE MARZO DE 2016
BANORTE FAM CUENTA No. 0280991874**

	SALDO SEGÚN LIBROS	\$ -
MAS:	ABONAMOS Y NO CARGAN:	\$ -
		<hr/>
		\$ -
		\$ -
MAS:	CARGAN Y NO ABONAMOS	
MENOS:	ABONAN Y NO CARGAMOS:	413
MENOS:	CARGAMOS Y NO ABONAN:	
		<hr/>
		\$ -
	SALDO SEGÚN BANCO	<hr/> <hr/>

MUNICIPIO DE VILLA DE GUADALUPE

**CONCILIACION BANCARIA DEL 01 AL 30 DE ABRIL DE 2016
BANORTE SEDESOL 2015 CUENTA No. 0280989219**

	SALDO SEGÚN LIBROS	\$	-
MAS:	ABONAMOS Y NO CARGAN:	\$	-
		<hr/>	<hr/>
		\$	-
MAS:	CARGAN Y NO ABONAMOS		
MENOS:	ABONAN Y NO CARGAMOS:		
MENOS:	CARGAMOS Y NO ABONAN:		
		\$	-
		<hr/>	<hr/>
		\$	-
	SALDO SEGÚN BANCO	<hr/>	<hr/>

SEDESOL 2015
MUNICIPIO DE VILLA DE GUADALUPE SLP
CALLE IGNACIO ALDAMA 31
CENTRO
VILLA DE GUADALUPE S.L.P.
SUCURSAL 0849 MATEHUALA
CORREO

C.P. 78850



No. de cliente 07597888
RFC MVG850101T56
Plaza 9588 PLAZA SAN LUIS POTOSI
Sucursal 0849 MATEHUALA
Teléfonos Sucursal 8821210
Dirección Sucursal CONSTITUCION 14 CENTRO
Período De 01/Abril/2016 al 30/Abril/2016
Fecha de corte 30/Abril/2016
Página 1 de 4

NO. CUENTA	0280989219
GANANCIA ANUAL TOTAL (GAT) ¹	
GAT NOMINAL	N/A %
GAT REAL ²	N/A %
(+) INTERESES APLICABLES	\$ 0.00
(-) TOTAL DE COMISIONES COBRADAS	\$ 206.06

NO. CUENTA	0280990710
GANANCIA ANUAL TOTAL (GAT) ¹	
GAT NOMINAL	0.00 %
GAT REAL ²	-3.18 %
(+) INTERESES APLICABLES	\$ 0.00
(-) TOTAL DE COMISIONES COBRADAS	\$ 0.00

Enlace Global PM C/Intereses
Abril 2016

¹ Antes de Impuestos

² La GAT REAL es el rendimiento que obtendría después de descontar la inflación estimada

RESUMEN INTEGRAL

PRODUCTO/SERVICIO	CUENTA	SALDO ANTERIOR	SALDO AL CORTE
ENLACE GLOBAL PM C/INTERESES	0280989219	\$ 239.03	\$ 0.00
INVERSION GLOBAL PM	0280990710	\$ 0.00	\$ 0.00
TOTAL		\$ 239.03	\$ 0.00

Enlace Global Pm C/Intereses

No. de CUENTA: 0280989219

DIVISA: PESOS

CLABE: 072 709 00280989219 9

RESUMEN DEL PERIODO

	MONTO
Saldo inicial del período	\$ 239.03
(+) Depósitos	\$ 0.00
(-) Retiros	\$ 0.00
(+) Intereses Netos Ganados	\$ 0.00
(-) Comisiones Cobradas	\$ 206.06
(-) IVA sobre comisiones (16%)	\$ 32.97
Saldo Actual	\$ 0.00
Saldo Disponible al día*	\$ 665.77
Saldo Mínimo requerido	\$ 10,000.00

SALDO PROMEDIO DIARIO

	MONTO
En el Período (del 01 Abr al 30 Abr)	\$ 0.00
Días que comprende el período	030
Acumulado anual	\$ 518.57
Días que comprende el período anual	121

CALCULO DE INTERESES DEVENGADOS

Intereses Tasa Bruta Anual 0.00%	\$ 0.00
Retención de IDE	\$ 0.00
Retención de ISR	\$ 0.00
Intereses Netos Ganados	\$ 0.00

***SALDO NO DISPONIBLE AL DIA**

	MONTO
Depósitos de cheques S.B.C.	\$ 0.00
Comisiones Pendientes de aplicar	\$ 665.77
Compras no aplicadas	\$ 0.00
Total	\$ 665.77

RESUMEN DE COMISIONES

CHEQUES	
Cheques girados	0
Cheques girados sin comisión	0
Cheques girados con comisión	0
Importe de la comisión	\$ 0.00
Por cheques devueltos	\$ 0.00
OTRAS COMISIONES	\$ 206.06

COMPORTAMIENTO DE TARJETA DE DEBITO

Uso en cajeros automáticos	\$ 0.00
Compras en comercios	\$ 0.00
Uso en sucursales	\$ 0.00
Total Uso del débito	\$ 0.00

415

La fecha de corte coincide con la fecha de terminación del periodo que se señala en el presente estado de cuenta. Las operaciones efectuadas durante días no laborales o después de la hora de corte de fin de día serán consideradas en nuestra contabilidad como realizadas en el siguiente día hábil bancario. Usted dispone 90 días después de la fecha de corte para objetar la información contenida en su estado de cuenta, de no hacerlo se asumirá su conformidad al respecto.

▼ DETALLE DE OPERACIONES ▼

ECHA	DESCRIPCION DEL CARGO/ ABONO	MONEDA	MONTO DEL RETIRO	MONTO DEL DEPOSITO	SALDO
1-MAR-16	SALDO ANTERIOR				239.03
1-ABR-16	COMISION POR NO MANTENER SALDO PROMEDIO MINIMO MENSUAL REQUERIDO 201603	MXP	206.06		32.97
1-ABR-16	I.V.A 31-MAR-16	MXP	32.97		0.00

INVIERTE EN FONDOS DE INVERSION A PARTIR DE \$1,000 PESOS!
 ELIGE EL FONDO QUE MEJOR SE ADAPTE A TUS OBJETIVOS DE INVERSION Y CONVIERTE EN UN GRAN INVERSIONISTA.
 ACERCATE A TU EJECUTIVO DE CUENTA Y CONTRATALOS EN SUCURSAL.
 CONSULTA TERMINOS, CONDICIONES Y REQUISITOS DE CONTRATACION EN
WWW.BANORTE.COM/FONDOSDEINVERSIONBANORTE

▼ INVERSION GLOBAL PM ▼

CONTRATO: 0280990710 DIVISA: PESOS CLABE: 072 709 00280990710 7

▼ RESUMEN DEL PERIODO ▼

	MONTO
Saldo inicial del período	\$ 0.00
) Depósitos	\$ 0.00
Retiros	\$ 0.00
) Intereses Netos Ganados	\$ 0.00
Total de Comisiones cobradas	\$ 0.00
I.V.A sobre comisiones (16%)	\$ 0.00
Saldo Actual	\$ 0.00
Saldo Disponible al día*	\$ 0.00
Saldo Mínimo requerido	\$ 0.00

▼ SALDO PROMEDIO DIARIO ▼

En el Período (del 01 Abr al 30 Abr)	\$ 0.00
Días que comprende el período	030
Acumulado anual	\$ 0.00
Días que comprende el período anual	121

▼ CALCULO DE INTERESES DEVENGADOS ▼

Intereses Tasa Bruta Anual 0.00%	\$ 0.00
Retención de IDE	\$ 0.00
Retención de ISR	\$ 0.00
Intereses Netos Ganados	\$ 0.00

▼ DETALLE DE OPERACIONES ▼

CHA	DESCRIPCION DEL CARGO/ ABONO	MONEDA	MONTO DEL RETIRO	MONTO DEL DEPOSITO	SALDO
MAR-16	SALDO ANTERIOR SIN MOVIMIENTOS				0.00

REFERENCIA DE ABREVIACIONES:

R.F.C.: Registro Federal de Contribuyentes - CLABE: Clave Bancaria Estandarizada - I.V.A.: Impuesto al Valor Agregado - I.S.R.: Impuesto Sobre la Renta - S.B.C.: Saldo salvo Buen Cobre - DISP.: Disposición Dispersión - ATM.: Cajero Automático - BTE.: Banorte - CPA.: Compra - DEP.: Depósito - COM.: Comisión - INTBC.: Interbancaria - O/B.: Otro Banco - CHEQ/CHQ.: Cheque - LIQ.: Liquidación (Pago) - INT.: Intereses - EDD.: Estado - CTA.: Cuenta - CAM.: Cámara de Compensación - ABO.: Abono - CAP.: Capital - INV.: Inversión - PZO.: Plazo - DEV.: Devolución - REV.: Reverso - CONS.: Consulta - VEN.: Ventanilla

Cuando no reciba su estado de cuenta durante los 20 días siguientes de la fecha corte y no haya de instrucciones para que no le envíe, favor de solicitarlo su sucursal.

Podrá consultar la información de las comisiones de todos los bancos con fines informativos de comparación en la CONDUSEF al teléfono 01 800 999 8080 en la página electrónica www.condusef.gob.mx

línea DIRECTA

01 800 999 8080

BANORTE

www.banorte.com

Banco Mercantil del Norte, S.A. Institución de Banca Múltiple, Grupo Financiero Banco Av. Revolución No. 300 Colonia Primavera, C.P. 06118, Monterrey, Nuevo León R.F.C. BMN930209927.

Banco Mercantil del Norte, S.A. Institución de Banca Múltiple, Grupo Financiero Banorte recibe tus quejas, reclamaciones o aclaraciones en la Unidad Especializada de Atención al Usuario ubicada en Av. Paseo de la Reforma No. 505 Piso 43 Cuauhtémoc, C.P. 06500 Delegación Cuauhtémoc, México, D.F. y por Correo Electrónico una@banorte.com o al teléfono 01 800 627 22 82 así como en cualquiera de sus sucursales o oficinas. En caso de no obtener una respuesta satisfactoria podrá acudir a la Comisión Nacional para la Protección y Defensa de los Usuarios de Servicios Financieros.

www.condusef.gob.mx o al teléfono de atención en el Distrito Federal (55) 33400569 y desde el interior de la República al 01 800 999 8080.

Advertencia:
Incumplir tus obligaciones puede generar comisiones.

El presente Estado de Cuenta no es un comprobante fiscal



Los productos anteriormente descritos se encuentran protegidos por el Instituto para la Protección del Ahorro Bancario (IPAB) hasta por un monto equivalente a 400,000 UDIS por cliente por Institución, lo anterior de conformidad con las disposiciones legales que regulan a dicho Instituto.

(Saldo inicial de \$239.03)

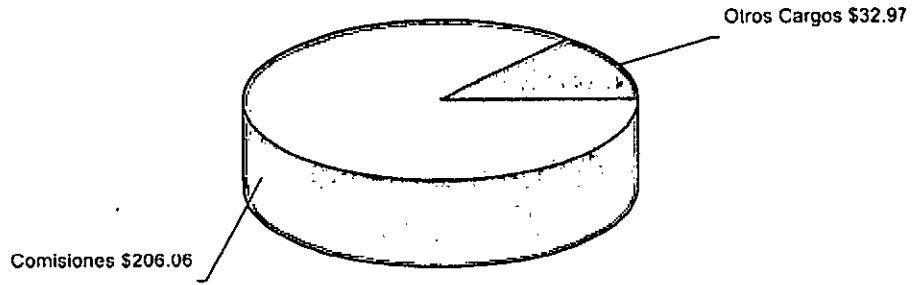

418

La fecha de corte coincide con la fecha de terminación del periodo que se señala en el presente estado de cuenta. Las operaciones efectuadas durante días no laborales o después de la hora de corte de fin de día serán consideradas en nuestra contabilidad como realizadas en el siguiente día hábil bancario. Usted dispone de 90 días después de la fecha de corte para objetar la información contenida en su estado de cuenta, de no hacerlo se asumirá su conformidad al respecto.

No. de cliente	07597888
RFC	MVG850101T56
Plaza	9588 PLAZA SAN LUIS POTOSI
Sucursal	0849 MATEHUALA
Teléfonos Sucursal	8821210
Dirección Sucursal	CONSTITUCION 14 CENTRO
Período	De 01/Abril/2016 al 30/Abril/2016
Fecha de corte	30/Abril/2016
Página	4 de 4

▼ INFORME DE DEPÓSITOS EN EFECTIVO MAYORES A \$15,000 PESOS ▼

MUNICIPIO DE VILLA DE GUADALUPE SLP
 CALLE IGNACIO ALDAMA 31, CENTRO VILLA DE GUADALUPE S.L.P. C.P. 78850
 RFC: MVG850101T56

DEL MES DE ABRIL DE 2016 NO. DE CLIENTE: 07597888

EXCEDENTES DE DEPOSITOS	\$	83,390.00
TIPO DE CAMBIO	\$	17.3993
RESUMEN DEL EJERCICIO 2016		
MONTO EXCEDENTE DE DEPOSITOS	\$	491,084.00

*Los depósitos en efectivo presentados en el presente informe, son aquellos que exceden la cantidad de \$15,000 (Quince mil pesos 00/100) de forma acumulada en todas las cuentas bajo la titularidad del cliente, dentro de un mes calendario.

BANCO MERCANTIL DEL NORTE S.A., INSTITUCION DE BANCA MULTIPLE
 GRUPO FINANCIERO BANORTE,
 AV. REVOLUCION NO. 3000, COLONIA PRIMAVERA, C.P. 64830, MONTERREY, N.L.
 RFC: BMN930209927

AVISO DE PRIVACIDAD

El artículo tercero transitorio de la Ley para la Protección de Datos Personales en Posesión de Particulares (LPDPPP) establece que los responsables expedirán el aviso de privacidad de conformidad con lo dispuesto en los artículos 16 y 17 de la LPDPPP. Por lo anterior, ponemos a su disposición nuestro aviso de privacidad en www.banorte.com. Se presume que usted consiente tácitamente en el tratamiento de sus datos mientras no manifieste su oposición.

La fecha de corte coincide con la fecha de terminación del periodo que se señala en el presente estado de cuenta. Las operaciones efectuadas durante días no laborales o después de la hora de corte de fin de día serán consideradas en nuestra contabilidad como realizadas en el siguiente día hábil bancario. Usted dispone de 90 días después de la fecha de corte para objetar la información contenida en su estado de cuenta. de no hacerlo se asumirá su conformidad al respecto.

MUNICIPIO DE VILLA DE GUADALUPE
ESTADO DE SAN LUIS POTOSI
AUXILIAR POR CUENTAS DE REGISTRO

(Todas las cuentas) PERIODO SELECCIONADO DEL 01-abr-2016 AL 30-abr-2016

No.CUENTA/Concepto de la cuenta			SALDO		HABER	SALDO FINAL
Fecha	Cheque	No Póliza / Concepto por movimiento	INICIAL	DEBE		
1112-09-014 -->		SEDESOL 2015 CTA.0280989219	239.03	0.00	239.03	0.00
01/04/2016	S/N	D00054 / IVA DE COMISIONES BANCARIAS SEDESOL 2015 CTA 028			32.97	206.06
01/04/2016	S/N	D00054 / COMISIONES BANCARIAS SEDESOL 2015 CTA 0280989219 E			206.06	

17 JUN. 2016

417

FISE 2015
MUNICIPIO DE VILLA DE GUADALUPE SLP
CALLE IGNACIO ALDAMA 31
CENTRO
VILLA DE GUADALUPE S.L.P.
SUCURSAL 0849 MATEHUALA
CORREO

C.P. 78850



No. de cliente	07597888
RFC	MVG850101T56
Plaza	9588 PLAZA SAN LUIS POTOSI
Sucursal	0849 MATEHUALA
Teléfonos Sucursal	8821210
Dirección Sucursal	CONSTITUCION 14 CENTRO
Período	De 01/Abril/2016 al 30/Abril/2016
Fecha de corte	30/Abril/2016
Página	1 de 3

NO. CUENTA	0403658800
GANANCIA ANUAL TOTAL (GAT) ¹	N/A %
GAT NOMINAL	N/A %
GAT REAL ²	N/A %
(+) INTERESES APLICABLES	\$ 150.38
(-) TOTAL DE COMISIONES COBRADAS	\$ 28.00

Enlace Global PM C/Intereses
Abril 2016

¹ Antes de Impuestos

² La GAT REAL es el rendimiento que obtendría después de descontar la inflación estimada

▼ RESUMEN INTEGRAL ▼

PRODUCTO/SERVICIO	CUENTA	SALDO ANTERIOR	SALDO AL CORTE
ENLACE GLOBAL PM C/INTERESES	0403658800	\$ 1,727,730.39	\$ 17,436.50
TOTAL		\$ 1,727,730.39	\$ 17,436.50

▼ Enlace Global Pm C/Intereses ▼

No. de CUENTA: 0403658800

DIVISA: PESOS

CLABE: 072 709 00403658800 9

▼ RESUMEN DEL PERIODO ▼

	MONTO
Saldo inicial del período	\$ 1,727,730.39
(+) Depósitos	\$ 0.00
(-) Retiros	\$ 1,710,411.79
(+) Intereses Netos Ganados	\$ 150.38
(-) Comisiones Cobradas	\$ 28.00
(-) IVA sobre comisiones (16%)	\$ 4.48
Saldo Actual	\$ 17,436.50
Saldo Disponible al día*	\$ 17,436.50
Saldo Mínimo requerido	\$ 10,000.00

▼ *SALDO NO DISPONIBLE AL DIA ▼

	MONTO
Depósitos de cheques S.B.C.	\$ 0.00
Comisiones Pendientes de aplicar	\$ 0.00
Compras no aplicadas	\$ 0.00
Total	\$ 0.00

▼ SALDO PROMEDIO DIARIO ▼

	MONTO
En el Período (del 01 Abr al 30 Abr)	\$ 644,469.59
Días que comprende el período	030
Acumulado anual	\$ 261,905.93
Días que comprende el período anual	087

▼ CALCULO DE INTERESES DEVENGADOS ▼

Intereses Tasa Bruta Anual 0.28%	\$ 150.38
Retención de IDE	\$ 0.00
Retención de ISR	\$ 0.00
Intereses Netos Ganados	\$ 150.38

▼ RESUMEN DE COMISIONES ▼

CHEQUES	
Cheques girados	2
Cheques girados sin comisión	0
Cheques girados con comisión	2
Importe de la comisión	\$ 28.00
Por cheques devueltos	\$ 0.00
OTRAS COMISIONES	\$ 0.00

▼ COMPORTAMIENTO DE TARJETA DE DEBITO ▼

Uso en cajeros automáticos	\$ 0.00
Compras en comercios	\$ 0.00
Uso en sucursales	\$ 0.00
Total Uso del débito	\$ 0.00

419

No. de cliente	07597888
RFC	MVG850101T56
Plaza	9588 PLAZA SAN LUIS POTOSI
Sucursal	0849 MATEHUALA
Teléfonos Sucursal	8821210
Dirección Sucursal	CONSTITUCION 14 CENTRO
Período	De 01/Abril/2016 al 30/Abril/2016
Fecha de corte	30/Abril/2016
Página	4 de 4

▼ INFORME DE DEPÓSITOS EN EFECTIVO MAYORES A \$15,000 PESOS ▼

MUNICIPIO DE VILLA DE GUADALUPE SLP
 CALLE IGNACIO ALDAMA 31, CENTRO VILLA DE GUADALUPE S.L.P. C.P. 78850
 RFC: MVG850101T56

DEL MES DE ABRIL DE 2016 NO. DE CLIENTE: 07597888

EXCEDENTES DE DEPOSITOS	\$	83,390.00
TIPO DE CAMBIO	\$	17.3993

RESUMEN DEL EJERCICIO 2016

MONTO EXCEDENTE DE DEPOSITOS	\$	491,084.00
------------------------------	----	------------

*Los depósitos en efectivo presentados en el presente informe, son aquellos que exceden la cantidad de \$15,000 (Quince mil pesos 00/100) de forma acumulada en todas las cuentas bajo la titularidad del cliente, dentro de un mes calendario.

BANCO MERCANTIL DEL NORTE S.A., INSTITUCION DE BANCA MULTIPLE
 GRUPO FINANCIERO BANORTE,
 AV. REVOLUCION NO. 3000, COLONIA PRIMAVERA, C.P. 64830, MONTERREY, N.L.
 RFC: BMN930209927

AVISO DE PRIVACIDAD

El artículo tercero transitorio de la Ley para la Protección de Datos Personales en Posesión de Particulares (LPDPPP) establece que los responsables expedirán el aviso de privacidad de conformidad con lo dispuesto en los artículos 16 y 17 de la LPDPPP. Por lo anterior, ponemos a su disposición nuestro aviso de privacidad en www.banorte.com. Se presume que usted consiente tácitamente en el tratamiento de sus datos mientras no manifieste su oposición.

La fecha de corte coincide con la fecha de terminación del periodo que se señala en el presente estado de cuenta. Las operaciones efectuadas durante días no laborales o después de la hora de corte de fin de día serán consideradas en nuestra contabilidad como realizadas en el siguiente día hábil bancario. Usted dispone de 90 días después de la fecha de corte para objetar la información contenida en su estado de cuenta. de no hacerlo se asumirá su conformidad al respecto.

No. de cliente	07597888
RFC	MVG850101T56
Plaza	9588 PLAZA SAN LUIS POTOSI
Sucursal	0849 MATEHUALA
Teléfonos Sucursal	8821210
Dirección Sucursal	CONSTITUCION 14 CENTRO
Período	De 01/Abril/2016 al 30/Abril/2016
Fecha de corte	30/Abril/2016
Página	3 de 3

▼ INFORME DE DEPÓSITOS EN EFECTIVO MAYORES A \$15,000 PESOS ▼

MUNICIPIO DE VILLA DE GUADALUPE SLP
 CALLE IGNACIO ALDAMA 31, CENTRO VILLA DE GUADALUPE S.L.P. C.P. 78850
 RFC: MVG850101T56

DEL MES DE **ABRIL** DE 2016 NO. DE CLIENTE: **07597888**

EXCEDENTES DE DEPOSITOS	\$	83,390.00
TIPO DE CAMBIO	\$	17.3993
RESUMEN DEL EJERCICIO 2016		
MONTO EXCEDENTE DE DEPOSITOS	\$	491,084.00

*Los depósitos en efectivo presentados en el presente informe, son aquellos que exceden la cantidad de \$15,000 (Quince mil pesos 00/100) de forma acumulada en todas las cuentas bajo la titularidad del cliente, dentro de un mes calendario.

BANCO MERCANTIL DEL NORTE S.A., INSTITUCION DE BANCA MULTIPLE
 GRUPO FINANCIERO BANORTE,
 AV. REVOLUCION NO. 3000, COLONIA PRIMAVERA, C.P. 64830, MONTERREY, N.L.
 RFC: BMN930209927

AVISO DE PRIVACIDAD

El artículo tercero transitorio de la Ley para la Protección de Datos Personales en Posesión de Particulares (LPDPPP) establece que los responsables expedirán el aviso de privacidad de conformidad con lo dispuesto en los artículos 16 y 17 de la LPDPPP. Por lo anterior, ponemos a su disposición nuestro aviso de privacidad en www.banorte.com. Se presume que usted consiente tácitamente en el tratamiento de sus datos mientras no manifieste su oposición.

17 JUN. 2016

420

MUNICIPIO DE VILLA DE GUADALUPE
ESTADO DE SAN LUIS POTOSI
AUXILIAR POR CUENTAS DE REGISTRO

(Todas las cuentas) PERIODO SELECCIONADO DEL 01-abr-2016 AL 30-abr-2016

No.CUENTA/Concepto de la cuenta			SALDO		DEBE	HABER	SALDO FINAL
Fecha	Cheque	No Póliza / Concepto por movimiento	INICIAL				
1112-09-012	-->	FISE 2015 CTA. 0403658800	17,318.60		150.38	32.48	17,436.50
19/04/2016	S/N	D00055 / IVA DE COMISIONES BANCARIAS FISE 2015 CTA. 0403658800				4.48	17,314.12
19/04/2016	S/N	D00055 / COMISIONES BANCARIAS FISE 2015 CTA. 0403658800, DEL 1				28.00	17,286.12
19/04/2016	S/N	100193 / INTERESES BANCARIOS FISE 2015, CORRESPONDIENTES A			150.38		17,436.50

421

MUNICIPIO DE VILLA DE GUADALUPE

**CONCILIACION BANCARIA DEL 01 AL 30 DE ABRIL DE 2016
BANORTE SEDESOL PDZP/2015 CUENTA No. 0403489844**



	SALDO SEGÚN LIBROS		\$	-
MAS:	ABONAMOS Y NO CARGAN:	\$	-	
			<hr/>	
			\$	-
			\$	-
MAS:	CARGAN Y NO ABONAMOS			
 NOS:	ABONAN Y NO CARGAMOS:			
MENOS:	CARGAMOS Y NO ABONAN:			
			\$	-
			<hr/>	
			\$	-
	SALDO SEGÚN BANCO		<hr/> <hr/>	

428

SEDESOL PDZP/2015
MUNICIPIO DE VILLA DE GUADALUPE SLP
CALLE IGNACIO ALDAMA 31
CENTRO
VILLA DE GUADALUPE S.L.P.
SUCURSAL 0849 MATEHUALA
CORREO

C.P. 78850



No. de cliente | 07597888
RFC | MVG850101T56
Plaza | 9588 PLAZA SAN LUIS POTOSI
Sucursal | 0849 MATEHUALA
Teléfonos Sucursal | 8821210
Dirección Sucursal | CONSTITUCION 14 CENTRO
Período | De 01/Febrero/2016 al 29/Febrero/2016
Fecha de corte | 29/Febrero/2016
Página | 1 de 3

NO. CUENTA	0403489844
GANANCIA ANUAL TOTAL (GAT) ¹	
GAT NOMINAL	N/A %
GAT REAL ²	N/A %
(+) INTERESES APLICABLES	\$ 0.00
(-) TOTAL DE COMISIONES COBRADAS	\$ 0.00

NO. CUENTA	0403490608
GANANCIA ANUAL TOTAL (GAT) ¹	
GAT NOMINAL	0.00 %
GAT REAL ²	-3.12 %
(+) INTERESES APLICABLES	\$ 0.00
(-) TOTAL DE COMISIONES COBRADAS	\$ 0.00

Enlace Global PM C/Intereses
Febrero 2016

¹ Antes de impuestos

² La GAT REAL es el rendimiento que obtendría después de descontar la inflación estimada

▼ RESUMEN INTEGRAL ▼

PRODUCTO/SERVICIO	CUENTA	SALDO ANTERIOR	SALDO AL CORTE
ENLACE GLOBAL PM C/INTERESES	0403489844	\$ 0.00	\$ 0.00
INVERSION GLOBAL PM	0403490608	\$ 0.00	\$ 0.00
TOTAL		\$ 0.00	\$ 0.00

▼ ENLACE GLOBAL PM C/INTERESES ▼

No. de CUENTA: 0403489844

DIVISA: PESOS

CLABE: 072 709 00403489844 5

▼ RESUMEN DEL PERIODO ▼

	MONTO
Saldo inicial del período	\$ 0.00
(+) Depósitos	\$ 0.00
(-) Retiros	\$ 0.00
(+) Intereses Netos Ganados	\$ 0.00
(-) Comisiones Cobradas	\$ 0.00
(-) IVA sobre comisiones (16%)	\$ 0.00
Saldo Actual	\$ 0.00
Saldo Disponible al día*	\$ 1,734.47
Saldo Mínimo requerido	\$ 10,000.00

▼ SALDO PROMEDIO DIARIO ▼

	MONTO
En el Período (del 01 Feb al 29 Feb)	\$ 0.00
Días que comprende el período	029
Acumulado anual	\$ 0.00
Días que comprende el período anual	060

▼ CALCULO DE INTERESES DEVENGADOS ▼

Intereses Tasa Bruta Anual 0.00%	\$ 0.00
Retención de IDE	\$ 0.00
Retención de ISR	\$ 0.00
Intereses Netos Ganados	\$ 0.00

▼ *SALDO NO DISPONIBLE AL DIA ▼

	MONTO
Depósitos de cheques S.B.C.	\$ 0.00
Comisiones Pendientes de aplicar	\$ 1,734.47
Compras no aplicadas	\$ 0.00
Total	\$ 1,734.47

▼ RESUMEN DE COMISIONES ▼

CHEQUES	
Cheques girados	0
Cheques girados sin comisión	0
Cheques girados con comisión	0
Importe de la comisión	\$ 0.00
Por cheques devueltos	\$ 0.00
OTRAS COMISIONES	\$ 0.00

▼ COMPORTAMIENTO DE TARJETA DE DEBITO ▼

Uso en cajeros automáticos	\$ 0.00
Compras en comercios	\$ 0.00
Uso en sucursales	\$ 0.00
Total Uso del débito	\$ 0.00

▼ DETALLE DE OPERACIONES ▼

ECHA	DESCRIPCION DEL CARGO/ ABONO	MONEDA	MONTO DEL RETIRO	MONTO DEL DEPOSITO	SALDO
ENE-16	SALDO ANTERIOR SIN MOVIMIENTOS				0.00

LE INFORMAMOS QUE A PARTIR DEL 31 DE MARZO DEL 2016 LAS TASAS APLICABLES EN SU CUENTA ENLACE GLOBAL PM CON INTERESES CAMBIARAN A UNA TASA BRUTA EN FUNCION AL SALDO PROMEDIO:

DE \$10,000 A \$49,999.99 UNA TASA DE 0.13%

DE \$50,000 A \$249,000 UNA TASA DE 0.22%

DE \$250,000 EN ADELANTE UNA TASA DE 0.28%

EL ART 17 DE LAS DISPOSICIONES DE CARACTER GENERAL EN MATERIA DE TRANSPARENCIA ESTABLECE QUE, SI ESTAS NUEVAS CONDICIONES NO LE FAVORECEN, CUENTA CON EL DERECHO DE TERMINAR EL CONTRATO DE ADHESION DENTRO DE LOS 30 DIAS POSTERIORES A ESTE AVISO SIN RESPONSABILIDAD ALGUNA A SU CARGO.

PARA MAYOR INFORMACIÓN POR FAVOR CONSULTE A SU EJECUTIVO DE CUENTA.

▼ INVERSION GLOBAL PM ▼

CONTRATO: 0403490608

DIVISA: PESOS

CLABE: 072 709 00403490608 1

▼ RESUMEN DEL PERIODO ▼

	MONTO
Saldo inicial del período	\$ 0.00
Depósitos	\$ 0.00
Retiros	\$ 0.00
Intereses Netos Ganados	\$ 0.00
Total de Comisiones cobradas	\$ 0.00
IVA sobre comisiones (16%)	\$ 0.00
Saldo Actual	\$ 0.00
Saldo Disponible al día*	\$ 0.00
Saldo Mínimo requerido	\$ 0.00

▼ SALDO PROMEDIO DIARIO ▼

En el Período (del 01 Feb al 29 Feb)	\$ 0.00
Días que comprende el período	029
Acumulado anual	\$ 0.00
Días que comprende el período anual	060

▼ CALCULO DE INTERESES DEVENGADOS ▼

Intereses Tasa Bruta Anual 0.00%	\$ 0.00
Retención de IDE	\$ 0.00
Retención de ISR	\$ 0.00
Intereses Netos Ganados	\$ 0.00

▼ DETALLE DE OPERACIONES ▼

ECHA	DESCRIPCION DEL CARGO/ ABONO	MONEDA	MONTO DEL RETIRO	MONTO DEL DEPOSITO	SALDO
ENE-16	SALDO ANTERIOR SIN MOVIMIENTOS				0.00

(Saldo inicial de \$0.00)

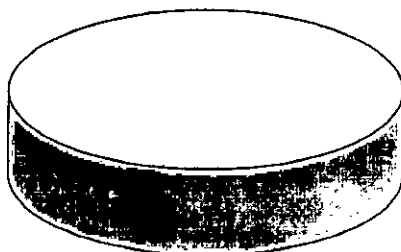

REFERENCIA DE ABREVIACIONES:

R.F.C.: Registro Federal de Causantes - CLABE Clave Bancaria Estandarizada - I.V.A. Impuesto al Valor Agregado - I.S.R.: Impuesto Sobre la Renta - S.B.C Salvo Buen Cargo - DISP: Disposición/Dispersion - ATM. Cajero Automático - BTE. Banorte - CPA. Compra - DEP Depósito - COM. Comisión - INTBC. Interbancaria - O/B. Otro Banco - CHEQ/CHQ. Cheque - LIQ. Liquidación (Pago) - INT. Intereses - EDO. Estado - CTA. Cuenta - CAM. Cámara de Compensación - ABO. Abono - CAP.: Capital - INV.: Inversión - PZO.: Plazo - DEV.: Devolución - REV.: Reverso - CONS.: Consulta - VEN.: Ventanilla

Cuando no reciba su esta de cuenta durante los 20 días siguientes de la fecha de corte y no haya da instrucciones para que no le envíe, favor de solicitarlo a su sucursal.

Podrá consultar la información de las comisiones de todos los bancos con fines informativos de comparación en la CONDUS al teléfono 01 800 999 8080 en la página electrónica

www.condusef.gob.mx

línea DIRECTA

BANORTE

BANORTE

www.banorte.com

Banco Mercantil del Norte, S. Institución de Banca Múltiple Grupo Financiero Banorte Av. Revolución No. 7001 Colonia Primavera, C. 33 Monterrey, Nuevo León RFC: BMN930209927.

Banco Mercantil del Norte S.A. Institución de Banca Múltiple Grupo Financiero Banorte recibe las quejas, reclamaciones o aclaraciones en la Unidad Especializada de Atención al Usuario ubicada en Av. Paseo de Reforma No. 505 Piso 40 Col. Cuauhtémoc, C.P. 06500 Delegación Cuauhtémoc, México D.F. y por vía Electrónica una@banorte.com o Teléfono 01 800 627 22 92 así como en cualquier de sus sucursales o filiales. En caso de no obtener una respuesta satisfactoria podrá acudir a la Comisión Nacional de Protección y Defensa de los Usuarios de Servicios Financieros

www.comafesf.gob.mx o al teléfono de atención en el Distrito Federal (55) 53400999 y desde el interior de República al 01 800 999 8080

Advertencia:
Incumplir tus obligaciones puede generar comisiones.

El presente Estado de Cuenta no es un comprobante fiscal



Los productos anteriormente descritos se encuentran protegidos por el Instituto para la Protección del Ahorro Bancario (IPAB) hasta por un monto equivalente a 400,000 UDIS por cliente por Institución, lo anterior de conformidad con las disposiciones legales que regulan a dicho Instituto

No. de cliente	07597888
RFC	MVG850101T56
Plaza	9588 PLAZA SAN LUIS POTOSI
Sucursal	0849 MATEHUALA
Teléfonos Sucursal	8821210
Dirección Sucursal	CONSTITUCION 14 CENTRO
Período	De 01/Febrero/2016 al 29/Febrero/2016
Fecha de corte	29/Febrero/2016
Página	3 de 3

▼ INFORME DE DEPÓSITOS EN EFECTIVO MAYORES A \$15,000 PESOS ▼

MUNICIPIO DE VILLA DE GUADALUPE SLP
 CALLE IGNACIO ALDAMA 31, CENTRO VILLA DE GUADALUPE S.L.P. C.P. 78850
 RFC: MVG850101T56

DEL MES DE **FEBRERO** DE 2016 NO. DE CLIENTE: **07597888**

EXCEDENTES DE DEPOSITOS	\$	162,968.80
TIPO DE CAMBIO	\$	18.1680
RESUMEN DEL EJERCICIO 2016		
MONTO EXCEDENTE DE DEPOSITOS	\$	326,598.00

*Los depósitos en efectivo presentados en el presente informe, son aquellos que exceden la cantidad de \$15,000 (Quince mil pesos 00/100) de forma acumulada en todas las cuentas bajo la titularidad del cliente, dentro de un mes calendario.

BANCO MERCANTIL DEL NORTE S.A., INSTITUCION DE BANCA MULTIPLE
 GRUPO FINANCIERO BANORTE,
 AV. REVOLUCION NO. 3000, COLONIA PRIMAVERA, C.P. 64830, MONTERREY, N.L.
 RFC: BMN930209927

AVISO DE PRIVACIDAD

El artículo tercero transitorio de la Ley para la Protección de Datos Personales en Posesión de Particulares (LPDPPP) establece que los responsables expedirán el aviso de privacidad de conformidad con lo dispuesto en los artículos 16 y 17 de la LPDPPP. Por lo anterior, ponemos a su disposición nuestro aviso de privacidad en www.banorte.com. Se presume que usted consiente tácitamente en el tratamiento de sus datos mientras no manifieste su oposición.

424

MUNICIPIO DE VILLA DE GUADALUPE
ESTADO DE SAN LUIS POTOSI
AUXILIAR POR CUENTAS DE REGISTRO

(Todas las cuentas) PERIODO SELECCIONADO DEL 01-abr-2016 AL 30-abr-2016

No. CUENTA/Concepto de la cuenta			SALDO			
Fecha	Cheque	No Póliza / Concepto por movimiento	INICIAL	DEBE	HABER	SALDO FINAL
1112-09-013	-->	SEDESOL PDZP/2015 CTA. 0403489844		0.00	0.00	0.00



MUNICIPIO DE VILLA DE GUADALUPE

CONCILIACION BANCARIA AL 01 AL 30 DE ABRIL DE 2016.
BANORTE RAMO 28 2015 CUENTA No. 0268608031

	SALDO SEGÚN LIBROS	\$ 426.77
MAS:	ABONAMOS Y NO CARGAN:	\$ -
		<hr/>
		\$ -
MAS:	CARGAN Y NO ABONAMOS	\$ 426.77
MENOS:	ABONAN Y NO CARGAMOS:	
MENOS:	CARGAMOS Y NO ABONAN:	\$ -
	SALDO SEGÚN BANCO	<u>426.77</u>

RAMO 28 2015
MUNICIPIO DE VILLA DE GUADALUPE SLP
CALLE IGNACIO ALDAMA 31
CENTRO
VILLA DE GUADALUPE S.L.P.
SUCURSAL 0849 MATEHUALA
CORREO

C.P. 78850



No. de cliente 07597888
RFC MVG850101T56
Plaza 9588 PLAZA SAN LUIS POTOSI
Sucursal 0849 MATEHUALA
Teléfonos Sucursal 8821210
Dirección Sucursal CONSTITUCION 14 CENTRO
Período De 01/Abril/2016 al 30/Abril/2016
Fecha de corte 30/Abril/2016
Página 1 de 3

NO. CUENTA	0268608031
GANANCIA ANUAL TOTAL (GAT) ¹	
GAT NOMINAL	N/A %
GAT REAL ²	N/A %
(+) INTERESES APLICABLES	\$ 0.00
(-) TOTAL DE COMISIONES COBRADAS	\$ 0.00

NO. CUENTA	0268608442
GANANCIA ANUAL TOTAL (GAT) ¹	
GAT NOMINAL	0.00 %
GAT REAL ²	-3.18 %
(+) INTERESES APLICABLES	\$ 0.00
(-) TOTAL DE COMISIONES COBRADAS	\$ 0.00

Enlace Global PM C/Intereses
Abril 2016

¹ Antes de Impuestos

² La GAT REAL es el rendimiento que obtendría después de descontar la inflación estimada

▼ RESUMEN INTEGRAL ▼

PRODUCTO/SERVICIO	CUENTA	SALDO ANTERIOR	SALDO AL CORTE
ENLACE GLOBAL PM C/INTERESES	0268608031	\$ 426.77	\$ 426.77
INVERSION GLOBAL PM	0268608442	\$ 0.00	\$ 0.00
TOTAL		\$ 426.77	\$ 426.77

▼ Enlace Global Pm C/Intereses ▼

No. de CUENTA: 0268608031

DIVISA: PESOS

CLABE: 072 709 00268608031 5

▼ RESUMEN DEL PERIODO ▼

	MONTO
Saldo inicial del período	\$ 426.77
(+) Depósitos	\$ 0.00
(-) Retiros	\$ 0.00
(+) Intereses Netos Ganados	\$ 0.00
(-) Comisiones Cobradas	\$ 0.00
(-) IVA sobre comisiones (16%)	\$ 0.00
Saldo Actual	\$ 426.77
Saldo Disponible al día*	\$ 426.77
Saldo Mínimo requerido	\$ 0.00

▼ *SALDO NO DISPONIBLE AL DIA ▼

	MONTO
Depósitos de cheques S.B.C.	\$ 0.00
Comisiones Pendientes de aplicar	\$ 0.00
Compras no aplicadas	\$ 0.00
Total	\$ 0.00

▼ SALDO PROMEDIO DIARIO ▼

	MONTO
En el Período (del 01 Abr al 30 Abr)	\$ 426.77
Días que comprende el período	030
Acumulado anual	\$ 426.77
Días que comprende el período anual	121

▼ CALCULO DE INTERESES DEVENGADOS ▼

Intereses Tasa Bruta Anual 0.00%	\$ 0.00
Retención de IDE	\$ 0.00
Retención de ISR	\$ 0.00
Intereses Netos Ganados	\$ 0.00

▼ RESUMEN DE COMISIONES ▼

CHEQUES	
Cheques girados	0
Cheques girados sin comisión	0
Cheques girados con comisión	0
Importe de la comisión	\$ 0.00
Por cheques devueltos	\$ 0.00
OTRAS COMISIONES	\$ 0.00

▼ COMPORTAMIENTO DE TARJETA DE DEBITO ▼

Uso en cajeros automáticos	\$ 0.00
Compras en comercios	\$ 0.00
Uso en sucursales	\$ 0.00
Total Uso del débito	\$ 0.00

427

FECHA	DESCRIPCION DEL CARGO/ ABONO	MONEDA	MONTO DEL RETIRO	MONTO DEL DEPOSITO	SALDO
11-MAR-16	SALDO ANTERIOR SIN MOVIMIENTOS				426.77

INVIERTE EN FONDOS DE INVERSION A PARTIR DE \$1,000 PESOS!
 ELIGE EL FONDO QUE MEJOR SE ADAPTE A TUS OBJETIVOS DE INVERSION Y CONVIERTE EN UN GRAN INVERSIONISTA,
 ACERCATE A TU EJECUTIVO DE CUENTA Y CONTRATALOS EN SUCURSAL.
 CONSULTA TERMINOS, CONDICIONES Y REQUISITOS DE CONTRATACION EN
 WWW.BANORTE.COM/FONDOSDEINVERSIONBANORTE

▼ INVERSION GLOBAL PM ▼

CONTRATO: 0268608442 DIVISA: PESOS CLABE: 072 709 00268608442 1

▼ RESUMEN DEL PERIODO ▼

	MONTO
Saldo inicial del período	\$ 0.00
) Depósitos	\$ 0.00
) Retiros	\$ 0.00
) Intereses Netos Ganados	\$ 0.00
) Total de Comisiones cobradas	\$ 0.00
) IVA sobre comisiones (16%)	\$ 0.00
Saldo Actual	\$ 0.00
Saldo Disponible al día*	\$ 0.00
Saldo Mínimo requerido	\$ 0.00

▼ SALDO PROMEDIO DIARIO ▼

En el Período (del 01 Abr al 30 Abr)	\$ 0.00
Días que comprende el período	030
Acumulado anual	\$ 0.00
Días que comprende el período anual	121

▼ CALCULO DE INTERESES DEVENGADOS ▼

Intereses Tasa Bruta Anual 0.00%	\$ 0.00
Retención de IDE	\$ 0.00
Retención de ISR	\$ 0.00
Intereses Netos Ganados	\$ 0.00

▼ DETALLE DE OPERACIONES ▼

FECHA	DESCRIPCION DEL CARGO/ ABONO	MONEDA	MONTO DEL RETIRO	MONTO DEL DEPOSITO	SALDO
11-MAR-16	SALDO ANTERIOR SIN MOVIMIENTOS				0.00

(Saldo inicial de \$426.77)

Saldo Final \$426.77

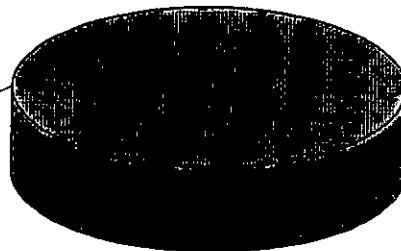

REFERENCIA DE ABREVIACIONES:

R.F.C.: Registro Federal de Causantes - CLABE: Clave Bancaria Estandarizada - I.V.A.: Impuesto al Valor Agregado - I.S.R.: Impuesto Sobre la Renta - S.B.C.: Saldo salvo Buen Cobro - DISP.: Disposición Dispersion - ATM.: Cajero Automático - BTE.: Banorte - CPA.: Compra - DEP.: Depósito - COM.: Comisión - INTBC.: Interbancaria - OIB.: Otro Banco - CHEQ/CHQ.: Cheque - LIQ.: Liquidación (Pago) - INT.: Interés (es) - EDO.: Estado - CTA.: Cuenta - CAM.: Cámara de Compensación - ABO.: Abono - CAP.: Capital - INV.: Inversión - PZO.: Plazo - DEV.: Devolución - REV.: Reverse - CONS.: Consulta - VEN.: Ventanilla

Quando no recibas su estado de cuenta durante los 20 días siguientes de la fecha de corte, y no haya de instrucciones para que no le envíe, favor de solicitarlo a su sucursal.

Podrá consultar la información de las comisiones de todos los bancos con fines informativos de comparación en la CONDUEF al teléfono 01 800 999 808 en la página electrónica:

www.condusef.gob.mx

DIRECTA

www.banorte.com

www.banorte.com

Banco Mercantil del Norte S.A. Institución de Banca Múltiple Grupo Financiero Banorte Av. Revolución No 300 Colonia Primavera, C.P. 64810 Monterrey, Nuevo León R.F.C. BMN930209927.

Banco Mercantil del Norte S.A. Institución de Banca Múltiple Grupo Financiero Banorte recibe las quejas, reclamaciones y aclaraciones en la Unidad Especializada de Atención al Cliente ubicada en Av. Piedad 1000, Relojero No. 505, P.O. Box 1000, Cuauhtémoc, C.P. 06500, Delegación Cuauhtémoc, México, D.F. y por Correo Electrónico: unidades@banorte.com o al teléfono 01 800 627 22 92 así como en cualquier de sus sucursales o oficinas. En el caso de no obtener una respuesta satisfactoria podrá acudir a la Comisión Financiera y Protección al Cliente de los Servicios Bancarios (www.comisef.gob.mx) o al teléfono de atención al Cliente: 01 (55) 33-00999 y desde el interior de la República al 01 800 999 8087.

Advertencia:
Incumplir las obligaciones puede generar comisiones.

El presente Estado de Cuenta es un comprobante fiscal



Los productos anteriormente desistidos se encuentran protegidos por el Instituto para la Protección del Ahorro Bancario (IPAB) hasta por un monto equivalente a 400,000 UDIS por cliente por institución, lo anterior de conformidad con las disposiciones legales que regulan a dicho Instituto.

No. de cliente	07597888
RFC	MVG85010156
Plaza	9588 PLAZA SAN LUIS POTOSI
Sucursal	0849 MATEHUALA
Teléfonos Sucursal	8821210
Dirección Sucursal	CONSTITUCION 14 CENTRO
Período	De 01/Abril/2016 al 30/Abril/2016
Fecha de corte	30/Abril/2016
Página	3 de 3

▼ INFORME DE DEPÓSITOS EN EFECTIVO MAYORES A \$15,000 PESOS ▼

MUNICIPIO DE VILLA DE GUADALUPE SLP
 CALLE IGNACIO ALDAMA 31, CENTRO VILLA DE GUADALUPE S.L.P. C.P. 78850
 RFC: MVG85010156

DEL MES DE ABRIL DE 2016 NO. DE CLIENTE: 07597888

EXCEDENTES DE DEPOSITOS	\$	83,390.00
TIPO DE CAMBIO	\$	17.3993

RESUMEN DEL EJERCICIO 2016
 MONTO EXCEDENTE DE DEPOSITOS

\$ 491,084.00

*Los depósitos en efectivo presentados en el presente informe, son aquellos que exceden la cantidad de \$15,000 (Quince mil pesos 00/100) de forma acumulada en todas las cuentas bajo la titularidad del cliente, dentro de un mes calendario.

BANCO MERCANTIL DEL NORTE S.A., INSTITUCION DE BANCA MULTIPLE
 GRUPO FINANCIERO BANORTE,
 AV. REVOLUCION NO. 3000, COLONIA PRIMAVERA, C.P. 64830, MONTERREY, N.L.
 RFC: BMN930209927

AVISO DE PRIVACIDAD

El artículo tercero transitorio de la Ley para la Protección de Datos Personales en Posesión de Particulares (LPDPPP) establece que los responsables expedirán el aviso de privacidad de conformidad con lo dispuesto en los artículos 16 y 17 de la LPDPPP. Por lo anterior, ponemos a su disposición nuestro aviso de privacidad en www.banorte.com. Se presume que usted consiente tácitamente en el tratamiento de sus datos mientras no manifieste su oposición.

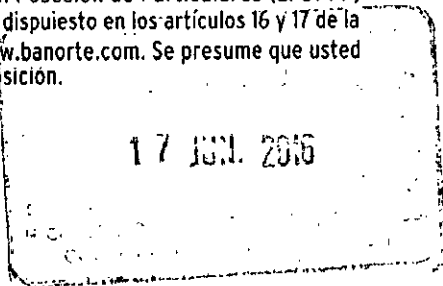

428

MUNICIPIO DE VILLA DE GUADALUPE
ESTADO DE SAN LUIS POTOSI
AUXILIAR POR CUENTAS DE REGISTRO

(Todas las cuentas) PERIODO SELECCIONADO DEL 01-abr-2016 AL 30-abr-2016

No.CUENTA/Concepto de la cuenta			SALDO		SALDO FINAL	
Fecha	Cheque	No Póliza / Concepto por movimiento	INICIAL	DEBE		HABER
1112-01-002	-->	RAMO 28 2015 CTA. 0268608031	426.77	0.00	0.00	426.77

MUNICIPIO DE VILLA DE GUADALUPE

**CONCILIACION BANCARIA DEL 01 AL 30 DE ABRIL DE 2016
BANORTE INFRAESTRUCTURA 2014 CUENTA No. 0212679052**

MAS: SALDO SEGÚN LIBROS \$ 5,887.63
ABONAMOS Y NO CARGAN: \$ -

\$ -
\$ 5,887.63

MAS: CARGAN Y NO ABONAMOS

MENOS: ABONAN Y NO CARGAMOS:

MENOS: CARGAMOS Y NO ABONAN:

\$ -

SALDO SEGÚN BANCO

\$ 5,887.63

430

INFRAESTRUCTURA 2014
MUNICIPIO DE VILLA DE GUADALUPE SLP
CALLE ALDAMA 31
VILLA DE GUADALUPE
VILLA DE GUADALUPE S.L.P.
SUCURSAL 0849 MATEHUALA
CORREO

C.P. 78850



No. de cliente 07597888
RFC MVG850101T56
Plaza 9588 PLAZA SAN LUIS POTOSI
Sucursal 0849 MATEHUALA
Teléfonos Sucursal 8821210
Dirección Sucursal CONSTITUCION 14 CENTRO
Período De 01/Abril/2016 al 30/Abril/2016
Fecha de corte 30/Abril/2016
Página 1 de 3

NO. CUENTA	0212679052
GANANCIA ANUAL TOTAL (GAT) ¹	N/A %
GAT NOMINAL	N/A %
GAT REAL ²	0.00
(+) INTERESES APLICABLES	\$ 0.00
(-) TOTAL DE COMISIONES COBRADAS	\$ 0.00

NO. CUENTA	0215829782
GANANCIA ANUAL TOTAL (GAT) ¹	0.00 %
GAT NOMINAL	-3.18 %
GAT REAL ²	0.00
(+) INTERESES APLICABLES	\$ 0.00
(-) TOTAL DE COMISIONES COBRADAS	\$ 0.00

Enlace Global PM S/Intereses
Abril 2016

¹ Antes de Impuestos

² La GAT REAL es el rendimiento que obtendría después de descontar la inflación estimada

RESUMEN INTEGRAL

PRODUCTO/SERVICIO	CUENTA	SALDO ANTERIOR	SALDO AL CORTE
ENLACE GLOBAL PM S/INTERESES	0212679052	\$ 5,887.63	\$ 5,887.63
INVERSION GLOBAL PM	0215829782	\$ 0.00	\$ 0.00
TOTAL		\$ 5,887.63	\$ 5,887.63

Enlace Global Pm S/Intereses

No. de CUENTA: 0212679052

DIVISA: PESOS

CLABE: 072 709 00212679052 1

RESUMEN DEL PERIODO

	MONTO
Saldo inicial del período	\$ 5,887.63
(+) Depósitos	\$ 0.00
(-) Retiros	\$ 0.00
(+) Intereses Netos Ganados	\$ 0.00
(-) Comisiones Cobradas	\$ 0.00
(-) IVA sobre comisiones (16%)	\$ 0.00
Saldo Actual	\$ 5,887.63
Saldo Disponible al día*	\$ 0.00
Saldo Mínimo requerido	\$ 0.00

SALDO PROMEDIO DIARIO

	MONTO
En el Período (del 01 Abr al 30 Abr)	\$ 5,887.63
Días que comprende el período	030
Acumulado anual	\$ 5,887.63
Días que comprende el período anual	121

CALCULO DE INTERESES DEVENGADOS

Intereses Tasa Bruta Anual 0.00%	\$ 0.00
Retención de IDE	\$ 0.00
Retención de ISR	\$ 0.00
Intereses Netos Ganados	\$ 0.00

*SALDO NO DISPONIBLE AL DIA

	MONTO
Depósitos de cheques S.B.C.	\$ 0.00
Comisiones Pendientes de aplicar	\$ 5,887.63
Compras no aplicadas	\$ 0.00
Total	\$ 5,887.63

RESUMEN DE COMISIONES

CHEQUES	
Cheques girados	0
Cheques girados sin comisión	0
Cheques girados con comisión	0
Importe de la comisión	\$ 0.00
Por cheques devueltos	\$ 0.00
OTRAS COMISIONES	\$ 0.00

COMPORTAMIENTO DE TARJETA DE DEBITO

Uso en cajeros automáticos	\$ 0.00
Compras en comercios	\$ 0.00
Uso en sucursales	\$ 0.00
Total Uso del débito	\$ 0.00

431

La fecha de corte coincide con la fecha de terminación del período que se señala en el presente estado de cuenta. Las operaciones efectuadas durante días no laborales o después de la hora de corte de fin de día serán consideradas en nuestra contabilidad como realizadas en el siguiente día hábil bancario. Usted dispone 90 días después de la fecha de corte para objetar la información contenida en su estado de cuenta, de no hacerlo se asumirá su conformidad al respecto.

▼ DETALLE DE OPERACIONES ▼

FECHA	DESCRIPCION DEL CARGO/ ABONO	MONEDA	MONTO DEL RETIRO	MONTO DEL DEPOSITO	SALDO
31-MAR-16	SALDO ANTERIOR SIN MOVIMIENTOS				5,887.63

BANORTE

INVIERTE EN FONDOS DE INVERSION A PARTIR DE \$1,000 PESOS!
 ELIGE EL FONDO QUE MEJOR SE ADAPTE A TUS OBJETIVOS DE INVERSION Y CONVIERTETE EN UN GRAN INVERSIONISTA,
 ACERCATE A TU EJECUTIVO DE CUENTA Y CONTRATALOS EN SUCURSAL.
 CONSULTA TERMINOS, CONDICIONES Y REQUISITOS DE CONTRATACION EN
 WWW.BANORTE.COM/FONDOSDEINVERSIONBANORTE

▼ INVERSION GLOBAL PM ▼

CONTRATO: 0215829782 DIVISA: PESOS CLABE: 072 709 00215829782 7

▼ RESUMEN DEL PERIODO ▼

	MONTO
Saldo inicial del período	\$ 0.00
) Depósitos	\$ 0.00
) Retiros	\$ 0.00
) Intereses Netos Ganados	\$ 0.00
) Total de Comisiones cobradas	\$ 0.00
) IVA sobre comisiones (16%)	\$ 0.00
Saldo Actual	\$ 0.00
Saldo Disponible al día*	\$ 0.00
Saldo Mínimo requerido	\$ 0.00

▼ SALDO PROMEDIO DIARIO ▼

En el Período (del 01 Abr al 30 Abr)	\$ 0.00
Días que comprende el período	030
Acumulado anual	\$ 0.00
Días que comprende el período anual	121

▼ CALCULO DE INTERESES DEVENGADOS ▼

Intereses Tasa Bruta Anual 0.00%	\$ 0.00
Retención de IDE	\$ 0.00
Retención de ISR	\$ 0.00
Intereses Netos Ganados	\$ 0.00

▼ DETALLE DE OPERACIONES ▼

FECHA	DESCRIPCION DEL CARGO/ ABONO	MONEDA	MONTO DEL RETIRO	MONTO DEL DEPOSITO	SALDO
31-MAR-16	SALDO ANTERIOR SIN MOVIMIENTOS				0.00

(Saldo inicial de \$5,887.63)

Saldo Final \$5,887.63

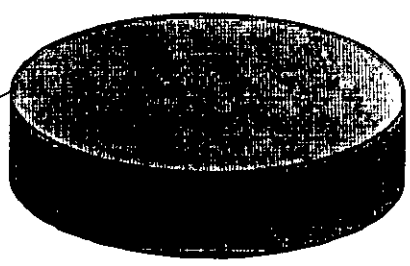

REFERENCIA DE ABREVIACIONES:

R.F.C.: Registro Federal de Causantes - CLABE: Clave Bancaria Estandarizada - I.V.A.: Impuesto al Valor Agregado - I.S.R.: Impuesto Sobre la Renta
 - S.B.C: Saldo salvo Buen Cobro - DISP.: Disposición/Dispersión - ATM.: Cajero Automático - BTE.: Banorte - CPA.: Compra - DEP.: Depósito - COM.: Comisión
 - INTBC.: Interbancaria - O/B.: Otro Banco - CHEQ/CHQ.: Cheque - LIQ.: Liquidación/Pago - INT.: Intereses - EDO.: Estado - CTA.: Cuenta - CAM.: Cámara
 de Compensación - ABO.: Abono - CAP.: Capital - INV.: Inversión - PZO.: Plazo - DEV.: Devolución - REV.: Reverse - CONS.: Consulta - VEN.: Ventanilla

Cuando no reciba su est: de cuenta durante los 20 c siguientes de la fecha corte. y no haya d: instrucciones para que no le envíe, favor de solicitarlo su sucursal.

Podrá consultar la inform: de las comisiones de todos bancos con fines informativ: de comparación en la CONDU al teléfono 01 800 999 808 en la página electrónica: www.condusef.gob.mx

Inve DIRECTA

www.banorte.com

Banco Mercantil del N: S Institución de Banca Multi Grupo Financiero Banc Av. Revolución No. 300 Colonia Primavera, C P 648. Monterrey, Nue ec RFC. 8MN930209927.

Banco Mercantil del Norte S.A. Instit: de Banca Multipl: Grupo Financ: Banorte recibe las cons: reclamaciones o aclaraciones en Unidad Especializada de Atención Usuarios ubicada en Av. Paseo de Reforma No. 595 Piso 43 C: Cuauhtémoc, C.P. 06500, Caba: Cuauhtémoc, México D.F. y en C: Electrónica, manejándose con el Tel: 01 800 627 22 92 así como en cualquiera de sus sucursales o oficinas. En caso no obtenga una respuesta se s: podrá acudir a la Comisión Nacional de Protección y Defensa de los Usuarios Servicios www.condusef.gob.mx con el teléfono de atención en C: Cuauhtémoc: 055-5340 1949 y desde el interior de República en 01 800 999 8080.

Advertencia: Incumplir sus obligaciones puede generar comisiones.

El presente Estado de Cuen no es un comprobante fiscal



Los productos anteriormente descritos se encuentran protegidos por el Instituto para Protección del Ahorro Bancario (IPAB) hasta por un monto equivalente a 400,000 UDIS por cliente por institución, lo anterior de conformidad con las disposiciones legales que regulan a dicho Instituto.

No. de cliente	07597888
RFC	MVG850101T56
Plaza	9588 PLAZA SAN LUIS POTOSI
Sucursal	0849 MATEHUALA
Teléfonos Sucursal	8821210
Dirección Sucursal	CONSTITUCION 14 CENTRO
Período	De 01/Abril/2016 al 30/Abril/2016
Fecha de corte	30/Abril/2016
Página	3 de 3

▼ INFORME DE DEPÓSITOS EN EFECTIVO MAYORES A \$15,000 PESOS ▼

MUNICIPIO DE VILLA DE GUADALUPE SLP
 CALLE ALDAMA 31, VILLA DE GUADALUPE VILLA DE GUADALUPE S.L.P. C.P. 78850
 RFC: MVG850101T56

DEL MES DE ABRIL DE 2016 NO. DE CLIENTE: 07597888

EXCEDENTES DE DEPOSITOS	\$	83,390.00
TIPO DE CAMBIO	\$	17.3993
RESUMEN DEL EJERCICIO 2016		
MONTO EXCEDENTE DE DEPOSITOS	\$	491,084.00

*Los depósitos en efectivo presentados en el presente informe, son aquellos que exceden la cantidad de \$15,000 (Quince mil pesos 00/100) de forma acumulada en todas las cuentas bajo la titularidad del cliente, dentro de un mes calendario.

BANCO MERCANTIL DEL NORTE S.A., INSTITUCION DE BANCA MULTIPLE
 GRUPO FINANCIERO BANORTE,
 AV. REVOLUCION NO. 3000, COLONIA PRIMAVERA, C.P. 64830, MONTERREY, N.L.
 RFC: BMN930209927

AVISO DE PRIVACIDAD

El artículo tercero transitorio de la Ley para la Protección de Datos Personales en Posesión de Particulares (LPDPPP) establece que los responsables expedirán el aviso de privacidad de conformidad con lo dispuesto en los artículos 16 y 17 de la LPDPPP. Por lo anterior, ponemos a su disposición nuestro aviso de privacidad en www.banorte.com. Se presume que usted consiente tácitamente en el tratamiento de sus datos mientras no manifieste su oposición.

432

MUNICIPIO DE VILLA DE GUADALUPE
ESTADO DE SAN LUIS POTOSI
AUXILIAR POR CUENTAS DE REGISTRO

(Todas las cuentas) PERIODO SELECCIONADO DEL 01-abr-2016 AL 30-abr-2016

No.CUENTA/Concepto de la cuenta			SALDO			
Fecha	Cheque	No Póliza / Concepto por movimiento	INICIAL	DEBE	HABER	SALDO FINAL
1112-09-001 -->		INFRA 2014 CTA. 212679052	5,887.63	0.00	0.00	5,887.63

433



MUNICIPIO DE VILLA DE GUADALUPE

**CONCILIACION BANCARIA DEL 01 AL 30 DE ABRIL DE 2016
BANORTE FORTALECIMIENTO 2014 CUENTA No. 0212679061**

	SALDO SEGÚN LIBROS		\$ 5,977.23
MAS:	ABONAMOS Y NO CARGAN:	\$ -	
			\$ -
			\$ 5,977.23
MAS:	CARGAN Y NO ABONAMOS		
MENOS:	ABONAN Y NO CARGAMOS:		
MENOS:	CARGAMOS Y NO ABONAN:		
			\$ -
	SALDO SEGÚN BANCO	434	\$ 5,977.23

FORTALECIMIENTO 2014
MUNICIPIO DE VILLA DE GUADALUPE SLP
CALLE ALDAMA 31
VILLA DE GUADALUPE
VILLA DE GUADALUPE S.L.P.
SUCURSAL 0849 MATEHUALA
CORREO

C.P. 78850



No. de cliente 07597888
RFC MVG850101T56
Plaza 9588 PLAZA SAN LUIS POTOSI
Sucursal 0849 MATEHUALA
Teléfonos Sucursal 8821210
Dirección Sucursal CONSTITUCION 14 CENTRO
Período De 01/Abril/2016 al 30/Abril/2016
Fecha de corte 30/Abril/2016
Página 1 de 3

NO. CUENTA	0212679061
GANANCIA ANUAL TOTAL (GAT) ¹	
GAT NOMINAL	N/A %
GAT REAL ²	N/A %
(+) INTERESES APLICABLES	\$ 0.00
(-) TOTAL DE COMISIONES COBRADAS	\$ 0.00

NO. CUENTA	0215832081
GANANCIA ANUAL TOTAL (GAT) ¹	
GAT NOMINAL	0.00 %
GAT REAL ²	-3.18 %
(+) INTERESES APLICABLES	\$ 0.00
(-) TOTAL DE COMISIONES COBRADAS	\$ 0.00

Enlace Global PM S/Intereses
Abril 2016

¹ Antes de Impuestos

² La GAT REAL es el rendimiento que obtendría después de descontar la inflación estimada

▼ RESUMEN INTEGRAL ▼

PRODUCTO/SERVICIO	CUENTA		SALDO ANTERIOR		SALDO AL CORTE
ENLACE GLOBAL PM S/INTERESES	0212679061	\$	5,977.23	\$	5,977.23
INVERSION GLOBAL PM	0215832081	\$	0.00	\$	0.00
TOTAL		\$	5,977.23	\$	5,977.23

▼ Enlace Global Pm S/Intereses ▼

No. de CUENTA: 0212679061

DIVISA: PESOS

CLABE: 072 709 00212679061 5

▼ RESUMEN DEL PERIODO ▼

	MONTO
Saldo inicial del período	\$ 5,977.23
(+) Depósitos	\$ 0.00
(-) Retiros	\$ 0.00
(+) Intereses Netos Ganados	\$ 0.00
(-) Comisiones Cobradas	\$ 0.00
(-) IVA sobre comisiones (16%)	\$ 0.00
Saldo Actual	\$ 5,977.23
Saldo Disponible al día*	\$ 5,977.23
Saldo Mínimo requerido	\$ 0.00

▼ SALDO PROMEDIO DIARIO ▼

	MONTO
En el Período (del 01 Abr al 30 Abr)	\$ 5,977.23
Días que comprende el período	030
Acumulado anual	\$ 5,977.23
Días que comprende el período anual	121

▼ CALCULO DE INTERESES DEVENGADOS ▼

Intereses Tasa Bruta Anual 0.00%	\$ 0.00
Retención de IDE	\$ 0.00
Retención de ISR	\$ 0.00
Intereses Netos Ganados	\$ 0.00

▼ *SALDO NO DISPONIBLE AL DIA ▼

	MONTO
Depósitos de cheques S.B.C.	\$ 0.00
Comisiones Pendientes de aplicar	\$ 0.00
Compras no aplicadas	\$ 0.00
Total	\$ 0.00

▼ RESUMEN DE COMISIONES ▼

CHEQUES	
Cheques girados	0
Cheques girados sin comisión	0
Cheques girados con comisión	0
Importe de la comisión	\$ 0.00
Por cheques devueltos	\$ 0.00
OTRAS COMISIONES	\$ 0.00

▼ COMPORTAMIENTO DE TARJETA DE DEBITO ▼

Uso en cajeros automáticos	\$ 0.00
Compras en comercios	\$ 0.00
Uso en sucursales	\$ 0.00
Total Uso del débito	\$ 0.00

435

▼ DETALLE DE OPERACIONES ▼

ECHA	DESCRIPCION DEL CARGO/ ABONO	MONEDA	MONTO DEL RETIRO	MONTO DEL DEPOSITO	SALDO
1-MAR-16	SALDO ANTERIOR SIN MOVIMIENTOS				5,977.23

AVISO

INVIERTE EN FONDOS DE INVERSION A PARTIR DE \$1,000 PESOS!
 ELIGE EL FONDO QUE MEJOR SE ADAPTE A TUS OBJETIVOS DE INVERSION Y CONVIERTETE EN UN GRAN INVERSIONISTA.
 ACERCATE A TU EJECUTIVO DE CUENTA Y CONTRATALOS EN SUCURSAL.
 CONSULTA TERMINOS, CONDICIONES Y REQUISITOS DE CONTRATACION EN
WWW.BANORTE.COM/FONDOSDEINVERSIONBANORTE

▼ INVERSION GLOBAL PM ▼

CONTRATO: 0215832081 DIVISA: PESOS CLABE: 072 709 00215832081 7

▼ RESUMEN DEL PERIODO ▼

	MONTO
Saldo inicial del período	\$ 0.00
) Depósitos	\$ 0.00
) Retiros	\$ 0.00
) Intereses Netos Ganados	\$ 0.00
) Total de Comisiones cobradas	\$ 0.00
) IVA sobre comisiones (16%)	\$ 0.00
Saldo Actual	\$ 0.00
Saldo Disponible al día*	\$ 0.00
Saldo Mínimo requerido	\$ 0.00

▼ SALDO PROMEDIO DIARIO ▼

En el Período (del 01 Abr al 30 Abr)	\$ 0.00
Días que comprende el período	030
Acumulado anual	\$ 0.00
Días que comprende el período anual	121

▼ CALCULO DE INTERESES DEVENGADOS ▼

Intereses Tasa Bruta Anual 0.00%	\$ 0.00
Retención de IDE	\$ 0.00
Retención de ISR	\$ 0.00
Intereses Netos Ganados	\$ 0.00

▼ DETALLE DE OPERACIONES ▼

ECHA	DESCRIPCION DEL CARGO/ ABONO	MONEDA	MONTO DEL RETIRO	MONTO DEL DEPOSITO	SALDO
1-MAR-16	SALDO ANTERIOR SIN MOVIMIENTOS				0.00

(Saldo inicial de \$5,977.23)

Saldo Final \$5,977.23

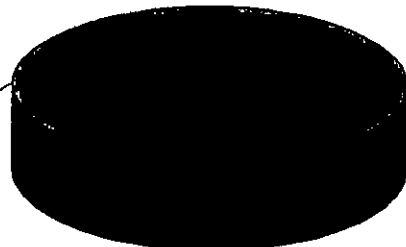

REFERENCIA DE ABREVIACIONES:

R.F.C.: Registro Federal de Causantes - CLABE: Clave Bancaria Estandarizada - I.V.A.: Impuesto al Valor Agregado - I.S.R.: Impuesto Sobre la Renta
 - S.B.C.: Saldo salvo Buen Cobro - DISP.: Disposición/Dispersión - ATM.: Cajero Automático - BTE.: Banorte - CPA.: Compra - DEP.: Depósito - COM.: Comisión
 - INTBC.: Interbancaria - O/B.: Otro Banco - CHEQ/CHQ.: Cheque - LIQ.: Liquidación (Pago) - INT.: Interés(es) - EDO.: Estado - CTA.: Cuenta - CAM.: Cámara
 de Compensación - ABO.: Abono - CAP.: Capital - INV.: Inversión - PZO.: Plazo - DEV.: Devolución - REV.: Reverso - CONS.: Consulta - VEN.: Ventanilla

Cuando no reciba su estado de cuenta durante los 20 días siguientes de la fecha de corte, y no haya de instrucciones para que no le envíe, favor de solicitarlo a su sucursal.

Podrá consultar la información de las comisiones de todos los bancos con fines informativo de comparación en la CONDUSEF al teléfono 01 800 999 8081 en la página electrónica:

www.condusef.gob.mx

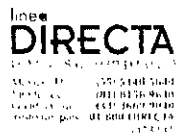

BANORTE

www.banorte.com

Banco Mercantil del Norte S.A. Institución de Banca Múltiple, Grupo Financiero Banorte. Av. Revolución No. 300 Colonia Primavera, C.P. 64180 Monterrey, Nuevo León R.F.C. BMN930209927.

Banco Mercantil del Norte S.A. Institución de Banca Múltiple, Grupo Financiero Banorte recibe las peticiones, reclamaciones o aclaraciones en la Unidad Especializada de Atención al Usuario ubicada en Av. Paseo de la Reforma No. 595 Piso 43 Col. Cuauhtémoc, C.P. 06500 Delegación Cuauhtémoc, México D.F. por correo electrónico: une@banorte.com o Teléfono 01 800 627 22 92 así como en cualquier de sus sucursales o oficinas. En el caso de no obtener una respuesta satisfactoria podrá acudir a la Comisión Nacional de Protección y Defensa de los Usuarios de Servicios Bancarios al teléfono de atención en el Distrito Federal: 551 5340-1994 y desde el interior de la República al 01 800 999 8081.

Advertencia:
 Incumplir tus obligaciones puede generar comisiones.

El presente Estado de Cuenta no es un comprobante fiscal



Los productos anteriormente descritos se encuentran protegidos por el Instituto para la Protección del Ahorro Bancario (IPAB) hasta por un monto equivalente a 400,000 UDIS por cliente por institución, lo anterior de conformidad con las disposiciones legales que regulan a dicho Instituto.

No. de cliente	07597888
RFC	MVG850101T56
Plaza	9588 PLAZA SAN LUIS POTOSI
Sucursal	0849 MATEHUALA
Teléfonos Sucursal	8821210
Dirección Sucursal	CONSTITUCION 14 CENTRO
Período	De 01/Abril/2016 al 30/Abril/2016
Fecha de corte	30/Abril/2016
Página	3 de 3

▼ INFORME DE DEPÓSITOS EN EFECTIVO MAYORES A \$15,000 PESOS ▼

MUNICIPIO DE VILLA DE GUADALUPE SLP
 CALLE ALDAMA 31, VILLA DE GUADALUPE VILLA DE GUADALUPE S.L.P. C.P. 78850
 RFC: MVG850101T56

DEL MES DE ABRIL DE 2016 NO. DE CLIENTE: 07597888

EXCEDENTES DE DEPOSITOS	\$	83,390.00
TIPO DE CAMBIO	\$	17.3993
RESUMEN DEL EJERCICIO 2016		
MONTO EXCEDENTE DE DEPOSITOS	\$	491,084.00

*Los depósitos en efectivo presentados en el presente informe, son aquellos que exceden la cantidad de \$15,000 (Quince mil pesos 00/100) de forma acumulada en todas las cuentas bajo la titularidad del cliente, dentro de un mes calendario.

BANCO MERCANTIL DEL NORTE S.A., INSTITUCION DE BANCA MULTIPLE
 GRUPO FINANCIERO BANORTE,
 AV. REVOLUCION NO. 3000, COLONIA PRIMAVERA, C.P. 64830, MONTERREY, N.L.
 RFC: BMN930209927

AVISO DE PRIVACIDAD

El artículo tercero transitorio de la Ley para la Protección de Datos Personales en Posesión de Particulares (LPDPPP) establece que los responsables expedirán el aviso de privacidad de conformidad con lo dispuesto en los artículos 16 y 17 de la LPDPPP. Por lo anterior, ponemos a su disposición nuestro aviso de privacidad en www.banorte.com. Se presume que usted consiente tácitamente en el tratamiento de sus datos mientras no manifieste su oposición.

426

a fecha de corte coincide con la fecha de terminación del periodo que se señala en el presente estado de cuenta. Las operaciones efectuadas durante días no boraes o después de la hora de corte de fin de día serán consideradas en nuestra contabilidad como realizadas en el siguiente día hábil bancario. Usted dispone de 90 días después de la fecha de corte para objetar la información contenida en su estado de cuenta, de no hacerlo se asumirá su conformidad al respecto.

MUNICIPIO DE VILLA DE GUADALUPE
ESTADO DE SAN LUIS POTOSI
AUXILIAR POR CUENTAS DE REGISTRO

(Todas las cuentas) PERIODO SELECCIONADO DEL 01-abr-2016 AL 30-abr-2016

No.CUENTA/Concepto de la cuenta			SALDO			SALDO FINAL
Fecha	Cheque	No Póliza / Concepto por movimiento	INICIAL	DEBE	HABER	
1112-09-002	-->	FORTA 2014 CTA. 0212679061	5,977.23	0.00	0.00	5,977.23

MUNICIPIO DE VILLA DE GUADALUPE

**CONCILIACION BANCARIA DEL 01 AL 30 DE ABRIL DE 2016
BANORTE SEDATU 2014 CUENTA No. 0233680697**

MAS: SALDO SEGÚN LIBROS \$ 8,862.22

ABONAMOS Y NO CARGAN: \$ -

MAS: CARGAN Y NO ABONAMOS

MENOS: ABONAN Y NO CARGAMOS:

MENOS: CARGAMOS Y NO ABONAN:

SALDO SEGÚN BANCO

\$ -

\$ 8,862.22

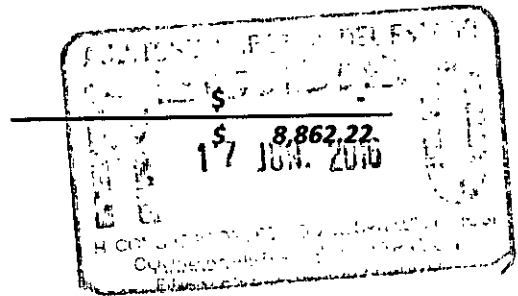

SEDATU 2014
MUNICIPIO DE VILLA DE GUADALUPE SLP
CALLE IGNACIO ALDAMA 31
CENTRO
VILLA DE GUADALUPE S.L.P.
SUCURSAL 0849 MATEHUALA
CORREO

C.P. 78850



No. de cliente	07597888
RFC	MVG850101T56
Plaza	9588 PLAZA SAN LUIS POTOSI
Sucursal	0849 MATEHUALA
Teléfonos Sucursal	8821210
Dirección Sucursal	CONSTITUCION 14 CENTRO
Período	De 01/Abril/2016 al 30/Abril/2016
Fecha de corte	30/Abril/2016
Página	1 de 3

NO. CUENTA	0233680697
GANANCIA ANUAL TOTAL (GAT) ¹	
GAT NOMINAL	N/A %
GAT REAL ²	N/A %
(+) INTERESES APLICABLES	\$ 0.00
(-) TOTAL DE COMISIONES COBRADAS	\$ 0.00

NO. CUENTA	0236397343
GANANCIA ANUAL TOTAL (GAT) ¹	
GAT NOMINAL	0.00 %
GAT REAL ²	-3.18 %
(+) INTERESES APLICABLES	\$ 0.00
(-) TOTAL DE COMISIONES COBRADAS	\$ 0.00

Enlace Global PM C/Intereses
Abril 2016

¹ Antes de Impuestos

² La GAT REAL es el rendimiento que obtendría después de descontar la inflación estimada

▼ RESUMEN INTEGRAL ▼

PRODUCTO/SERVICIO	CUENTA		SALDO ANTERIOR		SALDO AL CORTE
ENLACE GLOBAL PM C/INTERESES	0233680697	\$	8,862.22	\$	8,862.22
INVERSION GLOBAL PM	0236397343	\$	0.00	\$	0.00
TOTAL		\$	8,862.22	\$	8,862.22

▼ Enlace Global Pm C/Intereses ▼

No. de CUENTA: 0233680697

DIVISA: PESOS

CLABE: 072 709 00233680697 5

▼ RESUMEN DEL PERIODO ▼

	MONTO
Saldo inicial del período	\$ 8,862.22
(+) Depósitos	\$ 0.00
(-) Retiros	\$ 0.00
(+) Intereses Netos Ganados	\$ 0.00
(-) Comisiones Cobradas	\$ 0.00
(-) IVA sobre comisiones (16%)	\$ 0.00
Saldo Actual	\$ 8,862.22
Saldo Disponible al día*	\$ 8,862.22
Saldo Mínimo requerido	\$ 0.00

▼ *SALDO NO DISPONIBLE AL DÍA ▼

	MONTO
Depósitos de cheques S.B.C.	\$ 0.00
Comisiones Pendientes de aplicar	\$ 0.00
Compras no aplicadas	\$ 0.00
Total	\$ 0.00

▼ SALDO PROMEDIO DIARIO ▼

	MONTO
En el Período (del 01 Abr al 30 Abr)	\$ 8,862.22
Días que comprende el período	030
Acumulado anual	\$ 8,862.22
Días que comprende el período anual	121

▼ CALCULO DE INTERESES DEVENGADOS ▼

Intereses Tasa Bruta Anual 0.00%	\$ 0.00
Retención de IDE	\$ 0.00
Retención de ISR	\$ 0.00
Intereses Netos Ganados	\$ 0.00

▼ RESUMEN DE COMISIONES ▼

CHEQUES	
Cheques girados	0
Cheques girados sin comisión	0
Cheques girados con comisión	0
Importe de la comisión	\$ 0.00
Por cheques devueltos	\$ 0.00
OTRAS COMISIONES	\$ 0.00

▼ COMPORTAMIENTO DE TARJETA DE DEBITO ▼

Uso en cajeros automáticos	\$ 0.00
Compras en comercios	\$ 0.00
Uso en sucursales	\$ 0.00
Total Uso del débito	\$ 0.00

▼ DETALLE DE OPERACIONES ▼

FECHA	DESCRIPCION DEL CARGO/ ABONO	MONEDA	MONTO DEL RETIRO	MONTO DEL DEPOSITO	SALDO
31-MAR-16	SALDO ANTERIOR SIN MOVIMIENTOS				8,862.22

AVISO

¡INVIERTE EN FONDOS DE INVERSION A PARTIR DE \$1,000 PESOS!
 ELIGE EL FONDO QUE MEJOR SE ADAPTE A TUS OBJETIVOS DE INVERSION Y CONVIERTE EN UN GRAN INVERSIONISTA,
 ACERCATE A TU EJECUTIVO DE CUENTA Y CONTRATALOS EN SUCURSAL.
 CONSULTA TERMINOS, CONDICIONES Y REQUISITOS DE CONTRATACION EN
WWW.BANORTE.COM/FONDOSDEINVERSIONBANORTE

▼ INVERSION GLOBAL PM ▼

CONTRATO: 0236397343 DIVISA: PESOS CLABE: 072 709 00236397343 1

▼ RESUMEN DEL PERIODO ▼

	MONTO
Saldo al del período	\$ 0.00
(+) Depósitos	\$ 0.00
(-) Retiros	\$ 0.00
(+) Intereses Netos Ganados	\$ 0.00
(-) Total de Comisiones cobradas	\$ 0.00
(-) IVA sobre comisiones (16%)	\$ 0.00
Saldo Actual	\$ 0.00
Saldo Disponible al día*	\$ 0.00
Saldo Mínimo requerido	\$ 0.00

▼ SALDO PROMEDIO DIARIO ▼

En el Período (del 01 Abr al 30 Abr)	\$ 0.00
Días que comprende el período	030
Acumulado anual	\$ 0.00
Días que comprende el período anual	121

▼ CALCULO DE INTERESES DEVENGADOS ▼

Intereses Tasa Bruta Anual 0.00%	\$ 0.00
Retención de IDE	\$ 0.00
Retención de ISR	\$ 0.00
Intereses Netos Ganados	\$ 0.00

▼ DETALLE DE OPERACIONES ▼

FECHA	DESCRIPCION DEL CARGO/ ABONO	MONEDA	MONTO DEL RETIRO	MONTO DEL DEPOSITO	SALDO
31-MAR-16	SALDO ANTERIOR SIN MOVIMIENTOS				0.00

(Saldo inicial de \$8,862.22)

Saldo Final \$8,862.22

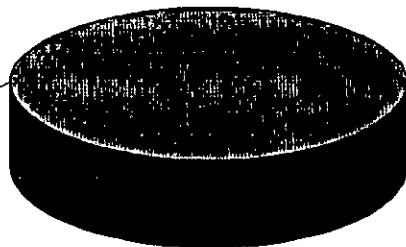

REFERENCIA DE ABREVIACIONES:

R.F.C.: Registro Federal de Causantes - CLABE: Clave Bancaria Estandarizada - I.V.A.: Impuesto al Valor Agregado - I.S.R.: Impuesto Sobre la Renta
 - S.B.C.: Saldo salvo Buen Cobro - DISP.: Disposición/Dispersión - ATM.: Cajero Automático - BTE.: Banorte - CPA.: Compra - DEP.: Depósito - COM.: Comisión
 -INTBC.: Interbancaria - OIB.: Otro Banco - CHEQ/CHQ.: Cheque - LIQ.: Liquidación (Pago) - INT.: Interés (es) - EDO.: Estado - CTA.: Cuenta - CAM.: Cámara
 de Compensación - ABO.: Abono - CAP.: Capital - INV.: Inversión - PZO.: Plazo - DEV.: Devolución - REV.: Reverso - CONS.: Consulta - VEN.: Ventanilla

Cuando no reciba su es de cuenta durante los 20 siguientes de la fecha corte, y no haya instrucciones para que n le envíe, favor de solicitar su sucursal.

Podrá consultar la inform de las comisiones de todo bancos con fines informati de comparación en la COND al teléfono 01 800 999 80 en la página electrónica

www.condusef.gob.mx

linea DIRECTA

México, D.F. 01 800 999 800
 Monterrey, C.P. 01 800 999 800
 Cuahutémoc, C.P. 01 800 999 800

BANORTE

www.banorte.com

Banco Mercantil del Norte, Institución de Banca M Grupo Financiero Ba Av. Revolución No. 3 Colonia Primavera, C.P. 64 Monterrey, Nuevo L RFC: BMN930209927.

Banco Mercantil del Norte S.A. In. de Banca Múltiple, Grupo Fir Banorte recibe las co reclamaciones o aclaraciones Unidad Especializada de Atención Usuarios ubicada en Av. Paseo Reforma No. 935 Piso 4o Cuahutémoc, C.P. 64000 Del Cuahutémoc, México, D.F. y por Electrónico linea@banorte.com o 01 800 627 22 92 así como en cu de sus sucursales u oficinas. En el no obtener una respuesta satis podrá acudir a la Comisión Nacional Protección y Defensa de los Usuarios Servicios

www.condusef.gob.mx con teléfono de atención en el Distrito 055: 53460999 y desde el interior República al 01 800 999 8000

Advertencia:
 Incumplir tus obligaciones puede generar comisiones

El presente Estado de Cu no es un comprobante fi



Los productos anteriormente descritos se encuentran protegidos por el Instituto p Protección del Ahorro Bancario (IPAB) hasta por un monto equivalente a 400,000 UDIS cliente por Institución de ant de conformidad con las disposiciones legales que reg a dicho Instituto.

No. de cliente	07597888
RFC	MVG85010IT56
Plaza	9588 PLAZA SAN LUIS POTOSI
Sucursal	0849 MATEHUALA
Teléfonos Sucursal	8821210
Dirección Sucursal	CONSTITUCION 14 CENTRO
Período	De 01/Abril/2016 al 30/Abril/2016
Fecha de corte	30/Abril/2016
Página	3 de 3

▼ INFORME DE DEPÓSITOS EN EFECTIVO MAYORES A \$15,000 PESOS ▼

MUNICIPIO DE VILLA DE GUADALUPE SLP
 CALLE IGNACIO ALDAMA 31, CENTRO VILLA DE GUADALUPE S.L.P. C.P. 78850
 RFC: MVG85010IT56

DEL MES DE **ABRIL** DE 2016 NO. DE CLIENTE: **07597888**

EXCEDENTES DE DEPOSITOS	\$	83,390.00
TIPO DE CAMBIO	\$	17.3993
RESUMEN DEL EJERCICIO 2016		
MONTO EXCEDENTE DE DEPOSITOS	\$	491,084.00

*Los depósitos en efectivo presentados en el presente informe, son aquellos que exceden la cantidad de \$15,000 (Quince mil pesos 00/100) de forma acumulada en todas las cuentas bajo la titularidad del cliente, dentro de un mes calendario.

BANCO MERCANTIL DEL NORTE S.A., INSTITUCION DE BANCA MULTIPLE
 GRUPO FINANCIERO BANORTE,
 AV. REVOLUCION NO. 3000, COLONIA PRIMAVERA, C.P. 64830, MONTERREY, N.L.
 RFC: BMN930209927

AVISO DE PRIVACIDAD

El artículo tercero transitorio de la Ley para la Protección de Datos Personales en Posesión de Particulares (LPDPPP) establece que los responsables expedirán el aviso de privacidad de conformidad con lo dispuesto en los artículos 16 y 17 de la LPDPPP. Por lo anterior, ponemos a su disposición nuestro aviso de privacidad en www.banorte.com. Se presume que usted consiente tácitamente en el tratamiento de sus datos mientras no manifieste su oposición.

441

MUNICIPIO DE VILLA DE GUADALUPE
ESTADO DE SAN LUIS POTOSI
AUXILIAR POR CUENTAS DE REGISTRO

(Todas las cuentas) PERIODO SELECCIONADO DEL 01-abr-2016 AL 30-abr-2016

No. CUENTA/Concepto de la cuenta			SALDO			
Fecha	Cheque	No Póliza / Concepto por movimiento	INICIAL	DEBE	HABER	SALDO FINAL
112-09-004 -->		SEDATU 2014 CTA. 023360697	8,862.22	0.00	0.00	8,862.22



MUNICIPIO DE VILLA DE GUADALUPE

**CONCILIACION BANCARIA DEL 01 AL 30 DE ABRIL DE 2016
BANORTE SEDESOL 2014 CUENTA No. 0233681023**

MAS: SALDO SEGÚN LIBROS \$ 19,201.48
ABONAMOS Y NO CARGAN: \$ -

\$ -
\$ 19,201.48

MAS: CARGAN Y NO ABONAMOS

MENOS: ABONAN Y NO CARGAMOS:

MENOS: CARGAMOS Y NO ABONAN:

\$ -

SALDO SEGÚN BANCO \$ 19,201.48

SEDESOL 2014
MUNICIPIO DE VILLA DE GUADALUPE SLP
CALLE IGNACIO ALDAMA 31
CENTRO
VILLA DE GUADALUPE S.L.P.
SUCURSAL 0849 MATEHUALA
CORREO

C.P. 78850



No. de cliente 07597888
RFC MVG850101T56
Plaza 9588 PLAZA SAN LUIS POTOSI
Sucursal 0849 MATEHUALA
Teléfonos Sucursal 8821210
Dirección Sucursal CONSTITUCION 14 CENTRO
Período De 01/Abril/2016 al 30/Abril/2016
Fecha de corte 30/Abril/2016
Página 1 de 3

NO. CUENTA	0233681023
GANANCIA ANUAL TOTAL (GAT) ¹	N/A %
GAT NOMINAL	N/A %
GAT REAL ²	2.08
(+) INTERESES APLICABLES	0.00
(-) TOTAL DE COMISIONES COBRADAS	0.00

NO. CUENTA	0241266706
GANANCIA ANUAL TOTAL (GAT) ¹	0.00 %
GAT NOMINAL	-3.18 %
GAT REAL ²	0.00
(+) INTERESES APLICABLES	0.00
(-) TOTAL DE COMISIONES COBRADAS	0.00

Enlace Global PM C/Intereses
Abril 2016

¹ Antes de impuestos

² La GAT REAL es el rendimiento que obtendría después de descontar la inflación estimada

RESUMEN INTEGRAL

PRODUCTO/SERVICIO	CUENTA	SALDO ANTERIOR	SALDO AL CORTE
ENLACE GLOBAL PM C/INTERESES	0233681023	\$ 19,199.40	\$ 19,201.48
INVERSION GLOBAL PM	0241266706	\$ 0.00	\$ 0.00
TOTAL		\$ 19,199.40	\$ 19,201.48

Enlace Global Pm C/Intereses

No. de CUENTA: 0233681023

DIVISA: PESOS

CLABE: 072 709 00233681023 3

RESUMEN DEL PERIODO

	MONTO
Saldo inicial del período	\$ 19,199.40
(+) Depósitos	\$ 0.00
(-) Retiros	\$ 0.00
(+) Intereses Netos Ganados	\$ 2.08
(-) Comisiones Cobradas	\$ 0.00
(-) IVA sobre comisiones (16%)	\$ 0.00
Saldo Actual	\$ 19,201.48
Saldo Disponible al día*	\$ 19,201.48
Saldo Mínimo requerido	\$ 0.00

SALDO PROMEDIO DIARIO

	MONTO
En el Período (del 01 Abr al 30 Abr)	\$ 19,199.40
Días que comprende el período	030
Acumulado anual	\$ 19,196.04
Días que comprende el período anual	121

CALCULO DE INTERESES DEVENGADOS

Intereses Tasa Bruta Anual 0.13%	\$ 2.08
Retención de IDE	\$ 0.00
Retención de ISR	\$ 0.00
Intereses Netos Ganados	\$ 2.08

***SALDO NO DISPONIBLE AL DIA**

	MONTO
Depósitos de cheques S.B.C.	\$ 0.00
Comisiones Pendientes de aplicar	\$ 0.00
Compras no aplicadas	\$ 0.00
Total	\$ 0.00

RESUMEN DE COMISIONES

CHEQUES	
Cheques girados	0
Cheques girados sin comisión	0
Cheques girados con comisión	0
Importe de la comisión	\$ 0.00
Por cheques devueltos	\$ 0.00
OTRAS COMISIONES	\$ 0.00

COMPORTAMIENTO DE TARJETA DE DEBITO

Uso en cajeros automáticos	\$ 0.00
Compras en comercios	\$ 0.00
Uso en sucursales	\$ 0.00
Total Uso del débito	\$ 0.00

La fecha de corte coincide con la fecha de terminación del período que se señala en el presente estado de cuenta. Las operaciones efectuadas durante días no laborales o después de la hora de corte de fin de día serán consideradas en nuestra contabilidad como realizadas en el siguiente día hábil bancario. Usted dispone 90 días después de la fecha de corte para objetar la información contenida en su estado de cuenta, de no hacerlo se asumirá su conformidad al respecto.

444

▼ DETALLE DE OPERACIONES ▼

FECHA	DESCRIPCION DEL CARGO/ ABONO	MONEDA	MONTO DEL RETIRO	MONTO DEL DEPOSITO	SALDO
31-MAR-16	SALDO ANTERIOR				19,199.40
29-ABR-16	LIQ.INT.S/TASA LIQ 2016-04-30	MXP		2.08	19,201.48

AVISO

INVIERTE EN FONDOS DE INVERSION A PARTIR DE \$1,000 PESOS!
 ELIGE EL FONDO QUE MEJOR SE ADAPTE A TUS OBJETIVOS DE INVERSION Y CONVIERTE EN UN GRAN INVERSIONISTA,
 ACERCATE A TU EJECUTIVO DE CUENTA Y CONTRATALOS EN SUCURSAL.
 CONSULTA TERMINOS, CONDICIONES Y REQUISITOS DE CONTRATACION EN
WWW.BANORTE.COM/FONDOSDEINVERSIONBANORTE

▼ INVERSION GLOBAL PM ▼

CONTRATO: 0241266706 **DIVISA:** PESOS **CLABE:** 072 709 00241266706 7

▼ RESUMEN DEL PERIODO ▼

	MONTO
Saldo inicial del período	\$ 0.00
) Depósitos	\$ 0.00
) Retiros	\$ 0.00
) Intereses Netos Ganados	\$ 0.00
) Total de Comisiones cobradas	\$ 0.00
) IVA sobre comisiones (16%)	\$ 0.00
Saldo Actual	\$ 0.00
Saldo Disponible al día*	\$ 0.00
Saldo Mínimo requerido	\$ 0.00

▼ SALDO PROMEDIO DIARIO ▼

En el Período (del 01 Abr al 30 Abr)	\$ 0.00
Días que comprende el período	030
Acumulado anual	\$ 0.00
Días que comprende el período anual	121

▼ CALCULO DE INTERESES DEVENGADOS ▼

Intereses Tasa Bruta Anual 0.00%	\$ 0.00
Retención de IDE	\$ 0.00
Retención de ISR	\$ 0.00
Intereses Netos Ganados	\$ 0.00

▼ DETALLE DE OPERACIONES ▼

FECHA	DESCRIPCION DEL CARGO/ ABONO	MONEDA	MONTO DEL RETIRO	MONTO DEL DEPOSITO	SALDO
31-MAR-16	SALDO ANTERIOR				0.00
	SIN MOVIMIENTOS				

(Saldo inicial de \$19,199.40)

Saldo Final \$19,201.48

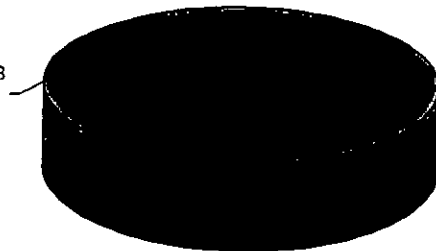

REFERENCIA DE ABREVIACIONES:

R.F.C.: Registro Federal de Causantes - CLABE: Clave Bancaria Estandarizada - I.V.A.: Impuesto al Valor Agregado - I.S.R.: Impuesto Sobre la Renta
 - S.B.C.: Saldo salvo Buen Cobro - DISP.: Disposición/Dispersión - ATM.: Cajero Automático - BTE.: Banorte - CPA.: Compra - DEP.: Depósito - COM.: Comisión
 - INTBC.: Interbancario - O.B.: Otro Banco - CHEQ/CHQ.: Cheque - LIQ.: Liquidación (Pago) - INT.: Interés (es) - EDO.: Estado - CTA.: Cuenta - CAM.: Cámara
 de Compensación - ABO.: Abono - CAP.: Capital - INV.: Inversión - PZO.: Plazo - DEV.: Devolución - REV.: Reverso - CONS.: Consulta - VEN.: Ventanilla

Cuando no reciba su es de cuenta durante los 20 siguientes de la fecha corte, y no haya c instrucciones para que no le envíe, favor de solicitarle su sucursal.

Podrá consultar la informa de las comisiones de todos bancos con fines informativos de comparación en la COND al teléfono 01 800 999 800 en la página electrónica: www.condusef.gob.mx

linea DIRECTA

0241266706
 072 709 00241266706 7

www.banorte.com

Banco Mercantil del Norte S de C
 Institución de Banca Múltiple del Grupo Financiero Banorte S de C
 Av. Revolución No. 3000
 Colonia Primavera, C.P. 64018
 Monterrey, Nuevo León
 RFC: BMN930209927

Banco Mercantil del Norte, S.A. Institución de Banca Múltiple, Grupo Financiero Banorte recibe las siguientes reclamaciones o aclaraciones en la Unidad Especializada de Atención al Cliente ubicada en Av. Paseo de la Reforma No. 505 Piso 43 Col. Cuauhtémoc C.P. 06500 Deleg. Cuauhtémoc México, D.F. y por Correo Electrónico una@banorte.com o Teléfono 01 800 627 22 92 así como en cualquier de sus sucursales o oficinas. En el caso de no obtener una respuesta satisfactoria podrá acudir a la Comisión Nacional del Proveedor y Defensa de los Usuarios de Servicios Financieros www.condusef.gob.mx o por teléfono de atención en el Distrito Federal (55) 53400999 y desde el interior de la República el 01 800 999 8186.

Advertencia:
 Incumplir tus obligaciones puede generar comisiones.

El presente Estado de Cuenta no es un comprobante fiscal



Los productos anteriormente descritos se encuentran protegidos por el Instituto para la Protección del Ahorro Bancario (IPAB) hasta por un monto equivalente a 400,000 UDIS por cliente por Institución, lo anterior de conformidad con las disposiciones legales que regulan a dicho Instituto.

No. de cliente	07597888
RFC	MVG85010IT56
Plaza	9588 PLAZA SAN LUIS POTOSI
Sucursal	0849 MATEHUALA
Teléfonos Sucursal	8821210
Dirección Sucursal	CONSTITUCION 14 CENTRO
Período	De 01/Abril/2016 al 30/Abril/2016
Fecha de corte	30/Abril/2016
Página	3 de 3

▼ INFORME DE DEPÓSITOS EN EFECTIVO MAYORES A \$15,000 PESOS ▼

MUNICIPIO DE VILLA DE GUADALUPE SLP
 CALLE IGNACIO ALDAMA 31, CENTRO VILLA DE GUADALUPE S.L.P. C.P. 78850
 RFC: MVG85010IT56

DEL MES DE ABRIL DE 2016 NO. DE CLIENTE: **07597888**

EXCEDENTES DE DEPOSITOS	\$	83,390.00
TIPO DE CAMBIO	\$	17.3993
RESUMEN DEL EJERCICIO 2016		
MONTO EXCEDENTE DE DEPOSITOS	\$	491,084.00

*Los depósitos en efectivo presentados en el presente informe, son aquellos que exceden la cantidad de \$15,000 (Quince mil pesos 00/100) de forma acumulada en todas las cuentas bajo la titularidad del cliente, dentro de un mes calendario.

BANCO MERCANTIL DEL NORTE S.A., INSTITUCION DE BANCA MULTIPLE
 GRUPO FINANCIERO BANORTE,
 AV. REVOLUCION NO. 3000, COLONIA PRIMAVERA, C.P. 64830, MONTERREY, N.L.
 RFC: BMN930209927

AVISO DE PRIVACIDAD

El artículo tercero transitorio de la Ley para la Protección de Datos Personales en Posesión de Particulares (LPDPPP) establece que los responsables expedirán el aviso de privacidad de conformidad con lo dispuesto en los artículos 16 y 17 de la LPDPPP. Por lo anterior, ponemos a su disposición nuestro aviso de privacidad en www.banorte.com. Se presume que usted consiente tácitamente en el tratamiento de sus datos mientras no manifieste su oposición.

125

MUNICIPIO DE VILLA DE GUADALUPE
ESTADO DE SAN LUIS POTOSI
AUXILIAR POR CUENTAS DE REGISTRO

(Todas las cuentas) PERIODO SELECCIONADO DEL 01-abr-2016 AL 30-abr-2016

No.CUENTA/Concepto de la cuenta			SALDO			
Fecha	Cheque	No Póliza / Concepto por movimiento	INICIAL	DEBE	HABER	SALDO FINAL
1112-09-006 -->		SEDESOL 2014 CTA 0233681023	19,199.40	2.08	0.00	19,201.48
9/04/2016	S/N	100189 / INTERESES BANCARIOS SEDESOL 2014, CORRESPONDIENTI		2.08		19,201.48



MUNICIPIO DE VILLA DE GUADALUPE

**CONCILIACION BANCARIA DEL 01 AL 30 DE ABRIL DE 2016
BANORTE FISE 2014 CUENTA No. 0233681032**

	SALDO SEGÚN LIBROS		\$ 14,160.94
MAS:	ABONAMOS Y NO CARGAN:	\$ -	
			\$ -
			\$ 14,160.94
MAS:	CARGAN Y NO ABONAMOS		
MENOS:	ABONAN Y NO CARGAMOS:		
MENOS:	CARGAMOS Y NO ABONAN:		
			\$ -
	SALDO SEGÚN BANCO		\$ 14,160.94

447

FISE 2014
 MUNICIPIO DE VILLA DE GUADALUPE SLP
 CALLE IGNACIO ALDAMA 31
 CENTRO
 VILLA DE GUADALUPE S.L.P.
 SUCURSAL 0849 MATEHUALA
 CORREO

C.P. 78850



No. de cliente 07597888
 RFC MVG850101T56
 Plaza 9588 PLAZA SAN LUIS POTOSI
 Sucursal 0849 MATEHUALA
 Teléfonos Sucursal 8821210
 Dirección Sucursal CONSTITUCION 14 CENTRO
 Período De 01/Abril/2016 al 30/Abril/2016
 Fecha de corte 30/Abril/2016
 Página 1 de 3

NO. CUENTA	0233681032
GANANCIA ANUAL TOTAL (GAT) ¹	
GAT NOMINAL	N/A %
GAT REAL ²	N/A %
(+) INTERESES APLICABLES	\$ 1.53
(-) TOTAL DE COMISIONES COBRADAS	\$ 0.00

NO. CUENTA	0241268942
GANANCIA ANUAL TOTAL (GAT) ¹	
GAT NOMINAL	0.00 %
GAT REAL ²	-3.18 %
(+) INTERESES APLICABLES	\$ 0.00
(-) TOTAL DE COMISIONES COBRADAS	\$ 0.00

Enlace Global PM C/Intereses
 Abril 2016

¹ Antes de Impuestos

² La GAT REAL es el rendimiento que obtendría después de descontar la inflación estimada

RESUMEN INTEGRAL

PRODUCTO/SERVICIO	CUENTA	SALDO ANTERIOR	SALDO AL CORTE
ENLACE GLOBAL PM C/INTERESES	0233681032	\$ 14,159.41	\$ 14,160.94
INVERSION GLOBAL PM	0241268942	\$ 0.00	\$ 0.00
TOTAL		\$ 14,159.41	\$ 14,160.94

Enlace Global Pm C/Intereses

No. de CUENTA: 0233681032

DIVISA: PESOS

CLABE: 072 709 00233681032 7

RESUMEN DEL PERIODO

	MONTO
Saldo inicial del período	\$ 14,159.41
(+) Depósitos	\$ 0.00
(-) Retiros	\$ 0.00
(+) Intereses Netos Ganados	\$ 1.53
(-) Comisiones Cobradas	\$ 0.00
(-) IVA sobre comisiones (16%)	\$ 0.00
Saldo Actual	\$ 14,160.94
Saldo Disponible al día*	\$ 14,160.94
Saldo Mínimo requerido	\$ 0.00

SALDO PROMEDIO DIARIO

	MONTO
En el Período (del 01 Abr al 30 Abr)	\$ 14,159.41
Días que comprende el período	030
Acumulado anual	\$ 14,156.93
Días que comprende el período anual	121

CALCULO DE INTERESES DEVENGADOS

Intereses Tasa Bruta Anual 0.13%	\$ 1.53
Retención de IDE	\$ 0.00
Retención de ISR	\$ 0.00
Intereses Netos Ganados	\$ 1.53

*SALDO NO DISPONIBLE AL DIA

	MONTO
Depósitos de cheques S.B.C.	\$ 0.00
Comisiones Pendientes de aplicar	\$ 0.00
Compras no aplicadas	\$ 0.00
Total	\$ 0.00

RESUMEN DE COMISIONES

CHEQUES	
Cheques girados	0
Cheques girados sin comisión	0
Cheques girados con comisión	0
Importe de la comisión	\$ 0.00
Por cheques devueltos	\$ 0.00
OTRAS COMISIONES	\$ 0.00

COMPORTAMIENTO DE TARJETA DE DEBITO

Uso en cajeros automáticos	\$ 0.00
Compras en comercios	\$ 0.00
Uso en sucursales	\$ 0.00
Total Uso del débito	\$ 0.00

448

▼ DETALLE DE OPERACIONES ▼

FECHA	DESCRIPCION DEL CARGO/ ABONO	MONEDA	MONTO DEL RETIRO	MONTO DEL DEPOSITO	SALDO
31-MAR-16	SALDO ANTERIOR				14,159.41
29-ABR-16	LIQ.INT.S/TASA LIQ 2016-04-30	MXP		1.53	14,160.94

AVISO

INVIERTE EN FONDOS DE INVERSION A PARTIR DE \$1,000 PESOS!
 ELIGE EL FONDO QUE MEJOR SE ADAPTE A TUS OBJETIVOS DE INVERSION Y CONVIERTE EN UN GRAN INVERSIONISTA,
 ACERCATE A TU EJECUTIVO DE CUENTA Y CONTRATALOS EN SUCURSAL.
 CONSULTA TERMINOS, CONDICIONES Y REQUISITOS DE CONTRATACION EN
WWW.BANORTE.COM/FONDOSDEINVERSIONBANORTE

▼ INVERSION GLOBAL PM ▼

CONTRATO: 0241268942 DIVISA: PESOS CLABE: 072 709 00241268942 7

▼ RESUMEN DEL PERIODO ▼

	MONTO
Saldo inicial del período	\$ 0.00
) Depósitos	\$ 0.00
) Retiros	\$ 0.00
) Intereses Netos Ganados	\$ 0.00
) Total de Comisiones cobradas	\$ 0.00
) IVA sobre comisiones (16%)	\$ 0.00
Saldo Actual	\$ 0.00
Saldo Disponible al día*	\$ 0.00
Saldo Mínimo requerido	\$ 0.00

▼ SALDO PROMEDIO DIARIO ▼

En el Período (del 01 Abr al 30 Abr)	\$ 0.00
Días que comprende el período	030
Acumulado anual	\$ 0.00
Días que comprende el período anual	121

▼ CALCULO DE INTERESES DEVENGADOS ▼

Intereses Tasa Bruta Anual 0.00%	\$ 0.00
Retención de IDE	\$ 0.00
Retención de ISR	\$ 0.00
Intereses Netos Ganados	\$ 0.00

▼ DETALLE DE OPERACIONES ▼

FECHA	DESCRIPCION DEL CARGO/ ABONO	MONEDA	MONTO DEL RETIRO	MONTO DEL DEPOSITO	SALDO
-MAR-16	SALDO ANTERIOR				0.00
	SIN MOVIMIENTOS				

(Saldo inicial de \$14,159.41)

Saldo Final \$14,160.94

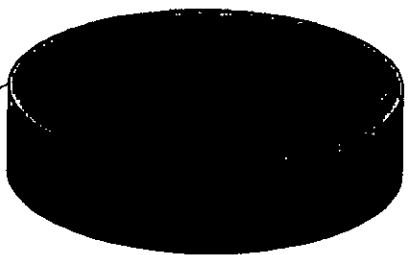

REFERENCIA DE ABREVIACIONES:

R.F.C.: Registro Federal de Causantes - CLABE: Clave Bancaria Estandarizada - I.V.A.: Impuesto al Valor Agregado - I.S.R.: Impuesto Sobre la Renta - S.B.C. Saldo salvo Buen Cobro - DISP.: Disposición/Dispersión - ATM.: Cajero Automatico - BTE.: Banorte - CPA.: Compra - DEP.: Deposito - COM.: Comision - INTBC.: Interbancaria - O/B.: Otro Banco - CHEQ/CHQ.: Cheque - LIQ.: Liquidación (Pago) - INT.: Interés (es) - EDO.: Estado - CTA.: Cuenta - CAM.: Cámara de Compensación - ABO.: Abono - CAP.: Capital - INV.: Inversión - PZO.: Plazo - DEV.: Devolución - REV.: Reverso - CONS.: Consulta - VEN.: Ventanilla

Cuando no reciba su es de cuenta durante los 20 siguientes de la fecha corte. y no haya c instrucciones para que no le envíe, favor de solicitarlo su sucursal.

Podrá consultar la informa de las comisiones de todos bancos con fines informativ de comparación en la CONDI al teléfono 01 800 999 800 en la página electrónica: www.condusef.gob.mx

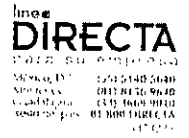

www.banorte.com

Banco Mercantil del N... S
 Institución de Banca Múlti
 Grupo Financiero Ban
 Av. Revolución No 300
 Colonia Primavera, C
 Monterrey, Nuevo Le
 RFC. BMN930209927.

Banco Mercantil del Norte S A Instit
 de Banca Múltiple. Grupo Finan
 Banorte recibe las cons
 reclamaciones o aclaraciones en
 Unidad Especializada de Atención
 Usuarios ubicada en Av. Paseo de
 Reforma No 505 Piso 43 Co
 Cuauhtémoc C.P. 06500 Deleg.
 Cuauhtémoc, México D.F. y por Cr
 Electrónico uno@banorte.com o Tel:
 01 800 627 22 92 así como en cuant
 de sus sucursales y oficinas. En caso
 no obtener una respuesta satisfactoria
 podrá acudir a la Comisión Nacional
 Protección y Defensa de los Consumi
 Servicios
www.condusef.gob.mx o al
 telefónico de atención en el Distrito Fed
 (55) 53400999 y desde el interior d
 República el 01 800 600 8000

Advertencia:
 Incumplir tus obligaciones
 puede generar comisiones.

El presente Estado de Cuen
 no es un comprobante fiscal



Los productos anteriormente
 descritos se encuentran
 protegidos por el Instituto para l
 Protección del Ahorro Bancario
 (IPAB) hasta por un monto
 equivalente a 400,000 UDIS por
 cliente por Institución, lo anterior
 de conformidad con las
 disposiciones legales que regulan
 a dicho Instituto.

No. de cliente	07597888
RFC	MVG850101T56
Plaza	9588 PLAZA SAN LUIS POTOSI
Sucursal	0849 MATEHUALA
Teléfonos Sucursal	8821210
Dirección Sucursal	CONSTITUCION 14 CENTRO
Período	De 01/Abril/2016 al 30/Abril/2016
Fecha de corte	30/Abril/2016
Página	3 de 3

▼ INFORME DE DEPÓSITOS EN EFECTIVO MAYORES A \$15,000 PESOS ▼

MUNICIPIO DE VILLA DE GUADALUPE SLP
 CALLE IGNACIO ALDAMA 31, CENTRO VILLA DE GUADALUPE S.L.P. C.P. 78850
 RFC: MVG850101T56

DEL MES DE **ABRIL** DE 2016 NO. DE CLIENTE: **07597888**

EXCEDENTES DE DEPOSITOS	\$	83,390.00
TIPO DE CAMBIO	\$	17.3993
RESUMEN DEL EJERCICIO 2016		
MONTO EXCEDENTE DE DEPOSITOS	\$	491,084.00

*Los depósitos en efectivo presentados en el presente informe, son aquellos que exceden la cantidad de \$15,000 (Quince mil pesos 00/100) de forma acumulada en todas las cuentas bajo la titularidad del cliente, dentro de un mes calendario.

BANCO MERCANTIL DEL NORTE S.A., INSTITUCION DE BANCA MULTIPLE
 GRUPO FINANCIERO BANORTE,
 AV. REVOLUCION NO. 3000, COLONIA PRIMAVERA, C.P. 64830, MONTERREY, N.L.
 RFC: BMN930209927

AVISO DE PRIVACIDAD

El artículo tercero transitorio de la Ley para la Protección de Datos Personales en Posesión de Particulares (LPDPPP) establece que los responsables expedirán el aviso de privacidad de conformidad con lo dispuesto en los artículos 16 y 17 de la LPDPPP. Por lo anterior, ponemos a su disposición nuestro aviso de privacidad en www.banorte.com. Se presume que usted consiente tácitamente en el tratamiento de sus datos mientras no manifieste su oposición.

449

MUNICIPIO DE VILLA DE GUADALUPE
ESTADO DE SAN LUIS POTOSI
AUXILIAR POR CUENTAS DE REGISTRO

(Todas las cuentas) PERIODO SELECCIONADO DEL 01-abr-2016 AL 30-abr-2016

No.CUENTA/Concepto de la cuenta			SALDO		HABER	SALDO FINAL
Fecha	Cheque	No Póliza / Concepto por movimiento	INICIAL	DEBE		
112-09-005	-->	FISE 2014 CTA 0233681032	14,159.41	1.53	0.00	14,160.94
04/2016	S/N	I00192 / INTERESES BANCARIOS FISE 2014, CORRESPONDIENTES A		1.53		14,160.94

MUNICIPIO DE VILLA DE GUADALUPE

**CONCILIACION BANCARIA DEL 01 AL 30 DE ABRIL DE 2016
BANORTE INFRAESTRUCTURA 2015 CUENTA No. 02687593771**

MAS: SALDO SEGÚN LIBROS \$ 25.14
ABONAMOS Y NO CARGAN: \$ -

MAS: CARGAN Y NO ABONAMOS

MENOS: ABONAN Y NO CARGAMOS:

MENOS: CARGAMOS Y NO ABONAN:

451

SALDO SEGÚN BANCO

\$ -
\$ 25.14

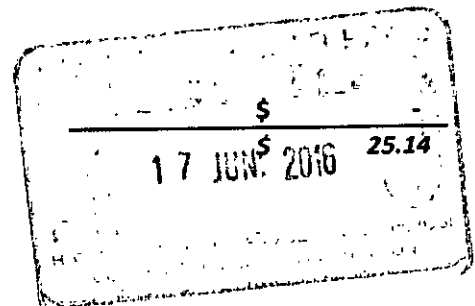

INFRAESTRUCTURA 2015
MUNICIPIO DE VILLA DE GUADALUPE SLP
CALLE IGNACIO ALDAMA 31
CENTRO
VILLA DE GUADALUPE S.L.P.
SUCURSAL 0849 MATEHUALA
CORREO

C.P. 78850



No. de cliente 07597888
RFC MVG85010TT56
Plaza 9588 PLAZA SAN LUIS POTOSI
Sucursal 0849 MATEHUALA
Teléfonos Sucursal 8821210
Dirección Sucursal CONSTITUCION 14 CENTRO
Período De 01/Abril/2016 al 30/Abril/2016
Fecha de corte 30/Abril/2016
Página 1 de 3

NO. CUENTA	0268593771
GANANCIA ANUAL TOTAL (GAT) ¹	N/A %
GAT NOMINAL	N/A %
GAT REAL ²	0.00
(+) INTERESES APLICABLES	\$ 0.00
(-) TOTAL DE COMISIONES COBRADAS	\$ 0.00

NO. CUENTA	0268594291
GANANCIA ANUAL TOTAL (GAT) ¹	0.00 %
GAT NOMINAL	0.00 %
GAT REAL ²	-3.18 %
(+) INTERESES APLICABLES	\$ 0.00
(-) TOTAL DE COMISIONES COBRADAS	\$ 0.00

Enlace Global PM C/Intereses
Abril 2016

¹ Antes de impuestos

² La GAT REAL es el rendimiento que obtendría después de descontar la inflación estimada

▼ RESUMEN INTEGRAL ▼

PRODUCTO/SERVICIO	CUENTA	SALDO ANTERIOR	SALDO AL CORTE
ENLACE GLOBAL PM C/INTERESES	0268593771	\$ 25.14	\$ 25.14
INVERSION GLOBAL PM	0268594291	\$ 0.00	\$ 0.00
TOTAL		\$ 25.14	\$ 25.14

▼ Enlace Global Pm C/Intereses ▼

No. de CUENTA: 0268593771

DIVISA: PESOS

CLABE: 072 709 00268593771 5

▼ RESUMEN DEL PERIODO ▼

	MONTO
Saldo inicial del período	\$ 25.14
(+) Depósitos	\$ 0.00
(-) Retiros	\$ 0.00
(+) Intereses Netos Ganados	\$ 0.00
(-) Comisiones Cobradas	\$ 0.00
(-) IVA sobre comisiones (16%)	\$ 0.00
Saldo Actual	\$ 25.14
Saldo Disponible al día*	\$ 25.14
Saldo Mínimo requerido	\$ 0.00

▼ SALDO PROMEDIO DIARIO ▼

	MONTO
En el Período (del 01 Abr al 30 Abr)	\$ 25.14
Días que comprende el período	030
Acumulado anual	\$ 20,089.86
Días que comprende el período anual	121

▼ CALCULO DE INTERESES DEVENGADOS ▼

Intereses Tasa Bruta Anual 0.00%	\$ 0.00
Retención de IDE	\$ 0.00
Retención de ISR	\$ 0.00
Intereses Netos Ganados	\$ 0.00

▼ *SALDO NO DISPONIBLE AL DIA ▼

	MONTO
Depósitos de cheques S.B.C.	\$ 0.00
Comisiones Pendientes de aplicar	\$ 0.00
Compras no aplicadas	\$ 0.00
Total	\$ 0.00

▼ RESUMEN DE COMISIONES ▼

CHEQUES	
Cheques girados	0
Cheques girados sin comisión	0
Cheques girados con comisión	0
Importe de la comisión	\$ 0.00
Por cheques devueltos	\$ 0.00
OTRAS COMISIONES	\$ 0.00

▼ COMPORTAMIENTO DE TARJETA DE DEBITO ▼

Uso en cajeros automáticos	\$ 0.00
Compras en comercios	\$ 0.00
Uso en sucursales	\$ 0.00
Total Uso del débito	\$ 0.00

452

▼ DETALLE DE OPERACIONES ▼

FECHA	DESCRIPCION DEL CARGO/ ABONO	MONEDA	MONTO DEL RETIRO	MONTO DEL DEPOSITO	SALDO
31-MAR-16	SALDO ANTERIOR				25.14
	SIN MOVIMIENTOS				

AVISO

INVIERTE EN FONDOS DE INVERSION A PARTIR DE \$1,000 PESOS!
 ELIGE EL FONDO QUE MEJOR SE ADAPTE A TUS OBJETIVOS DE INVERSION Y CONVIERTE EN UN GRAN INVERSIONISTA,
 ACERCATE A TU EJECUTIVO DE CUENTA Y CONTRATALOS EN SUCURSAL.
 CONSULTA TERMINOS, CONDICIONES Y REQUISITOS DE CONTRATACION EN
WWW.BANORTE.COM/FONDOSDEINVERSIONBANORTE

▼ INVERSION GLOBAL PM ▼

CONTRATO: 0268594291 DIVISA: PESOS CLABE: 072 709 00268594291 7

▼ RESUMEN DEL PERIODO ▼

	MONTO
Saldo inicial del período	\$ 0.00
) Depósitos	\$ 0.00
) Retiros	\$ 0.00
) Intereses Netos Ganados	\$ 0.00
) Total de Comisiones cobradas	\$ 0.00
) IVA sobre comisiones (16%)	\$ 0.00
Saldo Actual	\$ 0.00
Saldo Disponible al día*	\$ 0.00
Saldo Mínimo requerido	\$ 0.00

▼ SALDO PROMEDIO DIARIO ▼

En el Período (del 01 Abr al 30 Abr)	\$ 0.00
Días que comprende el período	030
Acumulado anual	\$ 0.00
Días que comprende el período anual	121

▼ CALCULO DE INTERESES DEVENGADOS ▼

Intereses Tasa Bruta Anual 0.00%	\$ 0.00
Retención de IDE	\$ 0.00
Retención de ISR	\$ 0.00
Intereses Netos Ganados	\$ 0.00

▼ DETALLE DE OPERACIONES ▼

FECHA	DESCRIPCION DEL CARGO/ ABONO	MONEDA	MONTO DEL RETIRO	MONTO DEL DEPOSITO	SALDO
31-MAR-16	SALDO ANTERIOR				0.00
	SIN MOVIMIENTOS				

(Saldo inicial de \$25.14)

Saldo Final \$25.14

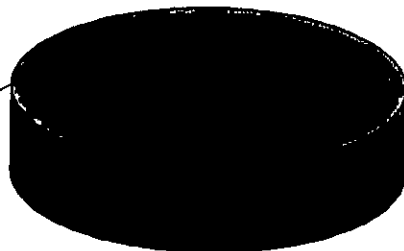

REFERENCIA DE ABREVIACIONES:

R.F.C.: Registro Federal de Contribuyentes - CLABE: Clave Bancaria Estandarizada - I.V.A.: Impuesto al Valor Agregado - I.S.R.: Impuesto Sobre la Renta - S.B.C.: Saldo salvo Buen Cobro - DISP.: Disposición/Dispersión - ATM.: Cajero Automático - BTE.: Banorte - CPA.: Compra - DEP.: Depósito - COM.: Comisión - INTBC.: Interbancaria - O/B.: Otro Banco - CHEQ/CHQ.: Cheque - LIQ.: Liquidación (Pago) - INT.: Interés (es) - EDO.: Estado - CTA.: Cuenta - CAM.: Cámara de Compensación - ABO.: Abono - CAP.: Capital - INV.: Inversión - PZO.: Plazo - DEV.: Devolución - REV.: Reverso - CONS.: Consulta - VEN.: Ventanilla

Cuando no reciba su estado de cuenta durante los 20 siguientes de la fecha corte, y no haya recibido instrucciones para que no le envíe, favor de solicitarlo en su sucursal.

Podrá consultar la información de las comisiones de todos los bancos con fines informativos de comparación en la CONDUSEF al teléfono 01 800 999 8008 en la página electrónica: www.condusef.gob.mx

línea DIRECTA

01 800 999 8008

www.banorte.com

Banco Mercantil del Norte S.A. Institución de Banca Múltiple del Grupo Financiero Banorte. Av. Revolución No. 300, Colonia Primavera, C.P. 46100 Monterrey, Nuevo León. RFC: BMN930209927.

Banco Mercantil del Norte S.A. Institución de Banca Múltiple, Grupo Financiero Banorte recibe las quejas, reclamaciones o aclaraciones en la Unidad Especializada de Atención al Usuario, ubicada en Av. Paseo de la Reforma No. 595 Piso 43, Cuauhtémoc, C.P. 06500 Ciudad de México, D.F. y por Correo Electrónico: una@banorte.com o Teléfono: 01 800 627 22 92 así como en cualquier una de sus sucursales u oficinas. En el caso de no obtener una respuesta satisfactoria podrá acudir a la Comisión Nacional de Protección y Defensa de los Usuarios de Servicios Bancarios al teléfono de atención en el Distrito Federal: 01 55 53402999 y desde el interior de la República al 01 800 999 8008.

Advertencia: Incumplir tus obligaciones puede generar comisiones.

El presente Estado de Cuenta no es un comprobante fiscal.



Los productos anteriormente descritos se encuentran protegidos por el Instituto para la Protección del Ahorro Bancario (IPAB) hasta por un monto equivalente a 400,000 UDIS por cliente por Institución, lo anterior de conformidad con las disposiciones legales que regulan a dicho Instituto.

No. de cliente	07597888
RFC	MVG850101T56
Plaza	9588 PLAZA SAN LUIS POTOSI
Sucursal	0849 MATEHUALA
Teléfonos Sucursal	8821210
Dirección Sucursal	CONSTITUCION 14 CENTRO
Período	De 01/Abril/2016 al 30/Abril/2016
Fecha de corte	30/Abril/2016
Página	3 de 3

▼ INFORME DE DEPÓSITOS EN EFECTIVO MAYORES A \$15,000 PESOS ▼

MUNICIPIO DE VILLA DE GUADALUPE SLP
 CALLE IGNACIO ALDAMA 31, CENTRO VILLA DE GUADALUPE S.L.P. C.P. 78850
 RFC: MVG850101T56

DEL MES DE **ABRIL** DE 2016

NO. DE CLIENTE: **07597888**

EXCEDENTES DE DEPOSITOS	\$	83,390.00
TIPO DE CAMBIO	\$	17.3993

RESUMEN DEL EJERCICIO 2016

MONTO EXCEDENTE DE DEPOSITOS	\$	491,084.00
------------------------------	----	------------

*Los depósitos en efectivo presentados en el presente informe, son aquellos que exceden la cantidad de \$15,000 (Quince mil pesos 00/100) de forma acumulada en todas las cuentas bajo la titularidad del cliente, dentro de un mes calendario.

BANCO MERCANTIL DEL NORTE S.A., INSTITUCION DE BANCA MULTIPLE
 GRUPO FINANCIERO BANORTE,
 AV. REVOLUCION NO. 3000, COLONIA PRIMAVERA, C.P. 64830, MONTERREY, N.L.
 RFC: BMN930209927

AVISO DE PRIVACIDAD

El artículo tercero transitorio de la Ley para la Protección de Datos Personales en Posesión de Particulares (LPDPPP) establece que los responsables expedirán el aviso de privacidad de conformidad con lo dispuesto en los artículos 16 y 17 de la LPDPPP. Por lo anterior, ponemos a su disposición nuestro aviso de privacidad en www.banorte.com. Se presume que usted consiente tácitamente en el tratamiento de sus datos mientras no manifieste su oposición.

453

MUNICIPIO DE VILLA DE GUADALUPE
ESTADO DE SAN LUIS POTOSI
AUXILIAR POR CUENTAS DE REGISTRO

(Todas las cuentas) PERIODO SELECCIONADO DEL 01-abr-2016 AL 30-abr-2016

No. CUENTA/Concepto de la cuenta			SALDO			
Fecha	Cheque	No Póliza / Concepto por movimiento	INICIAL	DEBE	HABER	SALDO FINAL
112-09-008 -->		INFRA 2015 Cta 0268593771	25.14	0.00	0.00	25.14

454



MUNICIPIO DE VILLA DE GUADALUPE

**CONCILIACION BANCARIA DEL 01 AL 30 DE ABRIL DE 2016
BANORTE FORTALECIMIENTO 2015 CUENTA No. 0268594910**

	SALDO SEGÚN LIBROS		\$ 463.86
MAS:	ABONAMOS Y NO CARGAN:	\$ -	
			\$ -
			\$ 463.86
MAS:	CARGAN Y NO ABONAMOS		
MENOS:	ABONAN Y NO CARGAMOS:		
MENOS:	CARGAMOS Y NO ABONAN:		
			\$ -
		455	
	SALDO SEGÚN BANCO		\$ 463.86

FORTALECIMIENTO 2015
MUNICIPIO DE VILLA DE GUADALUPE SLP
CALLE IGNACIO ALDAMA 31
CENTRO
VILLA DE GUADALUPE S.L.P.
SUCURSAL 0849 MATEHUALA
CORREO

C.P. 78850



No. de cliente 07597888
RFC MYG850101T56
Plaza 9588 PLAZA SAN LUIS POTOSI
Sucursal 0849 MATEHUALA
Teléfonos Sucursal 8821210
Dirección Sucursal CONSTITUCION 14 CENTRO
Período De 01/Abril/2016 al 30/Abril/2016
Fecha de corte 30/Abril/2016
Página 1 de 3

NO. CUENTA	0268594910
GANANCIA ANUAL TOTAL (GAT) ¹	N/A %
GAT NOMINAL	N/A %
GAT REAL ²	0.00 %
(+) INTERESES APLICABLES	\$ 0.00
(-) TOTAL DE COMISIONES COBRADAS	\$ 0.00

NO. CUENTA	0268595618
GANANCIA ANUAL TOTAL (GAT) ¹	0.00 %
GAT NOMINAL	-3.18 %
GAT REAL ²	0.00 %
(+) INTERESES APLICABLES	\$ 0.00
(-) TOTAL DE COMISIONES COBRADAS	\$ 0.00

Enlace Global PM C/Intereses
Abril 2016

¹ Antes de impuestos

² La GAT REAL es el rendimiento que obtendría después de descontar la inflación estimada

RESUMEN INTEGRAL

PRODUCTO/SERVICIO	CUENTA		SALDO ANTERIOR		SALDO AL CORTE
ENLACE GLOBAL PM C/INTERESES	0268594910	\$	463.86	\$	463.86
INVERSION GLOBAL PM	0268595618	\$	0.00	\$	0.00
TOTAL		\$	463.86	\$	463.86

Enlace Global Pm C/Intereses

No. de CUENTA: 0268594910

DIVISA: PESOS

CLABE: 072 709 00268594910 1

RESUMEN DEL PERIODO

	MONTO
Saldo inicial del período	\$ 463.86
(+) Depósitos	\$ 0.00
(-) Retiros	\$ 0.00
(+) Intereses Netos Ganados	\$ 0.00
(-) Comisiones Cobradas	\$ 0.00
(-) IVA sobre comisiones (16%)	\$ 0.00
Saldo Actual	\$ 463.86
Saldo Disponible al día*	\$ 463.86
Saldo Mínimo requerido	\$ 0.00

SALDO PROMEDIO DIARIO

	MONTO
En el Período (del 01 Abr al 30 Abr)	\$ 463.86
Días que comprende el período	030
Acumulado anual	\$ 463.86
Días que comprende el período anual	121

CALCULO DE INTERESES DEVENGADOS

Intereses Tasa Bruta Anual 0.00%	\$ 0.00
Retención de IDE	\$ 0.00
Retención de ISR	\$ 0.00
Intereses Netos Ganados	\$ 0.00

*SALDO NO DISPONIBLE AL DIA

	MONTO
Depósitos de cheques S.B.C.	\$ 0.00
Comisiones Pendientes de aplicar	\$ 0.00
Compras no aplicadas	\$ 0.00
Total	\$ 0.00

RESUMEN DE COMISIONES

CHEQUES	
Cheques girados	0
Cheques girados sin comisión	0
Cheques girados con comisión	0
Importe de la comisión	\$ 0.00
Por cheques devueltos	\$ 0.00
OTRAS COMISIONES	\$ 0.00

COMPORTAMIENTO DE TARJETA DE DEBITO

Uso en cajeros automáticos	\$ 0.00
Compras en comercios	\$ 0.00
Uso en sucursales	\$ 0.00
Total Uso del débito	\$ 0.00

456

La fecha de corte coincide con la fecha de terminación del período que se señala en el presente estado de cuenta. Las operaciones efectuadas durante días no laborales o después de la hora de corte de fin de día serán consideradas en nuestra contabilidad como realizadas en el siguiente día hábil bancario. Usted dispone 90 días después de la fecha de corte para objetar la información contenida en su estado de cuenta, de no hacerlo se asumirá su conformidad al respecto.

▼ DETALLE DE OPERACIONES ▼

FECHA	DESCRIPCION DEL CARGO/ ABONO	MONEDA	MONTO DEL RETIRO	MONTO DEL DEPOSITO	SALDO
31-MAR-16	SALDO ANTERIOR SIN MOVIMIENTOS				463.86

AVISO

INVIERTE EN FONDOS DE INVERSION A PARTIR DE \$1,000 PESOS!
 ELIGE EL FONDO QUE MEJOR SE ADAPTE A TUS OBJETIVOS DE INVERSION Y CONVIERTETE EN UN GRAN INVERSIONISTA,
 ACERCATE A TU EJECUTIVO DE CUENTA Y CONTRATALOS EN SUCURSAL.
 CONSULTA TERMINOS, CONDICIONES Y REQUISITOS DE CONTRATACION EN
 WWW.BANORTE.COM/FONDOSDEINVERSIONBANORTE

▼ INVERSION GLOBAL PM ▼

CONTRATO: 0268595618 DIVISA: PESOS CLABE: 072 709 00268595618 1

▼ RESUMEN DEL PERIODO ▼

	MONTO
Saldo inicial del período	\$ 0.00
+) Depósitos	\$ 0.00
-) Retiros	\$ 0.00
+) Intereses Netos Ganados	\$ 0.00
-) Total de Comisiones cobradas	\$ 0.00
-) IVA sobre comisiones (16%)	\$ 0.00
Saldo Actual	\$ 0.00
Saldo Disponible al día*	\$ 0.00
Saldo Mínimo requerido	\$ 0.00

▼ SALDO PROMEDIO DIARIO ▼

En el Período (del 01 Abr al 30 Abr)	\$ 0.00
Días que comprende el período	030
Acumulado anual	\$ 0.00
Días que comprende el período anual	121

▼ CALCULO DE INTERESES DEVENGADOS ▼

Intereses Tasa Bruta Anual 0.00%	\$ 0.00
Retención de IDE	\$ 0.00
Retención de ISR	\$ 0.00
Intereses Netos Ganados	\$ 0.00

▼ DETALLE DE OPERACIONES ▼

ECHA	DESCRIPCION DEL CARGO/ ABONO	MONEDA	MONTO DEL RETIRO	MONTO DEL DEPOSITO	SALDO
1-MAR-16	SALDO ANTERIOR SIN MOVIMIENTOS				0.00

(Saldo inicial de \$463.86)

Saldo Final \$463.86

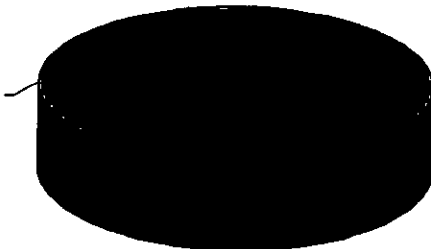

REFERENCIA DE ABREVIACIONES:

R.F.C.: Registro Federal de Causantes - CLABE: Clave Bancaria Estandarizada - I.V.A.: Impuesto al Valor Agregado - I.S.R.: Impuesto Sobre la Renta - S.B.C.: Saldo salvo Buen Cobro - DISP.: Disposición/Dispersión - ATM.: Cajero Automático - BTE.: Banorte - CPA.: Compra - DEP.: Depósito - COM.: Comisión - INTBC.: Interbancaria - O/B.: Otro Banco - CHEQ/CHQ.: Cheque - LIQ.: Liquidación (Pago) - INT.: Interés (es) - EDO.: Estado - CTA.: Cuenta - CAM.: Cámara de Compensación - ABO.: Abono - CAP.: Capital - INV.: Inversión - PZO.: Plazo - DEV.: Devolución - REV.: Reverso - CONS.: Consulta - VEN.: Ventanilla

Quando no reciba su es de cuenta durante los 20 siguientes de la fecha siguiente y no haya instrucciones para que n le envíe, favor de solicitar su sucursal.

Podrá consultar la informa de las comisiones de todo bancos con fines informativ de comparación en la COND al teléfono 01 800 999 80 en la página electrónica:

www.condusef.gob.mx

linea DIRECTA

01 800 999 800
 01 800 999 800
 01 800 999 800
 01 800 999 800

BANORTE

www.banorte.com

Banco Mercantil del t
 Institución de Bancos
 Grupo Financiero Ban
 Av. Revolución No 30
 Colonia Primavera, C 4
 Monterrey, Nuevo Le
 RFC. BMN930209927.

Banco Mercantil del Norte S.A. Ins
 de Banca Múltiple, Grupo Fina
 Banorte recibe las com
 reclamaciones o aclaraciones e
 Unidad Especializada de Atenci
 Usuarios ubicada en Av. Pasaje
 Reforma No 505 Piso 43 C
 Cuauhtémoc C.P. 06500 Deleg
 Cuauhtémoc, México, D.F. y por E
 Electronico: une@banorte.com Te
 01 800 627 22 92 así como en cual
 de sus sucursales o oficinas. En el ca
 no obtener una respuesta satisf
 podrá acudir a la Comisión Nacional
 Protección y Defensa de los Usuari
 Servicios
 www.condusef.gob.mx
 teléfono de atención en el Distrito Fe
 (55) 53400999 y desde el interior
 República el 01 800 999 800

Advertencia:
 Incumplir tus obligaciones
 puede generar comisiones.

El presente Estado de Cuen
 no es un comprobante fisc.



Los productos anteriormente
 descritos se encuentran
 protegidos por el Instituto para
 Protección del Ahorro Bancario
 (IPAB) hasta por un monto
 equivalente a 400,000 UDIS po
 cliente por Institución, lo anter
 de conformidad con las
 disposiciones legales que regular
 a dicho Instituto.

No. de cliente	07597888
RFC	MVG850101T56
Plaza	9588 PLAZA SAN LUIS POTOSI
Sucursal	0849 MATEHUALA
Teléfonos Sucursal	8821210
Dirección Sucursal	CONSTITUCION 14 CENTRO
Período	De 01/Abril/2016 al 30/Abril/2016
Fecha de corte	30/Abril/2016
Página	3 de 3

▼ INFORME DE DEPÓSITOS EN EFECTIVO MAYORES A \$15,000 PESOS ▼

MUNICIPIO DE VILLA DE GUADALUPE SLP
 CALLE IGNACIO ALDAMA 31, CENTRO VILLA DE GUADALUPE S.L.P. C.P. 78850
 RFC: MVG850101T56

DEL MES DE **ABRIL DE 2016** NO. DE CLIENTE: **07597888**

EXCEDENTES DE DEPOSITOS	\$	83,390.00
TIPO DE CAMBIO	\$	17.3993
RESUMEN DEL EJERCICIO 2016		
MONTO EXCEDENTE DE DEPOSITOS	\$	491,084.00

*Los depósitos en efectivo presentados en el presente informe, son aquellos que exceden la cantidad de \$15,000 (Quince mil pesos 00/100) de forma acumulada en todas las cuentas bajo la titularidad del cliente, dentro de un mes calendario.

BANCO MERCANTIL DEL NORTE S.A., INSTITUCION DE BANCA MULTIPLE
 GRUPO FINANCIERO BANORTE,
 AV. REVOLUCION NO. 3000, COLONIA PRIMAVERA, C.P. 64830, MONTERREY, N.L.
 RFC: BMN930209927

AVISO DE PRIVACIDAD

El artículo tercero transitorio de la Ley para la Protección de Datos Personales en Posesión de Particulares (LPDPPP) establece que los responsables expedirán el aviso de privacidad de conformidad con lo dispuesto en los artículos 16 y 17 de la LPDPPP. Por lo anterior, ponemos a su disposición nuestro aviso de privacidad en www.banorte.com. Se presume que usted consiente tácitamente en el tratamiento de sus datos mientras no manifieste su oposición.

457

MUNICIPIO DE VILLA DE GUADALUPE
ESTADO DE SAN LUIS POTOSI
AUXILIAR POR CUENTAS DE REGISTRO

(Todas las cuentas) PERIODO SELECCIONADO DEL 01-abr-2016 AL 30-abr-2016

o.CUENTA/Concepto de la cuenta			SALDO		SALDO FINAL	
Fecha	Cheque	No Póliza / Concepto por movimiento	INICIAL	DEBE		HABER
112-09-009 -->		FORTA 2015 Cta 0268594910	463.86	0.00	0.00	463.86

MUNICIPIO DE VILLA DE GUADALUPE

**CONCILIACION BANCARIA DEL 01 AL 30 DE ABRIL DE 2016
BANORTE INFRAESTRUCTURA 2015 CUENTA No. 0409497159**

MAS: SALDO SEGÚN LIBROS \$ 496,065.63
ABONAMOS Y NO CARGAN:

\$ -
\$ 496,065.63

MAS: CARGAN Y NO ABONAMOS

MENOS: ABONAN Y NO CARGAMOS:

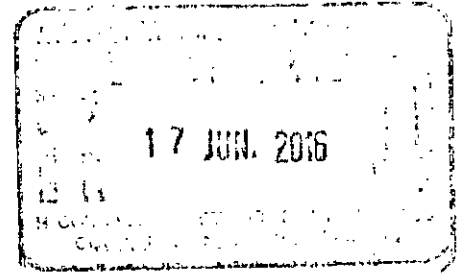

MENOS: CARGAMOS Y NO ABONAN:

\$ -

SALDO SEGÚN BANCO

\$ 496,065.63

SALDO SEGÚN BANCO

\$ -

INFRAESTRUCTURA 2015
MUNICIPIO DE VILLA DE GUADALUPE SLP
CALLE IGNACIO ALDAMA 31
CENTRO
VILLA DE GUADALUPE S.L.P.
SUCURSAL 0849 MATEHUALA
CORREO

C.P. 78850



No. de cliente 07597888
RFC MVG850101T56
Plaza 9588 PLAZA SAN LUIS POTOSI
Sucursal 0849 MATEHUALA
Teléfonos Sucursal 8821210
Dirección Sucursal CONSTITUCION 14 CENTRO
Período De 01/Abril/2016 al 30/Abril/2016
Fecha de corte 30/Abril/2016
Página 1 de 4

NO. CUENTA	0409497159
GANANCIA ANUAL TOTAL (GAT) ¹	
GAT NOMINAL	N/A %
GAT REAL ²	N/A %
(+) INTERESES APLICABLES	\$ 112.50
(-) TOTAL DE COMISIONES COBRADAS	\$ 0.00

NO. CUENTA	0409497216
GANANCIA ANUAL TOTAL (GAT) ¹	
GAT NOMINAL	0.00 %
GAT REAL ²	-3.18 %
(+) INTERESES APLICABLES	\$ 0.00
(-) TOTAL DE COMISIONES COBRADAS	\$ 0.00

Enlace Global PM C/Intereses
Abril 2016

¹ Antes de Impuestos

² La GAT REAL es el rendimiento que obtendría después de descontar la inflación estimada

▼ RESUMEN INTEGRAL ▼

PRODUCTO/SERVICIO	CUENTA	SALDO ANTERIOR	SALDO AL CORTE
ENLACE GLOBAL PM C/INTERESES	0409497159	\$ 476,236.80	\$ 496,065.63
INVERSION GLOBAL PM	0409497216	\$ 0.00	\$ 0.00
TOTAL		\$ 476,236.80	\$ 496,065.63

▼ Enlace Global Pm C/Intereses ▼

No. de CUENTA: 0409497159

DIVISA: PESOS

CLABE: 072 709 00409497159 3

▼ RESUMEN DEL PERIODO ▼

	MONTO
Saldo inicial del período	\$ 476,236.80
(+) Depósitos	\$ 19,716.33
(-) Retiros	\$ 0.00
(+) Intereses Netos Ganados	\$ 112.50
(-) Comisiones Cobradas	\$ 0.00
(-) IVA sobre comisiones (16%)	\$ 0.00
Saldo Actual	\$ 496,065.63
Saldo Disponible al día*	\$ 496,065.63
Saldo Mínimo requerido	\$ 0.00

▼ *SALDO NO DISPONIBLE AL DIA ▼

	MONTO
Depósitos de cheques S.B.C.	\$ 0.00
Comisiones Pendientes de aplicar	\$ 0.00
Compras no aplicadas	\$ 0.00
Total	\$ 0.00

▼ SALDO PROMEDIO DIARIO ▼

	MONTO
En el Período (del 01 Abr al 30 Abr)	\$ 482,151.70
Días que comprende el período	030
Acumulado anual	\$ 567,778.97
Días que comprende el período anual	121

▼ CALCULO DE INTERESES DEVENGADOS ▼

Intereses Tasa Bruta Anual 0.28%	\$ 112.50
Retención de IDE	\$ 0.00
Retención de ISR	\$ 0.00
Intereses Netos Ganados	\$ 112.50

▼ RESUMEN DE COMISIONES ▼

CHEQUES	
Cheques girados	0
Cheques girados sin comisión	0
Cheques girados con comisión	0
Importe de la comisión	\$ 0.00
Por cheques devueltos	\$ 0.00
OTRAS COMISIONES	\$ 0.00

▼ COMPORTAMIENTO DE TARJETA DE DEBITO ▼

Uso en cajeros automáticos	\$ 0.00
Compras en comercios	\$ 0.00
Uso en sucursales	\$ 0.00
Total Uso del débito	\$ 0.00

▼ DETALLE DE OPERACIONES ▼

FECHA	DESCRIPCION DEL CARGO/ ABONO	MONEDA	MONTO DEL RETIRO	MONTO DEL DEPOSITO	SALDO
31-MAR-16	SALDO ANTERIOR				476,236.80
22-ABR-16	DEPOSITO CHQ.BANORTE 0000126	MXP		19,716.33	495,953.13
	DEPOSITO DE LA CUENTA : 0884004592				
29-ABR-16	LIQ.INT.S/TASA LIQ 2016-04-30	MXP		112.50	496,065.63

AVISO

INVIERTE EN FONDOS DE INVERSION A PARTIR DE \$1,000 PESOS!
 ELIGE EL FONDO QUE MEJOR SE ADAPTE A TUS OBJETIVOS DE INVERSION Y CONVIERTE EN UN GRAN INVERSIONISTA,
 ACERCATE A TU EJECUTIVO DE CUENTA Y CONTRATALOS EN SUCURSAL.
 CONSULTA TERMINOS, CONDICIONES Y REQUISITOS DE CONTRATACION EN
WWW.BANORTE.COM/FONDOSDEINVERSIONBANORTE

▼ INVERSION GLOBAL PM ▼

CONTRATO: 0409497216 DIVISA: PESOS CLABE: 072 709 00409497216 5

▼ RESUMEN DEL PERIODO ▼

	MONTO
Saldo inicial del período	\$ 0.00
+ Depósitos	\$ 0.00
- Retiros	\$ 0.00
+ Intereses Netos Ganados	\$ 0.00
- Total de Comisiones cobradas	\$ 0.00
- IVA sobre comisiones (16%)	\$ 0.00
Saldo Actual	\$ 0.00
Saldo Disponible al día*	\$ 0.00
Saldo Mínimo requerido	\$ 0.00

▼ SALDO PROMEDIO DIARIO ▼

En el Período (del 01 Abr al 30 Abr)	\$ 0.00
Días que comprende el período	030
Acumulado anual	\$ 0.00
Días que comprende el período anual	121

▼ CALCULO DE INTERESES DEVENGADOS ▼

Intereses Tasa Bruta Anual 0.00%	\$ 0.00
Retención de IDE	\$ 0.00
Retención de ISR	\$ 0.00
Intereses Netos Ganados	\$ 0.00

▼ DETALLE DE OPERACIONES ▼

FECHA	DESCRIPCION DEL CARGO/ ABONO	MONEDA	MONTO DEL RETIRO	MONTO DEL DEPOSITO	SALDO
-MAR-16	SALDO ANTERIOR				0.00
	SIN MOVIMIENTOS				

REFERENCIA DE ABREVIACIONES:

R.F.C.: Registro Federal de Causantes - CLABE: Clave Bancaria Estandarizada - I.V.A.: Impuesto al Valor Agregado - I.S.R.: Impuesto Sobre la Renta
 - S.B.C: Saldo salvo Boleto de Cobro - DISP.: Disposición/Dispersion - ATM.: Cajero Automático - BTE.: Banorte - CPA.: Contrata - DEP.: Depósito - COM.: Comisión
 - INTBC.: Interbancaria - O/B.: Otro Banco - CHEQ/CHQ.: Cheque - LIQ.: Liquidación/Pago - INT.: Interés(es) - EDO.: Estado - CTA.: Cuenta - CAM.: Cámara
 de Compensación - ABO.: Abono - CAP.: Capital - INV.: Inversión - PZO.: Plazo - DEV.: Devolución - REV.: Reverso - CONS.: Consulta - VEN.: Ventanilla

Cuando no reciba su estado de cuenta durante los 20 días siguientes de la fecha de corte y no haya dado instrucciones para que no le envíe, favor de solicitarlo en su sucursal.

Podrá consultar la información de las comisiones de todos los bancos con fines informativos de comparación en la CONFINA al teléfono 01 800 999 8000 en la página electrónica

www.condusef.gob.mx

linea DIRECTA

01 800 999 8000
 01 800 999 8000
 01 800 999 8000

BANORTE

www.banorte.com

Banco Mercantil del Norte S.A. de C.V.
 Institución de Banca Múltiple del Grupo Financiero Banorte S.A. de C.V.
 Av. Revolución No. 300, Colonia Primavera, C.P. 01800 Monterrey, Nuevo León R.F.C. BMN930209927.

Banco Mercantil del Norte S.A. de C.V. en Monterrey, México, inscrita en el Registro Público de Comercio y Fideicomisos de Monterrey, México, al Libro 10, Folio 100, Tomo 10, en fecha 10/03/2009, inscrita en el Registro Público de Comercio y Fideicomisos de Monterrey, México, al Libro 10, Folio 100, Tomo 10, en fecha 10/03/2009, inscrita en el Registro Público de Comercio y Fideicomisos de Monterrey, México, al Libro 10, Folio 100, Tomo 10, en fecha 10/03/2009.

Electrónico: linea@banorte.com o al teléfono 01 800 999 8000, así como en las oficinas de sus sucursales y oficinas. En caso de no obtener una respuesta satisfactoria acudir a la Comisión Nacional de Protección y Defensa del Usuario de Servicios Bancarios al teléfono 01 800 999 8000 y desde el exterior de la República al +52 55 5349 4099.

Advertencia:
 Incumplir tus obligaciones puede generar comisiones

El presente Estado de Cuenta no es un comprobante fiscal



Los productos anteriormente descritos se encuentran protegidos por el Instituto para la Protección del Ahorro Bancario (IPAB) hasta por un monto equivalente a 400,000 UDIS por cliente por Institución, lo anterior de conformidad con las disposiciones legales que regulan a dicho Instituto.

(Saldo inicial de \$476,236.80)

Saldo Final \$496,065.63

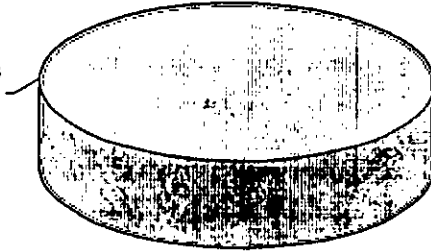

481

La fecha de corte coincide con la fecha de terminación del periodo que se señala en el presente estado de cuenta. Las operaciones efectuadas durante días no laborales o después de la hora de corte de fin de día serán consideradas en nuestra contabilidad como realizadas en el siguiente día hábil bancario. Usted dispone de 90 días después de la fecha de corte para objetar la información contenida en su estado de cuenta, de no hacerlo se asumirá su conformidad al respecto.

No. de cliente	07597888
RFC	MVG850101T56
Plaza	9588 PLAZA SAN LUIS POTOSI
Sucursal	0849 MATEHUALA
Teléfonos Sucursal	8821210
Dirección Sucursal	CONSTITUCION 14 CENTRO
Período	De 01/Abril/2016 al 30/Abril/2016
Fecha de corte	30/Abril/2016
Página	4 de 4

▼ INFORME DE DEPÓSITOS EN EFECTIVO MAYORES A \$15,000 PESOS ▼

MUNICIPIO DE VILLA DE GUADALUPE SLP
 CALLE IGNACIO ALDAMA 31, CENTRO VILLA DE GUADALUPE S.L.P. C.P. 78850
 RFC: MVG850101T56

DEL MES DE ABRIL DE 2016 NO. DE CLIENTE: 07597888

EXCEDENTES DE DEPOSITOS	\$	83,390.00
TIPO DE CAMBIO	\$	17.3993
RESUMEN DEL EJERCICIO 2016		
MONTO EXCEDENTE DE DEPOSITOS	\$	491,084.00

*Los depósitos en efectivo presentados en el presente informe, son aquellos que exceden la cantidad de \$15,000 (Quince mil pesos 00/100) de forma acumulada en todas las cuentas bajo la titularidad del cliente, dentro de un mes calendario.

BANCO MERCANTIL DEL NORTE S.A., INSTITUCION DE BANCA MULTIPLE
 GRUPO FINANCIERO BANORTE,
 AV. REVOLUCION NO. 3000, COLONIA PRIMAVERA, C.P. 64830, MONTERREY, N.L.
 RFC: BMN930209927

AVISO DE PRIVACIDAD

El artículo tercero transitorio de la Ley para la Protección de Datos Personales en Posesión de Particulares (LPDPPP) establece que los responsables expedirán el aviso de privacidad de conformidad con lo dispuesto en los artículos 16 y 17 de la LPDPPP. Por lo anterior, ponemos a su disposición nuestro aviso de privacidad en www.banorte.com. Se presume que usted consiente tácitamente en el tratamiento de sus datos mientras no manifieste su oposición.

La fecha de corte coincide con la fecha de terminación del periodo que se señala en el presente estado de cuenta. Las operaciones efectuadas durante días no laborales o después de la hora de corte de fin de día serán consideradas en nuestra contabilidad como realizadas en el siguiente día hábil bancario. Usted dispone de 90 días después de la fecha de corte para objetar la información contenida en su estado de cuenta, de no hacerlo se asumirá su conformidad al respecto.

MUNICIPIO DE VILLA DE GUADALUPE
ESTADO DE SAN LUIS POTOSI
AUXILIAR POR CUENTAS DE REGISTRO

(Todas las cuentas) PERIODO SELECCIONADO DEL 01-abr-2016 AL 30-abr-2016

o.CUENTA/Concepto de la cuenta			SALDO		SALDO FINAL	
Fecha	Cheque	No Póliza / Concepto por movimiento	INICIAL	DEBE		HABER
112-10-001 --> INFRAESTRUCTURA 2015 CTA. 0409497159			476,236.80	19,828.83	0.00	496,065.63
/04/2016	S/N	100177 / REINTEGRO DE EFECTIVO PAGADO DE MAS A AARON GOV		19,716.33		495,953.13
/04/2016	S/N	100190 / INTERESES BANCARIOS INFRA 2015, CORRESPONDIENTES .		112.50		496,065.63

462

MUNICIPIO DE VILLA DE GUADALUPE

**CONCILIACION BANCARIA DEL 01 AL 30 DE ABRIL DE 2016
BANORTE FORTALECIMIENTO 2015 CUENTA No. 0409497672**



	SALDO SEGÚN LIBROS	\$	2,835.03
MAS:	ABONAMOS Y NO CARGAN:	\$	-
		<hr/>	<hr/>
		\$	-
		\$	2,835.03
MAS:	CARGAN Y NO ABONAMOS		
MENOS:	ABONAN Y NO CARGAMOS:		
MENOS:	CARGAMOS Y NO ABONAN:		463
		<hr/>	<hr/>
		\$	-
	SALDO SEGÚN BANCO	\$	2,835.03

FORTALECIMIENTO 2015
MUNICIPIO DE VILLA DE GUADALUPE SLP
CALLE IGNACIO ALDAMA 31
CENTRO
VILLA DE GUADALUPE S.L.P.
SUCURSAL 0849 MATEHUALA
CORREO

C.P. 78850



No. de cliente 07597888
RFC MYG850101T56
Plaza 9588 PLAZA SAN LUIS POTOSI
Sucursal 0849 MATEHUALA
Teléfonos Sucursal 8821210
Dirección Sucursal CONSTITUCION 14 CENTRO
Período De 01/Abril/2016 al 30/Abril/2016
Fecha de corte 30/Abril/2016
Página 1 de 3

NO. CUENTA	0409497672
GANANCIA ANUAL TOTAL (GAT) ¹	
GAT NOMINAL	N/A %
GAT REAL ²	N/A %
(+) INTERESES APLICABLES	\$ 0.00
(-) TOTAL DE COMISIONES COBRADAS	\$ 0.00

NO. CUENTA	0409497748
GANANCIA ANUAL TOTAL (GAT) ¹	
GAT NOMINAL	0.00 %
GAT REAL ²	-3.18 %
(+) INTERESES APLICABLES	\$ 0.00
(-) TOTAL DE COMISIONES COBRADAS	\$ 0.00

Enlace Global PM C/Intereses
Abril 2016

¹ Antes de Impuestos

² La GAT REAL es el rendimiento que obtendría después de descontar la inflación estimada

▼ RESUMEN INTEGRAL ▼

PRODUCTO/SERVICIO	CUENTA	SALDO ANTERIOR	SALDO AL CORTE
ENLACE GLOBAL PM C/INTERESES	0409497672	\$ 2,835.03	\$ 2,835.03
INVERSION GLOBAL PM	0409497748	\$ 0.00	\$ 0.00
TOTAL		\$ 2,835.03	\$ 2,835.03

▼ Enlace Global Pm C/Intereses ▼

No. de CUENTA: 0409497672

DIVISA: PESOS

CLABE: 072 709 00409497672 1

▼ RESUMEN DEL PERIODO ▼

	MONTO
Saldo inicial del período	\$ 2,835.03
(+) Depósitos	\$ 0.00
(-) Retiros	\$ 0.00
(+) Intereses Netos Ganados	\$ 0.00
(-) Comisiones Cobradas	\$ 0.00
(-) IVA sobre comisiones (16%)	\$ 0.00
Saldo Actual	\$ 2,835.03
Saldo Disponible al día*	\$ 2,835.03
Saldo Mínimo requerido	\$ 0.00

▼ SALDO PROMEDIO DIARIO ▼

	MONTO
En el Período (del 01 Abr al 30 Abr)	\$ 2,835.03
Días que comprende el período	030
Acumulado anual	\$ 129,418.66
Días que comprende el período anual	121

▼ CALCULO DE INTERESES DEVENGADOS ▼

Intereses Tasa Bruta Anual 0.00%	\$ 0.00
Retención de IDE	\$ 0.00
Retención de ISR	\$ 0.00
Intereses Netos Ganados	\$ 0.00

▼ *SALDO NO DISPONIBLE AL DIA ▼

	MONTO
Depósitos de cheques S.B.C.	\$ 0.00
Comisiones Pendientes de aplicar	\$ 0.00
Compras no aplicadas	\$ 0.00
Total	\$ 0.00

▼ RESUMEN DE COMISIONES ▼

CHEQUES	
Cheques girados	0
Cheques girados sin comisión	0
Cheques girados con comisión	0
Importe de la comisión	\$ 0.00
Por cheques devueltos	\$ 0.00
OTRAS COMISIONES	\$ 0.00

▼ COMPORTAMIENTO DE TARJETA DE DEBITO ▼

Uso en cajeros automáticos	\$ 0.00
Compras en comercios	\$ 0.00
Uso en sucursales	\$ 0.00
Total Uso del débito	\$ 0.00

464

La fecha de corte coincide con la fecha de terminación del período que se señala en el presente estado de cuenta. Las operaciones efectuadas durante días no laborales o después de la hora de corte de fin de día serán consideradas en nuestra contabilidad como realizadas en el siguiente día hábil bancario. Usted dispone de 90 días después de la fecha de corte para objetar la información contenida en su estado de cuenta, de no hacerlo se asumirá su conformidad al respecto.

▼ DETALLE DE OPERACIONES ▼

ECHA	DESCRIPCION DEL CARGO/ ABONO	MONEDA	MONTO DEL RETIRO	MONTO DEL DEPOSITO	SALDO
1-MAR-16	SALDO ANTERIOR SIN MOVIMIENTOS				2,835.03

AVISU

INVIERTE EN FONDOS DE INVERSION A PARTIR DE \$1,000 PESOS!
 ELIGE EL FONDO QUE MEJOR SE ADAPTE A TUS OBJETIVOS DE INVERSION Y CONVIERTETE EN UN GRAN INVERSIONISTA,
 ACERCATE A TU EJECUTIVO DE CUENTA Y CONTRATALOS EN SUCURSAL.
 CONSULTA TERMINOS, CONDICIONES Y REQUISITOS DE CONTRATACION EN
 WWW.BANORTE.COM/FONDOSDEINVERSIONBANORTE

▼ INVERSION GLOBAL PM ▼

CONTRATO: 0409497748 DIVISA: PESOS CLABE: 072 709 00409497748 7

▼ RESUMEN DEL PERIODO ▼

	MONTO
Saldo inicial del período	\$ 0.00
+ Depósitos	\$ 0.00
- Retiros	\$ 0.00
+ Intereses Netos Ganados	\$ 0.00
- Total de Comisiones cobradas	\$ 0.00
- IVA sobre comisiones (16%)	\$ 0.00
Saldo Actual	\$ 0.00
Saldo Disponible al día*	\$ 0.00
Saldo Mínimo requerido	\$ 0.00

▼ SALDO PROMEDIO DIARIO ▼

En el Período (del 01 Abr al 30 Abr)	\$ 0.00
Días que comprende el período	030
Acumulado anual	\$ 0.00
Días que comprende el período anual	121

▼ CALCULO DE INTERESES DEVENGADOS ▼

Intereses Tasa Bruta Anual 0.00%	\$ 0.00
Retención de IDE	\$ 0.00
Retención de ISR	\$ 0.00
Intereses Netos Ganados	\$ 0.00

▼ DETALLE DE OPERACIONES ▼

ECHA	DESCRIPCION DEL CARGO/ ABONO	MONEDA	MONTO DEL RETIRO	MONTO DEL DEPOSITO	SALDO
1-MAR-16	SALDO ANTERIOR SIN MOVIMIENTOS				0.00

(Saldo inicial de \$2,835.03)

Saldo Final \$2,835.03



REFERENCIA DE ABREVIACIONES:

R.F.C.: Registro Federal de Causantes - CLABE Clave Bancaria Estandarizada - I.V.A. Impuesto al Valor Agregado - I.S.R. Impuesto Sobre la Renta
 - S.B.C Saldo salvo Buen Cobro - DISP.: Disposición Dispersión - ATM. Cajero Automático - BTE. Banorte - CPA.: Compra - DEP. Depósito - COM. Comisión
 - INTBC. Interbancaria - O/B. Otro Banco - CHEQ/CHQ. Cheque - LIQ. Liquidación (Pago) - INT. Interes (es) - EDO. Estado - CTA. Cuenta - CAM. Cámara
 de Compensación - ABO.: Abono - CAP.: Capital - INV.: Inversión - PZO.: Plazo - DEV.: Devolución - REV. Reverso - CONS.: Consulta. - VEN.: Ventanilla

Cuando no reciba su estado de cuenta durante los 20 días siguientes de la fecha de corte, y no haya dado instrucciones para que no le envíe, favor de solicitarlo a su sucursal.

Podrá consultar la información de las comisiones de todos los bancos con fines informativos de comparación en la CONDUSEF al teléfono 01 800 999 800 en la página electrónica:

www.condusef.gob.mx

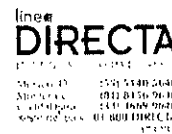

www.banorte.com

Banco Mercantil del Norte, S.A. Institución de Banca de Grupo Financiero Banorte, S.A. Av. Revolución No. 30 Colonia Primavera, C.P. 44100 Monterrey, Nuevo León RFC. BMN930209927.

Banco Mercantil del Norte S.A. Institución de Banca Múltiple, Grupo Financiero Banorte recibe las reclamaciones o aclaraciones de los Usuarios, ubicada en Av. Paseo de la Reforma No. 505 Piso 43 C. Cuauhtémoc C.P. 06500 Delegación Cuauhtémoc, México D.F. y por correo electrónico una@banorte.com o al teléfono 01 800 627 22 92 así como en cualquiera de sus sucursales u oficinas. En el caso de no obtener una respuesta satisfactoria podrá acudir a la Comisión Nacional de Protección y Defensa de los Usuarios de Servicios Financieros al teléfono telefónico de atención en el Distrito Federal (55) 53401999 y desde el interior de la República al 01 800 999 800.

Advertencia:
 Incumplir tus obligaciones puede generar comisiones.

El presente Estado de Cuenta no es un comprobante fiscal



Los productos anteriormente descritos se encuentran protegidos por el Instituto para la Protección del Ahorro Bancario (IPAB) hasta por un monto equivalente a 400,000 UDIS por cliente por Institución, lo anterior de conformidad con las disposiciones legales que reglamentan a dicho Instituto.

No. de cliente	07597888
RFC	MVG850101T56
Plaza	9588 PLAZA SAN LUIS POTOSI
Sucursal	0849 MATEHUALA
Teléfonos Sucursal	8821210
Dirección Sucursal	CONSTITUCION 14 CENTRO
Período	De 01/Abril/2016 al 30/Abril/2016
Fecha de corte	30/Abril/2016
Página	3 de 3

▼ INFORME DE DEPÓSITOS EN EFECTIVO MAYORES A \$15,000 PESOS ▼

MUNICIPIO DE VILLA DE GUADALUPE SLP
 CALLE IGNACIO ALDAMA 31, CENTRO VILLA DE GUADALUPE S.L.P. C.P. 78850
 RFC: MVG850101T56

DEL MES DE ABRIL DE 2016 NO. DE CLIENTE: **07597888**

EXCEDENTES DE DEPOSITOS	\$	83,390.00
TIPO DE CAMBIO	\$	17.3993
RESUMEN DEL EJERCICIO 2016		
MONTO EXCEDENTE DE DEPOSITOS	\$	491,084.00

*Los depósitos en efectivo presentados en el presente informe, son aquellos que exceden la cantidad de \$15,000 (Quince mil pesos 00/100) de forma acumulada en todas las cuentas bajo la titularidad del cliente, dentro de un mes calendario.

BANCO MERCANTIL DEL NORTE S.A., INSTITUCION DE BANCA MULTIPLE
 GRUPO FINANCIERO BANORTE,
 AV. REVOLUCION NO. 3000, COLONIA PRIMAVERA, C.P. 64830, MONTERREY, N.L.
 RFC: BMN930209927

AVISO DE PRIVACIDAD

El artículo tercero transitorio de la Ley para la Protección de Datos Personales en Posesión de Particulares (LPDPPP) establece que los responsables expedirán el aviso de privacidad de conformidad con lo dispuesto en los artículos 16 y 17 de la LPDPPP. Por lo anterior, ponemos a su disposición nuestro aviso de privacidad en www.banorte.com. Se presume que usted consiente tácitamente en el tratamiento de sus datos mientras no manifieste su oposición.

465

MUNICIPIO DE VILLA DE GUADALUPE
ESTADO DE SAN LUIS POTOSI
AUXILIAR POR CUENTAS DE REGISTRO

(Todas las cuentas) PERIODO SELECCIONADO DEL 01-abr-2016 AL 30-abr-2016

No. CUENTA/Concepto de la cuenta			SALDO		SALDO FINAL	
Fecha	Cheque	No Póliza / Concepto por movimiento	INICIAL	DEBE		HABER
112-10-002	-->	FORTALECIMIENTO 2015 CTA. 0409497672	2,835.03	0.00	0.00	2,835.03

MUNICIPIO DE VILLA DE GUADALUPE

**CONCILIACION BANCARIA DEL 01 AL 30 DE ABRIL DE 2016
BANORTE SEDESOL 3X1 2015 CUENTA No. 0415829395**

	SALDO SEGÚN LIBROS	\$ 36,773.48
MAS:	ABONAMOS Y NO CARGAN:	\$ -
		\$ -
		<hr/>
		\$ 36,773.48
MAS:	CARGAN Y NO ABONAMOS	
MENOS:	ABONAN Y NO CARGAMOS:	
MENOS:	CARGAMOS Y NO ABONAN:	\$ -
		<hr/>
	SALDO SEGÚN BANCO	\$ 36,773.48

SEDESOL 3X1 2015
MUNICIPIO DE VILLA DE GUADALUPE SLP
CALLE IGNACIO ALDAMA 31
CENTRO
VILLA DE GUADALUPE S.L.P.
SUCURSAL 0849 MATEHUALA
CORREO

C.P. 78850



No. de cliente	07597888
RFC	MVG85010156
Plaza	9588 PLAZA SAN LUIS POTOSI
Sucursal	0849 MATEHUALA
Teléfonos Sucursal	8821210
Dirección Sucursal	CONSTITUCION 14 CENTRO
Período	De 01/Abril/2016 al 30/Abril/2016
Fecha de corte	30/Abril/2016
Página	1 de 3

NO. CUENTA	0415829395
GANANCIA ANUAL TOTAL (GAT) ¹	
GAT NOMINAL	N/A %
GAT REAL ²	N/A %
(+) INTERESES APLICABLES	\$ 3.98
(-) TOTAL DE COMISIONES COBRADAS	\$ 0.00

NO. CUENTA	0415829425
GANANCIA ANUAL TOTAL (GAT) ¹	
GAT NOMINAL	0.00 %
GAT REAL ²	-3.18 %
(+) INTERESES APLICABLES	\$ 0.00
(-) TOTAL DE COMISIONES COBRADAS	\$ 0.00

Enlace Global PM C/Intereses
Abril 2016

¹ Antes de Impuestos

² La GAT REAL es el rendimiento que obtendría después de descontar la inflación estimada

▼ RESUMEN INTEGRAL ▼

PRODUCTO/SERVICIO	CUENTA	SALDO ANTERIOR	SALDO AL CORTE
ENLACE GLOBAL PM C/INTERESES	0415829395	\$ 36,769.50	\$ 36,773.48
INVERSION GLOBAL PM	0415829425	\$ 0.00	\$ 0.00
TOTAL		\$ 36,769.50	\$ 36,773.48

▼ Enlace Global Pm C/Intereses ▼

No. de CUENTA: 0415829395

DIVISA: PESOS

CLABE: 072 709 00415829395 5

▼ RESUMEN DEL PERIODO ▼

	MONTO
Saldo inicial del período	\$ 36,769.50
(+) Depósitos	\$ 0.00
(-) Retiros	\$ 0.00
(+) Intereses Netos Ganados	\$ 3.98
(-) Comisiones Cobradas	\$ 0.00
(-) IVA sobre comisiones (16%)	\$ 0.00
Saldo Actual	\$ 36,773.48
Saldo Disponible al día*	\$ 36,773.48
Saldo Mínimo requerido	\$ 10,000.00

▼ SALDO PROMEDIO DIARIO ▼

	MONTO
En el Período (del 01 Abr al 30 Abr)	\$ 36,769.50
Días que comprende el período	030
Acumulado anual	\$ 31,955.34
Días que comprende el período anual	121

▼ CALCULO DE INTERESES DEVENGADOS ▼

Intereses Tasa Bruta Anual 0.13%	\$ 3.98
Retención de IDE	\$ 0.00
Retención de ISR	\$ 0.00
Intereses Netos Ganados	\$ 3.98

▼ *SALDO NO DISPONIBLE AL DÍA ▼

	MONTO
Depósitos de cheques S.B.C.	\$ 0.00
Comisiones Pendientes de aplicar	\$ 0.00
Compras no aplicadas	\$ 0.00
Total	\$ 0.00

▼ RESUMEN DE COMISIONES ▼

CHEQUES	
Cheques girados	0
Cheques girados sin comisión	0
Cheques girados con comisión	0
Importe de la comisión	\$ 0.00
Por cheques devueltos	\$ 0.00
OTRAS COMISIONES	\$ 0.00

▼ COMPORTAMIENTO DE TARJETA DE DEBITO ▼

Uso en cajeros automáticos	\$ 0.00
Compras en comercios	\$ 0.00
Uso en sucursales	\$ 0.00
Total Uso del débito	\$ 0.00

468

▼ DETALLE DE OPERACIONES ▼

ECHA	DESCRIPCION DEL CARGO/ ABONO	MONEDA	MONTO DEL RETIRO	MONTO DEL DEPOSITO	SALDO
1-MAR-16	SALDO ANTERIOR				36,769.50
9-ABR-16	LIQ.INT.S/TASA LIQ 2016-04-30	MXP		3.98	36,773.48

INVIERTE EN FONDOS DE INVERSION A PARTIR DE \$1,000 PESOS!
 ELIGE EL FONDO QUE MEJOR SE ADAPTE A TUS OBJETIVOS DE INVERSION Y CONVIERTETE EN UN GRAN INVERSIONISTA,
 ACERCATE A TU EJECUTIVO DE CUENTA Y CONTRATALOS EN SUCURSAL.
 CONSULTA TERMINOS, CONDICIONES Y REQUISITOS DE CONTRATACION EN
 WWW.BANORTE.COM/FONDOSDEINVERSIONBANORTE

▼ INVERSION GLOBAL PM ▼

CONTRATO: 0415829425 DIVISA: PESOS CLABE: 072 709 00415829425 5

▼ RESUMEN DEL PERIODO ▼

	MONTO
Saldo inicial del período	\$ 0.00
Depósitos	\$ 0.00
Retiros	\$ 0.00
Intereses Netos Ganados	\$ 0.00
Total de Comisiones cobradas	\$ 0.00
IIVA sobre comisiones (16%)	\$ 0.00
Saldo Actual	\$ 0.00
Saldo Disponible al día*	\$ 0.00
Saldo Mínimo requerido	\$ 0.00

▼ SALDO PROMEDIO DIARIO ▼

En el Período (del 01 Abr al 30 Abr)	\$ 0.00
Días que comprende el período	030
Acumulado anual	\$ 0.00
Días que comprende el período anual	121

▼ CALCULO DE INTERESES DEVENGADOS ▼

Intereses Tasa Bruta Anual 0.00%	\$ 0.00
Retención de IDE	\$ 0.00
Retención de ISR	\$ 0.00
Intereses Netos Ganados	\$ 0.00

▼ DETALLE DE OPERACIONES ▼

ECHA	DESCRIPCION DEL CARGO/ ABONO	MONEDA	MONTO DEL RETIRO	MONTO DEL DEPOSITO	SALDO
1-MAR-16	SALDO ANTERIOR				0.00
	SIN MOVIMIENTOS				

(Saldo inicial de \$36,769.50)

Saldo Final \$36,773.48

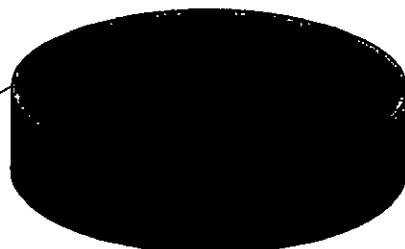

REFERENCIA DE ABREVIACIONES:

R.F.C.: Registro Federal de Causantes - CLABE: Clave Bancaria Estandarizada - I.V.A.: Impuesto al Valor Agregado - I.S.R.: Impuesto Sobre la Renta - S.B.C. Saldo salvo Buen Cobro - DISP.: Disposición/Dispersion - ATM.: Cajero Automática - BTE.: Banorte - CPA.: Compra - DEP.: Depósito - COM.: Comisión - INTBC.: Interbancaria - O/B.: Otro Banco - CHEQ/CHQ.: Cheque - LIQ.: Liquidación (Pago) - INT.: Interés (es) - EDO.: Estado - CTA.: Cuenta - CAM.: Cámara de Compensación - ABO.: Abono - CAP.: Capital - INV.: Inversión - PZO.: Plazo - DEV.: Devolución - REV.: Reverso - CONS.: Consulta. - VEN.: Ventanilla

Cuando no reciba su estado de cuenta durante los 20 días siguientes de la fecha de corte, y no haya de instrucciones para que no le envíe, favor de solicitarlo su sucursal.

Podrá consultar la información de las comisiones de todos los bancos con fines informativos de comparación en la CONDU al teléfono 01 800 999 808 en la página electrónica:

www.condusef.gob.mx

línea DIRECTA

01 800 999 808

BANORTE

www.banorte.com

Banco Mercantil del Norte S.A. Institución de Banca Múltiple del Grupo Financiero Banorte S.A. Av. Revolución No. 300 Colonia Primavera, C.P. 118 Monterrey, Nuevo León R.F.C. BMN930209927.

Banco Mercantil del Norte S.A. Institución de Banca Múltiple, Grupo Financiero Banorte recibe las consultas, reclamaciones o aclaraciones en la Unidad Especializada de Atención al Usuario, ubicada en Av. Paseo de la Reforma No. 505 Piso 42 Colonia Cuauhtémoc, C.P. 06500 Delegación Cuauhtémoc, México, D.F. y por Correo Electrónico une@banorte.com o Teléfono 01 800 627 22 92 así como en cualquier de sus sucursales u oficinas. En el caso de no obtener una respuesta satisfactoria podrá acudir a la Comisión Nacional de Protección y Defensa de los Usuarios de Servicios Bancarios www.condusef.gob.mx o por teléfono de atención en el Distrito Federal (55) 53409999 y desde el resto de la República al 01 800 999 808.

Advertencia:
Incumplir tus obligaciones puede generar comisiones.

El presente Estado de Cuenta no es un comprobante fiscal.



Los productos anteriormente descritos se encuentran protegidos por el Instituto para la Protección del Ahorro Bancario (IPAB) hasta por un monto equivalente a 400,000 UDIS por cliente por Institución, lo anterior de conformidad con las disposiciones legales que regulan a dicho Instituto.

No. de cliente	07597888
RFC	MVG850101T56
Plaza	9588 PLAZA SAN LUIS POTOSI
Sucursal	0849 MATEHUALA
Teléfonos Sucursal	8821210
Dirección Sucursal	CONSTITUCION 14 CENTRO
Período	De 01/Abril/2016 al 30/Abril/2016
Fecha de corte	30/Abril/2016
Página	3 de 3

▼ INFORME DE DEPÓSITOS EN EFECTIVO MAYORES A \$15,000 PESOS ▼

MUNICIPIO DE VILLA DE GUADALUPE SLP
 CALLE IGNACIO ALDAMA 31, CENTRO VILLA DE GUADALUPE S.L.P. C.P. 78850
 RFC: MVG850101T56

DEL MES DE **ABRIL** DE 2016 NO. DE CLIENTE: **07597888**

EXCEDENTES DE DEPOSITOS		\$	83,390.00
TIPO DE CAMBIO		\$	17.3993
RESUMEN DEL EJERCICIO 2016			
MONTO EXCEDENTE DE DEPOSITOS		\$	491,084.00

*Los depósitos en efectivo presentados en el presente informe, son aquellos que exceden la cantidad de \$15,000 (Quince mil pesos 00/100) de forma acumulada en todas las cuentas bajo la titularidad del cliente, dentro de un mes calendario.

BANCO MERCANTIL DEL NORTE S.A., INSTITUCION DE BANCA MULTIPLE
 GRUPO FINANCIERO BANORTE,
 AV. REVOLUCION NO. 3000, COLONIA PRIMAVERA, C.P. 64830, MONTERREY, N.L.
 RFC: BMN930209927

AVISO DE PRIVACIDAD

El artículo tercero transitorio de la Ley para la Protección de Datos Personales en Posesión de Particulares (LPDPPP) establece que los responsables expedirán el aviso de privacidad de conformidad con lo dispuesto en los artículos 16 y 17 de la LPDPPP. Por lo anterior, ponemos a su disposición nuestro aviso de privacidad en www.banorte.com. Se presume que usted consiente tácitamente en el tratamiento de sus datos mientras no manifieste su oposición.

469

MUNICIPIO DE VILLA DE GUADALUPE
ESTADO DE SAN LUIS POTOSI
AUXILIAR POR CUENTAS DE REGISTRO

(Todas las cuentas) PERIODO SELECCIONADO DEL 01-abr-2016 AL 30-abr-2016

No.CUENTA/Concepto de la cuenta			SALDO			
Fecha	Cheque	No Póliza / Concepto por movimiento	INICIAL	DEBE	HABER	SALDO FINAL
1112-03-003	-->	SEDESOL 3X1 2015 CTA. 0415829395	36,769.50	3.98	0.00	36,773.48
9/04/2016	S/N	100191 / INTERESES BANCARIOS SEDESOL 3X1 2015, CORERESPONC		3.98		36,773.48

MUNICIPIO DE VILLA DE GUADALUPE

**CONCILIACION BANCARIA DEL 01 AL 30 DE ABRIL DE 2016
BANORTE INFRAESTRUCTURA 2016 CUENTA No. 0423695483**

MAS: SALDO SEGÚN LIBROS \$ 4,446,692.74
ABONAMOS Y NO CARGAN: \$ -

MAS: CARGAN Y NO ABONAMOS

MENOS: ABONAN Y NO CARGAMOS:

MENOS: CARGAMOS Y NO ABONAN:

\$ -
\$ 4,446,692.74

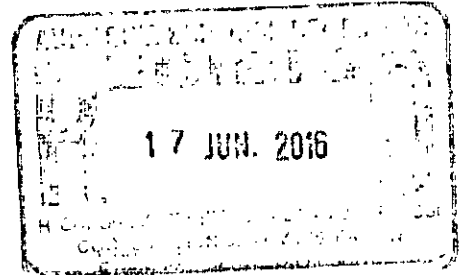

SALDO SEGÚN BANCO

\$ 4,446,692.74

471

INFRAESTRUCTURA 2016
MUNICIPIO DE VILLA DE GUADALUPE SLP
CALLE IGNACIO ALDAMA 31
CENTRO
VILLA DE GUADALUPE S.L.P.
SUCURSAL 0849 MATEHUALA
CORREO

C.P. 78850



No. de cliente 07597888
RFC MVG850101T56
Plaza 9588 PLAZA SAN LUIS POTOSI
Sucursal 0849 MATEHUALA
Teléfonos Sucursal 8821210
Dirección Sucursal CONSTITUCION 14 CENTRO
Período De 01/Abril/2016 al 30/Abril/2016
Fecha de corte 30/Abril/2016
Página 1 de 4

NO. CUENTA	0423695483
GANANCIA ANUAL TOTAL (GAT) ¹	
GAT NOMINAL	N/A %
GAT REAL ²	N/A %
(+) INTERESES APLICABLES	\$ 966.25
(-) TOTAL DE COMISIONES COBRADAS	\$ 0.00

NO. CUENTA	0423696172
GANANCIA ANUAL TOTAL (GAT) ¹	
GAT NOMINAL	0.00 %
GAT REAL ²	-3.18 %
(+) INTERESES APLICABLES	\$ 0.00
(-) TOTAL DE COMISIONES COBRADAS	\$ 0.00

Enlace Global PM C/Intereses
Abril 2016

¹ Antes de impuestos

² La GAT REAL es el rendimiento que obtendría después de descontar la inflación estimada

▼ RESUMEN INTEGRAL ▼

PRODUCTO/SERVICIO	CUENTA	SALDO ANTERIOR	SALDO AL CORTE
ENLACE GLOBAL PM C/INTERESES	0423695483	\$ 2,300,175.64	\$ 4,446,692.74
INVERSION GLOBAL PM	0423696172	\$ 0.00	\$ 0.00
TOTAL		\$ 2,300,175.64	\$ 4,446,692.74

▼ Enlace Global Pm C/Intereses ▼

No. de CUENTA: 0423695483 DIVISA: PESOS CLABE: 072 709 00423695483 1

▼ RESUMEN DEL PERIODO ▼

▼ SALDO PROMEDIO DIARIO ▼

MONTO		MONTO	
Saldo inicial del período	\$ 2,300,175.64	En el Período (del 01 Abr al 30 Abr)	\$ 4,141,072.95
(+) Depósitos	\$ 2,265,599.00	Días que comprende el período	030
(-) Retiros	\$ 120,048.15	Acumulado anual	\$ 2,372,522.64
(+) Intereses Netos Ganados	\$ 966.25	Días que comprende el período anual	102
(-) Comisiones Cobradas	\$ 0.00	▼ CALCULO DE INTERESES DEVENGADOS ▼	
(-) IVA sobre comisiones (16%)	\$ 0.00	Intereses Tasa Bruta Anual 0.28%	\$ 966.25
Saldo Actual	\$ 4,446,692.74	Retención de IDE	\$ 0.00
Saldo Disponible al día*	\$ 4,446,692.74	Retención de ISR	\$ 0.00
Saldo Mínimo requerido	\$ 0.00	Intereses Netos Ganados	\$ 966.25

▼ *SALDO NO DISPONIBLE AL DIA ▼

▼ RESUMEN DE COMISIONES ▼

MONTO	
Depósitos de cheques S.B.C.	\$ 0.00
Comisiones Pendientes de aplicar	\$ 0.00
Compras no aplicadas	\$ 0.00
Total	\$ 0.00

CHEQUES

Cheques girados	3
Cheques girados sin comisión	3
Cheques girados con comisión	0
Importe de la comisión	\$ 0.00
Por cheques devueltos	\$ 0.00
OTRAS COMISIONES	\$ 0.00

▼ COMPORTAMIENTO DE TARJETA DE DEBITO ▼

Uso en cajeros automáticos	\$ 0.00
Compras en comercios	\$ 0.00
Uso en sucursales	\$ 0.00
Total Uso del débito	\$ 0.00

▼ DETALLE DE OPERACIONES ▼

FECHA	DESCRIPCION DEL CARGO/ ABONO	MONEDA	MONTO DEL RETIRO	MONTO DEL DEPOSITO	SALDO
11-MAR-16	SALDO ANTERIOR				2,300,175.64
16-ABR-16	002601001604060000077560 SPEI RECIBIDO DEL BANCO 0012 BBVA BANCOMER DÉL CLIENTE SECRETARIA DE FINANZAS DE LA CLABE 012700001015002364 CON RFC GES850101L4A CONCEPTO: SECRETARIA DE FINANZAS REFERENCIA: 0604168 CVE RAST: 002601001604060000077560	MXP		2,265,599.00	4,565,774.64
5-ABR-16	CHEQUE PAGADO 0000017	MXP	20,476.51		4,545,298.13
6-ABR-16	CHEQUE PAGADO 0000018 DEPOSITO A CTA. 0297542528 RFC MEGR730607T98	MXP	80,571.64		4,464,726.49
29-ABR-16	CHEQUE PAGADO 0000019	MXP	19,000.00		4,445,726.49
29-ABR-16	LIQ.INT.S/TASA LIQ 2016-04-30	MXP		966.25	4,446,692.74

AVISO

INVIERTE EN FONDOS DE INVERSION A PARTIR DE \$1,000 PESOS!
 ELIGE EL FONDO QUE MEJOR SE ADAPTE A TUS OBJETIVOS DE INVERSION Y CONVIERTE EN UN GRAN INVERSIONISTA.
 ACERCATE A TU EJECUTIVO DE CUENTA Y CONTRATALOS EN SUCURSAL.
 CONSULTA TERMINOS, CONDICIONES Y REQUISITOS DE CONTRATACION EN
WWW.BANORTE.COM/FONDOSDEINVERSIONBANORTE

▼ INVERSION GLOBAL PM ▼

CONTRATO: 0423696172

DIVISA: PESOS

CLABE: 072 709 00423696172 7

▼ RESUMEN DEL PERIODO ▼

	MONTO
Saldo inicial del período	\$ 0.00
(+) Depósitos	\$ 0.00
(-) Retiros	\$ 0.00
(+) Intereses Netos Ganados	\$ 0.00
(-) Total de Comisiones cobradas	\$ 0.00
(-) IVA sobre comisiones (16%)	\$ 0.00
Saldo Actual	\$ 0.00
Saldo Disponible al día*	\$ 0.00
Saldo Mínimo requerido	\$ 0.00

▼ SALDO PROMEDIO DIARIO ▼

En el Período (del 01 Abr al 30 Abr)	\$ 0.00
Días que comprende el período	030
Acumulado anual	\$ 0.00
Días que comprende el período anual	102

▼ CALCULO DE INTERESES DEVENGADOS ▼

Intereses Tasa Bruta Anual 0.00%	\$ 0.00
Retención de IDE	\$ 0.00
Retención de ISR	\$ 0.00
Intereses Netos Ganados	\$ 0.00

▼ DETALLE DE OPERACIONES ▼

FECHA	DESCRIPCION DEL CARGO/ ABONO	MONEDA	MONTO DEL RETIRO	MONTO DEL DEPOSITO	SALDO
31-MAR-16	SALDO ANTERIOR SIN MOVIMIENTOS				0.00

REFERENCIA DE ABREVIACIONES:

R.F.C.: Registro Federal de Causantes - CLABE Clave Bancaria Estandarizada - I.V.A. Impuesto al Valor Agregado - I.S.R.. Impuesto Sobre la Renta
 - S.B.C Saldo salvo Buen Cobro - DISP.: Disposición/Dispersion - ATM.. Cajero Automatico - BTE.. Banorte - CPA. Compra - DEP Depósito - COM: Comision
 -INTBC.. Interbancaria - O/B.. Otro Banco - CHEQ/CHQ.. Cheque - LIQ.. Liquidacion (Pago) - INT. Interes tes, - EDO.. Estado - CTA. Cuenta - CAM. Cámara
 de Compensación - ABO.. Abono - CAP.: Capital - INV.. Inversión - PZO.: Plazo - DEV.: Devolución - REV. Reverso - CONS.: Consulta, - VEN.: Ventanilla

Cuando no reciba su estado de cuenta durante los 20 días siguientes de la fecha de corte, y no haya de instrucciones para que no le envíe, favor de solicitarlo su sucursal.

Podrá consultar la información de las comisiones de todos los bancos con fines informativos de comparación en la COND. al teléfono 01 800 999 8008 en la página electrónica:

www.condusef.gob.mx

línea DIRECTA

www.banorte.com

www.banorte.com

Banco Mercantil del Norte
 Institución de Banca
 Grupo Financiero Banorte
 Av. Revolución No. 30
 Colonia Primavera, C.P. 64
 Monterrey, N.L.
 RFC. BMN930209927.

Banco Mercantil del Norte S.A. Ins
 de Banca Múltiple, Grupo Financiero Banorte recibe las reclamaciones o aclaraciones a la Unidad Especializada de Atención al Usuario ubicada en Av. Fco. de Ibarra No. 595 Piso 4to. Cuauhtémoc, C.P. 06500 Ciudad de México, D.F. y por Electrónico usuario@banorte.com.mx al 01 800 627 22 92 así como en cualquier sucursal o oficina. En el no obtener una respuesta satisfactoria acudir a la Comisión Nacional de Protección y Defensa del Usuario de Servicios.

www.condusef.gob.mx
 teléfono de atención en el Distrito Federal (55) 53409509 y desde el interior República en el 800 999 8008

Advertencia:
 Incumplir tus obligaciones puede generar comisiones

El presente Estado de Cuenta no es un comprobante fiscal



Los productos anteriormente descritos se encuentran protegidos por el Instituto de Protección del Ahorro Bancario (IPAB) hasta por un monto equivalente a 400,000 UDIS cliente por Institución, lo anterior de conformidad con las disposiciones legales que rigen a dicho Instituto.

(Saldo inicial de \$2,300,175.64)

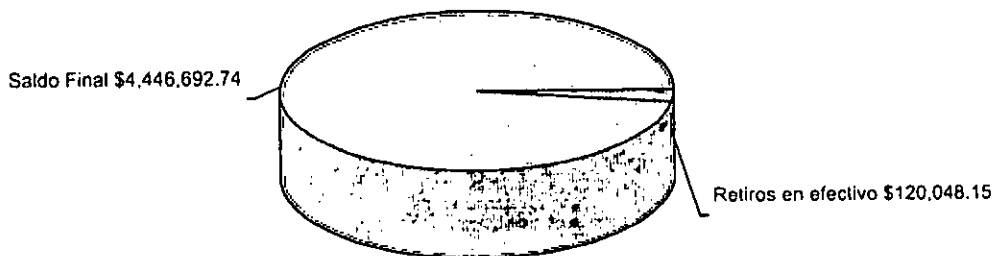

483

La fecha de corte coincide con la fecha de terminación del periodo que se señala en el presente estado de cuenta. Las operaciones efectuadas durante días no laborales o después de la hora de corte de fin de día serán consideradas en nuestra contabilidad como realizadas en el siguiente día hábil bancario. Usted dispone de 90 días después de la fecha de corte para objetar la información contenida en su estado de cuenta, de no hacerlo se asumirá su conformidad al respecto.

No. de cliente	07597888
RFC	MVG850101T56
Plaza	9588 PLAZA SAN LUIS POTOSI
Sucursal	0849 MATEHUALA
Teléfonos Sucursal	8821210
Dirección Sucursal	CONSTITUCION 14 CENTRO
Período	De 01/Abril/2016 al 30/Abril/2016
Fecha de corte	30/Abril/2016
Página	4 de 4

▼ INFORME DE DEPÓSITOS EN EFECTIVO MAYORES A \$15,000 PESOS ▼

MUNICIPIO DE VILLA DE GUADALUPE SLP
 CALLE IGNACIO ALDAMA 31, CENTRO VILLA DE GUADALUPE S.L.P. C.P. 78850
 RFC: MVG850101T56

DEL MES DE ABRIL DE 2016 NO. DE CLIENTE: 07597888

EXCEDENTES DE DEPOSITOS		\$	83,390.00
TIPO DE CAMBIO		\$	17.3993
RESUMEN DEL EJERCICIO 2016			
MONTO EXCEDENTE DE DEPOSITOS		\$	491,084.00

*Los depósitos en efectivo presentados en el presente informe, son aquellos que exceden la cantidad de \$15,000 (Quince mil pesos 00/100) de forma acumulada en todas las cuentas bajo la titularidad del cliente, dentro de un mes calendario.

BANCO MERCANTIL DEL NORTE S.A., INSTITUCION DE BANCA MULTIPLE
 GRUPO FINANCIERO BANORTE,
 AV. REVOLUCION NO. 3000, COLONIA PRIMAVERA, C.P. 64830, MONTERREY, N.L.
 RFC: BMN930209927

AVISO DE PRIVACIDAD

El artículo tercero transitorio de la Ley para la Protección de Datos Personales en Posesión de Particulares (LPDPPP) establece que los responsables expedirán el aviso de privacidad de conformidad con lo dispuesto en los artículos 16 y 17 de la LPDPPP. Por lo anterior, ponemos a su disposición nuestro aviso de privacidad en www.banorte.com. Se presume que usted consiente tácitamente en el tratamiento de sus datos mientras no manifieste su oposición.

La fecha de corte coincide con la fecha de terminación del periodo que se señala en el presente estado de cuenta. Las operaciones efectuadas durante días no laborales o después de la hora de corte de fin de día serán consideradas en nuestra contabilidad como realizadas en el siguiente día hábil bancario. Usted dispone de 90 días después de la fecha de corte para objetar la información contenida en su estado de cuenta, de no hacerlo se asumirá su conformidad al respecto.

MUNICIPIO DE VILLA DE GUADALUPE
ESTADO DE SAN LUIS POTOSI
AUXILIAR POR CUENTAS DE REGISTRO

(Todas las cuentas) PERIODO SELECCIONADO DEL 01-abr-2016 AL 30-abr-2016

o.CUENTA/Concepto de la cuenta			SALDO			SALDO FINAL
Fecha	Cheque	No Póliza / Concepto por movimiento	INICIAL	DEBE	HABER	
12-10-003 --> INFRAESTRUCTURA 2016 CTA. 0423695483			2,300,175.64	2,266,565.25	120,048.15	4,446,692.74
'04/2016	S/N	I00152 / F-720C41, PARTICIPACION DEL DIA 06 DE ABRIL, FOLIO COI		2,265,599.00		4,565,774.64
'04/2016	00017	C00153 / JORGE ANTONIO BELMARES HERNANDEZ			20,476.51	4,545,298.13
'04/2016	00018	C00154 / ROBERTO MEDELLÍN GARCÍA			80,571.64	4,464,726.49
'04/2016	S/N	I00187 / INTERESES BANCARIOS INFRA 2016, CORRESPONDIENTES .		966.25		4,465,692.74
'04/2016	00019	C00181 / MARGARITA TOVAR CARDENAS			19,000.00	4,446,692.74

474

MUNICIPIO DE VILLA DE GUADALUPE

**CONCILIACION BANCARIA DEL 01 AL 30 DE ABRIL DE 2016
BANORTE FORTALECIMIENTO 2016 CUENTA No. 0423696958**

MAS: SALDO SEGÚN LIBROS \$ 43,453.14
ABONAMOS Y NO CARGAN: \$ -

MAS: CARGAN Y NO ABONAMOS

MENOS: ABONAN Y NO CARGAMOS:

MENOS: CARGAMOS Y NO ABONAN:

SALDO SEGÚN BANCO

\$ _____
\$ 43,453.14

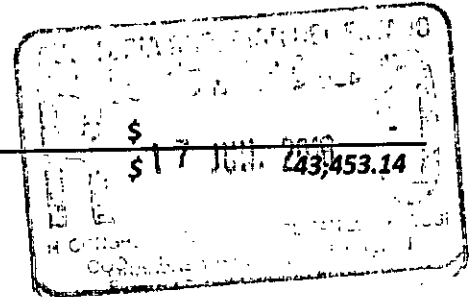

FORTALECIMIENTO 2016
MUNICIPIO DE VILLA DE GUADALUPE SLP
CALLE IGNACIO ALDAMA 31
CENTRO
VILLA DE GUADALUPE S.L.P.
SUCURSAL 0849 MATEHUALA
CORREO

C.P. 78850



No. de cliente 07597888
RFC MVG850101T56
Plaza 9588 PLAZA SAN LUIS POTOSI
Sucursal 0849 MATEHUALA
Teléfonos Sucursal 8821210
Dirección Sucursal CONSTITUCION 14 CENTRO
Período De 01/Abril/2016 al 30/Abril/2016
Fecha de corte 30/Abril/2016
Página 1 de 4

NO. CUENTA	0423696958
GANANCIA ANUAL TOTAL (GAT) ¹	
GAT NOMINAL	N/A %
GAT REAL ²	N/A %
(+) INTERESES APLICABLES	\$ 30.37
(-) TOTAL DE COMISIONES COBRADAS	\$ 0.00

NO. CUENTA	0423697580
GANANCIA ANUAL TOTAL (GAT) ¹	
GAT NOMINAL	0.00 %
GAT REAL ²	-3.18 %
(+) INTERESES APLICABLES	\$ 0.00
(-) TOTAL DE COMISIONES COBRADAS	\$ 0.00

Enlace Global PM C/Intereses
Abril 2016

¹ Antes de impuestos
² La GAT REAL es el rendimiento que obtendría después de descontar la inflación estimada

▼ RESUMEN INTEGRAL ▼

PRODUCTO/SERVICIO	CUENTA	SALDO ANTERIOR	SALDO AL CORTE
ENLACE GLOBAL PM C/INTERESES	0423696958	\$ 4,000.30	\$ 43,453.14
INVERSION GLOBAL PM	0423697580	\$ 0.00	\$ 0.00
TOTAL		\$ 4,000.30	\$ 43,453.14

▼ Enlace Global Pm C/Intereses ▼

No. de CUENTA: 0423696958 DIVISA: PESOS CLABE: 072 709 00423696958 3

▼ RESUMEN DEL PERIODO ▼

	MONTO
Saldo inicial del período	\$ 4,000.30
(+) Depósitos	\$ 511,300.00
(-) Retiros	\$ 471,877.53
(+) Intereses Netos Ganados	\$ 30.37
(-) Comisiones Cobradas	\$ 0.00
(-) IVA sobre comisiones (16%)	\$ 0.00
Saldo Actual	\$ 43,453.14
Saldo Disponible al día*	\$ 43,453.14
Saldo Mínimo requerido	\$ 0.00

▼ SALDO PROMEDIO DIARIO ▼

	MONTO
En el Período (del 01 Abr al 30 Abr)	\$ 165,675.37
Días que comprende el período	030
Acumulado anual	\$ 149,222.15
Días que comprende el período anual	102

▼ CALCULO DE INTERESES DEVENGADOS ▼

Intereses Tasa Bruta Anual 0.22%	\$ 30.37
Retención de IDE	\$ 0.00
Retención de ISR	\$ 0.00
Intereses Netos Ganados	\$ 30.37

▼ *SALDO NO DISPONIBLE AL DIA ▼

	MONTO
Depósitos de cheques S.B.C.	\$ 0.00
Comisiones Pendientes de aplicar	\$ 0.00
Compras no aplicadas	\$ 0.00
Total	\$ 0.00

▼ RESUMEN DE COMISIONES ▼

CHEQUES	
Cheques girados	11
Cheques girados sin comisión	11
Cheques girados con comisión	0
Importe de la comisión	\$ 0.00
Por cheques devueltos	\$ 0.00
OTRAS COMISIONES	\$ 0.00

▼ COMPORTAMIENTO DE TARJETA DE DEBITO ▼

Uso en cajeros automáticos	\$ 0.00
Compras en comercios	\$ 0.00
Uso en sucursales	\$ 0.00
Total Uso del débito	\$ 0.00

476

La fecha de corte coincide con la fecha de terminación del período que se señala en el presente estado de cuenta. Las operaciones efectuadas durante días no laborales o después de la hora de corte de fin de día serán consideradas en nuestra contabilidad como realizadas en el siguiente día hábil bancario. Usted dispone de 90 días después de la fecha de corte para objetar la información contenida en su estado de cuenta, de no hacerlo se asumirá su conformidad al respecto.

▼ DETALLE DE OPERACIONES ▼

FECHA	DESCRIPCION DEL CARGO/ ABONO	MONEDA	MONTO DEL RETIRO	MONTO DEL DEPOSITO	SALDO
31-MAR-16	SALDO ANTERIOR				4,000.30
06-ABR-16	002601001604060000077633 SPEI RECIBIDO DEL BANCO 0012 BBVA BANCOMER DEL CLIENTE SECRETARIA DE FINANZAS DE LA CLABE 012700001015002364 CON RFC GES850101L4A CONCEPTO: SECRETARIA DE FINANZAS REFERENCIA: 0604168 CVE RAST: 002601001604060000077633	MXP		415,300.00	419,300.30
14-ABR-16	CHEQUE PAGADO 0000026 DEPOSITO A CTA. 0227436978 RFC MOMC640105AT5	MXP	8,499.00		410,801.30
14-ABR-16	TRASPASO A CUENTA PROPIA 0000000001 IVA:00000000.00 , A LA CUENTA 0409497887 Reintegrar PrUstamo a Ramo 28 AL R.F.C. MVG850101T56	MXP	15,000.00		395,801.30
4-ABR-16	TRASPASO A CUENTA PROPIA 0000000000 IVA:00000000.00 , A LA CUENTA 0409497887 Reintegrar PrUstamo a Ramo 28 AL R.F.C. MVG850101T56	MXP	5,000.00		390,801.30
4-ABR-16	TRASPASO A CUENTA PROPIA 0000000003 IVA:00000000.00 , A LA CUENTA 0409497887 Reintegrar PrUstamo a Ramo 28 AL R.F.C. MVG850101T56	MXP	4,500.53		386,300.77
4-ABR-16	TRASPASO A CUENTA PROPIA 0000000000 IVA:00000000.00 , A LA CUENTA 0409497887 PrUstamo de Forta a Ramo 28 AL R.F.C. MVG850101T56	MXP	96,000.00		290,300.77
4-ABR-16	CHEQUE PAGADO 0000029 DEPOSITO A CTA. 0618143708 RFC GPM070720FX8	MXP	7,000.00		283,300.77
4-ABR-16	CHEQUE PAGADO 0000028 DEPOSITO A CTA. 0618143708 RFC GPM070720FX8	MXP	15,000.00		268,300.77
5-ABR-16	CHEQUE PAGADO 0000031	MXP	53,850.00		214,450.77
5-ABR-16	CHEQUE PAGADO 0000030	MXP	70,000.00		144,450.77
12-ABR-16	CHEQUE PAGADO 0000032	MXP	128,450.00		16,000.77
12-ABR-16	CHEQUE PAGADO 0000033 DEPOSITO A CTA. 0618143708 RFC GPM070720FX8	MXP	10,350.00		5,650.77
17-ABR-16	DEPOSITO DE CUENTA PROPIA 0000000002 , DE LA CUENTA 0409497887	MXP		96,000.00	101,650.77
18-ABR-16	CHEQUE PAGADO 0000034	MXP	2,000.00		99,650.77
19-ABR-16	CHEQUE CAMARA 0000035 MERJ570109BH4	MXP	2,378.00		97,272.77
9-ABR-16	CHEQUE PAGADO 0000036	MXP	17,700.00		79,572.77
9-ABR-16	CHEQUE PAGADO 0000039	MXP	36,150.00		43,422.77
9-ABR-16	LIQ.INT.S/TASA LIQ 2016-04-30	MXP		30.37	43,453.14

AVISO

¡INVIERTE EN FONDOS DE INVERSION A PARTIR DE \$1,000 PESOS!
 ELIGE EL FONDO QUE MEJOR SE ADAPTE A TUS OBJETIVOS DE INVERSION Y CONVIERTE EN UN GRAN INVERSIONISTA.
 ACERCATE A TU EJECUTIVO DE CUENTA Y CONTRATALOS EN SUCURSAL.
 CONSULTA TERMINOS, CONDICIONES Y REQUISITOS DE CONTRATACION EN
WWW.BANORTE.COM/FONDOSDEINVERSIONBANORTE

REFERENCIA DE ABBREVIACIONES:

R.F.C.: Registro Federal de Causantes - CLABE: Clave Bancaria Estandarizada - I.V.A.: Impuesto al Valor Agregado - I.S.R.: Impuesto Sobre la Renta - S.B.C.: Seguro de Bienes Cobre - D.I.S.P.: Disposición/Dispersión - ATM.: Cajero Automatico - B.T.E.: Banorte - CPA.: Compra - DEP.: Depósito - COM.: Comisión - INTBC.: Interbancaria - O/B.: Otro Banco - CHEQ/CHQ.: Cheque - LIQ.: Liquidación (Pago) - INT.: Interés (es) - EDO.: Estado - CTA.: Cuenta - CAM.: Cámara de Compensación - ABO.: Abono - CAP.: Capital - INV.: Inversión - PZO.: Plazo - DEV.: Devolución - REV.: Reverso - CONS.: Consulta - VEN.: Ventanilla

Cuando no reciba su es de cuenta durante los 20 siguientes de la fecha corte. y no haya c instrucciones para que n le envíe. favor de solicitarl- su sucursal.

Podrá consultar la informa de las comisiones de todo bancos con fines informativ de comparación en la COND al teléfono 01 800 999 80 en la página electrónica: www.condusef.gob.mx

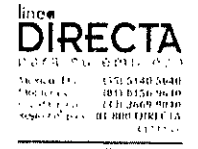

www.banorte.com

Banco Mercantil del Norte, S.A. Institución de Banca Múltiple Grupo Financiero Banorte S.A. Av. Revolución No. 30 Colonia Primavera, C.P. 44100 Monterrey, Nuevo León RFC: BMN930209927.

Banco Mercantil del Norte S.A. Institución de Banca Múltiple. Grupo Financiero Banorte recibe las quejas, reclamaciones o aclaraciones. Unidad Especializada de Atención al Usuario, ubicada en Av. Paseo de la Reforma No. 505 Piso 43 C. Cuauhtémoc, C.P. 06500 Delegación Cuauhtémoc, México, D.F. y por correo electrónico: une@banorte.com o al teléfono 01 800 627 22 92 así como en cualquier de sus sucursales u oficinas. En caso de no obtener una respuesta satisfactoria podrá acudir a la Comisión Nacional de Protección y Defensa de los Usuarios de Servicios Financieros www.condusef.gob.mx o al teléfono de atención en el Distrito Federal (55) 52400999 y desde el interior de la República al 01 800 999 800.

Advertencia: Incumplir tus obligaciones puede generar comisiones.

El presente Estado de Cuenta no es un comprobante fiscal.



Los productos anteriormente descritos se encuentran protegidos por el Instituto para la Protección del Ahorro Bancario (IPAB) hasta por un monto equivalente a 400,000 UDIS por cliente por Institución, lo anterior de conformidad con las disposiciones legales que regulan a dicho Instituto.

▼ INVERSION GLOBAL PM ▼

CONTRATO: 0423697580

DIVISA: PESOS

CLABE: 072 709 00423697580 7

▼ RESUMEN DEL PERIODO ▼

	MONTO
Saldo inicial del período	\$ 0.00
(+) Depósitos	\$ 0.00
(-) Retiros	\$ 0.00
(+) Intereses Netos Ganados	\$ 0.00
(-) Total de Comisiones cobradas	\$ 0.00
(-) IVA sobre comisiones (16%)	\$ 0.00
Saldo Actual	\$ 0.00
Saldo Disponible al día*	\$ 0.00
Saldo Mínimo requerido	\$ 0.00

▼ SALDO PROMEDIO DIARIO ▼

En el Período (del 01 Abr al 30 Abr)	\$ 0.00
Días que comprende el período	030
Acumulado anual	\$ 0.00
Días que comprende el período anual	102

▼ CALCULO DE INTERESES DEVENGADOS ▼

Intereses Tasa Bruta Anual 0.00%	\$ 0.00
Retención de IDE	\$ 0.00
Retención de ISR	\$ 0.00
Intereses Netos Ganados	\$ 0.00

▼ DETALLE DE OPERACIONES ▼

FECHA	DESCRIPCION DEL CARGO/ ABONO	MONEDA	MONTO DEL RETIRO	MONTO DEL DEPOSITO	SALDO
31-MAR-16	SALDO ANTERIOR				0.00
	SIN MOVIMIENTOS				

(Saldo inicial de \$4,000.30)

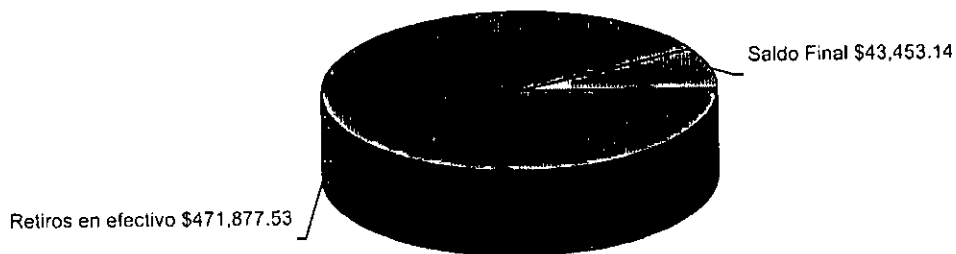

478

La fecha de corte coincide con la fecha de terminación del período que se señala en el presente estado de cuenta. Las operaciones efectuadas durante días no laborales o después de la hora de corte de fin de día serán consideradas en nuestra contabilidad como realizadas en el siguiente día hábil bancario. Usted dispone de 90 días después de la fecha de corte para objetar la información contenida en su estado de cuenta, de no hacerlo se asumirá su conformidad al respecto.

No. de cliente	07597888
RFC	MVG850101T56
Plaza	9588 PLAZA SAN LUIS POTOSI
Sucursal	0849 MATEHUALA
Teléfonos Sucursal	8821210
Dirección Sucursal	CONSTITUCION 14 CENTRO
Período	De 01/Abril/2016 al 30/Abril/2016
Fecha de corte	30/Abril/2016
Página	4 de 4

▼ INFORME DE DEPÓSITOS EN EFECTIVO MAYORES A \$15,000 PESOS ▼

MUNICIPIO DE VILLA DE GUADALUPE SLP
 CALLE IGNACIO ALDAMA 31, CENTRO VILLA DE GUADALUPE S.L.P. C.P. 78850
 RFC: MVG850101T56

DEL MES DE ABRIL DE 2016 NO. DE CLIENTE: 07597888

EXCEDENTES DE DEPOSITOS	\$	83,390.00
TIPO DE CAMBIO	\$	17.3993
RESUMEN DEL EJERCICIO 2016		
MONTO EXCEDENTE DE DEPOSITOS	\$	491,084.00

*Los depósitos en efectivo presentados en el presente informe, son aquellos que exceden la cantidad de \$15,000 (Quince mil pesos 00/100) de forma acumulada en todas las cuentas bajo la titularidad del cliente, dentro de un mes calendario.

BANCO MERCANTIL DEL NORTE S.A., INSTITUCIÓN DE BANCA MULTIPLE
 GRUPO FINANCIERO BANORTE,
 AV. REVOLUCIÓN NO. 3000, COLONIA PRIMAVERA, C.P. 64830, MONTERREY, N.L.
 RFC: BMN930209927

AVISO DE PRIVACIDAD

El artículo tercero transitorio de la Ley para la Protección de Datos Personales en Posesión de Particulares (LPDPPP) establece que los responsables expedirán el aviso de privacidad de conformidad con lo dispuesto en los artículos 16 y 17 de la LPDPPP. Por lo anterior, ponemos a su disposición nuestro aviso de privacidad en www.banorte.com. Se presume que usted consiente tácitamente en el tratamiento de sus datos mientras no manifieste su oposición.

La fecha de corte coincide con la fecha de terminación del periodo que se señala en el presente estado de cuenta. Las operaciones efectuadas durante días no laborales o después de la hora de corte de fin de día serán consideradas en nuestra contabilidad como realizadas en el siguiente día hábil bancario. Usted dispone de 90 días después de la fecha de corte para ojetar la información contenida en su estado de cuenta, de no hacerlo se asumirá su conformidad al respecto.

MUNICIPIO DE VILLA DE GUADALUPE
 ESTADO DE SAN LUIS POTOSI
AUXILIAR POR CUENTAS DE REGISTRO

(Todas las cuentas) PERIODO SELECCIONADO DEL 01-abr-2016 AL 30-abr-2016

o.CUENTA/Concepto de la cuenta			SALDO			
Fecha	Cheque	No Póliza / Concepto por movimiento	INICIAL	DEBE	HABER	SALDO FINAL
112-10-004 --> FORTALECIMIENTO 2016 0423696958			4,000.30	511,330.37	471,877.53	43,453.14
/04/2016	00026	C00138 / MARIA DEL CARMEN MONRROY MARTINEZ			8,499.00	-4,498.70
/04/2016	S/N	I00153 / F-A0D7C7, PARTICIPACION DEL DIA 06 DE ABRIL, FOLIO CC		415,300.00		410,801.30
/04/2016	00027	E00088 / CANCELADO				410,801.30
/04/2016	00028	C00146 / GASOLINERA EL POZO 1901, S.A. DE C.V.			15,000.00	395,801.30
/04/2016	00028	C00147 / GASOLINERA EL POZO 1901, S.A. DE C.V.			7,000.00	388,801.30
/04/2016	Tr.S/N	C00149 / SISTEMA MUNICIPAL PARA EL DIF			15,000.00	373,801.30
/04/2016	Tr.S/N	C00150 / SISTEMA MUNICIPAL PARA EL DIF			5,000.00	368,801.30
/04/2016	Tr.S/N	C00151 / MUNICIPIO VILLA DE GUADALUPE, S.L.P.			4,500.53	364,300.77
/04/2016	00030	E00093 / JORGE ANTONIO BELMARES HERNANDEZ			70,000.00	294,300.77
/04/2016	TRANSF	E00094 / MUNICIPIO VILLA DE GUADALUPE, S.L.P.			96,000.00	198,300.77
/04/2016	00031	C00155 / JORGE ANTONIO BELMARES HERNANDEZ			53,850.00	144,450.77
/04/2016	00032	C00161 / MARGARITA TOVAR CARDENAS			128,450.00	16,000.77
/04/2016	00033	C00162 / GASOLINERA EL POZO 1901, S.A. DE C.V.			10,350.00	5,650.77
/04/2016	S/N	I00183 / PAGO DE PRESTAMO RAMO 28 CTA 04497887 A FORTA CT		96,000.00		101,650.77
/04/2016	00034	C00174 / MARGARITA TOVAR CARDENAS			2,000.00	99,650.77
/04/2016	00035	C00175 / JULIA MEDRANO RODRIGUEZ			2,378.00	97,272.77
/04/2016	S/N	I00188 / INTERESES BANCARIOS FORTA 2016, CORRESPONDIENTES		30.37		97,303.14
/04/2016	00036	C00182 / MARGARITA TOVAR CARDENAS			17,700.00	79,603.14
/04/2016	00039	C00183 / MARGARITA TOVAR CARDENAS			36,150.00	43,453.14
/04/2016	00037	E00106 / CHEQUE CANCELADO				43,453.14
/04/2016	00038	E00107 / CHEQUE CANCELADO				43,453.14

477

MUNICIPIO DE VILLA DE GUADALUPE

**CONCILIACION BANCARIA AL 05 DE ABRIL DE 2016
BANORTE GASTO CORRIENTE 2015 CUENTA No. 0409497887**

SALDO SEGÚN LIBROS \$ **249,033.93**

ABONAMOS Y NO CARGAN:

21-ene.	Julio Rangel Mendoza	129	\$	2,625.00
22-abr	Gregorio Rivera Torres	288	\$	1,500.25
27-abr.	Controladora de Medios del Altiplano, S.A. de C.V.	294	\$	4,640.00
27-abr.	Gasolinera el Pozo 1901, S.A. de C.V. Gasolina	297	\$	6,600.00
27-abr.	Gasolinera el Pozo 1901, S.A. de C.V.	298	\$	13,000.00
27-abr.	Juan Carlos Castilleja Valadez	302	\$	1,044.00
28-abr.	Norma Alicia Bustamante Rangel	307	\$	8,000.00
28-abr.	Jose Román Muñoz Mendoza	308	\$	6,061.00
28-abr.	Gregorio Rivera Torres	312	\$	4,000.00

\$ **47,470.25**

\$ **296,504.18**

MAS:

CARGAN Y NO ABONAMOS

MENOS:

ABONAN Y NO CARGAMOS:

MENOS:

CARGAMOS Y NO ABONAN:

\$ **-**

SALDO SEGÚN BANCO

\$ **296,504.18**

479

GASTO CORRIENTE 2015
MUNICIPIO DE VILLA DE GUADALUPE SLP
CALLE IGNACIO ALDAMA 31
CENTRO
VILLA DE GUADALUPE S.L.P.
SUCURSAL 0849 MATEHUALA
CORREO

C.P. 78850



No. de cliente 07597888
RFC MYG850101T56
Plaza 9588 PLAZA SAN LUIS POTOSI
Sucursal 0849 MATEHUALA
Teléfonos Sucursal 8821210
Dirección Sucursal CONSTITUCION 14 CENTRO
Período De 01/Abril/2016 al 30/Abril/2016
Fecha de corte 30/Abril/2016
Página 1 de 6

NO. CUENTA	0409497887
GANANCIA ANUAL TOTAL (GAT) ¹	
GAT NOMINAL	N/A %
GAT REAL ²	N/A %
(+) INTERESES APLICABLES	\$ 44.85
(-) TOTAL DE COMISIONES COBRADAS	\$ 0.00

NO. CUENTA	0409497944
GANANCIA ANUAL TOTAL (GAT) ¹	
GAT NOMINAL	0.00 %
GAT REAL ²	-3.18 %
(+) INTERESES APLICABLES	\$ 0.00
(-) TOTAL DE COMISIONES COBRADAS	\$ 0.00

Enlace Global PM C/Intereses
Abril 2016

¹ Antes de Impuestos

² La GAT REAL es el rendimiento que obtendría después de descontar la inflación estimada

▼ RESUMEN INTEGRAL ▼

PRODUCTO/SERVICIO	CUENTA	SALDO ANTERIOR	SALDO AL CORTE
ENLACE GLOBAL PM C/INTERESES	0409497887	\$ 43,904.05	\$ 296,504.18
INVERSION GLOBAL PM	0409497944	\$ 0.00	\$ 0.00
TOTAL		\$ 43,904.05	\$ 296,504.18

▼ Enlace Global Pm C/Intereses ▼

No. de CUENTA: 0409497887

DIVISA: PESOS

CLABE: 072 709 00409497887 1

▼ RESUMEN DEL PERIODO ▼

	MONTO
Saldo inicial del período	\$ 43,904.05
(+) Depósitos	\$ 1,318,013.02
(-) Retiros	\$ 1,065,457.74
(+) Intereses Netos Ganados	\$ 44.85
(-) Comisiones Cobradas	\$ 0.00
(-) IVA sobre comisiones (16%)	\$ 0.00
Saldo Actual	\$ 296,504.18
Saldo Disponible al día*	\$ 296,504.18
Saldo Mínimo requerido	\$ 0.00

▼ SALDO PROMEDIO DIARIO ▼

	MONTO
En el Período (del 01 Abr al 30 Abr)	\$ 244,641.61
Días que comprende el período	030
Acumulado anual	\$ 209,645.41
Días que comprende el período anual	121

▼ CALCULO DE INTERESES DEVENGADOS ▼

Intereses Tasa Bruta Anual 0.22%	\$ 44.85
Retención de IDE	\$ 0.00
Retención de ISR	\$ 0.00
Intereses Netos Ganados	\$ 44.85

▼ *SALDO NO DISPONIBLE AL DIA ▼

	MONTO
Depósitos de cheques S.B.C.	\$ 0.00
Comisiones Pendientes de aplicar	\$ 0.00
Compras no aplicadas	\$ 0.00
Total	\$ 0.00

▼ RESUMEN DE COMISIONES ▼

CHEQUES	
Cheques girados	44
Cheques girados sin comisión	44
Cheques girados con comisión	0
Importe de la comisión	\$ 0.00
Por cheques devueltos	\$ 0.00
OTRAS COMISIONES	\$ 0.00

▼ COMPORTAMIENTO DE TARJETA DE DEBITO ▼

Uso en cajeros automáticos	\$ 0.00
Compras en comercios	\$ 0.00
Uso en sucursales	\$ 0.00
Total Uso del débito	\$ 0.00

420

▼ DETALLE DE OPERACIONES ▼

ECHA	DESCRIPCION DEL CARGO/ ABONO	MONEDA	MONTO DEL RETIRO	MONTO DEL DEPOSITO	SALDO
1-MAR-16	SALDO ANTERIOR				43,904.05
1-ABR-16	CHEQUE CAMARA 0000258 BURN630526616	MXP	10,000.00		33,904.05
1-ABR-16	CHEQUE PAGADO 0000255 DEPOSITO A CTA. 0618143708 RFC GPM070720FX8	MXP	7,260.00		26,644.05
1-ABR-16	CHEQUE PAGADO 0000256 DEPOSITO A CTA. 0618143708 RFC GPM070720FX8	MXP	10,000.00		16,644.05
1-ABR-16	002601001604010000093481 SPEI RECIBIDO DEL BANCO 0012 BBVA BANCOMER DEL CLIENTE GOBIERNO DEL ESTADO DE SAN LUIS POTOSI DE LA CLABE 012700001036465210 CON RFC GES850101NH1 CONCEPTO: GOBIERNO DEL ESTADO DE SAN L REFERENCIA: 0104168 CVE RAST: 002601001604010000093481	MXP		40,436.95	57,081.00
14-ABR-16	002601001604040000097551 SPEI RECIBIDO DEL BANCO 0012 BBVA BANCOMER DEL CLIENTE GOBIERNO DEL ESTADO DE SAN LUIS POTOSI DE LA CLABE 012700001036465210 CON RFC GES850101NH1 CONCEPTO: GOBIERNO DEL ESTADO DE SAN L REFERENCIA: 0404168 CVE RAST: 002601001604040000097551	MXP		13.54	57,094.54
15-ABR-16	CHEQUE PAGADO 0000262	MXP	10,000.00		47,094.54
15-ABR-16	DEP.EFECTIVO	MXP		5,730.00	52,824.54
15-ABR-16	DEP.EFECTIVO	MXP		5,725.00	58,549.54
15-ABR-16	DEP.EFECTIVO	MXP		3,257.00	61,806.54
15-ABR-16	DEP.EFECTIVO	MXP		16,212.00	78,018.54
15-ABR-16	CHEQUE PAGADO 0000261	MXP	27,100.00		50,918.54
16-ABR-16	CHEQUE CAMARA 0000263 OEFJ620908BT3	MXP	2,278.58		48,639.96
16-ABR-16	002601001604060000044479 SPEI RECIBIDO DEL BANCO 0012 BBVA BANCOMER DEL CLIENTE GOBIERNO DEL ESTADO DE SAN LUIS POTOSI DE LA CLABE 012700001036465210 CON RFC GES850101NH1 CONCEPTO: GOBIERNO DEL ESTADO DE SAN L REFERENCIA: 0604168 CVE RAST: 002601001604060000044479	MXP		251,954.62	300,594.58
16-ABR-16	CHEQUE PAGADO 0000260 DEPOSITO A CTA. 0174074269 RFC CCB021015UV6	MXP	2,913.80		297,680.78
16-ABR-16	CHEQUE PAGADO 0000257	MXP	5,000.00		292,680.78
17-ABR-16	CHEQUE CAMARA 0000265 CABP5810184K7	MXP	3,430.00		289,250.78
17-ABR-16	002601001604070000053954 SPEI RECIBIDO DEL BANCO 0012 BBVA BANCOMER DEL CLIENTE GOBIERNO DEL ESTADO DE SAN LUIS POTOSI DE LA CLABE 012700001036465210 CON RFC GES850101NH1 CONCEPTO: GOBIERNO DEL ESTADO DE SAN L REFERENCIA: 0704168 CVE RAST: 002601001604070000053954	MXP		16,179.39	305,430.17
18-ABR-16	DEP.EFECTIVO	MXP		4,010.00	309,440.17
18-ABR-16	DEP.EFECTIVO	MXP		10,326.00	319,766.17
18-ABR-16	DEP.EFECTIVO	MXP		4,770.00	324,536.17
19-ABR-16	CHEQUE PAGADO 0000270	MXP	40,600.00		283,936.17
19-ABR-16	CHEQUE PAGADO 0000271	MXP	57,750.00		226,186.17
19-ABR-16	CHEQUE PAGADO 0000273	MXP	10,000.00		216,186.17

REFERENCIA DE ABREVIACIONES:

R.F.C.: Registro Federal de Causantes - CLABE: Clave Bancaria Estandarizada - I.V.A.: Impuesto al Valor Agregado - I.S.R.: Impuesto Sobre la Renta - S.B.C: Saldo salvo Buen Cobro - DISP.: Disposición/Dispersion - ATM.: Cajero Automático - BTE.: Banorte - CPA.: Compra - DEP.: Depósito - COM.: Comisión - INTBC.: Interbancaria - Q/B.: Otro Banco - CHEQ/CHEQ.: Cheque - LIQ.: Liquidación - INT.: Intereses - EDO.: Estado - CTA.: Cuenta - CAM.: Cuenta de Compensación - ABO.: Abono - CAP.: Capital - INV.: Inversión - PZO.: Plazo - DEV.: Devolución - REV.: Reverso - CONS.: Consulta - VEN.: Ventanilla

Cuando no reciba su estado de cuenta durante los 20 días siguientes de la fecha de corte y no haya dado instrucciones para que no le envíe, favor de solicitarlo su sucursal.

Podrá consultar la información de las comisiones de todos los bancos con fines informativos de comparación en la línea al teléfono 01 800 999 8693 en la página electrónica www.condusef.gob.mx



www.banorte.com

Banco Mercantil del Norte S.A. Institución de Banca múltiple del Grupo Financiero Banorte. Av. Revolución No. 300 Colonia Primavera, C.P. 64118 Monterrey, Nuevos L. RFC: BMN930200927.

Banco Mercantil del Norte S.A. Institución de Banca múltiple del Grupo Financiero Banorte. recibe las solicitudes y aportaciones de la Unidad Especializada de Atención al Cliente ubicada en Av. Paseo de la Reforma No. 535 Pl. Azteca Cuauhtémoc, C.P. 06500 Deleg. Cuauhtémoc, México D.F. Teléfono: 8146464646 ext. 1000. El día 22 de mayo de 2016, al no obtener una respuesta satisfactoria a la Comisión Nacional de Protección y Defensa de los Usuarios de Servicios Financieros, se publicó en el sitio de Internet de la Comisión Nacional de Protección y Defensa de los Usuarios de Servicios Financieros el día 22 de mayo de 2016, el presente Estado de Cuenta.

Advertencia:
Incumplir tus obligaciones puede generar comisiones.

El presente Estado de Cuenta no es un comprobante fiscal.



Los productos anteriormente descritos se encuentran protegidos por el Instituto para la Protección del Ahorro Bancario (IPAB) hasta por un monto equivalente a 400,000 UDIS por cliente por Institución, lo anterior de conformidad con las disposiciones legales que regulan a dicho Instituto.

▼ DETALLE DE OPERACIONES Enlace Global Pm C/Intereses (CONTINUACION) ▼

FECHA	DESCRIPCION DEL CARGO/ ABONO	MONEDA	MONTO DEL RETIRO	MONTO DEL DEPOSITO	SALDO
09-ABR-16	SALDO ANTERIOR				216,186.17
11-ABR-16	CHEQUE PAGADO 0000268	MXP	13,000.00		203,186.17
	DEPOSITO A CTA. 0618143708 RFC GPM070720FX8				
11-ABR-16	CHEQUE PAGADO 0000269	MXP	1,132.17		202,054.00
	DEPOSITO A CTA. 0174074269 RFC CCB021015UV6				
11-ABR-16	CHEQUE PAGADO 0000266	MXP	1,987.17		200,066.83
	DEPOSITO A CTA. 0174074269 RFC CCB021015UV6				
11-ABR-16	CHEQUE PAGADO 0000264	MXP	1,700.00		198,366.83
	DEPOSITO A CTA. 0174074269 RFC CCB021015UV6				
12-ABR-16	CHEQUE PAGADO 0000272	MXP	1,131.00		197,235.83
12-ABR-16	DEP.EFECTIVO	MXP		3,280.00	200,515.83
12-ABR-16	DEP.EFECTIVO	MXP		4,314.00	204,829.83
12-ABR-16	CHEQUE PAGADO 0000280	MXP	9,377.00		195,452.83
12-ABR-16	CHEQUE PAGADO 0000274	MXP	2,400.00		193,052.83
	DEPOSITO A CTA. 0849003372 RFC CMS910723RYA				
14-ABR-16	DEPOSITO DE CUENTA PROPIA	MXP		15,000.00	208,052.83
	0000000001, DE LA CUENTA 0423696958				
	Reintegrar PrUstamo a Ramo 28				
14-ABR-16	DEPOSITO DE CUENTA PROPIA	MXP		5,000.00	213,052.83
	0000000000, DE LA CUENTA 0423696958				
	Reintegrar PrUstamo a Ramo 28				
14-ABR-16	DEPOSITO DE CUENTA PROPIA	MXP		4,500.53	217,553.36
	0000000003, DE LA CUENTA 0423696958				
	Reintegrar PrUstamo a Ramo 28				
14-ABR-16	DEPOSITO DE CUENTA PROPIA	MXP		96,000.00	313,553.36
	0000000000, DE LA CUENTA 0423696958				
	PrUstamo de Forta a Ramo 28				
14-ABR-16	CHEQUE PAGADO 0000277	MXP	7,650.00		305,903.36
	DEPOSITO A CTA. 0618143708 RFC GPM070720FX8				
14-ABR-16	CHEQUE PAGADO 0000278	MXP	9,862.85		296,040.51
	DEPOSITO A CTA. 0618143708 RFC GPM070720FX8				
14-ABR-16	CHEQUE PAGADO 0000279	MXP	13,000.00		283,040.51
	DEPOSITO A CTA. 0618143708 RFC GPM070720FX8				
15-ABR-16	CHEQUE PAGADO 0000281	MXP	269,000.72		14,039.79
15-ABR-16	002601001604150000085026	MXP		30,253.21	44,293.00
	SPEI RECIBIDO DEL BANCO 0012 BBVA BANCOMER				
	DEL CLIENTE GOBIERNO DEL ESTADO DE SAN LUIS POTOSI				
	DE LA CLABE 012700001036465210 CON RFC GES85010INH1				
	CONCEPTO: GOBIERNO DEL ESTADO DE SAN L				
	REFERENCIA: 1504168 CVE RAST: 002601001604150000085026				
19-ABR-16	DEP.EFECTIVO	MXP		2,044.00	46,337.00
19-ABR-16	DEP.EFECTIVO	MXP		2,070.00	48,407.00
19-ABR-16	DEP.EFECTIVO	MXP		5,129.00	53,536.00
19-ABR-16	DEP.EFECTIVO	MXP		5,808.00	59,344.00
19-ABR-16	DEP.EFECTIVO	MXP		500.00	59,844.00
19-ABR-16	CHEQUE PAGADO 0000284	MXP	10,000.00		49,844.00
19-ABR-16	DEP.EFECTIVO	MXP		33.00	49,877.00
20-ABR-16	DEP.EFECTIVO	MXP		1,312.00	51,189.00
20-ABR-16	DEP.EFECTIVO	MXP		5,973.00	57,162.00
20-ABR-16	DEP.EFECTIVO	MXP		4,590.00	61,752.00
20-ABR-16	CHEQUE PAGADO 0000286	MXP	17,288.00		44,464.00
20-ABR-16	CHEQUE PAGADO 0000285	MXP	5,751.00		38,713.00
21-ABR-16	CHEQUE CAMARA 0000287	MXP	6,000.00		32,713.00
	PASH851107000				

481

La fecha de corte coincide con la fecha de terminación del periodo que se señala en el presente estado de cuenta. Las operaciones efectuadas durante días no laborales o después de la hora de corte de fin de día serán consideradas en nuestra contabilidad como realizadas en el siguiente día hábil bancario. Usted dispone de 90 días después de la fecha de corte para objetar la información contenida en su estado de cuenta, de no hacerlo se asumirá su conformidad al respecto.

▼ DETALLE DE OPERACIONES Enlace Global P.M.C./Intereses (CONTINUACIÓN) ▼

CHA	DESCRIPCION DEL CARGO/ ABOÑO	MONEDA	MONTO DEL RETIRO	MONTO DEL DEPOSITO	SALDO
					32,713.00
1-ABR-16	SALDO ANTERIOR				230,831.78
1-ABR-16	002601001604210000067997 SPEI RECIBIDO DEL BANCO 0012 BBVA BANCOMER DEL CLIENTE GOBIERNO DEL ESTADO DE SAN LUIS POTOSI DE LA CLABE 012700001054008646 CON RFC GES850101L4A CONCEPTO: GOBIERNO DEL ESTADO DE SAN LU REFERENCIA: 2104168 CVE RAST: 002601001604210000067997	MXP		198,118.78	
2-ABR-16	DEP.EFECTIVO	MXP		1,592.00	232,423.78
2-ABR-16	DEPOSITO 002 DOCUMENTOS CHEQUES SALVO BUEN COBRO (SBC)	MXP		81,199.28	313,623.06
2-ABR-16	CHEQUE PAGADO 0000283 DEPOSITO A CTA. 0618143708 RFC GPM070720FX8	MXP	13,000.00		300,623.06
2-ABR-16	CHEQUE PAGADO 0000282 DEPOSITO A CTA. 0618143708 RFC GPM070720FX8	MXP	3,017.00		297,606.06
5-ABR-16	002601001604250000105663 SPEI RECIBIDO DEL BANCO 0012 BBVA BANCOMER DEL CLIENTE GOBIERNO DEL ESTADO DE SAN LUIS POTOSI DE LA CLABE 012700001036465210 CON RFC GES850101INH1 CONCEPTO: GOBIERNO DEL ESTADO DE SAN L REFERENCIA: 2504168 CVE RAST: 002601001604250000105663	MXP		480,336.72	777,942.78
16-ABR-16	CHEQUE PAGADO 0000289 DEPOSITO A CTA. 0877709675 RFC LEAJ7512284PA	MXP	2,552.00		775,390.78
17-ABR-16	CHEQUE PAGADO 0000290	MXP	10,000.00		765,390.78
17-ABR-16	DEP.EFECTIVO	MXP		1,876.00	767,266.78
17-ABR-16	DEP.EFECTIVO	MXP		360.00	767,626.78
17-ABR-16	DEP.EFECTIVO	MXP		2,770.00	770,396.78
17-ABR-16	DEP.EFECTIVO	MXP		954.00	771,350.78
17-ABR-16	TRASPASO A CUENTA PROPIA 0000000002 IVA:00000000.00 , A LA CUENTA 0423696958 AL R.F.C. MVG850101T56	MXP	96,000.00		675,350.78
28-ABR-16	CHEQUE PAGADO 0000299 DEPOSITO A CTA. 0761149512 RFC AICF620620S72	MXP	40,600.00		634,750.78
28-ABR-16	CHEQUE PAGADO 0000300 DEPOSITO A CTA. 0230126840 RFC VIMV720531UP7	MXP	20,000.00		614,750.78
29-ABR-16	CHEQUE CAMARA 0000291 FETS440720I5A	MXP	1,075.67		613,675.11
29-ABR-16	CHEQUE CAMARA 0000296 CABP5810184K7	MXP	5,748.38		607,926.73
29-ABR-16	CHEQUE CAMARA 0000301 CORR541017036	MXP	3,480.00		604,446.73
29-ABR-16	CHEQUE CAMARA 0000306	MXP	5,681.20		598,765.53
29-ABR-16	CHEQUE PAGADO 0000303 DEPOSITO A CTA. 0600917463 RFC LUVS750412356	MXP	6,301.20		592,464.33
29-ABR-16	DEP.EFECTIVO	MXP		3,179.00	595,643.33
29-ABR-16	DEP.EFECTIVO	MXP		2,406.00	598,049.33
29-ABR-16	CHEQUE PAGADO 0000311	MXP	4,800.00		593,249.33
29-ABR-16	CHEQUE PAGADO 0000309	MXP	27,100.00		566,149.33
29-ABR-16	CHEQUE PAGADO 0000310	MXP	250,394.00		315,755.33
29-ABR-16	LIQ.INT.S/TASA LIQ 2016-04-30	MXP		44.85	315,800.18

REFERENCIA DE ABREVIACIONES:

R.F.C.: Registro Federal de Causantes - CLABE: Clave Bancaria Estandarizada - I.V.A.: Impuesto al Valor Agregado - I.S.R.: Impuesto Sobre la Renta - S.B.C.: Salvo Buen Cobro - DISP.: Disposición/Dispersion - ATM.: Cajero Automatico - BTE.: Banorte - CPA.: Compra - DEP.: Depósito - COM.: Comision - INTBC.: Interbancaria - O/B.: Otro Banco - CHEQ/CHQ.: Cheque - LIQ.: Liquidación (Pago) - INT.: Interés (s) - EDO.: Estado - CTA.: Cuenta - CAM.: Camara de Compensación - ABO.: Abono - CAP.: Capital - INV.: Inversión - PZO.: Plazo - DEV.: Devolución - REV.: Reverso - CONS.: Consulta - VEN.: Ventanilla

Cuando no se encuentre el saldo de cuenta durante los 20 días siguientes de la fecha de corte, y no haya dado instrucciones para que no se le envíe, favor de solicitarlo a su sucursal.

Podrá consultar la información de las comisiones de todos los bancos con fines informativos de comparación en la página al teléfono 01 800 999 8099 en la página electrónica www.condusef.gob.mx



Banco Mercantil del Norte S.A. Institución de Banca Múltiple Grupo Financiero Banorte S.A. Av. Revolución No. 300 Colonia Primavera, C.P. 64600 Monterrey, Nuevo León RFC: BMN930209927

Banco Mercantil del Norte S.A. Institución de Banca Múltiple Grupo Financiero Banorte S.A. Av. Revolución No. 300 Colonia Primavera, C.P. 64600 Monterrey, Nuevo León RFC: BMN930209927

www.condusef.gob.mx

Advertencia: Incumplir tus obligaciones puede generar comisiones

El presente Estado de Cuenta no es un comprobante fi



Los productos anteriormente descritos se encuentran protegidos por el Instituto de Protección del Ahorro Bancario (IPAB) hasta por un monto equivalente a 400,000 UDIS cliente por Institución de conformidad con las disposiciones legales que regulan a dicho Instituto.

▼ DETALLE DE OPERACIONES Enlace Global Pm C/Intereses (CONTINUACION) ▼

FECHA	DESCRIPCION DEL CARGO/ ABONO	MONEDA	MONTO DEL RETIRO	MONTO DEL DEPOSITO	SALDO
29-ABR-16	SALDO ANTERIOR				315,800.18
30-ABR-16	CHEQUE CAMARA 0000292 MOPR621005RS6	MXP	550.00		315,250.18
30-ABR-16	CHEQUE CAMARA 0000304 RXA950110 DL3	MXP	4,466.00		310,784.18
30-ABR-16	CHEQUE CAMARA 0000305 HEOE581210BK2	MXP	15,080.00		295,704.18
30-ABR-16	DEP.EFECTIVO	MXP		800.00	296,504.18

AVISO

INVIERTE EN FONDOS DE INVERSION A PARTIR DE \$1,000 PESOS!
 ELIGE EL FONDO QUE MEJOR SE ADAPTE A TUS OBJETIVOS DE INVERSION Y CONVIERTETE EN UN GRAN INVERSIONISTA,
 ACERCATE A TU EJECUTIVO DE CUENTA Y CONTRATALOS EN SUCURSAL.
 CONSULTA TERMINOS, CONDICIONES Y REQUISITOS DE CONTRATACION EN
WWW.BANORTE.COM/FONDOSDEINVERSIONBANORTE

▼ INVERSION GLOBAL PM ▼

CONTRATO: 0409497944

DIVISA: PESOS

CLABE: 072 709 00409497944 3

▼ RESUMEN DEL PERIODO ▼

	MONTO
Saldo inicial del período	\$ 0.00
(+) Depósitos	\$ 0.00
(-) Retiros	\$ 0.00
(+) Intereses Netos Ganados	\$ 0.00
(-) Total de Comisiones cobradas	\$ 0.00
(-) IVA sobre comisiones (16%)	\$ 0.00
Saldo Actual	\$ 0.00
Saldo Disponible al día*	\$ 0.00
Saldo Mínimo requerido	\$ 0.00

▼ SALDO PROMEDIO DIARIO ▼

En el Período (del 01 Abr al 30 Abr)	\$ 0.00
Días que comprende el período	030
Acumulado anual	\$ 0.00
Días que comprende el período anual	121

▼ CALCULO DE INTERESES DEVENGADOS ▼

Intereses Tasa Bruta Anual 0.00%	\$ 0.00
Retención de IDE	\$ 0.00
Retención de ISR	\$ 0.00
Intereses Netos Ganados	\$ 0.00

▼ DETALLE DE OPERACIONES ▼

FECHA	DESCRIPCION DEL CARGO/ ABONO	MONEDA	MONTO DEL RETIRO	MONTO DEL DEPOSITO	SALDO
31-MAR-16	SALDO ANTERIOR				0.00
	SIN MOVIMIENTOS				

(Saldo inicial de \$43,904.05)

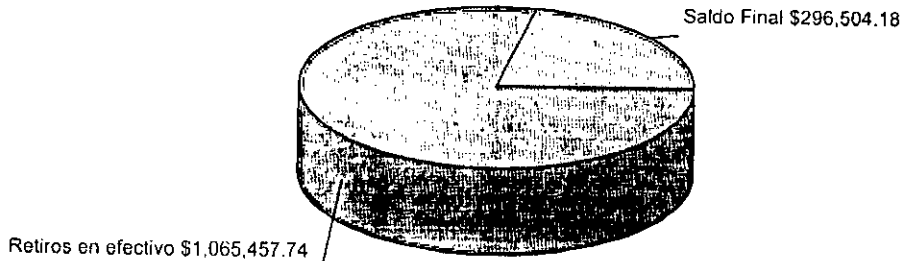

482

La fecha de corte coincide con la fecha de terminación del periodo que se señala en el presente estado de cuenta. Las operaciones efectuadas durante días no laborales o después de la hora de corte de fin de día serán consideradas en nuestra contabilidad como realizadas en el siguiente día hábil bancario. Usted dispone de 90 días después de la fecha de corte para objetar la información contenida en su estado de cuenta, de no hacerlo se asumirá su conformidad al respecto.

No. de cliente	07597888
RFC	MVG850101T56
Plaza	9588 PLAZA SAN LUIS POTOSI
Sucursal	0849 MATEHUALA
Teléfonos Sucursal	8821210
Dirección Sucursal	CONSTITUCION 14 CENTRO
Período	De 01/Abril/2016 al 30/Abril/2016
Fecha de corte	30/Abril/2016
Página	6 de 6

▼ INFORME DE DEPÓSITOS EN EFECTIVO MAYORES A \$15,000 PESOS ▼

MUNICIPIO DE VILLA DE GUADALUPE SLP
 CALLE IGNACIO ALDAMA 31, CENTRO VILLA DE GUADALUPE S.L.P. C.P. 78850
 RFC: MVG850101T56

DEL MES DE ABRIL DE 2016

NO. DE CLIENTE: 07597888

EXCEDENTES DE DEPOSITOS	\$	83,390.00
TIPO DE CAMBIO	\$	17.3993
RESUMEN DEL EJERCICIO 2016		
MONTO EXCEDENTE DE DEPOSITOS	\$	491,084.00

*Los depósitos en efectivo presentados en el presente informe, son aquellos que exceden la cantidad de \$15,000 (Quince mil pesos 00/100) de forma acumulada en todas las cuentas bajo la titularidad del cliente, dentro de un mes calendario.

BANCO MERCANTIL DEL NORTE S.A., INSTITUCION DE BANCA MULTIPLE
 GRUPO FINANCIERO BANORTE,
 AV. REVOLUCION NO. 3000, COLONIA PRIMAVERA, C.P. 64830, MONTERREY, N.L.
 RFC: BMN930209927

AVISO DE PRIVACIDAD

El artículo tercero transitorio de la Ley para la Protección de Datos Personales en Posesión de Particulares (LPDPPP) establece que los responsables expedirán el aviso de privacidad de conformidad con lo dispuesto en los artículos 16 y 17 de la LPDPPP. Por lo anterior, ponemos a su disposición nuestro aviso de privacidad en www.banorte.com. Se presume que usted consiente tácitamente en el tratamiento de sus datos mientras no manifieste su oposición.

La fecha de corte coincide con la fecha de terminación del periodo que se señala en el presente estado de cuenta. Las operaciones efectuadas durante días laborales o después de la hora de corte de fin de día serán consideradas en nuestra contabilidad como realizadas en el siguiente día hábil bancario. Usted dispone de 90 días después de la fecha de corte para objetar la información contenida en su estado de cuenta, de no hacerlo se asumirá su conformidad al respecto.

AUXILIAR POR CUENTAS DE REGISTRO

(Todas las cuentas) PERIODO SELECCIONADO DEL 01-abr-2016 AL 30-abr-2016

No.CUENTA/Concepto de la cuenta			SALDO			SALDO FINAL
Fecha	Cheque	No Póliza / Concepto por movimiento	INICIAL	DEBE	HABER	
1112-01-003 --> RAMO 28 CTA.0409497887			7,518.80	1,319,558.12	1,078,042.99	249,033.93
11/04/2016	S/N	I00145 / F-9CF587, PARTICIPACION DEL DIA 01 DE ABRIL, FOLIO CO		40,436.95		47,955.75
14/04/2016	S/N	I00146 / F-37AFE9, PARTICIPACION DEL DIA 04 DE ABRIL, FOLIO CO		13.54		47,969.29
14/04/2016	0260	C00130 / ARTURO HERRERA ROSALES			2,913.80	45,055.49
15/04/2016	S/N	I00147 / F.E. 561034, INGRESO PENDIENTE DE DEPOSITAR DEL DIA 3		5,730.00		50,785.49
15/04/2016	S/N	I00148 / F.E. 571037, INGRESO EN CAJA PENDIENTE DE DEPOSITAR I		5,725.00		56,510.49
15/04/2016	S/N	I00149 / R-12425-12442 RECAUDACION CORRESPONDIENTE AL DIA (3,257.00		59,767.49
15/04/2016	S/N	I00150 / R-12443-12483, RECAUDACION CORRESPONDIENTE AL DIA		16,212.00		75,979.49
15/04/2016	0261	C00131 / RAUL CASTILLO MENDOZA			27,100.00	48,879.49
15/04/2016	00263	C00132 / J. ROSARIO ORTEGA FLORES			2,278.58	46,600.91
15/04/2016	00264	C00133 / CESAR OBREGON ESTRADA			1,700.00	44,900.91
15/04/2016	00265	C00134 / PATRICIA CHÁVEZ BRIONES			3,430.00	41,470.91
15/04/2016	00266	C00135 / JORGE ANTONIO BELMARES HERNÁNDEZ			1,987.17	39,483.74
15/04/2016	00268	C00136 / GASOLINERA EL POZO 1901, S.A. DE C.V.			13,000.00	26,483.74
15/04/2016	00269	C00137 / JUAN DE LA ASCENCION HERRERA MEDINA			1,132.17	25,351.57
15/04/2016	00262	E00086 / JUAN DE LA ASCENCION HERRERA MEDINA			10,000.00	15,351.57
15/04/2016	00267	E00087 / CANCELADO				15,351.57
16/04/2016	S/N	I00151 / F-7D31CF, PARTICIPACION DEL DIA 06 DE ABRIL, FOLIO CO		251,954.62		267,306.19
17/04/2016	S/N	I00154 / F-4FB586, PARTICIPACION DIA 07 DE ABRIL, FOLIO COMPF		16,179.39		283,485.58
18/04/2016	S/N	I00155 / R.-12484-12510, RECAUDACION CORRESPONDIENTE AL DIA		4,770.00		288,255.58
18/04/2016	S/N	I00156 / R-12511-12525, RECAUDACION CORRESPONDIENTE AL DIA		10,326.00		298,581.58
18/04/2016	S/N	I00157 / R-12526-12553, RECAUDACION CORRESPONDIENTE AL DIA		4,010.00		302,591.58
18/04/2016	00270	C00139 / FLORENTINO AVILA CONTRERAS			40,600.00	261,991.58
18/04/2016	00271	C00140 / JORGE ANTONIO BELMARES HERNANDEZ			57,750.00	204,241.58
18/04/2016	00272	C00141 / HECTOR ADELAIDO TORRES CUELLO			1,131.00	203,110.58
18/04/2016	00274	C00142 / CARNICERIAS MENDOZA, S.A. DE C.V.			2,400.00	200,710.58
18/04/2016	00273	E00090 / JORGE ANTONIO BELMARES HERNANDEZ			10,000.00	190,710.58
18/04/2016	00275	E00091 / CANCELADO				190,710.58
19/04/2016	00276	E00092 / CANCELADO				190,710.58
19/04/2016	00277	C00143 / GASOLINERA EL POZO 1901, S.A. DE C.V.			7,650.00	183,060.58
19/04/2016	00278	C00144 / GASOLINERA EL POZO 1901, S.A. DE C.V.			9,862.85	173,197.73
19/04/2016	00279	C00145 / GASOLINERA EL POZO 1901, S.A. DE C.V.			13,000.00	160,197.73
20/04/2016	S/N	I00158 / R12554-12564, RECAUDACION CORRESPONDIENTE AL DIA C		3,280.00		163,477.73
20/04/2016	S/N	I00159 / R-12565-12608, RECAUDACION CORRESPONDIENTE AL DIA		4,314.00		167,791.73
20/04/2016	00280	C00148 / MARGARITA TOVAR CARDENAS			9,377.00	158,414.73
20/04/2016	S/N	I00160 / TRANS. PAGO DE PRESTAMO DE FORTA CTA 042323696958 /		15,000.00		173,414.73
20/04/2016	S/N	I00161 / TRANS PAGO DE PRESTAMO DE FORTA CTA 0423696958 A R		5,000.00		178,414.73
20/04/2016	S/N	I00162 / TRANS DE PAGO DE PRESTAMO DE FORTA CTA 0423696958		4,500.53		182,915.26
20/04/2016	S/N	I00163 / TRANS DE PAGO DE PRESTAMO DE FORTA CTA 0423696958		96,000.00		278,915.26
20/04/2016	S/N	I00164 / F-B8221A, PARTICIPACION DEL DIA 15 DE ABRIL, FOLIO CC		30,253.21		309,168.47
20/04/2016	00281	C00152 / JORGE ANTONIO BELMARES HERNANDEZ			269,000.72	40,167.75
20/04/2016	S/N	I00165 / R-12609-12633, RECAUDACION CORRESPONDIENTE AL DIA		2,044.00		42,211.75
20/04/2016	S/N	I00166 / R-12634-12653, RECAUDACION CORRESPONDIENTE AL DIA		2,070.00		44,281.75
20/04/2016	S/N	I00167 / R-12654-12671, RECAUDACION CORRESPONDIENTE AL DIA		5,129.00		49,410.75
20/04/2016	S/N	I00168 / R-12672-12700, RECAUDACION CORRESPONDIENTE AL DIA		5,808.00		55,218.75
20/04/2016	S/N	I00169 / DEPOSITO POR PRESTAMOPERSONALA SELINA LISETH DE		500.00		55,718.75
20/04/2016	S/N	I00170 / REPOSICION DE FONDO FIJO, 08 DE ABRIL DE 2016, CHEQU		33.00		55,751.75
20/04/2016	00282	C00156 / GASOLINERA EL POZO 1901, S.A. DE C.V.			3,017.00	52,734.75
20/04/2016	00283	C00157 / GASOLINERA EL POZO 1901, S.A. DE C.V.			13,000.00	39,734.75
20/04/2016	00284	E00095 / MARGARITA TOVAR CARDENAS			4,000.00	29,734.75
20/04/2016	S/N	I00171 / MUNICIPIO VILLA DE GUADALUPE		1,312.00		31,046.75
20/04/2016	S/N	I00172 / R-12701-12733, RECAUDACION CORRESPONDIENTE AL DIA		5,973.00		37,019.75
20/04/2016	S/N	I00173 / R-12734-12750, RECAUDACION CORRESPONDIENTE AL DIA		4,590.00		41,609.75
20/04/2016	00285	C00158 / TELEFONOS DE MEXICO, S.A.B. DE C.V.			5,751.00	35,858.75
20/04/2016	00286	C00159 / COMISIÓN FEDERAL DE ELECTRICIDAD			17,288.00	18,570.75
20/04/2016	00287	C00160 / JOSE HUMBERTO PALACIOS SERNA			6,000.00	12,570.75
21/04/2016	S/N	I00174 / F-56ad58, RECAUDACION DEL DIA 21 DE ABRIL DE 2016, FOI		198,118.78		210,689.53

AUXILIAR POR CUENTAS DE REGISTRO

(Todas las cuentas) PERIODO SELECCIONADO DEL 01-abr-2016 AL 30-abr-2016

No.CUENTA/Concepto de la cuenta			S A L D O			
Fecha	Cheque	No Póliza / Concepto por movimiento	INICIAL	D E B E	H A B E R	SALDO FINAL
22/04/2016	S/N	I00175 / R-12751-12765, RECAUDACION CORRESPONDIENTE AL DIA		1,592.00		212,281.53
22/04/2016	S/N	I00176 / DEPOSITO A RAMO 28 POR VENTA DE BEBIDAS ALCOHOLIC		81,199.28		293,480.81
22/04/2016	00289	C00163 / JUAN DE DIOS LEOS ALONSO			2,552.00	290,928.81
22/04/2016	00288	E00096 / GREGORIO RIVERA FORES			1,500.25	289,428.56
22/04/2016	S/N	D00056 / CHEQUE 243 DE BANORTE DEVUELTO POR EL BANCO, GR		1,500.25		290,928.81
25/04/2016	S/N	I00178 / F-f18ebc, PAGO DE ENERGIA ELECTRICA DE LAS LUMINARI		480,336.72		771,265.53
27/04/2016	S/N	I00179 / R-12766-12791, RECAUDACION CORRESPONDIENTE AL DIA		1,876.00		773,141.53
27/04/2016	S/N	I00180 / R-12792-12800, RECAUDACION CORRESPONDIENTE AL DIA		360.00		773,501.53
27/04/2016	S/N	I00181 / R-12801-12823, RECAUDACION CORRESPONDIENTE AL DIA		2,770.00		776,271.53
27/04/2016	S/N	I00182 / R-12824-12831, RECAUDACION CORRESPONDIENTE AL DIA		954.00		777,225.53
27/04/2016	00291	C00164 / SEVERO FERNANDEZ TRISTAN			1,075.67	776,149.86
27/04/2016	00292	C00165 / ROCIO MORALES PEREZ			550.00	775,599.86
27/04/2016	00294	C00166 / CONTROLADORA DE MEDIOS DEL ALTIPLANO, S.A. DE C.			4,640.00	770,959.86
27/04/2016	00296	C00167 / PATRICIA CHÁVEZ BRIONES			5,748.38	765,211.48
27/04/2016	00297	C00168 / GASOLINERA EL POZO 1901, S.A. DE C.V.			6,600.00	758,611.48
27/04/2016	00298	C00169 / GASOLINERA EL POZO 1901, S.A. DE C.V.			13,000.00	745,611.48
27/04/2016	00299	C00170 / FLORENTINO AVILA CONTRERAS			40,600.00	705,011.48
27/04/2016	00301	C00171 / RAUL CORONADO RODRIGUEZ			3,480.00	701,531.48
27/04/2016	00302	C00172 / JUAN CARLOS CASTILLEJA VALADEZ			1,044.00	700,487.48
27/04/2016	00303	C00173 / LUCIO VELAZQUEZ SANDRA			6,301.20	694,186.28
27/04/2016	00290	E00097 / MARGARITA TOVAR CARDENAS			10,000.00	684,186.28
27/04/2016	00293	E00098 / CHEQUE CANCELADO				684,186.28
27/04/2016	00295	E00099 / CHEQUE CANCELADO				684,186.28
27/04/2016	00300	E00100 / VIRGINIA VILLANUEVA MORALES			20,000.00	664,186.28
27/04/2016	TRANSF	E00101 / REEMBOLSO DE PRESTAMO DE FORTA 2016 A RAMO 28			96,000.00	568,186.28
28/04/2016	00305	C00176 / EMMA LEONOR HERMOSILLO ORTEGA			15,080.00	553,106.28
28/04/2016	00306	C00177 / JOSE HUMBERTO PALACIOS SERNA			5,681.20	547,425.08
28/04/2016	00308	C00178 / MUÑOZ MENDOZA JOSE ROMAN			6,061.00	541,364.08
28/04/2016	00304	E00102 / RADIO XEFF-AM, S.A. DE C.V.			4,466.00	536,898.08
28/04/2016	00307	E00103 / NORMA ALICIA BUSTAMANTE RANGEL			8,000.00	528,898.08
29/04/2016	S/N	I00184 / R-12832-12844, RECAUDACION CORRESPONDIENTE AL DIA		3,179.00		532,077.08
29/04/2016	S/N	I00185 / R-12845-12859, RECAUDACION CORRESPONDIENTE AL DIA		2,406.00		534,483.08
29/04/2016	S/N	I00186 / INTERESES BANCARIOS RAMO 28, CORRESPONDIENTES A		44.85		534,527.93
29/04/2016	00309	C00179 / MARGARITA TOVAR CARDENAS			27,100.00	507,427.93
29/04/2016	00310	C00180 / MARGARITA TOVAR CARDENAS			250,394.00	257,033.93
29/04/2016	00311	E00104 / MA. DEL ROSARIO VARGAS LOREDO			4,800.00	252,233.93
29/04/2016	00312	E00105 / GREGORIO RIVERA FLORES			4,000.00	248,233.93
30/04/2016	S/N	I00194 / R-12860-12869, RECAUDACION CORRESPONDIENTE AL DIA		800.00		249,033.93

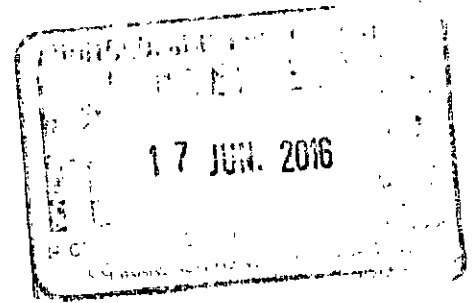

MUNICIPIO DE VILLA DE GUADALUPE

**CONCILIACION BANCARIA DEL 01 AL 30 DE ABRIL DE 2016
BANORTE INFRAESTRUCTURA 2014 2 CUENTA No. 0401378412**



MAS:

SALDO SEGÚN LIBROS

\$ -

ABONAMOS Y NO CARGAN:

\$ -

_____ \$ -
\$ -

MAS:

CARGAN Y NO ABONAMOS

MENOS:

ABONAN Y NO CARGAMOS:

CARGAMOS Y NO ABONAN:

_____ \$ -

SALDO SEGÚN BANCO

_____ \$ -

485

SALDO SEGÚN BANCO

_____ \$ -

MUNICIPIO DE VILLA DE GUADALUPE
ESTADO DE SAN LUIS POTOSI
AUXILIAR POR CUENTAS DE REGISTRO

(Todas las cuentas) PERIODO SELECCIONADO DEL 01-abr-2016 AL 30-abr-2016

No.CUENTA/Concepto de la cuenta			SALDO			
Fecha	Cheque	No Póliza / Concepto por movimiento	INICIAL	DEBE	HABER	SALDO FINAL
1112-09-011	-->	INFRAESTRUCTURA 2014-2 CTA 041378412		0.00	0.00	0.00

INFRAESTRUCTURA 2014 2
MUNICIPIO DE VILLA DE GUADALUPE SLP
CALLE ALDAMA 31
VILLA DE GUADALUPE
VILLA DE GUADALUPE S.L.P.
SUCURSAL 0849 MATEHUALA
CORREO

C.P. 78850



No. de cliente 07597888
RFC MVG850101T56
Plaza 9588 PLAZA SAN LUIS POTOSI
Sucursal 0849 MATEHUALA
Teléfonos Sucursal 8821210
Dirección Sucursal CONSTITUCION 14 CENTRO
Período De 01/Marzo/2016 al 31/Marzo/2016
Fecha de corte 31/Marzo/2016
Página 1 de 3

NO. CUENTA	0401378412
GANANCIA ANUAL TOTAL (GAT) ¹	
GAT NOMINAL	N/A %
GAT REAL ²	N/A %
(+) INTERESES APLICABLES	\$ 0.00
(-) TOTAL DE COMISIONES COBRADAS	\$ 0.00

NO. CUENTA	0401380059
GANANCIA ANUAL TOTAL (GAT) ¹	
GAT NOMINAL	0.00 %
GAT REAL ²	-3.12 %
(+) INTERESES APLICABLES	\$ 0.00
(-) TOTAL DE COMISIONES COBRADAS	\$ 0.00

Enlace Global PM S/Intereses
Marzo 2016

¹ Antes de Impuestos

² La GAT REAL es el rendimiento que obtendría después de descontar la inflación estimada

RESUMEN INTEGRAL

PRODUCTO/SERVICIO	CUENTA	SALDO ANTERIOR	SALDO AL CORTE
ENLACE GLOBAL PM S/INTERESES	0401378412	\$ 0.00	\$ 0.00
INVERSION GLOBAL PM	0401380059	\$ 0.00	\$ 0.00
TOTAL		\$ 0.00	\$ 0.00

ENLACE GLOBAL PM S/INTERESES

No. de CUENTA: 0401378412 DIVISA: PESOS CLABE: 072 709 00401378412 7

RESUMEN DEL PERIODO

	MONTO
Saldo inicial del período	\$ 0.00
(+) Depósitos	\$ 0.00
(-) Retiros	\$ 0.00
(+) Intereses Netos Ganados	\$ 0.00
(-) Comisiones Cobradas	\$ 0.00
(-) IVA sobre comisiones (16%)	\$ 0.00
Saldo Actual	\$ 0.00
Saldo Disponible al día*	\$ 904.80
Saldo Mínimo requerido	\$ 10,000.00

SALDO PROMEDIO DIARIO

	MONTO
En el Período (del 01 Mar al 31 Mar)	\$ 0.00
Días que comprende el período	031
Acumulado anual	\$ 20,371.50
Días que comprende el período anual	091

CALCULO DE INTERESES DEVENGADOS

Intereses Tasa Bruta Anual 0.00%	\$ 0.00
Retención de IDE	\$ 0.00
Retención de ISR	\$ 0.00
Intereses Netos Ganados	\$ 0.00

***SALDO NO DISPONIBLE AL DIA**

	MONTO
Depósitos de cheques S.B.C.	\$ 0.00
Comisiones Pendientes de aplicar	\$ 904.80
Compras no aplicadas	\$ 0.00
Total	\$ 904.80

RESUMEN DE COMISIONES

CHEQUES	
Cheques girados	0
Cheques girados sin comisión	0
Cheques girados con comisión	0
Importe de la comisión	\$ 0.00
Por cheques devueltos	\$ 0.00
OTRAS COMISIONES	\$ 0.00

COMPORTAMIENTO DE TARJETA DE DEBITO

Uso en cajeros automáticos	\$ 0.00
Compras en comercios	\$ 0.00
Uso en sucursales	\$ 0.00
Total Uso del débito	\$ 0.00

487

▼ DETALLE DE OPERACIONES ▼

FECHA	DESCRIPCION DEL CARGO/ ABONO	MONEDA	MONTO DEL RETIRO	MONTO DEL DEPOSITO	SALDO
29-FEB-16	SALDO ANTERIOR SIN MOVIMIENTOS				0.00

AVISO

¡DESCUBRA LAS VENTAJAS QUE LE OFRECE EL SERVICIO DE DEPOSITOS REMOTOS!
REALICE DEPOSITOS CON CHEQUES DESDE LA COMODIDAD DE SU OFICINA Y EVITE FILAS EN SUCURSAL,
LOS DEPOSITOS REALIZADOS CON CHEQUES BANORTE SE REFLEJARAN EN SU CUENTA EL MISMO DIA,
LA COMISION MENSUAL ES DE \$300 Y \$1 POR CADA CHEQUE PROCESADO.
PARA MAYOR INFORMACION LO INVITAMOS A CONTACTAR A SU EJECUTIVO DE CUENTA.

▼ INVERSION GLOBAL PM ▼

CONTRATO: 0401380059 **DIVISA:** PESOS **CLABE:** 072 709 00401380059 3

▼ RESUMEN DEL PERIODO ▼

	MONTO
Saldo inicial del período	\$ 0.00
(+) Depósitos	\$ 0.00
(-) Retiros	\$ 0.00
(+) Intereses Netos Ganados	\$ 0.00
(-) Total de Comisiones cobradas	\$ 0.00
(-) IVA sobre comisiones (16%)	\$ 0.00
Saldo Actual	\$ 0.00
Saldo Disponible al día*	\$ 0.00
Saldo Mínimo requerido	\$ 0.00

▼ SALDO PROMEDIO DIARIO ▼

En el Período (del 01 Mar al 31 Mar)	\$ 0.00
Días que comprende el período	031
Acumulado anual	\$ 0.00
Días que comprende el período anual	091

▼ CALCULO DE INTERESES DEVENGADOS ▼

Intereses Tasa Bruta Anual 0.00%	\$ 0.00
Retención de IDE	\$ 0.00
Retención de ISR	\$ 0.00
Intereses Netos Ganados	\$ 0.00

▼ DETALLE DE OPERACIONES ▼

FECHA	DESCRIPCION DEL CARGO/ ABONO	MONEDA	MONTO DEL RETIRO	MONTO DEL DEPOSITO	SALDO
29-FEB-16	SALDO ANTERIOR SIN MOVIMIENTOS				0.00

(Saldo inicial de \$0.00)

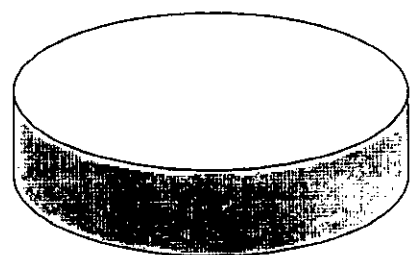

REFERENCIA DE ABREVIACIONES:

R.F.C.: Registro Federal de Contribuyentes - CLABE: Clave Bancaria Estandarizada - I.V.A.: Impuesto al Valor Agregado - I.S.R.: Impuesto Sobre la Renta - S.B.C.: Saldo saldo Bueno Cobro - DISP.: Disposición/Dispersión - ATM.: Cajero Automático - BTE.: Banorte - CPA.: Compra - DEP.: Depósito - COM.: Comisión - INTBC.: Interbancaria - O/B.: Otro Banco - CHEQ/CHQ.: Cheque - LIQ.: Liquidación (Pago) - INT.: Interés (es) - EDO.: Estado - CTA.: Cuenta - CAM.: Cámara de Compensación - ABO.: Abono - CAP.: Capital - INV.: Inversión - PZO.: Plazo - DEV.: Devolución - REV.: Reverso - CONS.: Consulta - VEN.: Ventanilla

Cuando no reciba su estado de cuenta durante los 20 siguientes de la fecha corte, y no haya con instrucciones para que no le envíe, favor de solicitarlo a su sucursal.

Podrá consultar la información de las comisiones de todos los bancos con fines informativos de comparación en la COND al teléfono 01 800 999 80 en la página electrónica: www.condusef.gob.mx

línea DIRECTA
CONSEJO REGULADOR DE SERVICIOS FINANCIEROS
Av. Paseo de la Reforma No. 505, Piso 43, Cuauhtémoc, C.P. 06500, México, D.F. Tel: (56) 53400989
www.banorte.com

Banco Mercantil del Norte S.A. de C.V. Institución de Banca Múltiple del Grupo Financiero Banorte S.A. Av. Revolución No. 31 Colonia Primavera, C.P. 640000 Monterrey, N.L. RFC: BMN930209927

Banco Mercantil del Norte S.A. de C.V. de Banca Múltiple, Grupo Financiero Banorte recibe las reclamaciones o aclaraciones. Unidad Especializada de Atención al Cliente ubicada en Av. Paseo de la Reforma No. 505 Piso 43 Cuauhtémoc, C.P. 06500, México, D.F. y por correo electrónico une@banorte.com o al teléfono 01 800 627 22 92, así como en cualquiera de sus sucursales u oficinas. En caso de no obtener una respuesta satisfactoria podrá acudir a la Comisión Nacional de Protección y Defensa de los Usuarios de Servicios Financieros www.condusef.gob.mx con el número telefónico de atención en el Distrito Federal (56) 53400989 y desde el interior de la República al 01 800 629 8000.

Advertencia:
Incumplir tus obligaciones puede generar comisiones.

El presente Estado de Cuenta no es un comprobante fiscal.



Los productos anteriormente descritos se encuentran protegidos por el Instituto para la Protección del Ahorro Bancario (IPAB) hasta por un monto equivalente a 400,000 UDIS por Institución, lo anterior de conformidad con las disposiciones legales que reglamentan a dicho Instituto.

No. de cliente	07597888
RFC	MVG850101T56
Plaza	9588 PLAZA SAN LUIS POTOSI
Sucursal	0849 MATEHUALA
Teléfonos Sucursal	8821210
Dirección Sucursal	CONSTITUCION 14 CENTRO
Período	De 01/Marzo/2016 al 31/Marzo/2016
Fecha de corte	31/Marzo/2016
Página	3 de 3

▼ INFORME DE DEPÓSITOS EN EFECTIVO MAYORES A \$15,000 PESOS ▼

MUNICIPIO DE VILLA DE GUADALUPE SLP
 CALLE ALDAMA 31, VILLA DE GUADALUPE VILLA DE GUADALUPE S.L.P. C.P. 78850
 RFC: MVG850101T56

DEL MES DE MARZO DE 2016 NO. DE CLIENTE: **07597888**

EXCEDENTES DE DEPOSITOS	\$	81,096.00
TIPO DE CAMBIO	\$	17.4015
RESUMEN DEL EJERCICIO 2016		
MONTO EXCEDENTE DE DEPOSITOS	\$	407,694.00

*Los depósitos en efectivo presentados en el presente informe, son aquellos que exceden la cantidad de \$15,000 (Quince mil pesos 00/100) de forma acumulada en todas las cuentas bajo la titularidad del cliente, dentro de un mes calendario.

BANCO MERCANTIL DEL NORTE S.A., INSTITUCION DE BANCA MULTIPLE
 GRUPO FINANCIERO BANORTE,
 AV. REVOLUCION NO. 3000, COLONIA PRIMAVERA, C.P. 64830, MONTERREY, N.L.
 RFC: BMN930209927

AVISO DE PRIVACIDAD

El artículo tercero transitorio de la Ley para la Protección de Datos Personales en Posesión de Particulares (LPDPPP) establece que los responsables expedirán el aviso de privacidad de conformidad con lo dispuesto en los artículos 16 y 17 de la LPDPPP. Por lo anterior, ponemos a su disposición nuestro aviso de privacidad en www.banorte.com. Se presume que usted consiente tácitamente en el tratamiento de sus datos mientras no manifieste su oposición.

488



MUNICIPIO DE VILLA DE GUADALUPE

CONCILIACION BANCARIA DEL 01 AL 30 DE ABRIL DE 2016
BANORTE FAM 2015 CUENTA No. 0424626112

MAS:	SALDO SEGÚN LIBROS		\$	120,029.82
	ABONAMOS Y NO CARGAN:	\$	-	
MAS:			\$	-
	CARGAN Y NO ABONAMOS		\$	120,029.82
MENOS:	ABONAN Y NO CARGAMOS:			
MENOS:	CARGAMOS Y NO ABONAN:			
			\$	-
	SALDO SEGÚN BANCO		\$	120,029.82

489

MUNICIPIO DE VILLA DE GUADALUPE
ESTADO DE SAN LUIS POTOSI
AUXILIAR POR CUENTAS DE REGISTRO

(Todas las cuentas) PERIODO SELECCIONADO DEL 01-abr-2016 AL 30-abr-2016

No.CUENTA/Concepto de la cuenta			SALDO		SALDO FINAL	
Fecha	Cheque	No Póliza / Concepto por movimiento	INICIAL	DEBE		HABER
1112-03-004 --> FAM 2015 CTA. 0424626112				246,270.91	126,241.09	120,029.82
1/04/2016	S/N	I00195 / APORTACION CORRESPONDIENTE AL MES DE ABRIL FA		37,824.27		37,824.27
1/04/2016	S/N	I00195 / APORTACION CORRESPONDIENTE AL MES DE ABRIL FA		50,432.35		88,256.62
1/04/2016	S/N	I00195 / APORTACION CORRESPONDIENTE AL MES DE ABRIL FA		37,824.26		126,080.88
1/04/2016	S/N	D00060 / COMISIONES BANCARIAS MES DE ABRIL DE 2016, FAM 20			904.80	125,176.08
7/04/2016	00001	E00089 / LUIS EDUARDO ZUÑIGA PEREZ			125,320.05	-143.97
8/04/2016	S/N	I00196 / DEPOSITO EN EFECTIVO		170.00		26.03
1/04/2016	S/N	I00197 / APORTACION CORRESPONDIENTE AL MES DE ABRIL 2016,]		120,000.00		120,026.03
9/04/2016	S/N	I00198 / INTERESES BANCARIOS FAM 2015 CTA 0424626112, DEL ME		20.03		120,046.06
9/04/2016	S/N	D00061 / COMISIONES BANCARIAS MES DE ABRIL DE 2016, FAM 20			16.24	120,029.82

▼ DETALLE DE OPERACIONES ▼

FECHA	DESCRIPCION DEL CARGO/ABONO	MONEDA	MONTO DEL RETIRO	MONTO DEL DEPOSITO	SALDO
31-MAR-16	SALDO ANTERIOR				0.00
01-ABR-16	DEPOSITO DE CUENTA DE TERCEROS 0000252015 DE LA CUENTA 0412633993	MXP		37,824.26	37,824.26
	PAGO CLC. 025 MIGRANTES 2015				
01-ABR-16	DEPOSITO DE CUENTA DE TERCEROS 0000262015 DE LA CUENTA 0412633993	MXP		50,432.35	88,256.61
	PAGO CLC. 026 MIGRANTES 2015				
01-ABR-16	DEPOSITO DE CUENTA DE TERCEROS 0000272015 DE LA CUENTA 0412633993	MXP		37,824.27	126,080.88
	PAGO CLC. 027 MIGRANTES 2015				
01-ABR-16	COMISION POR NO MANTENER SALDO PROMEDIO MINIMO MENSUAL REQUERIDO 201602	MXP	390.00		125,690.88
01-ABR-16	L.V.A 29-FEB-16	MXP	62.40		125,628.48
01-ABR-16	COMISION POR NO MANTENER SALDO PROMEDIO MINIMO MENSUAL REQUERIDO 201603	MXP	390.00		125,238.48
01-ABR-16	L.V.A 31-MAR-16	MXP	62.40		125,176.08
08-ABR-16	DEP.EFECTIVO	MXP			125,176.08
08-ABR-16	CHEQUE PAGADO 0000001 DEPOSITO A CTA. 0240941314 RFC ZUTL810101C9	MXP	125,320.05	170.00	125,346.08
					26.03
11-ABR-16	DEPOSITO DE CUENTA DE TERCEROS 0000222015 DE LA CUENTA 0412633993	MXP		120,000.00	120,026.03
29-ABR-16	LIQ.INT.S/TASA LIQ 2016-04-30 PAGO CLC. 022 MIGRANTES 2015	MXP		20.03	120,046.06
29-ABR-16	COMINGO EXPED. LIQ 2016-04-30	MXP	14.00		120,032.06
29-ABR-16	L.V.A LIQ 2016-04-30	MXP	2.24		120,029.82

Quando no reciba su estado de cuenta durante los 20 días siguientes de la fecha de corte, y no haya dado instrucciones para que no se le envíe, favor de solicitarlo en su sucursal.

Podrá consultar la información de las comisiones de todos los bancos con fines informativos y de comparación en la CONDUSEF al teléfono 01 800 999 8080 y en la página electrónica: www.condusef.gob.mx

LINEA DIRECTA
para su empresa

México, D.F. 028 5146 5646
Monterrey 028 2156 7680
Cancún 028 946 81 0000
Remo del país 01 800 DIRECTA
01-873-3323

#SERVICIOS

www.banorte.com

Banco Mercantil del Norte, S.A.
Institución de Banca Múltiple
Grupo Financiero Banorte
Av. Revolución No. 3000,
Colonia Primavera, C.P. 64830,
Monterrey, Nuevo León.
RFC: BMN930209927.

Banco Mercantil del Norte, S.A. Institución de Banca Múltiple, Grupo Financiero Banorte recibe las consultas, reclamaciones o aclaraciones, en su Unidad Especializada de Atención a Usuarios, ubicada en Av. Paseo de la Reforma No. 575 Pta. 43 Col.

INFORMACIÓN DE FONDOS DE INVERSIÓN Y PLANES DE PENSIONES
ESTABLECIMIENTO DE FONDOS DE INVERSIÓN Y PLANES DE PENSIONES
AGENCIAS DE FONDOS DE INVERSIÓN Y PLANES DE PENSIONES

MUNICIPIO DE VILLA DE GUADALUPE

**CONCILIACION BANCARIA DEL 01 AL 31 DE MAYO DE 2016
BANORTE FORTALECIMIENTO 2016 CUENTA No. 0423696958**

	SALDO SEGÚN LIBROS	\$	77,056.56
MAS:	ABONAMOS Y NO CARGAN:	\$	-
		<hr/>	
		\$	-
		\$	77,056.56
MAS:	CARGAN Y NO ABONAMOS		
MENOS:	ABONAN Y NO CARGAMOS:		
MENOS:	CARGAMOS Y NO ABONAN:		
		<hr/>	
		\$	-
		<hr/>	
		\$	77,056.56
	SALDO SEGÚN BANCO		

FORTALECIMIENTO 2016
MUNICIPIO DE VILLA DE GUADALUPE SLP
CALLE IGNACIO ALDAMA 31
CENTRO
VILLA DE GUADALUPE S.L.P.
SUCURSAL 0849 MATEHUALA
CORREO

C.P. 78850



No. de cliente 07597888
RFC MVG850101T56
Plaza 9588 PLAZA SAN LUIS POTOSI
Sucursal 0849 MATEHUALA
Teléfonos Sucursal 8821210
Dirección Sucursal CONSTITUCION 14 CENTRO
Período De 01/Mayo/2016 al 31/Mayo/2016
Fecha de corte 31/Mayo/2016
Página 1 de 4

NO. CUENTA	0423696958
GANANCIA ANUAL TOTAL (GAT) ¹	
GAT NOMINAL	N/A %
GAT REAL ²	N/A %
(+) INTERESES APLICABLES	\$ 69.58
(-) TOTAL DE COMISIONES COBRADAS	\$ 0.00

NO. CUENTA	0423697580
GANANCIA ANUAL TOTAL (GAT) ¹	
GAT NOMINAL	0.00 %
GAT REAL ²	-3.28 %
(+) INTERESES APLICABLES	\$ 0.00
(-) TOTAL DE COMISIONES COBRADAS	\$ 0.00

Enlace Global PM C/Intereses
Mayo 2016

¹ Antes de impuestos

² La GAT REAL es el rendimiento que obtendría después de descontar la inflación estimada

▼ RESUMEN INTEGRAL ▼

PRODUCTO/SERVICIO	CUENTA		SALDO ANTERIOR		SALDO AL CORTE
ENLACE GLOBAL PM C/INTERESES	0423696958	\$	43,453.14	\$	77,056.56
INVERSION GLOBAL PM	0423697580	\$	0.00	\$	0.00
TOTAL		\$	43,453.14	\$	77,056.56

▼ Enlace Global Pm C/Intereses ▼

No. de CUENTA: 0423696958

DIVISA: PESOS

CLABE: 072 709 00423696958 3

▼ RESUMEN DEL PERIODO ▼

	MONTO
Saldo inicial del período	\$ 43,453.14
(+) Depósitos	\$ 485,300.00
(-) Retiros	\$ 451,766.16
(+) Intereses Netos Ganados	\$ 69.58
(-) Comisiones Cobradas	\$ 0.00
(-) IVA sobre comisiones (16%)	\$ 0.00
Saldo Actual	\$ 77,056.56
Saldo Disponible al día*	\$ 77,056.56
Saldo Mínimo requerido	\$ 0.00

▼ SALDO PROMEDIO DIARIO ▼

	MONTO
En el Período (del 01 May al 31 May)	\$ 288,591.10
Días que comprende el período	031
Acumulado anual	\$ 177,095.94
Días que comprende el período anual	133

▼ CALCULO DE INTERESES DEVENGADOS ▼

Intereses Tasa Bruta Anual 0.28%	\$ 69.58
Retención de IDE	\$ 0.00
Retención de ISR	\$ 0.00
Intereses Netos Ganados	\$ 69.58

▼ *SALDO NO DISPONIBLE AL DIA ▼

	MONTO
Depósitos de cheques S.B.C.	\$ 0.00
Comisiones Pendientes de aplicar	\$ 0.00
Compras no aplicadas	\$ 0.00
Total	\$ 0.00

▼ RESUMEN DE COMISIONES ▼

CHEQUES	
Cheques girados	12
Cheques girados sin comisión	12
Cheques girados con comisión	0
Importe de la comisión	\$ 0.00
Por cheques devueltos	\$ 0.00
OTRAS COMISIONES	\$ 0.00

▼ COMPORTAMIENTO DE TARJETA DE DEBITO ▼

Uso en cajeros automáticos	\$ 0.00
Compras en comercios	\$ 0.00
Uso en sucursales	\$ 0.00
Total Uso del débito	\$ 0.00

493

▼ DETALLE DE OPERACIONES ▼

ECHA	DESCRIPCION DEL CARGO/ ABONO	MONEDA	MONTO DEL RETIRO	MONTO DEL DEPOSITO	SALDO
0-ABR-16	SALDO ANTERIOR				43,453.14
13-MAY-16	002601001605030000088636 SPEI RECIBIDO DEL BANCO 0012 BBVA BANCOMER DEL CLIENTE SECRETARIA DE FINANZAS DE LA CLABE 012700001015002364 CON RFC GES850101L4A CONCEPTO: SECRETARIA DE FINANZAS REFERENCIA: 0305168 CVE RAST: 002601001605030000088636	MXP		415,300.00	458,753.14
6-MAY-16	CHEQUE PAGADO 0000040 DEPOSITO A CTA. 0618143708 RFC GPM070720FX8	MXP	15,000.00		443,753.14
-MAY-16	CHEQUE CAMARA 0000041 MERJ570109BH4	MXP	1,880.02		441,873.12
1-MAY-16	CHEQUE PAGADO 0000042 DEPOSITO A CTA. 0618143708 RFC GPM070720FX8	MXP	15,000.00		426,873.12
1-MAY-16	CHEQUE PAGADO 0000043	MXP	17,700.00		409,173.12
1-MAY-16	CHEQUE PAGADO 0000044	MXP	36,150.00		373,023.12
1-MAY-16	CHEQUE PAGADO 0000046	MXP	64,000.00		309,023.12
1-MAY-16	CHEQUE PAGADO 0000047 DEPOSITO A CTA. 0105543824 RFC ROML4409058G6	MXP	81,042.80		227,980.32
-MAY-16	CHEQUE PAGADO 0000045 DEPOSITO A CTA. 0854281154 RFC GPM070720FX8	MXP	10,000.00		217,980.32
1-MAY-16	CHEQUE PAGADO 0000048	MXP	24,600.00		193,380.32
3-MAY-16	CHEQUE CAMARA 0000049 SMD070901MDI	MXP	130,000.00		63,380.32
-MAY-16	DEP.EFECTIVO	MXP		70,000.00	133,380.32
-MAY-16	CHEQUE PAGADO 0000050	MXP	18,209.62		115,170.70
-MAY-16	CHEQUE PAGADO 0000051	MXP	38,183.72		76,986.98
-MAY-16	LIQ.INT.S/TASA LIQ.2016-05-31	MXP		69.58	77,056.56

DESCUBRA LAS VENTAJAS QUE LE OFRECE EL SERVICIO DE DEPOSITOS REMOTOS!
REALICE DEPOSITOS CON CHEQUES DESDE LA COMODIDAD DE SU OFICINA Y EVITE FILAS EN SUCURSAL,
LOS DEPOSITOS REALIZADOS CON CHEQUES BANORTE SE REFLEJARAN EN SU CUENTA EL MISMO DIA,
LA COMISION MENSUAL ES DE \$300 Y \$1 POR CADA CHEQUE PROCESADO.
PARA MAYOR INFORMACION LO INVITAMOS A CONTACTAR A SU EJECUTIVO DE CUENTA.

▼ INVERSION GLOBAL PM ▼

CONTRATO: 0423697580

DIVISA: PESOS

CLABE: 072 709 00423697580 7

REFERENCIA DE ABREVIACIONES:

R.F.C.: Registro Federal de Causantes - CLABE: Clave Bancaria Estandarizada - I.V.A.: Impuesto al Valor Agregado - I.S.R.: Impuesto Sobre la Renta - S.B.C.: Saldo salvo Buen Cobro - DISP.: Disposición/Dispersion - ATM.: Cajero Automatico - BTE.: Banorte - CPA.: Compra - DEP.: Depósito - COM.: Comision - INTBC.: Interbancaria - O/B.: Otro Banco - CHEQ/CHEQ.: Cheque - LIQ.: Liquidación (Pago) - INT.: Interés (as) - EDO.: Estado - CTA.: Cuenta - CAM.: Cámara de Compensación - ABO.: Abono - CAP.: Capital - INV.: Inversión - PZO.: Plazo - DEV.: Devolución - REV.: Reverso - CONS.: Consulta - VEN.: Ventanilla

Cuando no reciba su estado de cuenta durante los 20 días siguientes de la fecha corte, y no haya dado instrucciones para que no le envíe, favor de solicitarlo en su sucursal.

Podrá consultar la información de las comisiones de todos los bancos con fines informativos de comparación en la CONDUE al teléfono 01 800 999 808 en la página electrónica: www.condusef.gob.mx



Banco Mercantil del Norte S.A. Institución de Banca Múltiple Grupo Financiero Banorte S.A. Av. Revolución No. 300 Colonia Primavera, C.P. 64610 Monterrey, Nuevo León RFC: BMN930209927.

Banco Mercantil del Norte S.A. Institución de Banca Múltiple, Grupo Financiero Banorte recibe las contestaciones, reclamaciones o aclaraciones en la Unidad Especializada de Atención al Cliente ubicada en Av. Paseo de la Reforma No. 505 Piso 42, Cuauhtémoc, C.P. 06500 Ciudad de México, D.F. y por Correo Electrónico una@banorte.com o al teléfono 01 800 627 22 92 así como en cualquier de sus sucursales o oficinas. En el caso de no obtener una respuesta satisfactoria acudir a la Comisión Nacional de Protección y Defensa de los Usuarios de Servicios Bancarios www.condusef.gob.mx o por teléfono de atención en el Distrito Federal (55) 53401909 y desde el interior de la República al 01 800 999 5189.

Advertencia:
Incumplir tus obligaciones puede generar comisiones.

El presente Estado de Cuenta no es un comprobante fiscal



Los productos anteriormente descritos se encuentran protegidos por el Instituto para la Protección del Ahorro Bancario (IPAB) hasta por un monto equivalente a 400,000 UDIS por cliente por Institución, lo anterior de conformidad con las disposiciones legales que regulan a dicho Instituto.

RESUMEN DEL PERIODO

	MONTO
Saldo inicial del período	\$ 0.00
(+) Depósitos	\$ 0.00
(-) Retiros	\$ 0.00
(+) Intereses Netos Ganados	\$ 0.00
(-) Total de Comisiones cobradas	\$ 0.00
(-) IVA sobre comisiones (16%)	\$ 0.00
Saldo Actual	\$ 0.00
Saldo Disponible al día*	\$ 0.00
Saldo Mínimo requerido	\$ 0.00

SALDO PROMEDIO DIARIO

En el Período (del 01 May al 31 May)	\$ 0.00
Días que comprende el período	031
Acumulado anual	\$ 0.00
Días que comprende el período anual	133

CALCULO DE INTERESES DEVENGADOS

Intereses Tasa Bruta Anual 0.00%	\$ 0.00
Retención de IDE	\$ 0.00
Retención de ISR	\$ 0.00
Intereses Netos Ganados	\$ 0.00

DETALLE DE OPERACIONES

FECHA	DESCRIPCION DEL CARGO/ ABONO	MONEDA	MONTO DEL RETIRO	MONTO DEL DEPOSITO	SALDO
30-ABR-16	SALDO ANTERIOR SIN MOVIMIENTOS				0.00

(Saldo inicial de \$43,453.14)

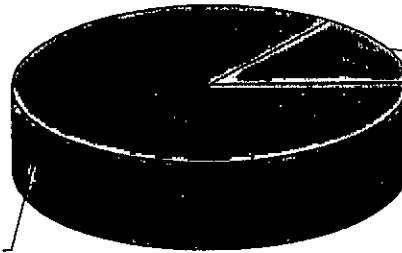

Retiros en efectivo \$451,766.16

Saldo Final \$77,056.68



La fecha de corte coincide con la fecha de terminación del período que se señala en el presente estado de cuenta. Las operaciones efectuadas durante días no laborales o después de la hora de corte de fin de día serán consideradas en nuestra contabilidad como realizadas en el siguiente día hábil bancario. Usted dispone 90 días después de la fecha de corte para objetar la información contenida en su estado de cuenta, de no hacerlo se asumirá su conformidad al respecto.

No. de cliente	07597888
RFC	MVG850101T56
Plaza	9588 PLAZA SAN LUIS POTOSI
Sucursal	0849 MATEHUALA
Teléfonos Sucursal	8821210
Direccion Sucursal	CONSTITUCION 14 CENTRO
Período	De 01/Mayo/2016 al 31/Mayo/2016
Fecha de corte	31/Mayo/2016
Página	4 de 4

▼ INFORME DE DEPÓSITOS EN EFECTIVO MAYORES A \$15,000 PESOS ▼

MUNICIPIO DE VILLA DE GUADALUPE SLP
 CALLE IGNACIO ALDAMA 31, CENTRO VILLA DE GUADALUPE S.L.P. C.P. 78850
 RFC: MVG850101T56

DEL MES DE MAYO DE 2016 NO. DE CLIENTE: 07597888

EXCEDENTES DE DEPOSITOS		\$	107,232.00
TIPO DE CAMBIO		\$	18.4527
RESUMEN DEL EJERCICIO 2016			
MONTO EXCEDENTE DE DEPOSITOS		\$	598,316.00

*Los depósitos en efectivo presentados en el presente informe, son aquellos que exceden la cantidad de \$15,000 (Quince mil pesos 00/100) de forma acumulada en todas las cuentas bajo la titularidad del cliente, dentro de un mes calendario.

BANCO MERCANTIL DEL NORTE S.A., INSTITUCION DE BANCA MULTIPLE
 GRUPO FINANCIERO BANORTE,
 AV. REVOLUCION NO. 3000, COLONIA PRIMAVERA, C.P. 64830, MONTERREY, N.L.
 RFC: BMN930209927

AVISO DE PRIVACIDAD

El artículo tercero transitorio de la Ley para la Protección de Datos Personales en Posesión de Particulares (LPDPPP) establece que los responsables expedirán el aviso de privacidad de conformidad con lo dispuesto en los artículos 16 y 17 de la LPDPPP. Por lo anterior, ponemos a su disposición nuestro aviso de privacidad en www.banorte.com. Se presume que usted consiente tácitamente en el tratamiento de sus datos mientras no manifieste su oposición.

La fecha de corte coincide con la fecha de terminación del período que se señala en el presente estado de cuenta. Las operaciones efectuadas durante días no hábiles o después de la hora de corte de fin de día serán consideradas en nuestra contabilidad como realizadas en el siguiente día hábil bancario. Usted dispone de 90 días después de la fecha de corte para objetar la información contenida en su estado de cuenta. de no hacerlo se asumirá su conformidad al respecto.

MUNICIPIO DE VILLA DE GUADALUPE

**CONCILIACION BANCARIA DEL 01 AL 31 DE MAYO DE 2016
BANORTE INFRAESTRUCTURA 2016 CUENTA No. 0423695483**

	SALDO SEGÚN LIBROS			\$ 6,183,862.99
MAS:	ABONAMOS Y NO CARGAN:		\$ -	
30-may.	Roberto Medellín García	22	\$ 143,195.07	
				<u>\$ 143,195.07</u>
				\$ 6,327,058.06
MAS:	CARGAN Y NO ABONAMOS			
MENOS:	ABONAN Y NO CARGAMOS:			
MENOS:	CARGAMOS Y NO ABONAN:			
				<u>\$ -</u>
	SALDO SEGÚN BANCO			<u><u>\$ 6,327,058.06</u></u>

INFRAESTRUCTURA 2016
MUNICIPIO DE VILLA DE GUADALUPE SLP
CALLE IGNACIO ALDAMA 31
CENTRO
VILLA DE GUADALUPE S.L.P.
SUCURSAL 0849 MATEHUALA
CORREO

C.P. 78850



No. de cliente	07597888
RFC	MVG85010IT56
Plaza	9588 PLAZA SAN LUIS POTOSI
Sucursal	0849 MATEHUALA
Teléfonos Sucursal	8821210
Dirección Sucursal	CONSTITUCION 14 CENTRO
Período	De 01/Mayo/2016 al 31/Mayo/2016
Fecha de corte	31/Mayo/2016
Página	1 de 4

NO. CUENTA	0423695483
GANANCIA ANUAL TOTAL (GAT) ¹	
GAT NOMINAL	N/A %
GAT REAL ²	N/A %
(+) INTERESES APLICABLES	\$ 1,577.50
(-) TOTAL DE COMISIONES COBRADAS	\$ 0.00

NO. CUENTA	0423696172
GANANCIA ANUAL TOTAL (GAT) ¹	
GAT NOMINAL	0.00 %
GAT REAL ²	-3.28 %
(+) INTERESES APLICABLES	\$ 0.00
(-) TOTAL DE COMISIONES COBRADAS	\$ 0.00

Enlace Global PM C/Intereses
Mayo 2016

¹ Antes de Impuestos

² La GAT REAL es el rendimiento que obtendría después de descontar la inflación estimada

▼ RESUMEN INTEGRAL ▼

PRODUCTO/SERVICIO	CUENTA	SALDO ANTERIOR	SALDO AL CORTE
ENLACE GLOBAL PM C/INTERESES	0423695483	\$ 4,446,692.74	\$ 6,327,058.06
INVERSION GLOBAL PM	0423696172	\$ 0.00	\$ 0.00
TOTAL		\$ 4,446,692.74	\$ 6,327,058.06

▼ Enlace Global Pm C/Intereses ▼

No. de CUENTA: 0423695483

DIVISA: PESOS

CLABE: 072 709 00423695483 1

▼ RESUMEN DEL PERIODO ▼

	MONTO
Saldo inicial del período	\$ 4,446,692.74
(+) Depósitos	\$ 2,265,599.00
(-) Retiros	\$ 386,811.18
(+) Intereses Netos Ganados	\$ 1,577.50
(-) Comisiones Cobradas	\$ 0.00
(-) IVA sobre comisiones (16%)	\$ 0.00
Saldo Actual	\$ 6,327,058.06
Saldo Disponible al día*	\$ 6,327,058.06
Saldo Mínimo requerido	\$ 0.00

▼ SALDO PROMEDIO DIARIO ▼

	MONTO
En el Período (del 01 May al 31 May)	\$ 6,542,614.02
Días que comprende el período	031
Acumulado anual	\$ 3,206,540.91
Días que comprende el período anual	133

▼ CALCULO DE INTERESES DEVENGADOS ▼

Intereses Tasa Bruta Anual 0.28%	\$ 1,577.50
Retención de IDE	\$ 0.00
Retención de ISR	\$ 0.00
Intereses Netos Ganados	\$ 1,577.50

▼ *SALDO NO DISPONIBLE AL DIA ▼

	MONTO
Depósitos de cheques S.B.C.	\$ 0.00
Comisiones Pendientes de aplicar	\$ 0.00
Compras no aplicadas	\$ 0.00
Total	\$ 0.00

▼ RESUMEN DE COMISIONES ▼

CHEQUES	
Cheques girados	3
Cheques girados sin comisión	3
Cheques girados con comisión	0
Importe de la comisión	\$ 0.00
Por cheques devueltos	\$ 0.00
OTRAS COMISIONES	\$ 0.00

▼ COMPORTAMIENTO DE TARJETA DE DEBITO ▼

Uso en cajeros automáticos	\$ 0.00
Compras en comercios	\$ 0.00
Uso en sucursales	\$ 0.00
Total Uso del débito	\$ 0.00

496

La fecha de corte coincide con la fecha de terminación del período que se señala en el presente estado de cuenta. Las operaciones efectuadas durante días no laborales o después de la hora de corte de fin de día serán consideradas en nuestra contabilidad como realizadas en el siguiente día hábil bancario. Usted dispone 90 días después de la fecha de corte para objetar la información contenida en su estado de cuenta, de no hacerlo se asumirá su conformidad al respecto.

FECHA	DESCRIPCION DEL CARGO/ ABONO	MONEDA	MONTO DEL RETIRO	MONTO DEL DEPOSITO	SALDO
30-ABR-16	SALDO ANTERIOR				4,446,692.74
03-MAY-16	002601001605030000088321 SPEI RECIBIDO DEL BANCO 0012 BBVA BANCOMER DEL CLIENTE SECRETARIA DE FINANZAS DE LA CLABE 012700001015002364 CON RFC GES8501014A CONCEPTO: SECRETARIA DE FINANZAS REFERENCIA: 0305168 CVE RAST: 002601001605030000088321	MXP		2,265,599.00	6,712,291.74
13-MAY-16	CHEQUE PAGADO 0000020	MXP	19,000.00		6,693,291.74
31-MAY-16	CHEQUE PAGADO 0000023 DEPOSITO A CTA. 0884004592 RFC GOPA7406148N6	MXP	347,663.52		6,345,628.22
31-MAY-16	CHEQUE PAGADO 0000024	MXP	20,147.66		6,325,480.56
31-MAY-16	LIQ.INT.S/TASA LIQ 2016-05-31	MXP		1,577.50	6,327,058.06

DESCUBRA LAS VENTAJAS QUE LE OFRECE EL SERVICIO DE DEPOSITOS REMOTOS!
REALICE DEPOSITOS CON CHEQUES DESDE LA COMODIDAD DE SU OFICINA Y EVITE FILAS EN SUCURSAL,
LOS DEPOSITOS REALIZADOS CON CHEQUES BANORTE SE REFLEJARAN EN SU CUENTA EL MISMO DIA,
LA COMISION MENSUAL ES DE \$300 Y \$1 POR CADA CHEQUE PROCESADO.
PARA MAYOR INFORMACION LO INVITAMOS A CONTACTAR A SU EJECUTIVO DE CUENTA.

INVERSION GLOBAL PM

CONTRATO: 0423696172

DIVISA: PESOS

CLABE: 072 709 00423696172 7

RESUMEN DEL PERIODO

	MONTO
Saldo inicial del periodo	\$ 0.00
) Depósitos	\$ 0.00
) Retiros	\$ 0.00
) Intereses Netos Ganados	\$ 0.00
) Total de Comisiones cobradas	\$ 0.00
) IVA sobre comisiones (16%)	\$ 0.00
Saldo Actual	\$ 0.00
Saldo Disponible al día*	\$ 0.00
Saldo Mínimo requerido	\$ 0.00

SALDO PROMEDIO DIARIO

En el Periodo (del 01 May al 31 May)	\$ 0.00
Días que comprende el periodo	031
Acumulado anual	\$ 0.00
Días que comprende el periodo anual	133

CALCULO DE INTERESES DEVENGADOS

Intereses Tasa Bruta Anual 0.00%	\$ 0.00
Retención de IDE	\$ 0.00
Retención de ISR	\$ 0.00
Intereses Netos Ganados	\$ 0.00

DETALLE DE OPERACIONES

CHA	DESCRIPCION DEL CARGO/ ABONO	MONEDA	MONTO DEL RETIRO	MONTO DEL DEPOSITO	SALDO
-ABR-16	SALDO ANTERIOR				0.00
	SIN MOVIMIENTOS				0.00

REFERENCIA DE ABREVIACIONES:

R.F.C.: Registro Federal de Causantes - CLABE: Clave Bancaria Estandarizada - I.V.A.: Impuesto al Valor Agregado - I.S.R.: Impuesto Sobre la Renta
- S.B.C.: Saldo sobre Buen Cobro - DISP.: Disposición - ATM.: Cajero Automático - BTE.: Banorte - CPA.: Compra - DEP.: Depósito - COM.: Comisión
- INTBC.: Interbancaria - OIB.: Otro Banco - CHEQ./CHQ.: Cheque - LIQ.: Liquidación (Pago) - INT.: Intereses - EDO.: Estado - CTA.: Cuenta - CAM.: Cámara
de Compensación - ABO.: Abono - CAP.: Capital - INV.: Inversión - PZO.: Plazo - DEV.: Devolución - REV.: Reverso - CONS.: Consulta - VEN.: Ventanilla

Quando no reciba su e:
de cuenta durante los 20
siguientes de la fecha
corte, y no haya i
instrucciones para que n
le envíe, favor de solicitarl
su sucursal.

Podrá consultar la inform
de las comisiones de todo
bancos con fines informativ
de comparación en la COMI
al teléfono 01 800 999 80
en la página electrónica:
www.condusef.gob.mx

DIRECTA

www.banorte.com

www.banorte.com

Banco Mercantil del Norte S.A. Institución de Banca Múltiple del Grupo Financiero Banorte S.A. Av. Revolución No. 30 Colonia Primavera, C.P. 64610 Monterrey, Nuevo León RFC: BMN930209927

Banco Mercantil del Norte S.A. Institución de Banca Múltiple, Grupo Financiero Banorte recibe las reclamos o aclaraciones de la Unidad Especializada de Atención al Cliente ubicada en Av. Paseo de la Reforma No. 505 Piso 45 Cuauhtémoc, C.P. 06500 Ciudad de México, D.F. y por correo electrónico: atencion@banorte.com o al teléfono 01 800 627 22 92, así como en cualquier de sus sucursales u oficinas. En el caso de no obtener una respuesta satisfactoria podrá acudir a la Comisión Nacional de Protección y Defensa de los Usuarios de Servicios Financieros www.condusef.gob.mx o al teléfono de atención en el Distrito Federal: (55) 52407979 y desde el resto de la República al 01 800 999 8099

Advertencia:
Incumplir tus obligaciones puede generar comisiones

El presente Estado de Cuenta es un comprobante fiscal



Los productos anteriormente descritos se encuentran protegidos por el Instituto para la Protección del Ahorro Bancario (IPAB) hasta por un monto equivalente a 400,000 UDIS por cliente por Institución, lo anterior de conformidad con las disposiciones legales que regulan a dicho Instituto.

(Saldo inicial de \$4,446,692.74)

Saldo Final \$6,327,058.06

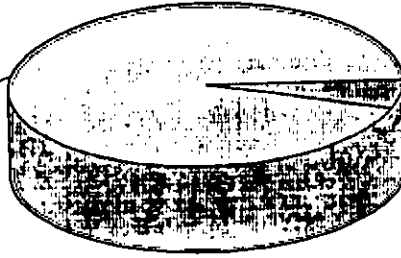

Retiros en efectivo \$386,811.18

AUDITORIA SUPERIOR DEL ESTADO
RECIBIDO
19 JUL 2016
H. CONGRESO DEL ESTADO DE SAN LUIS POTOSÍ
COORDINACIÓN DE ADMINISTRACIÓN
FINANZAS Y SERVICIOS ARCHIVO

La fecha de corte coincide con la fecha de terminación del periodo que se señala en el presente estado de cuenta. Las operaciones efectuadas durante días laborales o después de la hora de corte de fin de día serán consideradas en nuestra contabilidad como realizadas en el siguiente día hábil bancario. Usted dispone de 90 días después de la fecha de corte para objetar la información contenida en su estado de cuenta, de no hacerlo se asumirá su conformidad al respecto.

No. de cliente	07597888
RFC	MVG850101T56
Plaza	9588 PLAZA SAN LUIS POTOSI
Sucursal	0849 MATEHUALA
Teléfonos Sucursal	8821210
Dirección Sucursal	CONSTITUCION 14 CENTRO
Período	De 01/Mayo/2016 al 31/Mayo/2016
Fecha de corte	31/Mayo/2016
Página	4 de 4

▼ INFORME DE DEPÓSITOS EN EFECTIVO MAYORES A \$15,000 PESOS ▼

MUNICIPIO DE VILLA DE GUADALUPE SLP
 CALLE IGNACIO ALDAMA 31, CENTRO VILLA DE GUADALUPE S.L.P. C.P. 78850
 RFC: MVG850101T56

DEL MES DE MAYO DE 2016

NO. DE CLIENTE: **07597888**

EXCEDENTES DE DEPOSITOS		\$	107,232.00
TIPO DE CAMBIO		\$	18.4527
RESUMEN DEL EJERCICIO 2016			
MONTO EXCEDENTE DE DEPOSITOS		\$	598,316.00

*Los depósitos en efectivo presentados en el presente informe, son aquellos que exceden la cantidad de \$15,000 (Quince mil pesos 00/100) de forma acumulada en todas las cuentas bajo la titularidad del cliente, dentro de un mes calendario.

BANCO MERCANTIL DEL NORTE S.A., INSTITUCION DE BANCA MULTIPLE
 GRUPO FINANCIERO BANORTE,
 AV. REVOLUCION NO. 3000, COLONIA PRIMAVERA, C.P. 64830, MONTERREY, N.L.
 RFC: BMN930209927

AVISO DE PRIVACIDAD

El artículo tercero transitorio de la Ley para la Protección de Datos Personales en Posesión de Particulares (LPDPPP) establece que los responsables expedirán el aviso de privacidad de conformidad con lo dispuesto en los artículos 16 y 17 de la LPDPPP. Por lo anterior, ponemos a su disposición nuestro aviso de privacidad en www.banorte.com. Se presume que usted consiente tácitamente en el tratamiento de sus datos mientras no manifieste su oposición.

La fecha de corte coincide con la fecha de terminación del periodo que se señala en el presente estado de cuenta. Las operaciones efectuadas durante días no laborales o después de la hora de corte de fin de día serán consideradas en nuestra contabilidad como realizadas en el siguiente día hábil bancario. Usted dispone de 90 días después de la fecha de corte para objetar la información contenida en su estado de cuenta, de no hacerlo se asumirá su conformidad al respecto.

MUNICIPIO DE VILLA DE GUADALUPE
ESTADO DE SAN LUIS POTOSI
AUXILIAR POR CUENTAS DE REGISTRO

(Todas las cuentas) PERIODO SELECCIONADO DEL 01-may-2016 AL 31-may-2016

o.CUENTA/Concepto de la cuenta			SALDO	DEBE	HABER	SALDO FINAL
Fecha	Cheque	No Póliza / Concepto por movimiento	INICIAL			
112-10-004 --> FORTALECIMIENTO 2016 0423696958			43,453.14	485,369.58	451,766.16	77,056.56
				415,300.00		458,753.14
/05/2016	S/N	I00204 / F-b69e3a. PARTICIPACION DEL DIA 03 DE MAYO DE 2016			15,000.00	443,753.14
/05/2016	00040	C00187 / GASOLINERA EL POZO 1901, S.A. DE C.V.			1,880.02	441,873.12
/05/2016	00041	C00188 / JULIA MEDRANO RODRIGUEZ			15,000.00	426,873.12
/05/2016	00042	C00197 / GASOLINERA EL POZO 1901, S.A. DE C.V.			17,700.00	409,173.12
/05/2016	00043	C00205 / MARGARITA TOVAR CARDENAS			36,150.00	373,023.12
/05/2016	00044	C00206 / MARGARITA TOVAR CARDENAS			10,000.00	363,023.12
/05/2016	00045	C00211 / GASOLINERA EL POZO 1901, S.A. DE C.V.			64,000.00	299,023.12
/05/2016	00046	E00125 / PRESTAMO PERSONAL A MA. ARACELI LEOS CASTILLO, P			81,042.80	217,980.32
7/05/2016	00047	C00213 / RODRIGUEZ MEDELLIN JOSE LORENZO			24,600.00	193,380.32
3/05/2016	00048	C00223 / GASOLINERA EL POZO 1901, S.A. DE C.V.			130,000.00	63,380.32
6/05/2016	00049	C00229 / SISTEMA MUNICIPAL PARA EL DIF				133,380.32
1/05/2016	S/N	I00234 / REINTEGRO DE PRESTAMO PERSONAL A JORGE ANTONIO I		70,000.00		133,449.90
1/05/2016	S/N	I00235 / INTERESES BANCARIOS FORTA 2016, CORRESPONDIENTES		69.58		115,240.28
1/05/2016	00050	C00240 / MARGARITA TOVAR CARDENAS			18,209.62	77,056.56
1/05/2016	00051	C00241 / MARGARITA TOVAR CARDENAS			38,183.72	

MUNICIPIO DE VILLA DE GUADALUPE
ESTADO DE SAN LUIS POTOSI
AUXILIAR POR CUENTAS DE REGISTRO

(Todas las cuentas) PERIODO SELECCIONADO DEL 01-may-2016 AL 31-may-2016

No. CUENTA/Concepto de la cuenta			SALDO		HABER	SALDO FINAL
Fecha	Cheque	No Póliza / Concepto por movimiento	INICIAL	DEBE		
.112-10-003 --> INFRAESTRUCTURA 2016 CTA. 0423695483			4,446,692.74	2,267,176.50	530,006.25	6,183,862.99
				2,265,599.00		6,712,291.74
3/05/2016	S/N	100203 / F-26f3e5. PARTICIPACION DEL DIA 03 DE MAYO DE 2016			19,000.00	6,693,291.74
3/05/2016	00020	C00204 / MARGARITA TOVAR CARDENAS				6,693,291.74
3/05/2016	00021	E00126 / CHEQUE CANCELADO				6,550,096.67
3/05/2016	00022	C00233 / ROBERTO MEDELLÍN GARCÍA			143,195.07	6,202,433.15
3/05/2016	00023	C00234 / AARON GOVEA PÉREZ			347,663.52	6,204,010.65
1/05/2016	S/N	100233 / INTERESES BANCARIOS INFRA 2016, CORRESPONDIETES A		1,577.50		6,204,010.65
1/05/2016	00024	C00239 / MARGARITA TOVAR CARDENAS			20,147.66	6,183,862.99



MUNICIPIO DE VILLA DE GUADALUPE

CONCILIACION BANCARIA DEL 01 AL 31 DE MAYO DE 2016
BANORTE INFRAESTRUCTURA 2015 CUENTA No. 0409497159

MAS: SALDO SEGÚN LIBROS \$ 496,185.24
ABONAMOS Y NO CARGAN:

\$ -
\$ 496,185.24

MAS: CARGAN Y NO ABONAMOS

MENOS: ABONAN Y NO CARGAMOS:

MENOS: CARGAMOS Y NO ABONAN:

\$ -
\$ 496,185.24
\$ -

SALDO SEGÚN BANCO

SALDO SEGÚN BANCO

500

INFRAESTRUCTURA 2015
MUNICIPIO DE VILLA DE GUADALUPE SLP
CALLE IGNACIO ALDAMA 31
CENTRO
VILLA DE GUADALUPE S.L.P.
SUCURSAL 0849 MATEHUALA
CORREO

C.P. 78850



No. de cliente 07597888
RFC MVG850101T56
Plaza 9588 PLAZA SAN LUIS POTOSI
Sucursal 0849 MATEHUALA
Teléfonos Sucursal 8821210
Dirección Sucursal CONSTITUCION 14 CENTRO
Período De 01/Mayo/2016 al 31/Mayo/2016
Fecha de corte 31/Mayo/2016
Página 1 de 3

NO. CUENTA	0409497159
GANANCIA ANUAL TOTAL (GAT) ¹	N/A %
GAT NOMINAL	N/A %
GAT REAL ²	119.61
(+) INTERESES APLICABLES	\$ 0.00
(-) TOTAL DE COMISIONES COBRADAS	\$ 0.00

NO. CUENTA	0409497216
GANANCIA ANUAL TOTAL (GAT) ¹	0.00 %
GAT NOMINAL	-3.28 %
GAT REAL ²	0.00
(+) INTERESES APLICABLES	\$ 0.00
(-) TOTAL DE COMISIONES COBRADAS	\$ 0.00

Enlace Global PM C/Intereses
Mayo 2016

¹ Antes de Impuestos

² La GAT REAL es el rendimiento que obtendría después de descontar la inflación estimada

▼ RESUMEN INTEGRAL ▼

PRODUCTO/SERVICIO	CUENTA	SALDO ANTERIOR	SALDO AL CORTE
ENLACE GLOBAL PM C/INTERESES	0409497159	\$ 496,065.63	\$ 496,185.24
INVERSION GLOBAL PM	0409497216	\$ 0.00	\$ 0.00
TOTAL		\$ 496,065.63	\$ 496,185.24

▼ Enlace Global Pm C/Intereses ▼

No. de CUENTA: 0409497159

DIVISA: PESOS

CLABE: 072 709 00409497159 3

▼ RESUMEN DEL PERIODO ▼

	MONTO
Saldo inicial del período	\$ 496,065.63
(+) Depósitos	\$ 0.00
(-) Retiros	\$ 0.00
(+) Intereses Netos Ganados	\$ 119.61
(-) Comisiones Cobradas	\$ 0.00
(-) IVA sobre comisiones (16%)	\$ 0.00
Saldo Actual	\$ 496,185.24
Saldo Disponible al día*	\$ 496,185.24
Saldo Mínimo requerido	\$ 0.00

▼ SALDO PROMEDIO DIARIO ▼

	MONTO
En el Período (del 01 May al 31 May)	\$ 496,065.63
Días que comprende el período	031
Acumulado anual	\$ 553,436.30
Días que comprende el período anual	152

▼ CALCULO DE INTERESES DEVENGADOS ▼

Intereses Tasa Bruta Anual 0.28%	\$ 119.61
Retención de IDE	\$ 0.00
Retención de ISR	\$ 0.00
Intereses Netos Ganados	\$ 119.61

▼ *SALDO NO DISPONIBLE AL DIA ▼

	MONTO
Depósitos de cheques S.B.C.	\$ 0.00
Comisiones Pendientes de aplicar	\$ 0.00
Compras no aplicadas	\$ 0.00
Total	\$ 0.00

▼ RESUMEN DE COMISIONES ▼

CHEQUES	
Cheques girados	0
Cheques girados sin comisión	0
Cheques girados con comisión	0
Importe de la comisión	\$ 0.00
Por cheques devueltos	\$ 0.00
OTRAS COMISIONES	\$ 0.00

▼ COMPORTAMIENTO DE TARJETA DE DEBITO ▼

Uso en cajeros automáticos	\$ 0.00
Compras en comercios	\$ 0.00
Uso en sucursales	\$ 0.00
Total Uso del débito	\$ 0.00

501

La fecha de corte coincide con la fecha de terminación del periodo que se señala en el presente estado de cuenta. Las operaciones efectuadas durante días no laborales o después de la hora de corte de fin de día serán consideradas en nuestra contabilidad como realizadas en el siguiente día hábil bancario. Usted dispone 90 días después de la fecha de corte para objetar la información contenida en su estado de cuenta, de no hacerlo se asumirá su conformidad al respecto.

FECHA	DESCRIPCION DEL CARGO/ ABONO	MONEDA	MONTO DEL RETIRO	MONTO DEL DEPOSITO	SALDO
30-ABR-16	SALDO ANTERIOR				496,065.63
31-MAY-16	LIQ.INT.S/TASA LIQ 2016-05-31	MXP		119.61	496,185.24

DESCUBRA LAS VENTAJAS QUE LE OFRECE EL SERVICIO DE DEPOSITOS REMOTOS!
REALICE DEPOSITOS CON CHEQUES DESDE LA COMODIDAD DE SU OFICINA Y EVITE FILAS EN SUCURSAL,
LOS DEPOSITOS REALIZADOS CON CHEQUES BANORTE SE REFLEJARAN EN SU CUENTA EL MISMO DIA,
LA COMISION MENSUAL ES DE \$300 Y \$1 POR CADA CHEQUE PROCESADO.
PARA MAYOR INFORMACION LO INVITAMOS A CONTACTAR A SU EJECUTIVO DE CUENTA.

COMISION

INVERSION GLOBAL PM

CONTRATO: 0409497216 DIVISA: PESOS CLABE: 072 709 00409497216 5

RESUMEN DEL PERIODO

	MONTO
Saldo inicial del periodo	\$ 0.00
+ Depósitos	\$ 0.00
- Retiros	\$ 0.00
+ Intereses Netos Ganados	\$ 0.00
- Total de Comisiones cobradas	\$ 0.00
- IVA sobre comisiones (16%)	\$ 0.00
Saldo Actual	\$ 0.00
Saldo Disponible al día*	\$ 0.00
Saldo Mínimo requerido	\$ 0.00

SALDO PROMEDIO DIARIO

En el Periodo (del 01 May al 31 May)	\$ 0.00
Días que comprende el periodo	031
Acumulado anual	\$ 0.00
Días que comprende el periodo anual	152

CALCULO DE INTERESES DEVENGADOS

Intereses Tasa Bruta Anual 0.00%	\$ 0.00
Retención de IDE	\$ 0.00
Retención de ISR	\$ 0.00
Intereses Netos Ganados	\$ 0.00

DETALLE DE OPERACIONES

FECHA	DESCRIPCION DEL CARGO/ ABONO	MONEDA	MONTO DEL RETIRO	MONTO DEL DEPOSITO	SALDO
1-ABR-16	SALDO ANTERIOR				0.00
	SIN MOVIMIENTOS				

(Saldo inicial de \$496,065.63)

Saldo Final \$496,185.24



Cuando no reciba su e de cuenta durante los 21 siguientes de la fecha corte, y no haya instrucciones para que le envíe, favor de solicitar su sucursal.

Podrá consultar la inform de las comisiones de los bancos con fines informat de comparación en la cont al teléfono 01 800 999 80 en la página electrónica www.condusef.gob.mx

DIRECTA

www.banorte.com

Banco Mercantil del Grupo Financiero Ban Av. Revolución No. 30 Colonia Primavera, C Monterrey, Nuevo RFC: BMN930209927.

Banco Mercantil del Norte S.A. de Banca Móvil Grupo Financiero Banorte recibe las reclamaciones e aclaraciones de la Unidad Especializada de Atención al Cliente en Av. División de la Reforma No. 505 Piso 4o. Cuauhtémoc, C.P. 06500 México, D.F. y en la Electrónica una@banorte.com.mx Tel: 01 800 627 22 92 así como en cualquiera de sus sucursales u oficinas. En caso de no obtener una respuesta satisfactoria podrá acudir a Com. de Protección y Defensa de los Usuarios de Servicios Financieros www.condusef.gob.mx o al teléfono de atención en el Distrito Federal (55) 5340969 y desde el interior de la República en el 800 999 800.

Advertencia:
Incumplir tus obligaciones puede generar comisiones

El presente Estado de Cuenta no es un comprobante fiscal



Los productos anteriormente descritos se encuentran protegidos por el Instituto para la Protección del Ahorro Bancario (IPAB) hasta por un monto equivalente a 400,000 UDIS por cliente por Institución, lo anterior de conformidad con las disposiciones legales que regulan a dicho Instituto.

REFERENCIA DE ABREVIACIONES:

C.F.C.: Registro Federal de Causantes - CLABE Clave Bancaria Estandarizada - I.V.A. Impuesto al Valor Agregado - I.S.R. Impuesto Sobre la Renta - S.B.C Saldo salvo Buen Cobro - DISP. Disposición/Disposición - ATM. Cajero Automático - BTE. Banorte - CPA.: Compra - DEP Depósito - COM. Comisión - NTBC. Interbancaria - O/B. Otro Banco - CHEQ/CHQ. Chéque - LIQ.. Liquidación (Pago) - INT. Interés res. - EDO.. Estado - CTA. Cuenta - CAM.: Cámara de Compensación - ABO.. Abono - CAP. Capital - INV.: Inversión - PZO.: Plazo - DEV. Devolución - REV.: Reverso - CONS.. Consulta. - VEN.: Ventanilla

No. de cliente	07597888
RFC	MVG85010IT56
Plaza	9588 PLAZA SAN LUIS POTOSI
Sucursal	0849 MATEHUALA
Teléfonos Sucursal	8821210
Dirección Sucursal	CONSTITUCION 14 CENTRO
Período	De 01/Mayo/2016 al 31/Mayo/2016
Fecha de corte	31/Mayo/2016
Página	3 de 3

▼ INFORME DE DEPÓSITOS EN EFECTIVO MAYORES A \$15,000 PESOS ▼

MUNICIPIO DE VILLA DE GUADALUPE SLP
 CALLE IGNACIO ALDAMA 31, CENTRO VILLA DE GUADALUPE S.L.P. C.P. 78850
 RFC: MVG85010IT56

DEL MES DE **MAYO** DE 2016 NO. DE CLIENTE: **07597888**

EXCEDENTES DE DEPOSITOS	\$	107,232.00
TIPO DE CAMBIO	\$	18.4527
RESUMEN DEL EJERCICIO 2016		
MONTO EXCEDENTE DE DEPOSITOS	\$	598,316.00

*Los depósitos en efectivo presentados en el presente informe, son aquellos que exceden la cantidad de \$15,000 (Quince mil pesos 00/100) de forma acumulada en todas las cuentas bajo la titularidad del cliente, dentro de un mes calendario.

BANCO MERCANTIL DEL NORTE S.A., INSTITUCION DE BANCA MULTIPLE
 GRUPO FINANCIERO BANORTE,
 AV. REVOLUCION NO. 3000, COLONIA PRIMAVERA, C.P. 64830, MONTERREY, N.L.
 RFC: BMN930209927

AVISO DE PRIVACIDAD

El artículo tercero transitorio de la Ley para la Protección de Datos Personales en Posesión de Particulares (LPDPPP) establece que los responsables expedirán el aviso de privacidad de conformidad con lo dispuesto en los artículos 16 y 17 de la LPDPPP. Por lo anterior, ponemos a su disposición nuestro aviso de privacidad en www.banorte.com. Se presume que usted consiente tácitamente en el tratamiento de sus datos mientras no manifieste su oposición.

502

MUNICIPIO DE VILLA DE GUADALUPE
ESTADO DE SAN LUIS POTOSI
AUXILIAR POR CUENTAS DE REGISTRO

(Todas las cuentas) PERIODO SELECCIONADO DEL 01-may-2016 AL 31-may-2016

o.CUENTA/Concepto de la cuenta			SALDO	DEBE	HABER	SALDO FINAL
Fecha	Cheque	No Póliza / Concepto por movimiento	INICIAL			
112-10-001	-->	INFRAESTRUCTURA 2015 CTA. 0409497159	496,065.63	119.61	0.00	496,185.24
05/2016	S/N	I00236 / INTERESES BNCARIOS INFRA 2015, CORRESPONDIENTES A		119.61		496,185.24

MUNICIPIO DE VILLA DE GUADALUPE

**CONCILIACION BANCARIA DEL 01 AL 31 DE MAYO DE 2016
BANORTE FISE 2015 CUENTA No. 0403658800**

	SALDO SEGÚN LIBROS	\$ 17,438.45
MAS:	ABONAMOS Y NO CARGAN:	\$ -
		<hr/>
		\$ -
		\$ 17,438.45
MAS:	CARGAN Y NO ABONAMOS	
MENOS:	ABONAN Y NO CARGAMOS:	
MENOS:	CARGAMOS Y NO ABONAN:	
		<hr/>
		\$ -
	SALDO SEGÚN BANCO	\$ 17,438.45

FISE 2015
MUNICIPIO DE VILLA DE GUADALUPE SLP
CALLE IGNACIO ALDAMA 31
CENTRO
VILLA DE GUADALUPE S.L.P.
SUCURSAL 0849 MATEHUALA
CORREO

C.P. 78850



No. de cliente 07597888
RFC MVG85010IT56
Plaza 9588 PLAZA SAN LUIS POTOSI
Sucursal 0849 MATEHUALA
Teléfonos Sucursal 8821210
Dirección Sucursal CONSTITUCION 14 CENTRO
Periodo De 01/Mayo/2016 al 31/Mayo/2016
Fecha de corte 31/Mayo/2016
Página 1 de 3

NO. CUENTA	0403658800
GANANCIA ANUAL TOTAL (GAT) ¹	
GAT NOMINAL	N/A %
GAT REAL ²	N/A %
(+) INTERESES APLICABLES	\$ 1.95
(-) TOTAL DE COMISIONES COBRADAS	\$ 0.00

Enlace Global PM C/Intereses
Mayo 2016

¹ Antes de impuestos

² La GAT REAL es el rendimiento que obtendría después de descontar la inflación estimada

▼ RESUMEN INTEGRAL ▼

PRODUCTO/SERVICIO	CUENTA	SALDO ANTERIOR	SALDO AL CORTE
ENLACE GLOBAL PM C/INTERESES	0403658800	\$ 17,436.50	\$ 17,438.45
TOTAL		\$ 17,436.50	\$ 17,438.45

▼ Enlace Global Pm C/Intereses ▼

No. de CUENTA: 0403658800

DIVISA: PESOS

CLABE: 072 709 00403658800 9

▼ RESUMEN DEL PERIODO ▼

	MONTO
Saldo inicial del período	\$ 17,436.50
(+) Depósitos	\$ 0.00
(-) Retiros	\$ 0.00
(+) Intereses Netos Ganados	\$ 1.95
(-) Comisiones Cobradas	\$ 0.00
(-) IVA sobre comisiones (16%)	\$ 0.00
Saldo Actual	\$ 17,438.45
Saldo Disponible al día*	\$ 17,438.45
Saldo Mínimo requerido	\$ 10,000.00

▼ *SALDO NO DISPONIBLE AL DÍA ▼

	MONTO
Depósitos de cheques S.B.C.	\$ 0.00
Comisiones Pendientes de aplicar	\$ 0.00
Compras no aplicadas	\$ 0.00
Total	\$ 0.00

▼ SALDO PROMEDIO DIARIO ▼

	MONTO
En el Período (del 01 May al 31 May)	\$ 17,436.50
Días que comprende el período	031
Acumulado anual	\$ 200,788.57
Días que comprende el período anual	118

▼ CALCULO DE INTERESES DEVENGADOS ▼

Intereses Tasa Bruta Anual 0.13%	\$ 1.95
Retención de IDE	\$ 0.00
Retención de ISR	\$ 0.00
Intereses Netos Ganados	\$ 1.95

▼ RESUMEN DE COMISIONES ▼

CHEQUES	
Cheques girados	0
Cheques girados sin comisión	0
Cheques girados con comisión	0
Importe de la comisión	\$ 0.00
Por cheques devueltos	\$ 0.00
OTRAS COMISIONES	\$ 0.00

▼ COMPORTAMIENTO DE TARJETA DE DEBITO ▼

Uso en cajeros automáticos	\$ 0.00
Compras en comercios	\$ 0.00
Uso en sucursales	\$ 0.00
Total Uso del débito	\$ 0.00

505

DETALLE DE OPERACIONES

FECHA	DESCRIPCION DEL CARGO/ ABONO	MONEDA	MONTO DEL RETIRO	MONTO DEL DEPOSITO	SALDO
10-ABR-16	SALDO ANTERIOR				17,436.50
11-MAY-16	LIQ.INT.S/TASA LIQ 2016-05-31	MXP		1.95	17,438.45

¡DESCUBRA LAS VENTAJAS QUE LE OFRECE EL SERVICIO DE DEPOSITOS REMOTOS!
REALICE DEPOSITOS CON CHEQUES DESDE LA COMODIDAD DE SU OFICINA Y EVITE FILAS EN SUCURSAL,
LOS DEPOSITOS REALIZADOS CON CHEQUES BANORTE SE REFLEJARAN EN SU CUENTA EL MISMO DIA,
LA COMISION MENSUAL ES DE \$300 Y \$1 POR CADA CHEQUE PROCESADO.
PARA MAYOR INFORMACION LO INVITAMOS A CONTACTAR A SU EJECUTIVO DE CUENTA.

(Saldo inicial de \$17,436.50)

Saldo Final \$17,438.45

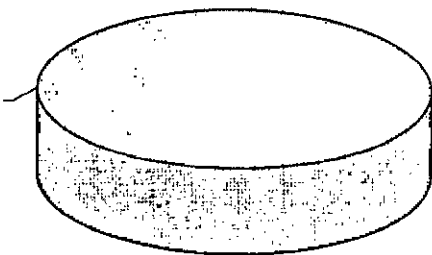

Quando no reciba su est de cuenta durante los 20 e siguientes de la fecha corte, y no haya d instrucciones para que no le envíe, favor de solicitarl su sucursal.

Podrá consultar la informa de las comisiones de todos bancos con fines informativ de comparación en la consue al teléfono 01 800 999 808 en la página electrónica

www.condusef.gob.mx



www.banorte.com

Banco Mercantil del Norte S.A. Institución de Banca múlti Grupo Financiero Banc Av. Revolución No. 300 Colonia Primavera, C.R Monterrey, Nuevo L.R RFC. BMN930209927.

Banco Mercantil del Norte S.A. Instit de Banca Múltiple, Grupo Financ Banorte recibe las curs reclamaciones o aclaraciones, or Unidad Especializada de Atención de Quejas ubicada en Av. Paseo de Reforma No. 535 Piso 45 Cu Cuauhtémoc, C.P. 06500 México, D.F. y en C. Electrónico quejas@banorte.com.mx Tel: 01 800 627 22 92 así como en cualde de sus sucursales u oficinas. En el cas no obtener una respuesta satisf, podrá acudir a la Comisión Nacional de Protección y Defensa de los Usuarios de Servicios Bancarios www.condusef.gob.mx o al teléfono de atención en el Distrito Fed: (55) 534-7946 y desde el exterior de República a: 01 800 290 2081

Advertencia:
 Incumplir tus obligaciones puede generar comisiones

El presente Estado de Cuenta no es un comprobante fiscal



Los productos anteriormente descritos se encuentran protegidos por el Instituto para Protección del Ahorro Bancario (IPAB) hasta por un monto equivalente a 400,000 UDIS por cliente por institución, lo anterior de conformidad con las disposiciones legales que regular a dicho Instituto.

REFERENCIA DE ABREVIACIONES:

R.F.C.: Registro Federal de Causantes - CLABE Clave Bancaria Estandarizada - I.V.A. Impuesto al Valor Agregado - I.S.R.: Impuesto Sobre la Renta - S.B.C Saldo salvo Buen Cobro - DISP.: Disposición/Dispersión - ATM.: Cajero Automático - BTE.: Banorte - CPA.: Compra - DEP.: Depósito - COM.: Comisión - INTBC. Interbancaria - O/B. Otro Banco - CHEQ/CHQ. Cheque - LIQ. Liquidación (Pago) - INT. Interes (es) - EDO. Estado - CTA. Cuenta - CAM. Cámara de Compensación - ABO.: Abono - CAP. Capital - INV. Inversión - PZO.: Plazo - DEV. Devolución - REV. Reverso - CONS.: Consulta - VEN. Ventanilla

No. de cliente	07597888
RFC	MVG850101T56
Plaza	9588 PLAZA SAN LUIS POTOSI
Sucursal	0849 MATEHUALA
Teléfonos Sucursal	8821210
Dirección Sucursal	CONSTITUCION 14 CENTRO
Período	De 01/Mayo/2016 al 31/Mayo/2016
Fecha de corte	31/Mayo/2016
Página	3 de 3

▼ INFORME DE DEPÓSITOS EN EFECTIVO MAYORES A \$15,000 PESOS ▼

MUNICIPIO DE VILLA DE GUADALUPE SLP
 CALLE IGNACIO ALDAMA 31, CENTRO VILLA DE GUADALUPE S.L.P. C.P. 78850
 RFC: MVG850101T56

DEL MES DE MAYO DE 2016 NO. DE CLIENTE: **07597888**

EXCEDENTES DE DEPOSITOS	\$	107,232.00
TIPO DE CAMBIO	\$	18.4527
RESUMEN DEL EJERCICIO 2016		
MONTO EXCEDENTE DE DEPOSITOS	\$	598,316.00

*Los depósitos en efectivo presentados en el presente informe, son aquellos que exceden la cantidad de \$15,000 (Quince mil pesos 00/100) de forma acumulada en todas las cuentas bajo la titularidad del cliente, dentro de un mes calendario.

BANCO MERCANTIL DEL NORTE S.A., INSTITUCION DE BANCA MULTIPLE
 GRUPO FINANCIERO BANORTE,
 AV. REVOLUCION NO. 3000, COLONIA PRIMAVERA, C.P. 64830, MONTERREY, N.L.
 RFC: BMN930209927

AVISO DE PRIVACIDAD

El artículo tercero transitorio de la Ley para la Protección de Datos Personales en Posesión de Particulares (LPDPPP) establece que los responsables expedirán el aviso de privacidad de conformidad con lo dispuesto en los artículos 16 y 17 de la LPDPPP. Por lo anterior, ponemos a su disposición nuestro aviso de privacidad en www.banorte.com. Se presume que usted consiente tácitamente en el tratamiento de sus datos mientras no manifieste su oposición.

506

MUNICIPIO DE VILLA DE GUADALUPE
ESTADO DE SAN LUIS POTOSI
AUXILIAR POR CUENTAS DE REGISTRO

(Todas las cuentas) PERIODO SELECCIONADO DEL 01-may-2016 AL 31-may-2016

o.CUENTA/Concepto de la cuenta			SALDO			
Fecha	Cheque	No Póliza / Concepto por movimiento	INICIAL	DEBE	HABER	SALDO FINAL
112-09-012 -->		FISE 2015 CTA. 0403658800	17,436.50	1.95	0.00	17,438.45
/05/2016	S/N	I00238 / INTERESES BANCARIOS FISE 2015, CORRESPONDIENTES A		1.95		17,438.45

507



MUNICIPIO DE VILLA DE GUADALUPE

**CONCILIACION BANCARIA DEL 01 AL 31 DE MAYO DE 2016
BANORTE SEDESOL 2014 CUENTA No. 0233681023**

	SALDO SEGÚN LIBROS		\$ 19,203.63
MAS:	ABONAMOS Y NO CARGAN:	\$ -	
			<hr/>
			\$ -
			\$ 19,203.63
MAS:	CARGAN Y NO ABONAMOS		
MENOS:	ABONAN Y NO CARGAMOS:		
MENOS:	CARGAMOS Y NO ABONAN:		
			<hr/>
			\$ -
	SALDO SEGÚN BANCO	508	<u>\$ 19,203.63</u>

SEDESOL 2014
MUNICIPIO DE VILLA DE GUADALUPE SLP C.P. 78850
CALLE IGNACIO ALDAMA 31
CENTRO
VILLA DE GUADALUPE S.L.P.
SUCURSAL 0849 MATEHUALA
CORREO



No. de cliente 07597888
RFC MVG85010IT56
Plaza 9588 PLAZA SAN LUIS POTOSI
Sucursal 0849 MATEHUALA
Teléfonos Sucursal 8821210
Dirección Sucursal CONSTITUCION 14 CENTRO
Período De 01/Mayo/2016 al 31/Mayo/2016
Fecha de corte 31/Mayo/2016
Página 1 de 3

NO. CUENTA	0233681023
GANANCIA ANUAL TOTAL (GAT) ¹	N/A %
GAT NOMINAL	N/A %
GAT REAL ²	2.15
(+) INTERESES APLICABLES	\$ 0.00
(-) TOTAL DE COMISIONES COBRADAS	\$ 0.00

NO. CUENTA	0241266706
GANANCIA ANUAL TOTAL (GAT) ¹	0.00 %
GAT NOMINAL	-3.28 %
GAT REAL ²	0.00
(+) INTERESES APLICABLES	\$ 0.00
(-) TOTAL DE COMISIONES COBRADAS	\$ 0.00

Enlace Global PM C/Intereses
Mayo 2016

¹ Antes de Impuestos

² La GAT REAL es el rendimiento que obtendría después de descontar la inflación estimada

▼ RESUMEN INTEGRAL ▼

PRODUCTO/SERVICIO	CUENTA	SALDO ANTERIOR	SALDO AL CORTE
ENLACE GLOBAL PM C/INTERESES	0233681023	\$ 19,201.48	\$ 19,203.63
INVERSION GLOBAL PM	0241266706	\$ 0.00	\$ 0.00
TOTAL		\$ 19,201.48	\$ 19,203.63

▼ Enlace Global Pm C/Intereses ▼

No. de CUENTA: 0233681023

DIVISA: PESOS

CLABE: 072 709 00233681023 3

▼ RESUMEN DEL PERIODO ▼

	MONTO
Saldo inicial del período	\$ 19,201.48
(+) Depósitos	\$ 0.00
(-) Retiros	\$ 0.00
(+) Intereses Netos Ganados	\$ 2.15
(-) Comisiones Cobradas	\$ 0.00
(-) IVA sobre comisiones (16%)	\$ 0.00
Saldo Actual	\$ 19,203.63
Saldo Disponible al día*	\$ 19,203.63
Saldo Mínimo requerido	\$ 0.00

▼ SALDO PROMEDIO DIARIO ▼

	MONTO
En el Período (del 01 May al 31 May)	\$ 19,201.48
Días que comprende el período	031
Acumulado anual	\$ 19,197.12
Días que comprende el período anual	152

▼ CALCULO DE INTERESES DEVENGADOS ▼

Intereses Tasa Bruta Anual 0.13%	\$ 2.15
Retención de IDE	\$ 0.00
Retención de ISR	\$ 0.00
Intereses Netos Ganados	\$ 2.15

▼ *SALDO NO DISPONIBLE AL DÍA ▼

	MONTO
Depósitos de cheques S.B.C.	\$ 0.00
Comisiones Pendientes de aplicar	\$ 0.00
Compras no aplicadas	\$ 0.00
Total	\$ 0.00

▼ RESUMEN DE COMISIONES ▼

CHEQUES	
Cheques girados	0
Cheques girados sin comisión	0
Cheques girados con comisión	0
Importe de la comisión	\$ 0.00
Por cheques devueltos	\$ 0.00
OTRAS COMISIONES	\$ 0.00

▼ COMPORTAMIENTO DE TARJETA DE DEBITO ▼

Uso en cajeros automáticos	\$ 0.00
Compras en comercios	\$ 0.00
Uso en sucursales	\$ 0.00
Total Uso del débito	\$ 0.00

509

La fecha de corte coincide con la fecha de terminación del período que se señala en el presente estado de cuenta. Las operaciones efectuadas durante días no laborales o después de la hora de corte de fin de día serán consideradas en nuestra contabilidad como realizadas en el siguiente día hábil bancario. Usted dispone 90 días después de la fecha de corte para objetar la información contenida en su estado de cuenta, de no hacerlo se asumirá su conformidad al respecto.

▼ DETALLE DE OPERACIONES ▼

FECHA	DESCRIPCION DEL CARGO/ ABONO	MONEDA	MONTO DEL RETIRO	MONTO DEL DEPOSITO	SALDO
30-ABR-16	SALDO ANTERIOR				19,201.48
31-MAY-16	LIQ.INT.S/TASA LIQ 2016-05-31	MXP		2.15	19,203.63

AVISO

¡DESCUBRA LAS VENTAJAS QUE LE OFRECE EL SERVICIO DE DEPOSITOS REMOTOS!
 REALICE DEPOSITOS CON CHEQUES DESDE LA COMODIDAD DE SU OFICINA Y EVITE FILAS EN SUCURSAL,
 LOS DEPOSITOS REALIZADOS CON CHEQUES BANORTE SE REFLEJARAN EN SU CUENTA EL MISMO DIA,
 LA COMISION MENSUAL ES DE \$300 Y \$1 POR CADA CHEQUE PROCESADO.
 PARA MAYOR INFORMACION LO INVITAMOS A CONTACTAR A SU EJECUTIVO DE CUENTA.

▼ INVERSION GLOBAL PM ▼

CONTRATO: 0241266706 DIVISA: PESOS CLABE: 072 709 00241266706 7

▼ RESUMEN DEL PERIODO ▼

	MONTO
Saldo inicial del período	\$ 0.00
+ Depósitos	\$ 0.00
- Retiros	\$ 0.00
+ Intereses Netos Ganados	\$ 0.00
- Total de Comisiones cobradas	\$ 0.00
- IVA sobre comisiones (16%)	\$ 0.00
Saldo Actual	\$ 0.00
Saldo Disponible al día*	\$ 0.00
Saldo Mínimo requerido	\$ 0.00

▼ SALDO PROMEDIO DIARIO ▼

En el Período (del 01 May al 31 May)	\$ 0.00
Días que comprende el período	031
Acumulado anual	\$ 0.00
Días que comprende el período anual	152

▼ CALCULO DE INTERESES DEVENGADOS ▼

Intereses Tasa Bruta Anual 0.00%	\$ 0.00
Retención de IDE	\$ 0.00
Retención de ISR	\$ 0.00
Intereses Netos Ganados	\$ 0.00

▼ DETALLE DE OPERACIONES ▼

FECHA	DESCRIPCION DEL CARGO/ ABONO	MONEDA	MONTO DEL RETIRO	MONTO DEL DEPOSITO	SALDO
30-ABR-16	SALDO ANTERIOR				0.00
	SIN MOVIMIENTOS				

(Saldo inicial de \$19,201.48)

Saldo Final \$19,203.63

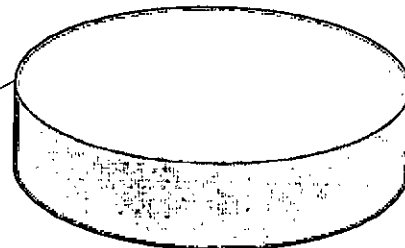

REFERENCIA DE ABREVIACIONES:

R.F.C.: Registro Federal de Causantes - CLABE: Clave Bancaria Estandarizada - I.V.A.: Impuesto al Valor Agregado - I.S.R.: Impuesto Sobre la Renta
 - S.B.C.: Saldo salvo Buen Cobro - DISP.: Disposición Dispersion - ATM.: Cajero Automático - B.T.E.: Banorte - CPA.: Compra - DEP.: Depósito - COM.: Comisión
 - INTBC.: Interbancaria - O/B.: Otro Banco - CHEQ/CHEQ.: Cheque - LIQ.: Liquidación (Pago) - INT.: Intereses - EDO.: Estado - CTA.: Cuenta - CAM.: Cámara
 de Compensación - ABO.: Abono - CAP.: Capital - INV.: Inversión - PZO.: Plazo - DEV.: Devolución - REV.: Reverso - CONS.: Consulta - VEN.: Ventanilla

Quando no recha su e:
 de cuenta durante los 20
 siguientes de la fecha
 corte, y no haya
 instrucciones para que n
 le envíe, favor de solicitar
 su sucursal

Podrá consultar la inform:
 de las comisiones de todo
 bancos con fines informati
 de comparación en la cont.
 al teléfono 01 800 999 80
 en la página electrónica:
www.condusef.gob.mx

línea
DIRECTA

01 800 999 800
 01 800 999 800
 01 800 999 800

www.banorte.com

Banco Mercantil del Nue
 Institución de Banca Mult
 Grupo Financiero Ban
 Av. Revolución No 20
 Colonia Primavera, C
 Monterrey, Nuevo Le
 RFC: BMN930209927.

Banco Mercantil del Nue
 de Banca Multibanc. Grupo Financ
 Banorte recibe las recl
 reclamaciones o aclaraciones en la
 Unidad Especializada de Atención al
 Usuario, ubicada en Av. Paseo de la
 Reforma No. 507, Piso 45, De
 Cuauhtémoc, C.P. 06500, México,
 Coahuila, México. C.F. y C.F. C.
 Electrónica: atencioncliente@banorte.com o Tel.
 01 800 927 22 92 así como el envío
 de sus solicitudes a través de Internet
 no obtendrá una respuesta satisfactoria
 podrá acudir a la Comisión Nacional de
 Protección y Defensa de los Usuarios de
 Servicios Financieros
www.condusef.gob.mx
 teléfono de atención en el 01 800 999 800
 (55) 534 0000 y desde cualquier parte de la
 República al 01 800 999 800.

Advertencia:
 Incumplir tus obligaciones
 puede generar comisiones.

El presente Estado de Cuen
 no es un comprobante fiscal



Los productos anteriormente
 descritos se encuentran
 protegidos por el Instituto para la
 Protección del Ahorro Bancario
 (IPAB) hasta por un monto
 equivalente a 400,000 UDIS por
 cliente por institución, lo anterior
 de conformidad con las
 disposiciones legales que regulan
 a dicho Instituto.

No. de cliente	07597888
RFC	MVG85010IT56
Plaza	9588 PLAZA SAN LUIS POTOSI
Sucursal	0849 MATEHUALA
Teléfonos Sucursal	8821210
Dirección Sucursal	CONSTITUCION 14 CENTRO
Período	De 01/Mayo/2016 al 31/Mayo/2016
Fecha de corte	31/Mayo/2016
Página	3 de 3

▼ INFORME DE DEPÓSITOS EN EFECTIVO MAYORES A \$15,000 PESOS ▼

MUNICIPIO DE VILLA DE GUADALUPE SLP
 CALLE IGNACIO ALDAMA 31, CENTRO VILLA DE GUADALUPE S.L.P. C.P. 78850
 RFC: MVG85010IT56

DEL MES DE **MAYO** DE 2016

NO. DE CLIENTE: **07597888**

EXCEDENTES DE DEPOSITOS
 TIPO DE CAMBIO

\$	107,232.00
\$	18.4527

RESUMEN DEL EJERCICIO 2016
 MONTO EXCEDENTE DE DEPOSITOS

\$	598,316.00
----	------------

*Los depósitos en efectivo presentados en el presente informe, son aquellos que exceden la cantidad de \$15,000 (Quince mil pesos 00/100) de forma acumulada en todas las cuentas bajo la titularidad del cliente, dentro de un mes calendario.

BANCO MERCANTIL DEL NORTE S.A., INSTITUCION DE BANCA MULTIPLE
 GRUPO FINANCIERO BANORTE,
 AV. REVOLUCION NO. 3000, COLONIA PRIMAVERA, C.P. 64830, MONTERREY, N.L.
 RFC: BMN930209927

AVISO DE PRIVACIDAD

El artículo tercero transitorio de la Ley para la Protección de Datos Personales en Posesión de Particulares (LPDPPP) establece que los responsables expedirán el aviso de privacidad de conformidad con lo dispuesto en los artículos 16 y 17 de la LPDPPP. Por lo anterior, ponemos a su disposición nuestro aviso de privacidad en www.banorte.com. Se presume que usted consiente tácitamente en el tratamiento de sus datos mientras no manifieste su oposición.

510

La fecha de corte coincide con la fecha de terminación del periodo que se señala en el presente estado de cuenta. Las operaciones efectuadas durante día laborales o después de la hora de corte de fin de día serán consideradas en nuestra contabilidad como realizadas en el siguiente día hábil bancario. Usted dispone 90 días después de la fecha de corte para objetar la información contenida en su estado de cuenta. de no hacerlo se asumirá su conformidad al respect

MUNICIPIO DE VILLA DE GUADALUPE
ESTADO DE SAN LUIS POTOSI
AUXILIAR POR CUENTAS DE REGISTRO

(Todas las cuentas) PERIODO SELECCIONADO DEL 01-may-2016 AL 31-may-2016

C/CUENTA/Concepto de la cuenta			SALDO			
Fecha	Cheque	No Póliza / Concepto por movimiento	INICIAL	DEBE	HABER	SALDO FINAL
12-09-006	-->	SEDESOL 2014 CTA 0233681023	19,201.48	2.15	0.00	19,203.63
05/2016	S/N	I00240 / INTERESES BANCARIOS SEDESOL 2014, CORRESPONDIENTI		2.15		19,203.63

MUNICIPIO DE VILLA DE GUADALUPE

**CONCILIACION BANCARIA DEL 01 AL 31 DE MAYO DE 2016
BANORTE FISE 2014 CUENTA No. 0233681032**

	SALDO SEGÚN LIBROS	\$ 14,162.53
MAS:	ABONAMOS Y NO CARGAN:	\$ -
		<hr/>
		\$ -
		\$ 14,162.53
MAS:	CARGAN Y NO ABONAMOS	
MENOS:	ABONAN Y NO CARGAMOS:	
MENOS:	CARGAMOS Y NO ABONAN:	
		<hr/>
		\$ -
	SALDO SEGÚN BANCO	\$ 14,162.53

FISE 2014
MUNICIPIO DE VILLA DE GUADALUPE SLP
CALLE IGNACIO ALDAMA 31
CENTRO
VILLA DE GUADALUPE S.L.P.
SUCURSAL 0849 MATEHUALA
CORREO

C.P. 78850



No. de cliente 07597888
RFC MVG850101T56
Plaza 9588 PLAZA SAN LUIS POTOSI
Sucursal 0849 MATEHUALA
Teléfonos Sucursal 8821210
Dirección Sucursal CONSTITUCION 14 CENTRO
Período De 01/Mayo/2016 al 31/Mayo/2016
Fecha de corte 31/Mayo/2016
Página 1 de 3

NO. CUENTA	0233681032
GANANCIA ANUAL TOTAL (GAT) ¹	N/A %
GAT NOMINAL	N/A %
GAT REAL ²	1.59 %
(+) INTERESES APLICABLES	\$ 0.00
(-) TOTAL DE COMISIONES COBRADAS	\$ 0.00

NO. CUENTA	0241268942
GANANCIA ANUAL TOTAL (GAT) ¹	0.00 %
GAT NOMINAL	-3.28 %
GAT REAL ²	0.00 %
(+) INTERESES APLICABLES	\$ 0.00
(-) TOTAL DE COMISIONES COBRADAS	\$ 0.00

Enlace Global PM C/Intereses
Mayo 2016

¹ Antes de Impuestos

² La GAT REAL es el rendimiento que obtendría después de descontar la inflación estimada

▼ RESUMEN INTEGRAL ▼

PRODUCTO/SERVICIO	CUENTA	SALDO ANTERIOR	SALDO AL CORTE
ENLACE GLOBAL PM C/INTERESES	0233681032	\$ 14,160.94	\$ 14,162.53
INVERSION GLOBAL PM	0241268942	\$ 0.00	\$ 0.00
TOTAL		\$ 14,160.94	\$ 14,162.53

▼ Enlace Global Pm C/Intereses ▼

No. de CUENTA: 0233681032

DIVISA: PESOS

CLABE: 072 709 00233681032 7

▼ RESUMEN DEL PERIODO ▼

	MONTO
Saldo inicial del período	\$ 14,160.94
(+) Depósitos	\$ 0.00
(-) Retiros	\$ 0.00
(+) Intereses Netos Ganados	\$ 1.59
(-) Comisiones Cobradas	\$ 0.00
(-) IVA sobre comisiones (16%)	\$ 0.00
Saldo Actual	\$ 14,162.53
Saldo Disponible al día*	\$ 14,162.53
Saldo Mínimo requerido	\$ 0.00

▼ SALDO PROMEDIO DIARIO ▼

	MONTO
En el Período (del 01 May al 31 May)	\$ 14,160.94
Días que comprende el período	031
Acumulado anual	\$ 14,157.73
Días que comprende el período anual	152

▼ CALCULO DE INTERESES DEVENGADOS ▼

Intereses Tasa Bruta Anual 0.13%	\$ 1.59
Retención de IDE	\$ 0.00
Retención de ISR	\$ 0.00
Intereses Netos Ganados	\$ 1.59

▼ *SALDO NO DISPONIBLE AL DIA ▼

	MONTO
Depósitos de cheques S.B.C.	\$ 0.00
Comisiones Pendientes de aplicar	\$ 0.00
Compras no aplicadas	\$ 0.00
Total	\$ 0.00

▼ RESUMEN DE COMISIONES ▼

CHEQUES	
Cheques girados	0
Cheques girados sin comisión	0
Cheques girados con comisión	0
Importe de la comisión	\$ 0.00
Por cheques devueltos	\$ 0.00
OTRAS COMISIONES	\$ 0.00

▼ COMPORTAMIENTO DE TARJETA DE DEBITO ▼

Uso en cajeros automáticos	\$ 0.00
Compras en comercios	\$ 0.00
Uso en sucursales	\$ 0.00
Total Uso del débito	\$ 0.00

▼ DETALLE DE OPERACIONES ▼

FECHA	DESCRIPCION DEL CARGO/ ABONO	MONEDA	MONTO DEL RETIRO	MONTO DEL DEPOSITO	SALDO
30-ABR-16	SALDO ANTERIOR				14,160.94
31-MAY-16	LIQ.INT.S/TASA LIQ 2016-05-31	MXP		1.59	14,162.53

AVISO

DESCUBRA LAS VENTAJAS QUE LE OFRECE EL SERVICIO DE DEPOSITOS REMOTOS!
 REALICE DEPOSITOS CON CHEQUES DESDE LA COMODIDAD DE SU OFICINA Y EVITE FILAS EN SUCURSAL,
 LOS DEPOSITOS REALIZADOS CON CHEQUES BANORTE SE REFLEJARAN EN SU CUENTA EL MISMO DIA,
 LA COMISION MENSUAL ES DE \$300 Y \$1 POR CADA CHEQUE PROCESADO.
 PARA MAYOR INFORMACION LO INVITAMOS A CONTACTAR A SU EJECUTIVO DE CUENTA.

▼ INVERSION GLOBAL PM ▼

CONTRATO: 0241268942 DIVISA: PESOS CLABE: 072 709 00241268942 7

▼ RESUMEN DEL PERIODO ▼		▼ SALDO PROMEDIO DIARIO ▼	
	MONTO		
Saldo inicial del periodo	\$ 0.00	En el Periodo (del 01 May al 31 May)	\$ 0.00
+ Depósitos	\$ 0.00	Días que comprende el periodo	031
- Retiros	\$ 0.00	Acumulado anual	\$ 0.00
+ Intereses Netos Ganados	\$ 0.00	Días que comprende el periodo anual	152
- Total de Comisiones cobradas	\$ 0.00	▼ CALCULO DE INTERESES DEVENGADOS ▼	
+ IVA sobre comisiones (16%)	\$ 0.00	Intereses Tasa Bruta Anual 0.00%	\$ 0.00
Saldo Actual	\$ 0.00	Retención de IDE	\$ 0.00
Saldo Disponible al día*	\$ 0.00	Retención de ISR	\$ 0.00
Saldo Mínimo requerido	\$ 0.00	Intereses Netos Ganados	\$ 0.00

▼ DETALLE DE OPERACIONES ▼

FECHA	DESCRIPCION DEL CARGO/ ABONO	MONEDA	MONTO DEL RETIRO	MONTO DEL DEPOSITO	SALDO
1-ABR-16	SALDO ANTERIOR				0.00
	SIN MOVIMIENTOS				

(Saldo inicial de \$14,160.94)

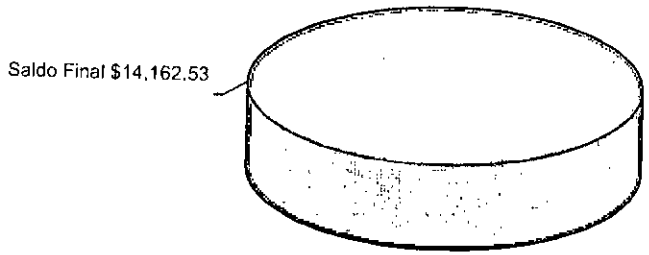

REFERENCIA DE ABREVIACIONES:

R.F.C.: Registro Federal de Causantes - CLABE Clave Bancaria Estandarizada - I.V.A. Impuesto al Valor Agregado - I.S.R. Impuesto Sobre la Renta
 S.B.C Saldo salvo Buen Cobro - DISP. Disposición Dispersion - ATM.: Cajero Automatico - BTE.: Banorte - CPA.: Compra - DEP. Depósito - COM. Comisión
 INTBC. Interbancaria - OJB. Otro Banco - CHEQ/CHQ. Cheque - LIQ.: Liquidación (Pago) - INT. Intereses - EDO. Estado - CTA. Cuenta - CAM. Cámara
 - Compensación - ABO. Abono - CAP. Capital - INV. Inversión - PZO. Plazo - DEV. Devolución - REV. Reverso - CONS. Consulta - VEN. Ventanilla

Cuando no reciba su e de cuenta durante los 20 siguientes de la fecha corte, y no haya instrucciones para que le envíe, favor de solicitar su sucursal.
 Podrá consultar la inform de las comisiones de todo bancos con fines informatr de comparación en la comr al teléfono 01 800 999 80 en la página electronica www.condusef.gob.mx

DIRECTA
 BANCO MÉRITO
 www.banorte.com

Banco Mercantil del N...
 Institución de Banca Mu...
 Grupo Financiero Ban...
 Av. Revolución Nr 30...
 Colonia Primavera, C...
 Monterrey, Nuevo Le...
 RFC. BMN930209927.
 Banco Mercantil del Norte, S.A. Ins...
 de Banca Múltiple, Grupo Finan...
 Banorte recibe las p...
 reclamaciones o aclaraciones...
 Unidad Especializada de Atención...
 Juvarias ubicada en Av. Paseo de...
 Reforma No. 503 Piso 45 de...
 Cuauhtémoc, C.P. 06500 Deleg...
 Cuauhtémoc, México, D.F. y por C...
 Electrónico atencion@banorte.com y Tel...
 01 800 527 21 92 así como en...
 de sus sucursales o oficinas. Para...
 no obtener una respuesta satisf...
 podrá acudir a la Comisión Nacional...
 Protección y Defensa de los Consum...
 Servicios
www.condusef.gob.mx con un...
 teléfono de atención en el Distrito...
 (55) 5346(9)99 desde el interior...
 República en el 01 800 999 800.

Advertencia:
 Incumplir tus obligaciones
 puede generar comisiones.

**El presente Estado de Cuen
 no es un comprobante fiscal**



Los productos anteriormente
 descritos se encuentran
 protegidos por el Instituto para
 Protección del Ahorro Bancario
 (IPAB) hasta por un monto
 equivalente a 400,000 UDIS por
 cliente por Institución, lo anter...
 de conformidad con las
 disposiciones legales que regulan
 a dicho Instituto.

No. de cliente	07597888
RFC	MVG85010IT56
Plaza	9588 PLAZA SAN LUIS POTOSI
Sucursal	0849 MATEHUALA
Teléfonos Sucursal	8821210
Dirección Sucursal	CONSTITUCION 14 CENTRO
Período	De 01/Mayo/2016 al 31/Mayo/2016
Fecha de corte	31/Mayo/2016
Página	3 de 3

▼ INFORME DE DEPÓSITOS EN EFECTIVO MAYORES A \$15,000 PESOS ▼

MUNICIPIO DE VILLA DE GUADALUPE SLP
 CALLE IGNACIO ALDAMA 31, CENTRO VILLA DE GUADALUPE S.L.P. C.P. 78850
 RFC: MVG85010IT56

DEL MES DE MAYO DE 2016 NO. DE CLIENTE: 07597888

EXCEDENTES DE DEPOSITOS
 TIPO DE CAMBIO

RESUMEN DEL EJERCICIO 2016
 MONTO EXCEDENTE DE DEPOSITOS

*Los depósitos en efectivo presentados en el presente informe, son aquellos que exceden la cantidad de \$15,000 (quince mil pesos 00/100) de forma acumulada en todas las cuentas bajo la titularidad del cliente, dentro de un mes calendario.

BANCO MERCANTIL DEL NORTE S.A., INSTITUCION DE BANCA MULTIPLE
 GRUPO FINANCIERO BANORTE,
 AV. REVOLUCION NO. 3000, COLONIA PRIMAVERA, C.P. 64830, MONTERREY, N.L.
 RFC: BMN930209927

**AVISO DE PRIVACIDAD**

El artículo tercero transitorio de la Ley para la Protección de Datos Personales en Posesión de Particulares (LPDPPP) establece que los responsables expedirán el aviso de privacidad de conformidad con lo dispuesto en los artículos 16 y 17 de la LPDPPP. Por lo anterior, ponemos a su disposición nuestro aviso de privacidad en www.banorte.com. Se presume que usted consiente tácitamente en el tratamiento de sus datos mientras no manifieste su oposición.

514

MUNICIPIO DE VILLA DE GUADALUPE
ESTADO DE SAN LUIS POTOSI
AUXILIAR POR CUENTAS DE REGISTRO

(Todas las cuentas) PERIODO SELECCIONADO DEL 01-may-2016 AL 31-may-2016

No. CUENTA/Concepto de la cuenta			SALDO		DEBE	HABER	SALDO FINAL
Fecha	Cheque	No Póliza / Concepto por movimiento	INICIAL				
112-09-005	-->	FISE 2014 CTA 0233681032	14,160.94		1.59	0.00	14,162.53
1/05/2016	S/N	I00239 / INTERESES BANCARIOS FISE 2014, CORRESPONDIENTES A			1.59		14,162.53



MUNICIPIO DE VILLA DE GUADALUPE

**CONCILIACION BANCARIA AL 31 DE MAYO DE 2016
BANORTE SEDESOL 3X1 2015 CUENTA No. 0415829395**

MAS:	SALDO SEGÚN LIBROS	\$ 36,777.60
	ABONAMOS Y NO CARGAN:	\$ -
		<hr/>
		\$ -
		<hr/>
		\$ 36,777.60
MAS:	CARGAN Y NO ABONAMOS	
MENOS:	ABONAN Y NO CARGAMOS:	
MENOS:	CARGAMOS Y NO ABONAN:	
		<hr/>
		\$ -
		<hr/>
	SALDO SEGÚN BANCO	<u><u>\$ 36,777.60</u></u>

SEDESOL 3X1 2015
MUNICIPIO DE VILLA DE GUADALUPE SLP
CALLE IGNACIO ALDAMA 31
CENTRO
VILLA DE GUADALUPE S.L.P.
SUCURSAL 0849 MATEHUALA
CORREO

C.P. 78850



No. de cliente 07597888
RFC MVG850101T56
Plaza 9588 PLAZA SAN LUIS POTOSI
Sucursal 0849 MATEHUALA
Teléfonos Sucursal 8821210
Dirección Sucursal CONSTITUCION 14 CENTRO
Período De 01/Mayo/2016 al 31/Mayo/2016
Fecha de corte 31/Mayo/2016
Página 1 de 3

NO. CUENTA	0415829395
GANANCIA ANUAL TOTAL (GAT) ¹	
GAT NOMINAL	N/A %
GAT REAL ²	N/A %
(+) INTERESES APLICABLES	\$ 4.12
(-) TOTAL DE COMISIONES COBRADAS	\$ 0.00

NO. CUENTA	0415829425
GANANCIA ANUAL TOTAL (GAT) ¹	
GAT NOMINAL	0.00 %
GAT REAL ²	-3.28 %
(+) INTERESES APLICABLES	\$ 0.00
(-) TOTAL DE COMISIONES COBRADAS	\$ 0.00

Enlace Global PM C/Intereses
Mayo 2016

¹ Antes de Impuestos

² La GAT REAL es el rendimiento que obtendría después de descontar la inflación estimada

▼ RESUMEN INTEGRAL ▼

PRODUCTO/SERVICIO	CUENTA	SALDO ANTERIOR	SALDO AL CORTE
ENLACE GLOBAL PM C/INTERESES	0415829395	\$ 36,773.48	\$ 36,777.60
INVERSION GLOBAL PM	0415829425	\$ 0.00	\$ 0.00
TOTAL		\$ 36,773.48	\$ 36,777.60

▼ Enlace Global Pm C/Intereses ▼

No. de CUENTA: 0415829395

DIVISA: PESOS

CLABE: 072 709 00415829395 5

▼ RESUMEN DEL PERIODO ▼

	MONTO
Saldo inicial del período	\$ 36,773.48
(+) Depósitos	\$ 0.00
(-) Retiros	\$ 0.00
(+) Intereses Netos Ganados	\$ 4.12
(-) Comisiones Cobradas	\$ 0.00
(-) IVA sobre comisiones (16%)	\$ 0.00
Saldo Actual	\$ 36,777.60
Saldo Disponible al día*	\$ 36,777.60
Saldo Mínimo requerido	\$ 10,000.00

▼ *SALDO NO DISPONIBLE AL DIA ▼

	MONTO
Depósitos de cheques S.B.C.	\$ 0.00
Comisiones Pendientes de aplicar	\$ 0.00
Compras no aplicadas	\$ 0.00
Total	\$ 0.00

▼ SALDO PROMEDIO DIARIO ▼

	MONTO
En el Período (del 01 May al 31 May)	\$ 36,773.48
Días que comprende el período	031
Acumulado anual	\$ 32,918.97
Días que comprende el período anual	152

▼ CALCULO DE INTERESES DEVENGADOS ▼

Intereses Tasa Bruta Anual 0.13%	\$ 4.12
Retención de IDE	\$ 0.00
Retención de ISR	\$ 0.00
Intereses Netos Ganados	\$ 4.12

▼ RESUMEN DE COMISIONES ▼

CHEQUES	
Cheques girados	0
Cheques girados sin comisión	0
Cheques girados con comisión	0
Importe de la comisión	\$ 0.00
Por cheques devueltos	\$ 0.00
OTRAS COMISIONES	\$ 0.00

▼ COMPORTAMIENTO DE TARJETA DE DEBITO ▼

Uso en cajeros automáticos	\$ 0.00
Compras en comercios	\$ 0.00
Uso en sucursales	\$ 0.00
Total Uso del débito	\$ 0.00

517

▼ DETALLE DE OPERACIONES ▼

ECHA	DESCRIPCION DEL CARGO/ ABONO	MONEDA	MONTO DEL RETIRO	MONTO DEL DEPOSITO	SALDO
0-ABR-16	SALDO ANTERIOR				36,773.48
1-MAY-16	LIQ.INT.S/TASA LIQ 2016-05-31	MXP		4.12	36,777.60

DESCUBRA LAS VENTAJAS QUE LE OFRECE EL SERVICIO DE DEPOSITOS REMOTOS!
 REALICE DEPOSITOS CON CHEQUES DESDE LA COMODIDAD DE SU OFICINA Y EVITE FILAS EN SUCURSAL,
 LOS DEPOSITOS REALIZADOS CON CHEQUES BANORTE SE REFLEJARAN EN SU CUENTA EL MISMO DIA,
 LA COMISION MENSUAL ES DE \$300 Y \$1 POR CADA CHEQUE PROCESADO.
 PARA MAYOR INFORMACION LO INVITAMOS A CONTACTAR A SU EJECUTIVO DE CUENTA.

▼ INVERSION GLOBAL PM ▼

CONTRATO: 0415829425 DIVISA: PESOS CLABE: 072 709 00415829425 5

▼ RESUMEN DEL PERIODO ▼

	MONTO
Saldo inicial del período	\$ 0.00
) Depósitos	\$ 0.00
) Retiros	\$ 0.00
) Intereses Netos Ganados	\$ 0.00
) Total de Comisiones cobradas	\$ 0.00
) IVA sobre comisiones (16%)	\$ 0.00
Saldo Actual	\$ 0.00
Saldo Disponible al día*	\$ 0.00
Saldo Mínimo requerido	\$ 0.00

▼ SALDO PROMEDIO DIARIO ▼

En el Período (del 01 May al 31 May)	\$ 0.00
Días que comprende el período	031
Acumulado anual	\$ 0.00
Días que comprende el período anual	152

▼ CALCULO DE INTERESES DEVENGADOS ▼

Intereses Tasa Bruta Anual 0.00%	\$ 0.00
Retención de IDE	\$ 0.00
Retención de ISR	\$ 0.00
Intereses Netos Ganados	\$ 0.00

▼ DETALLE DE OPERACIONES ▼

ECHA	DESCRIPCION DEL CARGO/ ABONO	MONEDA	MONTO DEL RETIRO	MONTO DEL DEPOSITO	SALDO
0-ABR-16	SALDO ANTERIOR				0.00
	SIN MOVIMIENTOS				

(Saldo inicial de \$36,773.48)

Saldo Final \$36,777.60



REFERENCIA DE ABREVIACIONES:

R.F.C.: Registro Federal de Causantes - CLABE: Clave Bancaria Estandarizada - I.V.A.: Impuesto al Valor Agregado - I.S.R.: Impuesto Sobre la Renta - S.B.C.: Saldo salvo Buen Cobro - DISP.: Disposición/Dispersión - ATM.: Cajero Automático - BTE.: Banorte - CPA.: Compra - DEP.: Depósito - COM.: Comisión - INTBC.: Interbancaria - OIB.: Otro Banco - CHEQ/CHQ.: Cheque - LIQ.: Liquidación (Pago) - INT.: Intereses - EDO.: Estado - CTA.: Cuenta - CAM.: Cámara de Compensación - ABO.: Abono - CAP.: Capital - INV.: Inversión - PZO.: Plazo - DEV.: Devolución - REV.: Reverso - CONS.: Consulta - VEN.: Ventanilla

Quando no reciba su est de cuenta durante los 20 c siguientes de la fecha corte, y no haya d instrucciones para que no le envíe, favor de solicitarle su sucursal.

Podrá consultar la informa de las comisiones de todos bancos con fines informativ de comparación en la CONDU al teléfono 01 800 999 808 en la página electrónica www.condusef.gob.mx

línea DIRECTA

BANORTE

www.banorte.com

Banco Mercantil del Nro Institución de Banca Múltiple Grupo Financiero Banorte Av. Revolución No. 30 Colonia Primavera, C.P. 64600 Monterrey, Nuevo León RFC: BMN930209927.

Banco Mercantil del Norte S.A. Institución de Banca Múltiple, Grupo Financiero Banorte recibe las contestaciones o aclaraciones de la Unidad Especializada de Atención al Usuario ubicada en Av. Paseo de la Reforma No. 505 Piso 4to. Cuauhtémoc, C.P. 06500 Delegación Cuauhtémoc, México, D.F. y por Correo Electrónico uno@banorte.com o Tel 01 800 627 22 92 así como en cualquiera de sus sucursales o oficinas. En caso de no obtener una respuesta satisfactoria podrá acudir a la Comisión Nacional de Protección y Defensa de los Usuarios de Servicios Financieros www.condusef.gob.mx con el teléfono de atención en el Distrito Federal (55) 53403999 y desde el interior de la República en 01 800 999 808.

Advertencia:
Incumplir las obligaciones puede generar comisiones.

El presente Estado de Cuenta no es un comprobante fiscal



Los productos anteriormente descritos se encuentran protegidos por el Instituto para la Protección del Ahorro Bancario (IPAB) hasta por un monto equivalente a 400,000 UDIS por cliente por Institución, lo anterior de conformidad con las disposiciones legales que regulan a dicho Instituto.

No. de cliente	07597888
RFC	MVG850101T56
Plaza	9588 PLAZA SAN LUIS POTOSI
Sucursal	0849 MATEHUALA
Teléfonos Sucursal	8821210
Dirección Sucursal	CONSTITUCION 14 CENTRO
Período	De 01/Mayo/2016 al 31/Mayo/2016
Fecha de corte	31/Mayo/2016
Página	3 de 3

▼ INFORME DE DEPÓSITOS EN EFECTIVO MAYORES A \$15,000 PESOS ▼

MUNICIPIO DE VILLA DE GUADALUPE SLP
 CALLE IGNACIO ALDAMA 31, CENTRO VILLA DE GUADALUPE S.L.P. C.P. 78850
 RFC: MVG850101T56

DEL MES DE MAYO DE 2016 NO. DE CLIENTE: **07597888**

EXCEDENTES DE DEPOSITOS		\$	107,232.00
TIPO DE CAMBIO		\$	18.4527
RESUMEN DEL EJERCICIO 2016			
MONTO EXCEDENTE DE DEPOSITOS		\$	598,316.00

*Los depósitos en efectivo presentados en el presente informe, son aquellos que exceden la cantidad de \$15,000 (Quince mil pesos 00/100) de forma acumulada en todas las cuentas bajo la titularidad del cliente, dentro de un mes calendario.

BANCO MERCANTIL DEL NORTE S.A., INSTITUCION DE BANCA MULTIPLE
 GRUPO FINANCIERO BANORTE,
 AV. REVOLUCION NO. 3000, COLONIA PRIMAVERA, C.P. 64830, MONTERREY, N.L.
 RFC: BMN930209927

AVISO DE PRIVACIDAD

El artículo tercero transitorio de la Ley para la Protección de Datos Personales en Posesión de Particulares (LPDPPP) establece que los responsables expedirán el aviso de privacidad de conformidad con lo dispuesto en los artículos 16 y 17 de la LPDPPP. Por lo anterior, ponemos a su disposición nuestro aviso de privacidad en www.banorte.com. Se presume que usted consiente tácitamente en el tratamiento de sus datos mientras no manifieste su oposición.

518

MUNICIPIO DE VILLA DE GUADALUPE
ESTADO DE SAN LUIS POTOSI
AUXILIAR POR CUENTAS DE REGISTRO

(Todas las cuentas) PERIODO SELECCIONADO DEL 01-may-2016 AL 31-may-2016

lo.CUENTA/Concepto de la cuenta			SALDO			
Fecha	Cheque	No Póliza / Concepto por movimiento	INICIAL	DEBE	HABER	SALDO FINAL
112-03-003	-->	SEDESOL 3X1 2015 CTA. 0415829395	36,773.48	4.12	0.00	36,777.60
/05/2016	S/N	100237 / INTERESES BANCARIOS SEDESOL 3X1 2015, CORRESPONDI		4.12		36,777.60

MUNICIPIO DE VILLA DE GUADALUPE

**CONCILIACION BANCARIA DEL 01 AL 31 DE MAYO DE 2016
BANORTE GASTO CORRIENTE 2015 CUENTA No. 0409497887**

MAS: **SALDO SEGÚN LIBROS** \$ **69,041.74**

ABONAMOS Y NO CARGAN:

11-may.	Municipio de Catorce (Asistencia social traslado de agua)	337	\$	1,300.00
27-may.	Dalton Automotores, S de R.L. de C.V.	372	\$	1,025.00
27-may.	Oscar Manuel Coronel Santillan	376	\$	17,400.00
27-may.	Virginia Villanueva Morales	378	\$	12,800.00
27-may.	Maria Teresa Salazar Hernandez	382	\$	788.80
31-may.	Raul Castillo Mendoza	383	\$	2,198.00

\$ **35,511.80**
\$ **104,553.54**

MAS: **CARGAN Y NO ABONAMOS**

MENOS: **ABONAN Y NO CARGAMOS:**

MENOS: **CARGAMOS Y NO ABONAN:**

520

\$ **-**

SALDO SEGÚN BANCO \$ **104,553.54**

GASTO CORRIENTE 2015
 MUNICIPIO DE VILLA DE GUADALUPE SLP
 CALLE IGNACIO ALDAMA 31
 CENTRO
 VILLA DE GUADALUPE S.L.P.
 SUCURSAL 0849 MATEHUALA
 CORREO

C.P. 78850



No. de cliente 07597888
 RFC MVG85010156
 Plaza 9588 PLAZA SAN LUIS POTOSI
 Sucursal 0849 MATEHUALA
 Teléfonos Sucursal 8821210
 Dirección Sucursal CONSTITUCION 14 CENTRO
 Período De 01/Mayo/2016 al 31/Mayo/2016
 Fecha de corte 31/Mayo/2016
 Página 1 de 7

NO. CUENTA	0409497887
GANANCIA ANUAL TOTAL (GAT) ¹	N/A %
GAT NOMINAL	N/A %
GAT REAL ²	78.00
(+) INTERESES APLICABLES	\$ 0.00
(-) TOTAL DE COMISIONES COBRADAS	\$ 0.00

NO. CUENTA	0409497944
GANANCIA ANUAL TOTAL (GAT) ¹	0.00 %
GAT NOMINAL	-3.28 %
GAT REAL ²	0.00
(+) INTERESES APLICABLES	\$ 0.00
(-) TOTAL DE COMISIONES COBRADAS	\$ 0.00

Enlace Global PM C/Intereses
 Mayo 2016

¹ Antes de Impuestos

² La GAT REAL es el rendimiento que obtendría después de descontar la inflación estimada

▼ RESUMEN INTEGRAL ▼

PRODUCTO/SERVICIO	CUENTA	SALDO ANTERIOR	SALDO AL CORTE
ENLACE GLOBAL PM C/INTERESES	0409497887	\$ 296,504.18	\$ 104,553.54
INVERSION GLOBAL PM	0409497944	\$ 0.00	\$ 0.00
TOTAL		\$ 296,504.18	\$ 104,553.54

▼ Enlace Global Pm C/Intereses ▼

No. de CUENTA: 0409497887

DIVISA: PESOS

CLABE: 072 709 00409497887 1

▼ RESUMEN DEL PERIODO ▼

	MONTO
Saldo inicial del período	\$ 296,504.18
(+) Depósitos	\$ 820,687.76
(-) Retiros	\$ 1,012,716.40
(+) Intereses Netos Ganados	\$ 78.00
(-) Comisiones Cobradas	\$ 0.00
(-) IVA sobre comisiones (16%)	\$ 0.00
Saldo Actual	\$ 104,553.54
Saldo Disponible al día*	\$ 104,553.54
Saldo Mínimo requerido	\$ 0.00

▼ *SALDO NO DISPONIBLE AL DÍA ▼

	MONTO
Depósitos de cheques S.B.C.	\$ 0.00
Comisiones Pendientes de aplicar	\$ 0.00
Compras no aplicadas	\$ 0.00
Total	\$ 0.00

▼ SALDO PROMEDIO DIARIO ▼

	MONTO
En el Período (del 01 May al 31 May)	\$ 323,507.54
Días que comprende el período	031
Acumulado anual	\$ 232,417.83
Días que comprende el período anual	152

▼ CALCULO DE INTERESES DEVENGADOS ▼

Intereses Tasa Bruta Anual 0.28%	\$ 78.00
Retención de IDE	\$ 0.00
Retención de ISR	\$ 0.00
Intereses Netos Ganados	\$ 78.00

▼ RESUMEN DE COMISIONES ▼

CHEQUES	
Cheques girados	66
Cheques girados sin comisión	66
Cheques girados con comisión	0
Importe de la comisión	\$ 0.00
Por cheques devueltos	\$ 0.00
OTRAS COMISIONES	\$ 0.00

▼ COMPORTAMIENTO DE TARJETA DE DEBITO ▼

Uso en cajeros automáticos	\$ 0.00
Compras en comercios	\$ 0.00
Uso en sucursales	\$ 0.00
Total Uso del débito	\$ 0.00

521

▼ DETALLE DE OPERACIONES ▼

FECHA	DESCRIPCION DEL CARGO/ ABONO	MONEDA	MONTO DEL RETIRO	MONTO DEL DEPOSITO	SALDO
1-ABR-16	SALDO ANTERIOR				296,504.18
2-MAY-16	CHEQUE PAGADO 0000288 DEPOSITO A CTA. 0174074269 RFC CCB021015UV6	MXP	1,500.25		295,003.93
2-MAY-16	CHEQUE PAGADO 0000297 DEPOSITO A CTA. 0618143708 RFC GPM070720FX8	MXP	6,600.00		288,403.93
2-MAY-16	CHEQUE PAGADO 0000298 DEPOSITO A CTA. 0618143708 RFC GPM070720FX8	MXP	13,000.00		275,403.93
2-MAY-16	CHEQUE PAGADO 0000302 DEPOSITO A CTA. 0688948559 RFC CAVJ600624LV6	MXP	1,044.00		274,359.93
2-MAY-16	002601001605020000147018 SPEI RECIBIDO DEL BANCO 0012 BBVA BANCOMER DEL CLIENTE GOBIERNO DEL ESTADO DE SAN LUIS POTOSI DE LA CLABE 012700001036465210 CON RFC GES850101NHI CONCEPTO: GOBIERNO DEL ESTADO DE SAN L REFERENCIA: 0205168 CVE RAST: 002601001605020000147018	MXP		18.79	274,378.72
1-MAY-16	002601001605020000147138 SPEI RECIBIDO DEL BANCO 0012 BBVA BANCOMER DEL CLIENTE GOBIERNO DEL ESTADO DE SAN LUIS POTOSI DE LA CLABE 012700001036465210 CON RFC GES850101NHI CONCEPTO: GOBIERNO DEL ESTADO DE SAN L REFERENCIA: 0205168 CVE RAST: 002601001605020000147138	MXP		63,260.30	337,639.02
1-MAY-16	CHEQUE CAMARA 0000308 MUMR610809810	MXP	6,061.00		331,578.02
1-MAY-16	DEP.EFECTIVO	MXP		11,317.00	342,895.02
1-MAY-16	002601001605030000089071 SPEI RECIBIDO DEL BANCO 0012 BBVA BANCOMER DEL CLIENTE GOBIERNO DEL ESTADO DE SAN LUIS POTOSI DE LA CLABE 012700001036465210 CON RFC GES850101NHI CONCEPTO: GOBIERNO DEL ESTADO DE SAN L REFERENCIA: 0305168 CVE RAST: 002601001605030000089071	MXP		295,445.00	638,340.02
1-MAY-16	CHEQUE PAGADO 0000313	MXP	5,000.00		633,340.02
1-MAY-16	CHEQUE PAGADO 0000315	MXP	10,000.00		623,340.02
1-MAY-16	CHEQUE PAGADO 0000312 DEPOSITO A CTA. 0288080532 RFC CS0030327231	MXP	4,000.00		619,340.02
1-MAY-16	002601001605040000098698 SPEI RECIBIDO DEL BANCO 0012 BBVA BANCOMER DEL CLIENTE GOBIERNO DEL ESTADO DE SAN LUIS POTOSI DE LA CLABE 012700001036465210 CON RFC GES850101NHI CONCEPTO: GOBIERNO DEL ESTADO DE SAN L REFERENCIA: 0405168 CVE RAST: 002601001605040000098698	MXP		14,899.71	634,239.73
1-MAY-16	CHEQUE CAMARA 0000307 BURN630526616	MXP	8,000.00		626,239.73
1-MAY-16	CHEQUE CAMARA 0000317 RAMJ670604012	MXP	2,625.00		623,614.73
1-MAY-16	CHEQUE PAGADO 0000316 DEPOSITO A CTA. 0220444741 RFC HETF911117U97	MXP	22,040.00		601,574.73
1-MAY-16	CHEQUE PAGADO 0000294 DEPOSITO A CTA. 0414772010 RFC CMA151127K57	MXP	4,640.00		596,934.73
1-MAY-16	CHEQUE CAMARA 0000314 ROLA750616SX2	MXP	12,050.23		584,884.50

REFERENCIA DE ABREVIACIONES:

R.F.C.: Registro Federal de Causantes - CLABE: Clave Bancaria Estandarizada - I.V.A.: Impuesto al Valor Agregado - I.S.R.: Impuesto Sobre la Renta - S.B.C.: Saldo salvo Buen Cobro - DISP.: Disposición/Dispersión - ATM.: Cajero Automático - BTE.: Banorte - CPA.: Compra - DEP.: Depósito - COM.: Comisión - INTBC.: Interbancaria - O/B.: Otro Banco - CHEQ/CHQ.: Cheque - LIQ.: Liquidación (Pago) - INT.: Interés(es) - EDO.: Estado - CTA.: Cuenta - CAM.: Cámara de Compensación - ABO.: Abono - CAP.: Capital - INV.: Inversión - PZO.: Plazo - DEV.: Devolución - REV.: Reverso - CONS.: Consulta - VEN.: Ventanilla

Quando no reciba su estado de cuenta durante los 20 días siguientes de la fecha de corte, y no haya dado instrucciones para que no le envíe, favor de solicitarlo su sucursal.

Podrá consultar la información de las comisiones de todos los bancos con fines informativos de comparación en la CONDUSEF al teléfono 01 800 999 8080 en la página electrónica:

www.condusef.gob.mx

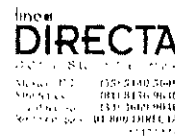

www.banorte.com

Banco Mercantil del Norte, S.A. Institución de Banca Múltiple Grupo Financiero Banorte. Av. Revolución No. 300 Colonia Primavera, C.P. Monterrey, Nuevo León RFC: BMN930209927.

Banco Mercantil del Norte, S.A. Institución de Banca Múltiple, Grupo Financiero Banorte recibe las consultas, reclamaciones o aclaraciones en la Unidad Especializada de Atención al Usuario ubicada en Av. Paseo de la Reforma No. 905 Piso 4to. Cuauhtémoc, C.P. 06500 Delegación Cuauhtémoc, México, D.F. y por correo Electrónico: usu@banorte.com o Teléfono 01 800 627 22 92 así como en cualquier de sus sucursales u oficinas. En el caso de no obtener una respuesta satisfactoria podrá acudir a la Comisión Nacional para la Protección y Defensa de los Usuarios de Servicios Financieros en el teléfono de atención en el Distrito Federal (55) 53406999 y desde cualquier parte de la República al 01 800 999 8080.

Advertencia:
Incumplir tus obligaciones puede generar comisiones.

El presente Estado de Cuenta es un comprobante fiscal



Los productos anteriormente descritos se encuentran protegidos por el Instituto para la Protección del Ahorro Bancario (IPAB) hasta por un monto equivalente a 400,000 UDIS por cliente por Institución, lo anterior de conformidad con las disposiciones legales que regulan a dicho Instituto.

▼ DETALLE DE OPERACIONES Enlace Global Pm C/Intereses (CONTINUACION) ▼

FECHA	DESCRIPCION DEL CARGO/ ABONO	MONEDA	MONTO DEL RETIRO	MONTO DEL DEPOSITO	SALDO
06-MAY-16	SALDO ANTERIOR				584,884.50
06-MAY-16	CHEQUE CAMARA 0000318 YIBC8502237F2	MXP	926.10		583,958.40
06-MAY-16	CHEQUE PAGADO 0000319	MXP	4,000.00		579,958.40
06-MAY-16	CHEQUE PAGADO 0000320	MXP	3,000.00		576,958.40
06-MAY-16	CHEQUE PAGADO 0000321	MXP	4,000.00		572,958.40
09-MAY-16	CHEQUE PAGADO 0000325	MXP	10,000.00		562,958.40
09-MAY-16	CHEQUE PAGADO 0000324 DEPOSITO A CTA. 0761149512 RFC AICF620620S72	MXP	50,000.00		512,958.40
10-MAY-16	CHEQUE CAMARA 0000327 SPL961213 5F5	MXP	6,551.23		506,407.17
11-MAY-16	CHEQUE CAMARA 0000326 RXA950110 DL3	MXP	6,693.20		499,713.97
11-MAY-16	CHEQUE PAGADO 0000323 DEPOSITO A CTA. 0882517016 RFC APP101220FP5	MXP	10,000.00		489,713.97
12-MAY-16	CHEQUE CAMARA 0000329 ELE9012281G2	MXP	4,380.00		485,333.97
12-MAY-16	CHEQUE PAGADO 0000336	MXP	6,868.46		478,465.51
12-MAY-16	CHEQUE PAGADO 0000335	MXP	13,384.23		465,081.28
12-MAY-16	CHEQUE PAGADO 0000338	MXP	10,000.00		455,081.28
12-MAY-16	DEP.EFECTIVO	MXP		4,969.00	460,050.28
12-MAY-16	DEP.EFECTIVO	MXP		180.00	460,230.28
12-MAY-16	DEP.EFECTIVO	MXP		3,104.00	463,334.28
12-MAY-16	DEP.EFECTIVO	MXP		1,200.00	464,534.28
12-MAY-16	DEP.EFECTIVO	MXP		4,432.00	468,966.28
12-MAY-16	DEP.EFECTIVO	MXP		850.00	469,816.28
12-MAY-16	CHEQUE PAGADO 0000333	MXP	6,748.00		463,068.28
12-MAY-16	CHEQUE PAGADO 0000332 DEPOSITO A CTA. 0618143708 RFC GPM070720FX8	MXP	7,530.00		455,538.28
13-MAY-16	CHEQUE CAMARA 0000331 CRM670210 9K6	MXP	5,000.00		450,538.28
13-MAY-16	CHEQUE PAGADO 0000339	MXP	27,100.00		423,438.28
13-MAY-16	CHEQUE PAGADO 0000340	MXP	255,082.70		168,355.58
14-MAY-16	CHEQUE PAGADO 0000344 DEPOSITO A CTA. 0220444741 RFC HET911117U97	MXP	17,778.16		150,577.42
16-MAY-16	CHEQUE PAGADO 0000343	MXP	18,404.00		132,173.42
16-MAY-16	002601001605160000145132 SPEI RECIBIDO DEL BANCO 0012 BBVA BANCOMER DEL CLIENTE GOBIERNO DEL ESTADO DE SAN LUIS POTOSI M DE LA CLABE 012700001036465210 CON RFC GES850101L4A CONCEPTO: GOBIERNO DEL ESTADO DE SAN LU REFERENCIA: 1605168 CVE RAST: 002601001605160000145132	MXP		32,649.11	164,822.53
17-MAY-16	CHEQUE CAMARA 0000334 QEER700217U13	MXP	2,320.00		162,502.53
17-MAY-16	CHEQUE PAGADO 0000342	MXP	2,000.00		160,502.53
17-MAY-16	CHEQUE PAGADO 0000349	MXP	2,500.00		158,002.53
17-MAY-16	CHEQUE PAGADO 0000348	MXP	4,000.00		154,002.53
18-MAY-16	CHEQUE PAGADO 0000352	MXP	5,985.00		148,017.53
18-MAY-16	CHEQUE PAGADO 0000351 DEPOSITO A CTA. 0600917463 RFC LUVS750412356	MXP	12,800.00		135,217.53
18-MAY-16	CHEQUE PAGADO 0000350	MXP	4,144.00		131,073.53
19-MAY-16	CHEQUE CAMARA 0000341 TOCG820926792	MXP	1,392.00		129,681.53
19-MAY-16	CHEQUE PAGADO 0000353	MXP	1,500.00		128,181.53
19-MAY-16	CHEQUE PAGADO 0000346 CHQ.PAGO SUC DIF SLP CUOTAS C025101	MXP	2,675.91		125,505.62

337 T

La fecha de corte coincide con la fecha de terminación del periodo que se señala en el presente estado de cuenta. Las operaciones efectuadas durante días no laborales o después de la hora de corte de fin de día serán consideradas en nuestra contabilidad como realizadas en el siguiente día hábil bancario. Usted dispone de 90 días después de la fecha de corte para objetar la información contenida en su estado de cuenta, de no hacerlo se asumirá su conformidad al respecto.

▼ DETALLE DE OPERACIONES Enlace Global Pm C/Intereses (CONTINUACION) ▼

FECHA	DESCRIPCION DEL CARGO/ ABONO	MONEDA	MONTO DEL RETIRO	MONTO DEL DEPOSITO	SALDO
19-MAY-16	SALDO ANTERIOR				125,505.62
20-MAY-16	DEP.EFECTIVO	MXP		2,988.00	128,493.62
20-MAY-16	DEP.EFECTIVO	MXP		1,250.00	129,743.62
20-MAY-16	DEP.EFECTIVO	MXP		3,610.00	133,353.62
20-MAY-16	DEP.EFECTIVO	MXP		1,354.00	134,707.62
20-MAY-16	DEP.EFECTIVO	MXP		270.00	134,977.62
20-MAY-16	DEP.EFECTIVO	MXP		412.00	135,389.62
20-MAY-16	CHEQUE PAGADO 0000361	MXP	10,000.00		125,389.62
20-MAY-16	CHEQUE PAGADO 0000358	MXP	7,100.00		118,289.62
	DEPOSITO A CTA. 0428554848 RFC HEER60060958A				
20-MAY-16	CHEQUE PAGADO 0000359	MXP	638.00		117,651.62
	DEPOSITO A CTA. 0642897837 RFC CACX891018RT7				
21-MAY-16	CHEQUE CAMARA 0000354	MXP	2,380.00		115,271.62
	BURN630526616				
21-MAY-16	CHEQUE CAMARA 0000356	MXP	4,774.24		110,497.41
	MERJ570109BH4				
21-MAY-16	CHEQUE CAMARA 0000363	MXP	1,500.00		108,997.41
	RIMA4707117C1				
21-MAY-16	CHEQUE PAGADO 0000345	MXP	13,000.00		95,997.41
	DEPOSITO A CTA. 0854281154 RFC GPM070720FX8				
21-MAY-16	CHEQUE PAGADO 0000347	MXP	4,800.00		91,197.41
	DEPOSITO A CTA. 0854281154 RFC GPM070720FX8				
21-MAY-16	CHEQUE PAGADO 0000360	MXP	638.00		90,559.41
24-MAY-16	DEP.EFECTIVO	MXP		2,000.00	92,559.41
24-MAY-16	DEP.EFECTIVO	MXP		500.00	93,059.41
24-MAY-16	DEP.EFECTIVO	MXP		500.00	93,559.41
24-MAY-16	CHEQUE PAGADO 0000355	MXP	2,552.00		91,007.41
	DEPOSITO A CTA. 0877709675 RFC LEAJ7512284PA				
24-MAY-16	CHEQUE PAGADO 0000364	MXP	10,000.00		81,007.41
	DEPOSITO A CTA. 0618143708 RFC GPM070720FX8				
25-MAY-16	CHEQUE CAMARA 0000357	MXP	1,972.00		79,035.41
	ZUMJ670613AT4				
25-MAY-16	CHEQUE PAGADO 0000367	MXP	16,820.00		62,215.41
25-MAY-16	002601001605250000066077	MXP		322,525.89	384,741.30
	SPEI RECIBIDO DEL BANCO 0012 BBVA BANCOMER				
	DEL CLIENTE GOBIERNO DEL ESTADO DE SAN LUIS POTOSI M				
	DE LA CLABE 012700001036465210 CON RFC GES850101L4A				
	CONCEPTO: GOBIERNO DEL ESTADO DE SAN LU				
	REFERENCIA: 2505168 CVE RAST: 002601001605250000066077				
5-MAY-16	CHEQUE PAGADO 0000369	MXP	3,192.75		381,548.55
6-MAY-16	CHEQUE PAGADO 0000370	MXP	10,000.00		371,548.55
7-MAY-16	CHEQUE CAMARA 0000368	MXP	684.40		370,864.15
	GUMF760810LK4				
7-MAY-16	CHEQUE PAGADO 0000365	MXP	1,000.00		369,864.15
	DEPOSITO A CTA. 0174074269 RFC CCB021015UV6				
7-MAY-16	CHEQUE PAGADO 0000366	MXP	5,000.00		364,864.15
	DEPOSITO A CTA. 0618143708 RFC GPM070720FX8				
7-MAY-16	CHEQUE PAGADO 0000371	MXP	22,554.11		342,310.04
	DEPOSITO A CTA. 0859305439 RFC SPL9612135F5				

REFERENCIA DE ABREVIACIONES:

R.F.C.: Registro Federal de Causantes - CLABE: Clave Bancaria Estandarizada - I.V.A.: Impuesto al Valor Agregado - I.S.R.: Impuesto Sobre la Renta - S.B.C: Saldo salvo Buen Cobro - DISP.: Disposición/Dispensión - ATM.: Cajero Automatico - BTE.: Banorte - CPA.: Compra - DEP.: Depósito - COM.: Comisión - INTBC.: Interbancaria - O/B.: Otro Banco - CHEQ/CHQ.: Cheque - LIQ.: Liquidación (Pago) - INT.: Interés (es) - EDO.: Estado - CTA.: Cuenta - CAM.: Cámara - C.: Compensación - ABO.: Abono - CAP.: Capital - INV.: Inversión - PZO.: Plazo - DEV.: Devolución - REV.: Reverso - CONS.: Consulta - VEN.: Ventanilla

Quando no reciba su es de cuenta durante los 20 siguientes de la fecha corte, y no haya instrucciones para que no le envíe, favor de solicitarle su sucursal.

Podrá consultar la información de las comisiones de todos los bancos con fines informativos de comparación en la columna al teléfono 01 800 999 80 en la página electrónica.

www.condusef.gob.mx

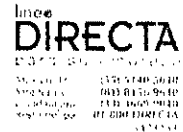

www.banorte.com

Banco Mercantil del Norte, Institución de Banca del Grupo Financiero Banorte, Av. Revolución No. 20, Colonia Primavera, C. Monterrey, Nuevo L. RFC: BMN930209927.

Banco Mercantil del Norte, S.A. de C.V. de Banca Múltiple, Grupo Financiero Banorte recibe las solicitudes o aclaraciones de la Unidad Especializada de Atención al Usuario, ubicada en Av. Paseo de la Reforma No. 505 Piso 43 C. Cuauhtémoc, C.P. 06500, Delegación Cuauhtémoc, México, D.F. y por vía Electrónica: unidades@banorte.com o al teléfono 01 800 627 22 92, así como en cualquiera de sus sucursales o oficinas. En caso de no obtener una respuesta satisfactoria podrá acudir a la Comisión Nacional de Protección y Defensa al Usuario de Servicios.

www.condusef.gob.mx con el teléfono de atención en el Distrito Federal (55) 53408950 y desde el interior de la República al 01 800 999 800.

Advertencia:
Incumplir las obligaciones puede generar comisiones.

El presente Estado de Cuenta no es un comprobante fiscal.



Los productos anteriormente descritos se encuentran protegidos por el Instituto para la Protección del Ahorro Bancario (IPAB) hasta por un monto equivalente a 400,000 UDIS por cliente por Institución, lo anterior de conformidad con las disposiciones legales que regulan a dicho Instituto.

▼ DETALLE DE OPERACIONES Enlace Global Pm C/Intereses (CONTINUACION) ▼

FECHA	DESCRIPCION DEL CARGO/ ABONO	MONEDA	MONTO DEL RETIRO	MONTO DEL DEPOSITO	SALDO
27-MAY-16	SALDO ANTERIOR				342,310.04
30-MAY-16	CHEQUE PAGADO 0000377	MXP	3,980.54		338,329.50
	DEPOSITO A CTA. 0220444741 RFC HETF911117U97				
30-MAY-16	DEP.EFECTIVO	MXP		236.00 ✗	338,565.50
30-MAY-16	DEP.EFECTIVO	MXP		912.00 ✗	339,477.50
30-MAY-16	DEP.EFECTIVO	MXP		1,164.00 ✗	340,641.50
30-MAY-16	DEP.EFECTIVO	MXP		2,358.00 ✗	342,999.50
30-MAY-16	DEP.EFECTIVO	MXP		880.00 ✗	343,879.50
30-MAY-16	DEP.EFECTIVO	MXP		3,912.00 ✗	347,791.50
31-MAY-16	DEP.EFECTIVO	MXP		3,034.00 ✗	350,825.50
31-MAY-16	CHEQUE PAGADO 0000374	MXP	2,000.00 ✓		348,825.50
31-MAY-16	CHEQUE PAGADO 0000379	MXP	27,100.00 ✓		321,725.50
31-MAY-16	CHEQUE PAGADO 0000381	MXP	257,706.92		64,018.58
31-MAY-16	002601001605310000127897	MXP		20.01 ✗	64,038.59
	SPEI RECIBIDO DEL BANCO 0012 BBVA BANCOMER DEL CLIENTE GOBIERNO DEL ESTADO DE SAN LUIS POTOSI M DE LA CLABE 012700001036465210 CON RFC GES850101L4A CONCEPTO: GOBIERNO DEL ESTADO DE SAN LU REFERENCIA: 3105168 CVE RAST: 002601001605310000127897				
31-MAY-16	002601001605310000128123	MXP		40,436.95 ✗	104,475.54
	SPEI RECIBIDO DEL BANCO 0012 BBVA BANCOMER DEL CLIENTE GOBIERNO DEL ESTADO DE SAN LUIS POTOSI M DE LA CLABE 012700001036465210 CON RFC GES850101L4A CONCEPTO: GOBIERNO DEL ESTADO DE SAN LU REFERENCIA: 3105168 CVE RAST: 002601001605310000128123				
31-MAY-16	LIQ.INT.S/TASA LIQ 2016-05-31	MXP		78.00 ✗	104,553.54

AVISO

DESCUBRA LAS VENTAJAS QUE LE OFRECE EL SERVICIO DE DEPOSITOS REMOTOS!
 REALICE DEPOSITOS CON CHEQUES DESDE LA COMODIDAD DE SU OFICINA Y EVITE FILAS EN SUCURSAL,
 LOS DEPOSITOS REALIZADOS CON CHEQUES BANORTE SE REFLEJARAN EN SU CUENTA EL MISMO DIA,
 LA COMISION MENSUAL ES DE \$300 Y \$1 POR CADA CHEQUE PROCESADO.
 PARA MAYOR INFORMACION LO INVITAMOS A CONTACTAR A SU EJECUTIVO DE CUENTA.

T- 372 - 1.025
 376 - 17,400
 378 - 12,800

▼ INVERSION GLOBAL PM ▼

CONTRATO: 0409497944

DIVISA: PESOS

CLABE: 072 709 00409497944 3

▼ RESUMEN DEL PERIODO ▼

	MONTO
Saldo inicial del período	\$ 0.00
(+) Depósitos	\$ 0.00
(-) Retiros	\$ 0.00
(+) Intereses Netos Ganados	\$ 0.00
(-) Total de Comisiones cobradas	\$ 0.00
(-) IVA sobre comisiones (16%)	\$ 0.00
Saldo Actual	\$ 0.00
Saldo Disponible al día*	\$ 0.00
Saldo Mínimo requerido	\$ 0.00

▼ SALDO PROMEDIO DIARIO ▼

En el Período (del 01 May al 31 May)	\$ 0.00
Días que comprende el período	031
Acumulado anual	\$ 0.00
Días que comprende el período anual	152

▼ CALCULO DE INTERESES DEVENGADOS ▼

Intereses Tasa Bruta Anual 0.00%	\$ 0.00
Retención de IDE	\$ 0.00
Retención de ISR	\$ 0.00
Intereses Netos Ganados	\$ 0.00

▼ DETALLE DE OPERACIONES ▼

FECHA	DESCRIPCION DEL CARGO/ ABONO	MONEDA	MONTO DEL RETIRO	MONTO DEL DEPOSITO	SALDO
30-ABR-16	SALDO ANTERIOR		525		0.00

La fecha de corte coincide con la fecha de terminación del periodo que se señala en el presente estado de cuenta. Las operaciones efectuadas durante días no laborales o después de la hora de corte de fin de día serán consideradas en nuestra contabilidad como realizadas en el siguiente día hábil bancario. Usted dispone 90 días después de la fecha de corte para objetar la información contenida en su estado de cuenta, de no hacerlo se asumirá su conformidad al respecto.

▼ DETALLE DE OPERACIONES INVERSION GLOBAL PM (CONTINUACION) ▼

ECHA	DESCRIPCION DEL CARGO/ ABONO	MONEDA	MONTO DEL RETIRO	MONTO DEL DEPOSITO	SALDO
0-ABR-16	SALDO ANTERIOR				0.00
	SIN MOVIMIENTOS				

(Saldo inicial de \$296,504.18)

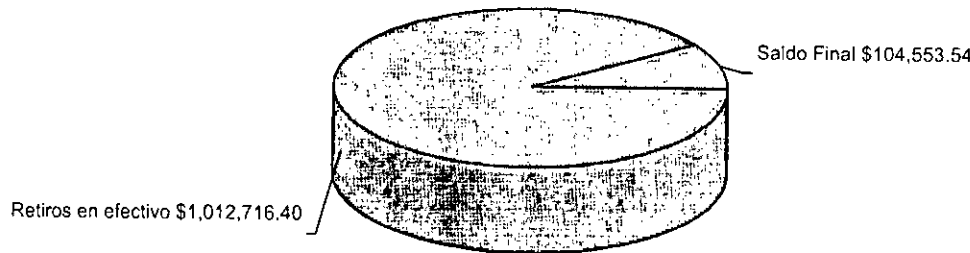

REFERENCIA DE ABREVIACIONES:

R.F.C.: Registro Federal de Causantes - CLABE: Clave Bancaria Estandarizada - I.V.A.: Impuesto al Valor Agregado - I.S.R.: Impuesto Sobre la Renta - S.B.C: Saldo salvo Buen Cobro - DISP.: Disposición/Dispersión - ATM.: Cajero Automático - BTE.: Banorte - CPA.: Contra - DEP.: Depósito - COM.: Comisión - INTBC.: Interbancaria - O/B.: Otro Banco - CHEQ/CHQ.: Cheque - LIQ.: Liquidación (Pago) - INT.: Interés (es) - EDO.: Estado - CTA.: Cuenta - CAM.: Cámara de Compensación - ABO.: Abono - CAP.: Capital - INV.: Inversión - PZO.: Plazo - DEV.: Devolución - REV.: Reverso - CONS.: Consulta. - VEN.: Ventanilla

Cuando no reciba su est de cuenta durante los 20 siguientes de la fecha corte, y no haya d instrucciones para que no le envíe, favor de solicitarle su sucursal.

Podrá consultar la informa de las comisiones de todos bancos con fines informativo de comparación en la COND al teléfono 01 800 999 808 en la página electrónica:

www.condusef.gob.mx

línea **DIRECTA**

SEGURO DE VIDA
SEGURO DE ACCIDENTES Y ENFERMEDADES
SEGURO DE SALUD
SEGURO DE PENSIONES
SEGURO DE RETIRO

BANORTE

www.banorte.com

Banco Mercantil del Norte
Institución de Banca Múltiple
Grupo Financiero Banorte
Av. Revolución No. 200
Colonia Primavera, C.I.
Monterrey, Nuevo León
RFC: BMN930209927.

Banco Mercantil del Norte S.A. Institución de Banca Múltiple, Grupo Financiero Banorte recibe las consultas, reclamaciones o aclaraciones en la Unidad Especializada de Atención al Usuario ubicada en Av. Paseo de la Reforma No. 565 Piso 40, Cuauhtémoc, C.P. 06500, Delegación Cuauhtémoc, México, D.F. y por Correo Electrónico una@banorte.com o al teléfono 01 800 627 22 32 así como en todas las sucursales u oficinas. En el caso de no obtener una respuesta satisfactoria podrá acudir a la Comisión Nacional de Protección y Defensa de los Usuarios de Servicios.

www.condusef.gob.mx o por teléfono de atención en el Distrito Federal (55) 53406909 y desde el interior de la República el 01 800 999 808.

Advertencia:
Incumplir tus obligaciones puede generar comisiones.

El presente Estado de Cuenta es un comprobante fiscal



Los productos anteriormente descritos se encuentran protegidos por el Instituto para la Protección del Ahorro Bancario (IPAB) hasta por un monto equivalente a 400,000 UDIS por cliente por Institución, lo anterior de conformidad con las disposiciones legales que regulan a dicho Instituto.

No. de cliente	07597888
RFC	MVG850101T56
Plaza	9588 PLAZA SAN LUIS POTOSI
Sucursal	0849 MATEHUALA
Teléfonos Sucursal	8821210
Dirección Sucursal	CONSTITUCION 14 CENTRO
Período	De 01/Mayo/2016 al 31/Mayo/2016
Fecha de corte	31/Mayo/2016
Página	7 de 7

▼ INFORME DE DEPÓSITOS EN EFECTIVO MAYORES A \$15,000 PESOS ▼

MUNICIPIO DE VILLA DE GUADALUPE SLP
 CALLE IGNACIO ALDAMA 31, CENTRO VILLA DE GUADALUPE S.L.P. C.P. 78850
 RFC: MVG850101T56

DEL MES DE MAYO DE 2016 NO. DE CLIENTE: 07597888

EXCEDENTES DE DEPOSITOS	\$	107,232.00
TIPO DE CAMBIO	\$	18.4527
RESUMEN DEL EJERCICIO 2016		
MONTO EXCEDENTE DE DEPOSITOS	\$	598,316.00

*Los depósitos en efectivo presentados en el presente informe, son aquellos que exceden la cantidad de \$15,000 (Quince mil pesos 00/100) de forma acumulada en todas las cuentas bajo la titularidad del cliente, dentro de un mes calendario.

BANCO MERCANTIL DEL NORTE S.A., INSTITUCION DE BANCA MULTIPLE
 GRUPO FINANCIERO BANORTE,
 AV. REVOLUCION NO. 3000, COLONIA PRIMAVERA, C.P. 64830, MONTERREY, N.L.
 RFC: BMN930209927

AVISO DE PRIVACIDAD

El artículo tercero transitorio de la Ley para la Protección de Datos Personales en Posesión de Particulares (LPDPPP) establece que los responsables expedirán el aviso de privacidad de conformidad con lo dispuesto en los artículos 16 y 17 de la LPDPPP. Por lo anterior, ponemos a su disposición nuestro aviso de privacidad en www.banorte.com. Se presume que usted consiente tácitamente en el tratamiento de sus datos mientras no manifieste su oposición.

524

MUNICIPIO DE VILLA DE GUADALUPE
ESTADO DE SAN LUIS POTOSI
AUXILIAR POR CUENTAS DE REGISTRO

(Todas las cuentas) PERIODO SELECCIONADO DEL 01-may-2016 AL 31-may-2016

No.CUENTA/Concepto de la cuenta			SALDO			SALDO FINAL
Fecha	Cheque	No Póliza / Concepto por movimiento	INICIAL	DEBE	HABER	
1112-01-003 --> RAMO 28 CTA.0409497887			249,033.93	823,390.76	1,003,382.95	69,041.74
12/05/2016	S/N	I00199 / F.3f6afc PARTICIPACION DEL 02 DE MAYO DE 2016		18.79		249,052.72
12/05/2016	S/N	I00200 / F-8599do. participacion del dia 02 de mayo de 2016		63,260.30		312,313.02
12/05/2016	00313	C00184 / JOSE LUIS MORALES TORRES			5,000.00	307,313.02
12/05/2016	00314	C00185 / JOSE ANGEL RODRIGUEZ LOREDO			12,050.23	295,262.79
13/05/2016	S/N	I00201 / OBSERVACIONES FINANCIERAS		11,317.00		306,579.79
13/05/2016	S/N	I00202 / F-7be907. PARTICIPACION DEL DIA 03 DE MAYO DE 2016		295,445.00		602,024.79
13/05/2016	00316	C00186 / FRANCISCA ANGÉLICA HERNÁNDEZ TORRES			22,040.00	579,984.79
13/05/2016	00315	E00108 / MARGARITA TOVAR CARDENAS			10,000.00	569,984.79
13/05/2016	00317	E00109 / JULIO RANGEL MENDOZA			2,625.00	567,359.79
13/05/2016	S/N	D00062 / REPOSICION DE CHEQUE 129, COMPRA DE UNIFORMES; J		2,625.00		569,984.79
14/05/2016	S/N	I00205 / F-1eb99a. PARTICIPACION DEL DIA 04 DE MAYO DE 2016		14,899.71		584,884.50
14/05/2016	00318	C00189 / CARLOS MIGUEL YRIZAR BARBOSA			926.10	583,958.40
15/05/2016	00319	E00110 / DOLORES EDITH HERRERA FRIAS			4,000.00	579,958.40
15/05/2016	00320	E00111 / MA. GUADALUPE LOREDO ESCALONA			3,000.00	576,958.40
15/05/2016	00321	E00112 / VICTOR ALFONSO GRIMALDO GUEVARA			4,000.00	572,958.40
15/05/2016	00322	E00113 / CHEQUE CANCELADO				572,958.40
15/05/2016	00323	E00114 / ASESORIA PROFESIONAL PROENSO S.A.			10,000.00	562,958.40
19/05/2016	00324	C00190 / FLORENTINO AVILA CONTRERAS			50,000.00	512,958.40
19/05/2016	00327	C00191 / SERVICIOS POCA LUZ, S.A. DE C.V.			6,551.23	506,407.17
19/05/2016	00325	E00115 / MARGARITA TOVAR CARDENAS			10,000.00	496,407.17
19/05/2016	00326	E00116 / RADIO XEFF-AM, S.A. DE C.V.			6,693.20	489,713.97
19/05/2016	00329	C00192 / ELECTROPURA S. DE R.L. DE C.V.			4,380.00	485,333.97
19/05/2016	00328	E00117 / CHEQUE CANCELADO				485,333.97
19/05/2016	00330	E00118 / CHEQUE CANCELADO				485,333.97
19/05/2016	00331	C00193 / CRUZ ROJA MEXICANA IAP			5,000.00	480,333.97
19/05/2016	00332	C00194 / GASOLINERA EL POZO 1901, S.A. DE C.V.			7,530.00	472,803.97
19/05/2016	00334	C00195 / JOSE ROGELIO ORTEGA BAUTISTA			2,320.00	470,483.97
19/05/2016	00337	C00196 / MUNICIPIO DE CATORCE			1,300.00	469,183.97
19/05/2016	00333	E00119 / MAYRA LOPEZ MENDEZ			6,748.00	462,435.97
19/05/2016	00335	E00120 / RAUL CASTILLO MENDOZA			13,384.23	449,051.74
19/05/2016	00336	E00121 / RAUL CASTILLO MENDOZA			6,868.46	442,183.28
19/05/2016	S/N	I00206 / R.12870-12893, RECAUDACION CORRESPONDIENTE AL DIA 1		4,969.00		447,152.28
19/05/2016	S/N	I00207 / R.12894-12895, RECAUDACION CORRESPONDIENTE AL DIA 1		180.00		447,332.28
19/05/2016	S/N	I00208 / R.12896-12919, RECAUDACION CORRESPONDIENTE AL DIA 1		3,104.00		450,436.28
19/05/2016	S/N	I00209 / R.12920-12934, RECAUDACION CORRESPONDIENTE AL MES		1,200.00		451,636.28
19/05/2016	S/N	I00210 / R.12935-12969, RECAUDACION CORRESPONDIENTE AL 09 D		4,432.00		456,068.28
19/05/2016	S/N	I00211 / R.12970-12980, RECAUDACION CORRESPONDIENTE AL 11 DE		850.00		456,918.28
19/05/2016	00338	E00122 / MARGARITA TOVAR CARDENAS			10,000.00	446,918.28
19/05/2016	00339	C00198 / RAUL CASTILLO MENDOZA			27,100.00	419,818.28
19/05/2016	00340	C00199 / MARGARITA TOVAR CARDENAS			255,082.70	164,735.58
19/05/2016	00341	C00200 / TORRES CRUZ GERARDO			1,392.00	163,343.58
19/05/2016	00342	C00201 / RUBI ESTRELLA ESTRADA MEDRANO			2,000.00	161,343.58
19/05/2016	00343	C00202 / MARGARITA TOVAR CARDENAS			18,404.00	142,939.58
19/05/2016	00344	C00203 / FRANCISCA ANGÉLICA HERNÁNDEZ TORRES			17,778.16	125,161.42
19/05/2016	S/N	I00212 / F.32fid4, PARTICIPACION DEL 16 DE MAYO DE 2016		32,649.11		157,810.53
19/05/2016	00345	C00207 / GASOLINERA EL POZO 1901, S.A. DE C.V.			13,000.00	144,810.53
19/05/2016	00346	C00208 / SIST PARA EL DIF DEL EDO DE SAN LUIS POTOSI			2,675.91	142,134.62
19/05/2016	00349	C00209 / BALTAZAR CORONADO SANCHEZ			2,500.00	139,634.62
19/05/2016	00350	C00210 / RAÚL CASTILLO MENDOZA			4,144.00	135,490.62
19/05/2016	00347	E00123 / MA DEL ROSARIO VARGAS LOREDO			4,800.00	130,690.62
19/05/2016	00348	E00124 / ANDREA REYES ESTRADA			4,000.00	126,690.62
19/05/2016	00351	C00212 / LUCIO VELAZQUEZ SANDRA			12,800.00	113,890.62
19/05/2016	00352	C00214 / MARGARITA TOVAR CARDENAS			5,985.00	107,905.62
19/05/2016	00353	C00215 / MARCELO LARA GALLEGOS			1,500.00	106,405.62
19/05/2016	00355	C00216 / JUAN DE DIOS LEOS ALONSO			2,552.00	103,853.62
19/05/2016	00357	C00217 / ZUÑIGA MACIAS JUAN			1,972.00	101,881.62

525

MUNICIPIO DE VILLA DE GUADALUPE
ESTADO DE SAN LUIS POTOSI
AUXILIAR POR CUENTAS DE REGISTRO

(Todas las cuentas) PERIODO SELECCIONADO DEL 01-may-2016 AL 31-may-2016

No. CUENTA/Concepto de la cuenta			SALDO			SALDO FINAL
Fecha	Cheque	No Póliza / Concepto por movimiento	INICIAL	DEBE	HABER	
/05/2016	00358	C00218 / RAMIRO HERRERA EGUIA			7,100.00	94,781.62
/05/2016	00359	C00219 / EDUARDO ROMAN VELAZQUEZ GARCIA			638.00	94,143.62
/05/2016	00360	C00220 / HECTOR ADELAIDO TORRES CUELLO			638.00	93,505.62
/05/2016	00354	E00127 / NORMA ALICIA BUSTAMANTE RANGEL			2,380.00	91,125.62
/05/2016	00356	E00128 / JULIA MEDRANO RODRIGUEZ			4,774.21	86,351.41
/05/2016	S/N	I00213 / R.12981-13008, RECAUDACION CORRESPONDIENTE AL 12 D		2,988.00		89,339.41
/05/2016	S/N	I00214 / R.13009-13026, RECAUDACION CORRESPONDIENTE AL 13 D		1,250.00		90,589.41
/05/2016	S/N	I00215 / R.13027-13054. RECAUDACION CORRESPONDIENTE AL DIA 1		3,610.00		94,199.41
/05/2016	S/N	I00216 / R.13055-13062, RECAUDACION CORRESPONDIENTE AL DIA		1,354.00		95,553.41
/05/2016	S/N	I00217 / R.13063-13069, RECAUDACION CORRESPONDIENTE AL DIA		270.00		95,823.41
/05/2016	S/N	I00218 / R.13070-13074, RECAUDACION CORRESPONDIENTE AL DIA		412.00		96,235.41
/05/2016	00363	C00221 / JOSE ARMANDO RIVERA MARTINEZ			1,500.00	94,735.41
/05/2016	00361	E00129 / MARGARITA TOVAR CARDENAS			10,000.00	84,735.41
/05/2016	00362	E00130 / CHEQUE CANCELADO				84,735.41
/05/2016	00364	C00222 / GASOLINERA EL POZO 1901, S.A. DE C.V.			10,000.00	74,735.41
/05/2016	S/N	I00219 / GASTOS PENDIENTES DE COMPROBAR MA. DEL ROSARIO		2,000.00		76,735.41
/05/2016	S/N	I00220 / DEPOSITO EN EFECTIVO POR PRESTAMO PERSONAL; GREG		500.00		77,235.41
/05/2016	S/N	I00221 / DEPOSITO EN EFECTIVO POR PRESTAMO PERSONAL ; MARI		500.00		77,735.41
/05/2016	00365	C00224 / LAURA JAZMIN LEOS GARAY			1,000.00	76,735.41
/05/2016	00366	C00225 / GASOLINERA EL POZO 1901, S.A. DE C.V.			5,000.00	71,735.41
/05/2016	S/N	I00222 / F-047b58, PARTICIPACION DEL DIA 25 DE MAYO DE 2016		322,525.89		394,261.30
/05/2016	00367	C00226 / OTONIEL GUZMAN SALAS			16,820.00	377,441.30
/05/2016	00368	C00227 / FERNANDO GUERRERO MARTINEZ			684.40	376,756.90
/05/2016	00369	E00131 / ANTONIO RIOS CRUZ			3,192.75	373,564.15
/05/2016	00371	C00228 / SERVICIOS POCA LUZ, S.A. DE C.V.			22,554.11	351,010.04
/05/2016	00370	E00132 / MARGARITA TOVAR CARDENAS			10,000.00	341,010.04
/05/2016	00372	C00230 / DALTON AUTOMOTORES S DE RL DE CV			1,025.00	339,985.04
/05/2016	00376	C00231 / OSCAR MANUEL CORONEL SANTILLAN			17,400.00	322,585.04
/05/2016	00377	C00232 / FRANCISCA ANGÉLICA HERNÁNDEZ TORRES			3,980.54	318,604.50
/05/2016	00373	E00133 / CHEQUE CANCELADO				318,604.50
/05/2016	00374	E00134 / DIANA PERLA MARTINEZ RODRIGUEZ			2,000.00	316,604.50
/05/2016	00375	E00135 / CHEQUE CANCELADO				316,604.50
/05/2016	00378	E00136 / VIRGINIA VILLANUEVA MORALES			12,800.00	303,804.50
/05/2016	S/N	I00223 / R.13075-13078, RECAUDACION CORRESPONDIENTE AL DIA :		236.00		304,040.50
/05/2016	S/N	I00224 / R.13079-13084, RECAUDACION CORRESPONDIENTE AL DIA :		912.00		304,952.50
/05/2016	S/N	I00225 / R.13085-13090, RECAUDACION CORRESPONDIENTE AL DIA :		1,164.00		306,116.50
/05/2016	S/N	I00226 / R.13091-13104, RECAUDACION CORRESPONDIENTE AL DIA :		2,358.00		308,474.50
/05/2016	S/N	I00227 / R.13105-13115, RECAUDACION CORRESPONDIENTE AL DIA :		880.00		309,354.50
/05/2016	S/N	I00228 / R.13116-13141, RECAUDACION CORRESPONDIENTE AL DIA :		3,912.00		313,266.50
/05/2016	S/N	I00229 / R.13142-13153, RECAUDACION CORRESPONDIENTE AL DIA 3		3,034.00		316,300.50
/05/2016	S/N	I00230 / F.b70508, participacion del dia 31 de mayo de 2016		20.01		316,320.51
/05/2016	S/N	I00231 / F.b6be17, PARTICIPACION DEL DIA 31 DE MAYO DE 2016		40,436.95		356,757.46
/05/2016	S/N	I00232 / INTERESES BANCARIOS RAMO 28, CORRESPONDIENTES A		78.00		356,835.46
/05/2016	00379	C00235 / RAUL CASTILLO MENDOZA			27,100.00	329,735.46
/05/2016	00381	C00236 / MARGARITA TOVAR CARDENAS			257,706.92	72,028.54
/05/2016	00382	C00237 / MARIA TERESA SALAZAR HERNANDEZ			788.80	71,239.74
/05/2016	00383	C00238 / RAÚL CASTILLO MENDOZA			2,198.00	69,041.74
/05/2016	00380	E00137 / CHEQUE CANCELADO				69,041.74

MUNICIPIO DE VILLA DE GUADALUPE

**CONCILIACION BANCARIA DEL 01 AL 31 DE MAYO DE 2016
BANORTE FORTALECIMIENTO 2015 CUENTA No. 0409497672**



MAS: SALDO SEGÚN LIBROS \$
ABONAMOS Y NO CARGAN: \$ -

\$ -
\$ 2,835.03

MAS: CARGAN Y NO ABONAMOS

MENOS: ABONAN Y NO CARGAMOS:

MENOS: CARGAMOS Y NO ABONAN:

\$ -

SALDO SEGÚN BANCO \$ 2,835.03

FORTALECIMIENTO 2015
MUNICIPIO DE VILLA DE GUADALUPE SLP
CALLE IGNACIO ALDAMA 31
CENTRO
VILLA DE GUADALUPE S.L.P.
SUCURSAL 0849 MATEHUALA
CORREO

C.P. 78850



No. de cliente 07597888
RFC MVG850101T56
Plaza 9588 PLAZA SAN LUIS POTOSI
Sucursal 0849 MATEHUALA
Teléfonos Sucursal 8821210
Dirección Sucursal CONSTITUCION 14 CENTRO
Período De 01/Mayo/2016 al 31/Mayo/2016
Fecha de corte 31/Mayo/2016
Página 1 de 3

NO. CUENTA	0409497672
GANANCIA ANUAL TOTAL (GAT) ¹	
GAT NOMINAL	N/A %
GAT REAL ²	N/A %
(+) INTERESES APLICABLES	\$ 0.00
(-) TOTAL DE COMISIONES COBRADAS	\$ 0.00

NO. CUENTA	0409497748
GANANCIA ANUAL TOTAL (GAT) ¹	
GAT NOMINAL	0.00 %
GAT REAL ²	-3.28 %
(+) INTERESES APLICABLES	\$ 0.00
(-) TOTAL DE COMISIONES COBRADAS	\$ 0.00

Enlace Global PM C/Intereses
Mayo 2016

¹ Antes de Impuestos

² La GAT REAL es el rendimiento que obtendría después de descontar la inflación estimada

▼ RESUMEN INTEGRAL ▼

PRODUCTO/SERVICIO	CUENTA	SALDO ANTERIOR	SALDO AL CORTE
ENLACE GLOBAL PM C/INTERESES	0409497672	\$ 2,835.03	\$ 2,835.03
INVERSION GLOBAL PM	0409497748	\$ 0.00	\$ 0.00
TOTAL		\$ 2,835.03	\$ 2,835.03

▼ Enlace Global Pm C/Intereses ▼

No. de CUENTA: 0409497672

DIVISA: PESOS

CLABE: 072 709 00409497672 1

▼ RESUMEN DEL PERIODO ▼

	MONTO
Saldo inicial del período	\$ 2,835.03
(+) Depósitos	\$ 0.00
(-) Retiros	\$ 0.00
(+) Intereses Netos Ganados	\$ 0.00
(-) Comisiones Cobradas	\$ 0.00
(-) IVA sobre comisiones (16%)	\$ 0.00
Saldo Actual	\$ 2,835.03
Saldo Disponible al día*	\$ 2,835.03
Saldo Mínimo requerido	\$ 0.00

▼ SALDO PROMEDIO DIARIO ▼

	MONTO
En el Período (del 01 May al 31 May)	\$ 2,835.03
Días que comprende el período	031
Acumulado anual	\$ 104,101.93
Días que comprende el período anual	152

▼ CALCULO DE INTERESES DEVENGADOS ▼

Intereses Tasa Bruta Anual 0.00%	\$ 0.00
Retención de IDE	\$ 0.00
Retención de ISR	\$ 0.00
Intereses Netos Ganados	\$ 0.00

▼ *SALDO NO DISPONIBLE AL DIA ▼

	MONTO
Depósitos de cheques S.B.C.	\$ 0.00
Comisiones Pendientes de aplicar	\$ 0.00
Compras no aplicadas	\$ 0.00
Total	\$ 0.00

▼ RESUMEN DE COMISIONES ▼

CHEQUES	
Cheques girados	0
Cheques girados sin comisión	0
Cheques girados con comisión	0
Importe de la comisión	\$ 0.00
Por cheques devueltos	\$ 0.00
OTRAS COMISIONES	\$ 0.00

▼ COMPORTAMIENTO DE TARJETA DE DEBITO ▼

Uso en cajeros automáticos	\$ 0.00
Compras en comercios	\$ 0.00
Uso en sucursales	\$ 0.00
Total Uso del débito	\$ 0.00

528

ECHA	DESCRIPCION DEL CARGO/ ABONO	MONEDA	MONTO DEL RETIRO	MONTO DEL DEPOSITO	SALDO
0-ABR-16	SALDO ANTERIOR SIN MOVIMIENTOS				2,835.03

DESCUBRA LAS VENTAJAS QUE LE OFRECE EL SERVICIO DE DEPOSITOS REMOTOS!
 REALICE DEPOSITOS CON CHEQUES DESDE LA COMODIDAD DE SU OFICINA Y EVITE FILAS EN SUCURSAL,
 LOS DEPOSITOS REALIZADOS CON CHEQUES BANORTE SE REFLEJARAN EN SU CUENTA EL MISMO DIA,
 LA COMISION MENSUAL ES DE \$300 Y \$1 POR CADA CHEQUE PROCESADO.
 PARA MAYOR INFORMACION LO INVITAMOS A CONTACTAR A SU EJECUTIVO DE CUENTA.

▼ INVERSION GLOBAL PM ▼

CONTRATO: 0409497748

DIVISA: PESOS

CLABE: 072 709 00409497748 7

▼ RESUMEN DEL PERIODO ▼

	MONTO
Saldo inicial del período	\$ 0.00
Depósitos	\$ 0.00
Retiros	\$ 0.00
Intereses Netos Ganados	\$ 0.00
Total de Comisiones cobradas	\$ 0.00
IVA sobre comisiones (16%)	\$ 0.00
Saldo Actual	\$ 0.00
Saldo Disponible al día*	\$ 0.00
Saldo Mínimo requerido	\$ 0.00

▼ SALDO PROMEDIO DIARIO ▼

En el Período (del 01 May al 31 May)	\$ 0.00
Días que comprende el período	031
Acumulado anual	\$ 0.00
Días que comprende el período anual	152

▼ CALCULO DE INTERESES DEVENGADOS ▼

Intereses Tasa Bruta Anual 0.00%	\$ 0.00
Retención de IDE	\$ 0.00
Retención de ISR	\$ 0.00
Intereses Netos Ganados	\$ 0.00

▼ DETALLE DE OPERACIONES ▼

ECHA	DESCRIPCION DEL CARGO/ ABONO	MONEDA	MONTO DEL RETIRO	MONTO DEL DEPOSITO	SALDO
0-ABR-16	SALDO ANTERIOR SIN MOVIMIENTOS				0.00

(Saldo inicial de \$2,835.03)

Saldo Final \$2,835.03

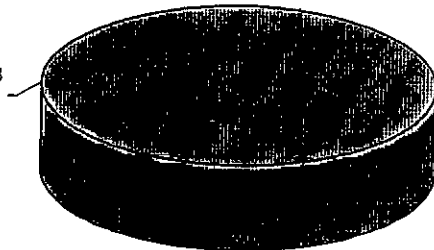

REFERENCIA DE ABREVIACIONES:

R.F.C.: Registro Federal de Causantes - CLABE Clave Bancaria Estandarizada - I.V.A. Impuesto al Valor Agregado - I.S.R. Impuesto Sobre la Renta
 S.B.C. Saldo salvo Buen Cobro - DISP. Disposición/Dispersión - ATM. Cajero Automático - BTE. Banorte - CPA. Compra - DEP. Depósito - COM. Comisión
 INTBC. Interbancaria - O/B. Otro Banco - CHEQ/CHQ. Cheque - LIQ. Liquidación (Pago) - INT. Interés (es) - EDO. Estado - CTA. Cuenta - CAM. Cámara
 de Compensación - ABO. Abono - CAP. Capital - INV. Inversión - PZO. Plazo - DEV. Devolución - REV. Reverso - CONS. Consulta - VEN. Ventanilla

Cuando no reciba su est
 de cuenta durante los 20 d
 siguientes de la fecha d
 corte, y no haya de
 instrucciones para que no
 le envíe, favor de solicitarlo
 su sucursal.

Podrá consultar la informac
 de las comisiones de todos
 bancos con fines informativ
 de comparación en la CONDU
 al teléfono 01 800 999 808
 en la página electrónica:

www.condusef.gob.mx

DIRECTA

www.banorte.com

Banco Mercantil del N
 Institución de Banca Multi
 Grupo Financiero Ban
 Av. Revolución No. 300
 Colonia Primavera, C.P.
 Monterrey, Nuevo León
 RFC. BMN930209927.

Banco Mercantil del Norte S.A. Instit
 de Banca Multi. Grupo Finan
 Banorte recibe las conse
 re informaciones o aclaraciones, en
 Unidad Especializada de Atención.
 Usuarios ubicada en Av. Paseo de
 Reforma No. 505 Piso 43 Col
 Cuauhtémoc, C.P. 06500, Delega
 Cuauhtémoc, México, D.F. y por
 Electrónica: www.banorte.com o Teléf
 (01 800 627 22 92 así como en sucurs
 de sus sucursales u oficinas. En el cas
 no obtener una respuesta satisfactoria
 podrá acudir a la Comisión Nacional para
 Protección y Defensa de los Consumid
 Services
 www.condusef.gob.mx con número
 telefónico de atención en el Distrito Fed
 (55) 53406999 y desde el interior de la
 República el 01 800 999 808

Advertencia:
 Incumplir tus obligaciones
 puede generar comisiones.

**El presente Estado de Cuenta
 no es un comprobante fiscal**



Los productos anteriormente
 descritos se encuentran
 protegidos por el Instituto para la
 Protección del Ahorro Bancario
 (IPAB) hasta por un monto
 equivalente a 400,000 UDIS por
 cliente por Institución, lo anterior
 de conformidad con las
 disposiciones legales que regulan
 a dicho Instituto

No. de cliente	07597888
RFC	MVG850101T56
Plaza	9588 PLAZA SAN LUIS POTOSI
Sucursal	0849 MATEHUALA
Teléfonos Sucursal	8821210
Dirección Sucursal	CONSTITUCION 14 CENTRO
Periodo	De 01/Mayo/2016 al 31/Mayo/2016
Fecha de corte	31/Mayo/2016
Página	3 de 3

▼ INFORME DE DEPÓSITOS EN EFECTIVO MAYORES A \$15,000 PESOS ▼

MUNICIPIO DE VILLA DE GUADALUPE SLP
 CALLE IGNACIO ALDAMA 31, CENTRO VILLA DE GUADALUPE S.L.P. C.P. 78850
 RFC: MVG850101T56

DEL MES DE MAYO DE 2016 NO. DE CLIENTE: **07597888**

EXCEDENTES DE DEPOSITOS	\$	107,232.00
TIPO DE CAMBIO	\$	18.4527
RESUMEN DEL EJERCICIO 2016		
MONTO EXCEDENTE DE DEPOSITOS	\$	598,316.00

*Los depósitos en efectivo presentados en el presente informe, son aquellos que exceden la cantidad de \$15,000 (Quince mil pesos 00/100) de forma acumulada en todas las cuentas bajo la titularidad del cliente, dentro de un mes calendario.

BANCO MERCANTIL DEL NORTE S.A., INSTITUCION DE BANCA MULTIPLE
 GRUPO FINANCIERO BANORTE,
 AV. REVOLUCION NO. 3000, COLONIA PRIMAVERA, C.P. 64830, MONTERREY, N.L.
 RFC: BMN930209927

AVISO DE PRIVACIDAD

El artículo tercero transitorio de la Ley para la Protección de Datos Personales en Posesión de Particulares (LPDPPP) establece que los responsables expedirán el aviso de privacidad de conformidad con lo dispuesto en los artículos 16 y 17 de la LPDPPP. Por lo anterior, ponemos a su disposición nuestro aviso de privacidad en www.banorte.com. Se presume que usted consiente tácitamente en el tratamiento de sus datos mientras no manifieste su oposición.

529

MUNICIPIO DE VILLA DE GUADALUPE
ESTADO DE SAN LUIS POTOSI
AUXILIAR POR CUENTAS DE REGISTRO

(Todas las cuentas) PERIODO SELECCIONADO DEL 01-may-2016 AL 31-may-2016

No.CUENTA/Concepto de la cuenta				SALDO		HABER	SALDO FINAL
Fecha	Cheque	No Póliza /	Concepto por movimiento	INICIAL	DEBE		
1112-10-002	-->	FORTALECIMIENTO 2015 CTA. 0409497672		2,835.03	0.00	0.00	2,835.03



MUNICIPIO DE VILLA DE GUADALUPE

**CONCILIACION BANCARIA AL 01 AL 31 DE MAYO DE 2016.
BANORTE RAMO 28 2015 CUENTA No. 0268608031**

	SALDO SEGÚN LIBROS	\$ 426.77
MAS:	ABONAMOS Y NO CARGAN:	\$ -
		\$ -
		<hr/>
		\$ 426.77
MAS:	CARGAN Y NO ABONAMOS	
MENOS:	ABONAN Y NO CARGAMOS:	
MENOS:	CARGAMOS Y NO ABONAN:	\$ -
		<hr/>
	SALDO SEGÚN BANCO	\$ 426.77

RAMO 28 2015
MUNICIPIO DE VILLA DE GUADALUPE SLP
CALLE IGNACIO ALDAMA 31
CENTRO
VILLA DE GUADALUPE S.L.P.
SUCURSAL 0849 MATEHUALA
CORREO

C.P. 78850



No. de cliente 07597888
RFC MVG850101T56
Plaza 9588 PLAZA SAN LUIS POTOSI
Sucursal 0849 MATEHUALA
Teléfonos Sucursal 8821210
Dirección Sucursal CONSTITUCION 14 CENTRO
Período De 01/Mayo/2016 al 31/Mayo/2016
Fecha de corte 31/Mayo/2016
Página 1 de 3

NO. CUENTA	0268608031
GANANCIA ANUAL TOTAL (GAT) ¹	
GAT NOMINAL	N/A %
GAT REAL ²	N/A %
(+) INTERESES APLICABLES	\$ 0.00
(-) TOTAL DE COMISIONES COBRADAS	\$ 0.00

NO. CUENTA	0268608442
GANANCIA ANUAL TOTAL (GAT) ¹	
GAT NOMINAL	0.00 %
GAT REAL ²	-3.28 %
(+) INTERESES APLICABLES	\$ 0.00
(-) TOTAL DE COMISIONES COBRADAS	\$ 0.00

Enlace Global PM C/Intereses
Mayo 2016

¹ Antes de Impuestos

² La GAT REAL es el rendimiento que obtendría después de descontar la inflación estimada

▼ RESUMEN INTEGRAL ▼

PRODUCTO/SERVICIO	CUENTA	SALDO ANTERIOR	SALDO AL CORTE
ENLACE GLOBAL PM C/INTERESES	0268608031	\$ 426.77	\$ 426.77
INVERSION GLOBAL PM	0268608442	\$ 0.00	\$ 0.00
TOTAL		\$ 426.77	\$ 426.77

▼ Enlace Global Pm C/Intereses ▼

No. de CUENTA: 0268608031

DIVISA: PESOS

CLABE: 072 709 00268608031 5

▼ RESUMEN DEL PERIODO ▼

	MONTO
Saldo inicial del período	\$ 426.77
(+) Depósitos	\$ 0.00
(-) Retiros	\$ 0.00
(+) Intereses Netos Ganados	\$ 0.00
(-) Comisiones Cobradas	\$ 0.00
(-) IVA sobre comisiones (16%)	\$ 0.00
Saldo Actual	\$ 426.77
Saldo Disponible al día*	\$ 426.77
Saldo Mínimo requerido	\$ 0.00

▼ SALDO PROMEDIO DIARIO ▼

	MONTO
En el Período (del 01 May al 31 May)	\$ 426.77
Días que comprende el período	031
Acumulado anual	\$ 426.77
Días que comprende el período anual	152

▼ CALCULO DE INTERESES DEVENGADOS ▼

Intereses Tasa Bruta Anual 0.00%	\$ 0.00
Retención de IDE	\$ 0.00
Retención de ISR	\$ 0.00
Intereses Netos Ganados	\$ 0.00

▼ *SALDO NO DISPONIBLE AL DÍA ▼

	MONTO
Depósitos de cheques S.B.C.	\$ 0.00
Comisiones Pendientes de aplicar	\$ 0.00
Compras no aplicadas	\$ 0.00
Total	\$ 0.00

▼ RESUMEN DE COMISIONES ▼

CHEQUES	
Cheques girados	0
Cheques girados sin comisión	0
Cheques girados con comisión	0
Importe de la comisión	\$ 0.00
Por cheques devueltos	\$ 0.00
OTRAS COMISIONES	\$ 0.00

▼ COMPORTAMIENTO DE TARJETA DE DEBITO ▼

Uso en cajeros automáticos	\$ 0.00
Compras en comercios	\$ 0.00
Uso en sucursales	\$ 0.00
Total Uso del débito	\$ 0.00

500

La fecha de corte coincide con la fecha de terminación del periodo que se señala en el presente estado de cuenta. Las operaciones efectuadas durante días no laborales o después de la hora de corte de fin de día serán consideradas en nuestra contabilidad como realizadas en el siguiente día hábil bancario. Usted dispone 90 días después de la fecha de corte para objetar la información contenida en su estado de cuenta, de no hacerlo se asumirá su conformidad al respecto.

▼ DETALLE DE OPERACIONES ▼

FECHA	DESCRIPCION DEL CARGO/ ABONO	MONEDA	MONTO DEL RETIRO	MONTO DEL DEPOSITO	SALDO
10-ABR-16	SALDO ANTERIOR SIN MOVIMIENTOS				426.77

DESCUBRA LAS VENTAJAS QUE LE OFRECE EL SERVICIO DE DEPOSITOS REMOTOS!
 REALICE DEPOSITOS CON CHEQUES DESDE LA COMODIDAD DE SU OFICINA Y EVITE FILAS EN SUCURSAL,
 LOS DEPOSITOS REALIZADOS CON CHEQUES BANORTE SE REFLEJARAN EN SU CUENTA EL MISMO DIA,
 LA COMISION MENSUAL ES DE \$300 Y \$1 POR CADA CHEQUE PROCESADO.
 PARA MAYOR INFORMACION LO INVITAMOS A CONTACTAR A SU EJECUTIVO DE CUENTA.

▼ INVERSION GLOBAL PM ▼

CONTRATO: 0268608442 DIVISA: PESOS CLABE: 072 709 00268608442 1

▼ RESUMEN DEL PERIODO ▼

	MONTO
Saldo inicial del período	\$ 0.00
) Depósitos	\$ 0.00
) Retiros	\$ 0.00
) Intereses Netos Ganados	\$ 0.00
) Total de Comisiones cobradas	\$ 0.00
) IVA sobre comisiones (16%)	\$ 0.00
Saldo Actual	\$ 0.00
Saldo Disponible al día*	\$ 0.00
Saldo Mínimo requerido	\$ 0.00

▼ SALDO PROMEDIO DIARIO ▼

En el Período (del 01 May al 31 May)	\$ 0.00
Días que comprende el período	031
Acumulado anual	\$ 0.00
Días que comprende el período anual	152

▼ CALCULO DE INTERESES DEVENGADOS ▼

Intereses Tasa Bruta Anual 0.00%	\$ 0.00
Retención de IDE	\$ 0.00
Retención de ISR	\$ 0.00
Intereses Netos Ganados	\$ 0.00

▼ DETALLE DE OPERACIONES ▼

FECHA	DESCRIPCION DEL CARGO/ ABONO	MONEDA	MONTO DEL RETIRO	MONTO DEL DEPOSITO	SALDO
10-ABR-16	SALDO ANTERIOR SIN MOVIMIENTOS				0.00

(Saldo inicial de \$426.77)

Saldo Final \$426.77



REFERENCIA DE ABREVIACIONES:

R.F.C.: Registro Federal de Causantes - CLABE: Clave Bancaria Estandarizada - I.V.A.: Impuesto al Valor Agregado - I.S.R.: Impuesto Sobre la Renta
 - S.B.C Saldo salvo Buen Cobro - DISP.: Disposición/Dispersion - ATM.: Cajero Automatico - BTE.: Banorte - CPA.: Compra - DEP.: Depósito - COM.: Comisión
 - INTBC.: Interbancaria - O/B.: Otro Banco - CHEQ/CHQ.: Cheque - LIQ.: Liquidación (Pago) - INT.: Interés (es) - EDO.: Estado - CTA.: Cuenta - CAM.: Cámara
 de Compensación - ABO.: Abono - CAP.: Capital - INV.: Inversión - PZO.: Páso - DEV.: Devolución - REV.: Reverso - CONS.: Consulta - VEN.: Ventanilla

Cuando no reciba su est de cuenta durante los 20 (siguientes de la fecha corte, y no haya d instrucciones para que no le envíe, favor de solicitarlo su sucursal.

Podrá consultar la informa de las comisiones de todos bancos con fines informativo de comparación en la CONDI al teléfono 01 800 999 808 en la página electrónica: www.condusef.gob.mx

DIRECTA

TEL: 01 800 999 808
 01 800 999 808
 01 800 999 808
 01 800 999 808

www.banorte.com

Banco Mercantil del S S
 Institución de Banca Multi
 Grupo Financiero Banc
 Av. Revolución No 300
 Colonia Primavera, C 8
 Monterrey, Nuevo Ler
 RFC: BMN930209927.

Banco Mercantil del Norte S.A. C
 de Banca Múltiple, Grupo Ban
 Banorte ofrece los con
 recomendaciones e actualizaciones, e
 Unidad Especializada de Atención
 Usuarios ubicada en Av. Paseo de
 Reforma No. 505 Piso 15 Col
 Cuauhtémoc, C.P. 06500 Delega
 Cuauhtémoc, México, D.F. y en C
 Electrónico: une@banorte.com o Tele
 01 800 627 22 92, así como en cuenta
 de sus sucursales u oficinas. En el cas
 no obtener una respuesta satisfactoria
 podrá acudir a la Comisión Nacional de
 Protección y Defensa de los Usuarios de
 Servicios Financieros
www.condusef.gob.mx o por
 telefónica de atención en el Distrito Fed
 (56) 53406999 y desde cualquier parte d
 República al 01 800 999 808

Advertencia:
 Incumplir tus obligaciones
 puede generar comisiones

El presente Estado de Cuen
 no es un comprobante fiscal



Los productos anteriormente
 descritos se encuentran
 protegidos por el Instituto para
 Protección del Ahorro Bancario
 (IPAB) hasta por un monto
 equivalente a 400,000 UDIS por
 cliente por Institución, lo anterior
 de conformidad con las
 disposiciones legales que regulan
 a dicho Instituto.

No. de cliente	07597888
RFC	MVG850101T56
Plaza	9588 PLAZA SAN LUIS POTOSI
Sucursal	0849 MATEHUALA
Teléfonos Sucursal	8821210
Dirección Sucursal	CONSTITUCION 14 CENTRO
Período	De 01/Mayo/2016 al 31/Mayo/2016
Fecha de corte	31/Mayo/2016
Página	3 de 3

▼ INFORME DE DEPÓSITOS EN EFECTIVO MAYORES A \$15,000 PESOS ▼

MUNICIPIO DE VILLA DE GUADALUPE SLP
 CALLE IGNACIO ALDAMA 31, CENTRO VILLA DE GUADALUPE S.L.P. C.P. 78850
 RFC: MVG850101T56

DEL MES DE MAYO DE 2016 NO. DE CLIENTE: **07597888**

EXCEDENTES DE DEPOSITOS	\$	107,232.00
TIPO DE CAMBIO	\$	18.4527
RESUMEN DEL EJERCICIO 2016		
MONTO EXCEDENTE DE DEPOSITOS	\$	598,316.00

*Los depósitos en efectivo presentados en el presente informe, son aquellos que exceden la cantidad de \$15,000 (Quince mil pesos 00/100) de forma acumulada en todas las cuentas bajo la titularidad del cliente, dentro de un mes calendario.

BANCO MERCANTIL DEL NORTE S.A., INSTITUCION DE BANCA MULTIPLE
 GRUPO FINANCIERO BANORTE,
 AV. REVOLUCION NO. 3000, COLONIA PRIMAVERA, C.P. 64830, MONTERREY, N.L.
 RFC: BMN930209927

AVISO DE PRIVACIDAD

El artículo tercero transitorio de la Ley para la Protección de Datos Personales en Posesión de Particulares (LPDPPP) establece que los responsables expedirán el aviso de privacidad de conformidad con lo dispuesto en los artículos 16 y 17 de la LPDPPP. Por lo anterior, ponemos a su disposición nuestro aviso de privacidad en www.banorte.com. Se presume que usted consiente tácitamente en el tratamiento de sus datos mientras no manifieste su oposición.

533

MUNICIPIO DE VILLA DE GUADALUPE
ESTADO DE SAN LUIS POTOSI
AUXILIAR POR CUENTAS DE REGISTRO

(Todas las cuentas) PERIODO SELECCIONADO DEL 01-may-2016 AL 31-may-2016

No.CUENTA/Concepto de la cuenta			SALDO			
Fecha	Cheque	No Póliza / Concepto por movimiento	INICIAL	DEBE	HABER	SALDO FINAL
1112-01-002 -->		RAMO 28 2015 CTA. 0268608031	426.77	0.00	0.00	426.77



MUNICIPIO DE VILLA DE GUADALUPE

CONCILIACION BANCARIA DEL 01 AL 31 DE MAYO DE 2016
BANORTE FORTALECIMIENTO 2015 CUENTA No. 0268594910

MAS: SALDO SEGÚN LIBROS \$ 463.86
ABONAMOS Y NO CARGAN: \$ -

MAS: \$ -
\$ 463.86

MAS: CARGAN Y NO ABONAMOS

MENOS: ABONAN Y NO CARGAMOS:

MENOS: CARGAMOS Y NO ABONAN:

535

SALDO SEGÚN BANCO \$ 463.86

FORTALECIMIENTO 2015
MUNICIPIO DE VILLA DE GUADALUPE SLP
CALLE IGNACIO ALDAMA 31
CENTRO
VILLA DE GUADALUPE S.L.P.
SUCURSAL 0849 MATEHUALA
CORREO

C.P. 78850



No. de cliente 07597888
RFC MVGB5010IT56
Plaza 9588 PLAZA SAN LUIS POTOSI
Sucursal 0849 MATEHUALA
Teléfonos Sucursal 8821210
Dirección Sucursal CONSTITUCION 14 CENTRO
Período De 01/Mayo/2016 al 31/Mayo/2016
Fecha de corte 31/Mayo/2016
Página 1 de 3

NO. CUENTA	0268594910
GANANCIA ANUAL TOTAL (GAT) ¹	N/A %
GAT NOMINAL	N/A %
GAT REAL ²	0.00 %
(+) INTERESES APLICABLES	\$ 0.00
(-) TOTAL DE COMISIONES COBRADAS	\$ 0.00

NO. CUENTA	0268595618
GANANCIA ANUAL TOTAL (GAT) ¹	0.00 %
GAT NOMINAL	-3.28 %
GAT REAL ²	0.00 %
(+) INTERESES APLICABLES	\$ 0.00
(-) TOTAL DE COMISIONES COBRADAS	\$ 0.00

**Enlace Global PM C/Intereses
Mayo 2016**

¹ Antes de Impuestos

² La GAT REAL es el rendimiento que obtendría después de descontar la inflación estimada

RESUMEN INTEGRAL

PRODUCTO/SERVICIO	CUENTA	SALDO ANTERIOR	SALDO AL CORTE
ENLACE GLOBAL PM C/INTERESES	0268594910	\$ 463.86	\$ 463.86
INVERSION GLOBAL PM	0268595618	\$ 0.00	\$ 0.00
TOTAL		\$ 463.86	\$ 463.86

Enlace Global Pm C/Intereses

No. de CUENTA: 0268594910

DIVISA: PESOS

CLABE: 072 709 00268594910 1

RESUMEN DEL PERIODO

	MONTO
Saldo inicial del período	\$ 463.86
(+) Depósitos	\$ 0.00
(-) Retiros	\$ 0.00
(+) Intereses Netos Ganados	\$ 0.00
(-) Comisiones Cobradas	\$ 0.00
(-) IVA sobre comisiones (16%)	\$ 0.00
Saldo Actual	\$ 463.86
Saldo Disponible al día*	\$ 463.86
Saldo Mínimo requerido	\$ 0.00

SALDO PROMEDIO DIARIO

	MONTO
En el Período (del 01 May al 31 May)	\$ 463.86
Días que comprende el período	031
Acumulado anual	\$ 463.86
Días que comprende el período anual	152

CALCULO DE INTERESES DEVENGADOS

Intereses Tasa Bruta Anual 0.00%	\$ 0.00
Retención de IDE	\$ 0.00
Retención de ISR	\$ 0.00
Intereses Netos Ganados	\$ 0.00

***SALDO NO DISPONIBLE AL DIA**

	MONTO
Depósitos de cheques S.B.C.	\$ 0.00
Comisiones Pendientes de aplicar	\$ 0.00
Compras no aplicadas	\$ 0.00
Total	\$ 0.00

RESUMEN DE COMISIONES

CHEQUES	
Cheques girados	0
Cheques girados sin comisión	0
Cheques girados con comisión	0
Importe de la comisión	\$ 0.00
Por cheques devueltos	\$ 0.00
OTRAS COMISIONES	\$ 0.00

COMPORTAMIENTO DE TARJETA DE DEBITO

Uso en cajeros automáticos	\$ 0.00
Compras en comercios	\$ 0.00
Uso en sucursales	\$ 0.00
Total Uso del débito	\$ 0.00

536

▼ DETALLE DE OPERACIONES ▼

ECHA	DESCRIPCION DEL CARGO/ ABONO	MONEDA	MONTO DEL RETIRO	MONTO DEL DEPOSITO	SALDO
0-ABR-16	SALDO ANTERIOR SIN MOVIMIENTOS				463.86

¡DESCUBRA LAS VENTAJAS QUE LE OFRECE EL SERVICIO DE DEPOSITOS REMOTOS!
 REALICE DEPOSITOS CON CHEQUES DESDE LA COMODIDAD DE SU OFICINA Y EVITE FILAS EN SUCURSAL,
 LOS DEPOSITOS REALIZADOS CON CHEQUES BANORTE SE REFLEJARAN EN SU CUENTA EL MISMO DIA,
 LA COMISION MENSUAL ES DE \$300 Y \$1 POR CADA CHEQUE PROCESADO.
 PARA MAYOR INFORMACION LO INVITAMOS A CONTACTAR A SU EJECUTIVO DE CUENTA.

▼ INVERSION GLOBAL PM ▼

CONTRATO: 0268595618 DIVISA: PESOS CLABE: 072 709 00268595618 1

▼ RESUMEN DEL PERIODO ▼

	MONTO
Saldo inicial del período	\$ 0.00
-) Depósitos	\$ 0.00
) Retiros	\$ 0.00
-) Intereses Netos Ganados	\$ 0.00
) Total de Comisiones cobradas	\$ 0.00
) IVA sobre comisiones (16%)	\$ 0.00
Saldo Actual	\$ 0.00
Saldo Disponible al día*	\$ 0.00
Saldo Mínimo requerido	\$ 0.00

▼ SALDO PROMEDIO DIARIO ▼

En el Período (del 01 May al 31 May)	\$ 0.00
Días que comprende el período	031
Acumulado anual	\$ 0.00
Días que comprende el período anual	152

▼ CALCULO DE INTERESES DEVENGADOS ▼

Intereses Tasa Bruta Anual 0.00%	\$ 0.00
Retención de IDE	\$ 0.00
Retención de ISR	\$ 0.00
Intereses Netos Ganados	\$ 0.00

▼ DETALLE DE OPERACIONES ▼

ECHA	DESCRIPCION DEL CARGO/ ABONO	MONEDA	MONTO DEL RETIRO	MONTO DEL DEPOSITO	SALDO
0-ABR-16	SALDO ANTERIOR SIN MOVIMIENTOS				0.00

(Saldo inicial de \$463.86)

Saldo Final \$463.86

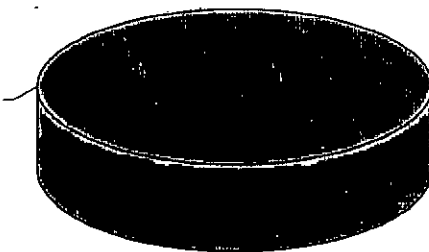

REFERENCIA DE ABREVIACIONES:

R.F.C.: Registro Federal de Causantes - CLABE: Clave Bancaria Estandarizada - I.V.A.: Impuesto al Valor Agregado - I.S.R.: Impuesto Sobre la Renta
 - S.B.C: Saldo salvo Buen Cobro - DISP.: Disposición/Dispersión - ATM.: Cajero Automático - BTE.: Banorte - CPA.: Compra - DEP.: Depósito - COM.: Comisión
 - INTBC.: Interbancaria - O/B.: Otro Banco - CHEQ/CHQ.: Cheque - LIQ.: Liquidación - PAGO.: Pago - INT.: Intereses - EDO.: Estado - CTA.: Cuenta - CAM.: Cámara
 de Compensación - ABO.: Abono - CAP.: Capital - INV.: Inversión - PZO.: Plazo - DEV.: Devolución - REV.: Reserva - CONS.: Consulta - VEN.: Ventanilla

Cuando no reciba su estado de cuenta durante los 20 días siguientes de la fecha de corte, y no haya dado instrucciones para que no le envíe, favor de solicitarlo a su sucursal.

Podrá consultar la información de las comisiones de todos los bancos con fines informativos de comparación en la CONDUSEF al teléfono 01 800 999 808 en la página electrónica:

www.condusef.gob.mx



www.banorte.com

Banco Mercantil del Norte S de C
 Institución de Banca Multibancaria
 Grupo Financiero Banorte
 Av. Revolución No. 300
 Colonia Primavera, C.P. 64000
 Monterrey, Nuevo León
 RFC: BMN930209927.

Banco Mercantil del Norte S de C
 de Banca Multibancaria, Grupo Financiero Banorte, recibe las quejas, reclamaciones o aclaraciones de la Unidad Especializada de Atención al Usuario ubicada en Av. Paseo de la Reforma No. 505 Piso 4, C. Cuauhtémoc, C.P. 06500, Delegación Cuauhtémoc, México, D.F. y por correo electrónico una@banorte.com o al teléfono 627 22 92 así como en cualquiera de sus sucursales o oficinas. En el caso de no obtener una respuesta satisfactoria podrá acudir a la Comisión Nacional de Protección y Defensa del Consumidor Services al teléfono 01 800 999 808.
 www.condusef.gob.mx
 teléfono de atención en Distrito Federal: (55) 5343-899 y desde el extranjero: (52) 55 5343-899.

Advertencia:
 Incumplir tus obligaciones puede generar comisiones.

El presente Estado de Cuenta no es un comprobante fiscal.



Los productos anteriormente descritos se encuentran protegidos por el Instituto para la Protección del Ahorro Bancario (IPAB) hasta por un monto equivalente a 400,000 UDIS por cliente por Institución, lo anterior de conformidad con las disposiciones legales que regulan a dicho Instituto.

No. de cliente	07597888
RFC	MVG85010IT56
Plaza	9588 PLAZA SAN LUIS POTOSI
Sucursal	0849 MATEHUALA
Teléfonos Sucursal	8821210
Dirección Sucursal	CONSTITUCION 14 CENTRO
Período	De 01/Mayo/2016 al 31/Mayo/2016
Fecha de corte	31/Mayo/2016
Página	3 de 3

▼ INFORME DE DEPÓSITOS EN EFECTIVO MAYORES A \$15,000 PESOS ▼

MUNICIPIO DE VILLA DE GUADALUPE SLP
 CALLE IGNACIO ALDAMA 31, CENTRO VILLA DE GUADALUPE S.L.P. C.P. 78850
 RFC: MVG85010IT56

DEL MES DE MAYO DE 2016 NO. DE CLIENTE: 07597888

EXCEDENTES DE DEPOSITOS	\$	107,232.00
TIPO DE CAMBIO	\$	18.4527

RESUMEN DEL EJERCICIO 2016		
MONTO EXCEDENTE DE DEPOSITOS	\$	598,316.00

*Los depósitos en efectivo presentados en el presente informe, son aquellos que exceden la cantidad de \$15,000 (Quince mil pesos 00/100) de forma acumulada en todas las cuentas bajo la titularidad del cliente, dentro de un mes calendario.

BANCO MERCANTIL DEL NORTE S.A., INSTITUCION DE BANCA MULTIPLE
 GRUPO FINANCIERO BANORTE,
 AV. REVOLUCION NO. 3000, COLONIA PRIMAVERA, C.P. 64830, MONTERREY, N.L.
 RFC: BMN930209927

AVISO DE PRIVACIDAD

El artículo tercero transitorio de la Ley para la Protección de Datos Personales en Posesión de Particulares (LPDPPP) establece que los responsables expedirán el aviso de privacidad de conformidad con lo dispuesto en los artículos 16 y 17 de la LPDPPP. Por lo anterior, ponemos a su disposición nuestro aviso de privacidad en www.banorte.com. Se presume que usted consiente tácitamente en el tratamiento de sus datos mientras no manifieste su oposición.

537

MUNICIPIO DE VILLA DE GUADALUPE
ESTADO DE SAN LUIS POTOSI
AUXILIAR POR CUENTAS DE REGISTRO

(Todas las cuentas) PERIODO SELECCIONADO DEL 01-may-2016 AL 31-may-2016

No.CUENTA/Concepto de la cuenta			SALDO			
Fecha	Cheque	No Póliza / Concepto por movimiento	INICIAL	DEBE	HABER	SALDO FINAL
1112-09-009	-->	FORTA 2015 Cta 0268594910	463.86	0.00	0.00	463.86



MUNICIPIO DE VILLA DE GUADALUPE

**CONCILIACION BANCARIA DEL 01 AL 31 DE MAYO DE 2016
BANORTE INFRAESTRUCTURA 2015 CUENTA No. 02687593771**

	SALDO SEGÚN LIBROS		\$	25.14
MAS:	ABONAMOS Y NO CARGAN:		\$	-
			\$	-
			\$	25.14
MAS:	CARGAN Y NO ABONAMOS			
MENOS:	ABONAN Y NO CARGAMOS:			
MENOS:	CARGAMOS Y NO ABONAN:			
			\$	-
	SALDO SEGÚN BANCO	539	\$	25.14

INFRAESTRUCTURA 2015
MUNICIPIO DE VILLA DE GUADALUPE SLP
CALLE IGNACIO ALDAMA 31
CENTRO
VILLA DE GUADALUPE S.L.P.
SUCURSAL 0849 MATEHUALA
CORREO

C.P. 78850



No. de cliente 07597888
RFC MVG850101T56
Plaza 9588 PLAZA SAN LUIS POTOSI
Sucursal 0849 MATEHUALA
Teléfonos Sucursal 8821210
Dirección Sucursal CONSTITUCION 14 CENTRO
Período De 01/Mayo/2016 al 31/Mayo/2016
Fecha de corte 31/Mayo/2016
Página 1 de 3

NO. CUENTA	0268593771
GANANCIA ANUAL TOTAL (GAT) ¹	
GAT NOMINAL	N/A %
GAT REAL ²	N/A %
(+) INTERESES APLICABLES	\$ 0.00
(-) TOTAL DE COMISIONES COBRADAS	\$ 0.00

NO. CUENTA	0268594291
GANANCIA ANUAL TOTAL (GAT) ¹	
GAT NOMINAL	0.00 %
GAT REAL ²	-3.28 %
(+) INTERESES APLICABLES	\$ 0.00
(-) TOTAL DE COMISIONES COBRADAS	\$ 0.00

Enlace Global PM C/Intereses
Mayo 2016

¹ Antes de Impuestos

² La GAT REAL es el rendimiento que obtendría después de descontar la inflación estimada

▼ RESUMEN INTEGRAL ▼

PRODUCTO/SERVICIO	CUENTA	SALDO ANTERIOR	SALDO AL CORTE
ENLACE GLOBAL PM C/INTERESES	0268593771	\$ 25.14	\$ 25.14
INVERSION GLOBAL PM	0268594291	\$ 0.00	\$ 0.00
TOTAL		\$ 25.14	\$ 25.14

▼ Enlace Global Pm C/Intereses ▼

No. de CUENTA: 0268593771 DIVISA: PESOS CLABE: 072 709 00268593771 5

▼ RESUMEN DEL PERIODO ▼

	MONTO
Saldo inicial del período	\$ 25.14
(+) Depósitos	\$ 0.00
(-) Retiros	\$ 0.00
(+) Intereses Netos Ganados	\$ 0.00
(-) Comisiones Cobradas	\$ 0.00
(-) IVA sobre comisiones (16%)	\$ 0.00
Saldo Actual	\$ 25.14
Saldo Disponible al día*	\$ 25.14
Saldo Mínimo requerido	\$ 0.00

▼ SALDO PROMEDIO DIARIO ▼

	MONTO
En el Período (del 01 May al 31 May)	\$ 25.14
Días que comprende el período	031
Acumulado anual	\$ 16,076.92
Días que comprende el período anual	152

▼ CALCULO DE INTERESES DEVENGADOS ▼

Intereses Tasa Bruta Anual 0.00%	\$ 0.00
Retención de IDE	\$ 0.00
Retención de ISR	\$ 0.00
Intereses Netos Ganados	\$ 0.00

▼ *SALDO NO DISPONIBLE AL DÍA ▼

	MONTO
Depósitos de cheques S.B.C.	\$ 0.00
Comisiones Pendientes de aplicar	\$ 0.00
Compras no aplicadas	\$ 0.00
Total	\$ 0.00

▼ RESUMEN DE COMISIONES ▼

CHEQUES	
Cheques girados	0
Cheques girados sin comisión	0
Cheques girados con comisión	0
Importe de la comisión	\$ 0.00
Por cheques devueltos	\$ 0.00
OTRAS COMISIONES	\$ 0.00

▼ COMPORTAMIENTO DE TARJETA DE DEBITO ▼

Uso en cajeros automáticos	\$ 0.00
Compras en comercios	\$ 0.00
Uso en sucursales	\$ 0.00
Total Uso del débito	\$ 0.00

540

▼ DETALLE DE OPERACIONES ▼

FECHA	DESCRIPCION DEL CARGO/ ABONO	MONEDA	MONTO DEL RETIRO	MONTO DEL DEPOSITO	SALDO
30-ABR-16	SALDO ANTERIOR SIN MOVIMIENTOS				25.14

AVISO

¡DESCUBRA LAS VENTAJAS QUE LE OFRECE EL SERVICIO DE DEPOSITOS REMOTOS!
REALICE DEPOSITOS CON CHEQUES DESDE LA COMODIDAD DE SU OFICINA Y EVITE FILAS EN SUCURSAL,
LOS DEPOSITOS REALIZADOS CON CHEQUES BANORTE SE REFLEJARAN EN SU CUENTA EL MISMO DIA,
LA COMISION MENSUAL ES DE \$300 Y \$1 POR CADA CHEQUE PROCESADO.
PARA MAYOR INFORMACION LO INVITAMOS A CONTACTAR A SU EJECUTIVO DE CUENTA.

▼ INVERSION GLOBAL PM ▼

CONTRATO: 0268594291 DIVISA: PESOS CLABE: 072 709 002685942917

▼ RESUMEN DEL PERIODO ▼

	MONTO
Saldo inicial del período	\$ 0.00
+) Depósitos	\$ 0.00
-) Retiros	\$ 0.00
+) Intereses Netos Ganados	\$ 0.00
-) Total de Comisiones cobradas	\$ 0.00
-) IVA sobre comisiones (16%)	\$ 0.00
Saldo Actual	\$ 0.00
Saldo Disponible al día*	\$ 0.00
Saldo Mínimo requerido	\$ 0.00

▼ SALDO PROMEDIO DIARIO ▼

En el Período (del 01 May al 31 May)	\$ 0.00
Días que comprende el período	031
Acumulado anual	\$ 0.00
Días que comprende el período anual	152

▼ CALCULO DE INTERESES DEVENGADOS ▼

Intereses Tasa Bruta Anual 0.00%	\$ 0.00
Retención de IDE	\$ 0.00
Retención de ISR	\$ 0.00
Intereses Netos Ganados	\$ 0.00

▼ DETALLE DE OPERACIONES ▼

FECHA	DESCRIPCION DEL CARGO/ ABONO	MONEDA	MONTO DEL RETIRO	MONTO DEL DEPOSITO	SALDO
30-ABR-16	SALDO ANTERIOR SIN MOVIMIENTOS				0.00

(Saldo inicial de \$25.14)

Saldo Final \$25.14

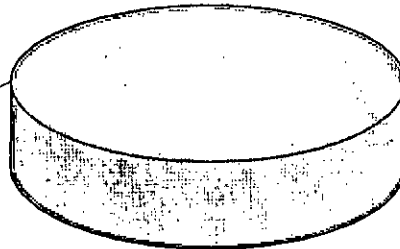

REFERENCIA DE ABREVIACIONES:

R.F.C.: Registro Federal de Causantes - CLABE: Clave Bancaria Estandarizada - I.V.A.: Impuesto al Valor Agregado - I.S.R.: Impuesto Sobre la Renta
- S.B.C.: Saldo salvo Buen Cobro - DISP.: Disposición/Dispersión - ATM.: Cajero Automático - BTE.: Banorte - CPA.: Compra - DEP.: Depósito - COM.: Comisión
- INTBC.: Interbancaria - O/B.: Otro Banco - CHEQ/CHQ.: Cheque - LIQ.: Liquidación (Pago) - INT.: Interés(es) - EDO.: Estado - CTA.: Cuenta - CAM.: Cámara
de Compensación - ABO.: Abono - CAP.: Capital - INV.: Inversión - PZO.: Plazo - DEV.: Devolución - REV.: Reverso - CONS.: Consulta - VEN.: Ventanilla

Cuando no reciba su estado de cuenta durante los 20 días siguientes de la fecha de corte, y no haya recibido instrucciones para que no le envíe, favor de solicitarlo a su sucursal.

Podrá consultar la información de las comisiones de todos los bancos con fines informativos de comparación en la línea de atención al teléfono 01 800 999 800 en la página electrónica:

www.condusef.gob.mx

línea DIRECTA

GRUPO FINANCIERO BANORTE

BANORTE

www.banorte.com

Banco Mercantil del Norte, S.A. Institución de Banca Múltiple del Grupo Financiero Banorte, S.A. Av. Revolución No. 30 Colonia Primavera, C.P. 64610 Monterrey, Nuevo León, México. RFC: BMN930209927

Banco Mercantil del Norte, S.A. Institución de Banca Múltiple del Grupo Financiero Banorte, S.A. Banorte recibe los comentarios, reclamaciones o aclaraciones a través de la Unidad Especializada de Atención al Cliente ubicada en Av. Paseo de la Reforma No. 505 Piso 14 C. Cuauhtémoc, C.P. 06500, Ciudad de México, D.F. y por correo electrónico: una@banorte.com o al teléfono 01 800 627 22 92 así como en cualquier de sus sucursales o oficinas. El cliente no obtiene una respuesta escrita podrá acudir a la Comisión Nacional de Protección y Defensa de los Usuarios de Servicios

www.condusef.gob.mx o al teléfono de atención en el Distrito Federal: 55 53460949 y desde cualquier parte del territorio: 01 800 000 0000

Advertencia:
Incumplir tus obligaciones puede generar comisiones.

El presente Estado de Cuenta no es un comprobante fiscal.



Los productos anteriormente descritos se encuentran protegidos por el Instituto de Protección del Ahorro Bancario (IPAB) hasta por un monto equivalente a 400,000 UDIS por cliente por Institución, lo anterior de conformidad con las disposiciones legales que reglamentan a dicho Instituto.

No. de cliente	07597888
RFC	MVG850101T56
Plaza	9588 PLAZA SAN LUIS POTOSI
Sucursal	0849 MATEHUALA
Teléfonos Sucursal	8821210
Dirección Sucursal	CONSTITUCION 14 CENTRO
Período	De 01/Mayo/2016 al 31/Mayo/2016
Fecha de corte	31/Mayo/2016
Página	3 de 3

▼ INFORME DE DEPÓSITOS EN EFECTIVO MAYORES A \$15,000 PESOS ▼

MUNICIPIO DE VILLA DE GUADALUPE SLP
 CALLE IGNACIO ALDAMA 31, CENTRO VILLA DE GUADALUPE S.L.P. C.P. 78850
 RFC: MVG850101T56

DEL MES DE MAYO DE 2016 NO. DE CLIENTE: 07597888

EXCEDENTES DE DEPOSITOS	\$	107,232.00
TIPO DE CAMBIO	\$	18.4527
RESUMEN DEL EJERCICIO 2016		
MONTO EXCEDENTE DE DEPOSITOS	\$	598,316.00

*Los depósitos en efectivo presentados en el presente informe, son aquellos que exceden la cantidad de \$15,000 (Quince mil pesos 00/100) de forma acumulada en todas las cuentas bajo la titularidad del cliente, dentro de un mes calendario.

BANCO MERCANTIL DEL NORTE S.A., INSTITUCION DE BANCA MULTIPLE
 GRUPO FINANCIERO BANORTE,
 AV. REVOLUCION NO. 3000, COLONIA PRIMAVERA, C.P. 64830, MONTERREY, N.L.
 RFC: BMN930209927

AVISO DE PRIVACIDAD

El artículo tercero transitorio de la Ley para la Protección de Datos Personales en Posesión de Particulares (LPDPPP) establece que los responsables expedirán el aviso de privacidad de conformidad con lo dispuesto en los artículos 16 y 17 de la LPDPPP. Por lo anterior, ponemos a su disposición nuestro aviso de privacidad en www.banorte.com. Se presume que usted consiente tácitamente en el tratamiento de sus datos mientras no manifieste su oposición.

541

MUNICIPIO DE VILLA DE GUADALUPE
ESTADO DE SAN LUIS POTOSI
AUXILIAR POR CUENTAS DE REGISTRO

(Todas las cuentas) PERIODO SELECCIONADO DEL 01-may-2016 AL 31-may-2016

No.CUENTA/Concepto de la cuenta			SALDO			SALDO FINAL
Fecha	Cheque	No Póliza / Concepto por movimiento	INICIAL	DEBE	HABER	
1112-09-008	-->	INFRA 2015 Cta 0268593771	25.14	0.00	0.00	25.14

MUNICIPIO DE VILLA DE GUADALUPE

**CONCILIACION BANCARIA DEL 01 AL 31 DE MAYO DE 2016
BANORTE SEDATU 2014 CUENTA No. 0233680697**



MAS: SALDO SEGÚN LIBROS
ABONAMOS Y NO CARGAN: \$

\$ -
\$ 8,862.22

MAS: CARGAN Y NO ABONAMOS

MENOS: ABONAN Y NO CARGAMOS:

MENOS: CARGAMOS Y NO ABONAN:

\$ -

SALDO SEGÚN BANCO

\$ 8,862.22

543

SEDATU 2014
MUNICIPIO DE VILLA DE GUADALUPE SLP
CALLE IGNACIO ALDAMA 31
CENTRO
VILLA DE GUADALUPE S.L.P.
SUCURSAL 0849 MATEHUALA
CORREO

C.P. 78850



No. de cliente | 07597888
RFC | MVG850101T56
Plaza | 9588 PLAZA SAN LUIS POTOSI
Sucursal | 0849 MATEHUALA
Teléfonos Sucursal | 8821210
Dirección Sucursal | CONSTITUCION 14 CENTRO
Período | De 01/Mayo/2016 al 31/Mayo/2016
Fecha de corte | 31/Mayo/2016
Página | 1 de 3

NO. CUENTA	0233680697
GANANCIA ANUAL TOTAL (GAT) ¹	
GAT NOMINAL	N/A %
GAT REAL ²	N/A %
(+) INTERESES APLICABLES	\$ 0.00
(-) TOTAL DE COMISIONES COBRADAS	\$ 0.00

NO. CUENTA	0236397343
GANANCIA ANUAL TOTAL (GAT) ¹	
GAT NOMINAL	0.00 %
GAT REAL ²	-3.28 %
(+) INTERESES APLICABLES	\$ 0.00
(-) TOTAL DE COMISIONES COBRADAS	\$ 0.00

Enlace Global PM C/Intereses
Mayo 2016

¹ Antes de Impuestos

² La GAT REAL es el rendimiento que obtendría después de descontar la inflación estimada

RESUMEN INTEGRAL

PRODUCTO/SERVICIO	CUENTA	SALDO ANTERIOR	SALDO AL CORTE
ENLACE GLOBAL PM C/INTERESES	0233680697	\$ 8,862.22	\$ 8,862.22
INVERSION GLOBAL PM	0236397343	\$ 0.00	\$ 0.00
TOTAL		\$ 8,862.22	\$ 8,862.22

Enlace Global Pm C/Intereses

No. de CUENTA: 0233680697

DIVISA: PESOS

CLABE: 072 709 00233680697 5

RESUMEN DEL PERIODO

	MONTO
Saldo inicial del período	\$ 8,862.22
(+) Depósitos	\$ 0.00
(-) Retiros	\$ 0.00
(+) Intereses Netos Ganados	\$ 0.00
(-) Comisiones Cobradas	\$ 0.00
(-) IVA sobre comisiones (16%)	\$ 0.00
Saldo Actual	\$ 8,862.22
Saldo Disponible al día*	\$ 8,862.22
Saldo Mínimo requerido	\$ 0.00

SALDO PROMEDIO DIARIO

	MONTO
En el Período (del 01 May al 31 May)	\$ 8,862.22
Días que comprende el período	031
Acumulado anual	\$ 8,862.22
Días que comprende el período anual	152

CALCULO DE INTERESES DEVENGADOS

Intereses Tasa Bruta Anual 0.00%	\$ 0.00
Retención de IDE	\$ 0.00
Retención de ISR	\$ 0.00
Intereses Netos Ganados	\$ 0.00

*SALDO NO DISPONIBLE AL DIA

	MONTO
Depósitos de cheques S.B.C.	\$ 0.00
Comisiones Pendientes de aplicar	\$ 0.00
Compras no aplicadas	\$ 0.00
Total	\$ 0.00

RESUMEN DE COMISIONES

CHEQUES	
Cheques girados	0
Cheques girados sin comisión	0
Cheques girados con comisión	0
Importe de la comisión	\$ 0.00
Por cheques devueltos	\$ 0.00
OTRAS COMISIONES	\$ 0.00

COMPORTAMIENTO DE TARJETA DE DEBITO

Uso en cajeros automáticos	\$ 0.00
Compras en comercios	\$ 0.00
Uso en sucursales	\$ 0.00
Total Uso del débito	\$ 0.00

544

▼ DETALLE DE OPERACIONES ▼

FECHA	DESCRIPCION DEL CARGO/ ABONO	MONEDA	MONTO DEL RETIRO	MONTO DEL DEPOSITO	SALDO
30-ABR-16	SALDO ANTERIOR				8,862.22
	SIN MOVIMIENTOS				

DESCUBRA LAS VENTAJAS QUE LE OFRECE EL SERVICIO DE DEPOSITOS REMOTOS!
 REALICE DEPOSITOS CON CHEQUES DESDE LA COMODIDAD DE SU OFICINA Y EVITE FILAS EN SUCURSAL,
 LOS DEPOSITOS REALIZADOS CON CHEQUES BANORTE SE REFLEJARAN EN SU CUENTA EL MISMO DIA,
 LA COMISION MENSUAL ES DE \$300 Y \$1 POR CADA CHEQUE PROCESADO.
 PARA MAYOR INFORMACION LO INVITAMOS A CONTACTAR A SU EJECUTIVO DE CUENTA.

▼ INVERSION GLOBAL PM ▼

CONTRATO: 0236397343 DIVISA: PESOS CLABE: 072 709 00236397343 1

▼ RESUMEN DEL PERIODO ▼

	MONTO
Saldo inicial del periodo	\$ 0.00
) Depósitos	\$ 0.00
) Retiros	\$ 0.00
) Intereses Netos Ganados	\$ 0.00
) Total de Comisiones cobradas	\$ 0.00
) IVA sobre comisiones (16%)	\$ 0.00
Saldo Actual	\$ 0.00
Saldo Disponible al día*	\$ 0.00
Saldo Mínimo requerido	\$ 0.00

▼ SALDO PROMEDIO DIARIO ▼

En el Período (del 01 May al 31 May)	\$ 0.00
Días que comprende el período	031
Acumulado anual	\$ 0.00
Días que comprende el período anual	152

▼ CALCULO DE INTERESES DEVENGADOS ▼

Intereses Tasa Bruta Anual 0.00%	\$ 0.00
Retención de IDE	\$ 0.00
Retención de ISR	\$ 0.00
Intereses Netos Ganados	\$ 0.00

▼ DETALLE DE OPERACIONES ▼

FECHA	DESCRIPCION DEL CARGO/ ABONO	MONEDA	MONTO DEL RETIRO	MONTO DEL DEPOSITO	SALDO
30-ABR-16	SALDO ANTERIOR				0.00
	SIN MOVIMIENTOS				

(Saldo inicial de \$8,862.22)

Saldo Final \$8,862.22

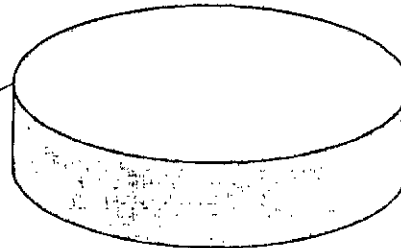

REFERENCIA DE ABREVIACIONES:

R.F.C.: Registro Federal de Contribuyentes - CLABE: Clave Bancaria Estandarizada - I.V.A.: Impuesto al Valor Agregado - I.S.R.: Impuesto Sobre la Renta - S.B.C.: Saldo sobre Bienes Cobrados - DISP.: Disposición Dispensada - ATM.: Cuentas Automáticas - BTE.: Banorte - CPA.: Comisión - DEP.: Depósito - COM.: Comisión - INTBC.: Interbancaria - OIB.: Otro Banco - CHEQ/CHQ.: Cheque - LIQ.: Liquidación (Pago) - INT.: Intereses - EDO.: Estado - CTA.: Cuenta - CAM.: Cámara de Compensación - ABO.: Abono - CAP.: Capital - INV.: Inversión - PZO.: Plazo - DEV.: Devolución - REV.: Reverso - CONS.: Consulta - VEN.: Ventanilla

Cuando no reciba su estado de cuenta durante los 20 días siguientes de la fecha de corte, y no haya recibido instrucciones para que no le envíe, favor de solicitarlo a su sucursal.

Podrá consultar la información de las comisiones de todos los bancos con fines informativos de comparación en la línea al teléfono 01 800 999 808 en la página electrónica

www.condusef.gob.mx

línea DIRECTA

01 800 999 808

www.banorte.com

Banco Mercantil del Norte S.A. de C.V. Institución de Banca múltiple Grupo Financiero Banorte S.A. Av. Revolución No. 309 Colonia Primavera, C.P. 64000 Monterrey, Nuevo León R.F.C. BMN930209927.

Banco Mercantil del Norte S.A. de C.V. de Banca Múltiple Grupo Financiero Banorte recibe las consultas, referencias y aclaraciones de los Usuarios, Unidad Especializada de Atención al Usuario ubicada en Av. Paseo de la Reforma No. 505, Piso 42, C. Cuauhtémoc, C.P. 06500, Ciudad de México, D.F. y por Correo Electrónico: lineadirecta@banorte.com Tel: 01 800 627 22 92. Así como en cualquiera de sus sucursales o oficinas. Para obtener una respuesta satisfactoria puede acudir a la Comisión Nacional de Protección y Defensa de los Usuarios de Servicios.

www.condusef.gob.mx Teléfono telefónico de atención al Usuario: 055 5341 3999 desde el extranjero Resérvalo al 01 800 999 808

Advertencia: Incumplir tus obligaciones puede generar comisiones.

El presente Estado de Cuenta no es un comprobante fiscal



Los productos anteriormente descritos se encuentran protegidos por el Instituto para la Protección del Ahorro Bancario (IPAB) hasta por un monto equivalente a 400,000 UDIS por cliente por Institución, lo anterior de conformidad con las disposiciones legales que regulan a dicho Instituto

No. de cliente	07597888
RFC	MVG850101T56
Plaza	9588 PLAZA SAN LUIS POTOSI
Sucursal	0849 MATEHUALA
Teléfonos Sucursal	8821210
Dirección Sucursal	CONSTITUCION 14 CENTRO
Período	De 01/Mayo/2016 al 31/Mayo/2016
Fecha de corte	31/Mayo/2016
Página	3 de 3

▼ INFORME DE DEPÓSITOS EN EFECTIVO MAYORES A \$15,000 PESOS ▼

MUNICIPIO DE VILLA DE GUADALUPE SLP
 CALLE IGNACIO ALDAMA 31, CENTRO VILLA DE GUADALUPE S.L.P. C.P. 78850
 RFC: MVG850101T56

DEL MES DE MAYO DE 2016 NO. DE CLIENTE: 07597888

EXCEDENTES DE DEPOSITOS		\$	107,232.00
TIPO DE CAMBIO		\$	18.4527
RESUMEN DEL EJERCICIO 2016			
MONTO EXCEDENTE DE DEPOSITOS		\$	598,316.00

*Los depósitos en efectivo presentados en el presente informe, son aquellos que exceden la cantidad de \$15,000 (Quince mil pesos 00/100) de forma acumulada en todas las cuentas bajo la titularidad del cliente, dentro de un mes calendario.

BANCO MERCANTIL DEL NORTE S.A., INSTITUCION DE BANCA MULTIPLE
 GRUPO FINANCIERO BANORTE,
 AV. REVOLUCION NO. 3000, COLONIA PRIMAVERA, C.P. 64830, MONTERREY, N.L.
 RFC: BMN930209927

AVISO DE PRIVACIDAD

El artículo tercero transitorio de la Ley para la Protección de Datos Personales en Posesión de Particulares (LPDPPP) establece que los responsables expedirán el aviso de privacidad de conformidad con lo dispuesto en los artículos 16 y 17 de la LPDPPP. Por lo anterior, ponemos a su disposición nuestro aviso de privacidad en www.banorte.com. Se presume que usted consiente tácitamente en el tratamiento de sus datos mientras no manifieste su oposición.

MUNICIPIO DE VILLA DE GUADALUPE
ESTADO DE SAN LUIS POTOSI
AUXILIAR POR CUENTAS DE REGISTRO

(Todas las cuentas) PERIODO SELECCIONADO DEL 01-may-2016 AL 31-may-2016

No.CUENTA/Concepto de la cuenta			SALDO			
Fecha	Cheque	No Póliza / Concepto por movimiento	INICIAL	DEBE	HABER	SALDO FINAL
1112-09-004	-->	SEDATU 2014 CTA. 023360697	8,862.22	0.00	0.00	8,862.22



MUNICIPIO DE VILLA DE GUADALUPE

CONCILIACION BANCARIA DEL 01 AL 31 DE MAYO DE 2016
BANORTE FORTALECIMIENTO 2014 CUENTA No. 0212679061

MAS: SALDO SEGÚN LIBROS \$ 5,977.23

ABONAMOS Y NO CARGAN: \$ -

\$ -
\$ 5,977.23

MAS: CARGAN Y NO ABONAMOS

MENOS: ABONAN Y NO CARGAMOS:

MENOS: CARGAMOS Y NO ABONAN:

\$ -

SALDO SEGÚN BANCO

547

\$ 5,977.23

FORTALECIMIENTO 2014
MUNICIPIO DE VILLA DE GUADALUPE SLP
CALLE ALDAMA 31
VILLA DE GUADALUPE
VILLA DE GUADALUPE S.L.P.
SUCURSAL 0849 MATEHUALA
CORREO

C.P. 78850



No. de cliente 07597888
RFC MVG850101T56
Plaza 9588 PLAZA SAN LUIS POTOSI
Sucursal 0849 MATEHUALA
Teléfonos Sucursal 8821210
Dirección Sucursal CONSTITUCION 14 CENTRO
Período De 01/Mayo/2016 al 31/Mayo/2016
Fecha de corte 31/Mayo/2016
Página 1 de 3

NO. CUENTA	0212679061
GANANCIA ANUAL TOTAL (GAT) ¹	
GAT NOMINAL	N/A %
GAT REAL ²	N/A %
(+) INTERESES APLICABLES	\$ 0.00
(-) TOTAL DE COMISIONES COBRADAS	\$ 0.00

NO. CUENTA	0215832081
GANANCIA ANUAL TOTAL (GAT) ¹	
GAT NOMINAL	0.00 %
GAT REAL ²	-3.28 %
(+) INTERESES APLICABLES	\$ 0.00
(-) TOTAL DE COMISIONES COBRADAS	\$ 0.00

Enlace Global PM S/Intereses
Mayo 2016

¹ Antes de impuestos

² La GAT REAL es el rendimiento que obtendría después de descontar la inflación estimada

RESUMEN INTEGRAL

PRODUCTO/SERVICIO	CUENTA	SALDO ANTERIOR	SALDO AL CORTE
ENLACE GLOBAL PM S/INTERESES	0212679061	\$ 5,977.23	\$ 5,977.23
INVERSION GLOBAL PM	0215832081	\$ 0.00	\$ 0.00
TOTAL		\$ 5,977.23	\$ 5,977.23

Enlace Global Pm S/Intereses

No. de CUENTA: 0212679061

DIVISA: PESOS

CLABE: 072 709 00212679061 5

RESUMEN DEL PERIODO

	MONTO
Saldo inicial del período	\$ 5,977.23
(+) Depósitos	\$ 0.00
(-) Retiros	\$ 0.00
(+) Intereses Netos Ganados	\$ 0.00
(-) Comisiones Cobradas	\$ 0.00
(-) IVA sobre comisiones (16%)	\$ 0.00
Saldo Actual	\$ 5,977.23
Saldo Disponible al día*	\$ 5,977.23
Saldo Mínimo requerido	\$ 0.00

SALDO PROMEDIO DIARIO

	MONTO
En el Período (del 01 May al 31 May)	\$ 5,977.23
Días que comprende el período	031
Acumulado anual	\$ 5,977.23
Días que comprende el período anual	152

CALCULO DE INTERESES DEVENGADOS

Intereses Tasa Bruta Anual 0.00%	\$ 0.00
Retención de IDE	\$ 0.00
Retención de ISR	\$ 0.00
Intereses Netos Ganados	\$ 0.00

*SALDO NO DISPONIBLE AL DIA

	MONTO
Depósitos de cheques S.B.C.	\$ 0.00
Comisiones Pendientes de aplicar	\$ 0.00
Compras no aplicadas	\$ 0.00
Total	\$ 0.00

RESUMEN DE COMISIONES

CHEQUES	
Cheques girados	0
Cheques girados sin comisión	0
Cheques girados con comisión	0
Importe de la comisión	\$ 0.00
Por cheques devueltos	\$ 0.00
OTRAS COMISIONES	\$ 0.00

COMPORTAMIENTO DE TARJETA DE DEBITO

Uso en cajeros automáticos	\$ 0.00
Compras en comercios	\$ 0.00
Uso en sucursales	\$ 0.00
Total Uso del débito	\$ 0.00

548

La fecha de corte coincide con la fecha de terminación del período que se señala en el presente estado de cuenta. Las operaciones efectuadas durante días no laborables o después de la hora de corte de fin de día serán consideradas en nuestra contabilidad como realizadas en el siguiente día hábil bancario. Usted dispone 90 días después de la fecha de corte para objetar la información contenida en su estado de cuenta, de no hacerlo se asumirá su conformidad al respecto.

▼ DETALLE DE OPERACIONES ▼

CHA	DESCRIPCION DEL CARGO/ ABONO	MONEDA	MONTO DEL RETIRO	MONTO DEL DEPOSITO	SALDO
-ABR-16	SALDO ANTERIOR SIN MOVIMIENTOS				5,977.23

DESCUBRA LAS VENTAJAS QUE LE OFRECE EL SERVICIO DE DEPOSITOS REMOTOS!
 REALICE DEPOSITOS CON CHEQUES DESDE LA COMODIDAD DE SU OFICINA Y EVITE FILAS EN SUCURSAL,
 LOS DEPOSITOS REALIZADOS CON CHEQUES BANORTE SE REFLEJARAN EN SU CUENTA EL MISMO DIA,
 LA COMISION MENSUAL ES DE \$300 Y \$1 POR CADA CHEQUE PROCESADO.
 PARA MAYOR INFORMACION LO INVITAMOS A CONTACTAR A SU EJECUTIVO DE CUENTA.

▼ INVERSION GLOBAL PM ▼

CONTRATO: 0215832081 DIVISA: PESOS CLABE: 072 709 00215832081 7

▼ RESUMEN DEL PERIODO ▼

	MONTO
Saldo inicial del período	\$ 0.00
Depósitos	\$ 0.00
Retiros	\$ 0.00
Intereses Netos Ganados	\$ 0.00
Total de Comisiones cobradas	\$ 0.00
IVA sobre comisiones (16%)	\$ 0.00
Saldo Actual	\$ 0.00
Saldo Disponible al día*	\$ 0.00
Saldo Mínimo requerido	\$ 0.00

▼ SALDO PROMEDIO DIARIO ▼

En el Período (del 01 May al 31 May)	\$ 0.00
Días que comprende el período	031
Acumulado anual	\$ 0.00
Días que comprende el período anual	152

▼ CALCULO DE INTERESES DEVENGADOS ▼

Intereses Tasa Bruta Anual 0.00%	\$ 0.00
Retención de IDE	\$ 0.00
Retención de ISR	\$ 0.00
Intereses Netos Ganados	\$ 0.00

▼ DETALLE DE OPERACIONES ▼

CHA	DESCRIPCION DEL CARGO/ ABONO	MONEDA	MONTO DEL RETIRO	MONTO DEL DEPOSITO	SALDO
-ABR-16	SALDO ANTERIOR SIN MOVIMIENTOS				0.00

(Saldo inicial de \$5,977.23)

Saldo Final \$5,977.23

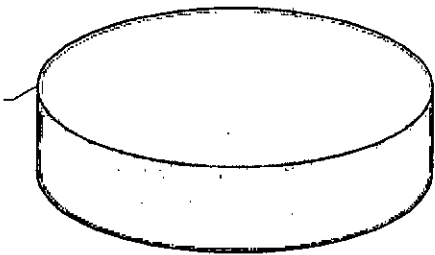

REFERENCIA DE ABREVIACIONES:

R.F.C.: Registro Federal de Causantes - CLABE: Clave Bancaria Estandarizada - I.V.A.: Impuesto al Valor Agregado - I.S.R.: Impuesto Sobre la Renta
 - S.B.C.: Saldo salvo Buen Cobro - DISP.: Disposición/Dispersión - ATM.: Cajero Automático - BTE.: Banorte - CPA.: Compra - DEP.: Depósito - COM.: Comisión
 - INTBC.: Interbancaria - O/B.: Otro Banco - CHEQ/CHQ.: Cheque - LIQ.: Liquidación (Pago) - INT.: Interés(es) - EDO.: Estado - CTA.: Cuenta - CAM.: Cámara
 de Compensación - ABO.: Abono - CAP.: Capital - INV.: Inversión - PZO.: Plazo - DEV.: Devolución - REV.: Reverso - CONS.: Consulta - VEN.: Ventanilla

Quando no reciba su estado de cuenta durante los 20 días siguientes de la fecha de corte, y no haya dado instrucciones para que no se le envíe, favor de solicitarlo en su sucursal.

Podrá consultar la información de las comisiones de todos los bancos con fines informativos de comparación en la CONDUSEF al teléfono 01 800 999 8080 en la página electrónica:

www.condusef.gob.mx

línea DIRECTA

01 800 999 8080
 01 800 999 8080
 01 800 999 8080

www.banorte.com

Banco Mercantil del Norte, S.A. Institución de Banca Múltiple, Grupo Financiero Banorte, Av. Revolución No. 3000 Colonia Primavera, C.F. 13 Monterrey, Nuevo León RFC: BMN930209927.

Banco Mercantil del Norte, S.A. Institución de Banca Múltiple, Grupo Financiero Banorte recibe las consultas, reclamaciones o aclaraciones, en Unidad Especializada de Atención Usuarios, ubicada en Av. Paseo de la Reforma No. 565 Piso 43 Col. Cuauhtémoc, C.P. 06500 Delegación Cuauhtémoc, México, D.F. y por Correo Electrónico unc@banorte.com o Teléfono 01 800 627 22 92 así como en cualquier de sus sucursales u oficinas. En el caso de no obtener una respuesta satisfactoria podrá acudir a la Comisión Nacional de Protección y Defensa de los Usuarios de Servicios Financieros www.condusef.gob.mx o al teléfono de atención en el Distrito Federal (55) 53400999 y desde el interior de la República al 01 800 999 8080.

Advertencia:
 Incumplir sus obligaciones puede generar comisiones.

El presente Estado de Cuenta no es un comprobante fiscal



Los productos anteriormente descritos se encuentran protegidos por el Instituto para Protección del Ahorro Bancario (IPAB) hasta por un monto equivalente a 400,000 UDIS por cliente por Institución, lo anterior de conformidad con las disposiciones legales que regulan a dicho Instituto

No. de cliente	07597888
RFC	MVG850101T56
Plaza	9588 PLAZA SAN LUIS POTOSI
Sucursal	0849 MATEHUALA
Teléfonos Sucursal	8821210
Direccion Sucursal	CONSTITUCION 14 CENTRO
Período	De 01/Mayo/2016 al 31/Mayo/2016
Fecha de corte	31/Mayo/2016
Página	3 de 3

▼ INFORME DE DEPÓSITOS EN EFECTIVO MAYORES A \$15,000 PESOS ▼

MUNICIPIO DE VILLA DE GUADALUPE SLP
 CALLE ALDAMA 31, VILLA DE GUADALUPE VILLA DE GUADALUPE S.L.P. C.P. 78850
 RFC: MVG850101T56

DEL MES DE **MAYO** DE 2016 NO. DE CLIENTE: **07597888**

EXCEDENTES DE DEPOSITOS		\$	107,232.00
TIPO DE CAMBIO		\$	18.4527
RESUMEN DEL EJERCICIO 2016			
MONTO EXCEDENTE DE DEPOSITOS		\$	598,316.00

*Los depósitos en efectivo presentados en el presente informe, son aquellos que exceden la cantidad de \$15,000 (Quince mil pesos 00/100) de forma acumulada en todas las cuentas bajo la titularidad del cliente, dentro de un mes calendario.

BANCO MERCANTIL DEL NORTE S.A., INSTITUCION DE BANCA MULTIPLE
 GRUPO FINANCIERO BANORTE,
 AV. REVOLUCION NO. 3000, COLONIA PRIMAVERA, C.P. 64830, MONTERREY, N.L.
 RFC: BMN930209927

AVISO DE PRIVACIDAD

El artículo tercero transitorio de la Ley para la Protección de Datos Personales en Posesión de Particulares (LPDPPP) establece que los responsables expedirán el aviso de privacidad de conformidad con lo dispuesto en los artículos 16 y 17 de la LPDPPP. Por lo anterior, ponemos a su disposición nuestro aviso de privacidad en www.banorte.com. Se presume que usted consiente tácitamente en el tratamiento de sus datos mientras no manifieste su oposición.

549

MUNICIPIO DE VILLA DE GUADALUPE
ESTADO DE SAN LUIS POTOSI
AUXILIAR POR CUENTAS DE REGISTRO

(Todas las cuentas) PERIODO SELECCIONADO DEL 01-may-2016 AL 31-may-2016

No.CUENTA/Concepto de la cuenta			SALDO			
Fecha	Cheque	No Póliza / Concepto por movimiento	INICIAL	DEBE	HABER	SALDO FINAL
1112-09-002 -->		FORTA 2014 CTA. 0212679061	5,977.23	0.00	0.00	5,977.23



MUNICIPIO DE VILLA DE GUADALUPE

CONCILIACION BANCARIA DEL 01 AL 31 DE MAYO DE 2016
BANORTE INFRAESTRUCTURA 2014 CUENTA No. 0212679052

MAS:	SALDO SEGÚN LIBROS		\$ 5,887.63
	ABONAMOS Y NO CARGAN:	\$	-
			<hr/>
			\$ -
MAS:	CARGAN Y NO ABONAMOS		\$ 5,887.63
MENOS:	ABONAN Y NO CARGAMOS:		
MENOS:	CARGAMOS Y NO ABONAN:		
			<hr/>
			\$ -
	SALDO SEGÚN BANCO	551	<hr/> <hr/>
			\$ 5,887.63

INFRAESTRUCTURA 2014
MUNICIPIO DE VILLA DE GUADALUPE SLP
CALLE ALDAMA 31
VILLA DE GUADALUPE
VILLA DE GUADALUPE S.L.P.
SUCURSAL 0849 MATEHUALA
CORREO

3770 01 C.P. 78850



No. de cliente 07597888
RFC MVG85010IT56
Plaza 9588 PLAZA SAN LUIS POTOSI
Sucursal 0849 MATEHUALA
Teléfonos Sucursal 8821210
Dirección Sucursal CONSTITUCION 14 CENTRO
Período De 01/Mayo/2016 al 31/Mayo/2016
Fecha de corte 31/Mayo/2016
Página 1 de 3

NO. CUENTA	0212679052
GANANCIA ANUAL TOTAL (GAT) ¹	
GAT NOMINAL	N/A %
GAT REAL ²	N/A %
(+) INTERESES APLICABLES	\$ 0.00
(-) TOTAL DE COMISIONES COBRADAS	\$ 0.00

NO. CUENTA	0215829782
GANANCIA ANUAL TOTAL (GAT) ¹	
GAT NOMINAL	0.00 %
GAT REAL ²	-3.28 %
(+) INTERESES APLICABLES	\$ 0.00
(-) TOTAL DE COMISIONES COBRADAS	\$ 0.00

Enlace Global PM S/Intereses
Mayo 2016

¹ Antes de Impuestos

² La GAT REAL es el rendimiento que obtendría después de descontar la inflación estimada

▼ RESUMEN INTEGRAL ▼

PRODUCTO/SERVICIO	CUENTA	SALDO ANTERIOR	SALDO AL CORTE
ENLACE GLOBAL PM S/INTERESES	0212679052	\$ 5,887.63	\$ 5,887.63
INVERSION GLOBAL PM	0215829782	\$ 0.00	\$ 0.00
TOTAL		\$ 5,887.63	\$ 5,887.63

▼ Enlace Global Pm S/Intereses ▼

No. de CUENTA: 0212679052 DIVISA: PESOS CLABE: 072 709 00212679052 1

▼ RESUMEN DEL PERIODO ▼

	MONTO
Saldo inicial del período	\$ 5,887.63
(+) Depósitos	\$ 0.00
(-) Retiros	\$ 0.00
(+) Intereses Netos Ganados	\$ 0.00
(-) Comisiones Cobradas	\$ 0.00
(-) IVA sobre comisiones (16%)	\$ 0.00
Saldo Actual	\$ 5,887.63
Saldo Disponible al día*	\$ 0.00
Saldo Mínimo requerido	\$ 0.00

▼ SALDO PROMEDIO DIARIO ▼

	MONTO
En el Período (del 01 May al 31 May)	\$ 5,887.63
Días que comprende el período	031
Acumulado anual	\$ 5,887.63
Días que comprende el período anual	152

▼ CALCULO DE INTERESES DEVENGADOS ▼

Intereses Tasa Bruta Anual 0.00%	\$ 0.00
Retención de IDE	\$ 0.00
Retención de ISR	\$ 0.00
Intereses Netos Ganados	\$ 0.00

▼ *SALDO NO DISPONIBLE AL DÍA ▼

	MONTO
Depósitos de cheques S.B.C.	\$ 0.00
Comisiones Pendientes de aplicar	\$ 5,887.63
Compras no aplicadas	\$ 0.00
Total	\$ 5,887.63

▼ RESUMEN DE COMISIONES ▼

CHEQUES	
Cheques girados	0
Cheques girados sin comisión	0
Cheques girados con comisión	0
Importe de la comisión	\$ 0.00
Por cheques devueltos	\$ 0.00
OTRAS COMISIONES	\$ 0.00

▼ COMPORTAMIENTO DE TARJETA DE DEBITO ▼

Uso en cajeros automáticos	\$ 0.00
Compras en comercios	\$ 0.00
Uso en sucursales	\$ 0.00
Total Uso del débito	\$ 0.00

552

▼ DETALLE DE OPERACIONES ▼

FECHA	DESCRIPCION DEL CARGO/ ABONO	MONEDA	MONTO DEL RETIRO	MONTO DEL DEPOSITO	SALDO
0-ABR-16	SALDO ANTERIOR SIN MOVIMIENTOS				5,887.63

¡DESCUBRA LAS VENTAJAS QUE LE OFRECE EL SERVICIO DE DEPOSITOS REMOTOS!
REALICE DEPOSITOS CON CHEQUES DESDE LA COMODIDAD DE SU OFICINA Y EVITE FILAS EN SUCURSAL,
LOS DEPOSITOS REALIZADOS CON CHEQUES BANORTE SE REFLEJARAN EN SU CUENTA EL MISMO DIA,
LA COMISION MENSUAL ES DE \$300 Y \$1 POR CADA CHEQUE PROCESADO.
PARA MAYOR INFORMACION LO INVITAMOS A CONTACTAR A SU EJECUTIVO DE CUENTA.

▼ INVERSION GLOBAL PM ▼

CONTRATO: 0215829782 **DIVISA:** PESOS **CLABE:** 072 709 00215829782 7

▼ RESUMEN DEL PERIODO ▼

	MONTO
Saldo inicial del período	\$ 0.00
Depósitos	\$ 0.00
Retiros	\$ 0.00
Intereses Netos Ganados	\$ 0.00
Total de Comisiones cobradas	\$ 0.00
IVA sobre comisiones (16%)	\$ 0.00
Saldo Actual	\$ 0.00
Saldo Disponible al día*	\$ 0.00
Saldo Mínimo requerido	\$ 0.00

▼ SALDO PROMEDIO DIARIO ▼

En el Período (del 01 May al 31 May)	\$ 0.00
Días que comprende el período	031
Acumulado anual	\$ 0.00
Días que comprende el período anual	152

▼ CALCULO DE INTERESES DEVENGADOS ▼

Intereses Tasa Bruta Anual 0.00%	\$ 0.00
Retención de IDE	\$ 0.00
Retención de ISR	\$ 0.00
Intereses Netos Ganados	\$ 0.00

▼ DETALLE DE OPERACIONES ▼

FECHA	DESCRIPCION DEL CARGO/ ABONO	MONEDA	MONTO DEL RETIRO	MONTO DEL DEPOSITO	SALDO
0-ABR-16	SALDO ANTERIOR SIN MOVIMIENTOS				0.00

(Saldo inicial de \$5,887.63)

Saldo Final \$5,887.63

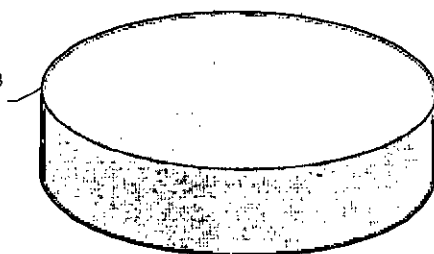

REFERENCIA DE ABREVIACIONES:

R.F.C.: Registro Federal de Causantes - CLABE: Clave Bancaria Estandarizada - I.V.A.: Impuesto al Valor Agregado - I.S.R.: Impuesto Sobre la Renta
 S.B.C. Saldo salvo Buen Cobro - DISP.: Disposición/Dispersión - ATM.: Cajero Automático - BTE.: Banorte - CPA.: Compra - DEP.: Depósito - COM.: Comisión
 INTBC.: Interbancaria - O/B. Otro Banco - CHEQ/CHQ. Cheque - LIQ.: Liquidación (Pago) - INT.: Interés (os) - EDO. Estado - CTA.: Cuenta - CAM.: Cámara
 de Compensación - ABO.: Abono - CAP.: Capital - INV.: Inversión - PZO.: Plazo - DEV.: Devolución - REV.: Reverso - CONS.: Consulta. - VEN.: Ventanilla

Cuando no reciba su este de cuenta durante los 20 días siguientes de la fecha corte, y no haya de instrucciones para que no le envíe, favor de solicitarlo su sucursal.

Podrá consultar la información de las comisiones de todos los bancos con fines informativo de comparación en la CONDUSEF al teléfono 01 800 999 8080 en la página electrónica:

www.condusef.gob.mx

linea
DIRECTA

Calle 30 de Septiembre
 México D.F. 06500-0000
 Teléfono: 011 6136 9640
 Correo: 011 660 9040
 Fax: 01 800 1101314

BANORTE

www.banorte.com

Banco Mercantil del Norte S.A. Institución de Banca Múltiple Grupo Financiero Banorte Av. Revolución No. 270 Colonia Primavera, C.I. Monterrey, Nuevo León RFC. BMN930209927.

Banco Mercantil del Norte S.A. Institución de Banca Múltiple, Grupo Financiero Banorte recibe las consultas, reclamaciones o aclaraciones en la Unidad Especializada de Atención al Usuario ubicada en Av. Paseo de la Reforma No. 505 Piso 43 Col. Cuauhtémoc, C.P. 06500 Delegación Cuauhtémoc, México D.F. y por Correo Electrónico que@banorte.com o Teléfono 01 800 627 22 92, así como en cualquiera de sus sucursales u oficinas. En el caso de no obtener una respuesta satisfactoria podrá acudir a la Comisión Nacional para la Protección y Defensa de los Usuarios de Servicios Financieros www.condusef.gob.mx con número telefónico de atención en el Distrito Federal (55) 53400999 y desde el interior de la República al 01 800 999 8080.

Advertencia:
 Incumplir tus obligaciones puede generar comisiones.

El presente Estado de Cuenta no es un comprobante fiscal



Los productos anteriormente descritos se encuentran protegidos por el Instituto para la Protección del Ahorro Bancario (IPAB) hasta por un monto equivalente a 400,000 UDIS por cliente por Institución, lo anterior de conformidad con las disposiciones legales que regulan a dicho Instituto.

No. de cliente	07597888
RFC	MVG850101T56
Plaza	9588 PLAZA SAN LUIS POTOSI
Sucursal	0849 MATEHUALA
Teléfonos Sucursal	8821210
Dirección Sucursal	CONSTITUCION 14 CENTRO
Período	De 01/Mayo/2016 al 31/Mayo/2016
Fecha de corte	31/Mayo/2016
Página	3 de 3

▼ INFORME DE DEPÓSITOS EN EFECTIVO MAYORES A \$15,000 PESOS ▼

MUNICIPIO DE VILLA DE GUADALUPE SLP
 CALLE ALDAMA 31, VILLA DE GUADALUPE VILLA DE GUADALUPE S.L.P. C.P. 78850
 RFC: MVG850101T56

DEL MES DE MAYO DE 2016 NO. DE CLIENTE: 07597888

EXCEDENTES DE DEPOSITOS		\$	107,232.00
TIPO DE CAMBIO		\$	18.4527
RESUMEN DEL EJERCICIO 2016			
MONTO EXCEDENTE DE DEPOSITOS		\$	598,316.00

*Los depósitos en efectivo presentados en el presente informe, son aquellos que exceden la cantidad de \$15,000 (Quince mil pesos 00/100) de forma acumulada en todas las cuentas bajo la titularidad del cliente, dentro de un mes calendario.

BANCO MERCANTIL DEL NORTE S.A., INSTITUCION DE BANCA MULTIPLE
 GRUPO FINANCIERO BANORTE,
 AV. REVOLUCION NO. 3000, COLONIA PRIMAVERA, C.P. 64830, MONTERREY, N.L.
 RFC: BMN930209927

AVISO DE PRIVACIDAD

El artículo tercero transitorio de la Ley para la Protección de Datos Personales en Posesión de Particulares (LPDPPP) establece que los responsables expedirán el aviso de privacidad de conformidad con lo dispuesto en los artículos 16 y 17 de la LPDPPP. Por lo anterior, ponemos a su disposición nuestro aviso de privacidad en www.banorte.com. Se presume que usted consiente tácitamente en el tratamiento de sus datos mientras no manifieste su oposición.

553

MUNICIPIO DE VILLA DE GUADALUPE
ESTADO DE SAN LUIS POTOSI
AUXILIAR POR CUENTAS DE REGISTRO

(Todas las cuentas) PERIODO SELECCIONADO DEL 01-may-2016 AL 31-may-2016

No.CUENTA/Concepto de la cuenta				SALDO			
Fecha	Cheque	No Póliza /	Concepto por movimiento	INICIAL	DEBE	HABER	SALDO FINAL
1112-09-001	-->	INFRA 2014 CTA.	212679052	5,887.63	0.00	0.00	5,887.63

MUNICIPIO DE VILLA DE GUADALUPE

**CONCILIACION BANCARIA DEL 01 AL 31 DE MAYO DE 2016
BANORTE SEDESOL 2015 CUENTA No. 0280989219**

	SALDO SEGÚN LIBROS		\$	-
MAS:	ABONAMOS Y NO CARGAN:	\$	-	
			<hr/>	<hr/>
			\$	-
			\$	-
MAS:	CARGAN Y NO ABONAMOS			
MENOS:	ABONAN Y NO CARGAMOS:			
MENOS:	CARGAMOS Y NO ABONAN:			
			<hr/>	<hr/>
	SALDO SEGÚN BANCO		\$	-
		555	<hr/> <hr/>	<hr/> <hr/>

MUNICIPIO DE VILLA DE GUADALUPE
ESTADO DE SAN LUIS POTOSI
AUXILIAR POR CUENTAS DE REGISTRO

(Todas las cuentas) PERIODO SELECCIONADO DEL 01-may-2016 AL 31-may-2016

No.CUENTA/Concepto de la cuenta			SALDO			
Fecha	Cheque	No Póliza / Concepto por movimiento	INICIAL	DEBE	HABER	SALDO FINAL
1112-09-014	-->	SEDESOL 2015 CTA.0280989219		0.00	0.00	0.00



MUNICIPIO DE VILLA DE GUADALUPE

CONCILIACION BANCARIA AL 01 AL 30 DE JUNIO DE 2016.
BANORTE RAMO 28 2015 CUENTA No. 0268608031

	SALDO SEGÚN LIBROS	\$ 426.77
MAS:	ABONAMOS Y NO CARGAN:	\$ -
		<hr/>
		\$ -
		\$ 426.77
MAS:	CARGAN Y NO ABONAMOS	
MENOS:	ABONAN Y NO CARGAMOS:	
MENOS:	CARGAMOS Y NO ABONAN:	
		<hr/>
		\$ -
		<hr/>
		\$ 426.77
	SALDO SEGÚN BANCO	

557

RAMO 28 2015
MUNICIPIO DE VILLA DE GUADALUPE SLP
CALLE IGNACIO ALDAMA 31
CENTRO
VILLA DE GUADALUPE S.L.P.
SUCURSAL 0849 MATEHUALA
CORREO

C.P. 78850



No. de cliente 07597888
RFC MVG850101T56
Plaza 9588 PLAZA SAN LUIS POTOSI
Sucursal 0849 MATEHUALA
Teléfonos Sucursal 8821210
Dirección Sucursal CONSTITUCION 14 CENTRO
Período De 01/Junio/2016 al 30/Junio/2016
Fecha de corte 30/Junio/2016
Página 1 de 3

NO. CUENTA	0268608031
GANANCIA ANUAL TOTAL (GAT) ¹	N/A %
GAT NOMINAL	N/A %
GAT REAL ²	0.00 %
(+) INTERESES APLICABLES	\$ 0.00
(-) TOTAL DE COMISIONES COBRADAS	\$ 0.00

NO. CUENTA	0268608442
GANANCIA ANUAL TOTAL (GAT) ¹	0.00 %
GAT NOMINAL	0.00 %
GAT REAL ²	-3.35 %
(+) INTERESES APLICABLES	\$ 0.00
(-) TOTAL DE COMISIONES COBRADAS	\$ 0.00

Enlace Global PM C/Intereses
Junio 2016

¹ Antes de impuestos

² La GAT REAL es el rendimiento que obtendría después de descontar la inflación estimada

RESUMEN INTEGRAL

PRODUCTO/SERVICIO	CUENTA	SALDO ANTERIOR	SALDO AL CORTE
ENLACE GLOBAL PM C/INTERESES	0268608031	\$ 426.77	\$ 426.77
INVERSION GLOBAL PM	0268608442	\$ 0.00	\$ 0.00
TOTAL		\$ 426.77	\$ 426.77

Enlace Global Pm C/Intereses

No. de CUENTA: 0268608031

DIVISA: PESOS

CLABE: 072 709 00268608031 5

RESUMEN DEL PERIODO

	MONTO
Saldo inicial del período	\$ 426.77
(+) Depósitos	\$ 0.00
(-) Retiros	\$ 0.00
(+) Intereses Netos Ganados	\$ 0.00
(-) Comisiones Cobradas	\$ 0.00
(-) IVA sobre comisiones (16%)	\$ 0.00
Saldo Actual	\$ 426.77
Saldo Disponible al día*	\$ 426.77
Saldo Mínimo requerido	\$ 0.00

*SALDO NO DISPONIBLE AL DIA

	MONTO
Depósitos de cheques S.B.C.	\$ 0.00
Comisiones Pendientes de aplicar	\$ 0.00
Compras no aplicadas	\$ 0.00
Total	\$ 0.00

SALDO PROMEDIO DIARIO

	MONTO
En el Período (del 01 Jun al 30 Jun)	\$ 426.77
Días que comprende el período	030
Acumulado anual	\$ 426.77
Días que comprende el período anual	182

CALCULO DE INTERESES DEVENGADOS

Intereses Tasa Bruta Anual 0.00%	\$ 0.00
Retención de IDE	\$ 0.00
Retención de ISR	\$ 0.00
Intereses Netos Ganados	\$ 0.00

RESUMEN DE COMISIONES

CHEQUES	
Cheques girados	0
Cheques girados sin comisión	0
Cheques girados con comisión	0
Importe de la comisión	\$ 0.00
Por cheques devueltos	\$ 0.00
OTRAS COMISIONES	\$ 0.00

COMPORTAMIENTO DE TARJETA DE DEBITO

Uso en cajeros automáticos	\$ 0.00
Compras en comercios	\$ 0.00
Uso en sucursales	\$ 0.00
Total Uso del débito	\$ 0.00

▼ DETALLE DE OPERACIONES ▼

FECHA	DESCRIPCION DEL CARGO/ ABONO	MONEDA	MONTO DEL RETIRO	MONTO DEL DEPOSITO	SALDO
31-MAY-16	SALDO ANTERIOR SIN MOVIMIENTOS				426.77

DESCUBRA LAS VENTAJAS QUE LE OFRECE EL SERVICIO DE DEPOSITOS REMOTOS!
 REALICE DEPOSITOS CON CHEQUES DESDE LA COMODIDAD DE SU OFICINA Y EVITE FILAS EN SUCURSAL,
 LOS DEPOSITOS REALIZADOS CON CHEQUES BANORTE SE REFLEJARAN EN SU CUENTA EL MISMO DIA,
 LA COMISION MENSUAL ES DE \$300 Y \$1 POR CADA CHEQUE PROCESADO.
 PARA MAYOR INFORMACION LO INVITAMOS A CONTACTAR A SU EJECUTIVO DE CUENTA.

▼ INVERSION GLOBAL PM ▼

CONTRATO: 0268608442 DIVISA: PESOS CLABE: 072 709 00268608442 1

▼ RESUMEN DEL PERIODO ▼

	MONTO
Saldo inicial del período	\$ 0.00
) Depósitos	\$ 0.00
) Retiros	\$ 0.00
) Intereses Netos Ganados	\$ 0.00
) Total de Comisiones cobradas	\$ 0.00
) IVA sobre comisiones (16%)	\$ 0.00
Saldo Actual	\$ 0.00
Saldo Disponible al día*	\$ 0.00
Saldo Mínimo requerido	\$ 0.00

▼ SALDO PROMEDIO DIARIO ▼

En el Período (del 01 Jun al 30 Jun)	\$ 0.00
Días que comprende el período	030
Acumulado anual	\$ 0.00
Días que comprende el período anual	182

▼ CALCULO DE INTERESES DEVENGADOS ▼

Intereses Tasa Bruta Anual 0.00%	\$ 0.00
Retención de IDE	\$ 0.00
Retención de ISR	\$ 0.00
Intereses Netos Ganados	\$ 0.00

▼ DETALLE DE OPERACIONES ▼

FECHA	DESCRIPCION DEL CARGO/ ABONO	MONEDA	MONTO DEL RETIRO	MONTO DEL DEPOSITO	SALDO
MAY-16	SALDO ANTERIOR SIN MOVIMIENTOS				0.00

(Saldo inicial de \$426.77)

Saldo Final \$426.77



REFERENCIA DE ABREVIACIONES:

R.F.C.: Registro Federal de Causantes - CLABE: Clave Bancaria Estandarizada - I.V.A.: Impuesto al Valor Agregado - I.S.R.: Impuesto Sobre la Renta
 S.B.C: Saldo salvo Buen Cierre - DISP: Disociación/Dispersión - ATM: Cajero Automático - BTE: Banorte - CPA: Compra - DEP: Depósito - COM: Comisión
 INTBC: Interbancaria - O/B: C/ta Banco - CHEQ/CHEQ: Cheque - LIQ: Liquidación/Pago - INT: Intereses - EDO: Estado - CTA: Cuenta - CAM: Cámara
 - Compensación - ABO: Abono - CAP: Capital - INV: Inversión - PZO: Plazo - DEV: Devolución - REV: Reverso - CONS: Consulta - VEN: Ventanilla

Quando no reciba su es de cuenta durante los 20 siguientes de la fecha corte y no haya instrucciones para que le envíe, favor de solicitar su sucursal.

Podrá consultar la información de las comisiones de todos los bancos con fines informativos de comparación en la línea al teléfono 01 800 999 888 en la página electrónica

www.condusef.gob.mx

línea DIRECTA

SE BANORTE

www.banorte.com

Banco Mercantil del México
 Institución de Banca múltiple
 Grupo Financiero Banorte
 Av. Revolución No. 200
 Colonia Primavera C. P. 64000
 Monterrey, Nuevo León
 RFC: BMN930209927

Banco Mercantil del México S.A. de CV
 del Banco Mercantil del México S.A. de CV
 Banorte recibe las quejas y reclamaciones y arbitrajes de la Unidad Especializada de Atención al Cliente ubicada en Av. Revolución No. 505 P.O. Box 4000, Cuernavaca, C.P. 76000, Cuernavaca, México. Teléfono: 01 777 2192 las 24 horas de lunes a viernes de 9:00 a 19:00 horas de sábado de 9:00 a 15:00 horas de domingo de 9:00 a 15:00 horas. Puede acceder a la información de los productos y servicios en el sitio www.banorte.com

www.banorte.com
 teléfono de atención al cliente: 01 800 999 888 (55) 3340000 y desde el extranjero: 01 800 999 888

Advertencia:
 incumplir las obligaciones puede generar comisiones

El presente Estado de Cuenta no es un comprobante fiscal



Los productos anteriormente descritos se encuentran protegidos por el Instituto para la Protección del Ahorro Bancario (IPAB) hasta por un monto equivalente a 400,000 UDIS por cliente por institución, de conformidad con las disposiciones legales que regulan a dicho Instituto

No. de cliente	07597888
RFC	MVG85010IT56
Plaza	9588 PLAZA SAN LUIS POTOSI
Sucursal	0849 MATEHUALA
Teléfonos Sucursal	8821210
Dirección Sucursal	CONSTITUCION 14 CENTRO
Período	De 01/Junio/2016 al 30/Junio/2016
Fecha de corte	30/Junio/2016
Página	3 de 3

▼ INFORME DE DEPÓSITOS EN EFECTIVO MAYORES A \$15,000 PESOS ▼

MUNICIPIO DE VILLA DE GUADALUPE SLP
 CALLE IGNACIO ALDAMA 31, CENTRO VILLA DE GUADALUPE S.L.P. C.P. 78850
 RFC: MVG85010IT56

DEL MES DE JUNIO DE 2016 NO. DE CLIENTE: **07597888**

EXCEDENTES DE DEPOSITOS	\$	107,457.00
TIPO DE CAMBIO	\$	18.9113
RESUMEN DEL EJERCICIO 2016		
MONTO EXCEDENTE DE DEPOSITOS	\$	705,773.00

*Los depósitos en efectivo presentados en el presente informe, son aquellos que exceden la cantidad de \$15,000 (Quince mil pesos 00/100) de forma acumulada en todas las cuentas bajo la titularidad del cliente, dentro de un mes calendario.

BANCO MERCANTIL DEL NORTE S.A., INSTITUCION DE BANCA MULTIPLE
 GRUPO FINANCIERO BANORTE,
 AV. REVOLUCION NO. 3000, COLONIA PRIMAVERA, C.P. 64830, MONTERREY, N.L.
 RFC: BMN930209927

AVISO DE PRIVACIDAD

El artículo tercero transitorio de la Ley para la Protección de Datos Personales en Posesión de Particulares (LPDPPP) establece que los responsables expedirán el aviso de privacidad de conformidad con lo dispuesto en los artículos 16 y 17 de la LPDPPP. Por lo anterior, ponemos a su disposición nuestro aviso de privacidad en www.banorte.com. Se presume que usted consiente tácitamente en el tratamiento de sus datos mientras no manifieste su oposición.

MUNICIPIO DE VILLA DE GUADALUPE
ESTADO DE SAN LUIS POTOSI
AUXILIAR POR CUENTAS DE REGISTRO

(Todas las cuentas) PERIODO SELECCIONADO DEL 01-jun-2016 AL 30-jun-2016

No. CUENTA/Concepto de la cuenta			SALDO		SALDO FINAL	
Fecha	Cheque	No Póliza / Concepto por movimiento	INICIAL	DEBE		HABER
1112-01-002 -->		RAMO 28 2015 CTA. 0268608031	426.77	0.00	0.00	426.77

GASTO CORRIENTE 2015
MUNICIPIO DE VILLA DE GUADALUPE SLP
CALLE IGNACIO ALDAMA 31
CENTRO
VILLA DE GUADALUPE S.L.P.
SUCURSAL 0849 MATEHUALA
CORREO

C.P. 78850



No. de cliente 07597888
RFC MVG850101T56
Plaza 9588 PLAZA SAN LUIS POTOSI
Sucursal 0849 MATEHUALA
Teléfonos Sucursal 8821210
Dirección Sucursal CONSTITUCION 14 CENTRO
Período De 01/Junio/2016 al 30/Junio/2016
Fecha de corte 30/Junio/2016
Página 1 de 6

NO. CUENTA	0409497887
GANANCIA ANUAL TOTAL (GAT) ¹	
GAT NOMINAL	N/A %
GAT REAL ²	N/A %
(+) INTERESES APLICABLES	\$ 34.25
(-) TOTAL DE COMISIONES COBRADAS	\$ 0.00

NO. CUENTA	0409497944
GANANCIA ANUAL TOTAL (GAT) ¹	
GAT NOMINAL	0.00 %
GAT REAL ²	-3.35 %
(+) INTERESES APLICABLES	\$ 0.00
(-) TOTAL DE COMISIONES COBRADAS	\$ 0.00

Enlace Global PM C/Intereses
Junio 2016

¹ Antes de impuestos

² La GAT REAL es el rendimiento que obtendría después de descontar la inflación estimada

RESUMEN INTEGRAL

PRODUCTO/SERVICIO	CUENTA	SALDO ANTERIOR	SALDO AL CORTE
ENLACE GLOBAL PM C/INTERESES	0409497887	\$ 104,553.54	\$ 277,291.98
INVERSION GLOBAL PM	0409497944	\$ 0.00	\$ 0.00
TOTAL		\$ 104,553.54	\$ 277,291.98

Enlace Global Pm C/Intereses

No. de CUENTA: 0409497887

DIVISA: PESOS

CLABE: 072 709 00409497887 1

RESUMEN DEL PERIODO

	MONTO
Saldo inicial del período	\$ 104,553.54
(+) Depósitos	\$ 805,437.87
(-) Retiros	\$ 632,733.68
(+) Intereses Netos Ganados	\$ 34.25
(-) Comisiones Cobradas	\$ 0.00
(-) IVA sobre comisiones (16%)	\$ 0.00
Saldo Actual	\$ 277,291.98
Saldo Disponible al día*	\$ 277,291.98
Saldo Mínimo requerido	\$ 0.00

*SALDO NO DISPONIBLE AL DÍA

	MONTO
Depósitos de cheques S.B.C.	\$ 0.00
Comisiones Pendientes de aplicar	\$ 0.00
Compras no aplicadas	\$ 0.00
Total	\$ 0.00

SALDO PROMEDIO DIARIO

	MONTO
En el Período (del 01 Jun al 30 Jun)	\$ 186,795.45
Días que comprende el período	030
Acumulado anual	\$ 224,814.10
Días que comprende el período anual	182

CALCULO DE INTERESES DEVENGADOS

Intereses Tasa Bruta Anual 0.22%	\$ 34.25
Retención de IDE	\$ 0.00
Retención de ISR	\$ 0.00
Intereses Netos Ganados	\$ 34.25

RESUMEN DE COMISIONES

CHEQUES	
Cheques girados	48
Cheques girados sin comisión	48
Cheques girados con comisión	0
Importe de la comisión	\$ 0.00
Por cheques devueltos	\$ 0.00
OTRAS COMISIONES	\$ 0.00

COMPORTAMIENTO DE TARJETA DE DEBITO

Uso en cajeros automáticos	\$ 0.00
Compras en comercios	\$ 0.00
Uso en sucursales	\$ 0.00
Total Uso del débito	\$ 0.00

562

La fecha de corte coincide con la fecha de terminación del periodo que se señala en el presente estado de cuenta. Las operaciones efectuadas durante días no laborales o después de la hora de corte de fin de día serán consideradas en nuestra contabilidad como realizadas en el siguiente día hábil bancario. Usted dispone 90 días después de la fecha de corte para objetar la información contenida en su estado de cuenta, de no hacerlo se asumirá su conformidad al respecto.

▼ DETALLE DE OPERACIONES ▼

FECHA	DESCRIPCION DEL CARGO/ ABONO	MONEDA	MONTO DEL RETIRO	MONTO DEL DEPOSITO	SALDO
31-MAY-16	SALDO ANTERIOR				104,553.54
31-JUN-16	CHEQUE PAGADO 0000383	MXP	2,198.00		102,355.54
31-JUN-16	DEP.EFECTIVO	MXP		4,000.00	106,355.54
31-JUN-16	CHEQUE PAGADO 0000384	MXP	11,637.00		94,718.54
31-JUN-16	0026010016060100000113606 SPEI RECIBIDO DEL BANCO 0012 BBVA BANCOMER DEL CLIENTE GOBIERNO DEL ESTADO DE SAN LUIS POTOSI M DE LA CLABE 012700001036465210 CON RFC GES850101L4A CONCEPTO: GOBIERNO DEL ESTADO DE SAN LU REFERENCIA: 0106168 CVE RAST: 0026010016060100000113606	MXP		266,082.47	360,801.01
2-JUN-16	CHEQUE CAMARA 0000372 DAU031117FM5	MXP	1,025.00		359,776.01
3-JUN-16	CHEQUE CAMARA 0000376 COS0681221FZ5	MXP	17,400.00		342,376.01
3-JUN-16	CHEQUE CAMARA 0000382 RFC NO DISP	MXP	788.80		341,587.21
3-JUN-16	CHEQUE CAMARA 0000385 PASH851107000	MXP	4,152.80		337,434.41
3-JUN-16	CHEQUE PAGADO 0000387 DEPOSITO A CTA. 0416605028 RFC MAGE760720R50	MXP	7,986.00		329,448.41
3-JUN-16	CHEQUE PAGADO 0000378	MXP	12,800.00		316,648.41
3-JUN-16	DEP.EFECTIVO DEPOSITO A CTA. 0230126840 RFC VIMV720531UP7	MXP		130.00	316,778.41
3-JUN-16	DEP.EFECTIVO	MXP		952.00	317,730.41
3-JUN-16	CHEQUE PAGADO 0000389	MXP	2,000.00		315,730.41
3-JUN-16	CHEQUE PAGADO 0000390	MXP	5,000.00		310,730.41
1-JUN-16	CHEQUE PAGADO 0000386 DEPOSITO A CTA. 0618143708 RFC GPM070720FX8	MXP	3,933.00		306,797.41
1-JUN-16	CHEQUE PAGADO 0000388 DEPOSITO A CTA. 0428554848 RFC HEER60060958A	MXP	1,540.00		305,257.41
1-JUN-16	0026010016060600000111552 SPEI RECIBIDO DEL BANCO 0012 BBVA BANCOMER DEL CLIENTE GOBIERNO DEL ESTADO DE SAN LUIS POTOSI M DE LA CLABE 012700001036465210 CON RFC GES850101L4A CONCEPTO: GOBIERNO DEL ESTADO DE SAN LU REFERENCIA: 0606168 CVE RAST: 0026010016060600000111552	MXP		12,974.05	318,231.46
1-JUN-16	0026010016060600000111790 SPEI RECIBIDO DEL BANCO 0012 BBVA BANCOMER DEL CLIENTE GOBIERNO DEL ESTADO DE SAN LUIS POTOSI M DE LA CLABE 012700001036465210 CON RFC GES850101L4A CONCEPTO: GOBIERNO DEL ESTADO DE SAN LU REFERENCIA: 0606168 CVE RAST: 0026010016060600000111790	MXP		274.24	318,505.70
1-JUN-16	CHEQUE CAMARA 0000391 FETS44072015A	MXP	2,371.64		316,134.06
1-JUN-16	CHEQUE CAMARA 0000393 CABP5810184K7	MXP	6,150.00		309,984.06
1-JUN-16	CHEQUE CAMARA 0000395 CORR541017036	MXP	3,480.00		306,504.06
1-JUN-16	CHEQUE PAGADO 0000400	MXP	4,500.00		302,004.06
1-JUN-16	CHEQUE PAGADO 0000394 DEPOSITO A CTA. 0421607754 RFC VIGG700615M32	MXP	1,360.00		300,644.06

REFERENCIA DE ABREVIACIONES:

R.F.C.: Registro Federal de Contribuyentes - CLABE: Clave Bancaria Estandarizada - I.V.A.: Impuesto al Valor Agregado - I.S.R.: Impuesto Sobre la Renta
S.B.C.: Seguro de Buen Correo - DISP.: Disposición Dispensación - ATM.: Automático - BTE.: Banorte - CPA.: Compra - DEP.: Depósito - COM.: Comisión
INTBC.: Interbancaria - O/B.: Otro Banco - CHEQ./CHQ.: Cheque - LIQ.: Liquidación/Pago - INT.: Intereses - EDO.: Estado - CTA.: Cuenta - CAM.: Cámara
e Compensación - ABO.: Abono - CAP.: Capital - INV.: Inversión - PZO.: Plazo - DEV.: Devolución - REV.: Reverso - CONS.: Consulta - VEN.: Ventanilla

Quando no reciba su est
do cuenta durante los 20
siguientes de la fecha d
corte, y no haya d
instrucciones para que no
le envíe, favor de solicitar
su sucursal.

Podrá consultar la informa
de las comisiones de todos
bancos con fines informati
de comparación en la ZUMEX
al teléfono 01 800 999 808
en la página electrónica
www.condusef.gob.mx

DIRECTA

Linea DIRECTA
Cuenta de Ahorro
Cuenta de Corriente
Cuenta de Ahorro para el Retiro

www.banorte.com

Banco Mercantil del Norte
Institución de Banca
Grupo Financiero Banorte
Av. Revolución No. 277
Colonia Primavera, C.F. 64000
Monterrey Nuevo Ler.
RFC: BMN930209927.

Banco Mercantil del Norte S.A. de C.V.
de Banca Múltiple Grupo Financiero
Banorte recibe las solicitudes de
reclamaciones o aclaraciones en
Unidad Especializada de Atención al
Usuario, ubicada en Av. Paseo de la
Reforma No. 595 Pasadizo 20
Cuauhtémoc, C.P. 06500, Distrito
Cuauhtémoc, México D.F. o vía
Electrónica una@banorte.com o al
teléfono 01 800 627 22 92 así como en las
de sus sucursales a clientes. Cuando
no obtener una respuesta satisfactoria
por la Unidad de Atención al Usuario o
Protección y Defensa del Cliente, los
Servicios al Cliente.
www.condusef.gob.mx
teléfono de atención al Cliente
(55) 53416999 o desde cualquier
República al 01 800 999 808

Advertencia:
Incumplir las obligaciones
puede generar comisiones.

**El presente Estado de Cuenta
no es un comprobante fiscal**



Los productos anteriormente
descritos se encuentran
protegidos por el Instituto para la
Protección del Ahorro Bancario
(IPAB) hasta por un monto
equivalente a 400,000 UDIS por
cliente por institución, lo anterior
de conformidad con las
disposiciones legales que regulan
a dicho Instituto.

▼ DETALLE DE OPERACIONES Enlace Global Pm C/Intereses (CONTINUACION) ▼

FECHA	DESCRIPCION DEL CARGO/ ABONO	MONEDA	MONTO DEL RETIRO	MONTO DEL DEPOSITO	SALDO
					300,644.06
08-JUN-16	SALDO ANTERIOR				295,644.06
08-JUN-16	CHEQUE PAGADO 0000399	MXP	5,000.00		294,428.01
09-JUN-16	CHEQUE PAGADO 0000398	MXP	1,216.05		293,128.01
10-JUN-16	CHEQUE PAGADO 0000337	MXP	1,300.00		
	DEPOSITO A CTA. 0409442373 RFC MCA850101AC2				291,628.01
10-JUN-16	CHEQUE PAGADO 0000403	MXP	1,500.00		290,628.01
10-JUN-16	CHEQUE PAGADO 0000401	MXP	1,000.00		285,534.21
10-JUN-16	CHEQUE PAGADO 0000406	MXP	5,093.80		282,553.01
11-JUN-16	CHEQUE CAMARA 0000404	MXP	2,981.20		
	GOSR751117LNA				280,197.01
11-JUN-16	CHEQUE PAGADO 0000407	MXP	2,356.00		
	DEPOSITO A CTA. 0428554848 RFC HEER60060958A				270,197.01
13-JUN-16	CHEQUE PAGADO 0000408	MXP	10,000.00		
	DEPOSITO A CTA. 0761149512 RFC AICF620620S72				260,197.01
14-JUN-16	CHEQUE PAGADO 0000410	MXP	10,000.00		260,639.01
14-JUN-16	DEP.EFFECTIVO	MXP		442.00	263,400.01
14-JUN-16	DEP.EFFECTIVO	MXP		2,761.00	262,400.01
14-JUN-16	CHEQUE PAGADO 0000411	MXP	1,000.00		266,576.01
14-JUN-16	DEP.EFFECTIVO	MXP		4,176.00	267,326.01
14-JUN-16	DEP.EFFECTIVO	MXP		750.00	269,986.01
14-JUN-16	DEP.EFFECTIVO	MXP		2,660.00	272,136.01
14-JUN-16	DEP.EFFECTIVO	MXP		2,150.00	274,500.01
14-JUN-16	DEP.EFFECTIVO	MXP		2,364.00	272,750.01
15-JUN-16	CHEQUE CAMARA 0000405	MXP	1,750.00		
	BAQ1740628RZ9				342,750.01
15-JUN-16	DEPOSITO DE CUENTA PROPIA	MXP		70,000.00	
	0000000004, DE LA CUENTA 0423696958				62,895.01
15-JUN-16	CHEQUE PAGADO 0000414	MXP	279,855.00		61,395.01
16-JUN-16	CHEQUE PAGADO 0000402	MXP	1,500.00		93,135.76
16-JUN-16	002601001606160000082774	MXP		31,740.75	
	SPEI RECIBIDO DEL BANCO 0012 BBVA BANCOMER				
	DEL CLIENTE GOBIERNO DEL ESTADO DE SAN LUIS POTOSI M				
17-JUN-16	DEP.EFFECTIVO	MXP		2,819.00	95,954.76
	DE LA CLABE 012700001036465210 CON RFC GES850101L4A				
	CONCEPTO: GOBIERNO DEL ESTADO DE SAN LU				
	REFERENCIA: 1606168 CVE RAST: 002601001606160000082774				
17-JUN-16	DEP.EFFECTIVO	MXP		4,824.00	100,778.76
17-JUN-16	DEP.EFFECTIVO	MXP		7,264.00	108,042.76
17-JUN-16	CHEQUE PAGADO 0000419	MXP	8,036.00		100,006.76
17-JUN-16	CHEQUE PAGADO 0000418	MXP	17,136.00		82,870.76
18-JUN-16	CHEQUE PAGADO 0000421	MXP	7,966.30		74,904.46
	DEPOSITO A CTA. 0220444741 RFC HETF911117U97				
20-JUN-16	DEP.EFFECTIVO	MXP		1,950.00	76,854.46
20-JUN-16	CHEQUE PAGADO 0000415	MXP	4,000.00		72,854.46
20-JUN-16	CHEQUE PAGADO 0000416	MXP	800.00		72,054.46
21-JUN-16	CHEQUE CAMARA 0000412	MXP	9,600.00		62,454.46
	SPL961213 5F5				
21-JUN-16	CHEQUE PAGADO 0000417	MXP	2,142.30		60,312.16
21-JUN-16	DEP.EFFECTIVO	MXP		4,350.00	64,662.16
22-JUN-16	CHEQUE CAMARA 0000423	MXP	23,200.00		41,462.16
	COS0681221FZ5				
22-JUN-16	CHEQUE PAGADO 0000424	MXP	25,500.00		15,942.16
	DEPOSITO A CTA. 0761149512 RFC AICF620620S72				
24-JUN-16	CHEQUE PAGADO 0000422	MXP	7,600.00		8,342.16
	DEPOSITO A CTA. 0618143708 RFC GPM070720FX8				

La fecha de corte coincide con la fecha de terminación del periodo que se señala en el presente estado de cuenta. Las operaciones efectuadas durante días laborales o después de la hora de corte de fin de día serán consideradas en nuestra contabilidad como realizadas en el siguiente día hábil bancario. Usted dispone de 90 días después de la fecha de corte para objetar la información contenida en su estado de cuenta, de no hacerlo se asumirá su conformidad al respecto.

▼ DETALLE DE OPERACIONES Enlace Global Pm C/Intereses (CONTINUACION) ▼

FECHA	DESCRIPCION DEL CARGO/ ABONO	MONEDA	MONTO DEL RETIRO	MONTO DEL DEPOSITO	SALDO
24-JUN-16	SALDO ANTERIOR				8,342.16
24-JUN-16	CHEQUE PAGADO 0000420	MXP	1,000.00/		7,342.16
	DEPOSITO A CTA. 0174074269 RFC CCB021015UV6				
27-JUN-16	002601001606270000105818	MXP		143,569.83/	150,911.99
	SPEI RECIBIDO DEL BANCO 0012 BBVA BANCOMER				
	DEL CLIENTE GOBIERNO DEL ESTADO DE SAN LUIS POTOSI M				
	DE LA CLABE 012700001036465210 CON RFC GES850101L4A				
	CONCEPTO: GOBIERNO DEL ESTADO DE SAN LU				
	REFERENCIA: 2706168 CVE RAST: 002601001606270000105818				
29-JUN-16	CHEQUE PAGADO 0000427	MXP	2,552.00/		148,359.99
	DEPOSITO A CTA. 0877709675 RFC LEAJ7512284PA				
30-JUN-16	CHEQUE PAGADO 0000430	MXP	3,479.00/		144,880.99
30-JUN-16	CHEQUE PAGADO 0000431	MXP	10,000.00 P 0059		134,880.99
30-JUN-16	CHEQUE PAGADO 0000429	MXP	5,260.29/		129,620.70
30-JUN-16	DEP.EFECTIVO	MXP		1,876.00/	131,496.70
30-JUN-16	DEP.EFECTIVO	MXP		1,302.00/	132,798.70
30-JUN-16	DEP.EFECTIVO	MXP		2,772.00/	135,570.70
30-JUN-16	DEP.EFECTIVO	MXP		4,708.00/	140,278.70
30-JUN-16	DEP.EFECTIVO	MXP		1,330.00/	141,608.70
10-JUN-16	DEP.EFECTIVO	MXP		4,877.00/	146,485.70
10-JUN-16	CHEQUE PAGADO 0000432	MXP	90,767.50/		55,718.20
10-JUN-16	CHEQUE PAGADO 0000425	MXP	800.00/		54,918.20
0-JUN-16	002601001606300000184583	MXP		37,850.49/	92,768.69
	SPEI RECIBIDO DEL BANCO 0012 BBVA BANCOMER				
	DEL CLIENTE GOBIERNO DEL ESTADO DE SAN LUIS POTOSI M				
	DE LA CLABE 012700001036465210 CON RFC GES850101L4A				
	CONCEPTO: GOBIERNO DEL ESTADO DE SAN LU				
	REFERENCIA: 3006168 CVE RAST: 002601001606300000184583				
0-JUN-16	002601001606300000185486	MXP		184,489.04/	277,257.73
	SPEI RECIBIDO DEL BANCO 0012 BBVA BANCOMER				
	DEL CLIENTE GOBIERNO DEL ESTADO DE SAN LUIS POTOSI M				
	DE LA CLABE 012700001036465210 CON RFC GES850101L4A				
	CONCEPTO: GOBIERNO DEL ESTADO DE SAN LU				
	REFERENCIA: 3006168 CVE RAST: 002601001606300000185486				
1-JUN-16	LIQ.INT.S/TASA LIQ 2016-06-30	MXP		34.25/	277,291.98

DESCUBRA LAS VENTAJAS QUE LE OFRECE EL SERVICIO DE DEPOSITOS REMOTOS!
 REALICE DEPOSITOS CON CHEQUES DESDE LA COMODIDAD DE SU OFICINA Y EVITE FILAS EN SUCURSAL,
 LOS DEPOSITOS REALIZADOS CON CHEQUES BANORTE SE REFLEJARAN EN SU CUENTA EL MISMO DIA,
 LA COMISION MENSUAL ES DE \$300 Y \$1 POR CADA CHEQUE PROCESADO.
 PARA MAYOR INFORMACION LO INVITAMOS A CONTACTAR A SU EJECUTIVO DE CUENTA.

▼ INVERSION GLOBAL PM ▼
 CONTRATO: 0409497944 DIVISA: PESOS CLABE: 072 709 00409497944 3

T - 426 18,000
 428 12,000

REFERENCIA DE ABREVIACIONES:

R.F.C.: Registro Federal de Contribuyentes - CLABE: Clave Bancaria Estandarizada - I.V.A.: Impuesto al Valor Agregado - I.S.R.: Impuesto Sobre la Renta
 S.B.C.: Saldo salvo Buen Cobro - DISP.: Disposición Dispersion - ATM.: Cajero Automático - BTE.: Banorte - CPA.: Cuenta - DEP.: Depósito - COM.: Comisión
 INTBC.: Interbancaria - O/B.: Otro Banco - CHEQ/CHEQ.: Cheque - LIQ.: Liquidación (Pago) - INT.: Interés(es) - EDO.: Estado - CTA.: Cuenta - CAM.: Cámara
 - Compensación - ABO.: Abono - CAP.: Capital - INV.: Inversión - PZO.: Plazo - DEV.: Devolución - REV.: Reverso - CONS.: Consulta - VEN.: Ventanilla

Quando no reciba su e de cuenta durante los 21 siguientes de la fecha, corte y no haya instrucciones para que le envíe, favor de solicitar su sucursal

Podrá consultar la inform de las comisiones de todos los bancos con fines informativos de comparación en la página al teléfono 01 800 999 80 en la página electrónica www.condusef.gob.mx

línea DIRECTA

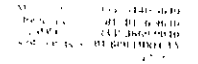

www.banorte.com

Banco Mercantil del Norte
 Institución de Banca
 Grupo Financiero Ban
 Av. Revolución No 2
 Colonia Primavera C.
 Monterrey, Nuevo Le
 RFC: BMN930209927

Banco Mercantil del Norte S.A. de C.V.
 de Banca Miérbles, S.A. de C.V.
 Banorte (Sociedad Anónima)
 reudmaciones - Banorte (Sociedad Anónima)
 Unidad Especializada de Atención al Cliente
 Ustarios ubicada en Av. Potosí
 Reforma No. 905 P.O. Box 43
 Cuahémora, C.P. 64000, San Luis Potosí,
 Cuahémora, México, Tels: 044 4 411 1111
 Electrónico atencion@banorte.com o al
 01 800 027 22 92 (así como en los
 de sus sucursales a lo largo de México).
 no obtener una respuesta satisfactoria,
 podrá acudir a la Comisión Mexicana de
 Protección y Defensa del Consumidor.
 Servicios
 www.banorte.com
 teléfono de atención en el Distrito Federal
 (55) 5342-0199 y dentro del Estado de San Luis Potosí
 República el 01 800 999 8000

Advertencia:
 Incumplir tus obligaciones puede generar comisiones.

El presente Estado de Cuenta no es un comprobante fiscal



Los productos anteriormente descritos se encuentran protegidos por el Instituto para la Protección del Ahorro Bancario (IPAB) hasta por un monto equivalente a 400,000 UDIS por cliente por Institución, lo anterior de conformidad con las disposiciones legales que regulan a dicho Instituto

▼ RESUMEN DEL PERIODO ▼		▼ SALDO PROMEDIO DIARIO ▼	
	MONTO		
Saldo inicial del período	\$ 0.00	En el Período (del 01 Jun al 30 Jun)	\$ 0.00
(+) Depósitos	\$ 0.00	Días que comprende el período	030
(-) Retiros	\$ 0.00	Acumulado anual	\$ 0.00
(+) Intereses Netos Ganados	\$ 0.00	Días que comprende el período anual	182
(-) Total de Comisiones cobradas	\$ 0.00	▼ CALCULO DE INTERESES DEVENGADOS ▼	
(-) IVA sobre comisiones (16%)	\$ 0.00	Intereses Tasa Bruta Anual 0.00%	\$ 0.00
Saldo Actual	\$ 0.00	Retención de IDE	\$ 0.00
Saldo Disponible al día*	\$ 0.00	Retención de ISR	\$ 0.00
Saldo Mínimo requerido	\$ 0.00	Intereses Netos Ganados	\$ 0.00

▼ DETALLE DE OPERACIONES ▼

FECHA	DESCRIPCION DEL CARGO/ ABONO	MONEDA	MONTO DEL RETIRO	MONTO DEL DEPOSITO	SALDO
31-MAY-16	SALDO ANTERIOR SIN MOVIMIENTOS				0.00

(Saldo inicial de \$104,553.54)

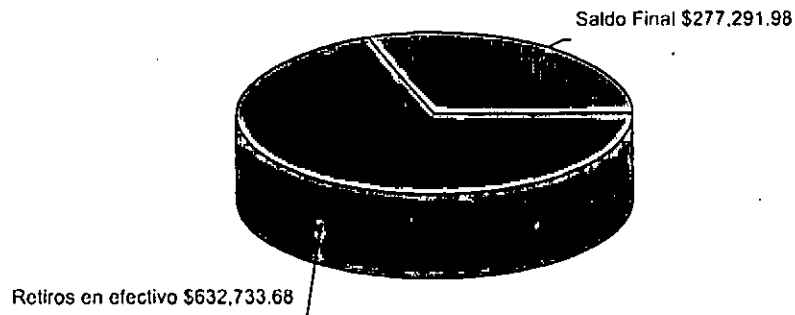

▼ RESUMEN DEL PERIODO ▼

	MONTO
Saldo inicial del período	\$ 0.00
(+) Depósitos	\$ 0.00
(-) Retiros	\$ 0.00
(+) Intereses Netos Ganados	\$ 0.00
(-) Total de Comisiones cobradas	\$ 0.00
(-) IVA sobre comisiones (16%)	\$ 0.00
Saldo Actual	\$ 0.00
Saldo Disponible al día*	\$ 0.00
Saldo Mínimo requerido	\$ 0.00

▼ SALDO PROMEDIO DIARIO ▼

En el Período (del 01 Jun al 30 Jun)	\$ 0.00
Días que comprende el período	030
Acumulado anual	\$ 0.00
Días que comprende el período anual	182

▼ CALCULO DE INTERESES DEVENGADOS ▼

Intereses Tasa Bruta Anual 0.00%	\$ 0.00
Retención de IDE	\$ 0.00
Retención de ISR	\$ 0.00
Intereses Netos Ganados	\$ 0.00

▼ DETALLE DE OPERACIONES ▼

FECHA	DESCRIPCION DEL CARGO/ ABONO	MONEDA	MONTO DEL RETIRO	MONTO DEL DEPOSITO	SALDO
31-MAY-16	SALDO ANTERIOR SIN MOVIMIENTOS				0.00

(Saldo inicial de \$104,553.54)

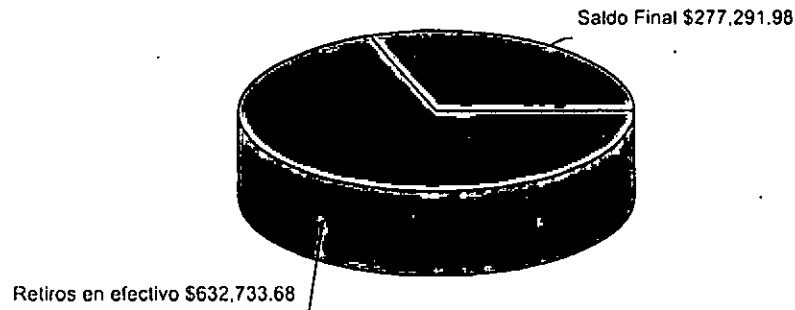

564

MUNICIPIO DE VILLA DE GUADALUPE
ESTADO DE SAN LUIS POTOSI
AUXILIAR POR CUENTAS DE REGISTRO

(Todas las cuentas) PERIODO SELECCIONADO DEL 01-jun-2016 AL 30-jun-2016

Cuenta/Concepto de la cuenta			SALDO INICIAL	DEBE	HABER	SALDO FINAL
Fecha	Cheque	No Póliza / Concepto por movimiento				
112-01-003 --> RAMO 28 CTA.0409497887			59,041.74	805,472.12	617,221.88	247,291.98
1/06/2016	S/N	100241 / REEMBOSLO DE GASTOS POR COMPROBAR, VIATICOS S.L		4,000.00		63,041.74
1/06/2016	S/N	100242 / F-4fcf4, PARTICIPACION MUNICIPAL MAYO 2016, FINANZAS		266,082.47		329,124.21
1/06/2016	00384	C00242 / MARGARITA TOVAR CARDENAS			11,637.00	317,487.21
1/06/2016	00385	C00243 / JOSE HUMBERTO PALACIOS SERNA			4,152.80	313,334.41
2/06/2016	00386	C00246 / GASOLINERA EL POZO 1901, S.A. DE C.V.			3,933.00	309,401.41
2/06/2016	00387	C00247 / ELVIA MARIELA MATAMOROS GALLEGOS			7,986.00	301,415.41
2/06/2016	00388	C00248 / RAMIRO HERRERA EGUIA			1,540.00	299,875.41
2/06/2016	00389	E00143 / JUAN LUIS ARANDA MARTINEZ			2,000.00	297,875.41
3/06/2016	S/N	100245 / R-13154-13155, RECAUDACION CORRESPONDIENTE AL DIA		130.00		298,005.41
3/06/2016	S/N	100246 / R-13156-13158, RECAUDACION CORRESPONDIENTE AL DIA		952.00		298,957.41
3/06/2016	00390	E00144 / MARGARITA TOVAR CARDENAS			5,000.00	293,957.41
6/06/2016	S/N	100247 / F-809c5, PARTICIPACION DEL MES DE MAYO, FINANZAS, FC		12,974.05		306,931.46
6/06/2016	S/N	100248 / F-23f4f, PARTICIPACION MES DE MAYO, SRIA DE FINANZAS		274.24		307,205.70
6/06/2016	00391	C00249 / SEVERO FERNANDEZ TRISTAN			2,371.64	304,834.06
6/06/2016	00393	C00250 / PATRICIA CHÁVEZ BRIONES			6,150.00	298,684.06
6/06/2016	00394	C00251 / GERARDO VIERA GUERRERO			1,360.00	297,324.06
6/06/2016	00392	E00145 / CHEQUE CANCELADO				297,324.06
7/06/2016	00395	C00252 / RAUL CORONADO RODRIGUEZ			3,480.00	293,844.06
7/06/2016	00398	C00253 / JOSE SANTIAGO MIRELES AREVALO			1,216.05	292,628.01
7/06/2016	00396	E00146 / CHEQUE CANCELADO				292,628.01
7/06/2016	00397	E00147 / CHEQUE CANCELADO				292,628.01
8/06/2016	00401	C00254 / ANTONIO MARTINEZ BECERRA			1,000.00	291,628.01
8/06/2016	00399	E00148 / PRESTAMO PERSONAL EMPLEADA, MA DEL ROSARIO VAR			5,000.00	286,628.01
8/06/2016	00400	E00149 / F-7112, COMPRA DE FORMAS PARA ACTAS DE NACIMIENT			4,500.00	282,128.01
9/06/2016	00402	C00255 / ROBERTO RODRIGUEZ MENDOZA			1,500.00	280,628.01
9/06/2016	00403	C00256 / CESAR OBREGON ESTRADA			1,500.00	279,128.01
10/06/2016	00404	C00257 / RAUL GONZALEZ SALAZAR			2,981.20	276,146.81
10/06/2016	00405	C00258 / IRMA HILDA BADILLO QUINTERO			1,750.00	274,396.81
10/06/2016	00406	C00259 / MARGARITA TOVAR CARDENAS			5,093.80	269,303.01
10/06/2016	00407	C00260 / RAMIRO HERRERA EGUIA			2,356.00	266,947.01
10/06/2016	00408	C00261 / FLORENTINO AVILA CONTRERAS			10,000.00	256,947.01
10/06/2016	00409	E00151 / CHEQUE CANCELADO				256,947.01
10/06/2016	00411	C00265 / FIDEL RETA SANDOVAL			1,000.00	255,947.01
10/06/2016	00410	E00152 / MARGARITA TOVAR CARDENAS			10,000.00	245,947.01
14/06/2016	S/N	100249 / R-13159-13162, RECAUDACION CORRESPONDIENTE AL DIA		442.00		246,389.0
14/06/2016	S/N	100250 / R-13163-13171, RECAUDACION CORRESPONDIENTE AL DIA		2,761.00		249,150.0
14/06/2016	S/N	100251 / R-13172-13177, RECAUDACION CORRESPONDIENTE AL DIA		4,176.00		253,326.0
14/06/2016	S/N	100252 / R-13178-13182, RECAUDACION CORRESPONDIENTE AL DIA		750.00		254,076.0
14/06/2016	S/N	100253 / R-13183, RECAUDACION CORRESPONDIENTE AL DIA 09 DE		2,660.00		256,736.0
14/06/2016	S/N	100254 / R-13184-13210, RECAUDACION CORRESPONDIENTE AL DIA		2,150.00		258,886.0
14/06/2016	S/N	100255 / R-13211-23242, RECAUDACION CORRESPONDIENTE AL DIA		2,364.00		261,250.0
14/06/2016	00412	C00268 / SERVICIOS POCA LUZ, S.A. DE C.V.			9,600.00	251,650.0
15/06/2016	S/N	100256 / PRESTAMO DE FORTA 2016 A RAMO 28 CTA 0409497887		70,000.00		321,650.0
15/06/2016	00414	C00269 / MARGARITA TOVAR CARDENAS			279,855.00	41,795.0
15/06/2016	00413	E00153 / CHEQUE CANCELADO				41,795.0
15/06/2016	00415	E00154 / MAYRA LOPEZ MENDEZ			4,000.00	37,795.0
16/06/2016	S/N	100258 / F-4c933, PARTICIPACION JUNIO 2016, FINANZAS, FOLIO COM		31,740.75		69,535.7
16/06/2016	00416	C00273 / PEDRO CORONADO GARCIA			800.00	68,735.7
16/06/2016	00417	C00274 / EMANUEL LEOS ALEJO			2,142.30	66,593.4
17/06/2016	S/N	100259 / R-13243-13267, RECAUDACION CORRESPONDIENTE AL DIA		2,819.00		69,412.4
17/06/2016	S/N	100260 / R-13268-13311, RECAUDACION CORRESPONDIENTE AL DIA		7,264.00		76,676.4
17/06/2016	S/N	100261 / R-13312-13340, RECAUDACION CORRESPONDIENTE AL DIA		4,824.00		81,500.4
17/06/2016	00418	C00277 / MARGARITA TOVAR CARDENAS			17,136.00	64,364.4
17/06/2016	00419	C00278 / MARGARITA TOVAR CARDENAS			8,036.00	56,328.4
17/06/2016	00420	C00279 / LAURA JAZMIN LEOS GARAY			1,000.00	55,328.4
17/06/2016	00421	C00280 / FRANCISCA ANGÉLICA HERNÁNDEZ TORRES			7,966.30	47,362.1

565

MUNICIPIO DE VILLA DE GUADALUPE
ESTADO DE SAN LUIS POTOSI
AUXILIAR POR CUENTAS DE REGISTRO

(Todas las cuentas) PERIODO SELECCIONADO DEL 01-jun-2016 AL 30-jun-2016

No. CUENTA/Concepto de la cuenta			SALDO INICIAL	DEBE	HABER	SALDO FINAL
Fecha	Cheque	No Póliza / Concepto por movimiento				
30/06/2016	S/N	I00262 / R-13341-13342, RECAUDACION CORRESPONDIENTE AL DIA		1,950.00		49,312.16
1/06/2016	S/N	I00263 / R-13343-13369, RECAUDACION CORRESPONDIENTE AL DIA		4,350.00		53,662.16
1/06/2016	00422	C00285 / GASOLINERA EL POZO 1901, S.A. DE C.V.			7,600.00	46,062.16
1/06/2016	000423	C00286 / OSCAR MANUEL CORONEL SANTILLAN			23,200.00	22,862.16
2/06/2016	00424	C00287 / FLORENTINO AVILA CONTRERAS			25,520.00	-2,657.84
7/06/2016	S/N	I00264 / F-8c6a2, PARTICIPACION DEL MES DE JUNIO, SRIA FINANZA	143,569.83			140,911.99
7/06/2016	00425	C00289 / PEDRO CORONADO GARCIA			800.00	140,111.99
7/06/2016	00426	C00290 / GASOLINERA EL POZO 1901, S.A. DE C.V.			18,000.00	122,111.99
7/06/2016	00427	C00291 / JUAN DE DIOS LEOS ALONSO			2,552.00	119,559.99
9/06/2016	00428	C00292 / GASOLINERA EL POZO 1901, S.A. DE C.V.			12,000.00	107,559.99
0/06/2016	S/N	I00265 / R-13370-13390, RECAUDACION CORRESPONDIENTE AL DIA		1,876.00		109,435.99
0/06/2016	S/N	I00266 / R-13391-13407, RECAUDACION CORRESPONDIENTE AL DIA		1,302.00		110,737.99
0/06/2016	S/N	I00267 / R-13408-13433, RECAUDACION CORRESPONDIENTE AL DIA		2,772.00		113,509.99
0/06/2016	S/N	I00268 / R-13434-13476, RECAUDACION CORRESPONDIENTE AL DIA		4,708.00		118,217.99
0/06/2016	S/N	I00269 / R-13477-13494, RECAUDACION CORRESPONDIENTE AL DIA		1,330.00		119,547.99
0/06/2016	S/N	I00270 / R-13495-13518, RECAUDACION CORRESPONDIENTE AL DIA		4,877.00		124,424.99
0/06/2016	S/N	I00271 / F-063ba, PARTICIPACION DEL MES DE JUNIO, SRIA FINANZA		37,850.49		162,275.48
0/06/2016	S/N	I00272 / F-b887c, PARTICIPACION MES DE JUNIO, SRIA FINANZAS, F		184,489.04		346,764.52
0/06/2016	S/N	I00273 / INTERESES BANCARIOS RAMO 28 CTA 0409497887, DEL ME		34.25		346,798.77
30/06/2016	00432	C00294 / MARGARITA TOVAR CARDENAS			90,767.50	256,031.27
30/06/2016	00429	E00156 / JORGE ANTONIO BELMARES HERNANDEZ			5,260.29	250,770.98
30/06/2016	00430	E00157 / JULIA ESCALONA GARCIA			3,479.00	247,291.98
30/06/2016	00431	E00158 / MARGARITA TOVAR CARDENAS				247,291.98

MUNICIPIO DE VILLA DE GUADALUPE

**CONCILIACION BANCARIA AL 30 DE JUNIO DE 2016
BANORTE INFRAESTRUCTURA 2014 CUENTA No. 0212679052**

	SALDO SEGÚN LIBROS		\$ 5,887.63
MAS:	ABONAMOS Y NO CARGAN:	\$ -	
			\$ -
			<u>\$ 5,887.63</u>
MAS:	CARGAN Y NO ABONAMOS		
MENOS:	ABONAN Y NO CARGAMOS:		
MENOS:	CARGAMOS Y NO ABONAN:		\$ -
	SALDO SEGÚN BANCO	567	<u><u>\$ 5,887.63</u></u>

INFRAESTRUCTURA 2014
MUNICIPIO DE VILLA DE GUADALUPE SLP
CALLE ALDAMA 31
VILLA DE GUADALUPE
VILLA DE GUADALUPE S.L.P.
SUCURSAL 0849 MATEHUALA
CORREO

C.P. 78850



No. de cliente 07597888
RFC MVG850101T56
Plaza 9588 PLAZA SAN LUIS POTOSI
Sucursal 0849 MATEHUALA
Teléfonos Sucursal 8821210
Dirección Sucursal CONSTITUCION 14 CENTRO
Período De 01/Junio/2016 al 30/Junio/2016
Fecha de corte 30/Junio/2016
Página 1 de 3

NO. CUENTA	0212679052
GANANCIA ANUAL TOTAL (GAT) ¹	
GAT NOMINAL	N/A %
GAT REAL ²	N/A %
(+) INTERESES APLICABLES	\$ 0.00
(-) TOTAL DE COMISIONES COBRADAS	\$ 0.00

NO. CUENTA	0215829782
GANANCIA ANUAL TOTAL (GAT) ¹	
GAT NOMINAL	0.00 %
GAT REAL ²	-3.35 %
(+) INTERESES APLICABLES	\$ 0.00
(-) TOTAL DE COMISIONES COBRADAS	\$ 0.00

Enlace Global PM S/Intereses
Junio 2016

¹ Antes de Impuestos

² La GAT REAL es el rendimiento que obtendría después de descontar la inflación estimada

RESUMEN INTEGRAL

PRODUCTO/SERVICIO	CUENTA	SALDO ANTERIOR	SALDO AL CORTE
ENLACE GLOBAL PM S/INTERESES	0212679052	\$ 5,887.63	\$ 5,887.63
INVERSION GLOBAL PM	0215829782	\$ 0.00	\$ 0.00
TOTAL		\$ 5,887.63	\$ 5,887.63

Enlace Global Pm S/Intereses

No. de CUENTA: 0212679052

DIVISA: PESOS

CLABE: 072 709 00212679052 1

RESUMEN DEL PERIODO

	MONTO
Saldo inicial del período	\$ 5,887.63
(+) Depósitos	\$ 0.00
(-) Retiros	\$ 0.00
(+) Intereses Netos Ganados	\$ 0.00
(-) Comisiones Cobradas	\$ 0.00
(-) IVA sobre comisiones (16%)	\$ 0.00
Saldo Actual	\$ 5,887.63
Saldo Disponible al día*	\$ 0.00
Saldo Mínimo requerido	\$ 0.00

*SALDO NO DISPONIBLE AL DIA

	MONTO
Depósitos de cheques S.B.C.	\$ 0.00
Comisiones Pendientes de aplicar	\$ 5,887.63
Compras no aplicadas	\$ 0.00
Total	\$ 5,887.63

SALDO PROMEDIO DIARIO

	MONTO
En el Período (del 01 Jun al 30 Jun)	\$ 5,887.63
Días que comprende el período	030
Acumulado anual	\$ 5,887.63
Días que comprende el período anual	182

CALCULO DE INTERESES DEVENGADOS

Intereses Tasa Bruta Anual 0.00%	\$ 0.00
Retención de IDE	\$ 0.00
Retención de ISR	\$ 0.00
Intereses Netos Ganados	\$ 0.00

RESUMEN DE COMISIONES

CHEQUES	
Cheques girados	0
Cheques girados sin comisión	0
Cheques girados con comisión	0
Importe de la comisión	\$ 0.00
Por cheques devueltos	\$ 0.00
OTRAS COMISIONES	\$ 0.00

COMPORTAMIENTO DE TARJETA DE DEBITO

Uso en cajeros automáticos	\$ 0.00
Compras en comercios	\$ 0.00
Uso en sucursales	\$ 0.00
Total Uso del débito	\$ 0.00

0.00

La fecha de corte coincide con la fecha de terminación del periodo que se señala en el presente estado de cuenta. Las operaciones efectuadas durante días no laborales o después de la hora de corte de fin de día serán consideradas en nuestra contabilidad como realizadas en el siguiente día hábil bancario. Usted dispone de 90 días después de la fecha de corte para objetar la información contenida en su estado de cuenta, de no hacerlo se asumirá su conformidad al respecto.

▼ DETALLE DE OPERACIONES ▼					
FECHA	DESCRIPCION DEL CARGO/ ABONO	MONEDA	MONTO DEL RETIRO	MONTO DEL DEPOSITO	SALDO
31-MAY-16	SALDO ANTERIOR SIN MOVIMIENTOS				5,887.63

DESCUBRA LAS VENTAJAS QUE LE OFRECE EL SERVICIO DE DEPOSITOS REMOTOS!
 REALICE DEPOSITOS CON CHEQUES DESDE LA COMODIDAD DE SU OFICINA Y EVITE FILAS EN SUCURSAL,
 LOS DEPOSITOS REALIZADOS CON CHEQUES BANORTE SE REFLEJARAN EN SU CUENTA EL MISMO DIA,
 LA COMISION MENSUAL ES DE \$300 Y \$1 POR CADA CHEQUE PROCESADO.
 PARA MAYOR INFORMACION LO INVITAMOS A CONTACTAR A SU EJECUTIVO DE CUENTA.

▼ INVERSION GLOBAL PM ▼

CONTRATO: 0215829782 DIVISA: PESOS CLABE: 072 709 00215829782 7

▼ RESUMEN DEL PERIODO ▼

	MONTO
Saldo inicial del período	\$ 0.00
+) Depósitos	\$ 0.00
-) Retiros	\$ 0.00
+) Intereses Netos Ganados	\$ 0.00
-) Total de Comisiones cobradas	\$ 0.00
-) IVA sobre comisiones (16%)	\$ 0.00
Saldo Actual	\$ 0.00
Saldo Disponible al día*	\$ 0.00
Saldo Mínimo requerido	\$ 0.00

▼ SALDO PROMEDIO DIARIO ▼

En el Período (del 01 Jun al 30 Jun)	\$ 0.00
Días que comprende el período	030
Acumulado anual	\$ 0.00
Días que comprende el período anual	182

▼ CALCULO DE INTERESES DEVENGADOS ▼

Intereses Tasa Bruta Anual 0.00%	\$ 0.00
Retención de IDE	\$ 0.00
Retención de ISR	\$ 0.00
Intereses Netos Ganados	\$ 0.00

▼ DETALLE DE OPERACIONES ▼

ECHA	DESCRIPCION DEL CARGO/ ABONO	MONEDA	MONTO DEL RETIRO	MONTO DEL DEPOSITO	SALDO
-MAY-16	SALDO ANTERIOR SIN MOVIMIENTOS				0.00

(Saldo inicial de \$5,887.63)

Saldo Final \$5,887.63

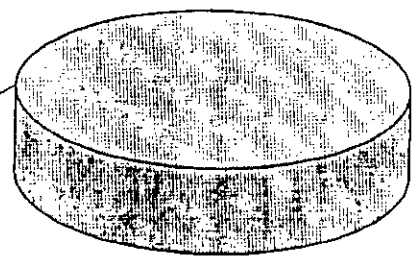

REFERENCIA DE ABREVIACIONES:

R.F.C.: Registro Federal de Contribuyentes - CLABE: Clave Bancaria Estandarizada - I.V.A.: Impuesto al Valor Agregado - I.S.R.: Impuesto Sobre la Renta
 - S.B.C: Saldo salvo Buen Cobro - DISP: Disposición/Dispersión - ATM: Cajero Automático - BTE: Banorte - CPA: Compra - DEP: Depósito - COM: Comisión
 - INTBC: Interbancario - O/B: Otro Banco - CHEQ/CHQ: Cheque - LIQ: Liquidación/Pago - INT: Intereses - EDO: Estado - CTA: Cuenta - CAM: Cámara
 - Impugnación - ABO: Abono - CAP: Capital - INV: Inversión - PZO: Plazo - DEV: Devolución - REV: Reverso - CONS: Consulta - VEN: Ventaja

Quando no reciba su e de cuenta durante los 20 siguientes de la fecha corte y no haya instrucciones para que le envíe, favor de solicitar su sucursal

Podrá consultar la información de las comisiones de todos los bancos con fines informativos de comparación en la hora al teléfono 01 800 999 999 en la página electrónica www.condusef.gob.mx

DIRECTA

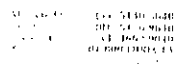

www.banorte.com

Banco Mercantil del Norte
 Institución de Banca
 Grupo Financiero Banorte
 Av. Revolución No. 1000
 Colonia Primavera C
 Monterrey, Nuevo León
 RFC: BMN930209927

Banco Mercantil del Norte S.A. de C.V.
 de Banca Mexicana, S.A. de C.V.
 Banorte México S.A. de C.V.
 Sucursal Monterrey
 Unidad: Nueva España 1000
 Juárez, Coahuila de Zaragoza
 Refranza, Ita. 500, P.O. Box 1000
 Cuadrantes, CP 01500, Estado
 Coahuila de Zaragoza, México
 Electrónica: monterrey@banorte.com
 (52) 81 2 709 00215829782 7
 Banorte México S.A. de C.V. es una institución de banca que opera en México y en los Estados Unidos de América. Banorte México S.A. de C.V. es una institución de banca que opera en México y en los Estados Unidos de América. Banorte México S.A. de C.V. es una institución de banca que opera en México y en los Estados Unidos de América.

Advertencia:
 Incumplir tus obligaciones puede generar comisiones

El presente Estado de Cuenta no es un comprobante fiscal



Los productos anteriormente descritos se encuentran protegidos por el Instituto para la Protección del Ahorro Bancario (IPAB) hasta por un monto anual equivalente a 400,000 UDIS por cliente por institución, de acuerdo de conformidad con las disposiciones legales que regulan a dicho Instituto.

No. de cliente	07597888
RFC	MVG850101T56
Plaza	9588 PLAZA SAN LUIS POTOSI
Sucursal	0849 MATEHUALA
Teléfonos Sucursal	8821210
Dirección Sucursal	CONSTITUCION 14 CENTRO
Período	De 01/Junio/2016 al 30/Junio/2016
Fecha de corte	30/Junio/2016
Página	3 de 3

INFORME DE DEPÓSITOS EN EFECTIVO MAYORES A \$15,000 PESOS

MUNICIPIO DE VILLA DE GUADALUPE SLP
 CALLE ALDAMA 31, VILLA DE GUADALUPE VILLA DE GUADALUPE S.L.P. C.P. 78850
 RFC: MVG850101T56

DEL MES DE JUNIO DE 2016 NO. DE CLIENTE: **07597888**

EXCEDENTES DE DEPOSITOS	\$	107,457.00
TIPO DE CAMBIO	\$	18.9113
RESUMEN DEL EJERCICIO 2016		
MONTO EXCEDENTE DE DEPOSITOS	\$	705,773.00

*Los depósitos en efectivo presentados en el presente informe, son aquellos que exceden la cantidad de \$15,000 (Quince mil pesos 00/100) de forma acumulada en todas las cuentas bajo la titularidad del cliente, dentro de un mes calendario.

BANCO MERCANTIL DEL NORTE S.A., INSTITUCION DE BANCA MULTIPLE
 GRUPO FINANCIERO BANORTE,
 AV. REVOLUCION NO. 3000, COLONIA PRIMAVERA, C.P. 64830, MONTERREY, N.L.
 RFC: BMN930209927

AVISO DE PRIVACIDAD

El artículo tercero transitorio de la Ley para la Protección de Datos Personales en Posesión de Particulares (LPDPPP) establece que los responsables expedirán el aviso de privacidad de conformidad con lo dispuesto en los artículos 16 y 17 de la LPDPPP. Por lo anterior, ponemos a su disposición nuestro aviso de privacidad en www.banorte.com. Se presume que usted consiente tácitamente en el tratamiento de sus datos mientras no manifieste su oposición.

569

MUNICIPIO DE VILLA DE GUADALUPE
ESTADO DE SAN LUIS POTOSI
AUXILIAR POR CUENTAS DE REGISTRO

(Todas las cuentas) PERIODO SELECCIONADO DEL 01-jun-2016 AL 30-jun-2016

No. CUENTA/Concepto de la cuenta			SALDO			
Fecha	Cheque	No Póliza / Concepto por movimiento	INICIAL	DEBE	HABER	SALDO FINAL
112-09-001	-->	INFRA 2014 CTA. 212679052	5,887.63	0.00	0.00	5,887.63



MUNICIPIO DE VILLA DE GUADALUPE

**CONCILIACION BANCARIA 01 AL 30 DE JUNIO DE 2016
BANORTE FORTALECIMIENTO 2014 CUENTA No. 0212679061**

	SALDO SEGÚN LIBROS		\$ 5,977.23
MAS:	ABONAMOS Y NO CARGAN:	\$ -	
			\$ -
			\$ 5,977.23
MAS:	CARGAN Y NO ABONAMOS		
MENOS:	ABONAN Y NO CARGAMOS:		
MENOS:	CARGAMOS Y NO ABONAN:		
			\$ -
	SALDO SEGÚN BANCO		\$ 5,977.23

FMT

FORTALECIMIENTO 2014
MUNICIPIO DE VILLA DE GUADALUPE SLP
CALLE ALDAMA 31
VILLA DE GUADALUPE
VILLA DE GUADALUPE S.L.P.
SUCURSAL 0849 MATEHUALA
CORREO

C.P. 78850



No. de cliente 07597888
RFC MVG85010IT56
Plaza 9588 PLAZA SAN LUIS POTOSI
Sucursal 0849 MATEHUALA
Teléfonos Sucursal 8821210
Dirección Sucursal CONSTITUCION 14 CENTRO
Período De 01/Junio/2016 al 30/Junio/2016
Fecha de corte 30/Junio/2016
Página 1 de 3

NO. CUENTA	0212679061
GANANCIA ANUAL TOTAL (GAT) ¹	
GAT NOMINAL	N/A %
GAT REAL ²	N/A %
(+) INTERESES APLICABLES	\$ 0.00
(-) TOTAL DE COMISIONES COBRADAS	\$ 0.00

NO. CUENTA	0215832081
GANANCIA ANUAL TOTAL (GAT) ¹	
GAT NOMINAL	0.00 %
GAT REAL ²	-3.35 %
(+) INTERESES APLICABLES	\$ 0.00
(-) TOTAL DE COMISIONES COBRADAS	\$ 0.00

Enlace Global PM S/Intereses
Junio 2016

¹ Antes de Impuestos

² La GAT REAL es el rendimiento que obtendría después de descontar la inflación estimada

RESUMEN INTEGRAL

PRODUCTO/SERVICIO	CUENTA	SALDO ANTERIOR	SALDO
ENLACE GLOBAL PM S/INTERESES	0212679061	\$ 5,977.23	\$ 5,977.23
INVERSION GLOBAL PM	0215832081	\$ 0.00	\$ 0.00
TOTAL		\$ 5,977.23	\$ 5,977.23

Enlace Global Pm S/Intereses

No. de CUENTA: 0212679061

DIVISA: PESOS

CLABE: 072909 00212679061 5

RESUMEN DEL PERIODO

	MONTO
Saldo inicial del periodo	\$ 5,977.23
(+) Depósitos	\$ 0.00
(-) Retiros	\$ 0.00
(+) Intereses Netos Ganados	\$ 0.00
(-) Comisiones Cobradas	\$ 0.00
(-) IVA sobre comisiones (16%)	\$ 0.00
Saldo Actual	\$ 5,977.23
Saldo Disponible al día*	\$ 5,977.23
Saldo Mínimo requerido	\$ 0.00

SALDO PROMEDIO DIARIO

En el Periodo (del 01 Junio al 30 Junio)	5,977.23
Días que comprende el periodo	030
Acumulado anual	5,977.23
Días que comprende el periodo anual	182

CALCULO DE INTERESES DEVENGADOS

Intereses Tasa Bruta Anual 0.00%	\$ 0.00
Retención de IDE	\$ 0.00
Retención de ISR	\$ 0.00
Intereses Netos Ganados	\$ 0.00

*SALDO NO DISPONIBLE AL DIA

	MONTO
Depósitos de cheques S.B.C.	\$ 0.00
Comisiones Pendientes de aplicar	\$ 0.00
Compras no aplicadas	\$ 0.00
Total	\$ 0.00

RESUMEN DE COMISIONES

CHEQUES	
Cheques girados	0
Cheques girados sin comisión	0
Cheques girados con comisión	0
Importe de la comisión	\$ 0.00
Por cheques devueltos	\$ 0.00
OTRAS COMISIONES	\$ 0.00

COMPORTAMIENTO DE TARJETA DE DEBITO

Uso en cajeros automáticos	\$ 0.00
Compras en comercios	\$ 0.00
Uso en sucursales	\$ 0.00
Total Uso del débito	\$ 0.00

572

La fecha de corte coincide con la fecha de terminación del periodo que se señala en el presente estado de cuenta. Las operaciones efectuadas durante días no laborales o después de la hora de corte de fin de día serán consideradas en nuestra contabilidad como realizadas en el siguiente día hábil bancario. Usted dispone 90 días después de la fecha de corte para objetar la información contenida en su estado de cuenta, de no hacerlo se asumirá su conformidad al respecto.

No. de cliente	07597888
RFC	MVG850101T56
Plaza	9588 PLAZA SAN LUIS POTOSI
Sucursal	0849 MATEHUALA
Teléfonos Sucursal	8821210
Dirección Sucursal	CONSTITUCION 14 CENTRO
Período	De 01/Junio/2016 al 30/Junio/2016
Fecha de corte	30/Junio/2016
Página	3 de 3

▼ INFORME DE DEPÓSITOS EN EFECTIVO MAYORES A \$15,000 PESOS ▼

MUNICIPIO DE VILLA DE GUADALUPE SLP
 CALLE ALDAMA 31, VILLA DE GUADALUPE VILLA DE GUADALUPE S.L.P. C.P. 78850
 RFC: MVG850101T56

DEL MES DE JUNIO DE 2016 NO. DE CLIENTE: 07597888

EXCEDENTES DE DEPOSITOS	\$	107,457.00
TIPO DE CAMBIO	\$	18.9113
RESUMEN DEL EJERCICIO 2016		
MONTO EXCEDENTE DE DEPOSITOS	\$	705,773.00

*Los depósitos en efectivo presentados en el presente informe, son aquellos que exceden la cantidad de \$15,000 (Quince mil pesos 00/100) de forma acumulada en todas las cuentas bajo la titularidad del cliente, dentro de un mes calendario.

BANCO MERCANTIL DEL NORTE S.A., INSTITUCION DE BANCA MULTIPLE
 GRUPO FINANCIERO BANORTE,
 AV. REVOLUCION NO. 3000, COLONIA PRIMAVERA, C.P. 64830, MONTERREY, N.L.
 RFC: BMN930209927

AVISO DE PRIVACIDAD

El artículo tercero transitorio de la Ley para la Protección de Datos Personales en Posesión de Particulares (LPDPPP) establece que los responsables expedirán el aviso de privacidad de conformidad con lo dispuesto en los artículos 16 y 17 de la LPDPPP. Por lo anterior, ponemos a su disposición nuestro aviso de privacidad en www.banorte.com. Se presume que usted consiente tácitamente en el tratamiento de sus datos mientras no manifieste su oposición.

573

MUNICIPIO DE VILLA DE GUADALUPE
ESTADO DE SAN LUIS POTOSI
AUXILIAR POR CUENTAS DE REGISTRO

(Todas las cuentas) PERIODO SELECCIONADO DEL 01-jun-2016 AL 30-jun-2016

No. CUENTA/Concepto de la cuenta			SALDO			
Fecha	Cheque	No Póliza / Concepto por movimiento	INICIAL	DEBE	HABER	SALDO FINAL
112-09-002	-->	FORTA 2014 CTA. 0212679061	5,977.23	0.00	0.00	5,977.23

SEDATU 2014
MUNICIPIO DE VILLA DE GUADALUPE SLP
CALLE IGNACIO ALDAMA 31
CENTRO
VILLA DE GUADALUPE S.L.P.
SUCURSAL 0849 MATEHUALA
CORREO

C.P. 78850



No. de cliente 07597888
RFC MVG850101T56
Plaza 9588 PLAZA SAN LUIS POTOSI
Sucursal 0849 MATEHUALA
Teléfonos Sucursal 8821210
Dirección Sucursal CONSTITUCION 14 CENTRO
Período De 01/Junio/2016 al 30/Junio/2016
Fecha de corte 30/Junio/2016
Página 1 de 3

NO. CUENTA	0233680697
GANANCIA ANUAL TOTAL (GAT) ¹	
GAT NOMINAL	N/A %
GAT REAL ²	N/A %
(+) INTERESES APLICABLES	\$ 0.00
(-) TOTAL DE COMISIONES COBRADAS	\$ 0.00

NO. CUENTA	0236397343
GANANCIA ANUAL TOTAL (GAT) ¹	
GAT NOMINAL	0.00 %
GAT REAL ²	-3.35 %
(+) INTERESES APLICABLES	\$ 0.00
(-) TOTAL DE COMISIONES COBRADAS	\$ 0.00

Enlace Global PM C/Intereses
Junio 2016

¹ Antes de Impuestos

² La GAT REAL es el rendimiento que obtendría después de descontar la inflación estimada

RESUMEN INTEGRAL

PRODUCTO/SERVICIO	CUENTA	SALDO ANTERIOR	SALDO AL CORTE
ENLACE GLOBAL PM C/INTERESES	0233680697	\$ 8,862.22	\$ 8,862.22
INVERSION GLOBAL PM	0236397343	\$ 0.00	\$ 0.00
TOTAL		\$ 8,862.22	\$ 8,862.22

Enlace Global Pm C/Intereses

No. de CUENTA: 0233680697

DIVISA: PESOS

CLABE: 072 709 00233680697 5

RESUMEN DEL PERIODO

	MONTO
Saldo inicial del período	\$ 8,862.22
(+) Depósitos	\$ 0.00
(-) Retiros	\$ 0.00
(+) Intereses Netos Ganados	\$ 0.00
(-) Comisiones Cobradas	\$ 0.00
(-) IVA sobre comisiones (16%)	\$ 0.00
Saldo Actual	\$ 8,862.22
Saldo Disponible al día*	\$ 8,862.22
Saldo Mínimo requerido	\$ 0.00

***SALDO NO DISPONIBLE AL DIA**

	MONTO
Depósitos de cheques S.B.C.	\$ 0.00
Comisiones Pendientes de aplicar	\$ 0.00
Compras no aplicadas	\$ 0.00
Total	\$ 0.00

SALDO PROMEDIO DIARIO

	MONTO
En el Período (del 01 Jun al 30 Jun)	\$ 8,862.22
Días que comprende el período	030
Acumulado anual	\$ 8,862.22
Días que comprende el período anual	182

CALCULO DE INTERESES DEVENGADOS

Intereses Tasa Bruta Anual 0.00%	\$ 0.00
Retención de IDE	\$ 0.00
Retención de ISR	\$ 0.00
Intereses Netos Ganados	\$ 0.00

RESUMEN DE COMISIONES

CHEQUES	
Cheques girados	0
Cheques girados sin comisión	0
Cheques girados con comisión	0
Importe de la comisión	\$ 0.00
Por cheques devueltos	\$ 0.00
OTRAS COMISIONES	\$ 0.00

COMPORTAMIENTO DE TARJETA DE DEBITO

Uso en cajeros automáticos	\$ 0.00
Compras en comercios	\$ 0.00
Uso en sucursales	\$ 0.00
Total Uso del débito	\$ 0.00

576

▼ DETALLE DE OPERACIONES ▼

FECHA	DESCRIPCION DEL CARGO/ ABONO	MONEDA	MONTO DEL RETIRO	MONTO DEL DEPOSITO	SALDO
31-MAY-16	SALDO ANTERIOR SIN MOVIMIENTOS				8,862.22

DESCUBRA LAS VENTAJAS QUE LE OFRECE EL SERVICIO DE DEPOSITOS REMOTOS!
 REALICE DEPOSITOS CON CHEQUES DESDE LA COMODIDAD DE SU OFICINA Y EVITE FILAS EN SUCURSAL,
 LOS DEPOSITOS REALIZADOS CON CHEQUES BANORTE SE REFLEJARAN EN SU CUENTA EL MISMO DIA,
 LA COMISION MENSUAL ES DE \$300 Y \$1 POR CADA CHEQUE PROCESADO.
 PARA MAYOR INFORMACION LO INVITAMOS A CONTACTAR A SU EJECUTIVO DE CUENTA.

▼ INVERSION GLOBAL PM ▼

CONTRATO: 0236397343 DIVISA: PESOS CLABE: 072 709 00236397343 1

▼ RESUMEN DEL PERIODO ▼

	MONTO
Saldo inicial del período	\$ 0.00
) Depósitos	\$ 0.00
) Retiros	\$ 0.00
) Intereses Netos Ganados	\$ 0.00
) Total de Comisiones cobradas	\$ 0.00
) IVA sobre comisiones (16%)	\$ 0.00
Saldo Actual	\$ 0.00
Saldo Disponible al día*	\$ 0.00
Saldo Mínimo requerido	\$ 0.00

▼ SALDO PROMEDIO DIARIO ▼

En el Período (del 01 Jun al 30 Jun)	\$ 0.00
Días que comprende el período	030
Acumulado anual	\$ 0.00
Días que comprende el período anual	182

▼ CALCULO DE INTERESES DEVENGADOS ▼

Intereses Tasa Bruta Anual 0.00%	\$ 0.00
Retención de IDE	\$ 0.00
Retención de ISR	\$ 0.00
Intereses Netos Ganados	\$ 0.00

▼ DETALLE DE OPERACIONES ▼

FECHA	DESCRIPCION DEL CARGO/ ABONO	MONEDA	MONTO DEL RETIRO	MONTO DEL DEPOSITO	SALDO
31-MAY-16	SALDO ANTERIOR SIN MOVIMIENTOS				0.00

(Saldo inicial de \$8,862.22)

Saldo Final \$8,862.22

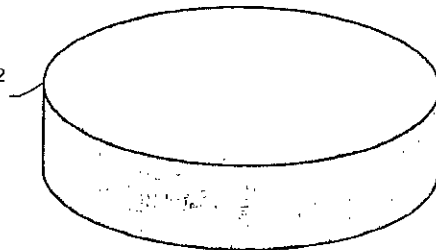

REFERENCIA DE ABREVIACIONES:

R.F.C.: Registro Federal de Contribuyentes - CLABE: Clave Bancaria Estandarizada - I.V.A.: Impuesto al Valor Agregado - I.S.R.: Impuesto Sobre la Renta
 - S.B.C.: Saldo saldo Buen Cobro - DISP.: Disposición/Dispersion - ATM.: Cajero Automático - BTE.: Banorte - CPA.: Compra - DEP.: Depósito - COM.: Comisión
 - INTBC.: Intercambiana - OIB.: Oficio Banco - CHEQ/CHEQ.: Cheque - LIQ.: Liquidación/Pago - INT.: Interés(es) - EDO.: Estado - CTA.: Cuenta - CAM.: Cámara
 - C.: Compensación - ABO.: Abono - CAP.: Capital - INV.: Inversión - PZO.: Plazo - DEV.: Devolución - REV.: Reverso - CONS.: Consulta - VEN.: Ventanilla

Cuando no reciba su estado de cuenta durante los 20 días siguientes de la fecha de corte, y no haya recibido instrucciones para que se le envíe, favor de solicitarlo en su sucursal.

Podrá consultar la información de las comisiones de todos los bancos con fines informativos de comparación en la línea al teléfono 01 800 999 566 en la página electrónica www.condusef.gob.mx

DIRECTA

SEBANORTE

www.banorte.com

Banco Mercantil del Norte S.A. de C.V.
 Institución de Banca y Finanzas del Grupo Financiero Banorte S.A. de C.V.
 Av. Revolución No. 525, Colonia Primavera, C.P. 06700, México D.F.
 RFC: BMN930209927

Banorte es una institución de banca y finanzas que opera en México y el extranjero. Banorte ofrece una amplia gama de servicios financieros y de seguros. Banorte es una institución de banca y finanzas que opera en México y el extranjero. Banorte ofrece una amplia gama de servicios financieros y de seguros. Banorte es una institución de banca y finanzas que opera en México y el extranjero. Banorte ofrece una amplia gama de servicios financieros y de seguros.

Advertencia:
 Incumplir tus obligaciones puede generar comisiones.

El presente Estado de Cuenta no es un comprobante fiscal



Los productos anteriormente descritos se encuentran protegidos por el Instituto de Protección del Ahorro Bancario (IPAB) hasta por un monto equivalente a 400 000 UDIS del cliente por Institución, de conformidad con las disposiciones legales que regulan a dicho Instituto.

No. de cliente	07597888
RFC	MVG85010IT56
Plaza	9588 PLAZA SAN LUIS POTOSI
Sucursal	0849 MATEHUALA
Teléfonos Sucursal	8821210
Dirección Sucursal	CONSTITUCION 14 CENTRO
Período	De 01/Junio/2016 al 30/Junio/2016
Fecha de corte	30/Junio/2016
Página	3 de 3

INFORME DE DEPÓSITOS EN EFECTIVO MAYORES A \$15,000 PESOS

MUNICIPIO DE VILLA DE GUADALUPE SLP
 CALLE IGNACIO ALDAMA 31, CENTRO VILLA DE GUADALUPE S.L.P. C.P. 78850
 RFC: MVG85010IT56

DEL MES DE **JUNIO** DE 2016 NO. DE CLIENTE: **07597888**

EXCEDENTES DE DEPOSITOS	\$	107,457.00
TIPO DE CAMBIO	\$	18.9113
RESUMEN DEL EJERCICIO 2016		
MONTO EXCEDENTE DE DEPOSITOS	\$	705,773.00

*Los depósitos en efectivo presentados en el presente informe, son aquellos que exceden la cantidad de \$15,000 (Quince mil pesos 00/100) de forma acumulada en todas las cuentas bajo la titularidad del cliente, dentro de un mes calendario.

BANCO MERCANTIL DEL NORTE S.A., INSTITUCION DE BANCA MULTIPLE
 GRUPO FINANCIERO BANORTE,
 AV. REVOLUCION NO. 3000, COLONIA PRIMAVERA, C.P. 64830, MONTERREY, N.L.
 RFC: BMN930209927

AVISO DE PRIVACIDAD

El artículo tercero transitorio de la Ley para la Protección de Datos Personales en Posesión de Particulares (LPDPPP) establece que los responsables expedirán el aviso de privacidad de conformidad con lo dispuesto en los artículos 16 y 17 de la LPDPPP. Por lo anterior, ponemos a su disposición nuestro aviso de privacidad en www.banorte.com. Se presume que usted consiente tácitamente en el tratamiento de sus datos mientras no manifieste su oposición.

577

MUNICIPIO DE VILLA DE GUADALUPE
ESTADO DE SAN LUIS POTOSI
AUXILIAR POR CUENTAS DE REGISTRO

(Todas las cuentas) PERIODO SELECCIONADO DEL 01-jun-2016 AL 30-jun-2016

o.CUENTA/Concepto de la cuenta			SALDO			
Fecha	Cheque	No Póliza / Concepto por movimiento	INICIAL	DEBE	HABER	SALDO FINAL
112-09-004 -->		SEDATU 2014 CTA. 023360697	8,862.22	0.00	0.00	8,862.22

578



MUNICIPIO DE VILLA DE GUADALUPE

CONCILIACION BANCARIA DEL 01 AL 30 DE JUNIO DE 2016
BANORTE FISE 2014 CUENTA No. 0233681032

	SALDO SEGÚN LIBROS		\$ 14,164.06
MAS:	ABONAMOS Y NO CARGAN:	\$	-
			\$ -
			<u>\$ 14,164.06</u>
MAS:	CARGAN Y NO ABONAMOS		
MENOS:	ABONAN Y NO CARGAMOS:		
MENOS:	CARGAMOS Y NO ABONAN:		
		579	\$ -
	SALDO SEGÚN BANCO		<u><u>\$ 14,164.06</u></u>

FISE 2014
MUNICIPIO DE VILLA DE GUADALUPE SLP
CALLE IGNACIO ALDAMA 31
CENTRO
VILLA DE GUADALUPE S.L.P.
SUCURSAL 0849 MATEHUALA
CORREO

C.P. 78850



No. de cliente	07597888
RFC	MVG850101T56
Plaza	9588 PLAZA SAN LUIS POTOSI
Sucursal	0849 MATEHUALA
Teléfonos Sucursal	8821210
Dirección Sucursal	CONSTITUCION 14 CENTRO
Período	De 01/Junio/2016 al 30/Junio/2016
Fecha de corte	30/Junio/2016
Página	1 de 3

NO. CUENTA	0233681032
GANANCIA ANUAL TOTAL (GAT) ¹	N/A %
GAT NOMINAL	N/A %
GAT REAL ²	1.53 %
(+) INTERESES APLICABLES	\$ 0.00
(-) TOTAL DE COMISIONES COBRADAS	\$ 0.00

NO. CUENTA	0241268942
GANANCIA ANUAL TOTAL (GAT) ¹	0.00 %
GAT NOMINAL	0.00 %
GAT REAL ²	-3.35 %
(+) INTERESES APLICABLES	\$ 0.00
(-) TOTAL DE COMISIONES COBRADAS	\$ 0.00

Enlace Global PM C/Intereses
Junio 2016

¹ Antes de Impuestos

² La GAT REAL es el rendimiento que obtendría después de descontar la inflación estimada

▼ RESUMEN INTEGRAL ▼

PRODUCTO/SERVICIO	CUENTA	SALDO ANTERIOR	SALDO AL CORTE
ENLACE GLOBAL PM C/INTERESES	0233681032	\$ 14,162.53	\$ 14,164.06
INVERSION GLOBAL PM	0241268942	\$ 0.00	\$ 0.00
TOTAL		\$ 14,162.53	\$ 14,164.06

▼ Enlace Global Pm C/Intereses ▼

No. de CUENTA: 0233681032

DIVISA: PESOS

CLABE: 072 709 00233681032 7

▼ RESUMEN DEL PERIODO ▼

	MONTO
Saldo inicial del período	\$ 14,162.53
(+) Depósitos	\$ 0.00
(-) Retiros	\$ 0.00
(+) Intereses Netos Ganados	\$ 1.53
(-) Comisiones Cobradas	\$ 0.00
(-) IVA sobre comisiones (16%)	\$ 0.00
Saldo Actual	\$ 14,164.06
Saldo Disponible al día*	\$ 14,164.06
Saldo Mínimo requerido	\$ 0.00

▼ SALDO PROMEDIO DIARIO ▼

	MONTO
En el Período (del 01 Jun al 30 Jun)	\$ 14,162.53
Días que comprende el período	030
Acumulado anual	\$ 14,158.53
Días que comprende el período anual	182

▼ CALCULO DE INTERESES DEVENGADOS ▼

Intereses Tasa Bruta Anual 0.13%	\$ 1.53
Retención de IDE	\$ 0.00
Retención de ISR	\$ 0.00
Intereses Netos Ganados	\$ 1.53

▼ *SALDO NO DISPONIBLE AL DIA ▼

	MONTO
Depósitos de cheques S.B.C.	\$ 0.00
Comisiones Pendientes de aplicar	\$ 0.00
Compras no aplicadas	\$ 0.00
Total	\$ 0.00

▼ RESUMEN DE COMISIONES ▼

CHEQUES	
Cheques girados	0
Cheques girados sin comisión	0
Cheques girados con comisión	0
Importe de la comisión	\$ 0.00
Por cheques devueltos	\$ 0.00
OTRAS COMISIONES	\$ 0.00

▼ COMPORTAMIENTO DE TARJETA DE DEBITO ▼

Uso en cajeros automáticos	\$ 0.00
Compras en comercios	\$ 0.00
Uso en sucursales	\$ 0.00
Total Uso del débito	\$ 0.00

580

FECHA	DESCRIPCION DEL CARGO/ ABONO	MONEDA	MONTO DEL RETIRO	MONTO DEL DEPOSITO	SALDO
31-MAY-16	SALDO ANTERIOR				14,162.53
30-JUN-16	LIQ.INT.S/TASA LIQ 2016-06-30	MXP		1.53	14,164.06

DESCUBRA LAS VENTAJAS QUE LE OFRECE EL SERVICIO DE DEPOSITOS REMOTOS!
 REALICE DEPOSITOS CON CHEQUES DESDE LA COMODIDAD DE SU OFICINA Y EVITE FILAS EN SUCURSAL,
 LOS DEPOSITOS REALIZADOS CON CHEQUES BANORTE SE REFLEJARAN EN SU CUENTA EL MISMO DIA,
 LA COMISION MENSUAL ES DE \$300 Y \$1 POR CADA CHEQUE PROCESADO.
 PARA MAYOR INFORMACION LO INVITAMOS A CONTACTAR A SU EJECUTIVO DE CUENTA.

INVERSION GLOBAL PM

CONTRATO: 0241268942

DIVISA: PESOS

CLABE: 072 709 00241268942 7

RESUMEN DEL PERIODO

DESCRIPCION	MONTO
Saldo inicial del período	\$ 0.00
+ Depósitos	\$ 0.00
- Retiros	\$ 0.00
- Intereses Netos Ganados	\$ 0.00
+ Total de Comisiones cobradas	\$ 0.00
+ IVA sobre comisiones (16%)	\$ 0.00
Saldo Actual	\$ 0.00
Saldo Disponible al día*	\$ 0.00
Saldo Mínimo requerido	\$ 0.00

SALDO PROMEDIO DIARIO

En el Período (del 01 Jun al 30 Jun)	\$ 0.00
Días que comprende el período	030
Acumulado anual	\$ 0.00
Días que comprende el período anual	182

CALCULO DE INTERESES DEVENGADOS

Intereses Tasa Bruta Anual 0.00%	\$ 0.00
Retención de IDE	\$ 0.00
Retención de ISR	\$ 0.00
Intereses Netos Ganados	\$ 0.00

DETALLE DE OPERACIONES

FECHA	DESCRIPCION DEL CARGO/ ABONO	MONEDA	MONTO DEL RETIRO	MONTO DEL DEPOSITO	SALDO
MAY-16	SALDO ANTERIOR SIN MOVIMIENTOS				0.00

(Saldo inicial de \$14,162.53)

Saldo Final \$14,164.06

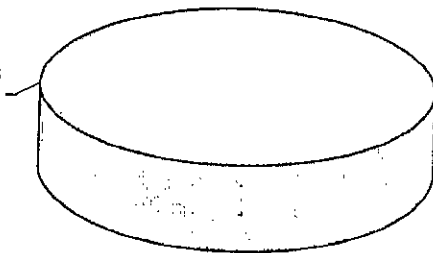

REFERENCIA DE ABREVIACIONES:

R.F.C.: Registro Federal de Contribuyentes - CLABE: Clave Bancaria Estandarizada - I.V.A.: Impuesto al Valor Agregado - I.S.R.: Impuesto Sobre la Renta
 S.B.C.: Saldo Salvo Buen Cobro - DISP.: Disposición/Dispersión - ATM.: Cajero Automático - BTE.: Banorte - CPA.: Compra - DEP.: Depósito - COM.: Comisión
 MTBC.: Interbancario - O/B.: Otro Banco - CHEQ/CHQ.: Cheque - LIQ.: Liquidación/Pago - INT.: Intereses - EDO.: Estado - CTA.: Cuenta - CAM.: Cámara
 C.: Compensación - ABO.: Abono - CAP.: Capital - INV.: Inversión - PZO.: Plazo - DEV.: Devolución - REV.: Reverso - CONS.: Consulta - VEN.: Ventanilla

Cuando no reciba el saldo de cuenta durante los 20 días siguientes de la fecha de corte, y no haya recibido instrucciones para que le envíe, favor de solicitar su sucursal.

Podrá consultar la información de las comisiones de todos los bancos con fines informativos de comparación en la página al teléfono 01 800 999 9999 en la página electrónica www.condusef.gob.mx

DIRECTA

www.banorte.com

www.banorte.com

Banco Mercantil del Norte, S.A. de C.V. Institución de Banca Múltiple del Grupo Financiero Banorte, S.A. Av. Revolución No. 200 Colonia Primavera C.P. 64000 Monterrey, Nuevo León RFC: BMN930209927

Banco Mercantil del Norte, S.A. de C.V. de Banca Múltiple del Grupo Financiero Banorte, S.A. para reclamos y reclamaciones. Unidad Especializada en Atención al Cliente ubicada en Av. Revolución No. 200 P.O. Box 2000 Cuauhtémoc, C.P. 64000 Monterrey, Coahuila de Zaragoza, México. Teléfono: (41 81) 427 22 90. Para obtener una respuesta rápida y precisa ante la decisión de un problema, favor de contactar al Servicio al Cliente www.banorte.com o al teléfono de atención al cliente 01 800 999 9999. República Mexicana, 2016.

Advertencia:
 Incumplir tus obligaciones puede generar comisiones

El presente Estado de Cuenta no es un comprobante fiscal



Los productos anteriormente descritos se encuentran protegidos por el Instituto de Protección del Ahorro Bancario (IPAB) hasta por un monto equivalente a 400,000 UDIS por cliente por Institución, de conformidad con las disposiciones legales que regulan a dicho Instituto.

No. de cliente	07597888
RFC	MVG850101T56
Plaza	9588 PLAZA SAN LUIS POTOSI
Sucursal	0849 MATEHUALA
Teléfonos Sucursal	8821210
Dirección Sucursal	CONSTITUCION 14 CENTRO
Período	De 01/Junio/2016 al 30/Junio/2016
Fecha de corte	30/Junio/2016
Página	3 de 3

▼ INFORME DE DEPÓSITOS EN EFECTIVO MAYORES A \$15,000 PESOS ▼

MUNICIPIO DE VILLA DE GUADALUPE SLP
 CALLE IGNACIO ALDAMA 31, CENTRO VILLA DE GUADALUPE S.L.P. C.P. 78850
 RFC: MVG850101T56

DEL MES DE **JUNIO** DE 2016 NO. DE CLIENTE: **07597888**

EXCEDENTES DE DEPOSITOS	\$	107,457.00
TIPO DE CAMBIO	\$	18.9113
RESUMEN DEL EJERCICIO 2016		
MONTO EXCEDENTE DE DEPOSITOS	\$	705,773.00

*Los depósitos en efectivo presentados en el presente informe, son aquellos que exceden la cantidad de \$15,000 (Quince mil pesos 00/100) de forma acumulada en todas las cuentas bajo la titularidad del cliente, dentro de un mes calendario.

BANCO MERCANTIL DEL NORTE S.A., INSTITUCION DE BANCA MULTIPLE
 GRUPO FINANCIERO BANORTE,
 AV. REVOLUCION NO. 3000, COLONIA PRIMAVERA, C.P. 64830, MONTERREY, N.L.
 RFC: BMN930209927

AVISO DE PRIVACIDAD

El artículo tercero transitorio de la Ley para la Protección de Datos Personales en Posesión de Particulares (LPDPPP) establece que los responsables expedirán el aviso de privacidad de conformidad con lo dispuesto en los artículos 16 y 17 de la LPDPPP. Por lo anterior, ponemos a su disposición nuestro aviso de privacidad en www.banorte.com. Se presume que usted consiente tácitamente en el tratamiento de sus datos mientras no manifieste su oposición.

581

La fecha de corte coincide con la fecha de terminación del período que se señala en el presente estado de cuenta. Las operaciones efectuadas durante días laborales o después de la hora de corte de fin de día serán consideradas en nuestra contabilidad como realizadas en el siguiente día hábil bancario. Usted dispone 90 días después de la fecha de corte para objetar la información contenida en su estado de cuenta, de no hacerlo se asumirá su conformidad al respecto.

MUNICIPIO DE VILLA DE GUADALUPE
ESTADO DE SAN LUIS POTOSI
AUXILIAR POR CUENTAS DE REGISTRO

(Todas las cuentas) PERIODO SELECCIONADO DEL 01-jun-2016 AL 30-jun-2016

No. CUENTA/Concepto de la cuenta			SALDO		SALDO FINAL	
Fecha	Cheque	No Póliza / Concepto por movimiento	INICIAL	DEBE		HABER
112-09-005	-->	FISE 2014 CTA 0233681032	14,162.53	1.53	0.00	14,164.06
06/2016	S/N	100282 / INTERESES BANCARIOS FISE 2014 CTA 0233681032, DEL ME		1.53		14,164.06

MUNICIPIO DE VILLA DE GUADALUPE

**CONCILIACION BANCARIA DEL 01 AL 30 DE JUNIO DE 2016
BANORTE SEDESOL 2014 CUENTA No. 0233681023**

	SALDO SEGÚN LIBROS		\$ 19,205.71
MAS:	ABONAMOS Y NO CARGAN:	\$	-
			\$ -
			<u>\$ 19,205.71</u>
MAS:	CARGAN Y NO ABONAMOS		
MENOS:	ABONAN Y NO CARGAMOS:		
MENOS:	CARGAMOS Y NO ABONAN:		
			\$ -
	SALDO SEGÚN BANCO	583	<u><u>\$ 19,205.71</u></u>

SEDESOL 2014
MUNICIPIO DE VILLA DE GUADALUPE SLP
CALLE IGNACIO ALDAMA 31
CENTRO
VILLA DE GUADALUPE S.L.P.
SUCURSAL 0849 MATEHUALA
CORREO

C.P. 78850



No. de cliente 07597888
RFC MVG850101T56
Plaza 9588 PLAZA SAN LUIS POTOSI
Sucursal 0849 MATEHUALA
Teléfonos Sucursal 8821210
Dirección Sucursal CONSTITUCION 14 CENTRO
Período De 01/Junio/2016 al 30/Junio/2016
Fecha de corte 30/Junio/2016
Página 1 de 3

NO. CUENTA	0233681023
GANANCIA ANUAL TOTAL (GAT) ¹	
GAT NOMINAL	N/A %
GAT REAL ²	N/A %
(+) INTERESES APLICABLES	\$ 2.08
(-) TOTAL DE COMISIONES COBRADAS	\$ 0.00

NO. CUENTA	0241266706
GANANCIA ANUAL TOTAL (GAT) ¹	
GAT NOMINAL	0.00 %
GAT REAL ²	-3.35 %
(+) INTERESES APLICABLES	\$ 0.00
(-) TOTAL DE COMISIONES COBRADAS	\$ 0.00

Enlace Global PM C/Intereses
Junio 2016

¹ Antes de impuestos

² La GAT REAL es el rendimiento que obtendría después de descontar la inflación estimada

RESUMEN INTEGRAL

PRODUCTO/SERVICIO	CUENTA	SALDO ANTERIOR	SALDO AL CORTE
ENLACE GLOBAL PM C/INTERESES	0233681023	\$ 19,203.63	\$ 19,205.71
INVERSION GLOBAL PM	0241266706	\$ 0.00	\$ 0.00
TOTAL		\$ 19,203.63	\$ 19,205.71

Enlace Global Pm C/Intereses

No. de CUENTA: 0233681023

DIVISA: PESOS

CLABE: 072 709 00233681023 3

RESUMEN DEL PERIODO

	MONTO
Saldo inicial del período	\$ 19,203.63
(+) Depósitos	\$ 0.00
(-) Retiros	\$ 0.00
(+) Intereses Netos Ganados	\$ 2.08
(-) Comisiones Cobradas	\$ 0.00
(-) IVA sobre comisiones (16%)	\$ 0.00
Saldo Actual	\$ 19,205.71
Saldo Disponible al día*	\$ 19,205.71
Saldo Mínimo requerido	\$ 0.00

SALDO PROMEDIO DIARIO

	MONTO
En el Período (del 01 Jun al 30 Jun)	\$ 19,203.63
Días que comprende el período	030
Acumulado anual	\$ 19,198.21
Días que comprende el período anual	182

***SALDO NO DISPONIBLE AL DIA**

	MONTO
Depósitos de cheques S.B.C.	\$ 0.00
Comisiones Pendientes de aplicar	\$ 0.00
Compras no aplicadas	\$ 0.00
Total	\$ 0.00

CALCULO DE INTERESES DEVENGADOS

Intereses Tasa Bruta Anual 0.13%	\$ 2.08
Retención de IDE	\$ 0.00
Retención de ISR	\$ 0.00
Intereses Netos Ganados	\$ 2.08

RESUMEN DE COMISIONES

CHEQUES	
Cheques girados	0
Cheques girados sin comisión	0
Cheques girados con comisión	0
Importe de la comisión	\$ 0.00
Por cheques devueltos	\$ 0.00
OTRAS COMISIONES	\$ 0.00

COMPORTAMIENTO DE TARJETA DE DEBITO

Uso en cajeros automáticos	\$ 0.00
Compras en comercios	\$ 0.00
Uso en sucursales	\$ 0.00
Total Uso del débito	\$ 0.00

584

No. de cliente	07597888
RFC	MVG850101T56
Plaza	9588 PLAZA SAN LUIS POTOSI
Sucursal	0849 MATEHUALA
Teléfonos Sucursal	8821210
Dirección Sucursal	CONSTITUCION 14 CENTRO
Período	De 01/Junio/2016 al 30/Junio/2016
Fecha de corte	30/Junio/2016
Página	3 de 3

▼ INFORME DE DEPÓSITOS EN EFECTIVO MAYORES A \$15,000 PESOS ▼

MUNICIPIO DE VILLA DE GUADALUPE SLP
 CALLE IGNACIO ALDAMA 31, CENTRO VILLA DE GUADALUPE S.L.P. C.P. 78850
 RFC: MVG850101T56

DEL MES DE JUNIO DE 2016 NO. DE CLIENTE: 07597888

EXCEDENTES DE DEPOSITOS	\$	107,457.00
TIPO DE CAMBIO	\$	18.9113
RESUMEN DEL EJERCICIO 2016		
MONTO EXCEDENTE DE DEPOSITOS	\$	705,773.00

*Los depósitos en efectivo presentados en el presente informe, son aquellos que exceden la cantidad de \$15,000 (Quince mil pesos 00/100) de forma acumulada en todas las cuentas bajo la titularidad del cliente, dentro de un mes calendario.

BANCO MERCANTIL DEL NORTE S.A., INSTITUCION DE BANCA MULTIPLE
 GRUPO FINANCIERO BANORTE,
 AV. REVOLUCION NO. 3000, COLONIA PRIMAVERA, C.P. 64830, MONTERREY, N.L.
 RFC: BMN930209927

AVISO DE PRIVACIDAD

El artículo tercero transitorio de la Ley para la Protección de Datos Personales en Posesión de Particulares (LPDPPP) establece que los responsables expedirán el aviso de privacidad de conformidad con lo dispuesto en los artículos 16 y 17 de la LPDPPP. Por lo anterior, ponemos a su disposición nuestro aviso de privacidad en www.banorte.com. Se presume que usted consiente tácitamente en el tratamiento de sus datos mientras no manifieste su oposición.

585

MUNICIPIO DE VILLA DE GUADALUPE
ESTADO DE SAN LUIS POTOSI
AUXILIAR POR CUENTAS DE REGISTRO

(Todas las cuentas) PERIODO SELECCIONADO DEL 01-jun-2016 AL 30-jun-2016

No. CUENTA/Concepto de la cuenta			SALDO		SALDO FINAL	
Fecha	Cheque	No Póliza / Concepto por movimiento	INICIAL	DEBE		HABER
112-09-006	-->	SEDESOL 2014 CTA 0233681023	19,203.63	2.08	0.00	19,205.71
06/2016	S/N	I00283 / INTERESES BANCARIOS SEDESOL 2014, CTA 0233681023, DE		2.08		19,205.71

MUNICIPIO DE VILLA DE GUADALUPE

**CONCILIACION BANCARIA DEL 01 AL 30 DE JUNIO DE 2016
BANORTE INFRAESTRUCTURA 2015 CUENTA No. 02687593771**

	SALDO SEGÚN LIBROS	\$	25.14
MAS:	ABONAMOS Y NO CARGAN:	\$	-
		\$	-
		\$	25.14
MAS:	CARGAN Y NO ABONAMOS		
MENOS:	ABONAN Y NO CARGAMOS:		
MENOS:	CARGAMOS Y NO ABONAN:		
		\$	-
	SALDO SEGÚN BANCO	\$	25.14

587

INFRAESTRUCTURA 2015
MUNICIPIO DE VILLA DE GUADALUPE SLP
CALLE IGNACIO ALDAMA 31
CENTRO
VILLA DE GUADALUPE S.L.P.
SUCURSAL 0849 MATEHUALA
CORREO

C.P. 78850



No. de cliente 07597888
RFC MVG850101T56
Plaza 9588 PLAZA SAN LUIS POTOSI
Sucursal 0849 MATEHUALA
Teléfonos Sucursal 8821210
Dirección Sucursal CONSTITUCION 14 CENTRO
Período De 01/Junio/2016 al 30/Junio/2016
Fecha de corte 30/Junio/2016
Página 1 de 3

NO. CUENTA	0268593771
GANANCIA ANUAL TOTAL (GAT) ¹	
GAT NOMINAL	N/A %
GAT REAL ²	N/A %
(+) INTERESES APLICABLES	\$ 0.00
(-) TOTAL DE COMISIONES COBRADAS	\$ 0.00

NO. CUENTA	0268594291
GANANCIA ANUAL TOTAL (GAT) ¹	
GAT NOMINAL	0.00 %
GAT REAL ²	-3.35 %
(+) INTERESES APLICABLES	\$ 0.00
(-) TOTAL DE COMISIONES COBRADAS	\$ 0.00

Enlace Global PM C/Intereses
Junio 2016

¹ Antes de impuestos

² La GAT REAL es el rendimiento que obtendría después de descontar la inflación estimada

▼ RESUMEN INTEGRAL ▼

PRODUCTO/SERVICIO	CUENTA	SALDO ANTERIOR	SALDO AL CORTE
ENLACE GLOBAL PM C/INTERESES	0268593771	\$ 25.14	\$ 25.14
INVERSION GLOBAL PM	0268594291	\$ 0.00	\$ 0.00
TOTAL		\$ 25.14	\$ 25.14

▼ Enlace Global Pm C/Intereses ▼

No. de CUENTA: 0268593771

DIVISA: PESOS

CLABE: 072 709 00268593771 5

▼ RESUMEN DEL PERIODO ▼

	MONTO
Saldo inicial del período	\$ 25.14
(+) Depósitos	\$ 0.00
(-) Retiros	\$ 0.00
(+) Intereses Netos Ganados	\$ 0.00
(-) Comisiones Cobradas	\$ 0.00
(-) IVA sobre comisiones (16%)	\$ 0.00
Saldo Actual	\$ 25.14
Saldo Disponible al día*	\$ 25.14
Saldo Mínimo requerido	\$ 0.00

▼ SALDO PROMEDIO DIARIO ▼

	MONTO
En el Período (del 01 Jun al 30 Jun)	\$ 25.14
Días que comprende el período	030
Acumulado anual	\$ 13,401.62
Días que comprende el período anual	182

▼ CALCULO DE INTERESES DEVENGADOS ▼

Intereses Tasa Bruta Anual 0.00%	\$ 0.00
Retención de IDE	\$ 0.00
Retención de ISR	\$ 0.00
Intereses Netos Ganados	\$ 0.00

▼ *SALDO NO DISPONIBLE AL DÍA ▼

	MONTO
Depósitos de cheques S.B.C.	\$ 0.00
Comisiones Pendientes de aplicar	\$ 0.00
Compras no aplicadas	\$ 0.00
Total	\$ 0.00

▼ RESUMEN DE COMISIONES ▼

CHEQUES	
Cheques girados	0
Cheques girados sin comisión	0
Cheques girados con comisión	0
Importe de la comisión	\$ 0.00
Por cheques devueltos	\$ 0.00
OTRAS COMISIONES	\$ 0.00

▼ COMPORTAMIENTO DE TARJETA DE DEBITO ▼

Uso en cajeros automáticos	\$ 0.00
Compras en comercios	\$ 0.00
Uso en sucursales	\$ 0.00
Total Uso del débito	\$ 0.00

La fecha de corte coincide con la fecha de terminación del período que se señala en el presente estado de cuenta. Las operaciones efectuadas durante días no laborales o después de la hora de corte de fin de día serán consideradas en nuestra contabilidad como realizadas en el siguiente día hábil bancario. Usted dispone de 90 días después de la fecha de corte para objetar la información contenida en su estado de cuenta, de no hacerlo se asumirá su conformidad al respecto.

568

DETALLE DE OPERACIONES

ECHA	DESCRIPCION DEL CARGO/ ABONO	MONEDA	MONTO DEL RETIRO	MONTO DEL DEPOSITO	SALDO
1-MAY-16	SALDO ANTERIOR SIN MOVIMIENTOS				25.14

DESCUBRA LAS VENTAJAS QUE LE OFRECE EL SERVICIO DE DEPOSITOS REMOTOS!
 REALICE DEPOSITOS CON CHEQUES DESDE LA COMODIDAD DE SU OFICINA Y EVITE FILAS EN SUCURSAL,
 LOS DEPOSITOS REALIZADOS CON CHEQUES BANORTE SE REFLEJARAN EN SU CUENTA EL MISMO DIA,
 LA COMISION MENSUAL ES DE \$300 Y \$1 POR CADA CHEQUE PROCESADO.
 PARA MAYOR INFORMACION LO INVITAMOS A CONTACTAR A SU EJECUTIVO DE CUENTA.

INVERSION GLOBAL PM

CONTRATO: 0268594291

DIVISA: PESOS

CLABE: 072 709 002685942917

RÉSUMEN DEL PERIODO

	MONTO
Saldo inicial del período	\$ 0.00
Depósitos	\$ 0.00
Retiros	\$ 0.00
Intereses Netos Ganados	\$ 0.00
Total de Comisiones cobradas	\$ 0.00
IVA sobre comisiones (16%)	\$ 0.00
Saldo Actual	\$ 0.00
Saldo Disponible al día*	\$ 0.00
Saldo Mínimo requerido	\$ 0.00

SALDO PROMEDIO DIARIO

En el Período (del 01 Jun al 30 Jun)	\$ 0.00
Días que comprende el período	030
Acumulado anual	\$ 0.00
Días que comprende el período anual	182

CALCULO DE INTERESES DEVENGADOS

Intereses Tasa Bruta Anual 0.00%	\$ 0.00
Retención de IDE	\$ 0.00
Retención de ISR	\$ 0.00
Intereses Netos Ganados	\$ 0.00

DETALLE DE OPERACIONES

CHA	DESCRIPCION DEL CARGO/ ABONO	MONEDA	MONTO DEL RETIRO	MONTO DEL DEPOSITO	SALDO
MAY-16	SALDO ANTERIOR SIN MOVIMIENTOS				0.00

(Saldo inicial de \$25.14)

Saldo Final \$25.14

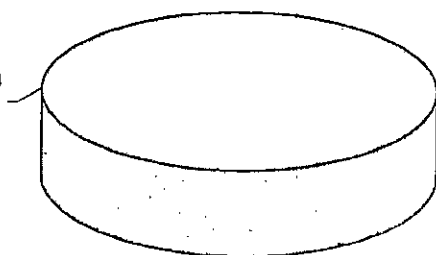

REFERENCIA DE ABREVIACIONES:

R.F.C.: Registro Federal de Causantes - CLABE: Clave Bancaria Estandarizada - I.V.A.: Impuesto al Valor Agregado - I.S.R.: Impuesto Sobre la Renta
 - S.B.C: Saldo salvo Buen Cobro - DISP.: Disposición Dispensión - ATM: Cajero Automático - BTE.: Banorte - CPA: Compra - DEP.: Depósito - COM.: Comisión
 -INTBC: Interbancaria - O/B: Otro Banco - CHEQ/CHEQ.: Cheque - LIQ.: Liquidación (Pago) - INT: Interés(es) - EDO.: Estado - CTA: Cuenta - CAM: Cámara
 - C.: Compensación - ABO.: Abono - CAP: Capital - INV.: Inversión - PZO.: Plazo - DEV.: Devolución - REV.: Reverso - CONS.: Consulta - VEN.: Ventanilla

Cuando no reciba su estado de cuenta durante los 20 días siguientes de la fecha de corte y no haya recibido instrucciones para que no le envíe, favor de solicitarle su sucursal.

Podrá consultar la información de las comisiones de todos los bancos con fines informativos de comparación en la línea al teléfono 01 800 999 809 en la página electrónica

www.condusef.gob.mx

DIRECTA

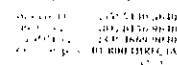

TEBANORTE

www.banorte.com

Banco Mercantil del Norte S.A. de C.V.
 Institución de Banca Nacional
 Grupo Financiero Banorte
 Av. Revolución No. 300
 Colonia Primavera C. P. 64000
 Monterrey, Nuevo León
 RFC: BMN930209927.

Banco Mercantil del Norte S.A. de C.V.
 de Banca Múltiple Grupo Financiero Banorte, S.A. de C.V.
 Instituciones de Acreditación y Unidad Especializada de Ahorro
 Usadas otorgada por Av. Pío
 Refor: No. 500
 Cuadrante: C.P. 64000, Monterrey,
 Coahuila de Zaragoza, México, D.F. y C.A. de C.V.
 Electrónico: directa@banorte.com
 01 800 627 22 92 así como en cualquiera de sus sucursales. Ofertas y servicios sujetos a nuestros términos y condiciones para el uso de los productos de Protección y Defensa de los Usuarios de Servicios

www.banorte.com.mx
 teléfono de atención al cliente: 01 800 999 809 y desde Monterrey: 01 800 999 809

Advertencia:
 Incumplir las obligaciones puede generar comisiones.

El presente Estado de Cuenta no es un comprobante fiscal



Los productos anteriormente descritos se encuentran protegidos por el Instituto para la Protección del Ahorro Bancario (IPAB) hasta por un monto equivalente a 400,000 UDIS por cliente por institución, lo anterior de conformidad con las disposiciones legales que regulan a dicho Instituto

No. de cliente	07597888
RFC	MVG850101T56
Plaza	9588 PLAZA SAN LUIS POTOSI
Sucursal	0849 MATEHUALA
Teléfonos Sucursal	8821210
Dirección Sucursal	CONSTITUCION 14 CENTRO
Período	De 01/Junio/2016 al 30/Junio/2016
Fecha de corte	30/Junio/2016
Página	3 de 3

▼ INFORME DE DEPÓSITOS EN EFECTIVO MAYORES A \$15,000 PESOS ▼

MUNICIPIO DE VILLA DE GUADALUPE SLP
 CALLE IGNACIO ALDAMA 31, CENTRO VILLA DE GUADALUPE S.L.P. C.P. 78850
 RFC: MVG850101T56

DEL MES DE JUNIO DE 2016 NO. DE CLIENTE: **07597888**

EXCEDENTES DE DEPOSITOS			
TIPO DE CAMBIO		\$	107,457.00
		\$	18.9113
RESUMEN DEL EJERCICIO 2016			
MONTO EXCEDENTE DE DEPOSITOS		\$	705,773.00

*Los depósitos en efectivo presentados en el presente informe, son aquellos que exceden la cantidad de \$15,000 (Quince mil pesos 00/100) de forma acumulada en todas las cuentas bajo la titularidad del cliente, dentro de un mes calendario.

BANCO MERCANTIL DEL NORTE S.A., INSTITUCION DE BANCA MULTIPLE
 GRUPO FINANCIERO BANORTE,
 AV. REVOLUCION NO. 3000, COLONIA PRIMAVERA, C.P. 64830, MONTERREY, N.L.
 RFC: BMN930209927

AVISO DE PRIVACIDAD

El artículo tercero transitorio de la Ley para la Protección de Datos Personales en Posesión de Particulares (LPDPPP) establece que los responsables expedirán el aviso de privacidad de conformidad con lo dispuesto en los artículos 16 y 17 de la LPDPPP. Por lo anterior, ponemos a su disposición nuestro aviso de privacidad en www.banorte.com. Se presume que usted consiente tácitamente en el tratamiento de sus datos mientras no manifieste su oposición.

589

La fecha de corte coincide con la fecha de terminación del periodo que se señala en el presente estado de cuenta. Las operaciones efectuadas durante días no hábiles o después de la hora de corte de fin de día serán consideradas en nuestra contabilidad como realizadas en el siguiente día hábil bancario. Usted dispone de 90 días después de la fecha de corte para objetar la información contenida en su estado de cuenta, de no hacerlo se asumirá su conformidad al respecto.

MUNICIPIO DE VILLA DE GUADALUPE
ESTADO DE SAN LUIS POTOSI
AUXILIAR POR CUENTAS DE REGISTRO

(Todas las cuentas) PERIODO SELECCIONADO DEL 01-jun-2016 AL 30-jun-2016

o.CUENTA/Concepto de la cuenta		SALDO			
Fecha	Cheque No Póliza / Concepto por movimiento	INICIAL	DEBE	HABER	SALDO FINAL
112-09-008	--> INFRA 2015 Cta 0268593771	25.14	0.00	0.00	25.14

590



MUNICIPIO DE VILLA DE GUADALUPE

CONCILIACION BANCARIA DEL 01 AL 30 DE JUNIO DE 2016
BANORTE FORTALECIMIENTO 2015 CUENTA No. 0268594910

	SALDO SEGÚN LIBROS	\$ 463.86
MAS:	ABONAMOS Y NO CARGAN:	\$ -
		<hr/>
		\$ -
		\$ 463.86
MAS:	CARGAN Y NO ABONAMOS	
MENOS:	ABONAN Y NO CARGAMOS:	
MENOS:	CARGAMOS Y NO ABONAN:	
		<hr/>
		\$ -
	SALDO SEGÚN BANCO	<hr/> <hr/>
		\$ 463.86

591

FORTALECIMIENTO 2015
MUNICIPIO DE VILLA DE GUADALUPE SLP
CALLE IGNACIO ALDAMA 31
CENTRO
VILLA DE GUADALUPE S.L.P.
SUCURSAL 0849 MATEHUALA
CORREO

C.P. 78850



No. de cliente	07597888
RFC	MYG850101T56
Plaza	9588 PLAZA SAN LUIS POTOSI
Sucursal	0849 MATEHUALA
Teléfonos Sucursal	8821210
Dirección Sucursal	CONSTITUCION 14 CENTRO
Período	De 01/Junio/2016 al 30/Junio/2016
Fecha de corte	30/Junio/2016
Página	1 de 3

NO. CUENTA	0268594910
GANANCIA ANUAL TOTAL (GAT) ¹	
GAT NOMINAL	N/A %
GAT REAL ²	N/A %
(+) INTERESES APLICABLES	\$ 0.00
(-) TOTAL DE COMISIONES COBRADAS	\$ 0.00

NO. CUENTA	0268595618
GANANCIA ANUAL TOTAL (GAT) ¹	
GAT NOMINAL	0.00 %
GAT REAL ²	-3.35 %
(+) INTERESES APLICABLES	\$ 0.00
(-) TOTAL DE COMISIONES COBRADAS	\$ 0.00

¹ Antes de impuestos

² La GAT REAL es el rendimiento que obtendría después de descontar la inflación estimada

Enlace Global PM C/Intereses
Junio 2016

▼ RESUMEN INTEGRAL ▼

PRODUCTO/SERVICIO	CUENTA	SALDO ANTERIOR	SALDO AL CORTE
ENLACE GLOBAL PM C/INTERESES	0268594910	\$ 463.86	\$ 463.86
INVERSION GLOBAL PM	0268595618	\$ 0.00	\$ 0.00
TOTAL		\$ 463.86	\$ 463.86

▼ Enlace Global Pm C/Intereses ▼

No. de CUENTA: 0268594910

DIVISA: PESOS

CLABE: 072 709 00268594910 1

▼ RESUMEN DEL PERIODO ▼

	MONTO
Saldo inicial del período	\$ 463.86
(+) Depósitos	\$ 0.00
(-) Retiros	\$ 0.00
(+) Intereses Netos Ganados	\$ 0.00
(-) Comisiones Cobradas	\$ 0.00
(-) IVA sobre comisiones (16%)	\$ 0.00
Saldo Actual	\$ 463.86
Saldo Disponible al día*	\$ 463.86
Saldo Mínimo requerido	\$ 0.00

▼ SALDO PROMEDIO DIARIO ▼

	MONTO
En el Período (del 01 Jun al 30 Jun)	\$ 463.86
Días que comprende el período	030
Acumulado anual	\$ 463.86
Días que comprende el período anual	182

▼ CALCULO DE INTERESES DEVENGADOS ▼

Intereses Tasa Bruta Anual 0.00%	\$ 0.00
Retención de IDE	\$ 0.00
Retención de ISR	\$ 0.00
Intereses Netos Ganados	\$ 0.00

▼ *SALDO NO DISPONIBLE AL DIA ▼

	MONTO
Depósitos de cheques S.B.C.	\$ 0.00
Comisiones Pendientes de aplicar	\$ 0.00
Compras no aplicadas	\$ 0.00
Total	\$ 0.00

▼ RESUMEN DE COMISIONES ▼

CHEQUES	
Cheques girados	0
Cheques girados sin comisión	0
Cheques girados con comisión	0
Importe de la comisión	\$ 0.00
Por cheques devueltos	\$ 0.00
OTRAS COMISIONES	\$ 0.00

▼ COMPORTAMIENTO DE TARJETA DE DEBITO ▼

Uso en cajeros automáticos	\$ 0.00
Compras en comercios	\$ 0.00
Uso en sucursales	\$ 0.00
Total Uso del débito	\$ 0.00

592

▼ DETALLE DE OPERACIONES ▼

FECHA	DESCRIPCION DEL CARGO/ ABONO	MONEDA	MONTO DEL RETIRO	MONTO DEL DEPOSITO	SALDO
31-MAY-16	SALDO ANTERIOR SIN MOVIMIENTOS				463.86

AVISO

DESCUBRA LAS VENTAJAS QUE LE OFRECE EL SERVICIO DE DEPOSITOS REMOTOS!
 REALICE DEPOSITOS CON CHEQUES DESDE LA COMODIDAD DE SU OFICINA Y EVITE FILAS EN SUCURSAL,
 LOS DEPOSITOS REALIZADOS CON CHEQUES BANORTE SE REFLEJARAN EN SU CUENTA EL MISMO DIA,
 LA COMISION MENSUAL ES DE \$300 Y \$1 POR CADA CHEQUE PROCESADO.
 PARA MAYOR INFORMACION LO INVITAMOS A CONTACTAR A SU EJECUTIVO DE CUENTA.

▼ INVERSION GLOBAL PM ▼

CONTRATO: 0268595618 DIVISA: PESOS CLABE: 072 709 00268595618 1

▼ RESUMEN DEL PERIODO ▼

	MONTO
Saldo inicial del período	\$ 0.00
+ Depósitos	\$ 0.00
- Retiros	\$ 0.00
+ Intereses Netos Ganados	\$ 0.00
- Total de Comisiones cobradas	\$ 0.00
- IVA sobre comisiones (16%)	\$ 0.00
Saldo Actual	\$ 0.00
Saldo Disponible al día*	\$ 0.00
Saldo Mínimo requerido	\$ 0.00

▼ SALDO PROMEDIO DIARIO ▼

En el Período (del 01 Jun al 30 Jun)	\$ 0.00
Días que comprende el período	030
Acumulado anual	\$ 0.00
Días que comprende el período anual	182

▼ CALCULO DE INTERESES DEVENGADOS ▼

Intereses Tasa Bruta Anual 0.00%	\$ 0.00
Retención de IDE	\$ 0.00
Retención de ISR	\$ 0.00
Intereses Netos Ganados	\$ 0.00

▼ DETALLE DE OPERACIONES ▼

FECHA	DESCRIPCION DEL CARGO/ ABONO	MONEDA	MONTO DEL RETIRO	MONTO DEL DEPOSITO	SALDO
11-MAY-16	SALDO ANTERIOR SIN MOVIMIENTOS				0.00

(Saldo inicial de \$463.86)

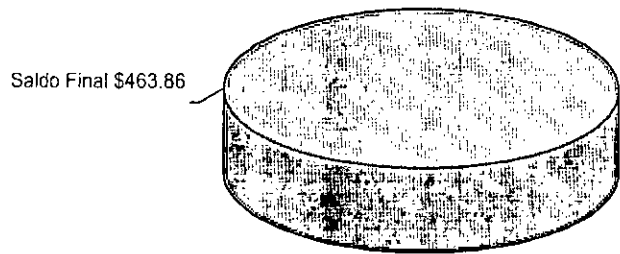

REFERENCIA DE ABREVIACIONES:

R.F.C.: Registro Federal de Contribuyentes - CLABE: Clave Bancaria Estandarizada - I.V.A.: Impuesto al Valor Agregado - I.S.R.: Impuesto Sobre la Renta
 - S.B.C.: Saldo salvo Buen Control - DISP.: Disposición/Dispersión - ATM.: Cajero Automático - BTE.: Banorte - CPA.: Compra - DEP.: Depósito - COM.: Comisión
 - INTBC.: Interbancaria - O/B.: Otro Banco - CHEQ/CHEQ.: Cheque - LIQ.: Liquidación (Pago) - INT.: Interés (es) - EDO.: Estado - CTA.: Cuenta - CAM.: Cámara
 de Compensación - ABO.: Abono - CAP.: Capital - INV.: Inversión - PZO.: Plazo - DEV.: Devolución - REV.: Reverso - CONS.: Consulta - VEN.: Ventanilla

Quando no reciba su es de cuenta durante los 20 siguientes de la fecha corte, y no haya instrucciones para que le envíe, favor de solicitar su sucursal.

Podrá consultar la información de las comisiones de todos los bancos con fines informativos de comparación en la línea al teléfono 01 800 992 00 en la página electrónica

www.condusef.gob.mx

DIRECTA

www.banorte.com

Banco Mercantil del Norte
 Institución de Banca
 Grupo Financiero Banorte
 Av. Revolución No. 3100
 Colonia Primavera, C.P. 64000
 Monterrey, Nuevo León
 RFC: BMN930209927

Banco Mercantil del Norte S.A. de C.V.
 Banco del Grupo Financiero Banorte
 Unidad Especializada de Atención al Cliente
 Reforma No. 965, P.O. Box 1000
 Cuauhtémoc, C.P. 66500, Monterrey,
 Coahuila de Zaragoza, México. Teléfono:
 (52) 81 627 22 22. Este servicio se presta
 de sus sucursales o oficina. El cliente
 no obtiene una respuesta inmediata
 para atender a la Comisión Nacional de
 Protección y Defensa de los Usuarios de
 Servicios Financieros.
 www.condusef.gob.mx
 Teléfono de atención al cliente: (52) 55-46699 y desde el extranjero:
 Resolvamos el 01 800 992 000

Advertencia:
 Incumplir tus obligaciones puede generar comisiones.

El presente Estado de Cuenta es un comprobante fiscal



Los productos anteriormente descritos se encuentran protegidos por el Instituto de Protección del Ahorro Bancario (IPAB) hasta por un monto equivalente a 400,000 UDIS y cliente por Institución, lo anterior de conformidad con las disposiciones legales que regulan a dicho Instituto.

No. de cliente	07597888
RFC	MVG85010IT56
Plaza	9588 PLAZA SAN LUIS POTOSI
Sucursal	0849 MATEHUALA
Teléfonos Sucursal	8821210
Dirección Sucursal	CONSTITUCION 14 CENTRO
Período	De 01/Junio/2016 al 30/Junio/2016
Fecha de corte	30/Junio/2016
Página	3 de 3

▼ INFORME DE DEPÓSITOS EN EFECTIVO MAYORES A \$15,000 PESOS ▼

MUNICIPIO DE VILLA DE GUADALUPE SLP
 CALLE IGNACIO ALDAMA 31, CENTRO VILLA DE GUADALUPE S.L.P. C.P. 78850
 RFC: MVG85010IT56

DEL MES DE JUNIO DE 2016 NO. DE CLIENTE: 07597888

EXCEDENTES DE DEPOSITOS		
TIPO DE CAMBIO	\$	107,457.00
	\$	18.9113
RESUMEN DEL EJERCICIO 2016		
MONTO EXCEDENTE DE DEPOSITOS	\$	705,773.00

*Los depósitos en efectivo presentados en el presente informe, son aquellos que exceden la cantidad de \$15,000 (Quince mil pesos 00/100) de forma acumulada en todas las cuentas bajo la titularidad del cliente, dentro de un mes calendario.

BANCO MERCANTIL DEL NORTE S.A., INSTITUCION DE BANCA MULTIPLE
 GRUPO FINANCIERO BANORTE,
 AV. REVOLUCION NO. 3000, COLONIA PRIMAVERA, C.P. 64830, MONTERREY, N.L.
 RFC: BMN930209927

AVISO DE PRIVACIDAD

El artículo tercero transitorio de la Ley para la Protección de Datos Personales en Posesión de Particulares (LPDPPP) establece que los responsables expedirán el aviso de privacidad de conformidad con lo dispuesto en los artículos 16 y 17 de la LPDPPP. Por lo anterior, ponemos a su disposición nuestro aviso de privacidad en www.banorte.com. Se presume que usted consiente tácitamente en el tratamiento de sus datos mientras no manifieste su oposición.

593

La fecha de corte coincide con la fecha de terminación del periodo que se señala en el presente estado de cuenta. Las operaciones efectuadas durante días no hábiles o después de la hora de corte de fin de día serán consideradas en nuestra contabilidad como realizadas en el siguiente día hábil bancario. Usted dispone de 90 días después de la fecha de corte para objetar la información contenida en su estado de cuenta, de no hacerlo se asumirá su conformidad al respecto.

MUNICIPIO DE VILLA DE GUADALUPE
ESTADO DE SAN LUIS POTOSI
AUXILIAR POR CUENTAS DE REGISTRO

(Todas las cuentas) PERIODO SELECCIONADO DEL 01-jun-2016 AL 30-jun-2016

o.CUENTA/Concepto de la cuenta		SALDO			SALDO FINAL
Fecha	Cheque No Póliza / Concepto por movimiento	INICIAL	DEBE	HABER	
112-09-009 -->	FORTA 2015 Cta 0268594910	463.86	0.00	0.00	463.86

594



MUNICIPIO DE VILLA DE GUADALUPE

CONCILIACION BANCARIA DEL 01 AL 30 DE JUNIO DE 2016
BANORTE FAM CUENTA No. 0280991874

MAS:	SALDO SEGÚN LIBROS	\$	-
	ABONAMOS Y NO CARGAN:	\$	-
		<hr/>	\$ -
MAS:	CARGAN Y NO ABONAMOS	\$	-
MENOS:	ABONAN Y NO CARGAMOS:		
MENOS:	CARGAMOS Y NO ABONAN:		
		<hr/>	\$ -
	SALDO SEGÚN BANCO	<hr/> <hr/>	\$ -

595

FAM
MUNICIPIO DE VILLA DE GUADALUPE SLP
CALLE IGNACIO ALDAMA 31
CENTRO
VILLA DE GUADALUPE S.L.P.
SUCURSAL 0849 MATEHUALA
CORREO

C.P. 78850



No. de cliente 07597888
RFC MVG850101T56
Plaza 9588 PLAZA SAN LUIS POTOSI
Sucursal 0849 MATEHUALA
Teléfonos Sucursal 8821210
Dirección Sucursal CONSTITUCION 14 CENTRO
Período De 01/Abril/2016 al 30/Abril/2016
Fecha de corte 30/Abril/2016
Página 1 de 3

NO. CUENTA	0280991874
GANANCIA ANUAL TOTAL (GAT) ¹	
GAT NOMINAL	N/A %
GAT REAL ²	N/A %
(+) INTERESES APLICABLES	\$ 0.00
(-) TOTAL DE COMISIONES COBRADAS	\$ 0.00

NO. CUENTA	0280992509
GANANCIA ANUAL TOTAL (GAT) ¹	
GAT NOMINAL	0.00 %
GAT REAL ²	-3.18 %
(+) INTERESES APLICABLES	\$ 0.00
(-) TOTAL DE COMISIONES COBRADAS	\$ 0.00

Enlace Global PM C/Intereses
Abril 2016

¹ Antes de Impuestos

² La GAT REAL es el rendimiento que obtendría después de descontar la inflación estimada

▼ RESUMEN INTEGRAL ▼

PRODUCTO/SERVICIO	CUENTA	SALDO ANTERIOR		SALDO AL CORTE	
ENLACE GLOBAL PM C/INTERESES	0280991874	\$	0.00	\$	0.00
INVERSION GLOBAL PM	0280992509	\$	0.00	\$	0.00
TOTAL		\$	0.00	\$	0.00

▼ Enlace Global Pm C/Intereses ▼

No. de CUENTA: 0280991874

DIVISA: PESOS

CLABE: 072 709 00280991874 3

▼ RESUMEN DEL PERIODO ▼

	MONTO
Saldo inicial del período	\$ 0.00
(+) Depósitos	\$ 0.00
(-) Retiros	\$ 0.00
(+) Intereses Netos Ganados	\$ 0.00
(-) Comisiones Cobradas	\$ 0.00
(-) IVA sobre comisiones (16%)	\$ 0.00
Saldo Actual	\$ 0.00
Saldo Disponible al día*	\$ 1,712.51
Saldo Mínimo requerido	\$ 10,000.00

▼ SALDO PROMEDIO DIARIO ▼

	MONTO
En el Período (del 01 Abr al 30 Abr)	\$ 0.00
Días que comprende el período	030
Acumulado anual	\$ 25.11
Días que comprende el período anual	121

▼ CALCULO DE INTERESES DEVENGADOS ▼

Intereses Tasa Bruta Anual 0.00%	\$ 0.00
Retención de IDE	\$ 0.00
Retención de ISR	\$ 0.00
Intereses Netos Ganados	\$ 0.00

▼ *SALDO NO DISPONIBLE AL DIA ▼

	MONTO
Depósitos de cheques S.B.C.	\$ 0.00
Comisiones Pendientes de aplicar	\$ 1,712.51
Compras no aplicadas	\$ 0.00
Total	\$ 1,712.51

▼ RESUMEN DE COMISIONES ▼

CHEQUES	
Cheques girados	0
Cheques girados sin comisión	0
Cheques girados con comisión	0
Importe de la comisión	\$ 0.00
Por cheques devueltos	\$ 0.00
OTRAS COMISIONES	\$ 0.00

▼ COMPORTAMIENTO DE TARJETA DE DEBITO ▼

Uso en cajeros automáticos	\$ 0.00
Compras en comercios	\$ 0.00
Uso en sucursales	\$ 0.00
Total Uso del débito	\$ 0.00

500

La fecha de corte coincide con la fecha de terminación del periodo que se señala en el presente estado de cuenta. Las operaciones efectuadas durante días no laborales o después de la hora de corte de fin de día serán consideradas en nuestra contabilidad como realizadas en el siguiente día hábil bancario. Usted dispone de 90 días después de la fecha de corte para objetar la información contenida en su estado de cuenta, de no hacerlo se asumirá su conformidad al respecto.

▼ DETALLE DE OPERACIONES ▼

ECHA	DESCRIPCION DEL CARGO/ ABONO	MONEDA	MONTO DEL RETIRO	MONTO DEL DEPOSITO	SALDO
1-MAR-16	SALDO ANTERIOR SIN MOVIMIENTOS				0.00

INVIERTE EN FONDOS DE INVERSION A PARTIR DE \$1,000 PESOS!
 ELIGE EL FONDO QUE MEJOR SE ADAPTE A TUS OBJETIVOS DE INVERSION Y CONVIERTETE EN UN GRAN INVERSIONISTA.
 ACERCATE A TU EJECUTIVO DE CUENTA Y CONTRATALOS EN SUCURSAL.
 CONSULTA TERMINOS, CONDICIONES Y REQUISITOS DE CONTRATACION EN
WWW.BANORTE.COM/FONDOSDEINVERSIONBANORTE

▼ INVERSION GLOBAL PM ▼

CONTRATO: 0280992509 DIVISA: PESOS CLABE: 072 709 00280992509 5

▼ RESUMEN DEL PERIODO ▼

	MONTO
Saldo inicial del período	\$ 0.00
+ Depósitos	\$ 0.00
- Retiros	\$ 0.00
+ Intereses Netos Ganados	\$ 0.00
- Total de Comisiones cobradas	\$ 0.00
- IVA sobre comisiones (16%)	\$ 0.00
Saldo Actual	\$ 0.00
Saldo Disponible al día*	\$ 0.00
Saldo Mínimo requerido	\$ 0.00

▼ SALDO PROMEDIO DIARIO ▼

En el Período (del 01 Abr al 30 Abr)	\$ 0.00
Días que comprende el período	030
Acumulado anual	\$ 0.00
Días que comprende el período anual	121

▼ CALCULO DE INTERESES DEVENGADOS ▼

Intereses Tasa Bruta Anual 0.00%	\$ 0.00
Retención de IDE	\$ 0.00
Retención de ISR	\$ 0.00
Intereses Netos Ganados	\$ 0.00

▼ DETALLE DE OPERACIONES ▼

ECHA	DESCRIPCION DEL CARGO/ ABONO	MONEDA	MONTO DEL RETIRO	MONTO DEL DEPOSITO	SALDO
1-MAR-16	SALDO ANTERIOR SIN MOVIMIENTOS				0.00

(Saldo inicial de \$0.00)

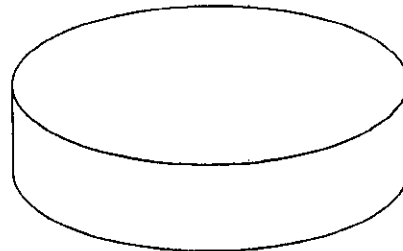

REFERENCIA DE ABREVIACIONES:

R.F.C.: Registro Federal de Contribuyentes - CLABE: Clave Bancaria Estandarizada - I.V.A.: Impuesto al Valor Agregado - I.S.R.: Impuesto Sobre la Renta
 - S.B.C.: Saldo salvo Buen Control - DISP.: Disposición Dispersion - ATM.: Cajero Automático - BTE.: Banorte - CPA.: Cuenta - DEP.: Depósito - COM.: Comisión
 - INTBC.: Interbancaria - O/B.: Otro Banco - CHEQ/CHQ.: Cheque - LIQ.: Liquidación (Pago) - INT.: Interés (es) - EDO.: Estado - CTA.: Cuenta - CAM.: Cámara
 - C.: Comisión - ABO.: Abono - CAP.: Capital - INV.: Inversión - PZO.: Plazo - DEV.: Devolución - REV.: Reverso - CONS.: Consulta - VEN.: Ventanilla

Cuando no reciba su estado de cuenta durante los 20 días siguientes de la fecha de corte y no haya recibido instrucciones para que se le envíe, favor de solicitarlo en su sucursal.

Podrá consultar la información de las comisiones de todos los bancos con fines informativos de comparación en la línea al teléfono 01 800 990 9909 en la página electrónica www.condusef.gob.mx

DIRECTA

www.banorte.com

www.banorte.com

Banco Mercantil del Norte
 Institución de Banca y
 Grupo Financiero Banorte
 Av. Revolución No. 20
 Colonia Primavera, C.P. 045
 Monterrey, Nuevo León
 RFC: BMY930269877

Banco Mercantil del Norte S.A. de
 CV. Banco Miembro del Grupo
 Banorte. Sobre el presente
 documento se aplican las
 Leyes, Estatutos y Reglamentos
 de la Institución de Banca y
 Grupo Financiero Banorte.
 Teléfono: No. 526 555 5555
 Cuadrante: C.P. 045 000
 Cuadrante: Merit. 111 1111
 E-mail: directa@banorte.com
 01 800 990 9909 (línea gratuita
 de México y Estados Unidos).
 El presente Estado de Cuenta
 podrá ser utilizado como comprobante
 de pago de impuestos.
 Servicio al Cliente
www.banorte.com
 01 800 990 9909 (línea gratuita
 de México y Estados Unidos).
 República Mexicana

Advertencia:
 Incumplir tus obligaciones
 puede generar consecuencias

El presente Estado de Cuenta
 no es un comprobante fiscal



Los productos anteriormente
 descritos se encuentran
 protegidos por el Instituto de
 Protección del Ahorro Bancario
 (IPAB) hasta por un monto
 equivalente a 400,000 UDIS
 por cliente por institución, de
 acuerdo de conformidad con las
 disposiciones legales aplicables
 a dicho Instituto.

No. de cliente	07597888
RFC	MVG850101T56
Plaza	9588 PLAZA SAN LUIS POTOSI
Sucursal	0849 MATEHUALA
Teléfonos Sucursal	8821210
Dirección Sucursal	CONSTITUCION 14 CENTRO
Período	De 01/Abril/2016 al 30/Abril/2016
Fecha de corte	30/Abril/2016
Página	3 de 3

▼ INFORME DE DEPÓSITOS EN EFECTIVO MAYORES A \$15,000 PESOS ▼

MUNICIPIO DE VILLA DE GUADALUPE SLP
 CALLE IGNACIO ALDAMA 31, CENTRO VILLA DE GUADALUPE S.L.P. C.P. 78850
 RFC: MVG850101T56

DEL MES DE **ABRIL** DE 2016 NO. DE CLIENTE: **07597888**

EXCEDENTES DE DEPOSITOS		\$	83,390.00
TIPO DE CAMBIO		\$	17.3993
RESUMEN DEL EJERCICIO 2016			
MONTO EXCEDENTE DE DEPOSITOS		\$	491,084.00

*Los depósitos en efectivo presentados en el presente informe, son aquellos que exceden la cantidad de \$15,000 (Quince mil pesos 00/100) de forma acumulada en todas las cuentas bajo la titularidad del cliente, dentro de un mes calendario.

BANCO MERCANTIL DEL NORTE S.A., INSTITUCIÓN DE BANCA MULTIPLE
 GRUPO FINANCIERO BANORTE,
 AV. REVOLUCIÓN NO. 3000, COLONIA PRIMAVERA, C.P. 64830, MONTERREY, N.L.
 RFC: BMN930209927

AVISO DE PRIVACIDAD

El artículo tercero transitorio de la Ley para la Protección de Datos Personales en Posesión de Particulares (LPDPPP) establece que los responsables expedirán el aviso de privacidad de conformidad con lo dispuesto en los artículos 16 y 17 de la LPDPPP. Por lo anterior, ponemos a su disposición nuestro aviso de privacidad en www.banorte.com. Se presume que usted consiente tácitamente en el tratamiento de sus datos mientras no manifieste su oposición.

597

MUNICIPIO DE VILLA DE GUADALUPE
ESTADO DE SAN LUIS POTOSI
AUXILIAR POR CUENTAS DE REGISTRO

(Todas las cuentas) PERIODO SELECCIONADO DEL 01-jun-2016 AL 30-jun-2016

No. CUENTA/Concepto de la cuenta			SALDO			
Fecha	Cheque	No Póliza / Concepto por movimiento	INICIAL	DEBE	HABER	SALDO FINAL
1112-09-010	-->	FAM CTA 00280991874		0.00	0.00	0.00

598

SEDESOL 3X1 2015
MUNICIPIO DE VILLA DE GUADALUPE SLP
CALLE IGNACIO ALDAMA 31
CENTRO
VILLA DE GUADALUPE S.L.P.
SUCURSAL 0849 MATEHUALA
CORREO

C.P. 78850



No. de cliente 07597888
RFC MVG850101T56
Plaza 9588 PLAZA SAN LUIS POTOSI
Sucursal 0849 MATEHUALA
Teléfonos Sucursal 8821210
Dirección Sucursal CONSTITUCION 14 CENTRO
Período De 01/Junio/2016 al 30/Junio/2016
Fecha de corte 30/Junio/2016
Página 1 de 3

NO. CUENTA	0415829395
GANANCIA ANUAL TOTAL (GAT) ¹	
GAT NOMINAL	N/A %
GAT REAL ²	N/A %
(+) INTERESES APLICABLES	\$ 3.98
(-) TOTAL DE COMISIONES COBRADAS	\$ 0.00

NO. CUENTA	0415829425
GANANCIA ANUAL TOTAL (GAT) ¹	
GAT NOMINAL	0.00 %
GAT REAL ²	-3.35 %
(+) INTERESES APLICABLES	\$ 0.00
(-) TOTAL DE COMISIONES COBRADAS	\$ 0.00

Enlace Global PM C/Intereses
Junio 2016

¹ Antes de Impuestos

² La GAT REAL es el rendimiento que obtendría después de descontar la inflación estimada

RESUMEN INTEGRAL

PRODUCTO/SERVICIO	CUENTA	SALDO ANTERIOR	SALDO AL CORTE
ENLACE GLOBAL PM C/INTERESES	0415829395	\$ 36,777.60	\$ 36,781.58
INVERSION GLOBAL PM	0415829425	\$ 0.00	\$ 0.00
TOTAL		\$ 36,777.60	\$ 36,781.58

Enlace Global Pm C/Intereses

No. de CUENTA: 0415829395

DIVISA: PESOS

CLABE: 072 709 00415829395 5

RESUMEN DEL PERIODO

	MONTO
Saldo inicial del período	\$ 36,777.60
(+) Depósitos	\$ 0.00
(-) Retiros	\$ 0.00
(+) Intereses Netos Ganados	\$ 3.98
(-) Comisiones Cobradas	\$ 0.00
(-) IVA sobre comisiones (16%)	\$ 0.00
Saldo Actual	\$ 36,781.58
Saldo Disponible al día*	\$ 36,781.58
Saldo Mínimo requerido	\$ 10,000.00

SALDO PROMEDIO DIARIO

	MONTO
En el Período (del 01 Jun al 30 Jun)	\$ 36,777.60
Días que comprende el período	030
Acumulado anual	\$ 33,562.07
Días que comprende el período anual	182

CALCULO DE INTERESES DEVENGADOS

Intereses Tasa Bruta Anual 0.13%	\$ 3.98
Retención de IDE	\$ 0.00
Retención de ISR	\$ 0.00
Intereses Netos Ganados	\$ 3.98

*SALDO NO DISPONIBLE AL DIA

	MONTO
Depósitos de cheques S.B.C.	\$ 0.00
Comisiones Pendientes de aplicar	\$ 0.00
Compras no aplicadas	\$ 0.00
Total	\$ 0.00

RESUMEN DE COMISIONES

CHEQUES	
Cheques girados	0
Cheques girados sin comisión	0
Cheques girados con comisión	0
Importe de la comisión	\$ 0.00
Por cheques devueltos	\$ 0.00
OTRAS COMISIONES	\$ 0.00

COMPORTAMIENTO DE TARJETA DE DEBITO

Uso en cajeros automáticos	\$ 0.00
Compras en comercios	\$ 0.00
Uso en sucursales	\$ 0.00
Total Uso del débito	\$ 0.00

600

▼ DETALLE DE OPERACIONES ▼

FECHA	DESCRIPCION DEL CARGO/ ABONO	MONEDA	MONTO DEL RETIRO	MONTO DEL DEPOSITO	SALDO
31-MAY-16	SALDO ANTERIOR				36,777.60
30-JUN-16	LIQ.INT.S/TASA LIQ 2016-06-30	MXP		3.98	36,781.58

OSIAT?

¡DESCUBRA LAS VENTAJAS QUE LE OFRECE EL SERVICIO DE DEPOSITOS REMOTOS!
 REALICE DEPOSITOS CON CHEQUES DESDE LA COMODIDAD DE SU OFICINA Y EVITE FILAS EN SUCURSAL,
 LOS DEPOSITOS REALIZADOS CON CHEQUES BANORTE SE REFLEJARAN EN SU CUENTA EL MISMO DIA,
 LA COMISION MENSUAL ES DE \$300 Y \$1 POR CADA CHEQUE PROCESADO.
 PARA MAYOR INFORMACION LO INVITAMOS A CONTACTAR A SU EJECUTIVO DE CUENTA.

▼ INVERSION GLOBAL PM ▼

CONTRATO: 0415829425 DIVISA: PESOS CLABE: 072 709 00415829425 5

▼ RESUMEN DEL PERIODO ▼

	MONTO
Saldo inicial del período	\$ 0.00
(+) Depósitos	\$ 0.00
(-) Retiros	\$ 0.00
(+) Intereses Netos Ganados	\$ 0.00
(-) Total de Comisiones cobradas	\$ 0.00
(-) IVA sobre comisiones (16%)	\$ 0.00
Saldo Actual	\$ 0.00
Saldo Disponible al día*	\$ 0.00
Saldo Mínimo requerido	\$ 0.00

▼ SALDO PROMEDIO DIARIO ▼

En el Período (del 01 Jun al 30 Jun)	\$ 0.00
Días que comprende el período	030
Acumulado anual	\$ 0.00
Días que comprende el período anual	182

▼ CALCULO DE INTERESES DEVENGADOS ▼

Intereses Tasa Bruta Anual 0.00%	\$ 0.00
Retención de IDE	\$ 0.00
Retención de ISR	\$ 0.00
Intereses Netos Ganados	\$ 0.00

▼ DETALLE DE OPERACIONES ▼

FECHA	DESCRIPCION DEL CARGO/ ABONO	MONEDA	MONTO DEL RETIRO	MONTO DEL DEPOSITO	SALDO
31-MAY-16	SALDO ANTERIOR				0.00
	SIN MOVIMIENTOS				

(Saldo inicial de \$36,777.60)

Saldo Final \$36,781.58



REFERENCIA DE ABREVIACIONES:

R.F.C.: Registro Federal de Causantes - CLABE: Clave Bancaria Estandarizada - I.V.A.: Impuesto al Valor Agregado - I.S.R.: Impuesto Sobre la Renta - S.B.C.: Saldo salvo Buen Cobro - DISP.: Disposición Dispersion - ATM.: Cartera Automático - BTE.: Banorte - CPA.: Contra - DEP.: Depósito - COM.: Comisión - INTBC.: Intercambiar - OIB.: Otro Banco - CHEQ/CHEQ.: Cheque - LIQ.: Liquidación Pago - INT.: Interés(es) - EDO.: Estado - CTA.: Cuenta - CAM.: Cámara de Compensación - ABO.: Abono - CAP.: Capital - INV.: Inversión - PZO.: Plazo - DEV.: Devolución - REV.: Reverso - CONS.: Consulta - VEN.: Ventanilla

Quando no reciba su es de cuenta durante los 20 siguientes de la fecha corte, y no haya instrucciones para que no le envíe, favor de solicitar a su sucursal.

Podrá consultar la información de las comisiones de todos los bancos con fines informativos de comparación en la línea al teléfono 01 800 999 81 en la página electrónica www.condusef.gob.mx

línea DIRECTA

www.banorte.com

Banco Mercantil del Norte
 Institución de Banca
 Grupo Financiero Banorte
 Av. Revolución No. 3
 Colonia Primavera, C.P. 06700
 Monterrey, N.L.
 RFC: BMN930209927

Banco Mercantil del Norte S.A. de C.V.
 de Banca Múltiple, Grupo Financiero Banorte, recibe de los usuarios reclamaciones y amparos, Unidad Especializada de Atención al Usuario ubicada en Av. Basilio de Arriba, Reforma No. 505 Piso 4to. Cuauhtémoc, C.P. 06500 Del Cuauhtémoc, México D.F. y su Electrónico www.banorte.com al 01 800 927 22 92 así como en cualquiera de sus sucursales u oficinas. En caso de no obtener una respuesta satisfactoria podrá acudir a la Comisión Bancaria de Protección y Defensa de los Usuarios de Servicios Bancarios www.condusef.gob.mx o al 01 800 927 22 92 y también al 01 800 999 81.

Advertencia:
 Incumplir tus obligaciones puede generar comisiones

El presente Estado de Cuenta es un comprobante fiscal



Los productos anteriormente descritos se encuentran protegidos por el Instituto de Protección del Ahorro Bancario (IPAB) hasta por un monto equivalente a 400,000 UDIS cliente por institución, de conformidad con las disposiciones legales que reglamentan a dicho Instituto.

No. de cliente	07597888
RFC	MVG85010156
Plaza	9588 PLAZA SAN LUIS POTOSI
Sucursal	0849 MATEHUALA
Teléfonos Sucursal	8821210
Dirección Sucursal	CONSTITUCION 14 CENTRO
Período	De 01/Junio/2016 al 30/Junio/2016
Fecha de corte	30/Junio/2016
Página	3 de 3

▼ INFORME DE DEPÓSITOS EN EFECTIVO MAYORES A \$15,000 PESOS ▼

MUNICIPIO DE VILLA DE GUADALUPE SLP
 CALLE IGNACIO ALDAMA 31, CENTRO VILLA DE GUADALUPE S.L.P. C.P. 78850
 RFC: MVG85010156

DEL MES DE **JUNIO** DE 2016NO. DE CLIENTE: **07597888**

EXCEDENTES DE DEPOSITOS			
TIPO DE CAMBIO		\$	107,457.00
		\$	18.9113
RESUMEN DEL EJERCICIO 2016			
MONTO EXCEDENTE DE DEPOSITOS		\$	705,773.00

*Los depósitos en efectivo presentados en el presente informe, son aquellos que exceden la cantidad de \$15,000 (Quince mil pesos 00/100) de forma acumulada en todas las cuentas bajo la titularidad del cliente, dentro de un mes calendario.

BANCO MERCANTIL DEL NORTE S.A., INSTITUCION DE BANCA MULTIPLE
 GRUPO FINANCIERO BANORTE,
 AV. REVOLUCION NO. 3000, COLONIA PRIMAVERA, C.P. 64830, MONTERREY, N.L.
 RFC: BMN930209927

AVISO DE PRIVACIDAD

El artículo tercero transitorio de la Ley para la Protección de Datos Personales en Posesión de Particulares (LPDPPP) establece que los responsables expedirán el aviso de privacidad de conformidad con lo dispuesto en los artículos 16 y 17 de la LPDPPP. Por lo anterior, ponemos a su disposición nuestro aviso de privacidad en www.banorte.com. Se presume que usted consiente tácitamente en el tratamiento de sus datos mientras no manifieste su oposición.

601

fecha de corte coincide con la fecha de terminación del periodo que se señala en el presente estado de cuenta. Las operaciones efectuadas durante días no laborales o después de la hora de corte de fin de día serán consideradas en nuestra contabilidad como realizadas en el siguiente día hábil bancario. Usted dispone de 90 días después de la fecha de corte para objetar la información contenida en su estado de cuenta. de no hacerlo se asumirá su conformidad al respecto.

MUNICIPIO DE VILLA DE GUADALUPE
ESTADO DE SAN LUIS POTOSI
AUXILIAR POR CUENTAS DE REGISTRO

(Todas las cuentas) PERIODO SELECCIONADO DEL 01-jun-2016 AL 30-jun-2016

No.CUENTA/Concepto de la cuenta			SALDO			
Fecha	Cheque	No Póliza / Concepto por movimiento	INICIAL	DEBE	HABER	SALDO FINAL
1112-03-003 -->		SEDESOL 3X1 2015 CTA. 0415829395	36,777.60	3.98	0.00	36,781.58
10/06/2016	S/N	100279 / INTERESES BANCARIOS SEDESOL 3X1 2015 CTA, 0415829395		3.98		36,781.58

MUNICIPIO DE VILLA DE GUADALUPE

**CONCILIACION BANCARIA DEL 01 AL 30 DE JUNIO DE 2016
BANORTE FORTALECIMIENTO 2016 CUENTA No. 0423696958**

MAS:	SALDO SEGÚN LIBROS	\$	540,395.82
	ABONAMOS Y NO CARGAN:		
29-jun.	Gasolinera el Pozo 1901, S.A. de C.V.	\$	15,000.00
		\$	15,000.00
		\$	555,395.82
MAS:	CARGAN Y NO ABONAMOS		
MENOS:	ABONAN Y NO CARGAMOS:		
MENOS:	CARGAMOS Y NO ABONAN:		
		\$	-
	SALDO SEGÚN BANCO	\$	555,395.82

603

FORTALECIMIENTO 2016
MUNICIPIO DE VILLA DE GUADALUPE SLP
CALLE IGNACIO ALDAMA 31
CENTRO
VILLA DE GUADALUPE S.L.P.
SUCURSAL 0849 MATEHUALA
CORREO

C.P. 78850



No. de cliente 07597888
RFC MVG850101T56
Plaza 9588 PLAZA SAN LUIS POTOSI
Sucursal 0849 MATEHUALA
Teléfonos Sucursal 8821210
Dirección Sucursal CONSTITUCION 14 CENTRO
Período De 01/Junio/2016 al 30/Junio/2016
Fecha de corte 30/Junio/2016
Página 1 de 4

NO. CUENTA	0423696958
GANANCIA ANUAL TOTAL (GAT) ¹	
GAT NOMINAL	N/A %
GAT REAL ²	N/A %
(+) INTERESES APLICABLES	\$ 80.74
(-) TOTAL DE COMISIONES COBRADAS	\$ 0.00

NO. CUENTA	0423697580
GANANCIA ANUAL TOTAL (GAT) ¹	
GAT NOMINAL	0.00 %
GAT REAL ²	-3.35 %
(+) INTERESES APLICABLES	\$ 0.00
(-) TOTAL DE COMISIONES COBRADAS	\$ 0.00

Enlace Global PM C/Intereses
Junio 2016

¹ Antes de Impuestos

² La GAT REAL es el rendimiento que obtendría después de descontar la inflación estimada

RESUMEN INTEGRAL

PRODUCTO/SERVICIO	CUENTA	SALDO ANTERIOR	SALDO AL CORTE
ENLACE GLOBAL PM C/INTERESES	0423696958	\$ 77,056.56	\$ 555,395.82
INVERSION GLOBAL PM	0423697580	\$ 0.00	\$ 0.00
TOTAL		\$ 77,056.56	\$ 555,395.82

Enlace Global Pm C/Intereses

No. de CUENTA: 0423696958

DIVISA: PESOS

CLABE: 072 709 00423696958 3

RESUMEN DEL PERIODO

	MONTO
Saldo inicial del período	\$ 77,056.56
(+) Depósitos	\$ 894,600.00
(-) Retiros	\$ 416,341.48
(+) Intereses Netos Ganados	\$ 80.74
(-) Comisiones Cobradas	\$ 0.00
(-) IVA sobre comisiones (16%)	\$ 0.00
Saldo Actual	\$ 555,395.82
Saldo Disponible al día*	\$ 555,395.82
Saldo Mínimo requerido	\$ 0.00

SALDO PROMEDIO DIARIO

	MONTO
En el Período (del 01 Jun al 30 Jun)	\$ 346,019.74
Días que comprende el período	030
Acumulado anual	\$ 205,249.90
Días que comprende el período anual	163

CALCULO DE INTERESES DEVENGADOS

Intereses Tasa Bruta Anual 0.28%	\$ 80.74
Retención de IDE	\$ 0.00
Retención de ISR	\$ 0.00
Intereses Netos Ganados	\$ 80.74

*SALDO NO DISPONIBLE AL DIA

	MONTO
Depósitos de cheques S.B.C.	\$ 0.00
Comisiones Pendientes de aplicar	\$ 0.00
Compras no aplicadas	\$ 0.00
Total	\$ 0.00

RESUMEN DE COMISIONES

CHEQUES	
Cheques girados	15
Cheques girados sin comisión	15
Cheques girados con comisión	0
Importe de la comisión	\$ 0.00
Por cheques devueltos	\$ 0.00
OTRAS COMISIONES	\$ 0.00

COMPORTAMIENTO DE TARJETA DE DEBITO

Uso en cajeros automáticos	\$ 0.00
Compras en comercios	\$ 0.00
Uso en sucursales	\$ 0.00
Total Uso del débito	\$ 0.00

604

La fecha de corte coincide con la fecha de terminación del período que se señala en el presente estado de cuenta. Las operaciones efectuadas durante días no laborales o después de la hora de corte de fin de día serán consideradas en nuestra contabilidad como realizadas en el siguiente día hábil bancario. Usted dispone 90 días después de la fecha de corte para objetar la información contenida en su estado de cuenta, de no hacerlo se asumirá su conformidad al respecto.

▼ DETALLE DE OPERACIONES

ECHA	DESCRIPCION DEL CARGO/ ABONO	MONEDA	MONTO DEL RETIRO	MONTO DEL DEPOSITO	SALDO
1-MAY-16	SALDO ANTERIOR				77,056.56
1-JUN-16	002601001606010000113279 SPEI RECIBIDO DEL BANCO 0012 BBVA BANCOMER DEL CLIENTE SECRETARIA DE FINANZAS DE LA CLABE 012700001015002364 CON RFC GES850101L4A CONCEPTO: SECRETARIA DE FINANZAS REFERENCIA: 0106168 CVE RAST: 002601001606010000113279	MXP		415,300.00	492,356.56
4-JUN-16	CHEQUE PAGADO 0000052 DEPOSITO A CTA. 0618143708 RFC GPM070720FX8	MXP	16,000.00		476,356.56
1-JUN-16	CHEQUE PAGADO 0000053 DEPOSITO A CTA. 0618143708 RFC GPM070720FX8	MXP	7,700.00		468,656.56
-JUN-16	CHEQUE PAGADO 0000055 DEPOSITO A CTA. 0803057393 RFC GACC5312038E5	MXP	25,213.76		443,442.80
-JUN-16	CHEQUE CAMARA 0000056 PASH851107000	MXP	6,960.00		436,482.80
-JUN-16	CHEQUE CAMARA 0000059 SMD070901MD1	MXP	110,000.00		326,482.80
-JUN-16	TRASPASO A CUENTA PROPIA 0000000004 IVA:00000000.00 , A LA CUENTA 0409497887 AL R.F.C. MYG850101T56	MXP	70,000.00		256,482.80
-JUN-16	CHEQUE PAGADO 0000060	MXP	17,550.00		238,932.80
-JUN-16	CHEQUE PAGADO 0000062	MXP	35,650.00		203,282.80
-JUN-16	DEP.EFECTIVO	MXP		64,000.00	267,282.80
-JUN-16	CHEQUE PAGADO 0000058 DEPOSITO A CTA. 0618143708 RFC GPM070720FX8	MXP	17,000.00		250,282.80
-JUN-16	CHEQUE PAGADO 0000057 DEPOSITO A CTA. 0618143708 RFC GPM070720FX8	MXP	15,000.00		235,282.80
-JUN-16	CHEQUE PAGADO 0000063	MXP	6,998.57		228,284.23
-JUN-16	CHEQUE CAMARA 0000064 MERJ5701098H4	MXP	7,989.15		220,295.08
-JUN-16	CHEQUE CAMARA 0000065 GULJ781026DC0	MXP	13,030.00		207,265.08
-JUN-16	CHEQUE PAGADO 0000066 DEPOSITO A CTA. 0618143708 RFC GPM070720FX8	MXP	17,050.00		190,215.08
-JUN-16	CHEQUE PAGADO 0000068	MXP	17,550.00		172,665.08
-JUN-16	CHEQUE PAGADO 0000069	MXP	32,650.00		140,015.08
-JUN-16	002601001606300000184777 SPEI RECIBIDO DEL BANCO 0012 BBVA BANCOMER DEL CLIENTE SECRETARIA DE FINANZAS DE LA CLABE 012700001015002364 CON RFC GES850101L4A CONCEPTO: SECRETARIA DE FINANZAS REFERENCIA: 3006168 CVE RAST: 002601001606300000184777	MXP		415,300.00	555,315.08
-JUN-16	LIQ.INT.S/TASA LIQ 2016-06-30	MXP		80.74	555,395.82

T- 67- 15,000.00

REFERENCIA DE ABREVIACIONES:

R.F.C.: Registro Federal de Contribuyentes - CLABE Clave Bancaria Estandarizada - I.V.A.: Impuesto al Valor Agregado - I.S.R.: Impuesto Sobre la Renta - S.B.C Saldo salvo Buen Cobro - DISP.: Disposición/Dispersión - ATM.: Cajero Automático - BTE.: Bahoré - CPA.: Compra - DEP.: Depósito - COM.: Comisión - INTBC.: Interbancaria - OIB.: Otro Banco - CHEQ/CHQ.: Cheque - LIQ.: Liquidación (Pago) - INT.: Interés (es) - EDO.: Estado - CTA.: Cuenta - CAM.: Cámara de Compensación - ABO.: Abono - CAP.: Capital - INV.: Inversión - PZO.: Plazo - DEV.: Devolución - REV.: Reverso - CONS.: Consulta - VEN.: Ventanilla

Cuando no reciba su estado de cuenta durante los 20 días siguientes de la fecha de corte, y no haya de instrucciones para que no le envíe, favor de solicitarlo su sucursal.

Podrá consultar la información de las comisiones de todos los bancos con fines informativos de comparación en la línea al teléfono 01 800 999 8008 en la página electrónica www.condusef.gob.mx

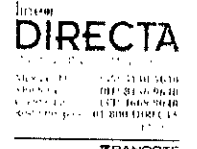

www.banorte.com

Banco Mercantil del Norte S.A. Institución de Banca Grupo Financiero Banorte Av. Revolución No. 300 Colonia Primavera C.P. Monterrey, Nuevo Laredo R.F.C. BMN930209927.

Banco Mercantil del Norte S.A. Institución de Banca Grupo Financiero Banorte ofrece las siguientes recomendaciones de atención al cliente: Unidad Especializada de Atención al Cliente ubicada en Av. Presidencial Reforma No. 505 Piso 45 Col. Cuauhtémoc C.P. 64000, Ciudad Guadalupe, Mérida, D.F. y por vía Electrónica (mediante correo electrónico al 01 800 627 22 92) así como el envío de sus recordatorios de depósitos. En caso de no obtener una respuesta satisfactoria podrá acudir a la Comisión Nacional de Protección y Defensa del Usuario de Servicios Financieros www.condusef.gob.mx o al teléfono de atención al cliente al 01 800 3341 209 y desde cualquier parte del territorio de la República al 01 800 999 8008.

Advertencia:
Incumplir tus obligaciones puede generar comisiones.

El presente Estado de Cuenta no es un comprobante fiscal



Los productos anteriormente descritos se encuentran protegidos por el Instituto para la Protección del Ahorro Bancario (IPAB) hasta por un monto equivalente a 400,000 UDIS por cliente por Institución, lo anterior de conformidad con las disposiciones legales que regulan a dicho Instituto.

AVISO

¡DESCUBRA LAS VENTAJAS QUE LE OFRECE EL SERVICIO DE DEPOSITOS REMOTOS!
 REALICE DEPOSITOS CON CHEQUES DESDE LA COMODIDAD DE SU OFICINA Y EVITE FILAS EN SUCURSAL,
 LOS DEPOSITOS REALIZADOS CON CHEQUES BANORTE SE REFLEJARAN EN SU CUENTA EL MISMO DIA,
 LA COMISION MENSUAL ES DE \$300 Y \$1 POR CADA CHEQUE PROCESADO.
 PARA MAYOR INFORMACION LO INVITAMOS A CONTACTAR A SU EJECUTIVO DE CUENTA.

▼ INVERSION GLOBAL PM ▼

CONTRATO: 0423697580

DIVISA: PESOS

CLABE: 072 709 00423697580 7

▼ RESUMEN DEL PERIODO ▼

	MONTO
Saldo inicial del período	\$ 0.00
(+) Depósitos	\$ 0.00
(-) Retiros	\$ 0.00
(+) Intereses Netos Ganados	\$ 0.00
(-) Total de Comisiones cobradas	\$ 0.00
(-) IVA sobre comisiones (16%)	\$ 0.00
Saldo Actual	\$ 0.00
Saldo Disponible al día*	\$ 0.00
Saldo Mínimo requerido	\$ 0.00

▼ SALDO PROMEDIO DIARIO ▼

En el Período (del 01 Jun al 30 Jun)	\$ 0.00
Días que comprende el período	030
Acumulado anual	\$ 0.00
Días que comprende el período anual	163

▼ CALCULO DE INTERESES DEVENGADOS ▼

Intereses Tasa Bruta Anual 0.00%	\$ 0.00
Retención de IDE	\$ 0.00
Retención de ISR	\$ 0.00
Intereses Netos Ganados	\$ 0.00

▼ DETALLE DE OPERACIONES ▼

FECHA	DESCRIPCION DEL CARGO/ ABONO	MONEDA	MONTO DEL RETIRO	MONTO DEL DEPOSITO	SALDO
31-MAY-16	SALDO ANTERIOR SIN MOVIMIENTOS				0.00

(Saldo inicial de \$77,056.56)

Saldo Final \$555,395.82

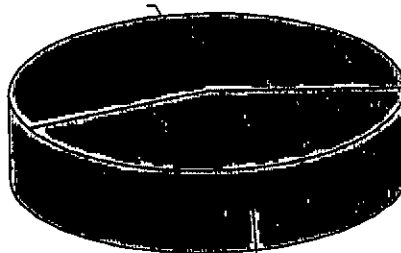

Retiros en efectivo \$416,341.48

605

La fecha de corte coincide con la fecha de terminación del periodo que se señala en el presente estado de cuenta. Las operaciones efectuadas durante días no laborales o después de la hora de corte de fin de día serán consideradas en nuestra contabilidad como realizadas en el siguiente día hábil bancario. Usted dispone 90 días después de la fecha de corte para objetar la información contenida en su estado de cuenta, de no hacerlo se asumirá su conformidad al respecto.

No. de cliente	07597888
RFC	MVG850101T56
Plaza	9588 PLAZA SAN LUIS POTOSI
Sucursal	0849 MATEHUALA
Teléfonos Sucursal	8821210
Dirección Sucursal	CONSTITUCION 14 CENTRO
Período	De 01/Junio/2016 al 30/Junio/2016
Fecha de corte	30/Junio/2016
Página	4 de 4

▼ INFORME DE DEPÓSITOS EN EFECTIVO MAYORES A \$15,000 PESOS ▼

MUNICIPIO DE VILLA DE GUADALUPE SLP
 CALLE IGNACIO ALDAMA 31, CENTRO VILLA DE GUADALUPE S.L.P. C.P. 78850
 RFC: MVG850101T56

DEL MES DE JUNIO DE 2016 NO. DE CLIENTE: 07597888

EXCEDENTES DE DEPOSITOS	\$	107,457.00
TIPO DE CAMBIO	\$	18.9113

RESUMEN DEL EJERCICIO 2016

MONTO EXCEDENTE DE DEPOSITOS	\$	705,773.00
------------------------------	----	------------

*Los depósitos en efectivo presentados en el presente informe, son aquellos que exceden la cantidad de \$15,000 (Quince mil pesos 00/100) de forma acumulada en todas las cuentas bajo la titularidad del cliente, dentro de un mes calendario.

BANCO MERCANTIL DEL NORTE S.A., INSTITUCIÓN DE BANCA MULTIPLE
 GRUPO FINANCIERO BANORTE,
 AV. REVOLUCION NO. 3000, COLONIA PRIMAVERA, C.P. 64830, MONTERREY, N.L.
 RFC: BMN930209927

AVISO DE PRIVACIDAD

El artículo tercero transitorio de la Ley para la Protección de Datos Personales en Posesión de Particulares (LPDPPP) establece que los responsables expedirán el aviso de privacidad de conformidad con lo dispuesto en los artículos 16 y 17 de la LPDPPP. Por lo anterior, ponemos a su disposición nuestro aviso de privacidad en www.banorte.com. Se presume que usted consiente tácitamente en el tratamiento de sus datos mientras no manifieste su oposición.

a fecha de corte coincide con la fecha de terminación del periodo que se señala en el presente estado de cuenta. Las operaciones efectuadas durante días no laborales o después de la hora de corte de fin de día serán consideradas en nuestra contabilidad como realizadas en el siguiente día hábil bancario. Usted dispone de 90 días después de la fecha de corte para objetar la información contenida en su estado de cuenta. de no hacerlo se asumirá su conformidad al respecto.

MUNICIPIO DE VILLA DE GUADALUPE
 ESTADO DE SAN LUIS POTOSI
AUXILIAR POR CUENTAS DE REGISTRO

(Todas las cuentas) PERIODO SELECCIONADO DEL 01-jun-2016 AL 30-jun-2016

No.CUENTA/Concepto de la cuenta			SALDO	DEBE	HABER	SALDO FINAL
Fecha	Cheque	No Póliza / Concepto por movimiento	INICIAL			
1112-10-004 --> FORTALECIMIENTO 2016 0423696958			77,056.56	894,680.74	431,341.48	540,395.82
01/06/2016	S/N	100244 / F-20a0C, PARTICIPACION MAYO , SRIA DE FINANZAS, FOLI		415,300.00		492,356.56
01/06/2016	00052	C00244 / GASOLINERA EL POZO 1901, S.A. DE C.V.			16,000.00	476,356.56
01/06/2016	00053	C00245 / GASOLINERA EL POZO 1901, S.A. DE C.V.			7,700.00	468,656.56
08/06/2016	00054	E00150 / CHEQUE CANCELADO				468,656.56
09/06/2016	00055	C00262 / CARLOS ALBERTO GARCIA CASTRO			25,213.76	443,442.80
10/06/2016	00056	C00263 / JOSE HUMBERTO PALACIOS SERNA			6,960.00	436,482.80
10/06/2016	00057	C00264 / GASOLINERA EL POZO 1901, S.A. DE C.V.			15,000.00	421,482.80
13/06/2016	00058	C00266 / GASOLINERA EL POZO 1901, S.A. DE C.V.			17,000.00	404,482.80
13/06/2016	00059	C00267 / SISTEMA MUNICIPAL PARA EL DIF			110,000.00	294,482.80
15/06/2016	S/N	100257 / PAGO DE PRESTAMO, MA ARACELI LEOS CASTILLO, PRESII		64,000.00		358,482.80
15/06/2016	00060	C00271 / MARGARITA TOVAR CARDENAS			17,550.00	340,932.80
15/06/2016	00062	C00272 / MARGARITA TOVAR CARDENAS			35,650.00	305,282.80
15/06/2016	00061	E00155 / CHEQUE CANCELADO				305,282.80
15/06/2016	TRANSF	E00159 / PRESTAMO DE FORTA 2016 CTA 0423696958 A RAMO 28 CT			70,000.00	235,282.80
17/06/2016	00063	C00276 / CLEMENTE MARTINEZ LARA			6,998.57	228,284.23
17/06/2016	00064	C00283 / JULIA MEDRANO RODRIGUEZ			7,989.15	220,295.08
17/06/2016	00065	C00284 / JORGE IVAN GUEVARA LOPEZ			13,030.00	207,265.08
22/06/2016	00066	C00288 / GASOLINERA EL POZO 1901, S.A. DE C.V.			17,050.00	190,215.08
29/06/2016	00067	C00293 / GASOLINERA EL POZO 1901, S.A. DE C.V.			15,000.00	175,215.08
30/06/2016	S/N	I00277 / F-0f5c4, PARTICIPACION DEL MES DE JUNIO, SRIA FINANZA		415,300.00		590,515.08
30/06/2016	S/N	I00278 / INTERESES BANCARIOS FORTA 2016, CORRESPONDIENTES		80.74		590,595.82
30/06/2016	00068	C00300 / MARGARITA TOVAR CARDENAS			32,550.00	558,045.82
30/06/2016	00069	C00301 / MARGARITA TOVAR CARDENAS			32,650.00	540,395.82

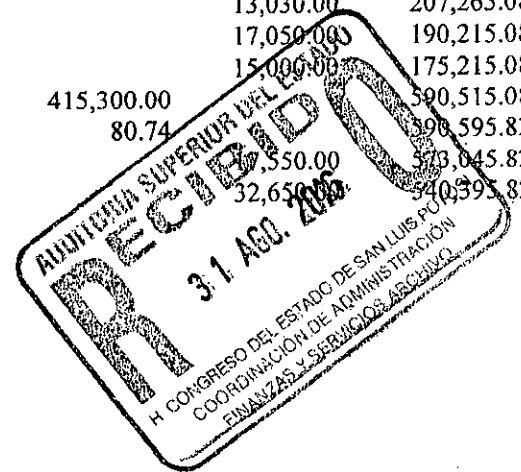



MUNICIPIO DE VILLA DE GUADALUPE

CONCILIACION BANCARIA DEL 01 AL 30 DE JUNIO DE 2016
BANORTE INFRAESTRUCTURA 2016 CUENTA No. 0423695483

MAS:	SALDO SEGÚN LIBROS				\$ 9,291,724.77
	ABONAMOS Y NO CARGAN:		\$	-	
30-jun.	Margarita Tovar Cárdenas	35	\$	8,075.20	
30-jun.	Margarita Tovar Cárdenas	36	\$	8,075.20	
30-jun.	Margarita Tovar Cárdenas	37	\$	8,075.20	
30-jun.	Aaron Govea Pérez	38	\$	484,640.00	
					\$ 508,865.60
					<u>\$ 9,800,590.37</u>
MAS:	CARGAN Y NO ABONAMOS				
MENOS:	ABONAN Y NO CARGAMOS:				
MENOS:	CARGAMOS Y NO ABONAN:	607			
					\$ -
	SALDO SEGÚN BANCO				<u><u>\$ 9,800,590.37</u></u>

INFRAESTRUCTURA 2016
MUNICIPIO DE VILLA DE GUADALUPE SLP
CALLE IGNACIO ALDAMA 31
CENTRO
VILLA DE GUADALUPE S.L.P.
SUCURSAL 0849 MATEHUALA
CORREO

C.P. 78850

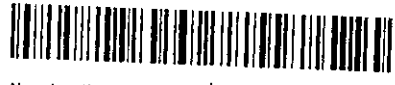

No. de cliente 07597888
RFC MVG85010IT56
Plaza 9588 PLAZA SAN LUIS POTOSI
Sucursal 0849 MATEHUALA
Teléfonos Sucursal 8821210
Dirección Sucursal CONSTITUCION 14 CENTRO
Período De 01/Junio/2016 al 30/Junio/2016
Fecha de corte 30/Junio/2016
Página 1 de 4

NO. CUENTA	0423695483
GANANCIA ANUAL TOTAL (GAT) ¹	
GAT NOMINAL	N/A %
GAT REAL ²	N/A %
(+) INTERESES APLICABLES	1,890.82
(-) TOTAL DE COMISIONES COBRADAS	0.00

NO. CUENTA	0423696172
GANANCIA ANUAL TOTAL (GAT) ¹	
GAT NOMINAL	0.00 %
GAT REAL ²	-3.35 %
(+) INTERESES APLICABLES	0.00
(-) TOTAL DE COMISIONES COBRADAS	0.00

¹ Antes de Impuestos

² La GAT REAL es el rendimiento que obtendría después de descontar la inflación estimada

Enlace Global PM C/Intereses
Junio 2016

RESUMEN INTEGRAL

PRODUCTO/SERVICIO	CUENTA	SALDO ANTERIOR	SALDO AL CORTE
ENLACE GLOBAL PM C/INTERESES	0423695483	\$ 6,327,058.06	\$ 9,800,590.37
INVERSION GLOBAL PM	0423696172	\$ 0.00	\$ 0.00
TOTAL		\$ 6,327,058.06	\$ 9,800,590.37

Enlace Global Pm C/Intereses

No. de CUENTA: 0423695483

DIVISA: PESOS

CLABE: 072 709 00423695483 1

RESUMEN DEL PERIODO

	MONTO
Saldo inicial del período	\$ 6,327,058.06
(+) Depósitos	\$ 4,531,198.00
(-) Retiros	\$ 1,059,556.51
(+) Intereses Netos Ganados	\$ 1,890.82
(-) Comisiones Cobradas	\$ 0.00
(-) IVA sobre comisiones (16%)	\$ 0.00
Saldo Actual	\$ 9,800,590.37
Saldo Disponible al día*	\$ 9,800,590.37
Saldo Mínimo requerido	\$ 0.00

SALDO PROMEDIO DIARIO

	MONTO
En el Período (del 01 Jun al 30 Jun)	\$ 8,103,532.77
Días que comprende el período	030
Acumulado anual	\$ 4,022,706.22
Días que comprende el período anual	163

CALCULO DE INTERESES DEVENGADOS

Intereses Tasa Bruta Anual 0.28%	\$ 1,890.82
Retención de IDE	\$ 0.00
Retención de ISR	\$ 0.00
Intereses Netos Ganados	\$ 1,890.82

*SALDO NO DISPONIBLE AL DIA

	MONTO
Depósitos de cheques S.B.C.	\$ 0.00
Comisiones Pendientes de aplicar	\$ 0.00
Compras no aplicadas	\$ 0.00
Total	\$ 0.00

RESUMEN DE COMISIONES

CHEQUES	
Cheques girados	6
Cheques girados sin comisión	6
Cheques girados con comisión	0
Importe de la comisión	\$ 0.00
Por cheques devueltos	\$ 0.00
OTRAS COMISIONES	\$ 0.00

COMPORTAMIENTO DE TARJETA DE DEBITO

Uso en cajeros automáticos	\$ 0.00
Compras en comercios	\$ 0.00
Uso en sucursales	\$ 0.00
Total Uso del débito	\$ 0.00

608

fecha de corte coincide con la fecha de terminación del periodo que se señala en el presente estado de cuenta. Las operaciones efectuadas durante días no hábiles o después de la hora de corte de fin de día serán consideradas en nuestra contabilidad como realizadas en el siguiente día hábil bancario. Usted dispone de 3 días después de la fecha de corte para objetar la información contenida en su estado de cuenta, de no hacerlo se asumirá su conformidad al respecto.

▼ DETALLE DE OPERACIONES ▼

FECHA	DESCRIPCION DEL CARGO/ ABONO	MONEDA	MONTO DEL RETIRO	MONTO DEL DEPOSITO	SALDO
31-MAY-16	SALDO ANTERIOR				6,327,058.06
01-JUN-16	CHEQUE PAGADO 0000022	MXP	143,195.07		6,183,862.99
	DEPOSITO A CTA. 0297542528 RFC MEGR730607T98				
01-JUN-16	002601001606010000113457	MXP		2,265,599.00 ✓	8,449,461.99
	SPEI RECIBIDO DEL BANCO 0012 BBVA BANCOMER DEL CLIENTE SECRETARIA DE FINANZAS DE LA CLABE 012700001015002364 CON RFC GES850101L4A CONCEPTO: SECRETARIA DE FINANZAS REFERENCIA: 0106168 CVE RAST: 002601001606010000113457				
15-JUN-16	CHEQUE PAGADO 0000030	MXP	19,000.00 ✓		8,430,461.99
16-JUN-16	CHEQUE PAGADO 0000031	MXP	507,554.26 ✓		7,922,907.73
	DEPOSITO A CTA. 0248518310 RFC GARF790513R71				
17-JUN-16	CHEQUE PAGADO 0000032	MXP	209,427.54 ✓		7,713,480.19
	DEPOSITO A CTA. 0856304413 RFC HEDJ7910112V3				
20-JUN-16	CHEQUE PAGADO 0000033	MXP	161,379.64 ✓		7,552,100.55
	DEPOSITO A CTA. 0297542528 RFC MEGR730607T98				
30-JUN-16	CHEQUE PAGADO 0000034	MXP	19,000.00 ✓		7,533,100.55
30-JUN-16	002601001606300000185194	MXP		2,265,599.00 ✓	9,798,699.55
	SPEI RECIBIDO DEL BANCO 0012 BBVA BANCOMER DEL CLIENTE SECRETARIA DE FINANZAS DE LA CLABE 012700001015002364 CON RFC GES850101L4A				
30-JUN-16	LIO.INT.S/TASA LIO 2016-06-30	MXP		1,890.82 ✓	9,800,590.37
	CONCEPTO: SECRETARIA DE FINANZAS REFERENCIA: 3006168 CVE RAST: 002601001606300000185194				

DESCUBRA LAS VENTAJAS QUE LE OFRECE EL SERVICIO DE DEPOSITOS REMOTOS!
 REALICE DEPOSITOS CON CHEQUES DESDE LA COMODIDAD DE SU OFICINA Y EVITE FILAS EN SUCURSAL,
 LOS DEPOSITOS REALIZADOS CON CHEQUES BANORTE SE REFLEJARAN EN SU CUENTA EL MISMO DIA,
 LA COMISION MENSUAL ES DE \$300 Y \$1 POR CADA CHEQUE PROCESADO.
 PARA MAYOR INFORMACION LO INVITAMOS A CONTACTAR A SU EJECUTIVO DE CUENTA.

T- 8,075.20 Y3 35,36,37
 484,640.00 38

▼ INVERSION GLOBAL PM ▼

CONTRATO: 0423696172

DIVISA: PESOS

CLABE: 072 709 00423696172 7

▼ RESUMEN DEL PERIODO ▼

▼ SALDO PROMEDIO DIARIO ▼

	MONTO		
Saldo inicial del periodo	\$ 0.00	En el Periodo (del 01 Jun al 30 Jun)	\$ 0.00
+) Depósitos	\$ 0.00	Días que comprende el periodo	030
-) Retiros	\$ 0.00	Acumulado anual	\$ 0.00
+) Intereses Netos Ganados	\$ 0.00	Días que comprende el periodo anual	163
-) Total de Comisiones cobradas	\$ 0.00	▼ CALCULO DE INTERESES DEVENGADOS ▼	
-) IVA sobre comisiones (16%)	\$ 0.00	Intereses Tasa Bruta Anual 0.00%	\$ 0.00
Saldo Actual	\$ 0.00	Retención de IDE	\$ 0.00
Saldo Disponible al día*	\$ 0.00	Retención de ISR	\$ 0.00
Saldo Mínimo requerido	\$ 0.00	Intereses Netos Ganados	\$ 0.00

REFERENCIA DE ABREVIACIONES:

R.F.C.: Registro Federal de Causantes - CLABE Clave Bancaria Estandarizada - I.V.A. Impuesto al Valor Agregado - I.S.R.: Impuesto Sobre la Renta
 - S.B.C. Saldo salvo Buen Correo - DISP. Deposición/Dispersion - ATM. Cajero Automatico - BTE. Banorte - CPA. Contra - DEP. Depósito - COM. Comisión
 -INTBC. Interbancaria - O/B. Otro Banco - CHEQ/CHQ. Cheque - LIQ. Liquidación (Pago) - INT. Interes (es) - EDO. Estado - CTA. Cuenta - CAM. Cámara
 - Compensación - ABO. Abono - CAP. Capital - INV. Inversión - PZO. Plazo - DEV. Devolución - REV. Reverso - CONS. Consulta - VEN. Ventanilla

Cuando no reciba su es de cuenta durante los 20 siguientes de la fecha corte, y no haya instrucciones para que n le envíe, favor de solicitar su sucursal.

Podrá consultar la inform. de las comisiones de todo bancos con fines informati de comparación en la CMA al teléfono 01 800 999 80 en la página electrónica www.condusef.gob.mx



Banco Mercantil del N... Institución de Banca... Grupo Financiero Ban... Av. Revolución No... Colonia Primavera... Monterrey, Nue... RFC. BMN930209927.

Banco Mercantil del Norte S.A. Ins... de Banca Múltiple, Grupo... Banorte... reclamaciones... Unidad Especializada de Asesor... Usuarlos ubicada en Av. Revoluc... Reforma No. 505 Piso 4o... Cuauhtémoc, C.P. 06500, D.F... Electrónico: me@banorte.com... 01 800 927 02 42 así como en... de sus sucursales e oficinas. En... no obtener una respuesta satisf... podrá acudir a la Comisión Bancaria... Protección y Defensa de los Usuarios... Servicios

www.condusef.gob.mx... teléfono: de atención al Cliente... (55) 53430999 y desde el interior... República el 01 800 999 8001

Advertencia:
 Incumplir tus obligaciones puede generar comisiones.

El presente Estado de Cu... no es un comprobante fis...



Los productos anteriormente descritos se encuentran protegidos por el Instituto par Protección del Ahorro Bancario (IPAB) hasta por un monto equivalente a 400,000 UDIS p cliente por institución, lo ante de conformidad con las disposiciones legales que regu a dicho Instituto.

▼ DETALLE DE OPERACIONES ▼

FECHA	DESCRIPCION DEL CARGO/ ABONO	MONEDA	MONTO DEL RETIRO	MONTO DEL DEPOSITO	SALDO
31-MAY-16	SALDO ANTERIOR SIN MOVIMIENTOS				0.00

(Saldo inicial de \$6,327,058.06)

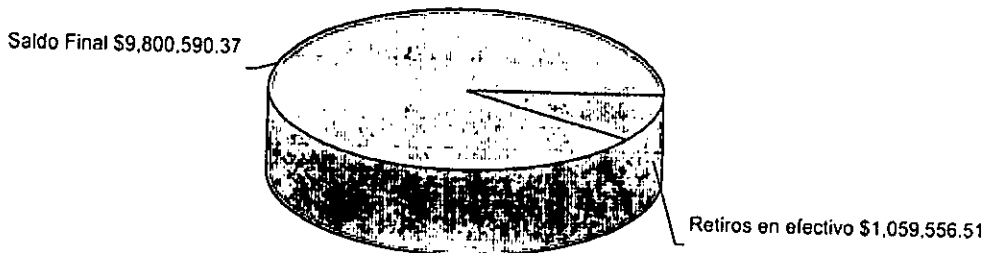

La fecha de corte coincide con la fecha de terminación del periodo que se señala en el presente estado de cuenta. Las operaciones efectuadas durante días no boraes o después de la hora de corte de fin de día serán consideradas en nuestra contabilidad como realizadas en el siguiente día hábil bancario. Usted dispone de 90 días después de la fecha de corte para objetar la información contenida en su estado de cuenta, de no hacerlo se asumirá su conformidad al respecto.

▼ DETALLE DE OPERACIONES ▼

FECHA	DESCRIPCION DEL CARGO/ ABONO	MONEDA	MONTO DEL RETIRO	MONTO DEL DEPOSITO	SALDO
31-MAY-16	SALDO ANTERIOR SIN MOVIMIENTOS				0.00

(Saldo inicial de \$6,327,058.06)

Saldo Final \$9,800,590.37

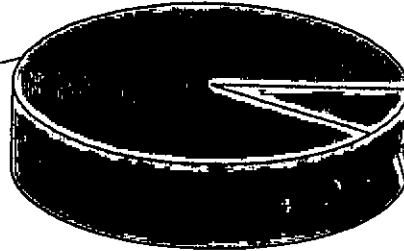

Retiros en efectivo \$1,059,556.51

609

La fecha de corte coincide con la fecha de terminación del periodo que se señala en el presente estado de cuenta. Las operaciones efectuadas durante días no boraes o después de la hora de corte de fin de día serán consideradas en nuestra contabilidad como realizadas en el siguiente día hábil bancario. Usted dispone de 90 días después de la fecha de corte para objetar la información contenida en su estado de cuenta, de no hacerlo se asumirá su conformidad al respecto.

MUNICIPIO DE VILLA DE GUADALUPE
ESTADO DE SAN LUIS POTOSI
AUXILIAR POR CUENTAS DE REGISTRO

(Todas las cuentas) PERIODO SELECCIONADO DEL 01-jun-2016 AL 30-jun-2016

No. CUENTA/Concepto de la cuenta			SALDO			SALDO FINAL
Fecha	Cheque	No Póliza / Concepto por movimiento	INICIAL	DEBE	HABER	
112-10-003	-->	INFRAESTRUCTURA 2016 CTA. 0423695483	6,183,862.99	4,533,088.82	1,425,227.04	9,291,724.77
/06/2016	S/N	I00243 / F-ebec5, PARTICIPACION DEL MES DE MAYO, INFRA 2016, S		2,265,599.00		8,449,461.99
/06/2016	00025	E00138 / CHEQUE CANCELADO				8,449,461.99
/06/2016	00026	E00139 / CHEQUE CANCELADO				8,449,461.99
/06/2016	00027	E00140 / CHEQUE CANCELADO				8,449,461.99
/06/2016	00028	E00141 / CHEQUE CANCELADO				8,449,461.99
/06/2016	00029	E00142 / CHEQUE CANCELADO				8,449,461.99
/06/2016	00030	C00270 / MARGARITA TOVAR CARDENAS			19,000.00	8,430,461.99
/06/2016	00031	C00275 / GARCIA REYES FRANCISCO JAVIER			507,554.26	7,922,907.73
/06/2016	00032	C00281 / HERNÁNDEZ DOMÍNGUEZ JOSE JUAN			209,427.54	7,713,480.19
/06/2016	00033	C00282 / ROBERTO MEDELLÍN GARCÍA			161,379.64	7,552,100.55
/06/2016	S/N	I00275 / F-29824, PARTICIPACION DEL MES DE JUNIO, SRIA FINANZ/	2,265,599.00			9,817,699.55
/06/2016	S/N	I00276 / INTERESES BANCARIOS INFRA 2016, CORRESPONDIENTES .		1,890.82		9,819,590.37
/06/2016	00034	C00295 / MARGARITA TOVAR CARDENAS			19,000.00	9,800,590.37
/06/2016	00035	C00296 / MARGARITA TOVAR CARDENAS			8,075.20	9,792,515.17
/06/2016	00036	C00297 / MARGARITA TOVAR CARDENAS			8,075.20	9,784,439.97
/06/2016	00037	C00298 / MARGARITA TOVAR CARDENAS			8,075.20	9,776,364.77
/06/2016	00038	C00299 / AARON GOVEA PÉREZ			484,640.00	9,291,724.77

MUNICIPIO DE VILLA DE GUADALUPE

**CONCILIACION BANCARIA AL 30 DE JUNIO DE 2016
BANORTE SEDESOL 2015 CUENTA No. 0280989219**

	SALDO SEGÚN LIBROS		\$	-
MAS:	ABONAMOS Y NO CARGAN:	\$	-	
			\$	-
			\$	-
MAS:	CARGAN Y NO ABONAMOS			
MENOS:	ABONAN Y NO CARGAMOS:			
MENOS:	CARGAMOS Y NO ABONAN:			
		611	\$	-
	SALDO SEGÚN BANCO		\$	-

SEDESOL 2015
MUNICIPIO DE VILLA DE GUADALUPE SLP
CALLE IGNACIO ALDAMA 31
CENTRO
VILLA DE GUADALUPE S.L.P.
SUCURSAL 0849 MATEHUALA
CORREO

C.P. 78850



No. de cliente 07597888
RFC MVG850101T56
Plaza 9588 PLAZA SAN LUIS POTOSI
Sucursal 0849 MATEHUALA
Teléfonos Sucursal 8821210
Dirección Sucursal CONSTITUCION 14 CENTRO
Período De 01/Junio/2016 al 30/Junio/2016
Fecha de corte 30/Junio/2016
Página 1 de 3

NO. CUENTA	0280989219
GANANCIA ANUAL TOTAL (GAT) ¹	
GAT NOMINAL	N/A %
GAT REAL ²	N/A %
(+) INTERESES APLICABLES	\$ 0.00
(-) TOTAL DE COMISIONES COBRADAS	\$ 0.00

NO. CUENTA	0280990710
GANANCIA ANUAL TOTAL (GAT) ¹	
GAT NOMINAL	0.00 %
GAT REAL ²	-3.35 %
(+) INTERESES APLICABLES	\$ 0.00
(-) TOTAL DE COMISIONES COBRADAS	\$ 0.00

Enlace Global PM C/Intereses
Junio 2016

¹ Antes de impuestos

² La GAT REAL es el rendimiento que obtendría después de descontar la inflación estimada

RESUMEN INTEGRAL

PRODUCTO/SERVICIO	CUENTA	SALDO ANTERIOR	SALDO AL CORTE
ENLACE GLOBAL PM C/INTERESES	0280989219	\$ 0.00	\$ 0.00
INVERSION GLOBAL PM	0280990710	\$ 0.00	\$ 0.00
TOTAL		\$ 0.00	\$ 0.00

Enlace Global Pm C/Intereses

No. de CUENTA: 0280989219

DIVISA: PESOS

CLABE: 072 709 00280989219 9

RESUMEN DEL PERIODO

	MONTO
Saldo inicial del período	\$ 0.00
(+) Depósitos	\$ 0.00
(-) Retiros	\$ 0.00
(+) Intereses Netos Ganados	\$ 0.00
(-) Comisiones Cobradas	\$ 0.00
(-) IVA sobre comisiones (16%)	\$ 0.00
Saldo Actual	\$ 0.00
Saldo Disponible al día*	\$ 1,570.57
Saldo Mínimo requerido	\$ 10,000.00

SALDO PROMEDIO DIARIO

	MONTO
En el Período (del 01 Jun al 30 Jun)	\$ 0.00
Días que comprende el período	030
Acumulado anual	\$ 345.71
Días que comprende el período anual	182

CALCULO DE INTERESES DEVENGADOS

Intereses Tasa Bruta Anual 0.00%	\$ 0.00
Retención de IDE	\$ 0.00
Retención de ISR	\$ 0.00
Intereses Netos Ganados	\$ 0.00

***SALDO NO DISPONIBLE AL DIA**

	MONTO
Depósitos de cheques S.B.C.	\$ 0.00
Comisiones Pendientes de aplicar	\$ 1,570.57
Compras no aplicadas	\$ 0.00
Total	\$ 1,570.57

RESUMEN DE COMISIONES

CHEQUES	
Cheques girados	0
Cheques girados sin comisión	0
Cheques girados con comisión	0
Importe de la comisión	\$ 0.00
Por cheques devueltos	\$ 0.00
OTRAS COMISIONES	\$ 0.00

COMPORTAMIENTO DE TARJETA DE DEBITO

Uso en cajeros automáticos	\$ 0.00
Compras en comercios	\$ 0.00
Uso en sucursales	\$ 0.00
Total Uso del débito	\$ 0.00

▼ DETALLE DE OPERACIONES ▼

FECHA	DESCRIPCION DEL CARGO/ ABONO	MONEDA	MONTO DEL RETIRO	MONTO DEL DEPOSITO	SALDO
31-MAY-16	SALDO ANTERIOR SIN MOVIMIENTOS				0.00

BANORTE

DESCUBRA LAS VENTAJAS QUE LE OFRECE EL SERVICIO DE DEPOSITOS REMOTOS!
 REALICE DEPOSITOS CON CHEQUES DESDE LA COMODIDAD DE SU OFICINA Y EVITE FILAS EN SUCURSAL,
 LOS DEPOSITOS REALIZADOS CON CHEQUES BANORTE SE REFLEJARAN EN SU CUENTA EL MISMO DIA,
 LA COMISION MENSUAL ES DE \$300 Y \$1 POR CADA CHEQUE PROCESADO.
 PARA MAYOR INFORMACION LO INVITAMOS A CONTACTAR A SU EJECUTIVO DE CUENTA.

▼ INVERSION GLOBAL PM ▼

CONTRATO: 0280990710 DIVISA: PESOS CLABE: 072 709 00280990710 7

▼ RESUMEN DEL PERIODO ▼

	MONTO
Saldo inicial del período	\$ 0.00
+) Depósitos	\$ 0.00
-) Retiros	\$ 0.00
+) Intereses Netos Ganados	\$ 0.00
-) Total de Comisiones cobradas	\$ 0.00
-) IVA sobre comisiones (16%)	\$ 0.00
Saldo Actual	\$ 0.00
Saldo Disponible al día*	\$ 0.00
Saldo Mínimo requerido	\$ 0.00

▼ SALDO PROMEDIO DIARIO ▼

En el Período (del 01 Jun al 30 Jun)	\$ 0.00
Días que comprende el período	030
Acumulado anual	\$ 0.00
Días que comprende el período anual	182

▼ CALCULO DE INTERESES DEVENGADOS ▼

Intereses Tasa Bruta Anual 0.00%	\$ 0.00
Retención de IDE	\$ 0.00
Retención de ISR	\$ 0.00
Intereses Netos Ganados	\$ 0.00

▼ DETALLE DE OPERACIONES ▼

FECHA	DESCRIPCION DEL CARGO/ ABONO	MONEDA	MONTO DEL RETIRO	MONTO DEL DEPOSITO	SALDO
31-MAY-16	SALDO ANTERIOR SIN MOVIMIENTOS				0.00

(Saldo inicial de \$0.00)

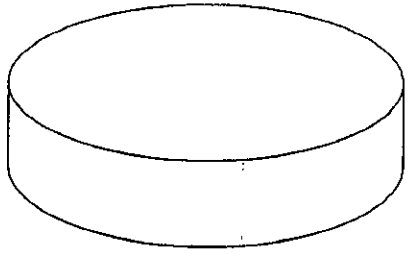

REFERENCIA DE ABREVIACIONES:

R.F.C.: Registro Federal de Causantes - CLABE: Clave Bancaria Estandarizada - I.V.A.: Impuesto al Valor Agregado - I.S.R.: Impuesto Sobre la Renta
 - S.B.C: Saldo salvo Buen Conto - DISP.: Disposición/Dispersión - ATM: Cajero Automático - BTE.: Banorte - CPA.: Compra - DEP: Depósito - COM.: Comisión
 - INTBC: Interbancario - Q/B: Otro Banco - CHEQ/CHQ: Cheque - LIQ.: Liquidación (Pago) - INT.: Intereses - EDO.: Estado - CTA.: Cuenta - CAM.: Cámara
 de Compensación - ABO.: Abono - CAP.: Capital - INV.: Inversión - PZO.: Plazo - DEV.: Devolución - REV.: Reverso - CONS.: Consulta - VEN.: Ventanilla

Cuando no reciba su res
 de cuenta durante los 20
 siguientes de la fecha
 corte, y no haya c
 instrucciones para que n
 le envíe, favor de solicitar
 su sucursal.

Podrá consultar la inform
 de las comisiones de todo
 bancos con fines informat
 de comparación en la web
 al teléfono 01 800 999 80
 en la página electrónica
 www.condusef.gob.mx

DIRECTA

www.banorte.com

Banco Mercantil del Nor
 Institución de Banca
 Grupo Financiero Ban
 Av. Revolución No. 31
 Colonia Primavera, 064
 Monterrey, Nue.
 RFC: BMN930209927

Banco Mercantil del Norte S.A. de
 de Banca Múltiple (Grupo Ban
 Banorte) ofrece las
 relaciones y aclaraciones
 Unidad Especializada de At
 Usuarios ubicada en Av. Revol
 Reforma No. 505 Piso 4to.
 Cuauhtémoc, C.P. 06500, Que
 Cuauhtémoc, México, C.P. 06500
 Electrónico: www.banorte.com
 01 800 927 22 92 así como en
 de sus sucursales y oficinas. De
 no obtener una respuesta satisf
 podrá acudir a la Comisión Nacio
 Protección y Defensa de los Consum
 Servicios
 www.condusef.gob.mx
 telefónica de atención al cliente
 (55) 5734-9999 y correo electrónico
 Rendición de cuentas

Advertencia:
 Incumplir tus obligaciones
 puede generar comisiones.

El presente Estado de Cu
 no es un comprobante fis



Los productos anteriorment
 descritos se encuentran
 protegidos por el Instituto de
 Protección del Ahorro Bancario
 (IPAB) hasta por un monto
 equivalente a 400,000 UDIS
 cliente por institución, lo am
 de conformidad con las
 disposiciones legales que reg
 a dicho Instituto.

No. de cliente	07597888
RFC	MVG850101T56
Plaza	9588 PLAZA SAN LUIS POTOSI
Sucursal	0849 MATEHUALA
Teléfonos Sucursal	8821210
Dirección Sucursal	CONSTITUCION 14 CENTRO
Período	De 01/Junio/2016 al 30/Junio/2016
Fecha de corte	30/Junio/2016
Página	3 de 3

▼ INFORME DE DEPÓSITOS EN EFECTIVO MAYORES A \$15,000 PESOS ▼

MUNICIPIO DE VILLA DE GUADALUPE SLP
 CALLE IGNACIO ALDAMA 31, CENTRO VILLA DE GUADALUPE S.L.P. C.P. 78850
 RFC: MVG850101T56

DEL MES DE **JUNIO** DE 2016 NO. DE CLIENTE: **07597888**

EXCEDENTES DE DEPOSITOS	\$	107,457.00
TIPO DE CAMBIO	\$	18.9113
RESUMEN DEL EJERCICIO 2016		
MONTO EXCEDENTE DE DEPOSITOS	\$	705,773.00

*Los depósitos en efectivo presentados en el presente informe, son aquellos que exceden la cantidad de \$15,000 (Quince mil pesos 00/100) de forma acumulada en todas las cuentas bajo la titularidad del cliente, dentro de un mes calendario.

BANCO MERCANTIL DEL NORTE S.A., INSTITUCION DE BANCA MULTIPLE
 GRUPO FINANCIERO BANORTE,
 AV. REVOLUCION NO. 3000, COLONIA PRIMAVERA, C.P. 64830, MONTERREY, N.L.
 RFC: BMN930209927

AVISO DE PRIVACIDAD

El artículo tercero transitorio de la Ley para la Protección de Datos Personales en Posesión de Particulares (LPDPPP) establece que los responsables expedirán el aviso de privacidad de conformidad con lo dispuesto en los artículos 16 y 17 de la LPDPPP. Por lo anterior, ponemos a su disposición nuestro aviso de privacidad en www.banorte.com. Se presume que usted consiente tácitamente en el tratamiento de sus datos mientras no manifieste su oposición.

613

AUXILIAR POR CUENTAS DE REGISTRO

(Todas las cuentas) PERIODO SELECCIONADO DEL 01-jun-2016 AL 30-jun-2016

o.CUENTA/Concepto de la cuenta			SALDO			
Fecha	Cheque	No Póliza / Concepto por movimiento	INICIAL	DEBE	HABER	SALDO FINAL
112-09-014 -->		SEDESOL 2015 CTA.0280989219		0.00	0.00	0.00



MUNICIPIO DE VILLA DE GUADALUPE

CONCILIACION BANCARIA AL 30 DE JUNIO DE 2016
BANORTE FORTALECIMIENTO 2015 CUENTA No. 0409497672

	SALDO SEGÚN LIBROS	\$	2,835.03
MAS:	ABONAMOS Y NO CARGAN:	\$	-
		\$	-
		\$	2,835.03
MAS:	CARGAN Y NO ABONAMOS		
MENOS:	ABONAN Y NO CARGAMOS:		
MENOS:	CARGAMOS Y NO ABONAN:		
		615	\$
	SALDO SEGÚN BANCO	\$	2,835.03

FORTALECIMIENTO 2015
MUNICIPIO DE VILLA DE GUADALUPE SLP
CALLE IGNACIO ALDAMA 31
CENTRO
VILLA DE GUADALUPE S.L.P.
SUCURSAL 0849 MATEHUALA
CORREO

C.P. 78850



No. de cliente 07597888
RFC MVG850101T56
Plaza 9588 PLAZA SAN LUIS POTOSI
Sucursal 0849 MATEHUALA
Teléfonos Sucursal 8821210
Dirección Sucursal CONSTITUCION 14 CENTRO
Período De 01/Junio/2016 al 30/Junio/2016
Fecha de corte 30/Junio/2016.
Página 1 de 3

NO. CUENTA	0409497672
GANANCIA ANUAL TOTAL (GAT) ¹	
GAT NOMINAL	N/A %
GAT REAL ²	N/A %
(+) INTERESES APLICABLES	\$ 0.00
(-) TOTAL DE COMISIONES COBRADAS	\$ 0.00

NO. CUENTA	0409497748
GANANCIA ANUAL TOTAL (GAT) ¹	
GAT NOMINAL	0.00 %
GAT REAL ²	-3.35 %
(+) INTERESES APLICABLES	\$ 0.00
(-) TOTAL DE COMISIONES COBRADAS	\$ 0.00

Enlace Global PM C/Intereses
Junio 2016

¹ Antes de impuestos

² La GAT REAL es el rendimiento que obtendría después de descontar la inflación estimada

▼ RESUMEN INTEGRAL ▼

PRODUCTO/SERVICIO	CUENTA	SALDO ANTERIOR	SALDO AL CORTE
ENLACE GLOBAL PM C/INTERESES	0409497672	\$ 2,835.03	\$ 2,835.03
INVERSION GLOBAL PM	0409497748	\$ 0.00	\$ 0.00
TOTAL		\$ 2,835.03	\$ 2,835.03

▼ Enlace Global Pm C/Intereses ▼

No. de CUENTA: 0409497672

DIVISA: PESOS

CLABE: 072 709 00409497672 1

▼ RESUMEN DEL PERIODO ▼

	MONTO
Saldo inicial del período	\$ 2,835.03
(+) Depósitos	\$ 0.00
(-) Retiros	\$ 0.00
(+) Intereses Netos Ganados	\$ 0.00
(-) Comisiones Cobradas	\$ 0.00
(-) IVA sobre comisiones (16%)	\$ 0.00
Saldo Actual	\$ 2,835.03
Saldo Disponible al día*	\$ 2,835.03
Saldo Mínimo requerido	\$ 0.00

▼ SALDO PROMEDIO DIARIO ▼

	MONTO
En el Período (del 01 Jun al 30 Jun)	\$ 2,835.03
Días que comprende el período	030
Acumulado anual	\$ 87,224.11
Días que comprende el período anual	182

▼ CALCULO DE INTERESES DEVENGADOS ▼

Intereses Tasa Bruta Anual 0.00%	\$ 0.00
Retención de IDE	\$ 0.00
Retención de ISR	\$ 0.00
Intereses Netos Ganados	\$ 0.00

▼ *SALDO NO DISPONIBLE AL DIA ▼

	MONTO
Depósitos de cheques S.B.C.	\$ 0.00
Comisiones Pendientes de aplicar	\$ 0.00
Compras no aplicadas	\$ 0.00
Total	\$ 0.00

▼ RESUMEN DE COMISIONES ▼

CHEQUES	
Cheques girados	0
Cheques girados sin comisión	0
Cheques girados con comisión	0
Importe de la comisión	\$ 0.00
Por cheques devueltos	\$ 0.00
OTRAS COMISIONES	\$ 0.00

▼ COMPORTAMIENTO DE TARJETA DE DEBITO ▼

Uso en cajeros automáticos	\$ 0.00
Compras en comercios	\$ 0.00
Uso en sucursales	\$ 0.00
Total Uso del débito	\$ 0.00

616

La fecha de corte coincide con la fecha de terminación del período que se señala en el presente estado de cuenta. Las operaciones efectuadas durante días no laborales o después de la hora de corte de fin de día serán consideradas en nuestra contabilidad como realizadas en el siguiente día hábil bancario. Usted dispone 90 días después de la fecha de corte para objetar la información contenida en su estado de cuenta, de no hacerlo se asumirá su conformidad al respecto.

▼ DETALLE DE OPERACIONES ▼

FECHA	DESCRIPCION DEL CARGO/ ABONO	MONEDA	MONTO DEL RETIRO	MONTO DEL DEPOSITO	SALDO
31-MAY-16	SALDO ANTERIOR SIN MOVIMIENTOS				2,835.03

DESCUBRA LAS VENTAJAS QUE LE OFRECE EL SERVICIO DE DEPOSITOS REMOTOS!
 REALICE DEPOSITOS CON CHEQUES DESDE LA COMODIDAD DE SU OFICINA Y EVITE FILAS EN SUCURSAL,
 LOS DEPOSITOS REALIZADOS CON CHEQUES BANORTE SE REFLEJARAN EN SU CUENTA EL MISMO DIA,
 LA COMISION MENSUAL ES DE \$300 Y \$1 POR CADA CHEQUE PROCESADO.
 PARA MAYOR INFORMACION LO INVITAMOS A CONTACTAR A SU EJECUTIVO DE CUENTA.

▼ INVERSION GLOBAL PM ▼

CONTRATO: 0409497748 DIVISA: PESOS CLABE: 072 709 00409497748 7

▼ RESUMEN DEL PERIODO ▼

	MONTO
Saldo inicial del período	\$ 0.00
) Depósitos	\$ 0.00
) Retiros	\$ 0.00
) Intereses Netos Ganados	\$ 0.00
) Total de Comisiones cobradas	\$ 0.00
) IVA sobre comisiones (16%)	\$ 0.00
Saldo Actual	\$ 0.00
Saldo Disponible al día*	\$ 0.00
Saldo Mínimo requerido	\$ 0.00

▼ SALDO PROMEDIO DIARIO ▼

En el Período (del 01 Jun al 30 Jun)	\$ 0.00
Días que comprende el período	030
Acumulado anual	\$ 0.00
Días que comprende el período anual	182

▼ CALCULO DE INTERESES DEVENGADOS ▼

Intereses Tasa Bruta Anual 0.00%	\$ 0.00
Retención de IDE	\$ 0.00
Retención de ISR	\$ 0.00
Intereses Netos Ganados	\$ 0.00

▼ DETALLE DE OPERACIONES ▼

FECHA	DESCRIPCION DEL CARGO/ ABONO	MONEDA	MONTO DEL RETIRO	MONTO DEL DEPOSITO	SALDO
31-MAY-16	SALDO ANTERIOR SIN MOVIMIENTOS				0.00

(Saldo inicial de \$2,835.03)

Saldo Final \$2,835.03

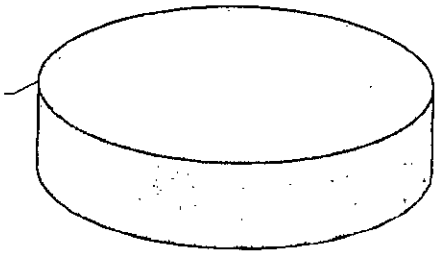

REFERENCIA DE ABREVIACIONES:

R.F.C.: Registro Federal de Causantes - CLABE: Clave Bancaria Estandarizada - I.V.A.: Impuesto al Valor Agregado - I.S.R.: Impuesto Sobre la Renta
 - S.B.C.: Saldo salvo Buen Control - DISP.: Disposición Dispersión - ATM.: Cajero Automático - BTE.: Banorte - CPA.: Compra - DEP.: Depósito - COM.: Comisión
 - INTBC.: Interbancaria - O/B.: Otro Banco - CHEQ/CHQ.: Cheque - LIQ.: Liquidación (Pago) - INT.: Interés(es) - EDO.: Estado - CTA.: Cuenta - CAM.: Cámara
 - C.: Compensación - ABO.: Abono - CAP.: Capital - INV.: Inversión - PZO.: Plazo - DEV.: Devolución - REV.: Reverso - CONS.: Consulta - VEN.: Ventanilla

Quando no reciba su es de cuenta durante los 20 siguientes de la fecha corte, y no haya instrucciones para que le envíe, favor de solicitar a su sucursal.

Podrá consultar la inform de las comisiones de todos bancos con fines informat de comparación en la línea al telefono 01 800 999 800 en la página electrónica: www.condusef.gob.mx

DIRECTA

www.banorte.com

Banco Mercantil del Norte S.A. de C.V. Institución de Banca Real Grupo Financiero Banorte. Av. Revolución No. 1000 Colonia Primavera, C.P. 64000 Monterrey, Nuevo León. RFC: BMN930209927.

Banco Mercantil del Norte S.A. de C.V. de Banca Múltiple Grupo Financiero Banorte. Para todas las reclamaciones o quejas envíe a la Unidad Especializada de Atención al Usuario ubicada en Av. Revolución No. 995 Pasadizo Cuauhtémoc, C.P. 64000, Estado Cuauhtémoc, México. Teléfono: 01 800 927 02 90. Los clientes de sus sucursales y oficinas, bien sea no obtener una respuesta, o si ésta no puede ayudar a la Comisión de Protección y Defensa de los Usuarios de Servicios Financieros. www.proteccionfinanciera.com.mx Teléfono de atención: 01 800 927 02 90 y desde el extranjero: 01 800 927 02 90.

Advertencia:
 Incumplir tus obligaciones puede generar comisiones.

El presente Estado de Cuenta es un comprobante fiscal



Los productos anteriormente mencionados se encuentran protegidos por el Instituto para la Protección del Ahorro Bancario (IPAB) hasta por un monto equivalente a 480,000 UDIS por cliente por Institución, de conformidad con las disposiciones legales que regulan a dicho Instituto.

No. de cliente	07597888
RFC	MVG850101T56
Plaza	9588 PLAZA SAN LUIS POTOSI
Sucursal	0849 MATEHUALA
Teléfonos Sucursal	8821210
Dirección Sucursal	CONSTITUCION 14 CENTRO
Período	De 01/Junio/2016 al 30/Junio/2016
Fecha de corte	30/Junio/2016
Página	3 de 3

▼ INFORME DE DEPÓSITOS EN EFECTIVO MAYORES A \$15,000 PESOS ▼

MUNICIPIO DE VILLA DE GUADALUPE SLP
 CALLE IGNACIO ALDAMA 31, CENTRO VILLA DE GUADALUPE S.L.P. C.P. 78850
 RFC: MVG850101T56

DEL MES DE JUNIO DE 2016 NO. DE CLIENTE: 07597888

EXCEDENTES DE DEPOSITOS
 TIPO DE CAMBIO

RESUMEN DEL EJERCICIO 2016
 MONTO EXCEDENTE DE DEPOSITOS

*Los depósitos en efectivo presentados en el presente informe, son aquellos que exceden la cantidad de \$15,000 (quince mil pesos 00/100) de forma acumulada en todas las cuentas bajo la titularidad del cliente, dentro de un mes calendario.

BANCO MERCANTIL DEL NORTE S.A., INSTITUCION DE BANCA MULTIPLE
 GRUPO FINANCIERO BANORTE,
 AV. REVOLUCION NO. 3000, COLONIA PRIMAVERA, C.P. 64830, MONTERREY, N.L.
 RFC: BMN930209927



AVISO DE PRIVACIDAD

El artículo tercero transitorio de la Ley para la Protección de Datos Personales en Posesión de Particulares (LPDPPP) establece que los responsables expedirán el aviso de privacidad de conformidad con lo dispuesto en los artículos 16 y 17 de la LPDPPP. Por lo anterior, ponemos a su disposición nuestro aviso de privacidad en www.banorte.com. Se presume que usted consiente tácitamente en el tratamiento de sus datos mientras no manifieste su oposición.

617

MUNICIPIO DE VILLA DE GUADALUPE
ESTADO DE SAN LUIS POTOSI
AUXILIAR POR CUENTAS DE REGISTRO

(Todas las cuentas) PERIODO SELECCIONADO DEL 01-jun-2016 AL 30-jun-2016

No. CUENTA/Concepto de la cuenta			SALDO			
Fecha	Cheque	No Póliza / Concepto por movimiento	INICIAL	DEBE	HABER	SALDO FINAL
112-10-002	-->	FORTALECIMIENTO 2015 CTA. 0409497672	2,835.03	0.00	0.00	2,835.03

613



MUNICIPIO DE VILLA DE GUADALUPE

CONCILIACION BANCARIA DEL 01 AL 30 DE JUNIO DE 2016
BANORTE FISE 2015 CUENTA No. 0403658800

MAS:	SALDO SEGÚN LIBROS	\$	17,440.34
	ABONAMOS Y NO CARGAN:	\$	-
			<hr/>
		\$	-
MAS:		\$	17,440.34
	CARGAN Y NO ABONAMOS		
MENOS:			
	ABONAN Y NO CARGAMOS:		
MENOS:			
	CARGAMOS Y NO ABONAN:		
			<hr/>
		\$	-
			<hr/>
	SALDO SEGÚN BANCO	\$	17,440.34

619

FISE 2015
 MUNICIPIO DE VILLA DE GUADALUPE SLP
 CALLE IGNACIO ALDAMA 31
 CENTRO C.P. 78850
 VILLA DE GUADALUPE S.L.P.
 SUCURSAL 0849 MATEHUALA
 CORREO



No. de cliente 07597888
 RFC MVG850101T56
 Plaza 9588 PLAZA SAN LUIS POTOSI
 Sucursal 0849 MATEHUALA
 Teléfonos Sucursal 8821210
 Dirección Sucursal CONSTITUCION 14 CENTRO
 Período De 01/Junio/2016 al 30/Junio/2016
 Fecha de corte 30/Junio/2016
 Página 1 de 3

NO. CUENTA	0403658800
GANANCIA ANUAL TOTAL (GAT) ¹	
GAT NOMINAL	N/A %
GAT REAL ²	N/A %
(+) INTERESES APLICABLES	1.89
(-) TOTAL DE COMISIONES COBRADAS	0.00

**Enlace Global PM C/Intereses
 Junio 2016**

¹ Antes de impuestos

² La GAT REAL es el rendimiento que obtendría después de descontar la inflación estimada

RESUMEN INTEGRAL

PRODUCTO/SERVICIO	CUENTA	SALDO ANTERIOR	SALDO AL CORTE
ENLACE GLOBAL PM C/INTERESES	0403658800	\$ 17,438.45	\$ 17,440.34
TOTAL		\$ 17,438.45	\$ 17,440.34

Enlace Global Pm C/Intereses

No. de CUENTA: 0403658800 DIVISA: PESOS CLABE: 072 709 00403658800 9

RESUMEN DEL PERIODO

	MONTO
Saldo inicial del período	\$ 17,438.45
(+) Depósitos	\$ 0.00
(-) Retiros	\$ 0.00
(+) Intereses Netos Ganados	\$ 1.89
(-) Comisiones Cobradas	\$ 0.00
(-) IVA sobre comisiones (16%)	\$ 0.00
Saldo Actual	\$ 17,440.34
Saldo Disponible al día*	\$ 17,440.34
Saldo Mínimo requerido	\$ 10,000.00

***SALDO NO DISPONIBLE AL DIA**

	MONTO
Depósitos de cheques S.B.C.	\$ 0.00
Comisiones Pendientes de aplicar	\$ 0.00
Compras no aplicadas	\$ 0.00
Total	\$ 0.00

SALDO PROMEDIO DIARIO

	MONTO
En el Período (del 01 Jun al 30 Jun)	\$ 17,438.45
Días que comprende el período	030
Acumulado anual	\$ 164,118.55
Días que comprende el período anual	148

CALCULO DE INTERESES DEVENGADOS

Intereses Tasa Bruta Anual 0.13%	\$ 1.89
Retención de IDE	\$ 0.00
Retención de ISR	\$ 0.00
Intereses Netos Ganados	\$ 1.89

RESUMEN DE COMISIONES

CHEQUES	
Cheques girados	0
Cheques girados sin comisión	0
Cheques girados con comisión	0
Importe de la comisión	\$ 0.00
Por cheques devueltos	\$ 0.00
OTRAS COMISIONES	\$ 0.00

COMPORTAMIENTO DE TARJETA DE DEBITO

Uso en cajeros automáticos	\$ 0.00
Compras en comercios	\$ 0.00
Uso en sucursales	\$ 0.00
Total Uso del débito	\$ 0.00

620

DETAJE DE OPERACIONES

FECHA	DESCRIPCION DEL CARGO/ ABONO	MONEDA	MONTO DEL RETIRO	MONTO DEL DEPOSITO	SALDO
31-MAY-16	SALDO ANTERIOR				17,438.45
30-JUN-16	LIQ.INT.S/TASA LIO 2016-06-30	MXP		1.89	17,440.34

03101

¡DESCUBRA LAS VENTAJAS QUE LE OFRECE EL SERVICIO DE DEPOSITOS REMOTOS!
 REALICE DEPOSITOS CON CHEQUES DESDE LA COMODIDAD DE SU OFICINA Y EVITE FILAS EN SUCURSAL,
 LOS DEPOSITOS REALIZADOS CON CHEQUES BANORTE SE REFLEJARAN EN SU CUENTA EL MISMO DIA,
 LA COMISION MENSUAL ES DE \$300 Y \$1 POR CADA CHEQUE PROCESADO.
 PARA MAYOR INFORMACION LO INVITAMOS A CONTACTAR A SU EJECUTIVO DE CUENTA.

(Saldo inicial de \$17,438.45)

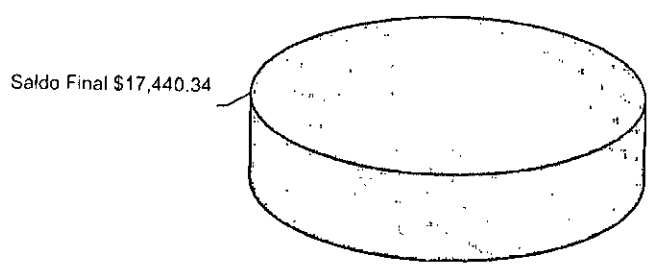

Quando no reciba su e de cuenta durante los 21 siguientes de la fecha corte, y no haya instrucciones para que le envíe, favor de solicitar su sucursal.

Podra consultar la inform de las comisiones de todos bancos con fines informat de comparación en la con al teléfono 01 800 999 99 en la pagina electrónica www.condusef.gob.mx

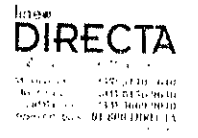

www.banorte.com

Banco Mercantil del N
 Institución de Banca
 Grupo Financiero Ba.
 Av. Revolución N° 3
 Colonia Primavera 4
 Monterrey, Nuevo L
 RFC: BMN930209927.

Banco Mercantil del Norte S.A. Ins
 de Banca Múltiple Grupo Fin
 Banorte recibe las recla
 maciones y quejas de los
 clientes en la Unidad Especializada de Atención al Cliente ubicada en la Prolongación de la Reforma No. 505 Piso 4 Cuahuilónes, C.P. 66500 Durango, Coahuila de Zaragoza, México. El cliente puede contactar a Banorte por vía telefónica al número 01 800 927 22 92, así como en cualquiera de sus sucursales o oficinas. Banorte se reserva el derecho de solicitar una respuesta satisfactoria a la queja o reclamo que se presente y de formular acciones de Protección y Defensa del Cliente. Servicios www.condusef.gob.mx 01 800 999 999 telefónico de atención al cliente 01 800 999 999 y desde cualquier parte de la República en el 01 800 999 999.

Advertencia:
 Incumplir tus obligaciones puede generar comisiones

El presente Estado de Cuenta no es un comprobante fiscal



Los productos anteriormente descritos se encuentran protegidos por el Instituto para Protección del Ahorro Bancario (IPAB) hasta por un monto equivalente a 400,000 UDIS por cliente por Institución de conformidad con las disposiciones legales que regulan a dicho Instituto.

REFERENCIA DE ABREVIACIONES:

R.F.C.: Registro Federal de Contribuyentes - CLABE: Clave Bancaria Estandarizada - I.V.A.: Impuesto al Valor Agregado - I.S.R.: Impuesto Sobre la Renta - S.B.C.: Saldo salvo Buen Com - DISP.: Disposición/Dispersion - ATM.: Cajero Automático - BTE.: Banorte - CPA.: Compra - DEP.: Depósito - COM.: Comisión - INTBC.: Interbancaria - O/B.: Otro Banco - CHEQ/CHQ.: Cheque - LIQ.: Liquidación (Pago) - INT.: Interés (es) - EDO.: Estado - CTA.: Cuenta - CAM.: Cámara de Compensación - ABO.: Abono - CAP.: Capital - INV.: Inversión - PZO.: Plazo - DEV.: Devolución - REV.: Reverso - CONS.: Consulta. - VEN.: Ventanilla

No. de cliente	07597888
RFC	MVG850101T56
Plaza	9588 PLAZA SAN LUIS POTOSI
Sucursal	0849 MATEHUALA
Teléfonos Sucursal	8821210
Direccion Sucursal	CONSTITUCION 14 CENTRO
Período	De 01/Junio/2016 al 30/Junio/2016
Fecha de corte	30/Junio/2016
Página	3 de 3

▼ INFORME DE DEPÓSITOS EN EFECTIVO MAYORES A \$15,000 PESOS ▼

MUNICIPIO DE VILLA DE GUADALUPE SLP
 CALLE IGNACIO ALDAMA 31, CENTRO VILLA DE GUADALUPE S.L.P. C.P. 78850
 RFC: MVG850101T56

DEL MES DE **JUNIO** DE 2016 NO. DE CLIENTE: **07597888**

EXCEDENTES DE DEPOSITOS		\$	107,457.00
TIPO DE CAMBIO		\$	18.9113
RESUMEN DEL EJERCICIO 2016			
MONTO EXCEDENTE DE DEPOSITOS		\$	705,773.00

*Los depósitos en efectivo presentados en el presente informe, son aquellos que exceden la cantidad de \$15,000 (Quince mil pesos 00/100) de forma acumulada en todas las cuentas bajo la titularidad del cliente, dentro de un mes calendario.

BANCO MERCANTIL DEL NORTE S.A., INSTITUCION DE BANCA MULTIPLE
 GRUPO FINANCIERO BANORTE,
 AV. REVOLUCION NO. 3000, COLONIA PRIMAVERA, C.P. 64830, MONTERREY, N.L.
 RFC: BMN930209927

AVISO DE PRIVACIDAD

El artículo tercero transitorio de la Ley para la Protección de Datos Personales en Posesión de Particulares (LPDPPP) establece que los responsables expedirán el aviso de privacidad de conformidad con lo dispuesto en los artículos 16 y 17 de la LPDPPP. Por lo anterior, ponemos a su disposición nuestro aviso de privacidad en www.banorte.com. Se presume que usted consiente tácitamente en el tratamiento de sus datos mientras no manifieste su oposición.

621

La fecha de corte coincide con la fecha de terminación del periodo que se señala en el presente estado de cuenta. Las operaciones efectuadas durante días no laborales o después de la hora de corte de fin de día serán consideradas en nuestra contabilidad como realizadas en el siguiente día hábil bancario. Usted dispone de 90 días después de la fecha de corte para objetar la información contenida en su estado de cuenta. de no hacerlo se asumirá su conformidad al respecto.

MUNICIPIO DE VILLA DE GUADALUPE
ESTADO DE SAN LUIS POTOSI
AUXILIAR POR CUENTAS DE REGISTRO

(Todas las cuentas) PERIODO SELECCIONADO DEL 01-jun-2016 AL 30-jun-2016

No. CUENTA/Concepto de la cuenta			SALDO			
Fecha	Cheque	No Póliza / Concepto por movimiento	INICIAL	DEBE	HABER	SALDO FINAL
112-09-012	-->	FISE 2015 CTA. 0403658800	17,438.45	1.89	0.00	17,440.34
06/2016	S/N	100281 / INTERESES BANCARIOS FISE 2015, CTA 0403658800, DEL ME		1.89		17,440.34



MUNICIPIO DE VILLA DE GUADALUPE

CONCILIACION BANCARIA DEL 01 AL 30 DE JUNIO DE 2016
BANORTE INFRAESTRUCTURA 2015 CUENTA No. 0409497159

MAS: SALDO SEGÚN LIBROS \$ 496,301.02
ABONAMOS Y NO CARGAN:

MAS: \$ -
\$ 496,301.02
CARGAN Y NO ABONAMOS

MENOS: ABONAN Y NO CARGAMOS:

MENOS: CARGAMOS Y NO ABONAN:

\$ -
SALDO SEGÚN BANCO \$ 496,301.02
SALDO SEGÚN BANCO \$ -

623

INFRAESTRUCTURA 2015
MUNICIPIO DE VILLA DE GUADALUPE SLP
CALLE IGNACIO ALDAMA 31
CENTRO
VILLA DE GUADALUPE S.L.P.
SUCURSAL 0849 MATEHUALA
CORREO

C.P. 78850



No. de cliente 07597888
RFC MYG850101T56
Plaza 9588 PLAZA SAN LUIS POTOSI
Sucursal 0849 MATEHUALA
Teléfonos Sucursal 8821210
Dirección Sucursal CONSTITUCION 14 CENTRO
Período De 01/Junio/2016 al 30/Junio/2016
Fecha de corte 30/Junio/2016
Página 1 de 3

NO. CUENTA	0409497159
GANANCIA ANUAL TOTAL (GAT) ¹	
GAT NOMINAL	N/A %
GAT REAL ²	N/A %
(+) INTERESES APLICABLES	\$ 115.78
(-) TOTAL DE COMISIONES COBRADAS	\$ 0.00

NO. CUENTA	0409497216
GANANCIA ANUAL TOTAL (GAT) ¹	
GAT NOMINAL	0.00 %
GAT REAL ²	-3.35 %
(+) INTERESES APLICABLES	\$ 0.00
(-) TOTAL DE COMISIONES COBRADAS	\$ 0.00

**Enlace Global PM C/Intereses
Junio 2016**

¹ Antes de Impuestos

² La GAT REAL es el rendimiento que obtendría después de descontar la inflación estimada

RESUMEN INTEGRAL

PRODUCTO/SERVICIO	CUENTA	SALDO ANTERIOR	SALDO AL CORTE
ENLACE GLOBAL PM C/INTERESES	0409497159	\$ 496,185.24	\$ 496,301.02
INVERSION GLOBAL PM	0409497216	\$ 0.00	\$ 0.00
TOTAL		\$ 496,185.24	\$ 496,301.02

Enlace Global Pm C/Intereses

No. de CUENTA: 0409497159

DIVISA: PESOS

CLABE: 072 709 00409497159 3

RESUMEN DEL PERIODO

	MONTO
Saldo inicial del período	\$ 496,185.24
(+) Depósitos	\$ 0.00
(-) Retiros	\$ 0.00
(+) Intereses Netos Ganados	\$ 115.78
(-) Comisiones Cobradas	\$ 0.00
(-) IVA sobre comisiones (16%)	\$ 0.00
Saldo Actual	\$ 496,301.02
Saldo Disponible al día*	\$ 496,301.02
Saldo Mínimo requerido	\$ 0.00

SALDO PROMEDIO DIARIO

	MONTO
En el Período (del 01 Jun al 30 Jun)	\$ 496,185.24
Días que comprende el período	030
Acumulado anual	\$ 543,894.45
Días que comprende el período anual	182

CALCULO DE INTERESES DEVENGADOS

Intereses Tasa Bruta Anual 0.28%	\$ 115.78
Retención de IDE	\$ 0.00
Retención de ISR	\$ 0.00
Intereses Netos Ganados	\$ 115.78

***SALDO NO DISPONIBLE AL DIA**

	MONTO
Depósitos de cheques S.B.C.	\$ 0.00
Comisiones Pendientes de aplicar	\$ 0.00
Compras no aplicadas	\$ 0.00
Total	\$ 0.00

RESUMEN DE COMISIONES

CHEQUES	
Cheques girados	0
Cheques girados sin comisión	0
Cheques girados con comisión	0
Importe de la comisión	\$ 0.00
Por cheques devueltos	\$ 0.00
OTRAS COMISIONES	\$ 0.00

COMPORTAMIENTO DE TARJETA DE DEBITO

Uso en cajeros automáticos	\$ 0.00
Compras en comercios	\$ 0.00
Uso en sucursales	\$ 0.00
Total Uso del débito	\$ 0.00

624

La fecha de corte coincide con la fecha de terminación del periodo que se señala en el presente estado de cuenta. Las operaciones efectuadas durante días no laborales o después de la hora de corte de fin de día serán consideradas en nuestra contabilidad como realizadas en el siguiente día hábil bancario. Usted dispone de 90 días después de la fecha de corte para objetar la información contenida en su estado de cuenta, de no hacerlo se asumirá su conformidad al respecto.

▼ DETALLE DE OPERACIONES ▼

FECHA	DESCRIPCION DEL CARGO/ ABONO	MONEDA	MONTO DEL RETIRO	MONTO DEL DEPOSITO	SALDO
31-MAY-16	SALDO ANTERIOR				496,185.24
30-JUN-16	LIQ.INT.S/TASA LIQ 2016-06-30	MXP		115.78	496,301.02

¡DESCUBRA LAS VENTAJAS QUE LE OFRECE EL SERVICIO DE DEPOSITOS REMOTOS!
 REALICE DEPOSITOS CON CHEQUES DESDE LA COMODIDAD DE SU OFICINA Y EVITE FILAS EN SUCURSAL,
 LOS DEPOSITOS REALIZADOS CON CHEQUES BANORTE SE REFLEJARAN EN SU CUENTA EL MISMO DIA,
 LA COMISION MENSUAL ES DE \$300 Y \$1 POR CADA CHEQUE PROCESADO.
 PARA MAYOR INFORMACION LO INVITAMOS A CONTACTAR A SU EJECUTIVO DE CUENTA.

▼ INVERSION GLOBAL PM ▼

CONTRATO: 0409497216 DIVISA: PESOS CLABE: 072 709 00409497216 5

▼ RESUMEN DEL PERIODO ▼

	MONTO
Saldo inicial del periodo	\$ 0.00
+) Depósitos	\$ 0.00
-) Retiros	\$ 0.00
+) Intereses Netos Ganados	\$ 0.00
-) Total de Comisiones cobradas	\$ 0.00
-) IVA sobre comisiones (16%)	\$ 0.00
Saldo Actual	\$ 0.00
Saldo Disponible al día*	\$ 0.00
Saldo Mínimo requerido	\$ 0.00

▼ SALDO PROMEDIO DIARIO ▼

En el Periodo (del 01 Jun al 30 Jun)	\$ 0.00
Días que comprende el periodo	030
Acumulado anual	\$ 0.00
Días que comprende el periodo anual	182

▼ CALCULO DE INTERESES DEVENGADOS ▼

Intereses Tasa Bruta Anual 0.00%	\$ 0.00
Retención de IDE	\$ 0.00
Retención de ISR	\$ 0.00
Intereses Netos Ganados	\$ 0.00

▼ DETALLE DE OPERACIONES ▼

FECHA	DESCRIPCION DEL CARGO/ ABONO	MONEDA	MONTO DEL RETIRO	MONTO DEL DEPOSITO	SALDO
31-MAY-16	SALDO ANTERIOR				0.00
	SIN MOVIMIENTOS				

(Saldo inicial de \$496,185.24)

Saldo Final \$496,301.02



REFERENCIA DE ABREVIACIONES:

R.F.C.: Registro Federal de Contribuyentes - CLABE: Clave Bancaria Estandarizada - I.V.A.: Impuesto al Valor Agregado - I.S.R.: Impuesto Sobre la Renta - S.B.C.: Saldo sobre Buen Crédito - DISP.: Disposición/Dispersion - ATM.: Cartera Automática - BTE.: Banorte - CPA.: Cámara - DEP.: Depósito - COM.: Comisión - INTBC.: Interbancaria - O/B.: Otro Banco - CHEQ/CHQ.: Cheque - LIQ.: Liquidación/Pago - INT.: Interés(es) - EDO.: Estado - CTA.: Cuenta - CAM.: Cámara de Compensación - ABO.: Abono - CAP.: Capital - INV.: Inversión - PZO.: Plazo - DEV.: Devolución - REV.: Reverse - CONS.: Consulta - VEN.: Ventanilla

Cuando no reciba su est de cuenta durante los 20 siguientes de la fecha corte, y no haya instrucciones para que no le envíe, favor de solicitar su sucursal.

Podrá consultar la inform de las comisiones de todos bancos con fines informativos de comparación en la línea al teléfono 01 800 999 80 en la página electrónica www.condusef.gob.mx

DIRECTA

INSTITUCIÓN DE BANCA

www.banorte.com

Banco Mercantil del N
 Institución de Banca
 Grupo Financiero Ban
 Av. Revolución No 27
 Colonia Primavera C
 Monterrey Nuev L
 RFC BMN930209927

Banco Mercantil del Norte S.A. de C.V.
 de Banca Multibancaria Grupo Financiero Banorte
 Banorte S.A. de C.V.
 reclamaciones o aclaraciones.
 Unidad Especializada en Atención al Cliente
 Ciudad de México, México D.F. y en
 Referencia No. 593 Pse. 1
 Cuauhtémoc, C.P. 06500, De
 Cuauhtémoc, México D.F. y en
 Electrónica, línea Directa con el
 01 800 027 22 92, así como en
 de sus sucursales en todas las
 no obstante una respuesta final
 podrá ser emitida por el
 Profesional y Defensor del Cliente
 Servicios

www.condusef.gob.mx
 teléfono de atención en el Distrito
 (55) 53409999 y desde el Centro
 Republica de los Estados Unidos

Advertencia:
 Incumplir tus obligaciones
 puede generar comisiones.

El presente Estado de Cu
 no es un comprobante fis



Los productos anteriormente
 descritos se encuentran
 protegidos por el Instituto pa
 Protección del Ahorro Bancario
 (IPAB) hasta por un monto
 equivalente a 400,000 UDIS
 cliente por Institución, lo an
 de conformidad con las
 disposiciones legales que reg
 a dicho Instituto

No. de cliente	07597888
RFC	MVG85010IT56
Plaza	9588 PLAZA SAN LUIS POTOSI
Sucursal	0849 MATEHUALA
Teléfonos Sucursal	8821210
Dirección Sucursal	CONSTITUCION 14 CENTRO
Período	De 01/Junio/2016 al 30/Junio/2016
Fecha de corte	30/Junio/2016
Página	3 de 3

▼ INFORME DE DEPÓSITOS EN EFECTIVO MAYORES A \$15,000 PESOS ▼

MUNICIPIO DE VILLA DE GUADALUPE SLP
 CALLE IGNACIO ALDAMA 31, CENTRO VILLA DE GUADALUPE S.L.P. C.P. 78850
 RFC: MVG85010IT56

DEL MES DE JUNIO DE 2016

NO. DE CLIENTE: 07597888

EXCEDENTES DE DEPOSITOS		\$	107,457.00
TIPO DE CAMBIO		\$	18.9113
RESUMEN DEL EJERCICIO 2016			
MONTO EXCEDENTE DE DEPOSITOS		\$	705,773.00

*Los depósitos en efectivo presentados en el presente informe, son aquellos que exceden la cantidad de \$15,000 (Quince mil pesos 00/100) de forma acumulada en todas las cuentas bajo la titularidad del cliente, dentro de un mes calendario.

BANCO MERCANTIL DEL NORTE S.A., INSTITUCION DE BANCA MULTIPLE
 GRUPO FINANCIERO BANORTE,
 AV. REVOLUCION NO. 3000, COLONIA PRIMAVERA, C.P. 64830, MONTERREY, N.L.
 RFC: BMN930209927

AVISO DE PRIVACIDAD

El artículo tercero transitorio de la Ley para la Protección de Datos Personales en Posesión de Particulares (LPDPPP) establece que los responsables expedirán el aviso de privacidad de conformidad con lo dispuesto en los artículos 16 y 17 de la LPDPPP. Por lo anterior, ponemos a su disposición nuestro aviso de privacidad en www.banorte.com. Se presume que usted consiente tácitamente en el tratamiento de sus datos mientras no manifieste su oposición.

625

a fecha de corte coincide con la fecha de terminación del periodo que se señala en el presente estado de cuenta. Las operaciones efectuadas durante días no laborales o después de la hora de corte de fin de día serán consideradas en nuestra contabilidad como realizadas en el siguiente día hábil bancario. Usted dispone de 90 días después de la fecha de corte para objetar la información contenida en su estado de cuenta. de no hacerlo se asumirá su conformidad al respecto.

MUNICIPIO DE VILLA DE GUADALUPE
ESTADO DE SAN LUIS POTOSI
AUXILIAR POR CUENTAS DE REGISTRO

(Todas las cuentas) PERIODO SELECCIONADO DEL 01-jun-2016 AL 30-jun-2016

lo.CUENTA/Concepto de la cuenta			SALDO			
Fecha	Cheque	No Póliza / Concepto por movimiento	INICIAL	DEBE	HABER	SALDO FINAL
112-10-001	-->	INFRAESTRUCTURA 2015 CTA. 0409497159	496,185.24	115.78	0.00	496,301.02
06/2016	S/N	100280 / INTERESES BANCARIOS INFRA 2015 CTA 0409497159, DEL M		115.78		496,301.02

6.6



MUNICIPIO DE VILLA DE GUADALUPE

CONCILIACION BANCARIA AL 30 DE JUNIO DE 2016
BANORTE FAM 2015 CUENTA No. 0424626112

	SALDO SEGÚN LIBROS		\$	6,282.45
MAS:				
	ABONAMOS Y NO CARGAN:		\$	-
30-jun.	Aaron Govea Perez	2	\$	393,807.52
			\$	<u>393,807.52</u>
			\$	<u>400,089.97</u>
MAS:	CARGAN Y NO ABONAMOS			
MENOS:	ABONAN Y NO CARGAMOS:			
MENOS:	CARGAMOS Y NO ABONAN:			
			\$	<u>-</u>
	SALDO SEGÚN BANCO	627	\$	<u><u>400,089.97</u></u>

FAM 2015
MUNICIPIO DE VILLA DE GUADALUPE SLP
CALLE IGNACIO ALDAMA 31
CENTRO
VILLA DE GUADALUPE S.L.P.
SUCURSAL 0849 MATEHUALA
CORREO

C.P. 78850



No. de cliente 07597888
RFC MVG850101T56
Plaza 9588 PLAZA SAN LUIS POTOSI
Sucursal 0849 MATEHUALA
Teléfonos Sucursal 8821210
Dirección Sucursal CONSTITUCION 14 CENTRO
Período De 01/Junio/2016 al 30/Junio/2016
Fecha de corte 30/Junio/2016
Página 1 de 4

NO. CUENTA	04246261
GANANCIA ANUAL TOTAL (GAT) ¹	
GAT NOMINAL	N/A
GAT REAL ²	N/A
(+) INTERESES APLICABLES	\$ 37.41
(-) TOTAL DE COMISIONES COBRADAS	\$ 0.00

NO. CUENTA	04246266
GANANCIA ANUAL TOTAL (GAT) ¹	
GAT NOMINAL	0.00
GAT REAL ²	-3.35
(+) INTERESES APLICABLES	\$ 0.00
(-) TOTAL DE COMISIONES COBRADAS	\$ 0.00

¹ Antes de Impuestos

² La GAT REAL es el rendimiento que obtendría después de descontar la inflación estimada

Enlace Global PM C/Intereses
Junio 2016

RESUMEN INTEGRAL

PRODUCTO/SERVICIO	CUENTA	SALDO ANTERIOR	SALDO AL CORTE
ENLACE GLOBAL PM C/INTERESES	0424626112	\$ 120,052.56	\$ 400,089.97
INVERSION GLOBAL PM	0424626671	\$ 0.00	\$ 0.00
TOTAL		\$ 120,052.56	\$ 400,089.97

Enlace Global Pm C/Intereses

No. de CUENTA: 0424626112

DIVISA: PESOS

CLABE: 072 709 00424626112 9

RESUMEN DEL PERIODO

	MONTO
Saldo inicial del período	\$ 120,052.56
(+) Depósitos	\$ 280,000.00
(-) Retiros	\$ 0.00
(+) Intereses Netos Ganados	\$ 37.41
(-) Comisiones Cobradas	\$ 0.00
(-) IVA sobre comisiones (16%)	\$ 0.00
Saldo Actual	\$ 400,089.97
Saldo Disponible al día*	\$ 400,089.97
Saldo Mínimo requerido	\$ 10,000.00

***SALDO NO DISPONIBLE AL DIA**

	MONTO
Depósitos de cheques S.B.C.	\$ 0.00
Comisiones Pendientes de aplicar	\$ 0.00
Compras no aplicadas	\$ 0.00
Total	\$ 0.00

SALDO PROMEDIO DIARIO

	MONTO
En el Período (del 01 Jun al 30 Jun)	\$ 204,052.56
Días que comprende el período	030
Acumulado anual	\$ 72,218.34
Días que comprende el período anual	158

CALCULO DE INTERESES DEVENGADOS

Intereses Tasa Bruta Anual 0.22%	\$ 37.41
Retención de IDE	\$ 0.00
Retención de ISR	\$ 0.00
Intereses Netos Ganados	\$ 37.41

RESUMEN DE COMISIONES

CHEQUES	
Cheques girados	0
Cheques girados sin comisión	0
Cheques girados con comisión	0
Importe de la comisión	\$ 0.00
Por cheques devueltos	\$ 0.00
OTRAS COMISIONES	\$ 0.00

COMPORTAMIENTO DE TARJETA DE DEBITO

Uso en cajeros automáticos	\$ 0.00
Compras en comercios	\$ 0.00
Uso en sucursales	\$ 0.00
Total Uso del débito	\$ 0.00

(Saldo inicial de \$120,052.56)

Saldo Final \$400,089.97

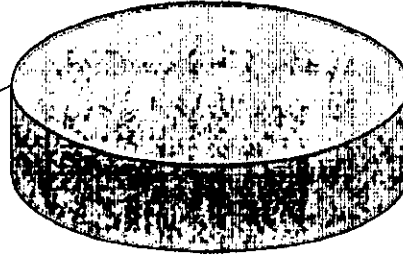

000

La fecha de corte coincide con la fecha de terminación del periodo que se señala en el presente estado de cuenta. Las operaciones efectuadas durante días no laborales o después de la hora de corte de fin de día serán consideradas en nuestra contabilidad como realizadas en el siguiente día hábil bancario. Usted dispone 90 días después de la fecha de corte para objetar la información contenida en su estado de cuenta, de no hacerlo se asumirá su conformidad al respecto.

No. de cliente	07597888
RFC	MVG850101T56
Plaza	9588 PLAZA SAN LUIS POTOSI
Sucursal	0849 MATEHUALA
Teléfonos Sucursal	8821210
Dirección Sucursal	CONSTITUCION 14 CENTRO
Período	De 01/Junio/2016 al 30/Junio/2016
Fecha de corte	30/Junio/2016
Página	4 de 4

▼ INFORME DE DEPÓSITOS EN EFECTIVO MAYORES A \$15,000 PESOS ▼

MUNICIPIO DE VILLA DE GUADALUPE SLP
 CALLE IGNACIO ALDAMA 31, CENTRO VILLA DE GUADALUPE S.L.P. C.P. 78850
 RFC: MVG850101T56

DEL MES DE JUNIO DE 2016 NO. DE CLIENTE: **07597888**

EXCEDENTES DE DEPOSITOS		\$	107,457.00
TIPO DE CAMBIO		\$	18.9113
RESUMEN DEL EJERCICIO 2016			
MONTO EXCEDENTE DE DEPOSITOS		\$	705,773.00

*Los depósitos en efectivo presentados en el presente informe, son aquellos que exceden la cantidad de \$15,000 (Quince mil pesos 00/100) de forma acumulada en todas las cuentas bajo la titularidad del cliente, dentro de un mes calendario.

BANCO MERCANTIL DEL NORTE S.A., INSTITUCION DE BANCA MULTIPLE
 GRUPO FINANCIERO BANORTE,
 AV. REVOLUCION NO. 3000, COLONIA PRIMAVERA, C.P. 64830, MONTERREY, N.L.
 RFC: BMN930209927

AVISO DE PRIVACIDAD

El artículo tercero transitorio de la Ley para la Protección de Datos Personales en Posesión de Particulares (LPDPPP) establece que los responsables expedirán el aviso de privacidad de conformidad con lo dispuesto en los artículos 16 y 17 de la LPDPPP. Por lo anterior, ponemos a su disposición nuestro aviso de privacidad en www.banorte.com. Se presume que usted consiente tácitamente en el tratamiento de sus datos mientras no manifieste su oposición.

La fecha de corte coincide con la fecha de terminación del periodo que se señala en el presente estado de cuenta. Las operaciones efectuadas durante días no hábiles o después de la hora de corte de fin de día serán consideradas en nuestra contabilidad como realizadas en el siguiente día hábil bancario. Usted dispone de 90 días después de la fecha de corte para objetar la información contenida en su estado de cuenta. de no hacerlo se asumirá su conformidad al respecto.

MUNICIPIO DE VILLA DE GUADALUPE
ESTADO DE SAN LUIS POTOSI
AUXILIAR POR CUENTAS DE REGISTRO

(Todas las cuentas) PERIODO SELECCIONADO DEL 01-jun-2016 AL 30-jun-2016

o.CUENTA/Concepto de la cuenta			SALDO			
Fecha	Cheque	No Póliza / Concepto por movimiento	INICIAL	DEBE	HABER	SALDO FINAL
112-03-004 -->		FAM 2015 CTA. 0424626112	120,029.82	280,060.15	393,807.52	6,282.45
/06/2016	S/N	I00287 / INTERESES BANCARIOS NO REGISTRADOS EN EL PERIODO		22.74		120,052.56
/06/2016	S/N	I00284 / F-84736, 2A MINISTRACION OBRA 2015-6676 CP; CLC 23		160,000.00		280,052.56
/06/2016	S/N	I00285 / F-13cca, 3A MINISTRACION FINIQUITO DE LA OBRA 2015-6676		120,000.00		400,052.56
/06/2016	S/N	I00286 / INTERESES BANCARIOS FAM 2015 CTA 0424626112, DEL ME		37.41		400,089.97
/06/2016	00002	C00302 / AARON GOVEA PÉREZ			393,807.52	6,282.45



MUNICIPIO DE VILLA DE GUADALUPE

CONCILIACION BANCARIA AL 01 AL 31 DE JULIO DE 2016.
BANORTE RAMO 28 2015 CUENTA No. 0268608031

	SALDO SEGÚN LIBROS	\$ 426.77
MAS:	ABONAMOS Y NO CARGAN:	\$ -
		<hr/>
		\$ -
		\$ 426.77
MAS:	CARGAN Y NO ABONAMOS	
MENOS:	ABONAN Y NO CARGAMOS:	
MENOS:	CARGAMOS Y NO ABONAN:	\$ -
		<hr/>
		\$ 426.77
	SALDO SEGÚN BANCO	<hr/> <hr/>

631

RAMO 28 2015
MUNICIPIO DE VILLA DE GUADALUPE SLP
CALLE IGNACIO ALDAMA 31
CENTRO
VILLA DE GUADALUPE S.L.P.
SUCURSAL 0849 MATEHUALA
CORREO

C.P. 78850



No. de cliente 07597888
RFC MVG85010IT56
Plaza 9588 PLAZA SAN LUIS POTOSI
Sucursal 0849 MATEHUALA
Teléfonos Sucursal 8821210
Dirección Sucursal CONSTITUCION 14 CENTRO
Periodo De 01/Julio/2016 al 31/Julio/2016
Fecha de corte 31/Julio/2016
Página 1 de 3

NO. CUENTA	0268608031
GANANCIA ANUAL TOTAL (GAT) ¹	N/A %
GAT NOMINAL	N/A %
GAT REAL ²	0.00 %
(+) INTERESES APLICABLES	\$ 0.00
(-) TOTAL DE COMISIONES COBRADAS	\$ 0.00

NO. CUENTA	0268608442
GANANCIA ANUAL TOTAL (GAT) ¹	0.00 %
GAT NOMINAL	-3.36 %
GAT REAL ²	0.00 %
(+) INTERESES APLICABLES	\$ 0.00
(-) TOTAL DE COMISIONES COBRADAS	\$ 0.00

Enlace Global PM C/Intereses
Julio 2016

¹ Antes de Impuestos

² La GAT REAL es el rendimiento que obtendría después de descontar la inflación estimada

▼ RESUMEN INTEGRAL ▼

PRODUCTO/SERVICIO	CUENTA	SALDO ANTERIOR	SALDO AL CORTE
ENLACE GLOBAL PM C/INTERESES	0268608031	\$ 426.77	\$ 426.77
INVERSION GLOBAL PM	0268608442	\$ 0.00	\$ 0.00
TOTAL		\$ 426.77	\$ 426.77

▼ Enlace Global Pm C/Intereses ▼

No. de CUENTA: 0268608031

DIVISA: PESOS

CLABE: 072 709 00268608031 5

▼ RESUMEN DEL PERIODO ▼

	MONTO
Saldo inicial del período	\$ 426.77
(+) Depósitos	\$ 0.00
(-) Retiros	\$ 0.00
(+) Intereses Netos Ganados	\$ 0.00
(-) Comisiones Cobradas	\$ 0.00
(-) IVA sobre comisiones (16%)	\$ 0.00
Saldo Actual	\$ 426.77
Saldo Disponible al día*	\$ 426.77
Saldo Mínimo requerido	\$ 0.00

▼ SALDO PROMEDIO DIARIO ▼

	MONTO
En el Período (del 01 Jul al 31 Jul)	\$ 426.77
Días que comprende el período	031
Acumulado anual	\$ 426.77
Días que comprende el período anual	213

▼ CALCULO DE INTERESES DEVENGADOS ▼

Intereses Tasa Bruta Anual 0.00%	\$ 0.00
Retención de IDE	\$ 0.00
Retención de ISR	\$ 0.00
Intereses Netos Ganados	\$ 0.00

▼ *SALDO NO DISPONIBLE AL DIA ▼

	MONTO
Depósitos de cheques S.B.C.	\$ 0.00
Comisiones Pendientes de aplicar	\$ 0.00
Compras no aplicadas	\$ 0.00
Total	\$ 0.00

▼ RESUMEN DE COMISIONES ▼

CHEQUES	
Cheques girados	0
Cheques girados sin comisión	0
Cheques girados con comisión	0
Importe de la comisión	\$ 0.00
Por cheques devueltos	\$ 0.00
OTRAS COMISIONES	\$ 0.00

▼ COMPORTAMIENTO DE TARJETA DE DEBITO ▼

Uso en cajeros automáticos	\$ 0.00
Compras en comercios	\$ 0.00
Uso en sucursales	\$ 0.00
Total Uso del débito	\$ 0.00

652

La fecha de corte coincide con la fecha de terminación del período que se señala en el presente estado de cuenta. Las operaciones efectuadas durante días laborales o después de la hora de corte de fin de día serán consideradas en nuestra contabilidad como realizadas en el siguiente día hábil bancario. Usted dispone 90 días después de la fecha de corte para objetar la información contenida en su estado de cuenta, de no hacerlo se asumirá su conformidad al respectivo

▼ DETALLE DE OPERACIONES ▼					
FECHA	DESCRIPCION DEL CARGO/ ABONO	MONEDA	MONTO DEL RETIRO	MONTO DEL DEPOSITO	SALDO
30-JUN-16	SALDO ANTERIOR SIN MOVIMIENTOS				426.77

¡DESCUBRA LAS VENTAJAS QUE LE OFRECE EL SERVICIO DE DEPOSITOS REMOTOS!
 REALICE DEPOSITOS CON CHEQUES DESDE LA COMODIDAD DE SU OFICINA Y EVITE FILAS EN SUCURSAL,
 LOS DEPOSITOS REALIZADOS CON CHEQUES BANORTE SE REFLEJARAN EN SU CUENTA EL MISMO DIA,
 LA COMISION MENSUAL ES DE \$300 Y \$1 POR CADA CHEQUE PROCESADO.
 PARA MAYOR INFORMACION LO INVITAMOS A CONTACTAR A SU EJECUTIVO DE CUENTA.

▼ INVERSIÓN GLOBAL PM ▼

CONTRATO: 0268608442

DIVISA: PESOS

CLABE: 072 709 00268608442 1

▼ RESUMEN DEL PERIODO ▼

	MONTO
Saldo inicial del período	\$ 0.00
Depósitos	\$ 0.00
Retiros	\$ 0.00
Intereses Netos Ganados	\$ 0.00
Total de Comisiones cobradas	\$ 0.00
IVA sobre comisiones (16%)	\$ 0.00
Saldo Actual	\$ 0.00
Saldo Disponible al día*	\$ 0.00
Saldo Mínimo requerido	\$ 0.00

▼ SALDO PROMEDIO DIARIO ▼

En el Período (del 01 Jul al 31 Jul)	\$ 0.00
Días que comprende el período	031
Acumulado anual	\$ 0.00
Días que comprende el período anual	213

▼ CALCULO DE INTERESES DEVENGADOS ▼

Intereses Tasa Bruta Anual 0.00%	\$ 0.00
Retención de IDE	\$ 0.00
Retención de ISR	\$ 0.00
Intereses Netos Ganados	\$ 0.00

▼ DETALLE DE OPERACIONES ▼

CHA	DESCRIPCION DEL CARGO/ ABONO	MONEDA	MONTO DEL RETIRO	MONTO DEL DEPOSITO	SALDO
JUN-16	SALDO ANTERIOR SIN MOVIMIENTOS				0.00

(Saldo inicial de \$426.77)

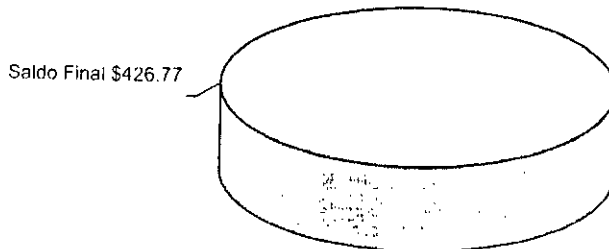

REFERENCIA DE ABREVIACIONES:

R.F.C.: Registro Federal de Contribuyentes - CLABE: Clave Bancaria Estandarizada - I.V.A.: Impuesto al Valor Agregado - I.S.R.: Impuesto Sobre la Renta
 S.B.C.: Saldo Salvo en Cédula - DISP.: Disposición Dispositiva - ATM.: Cajero Automático - B.T.E.: Banorte - CPA.: Cuenta - DEP.: Depósito - COM.: Comisión
 INTBC.: Interbancario - O/B.: Otro Banco - CHEQ/CHQ.: Cheque - LIQ.: Liquidación - Pago - INT.: Intereses - EDO.: Estado - CTA.: Cuenta - CAM.: Cámara
 de Comercio - ABO.: Abono - CAP.: Capital - INV.: Inversión - PZO.: Plazo - DEV.: Devaluación - REV.: Reverso - CONS.: Consulta - VEN.: Ventanilla

Cuando no reciba su est
 de cuenta dar intr los Av
 siguentes de la fecha
 corte y no haya
 instrucciones para que
 le envíe favor de solictar
 su sucursal.

Podrá consultar la inform
 de las comisiones de los
 bancos con fines inform
 de comparación en internet
 al teléfono 01 800 999 606
 en la página electrónica
www.condusef.gob.mx

DIRECTA

www.banorte.com

Banco Mercantil del Norte
 Institución de Banca
 Grupo Financiero Banorte
 Av. Revolución No.
 Colonia Primavera C.P. 64000
 Monterrey, Nuevo León
 RFC: BMN930709507
 Su Sucursal de Monterrey
 de Banca Mercantil del Norte
 Banorte México S.A. de C.V.
 Institución de Banca
 Unidad: Esperanza de la
 Usadas: moneda mexicana
 México, A.P. 64000
 Cuenta No. de Banca Mercantil del Norte
 Cuenta No. de Banca Mercantil del Norte
 El presente estado de cuenta es válido
 el 31 de Julio de 2016. Este estado de
 de Banca Mercantil del Norte S.A. de C.V.
 no tiene una vigencia limitada
 de validez y es válido para
 acreditar y defender los saldos
 Servicios
www.banorte.com
 México, D.F. 06600
 (56) 5341 9999 - Línea gratuita
 República el 01 800 999 606

Advertencia:
 Incumplir las obligaciones
 puede generar sanciones

El presente Estado de Cuenta
 no es un comprobante fiscal



Los productos a tener en
 descritos se encuentran
 protegidos por el Instituto
 Protección de Amortizamiento
 (IPAB) hasta un monto
 equivalente a 40 UDI'S
 cliente por institución, de
 de conformidad con las
 disposiciones legales que regulan
 a dicho instituto.

No. de cliente	07597888
RFC	MVG850101T56
Plaza	9588 PLAZA SAN LUIS POTOSI
Sucursal	0849 MATEHUALA
Teléfonos Sucursal	8821210
Dirección Sucursal	CONSTITUCION 14 CENTRO
Período	De 01/Julio/2016 al 31/Julio/2016
Fecha de corte	31/Julio/2016
Página	3 de 3

INFORME DE DEPÓSITOS EN EFECTIVO MAYORES A \$15,000 PESOS

MUNICIPIO DE VILLA DE GUADALUPE SLP
 CALLE IGNACIO ALDAMA 31, CENTRO VILLA DE GUADALUPE S.L.P. C.P. 78850
 RFC: MVG850101T56

DEL MES DE **JULIO** DE 2016NO. DE CLIENTE: **07597888**

EXCEDENTES DE DEPOSITOS
 TIPO DE CAMBIO

\$	139,527.00
\$	18.8602

RESUMEN DEL EJERCICIO 2016
 MONTO EXCEDENTE DE DEPOSITOS

\$	845,300.00
----	------------

*Los depósitos en efectivo presentados en el presente informe, son aquellos que exceden la cantidad de \$15,000 (Quince mil pesos 00/100) de forma acumulada en todas las cuentas bajo la titularidad del cliente, dentro de un mes calendario.

BANCO MERCANTIL DEL NORTE S.A., INSTITUCION DE BANCA MULTIPLE
 GRUPO FINANCIERO BANORTE,
 AV. REVOLUCION NO. 3000, COLONIA PRIMAVERA, C.P. 64830, MONTERREY, N.L.
 RFC: BMN930209927

AVISO DE PRIVACIDAD

El artículo tercero transitorio de la Ley para la Protección de Datos Personales en Posesión de Particulares (LPDPPP) establece que los responsables expedirán el aviso de privacidad de conformidad con lo dispuesto en los artículos 16 y 17 de la LPDPPP. Por lo anterior, ponemos a su disposición nuestro aviso de privacidad en www.banorte.com. Se presume que usted consiente tácitamente en el tratamiento de sus datos mientras no manifieste su oposición.

633

MUNICIPIO DE VILLA DE GUADALUPE
ESTADO DE SAN LUIS POTOSI
AUXILIAR POR CUENTAS DE REGISTRO

(Todas las cuentas) PERIODO SELECCIONADO DEL 01-jul-2016 AL 31-jul-2016

lo.CUENTA/Concepto de la cuenta			SALDO			
Fecha	Cheque	No Póliza / Concepto por movimiento	INICIAL	DEBE	HABER	SALDO FINAL
112-01-002 -->		RAMO 28 2015 CTA. 0268608031	426.77	0.00	0.00	426.77



MUNICIPIO DE VILLA DE GUADALUPE

**CONCILIACION BANCARIA DEL 01 AL 31 DE JULIO DE 2016
BANORTE FISE 2015 CUENTA No. 0403658800**

	SALDO SEGÚN LIBROS		\$	17,442.29
MAS:	ABONAMOS Y NO CARGAN:	\$	-	
			\$	-
			\$	17,442.29
MAS:	CARGAN Y NO ABONAMOS			
MENOS:	ABONAN Y NO CARGAMOS:			
MENOS:	CARGAMOS Y NO ABONAN:			
		635	\$	-
	SALDO SEGÚN BANCO		\$	17,442.29

FISE 2015
MUNICIPIO DE VILLA DE GUADALUPE SLP
CALLE IGNACIO ALDAMA 31
CENTRO
VILLA DE GUADALUPE S.L.P.
SUCURSAL 0849 MATEHUALA
CORREO

C.P. 78850



No. de cliente	07597888
RFC	MVG850101T56
Plaza	9588 PLAZA SAN LUIS POTOSI
Sucursal	0849 MATEHUALA
Teléfonos Sucursal	8821210
Dirección Sucursal	CONSTITUCION 14 CENTRO
Periodo	De 01/Julio/2016 al 31/Julio/2016
Fecha de corte	31/Julio/2016
Página	1 de 3

NO. CUENTA	0403658800
GANANCIA ANUAL TOTAL (GAT) ¹	N/A %
GAT NOMINAL	N/A %
GAT REAL ²	1.95
(+) INTERESES APLICABLES	\$ 0.00
(-) TOTAL DE COMISIONES COBRADAS	\$ 0.00

Enlace Global PM C/Intereses
Julio 2016

¹ Antes de Impuestos

² La GAT REAL es el rendimiento que obtendría después de descontar la inflación estimada

RESUMEN INTEGRAL

PRODUCTO/SERVICIO	CUENTA	SALDO ANTERIOR	SALDO AL CORTE
ENLACE GLOBAL PM C/INTERESES	0403658800	\$ 17,440.34	\$ 17,442.29
TOTAL		\$ 17,440.34	\$ 17,442.29

Enlace Global Pm C/Intereses

No. de CUENTA: 0403658800

DIVISA: PESOS

CLABE: 072 709 00403658800 9

RESUMEN DEL PERIODO

	MONTO
Saldo inicial del periodo	\$ 17,440.34
(+) Depósitos	\$ 0.00
(-) Retiros	\$ 0.00
(+) Intereses Netos Ganados	\$ 1.95
(-) Comisiones Cobradas	\$ 0.00
(-) IVA sobre comisiones (16%)	\$ 0.00
Saldo Actual	\$ 17,442.29
Saldo Disponible al día*	\$ 17,442.29
Saldo Mínimo requerido	\$ 10,000.00

SALDO PROMEDIO DIARIO

	MONTO
En el Período (del 01 Jul al 31 Jul)	\$ 17,440.34
Días que comprende el período	031
Acumulado anual	\$ 139,672.18
Días que comprende el período anual	179

CALCULO DE INTERESES DEVENGADOS

Intereses Tasa Bruta Anual 0.13%	\$ 1.95
Retención de IDE	\$ 0.00
Retención de ISR	\$ 0.00
Intereses Netos Ganados	\$ 1.95

***SALDO NO DISPONIBLE AL DIA**

	MONTO
Depósitos de cheques S.B.C.	\$ 0.00
Comisiones Pendientes de aplicar	\$ 0.00
Compras no aplicadas	\$ 0.00
Total	\$ 0.00

RESUMEN DE COMISIONES

CHEQUES	
Cheques girados	0
Cheques girados sin comisión	0
Cheques girados con comisión	0
Importe de la comisión	\$ 0.00
Por cheques devueltos	\$ 0.00
OTRAS COMISIONES	\$ 0.00

COMPORTAMIENTO DE TARJETA DE DEBITO

Uso en cajeros automáticos	\$ 0.00
Compras en comercios	\$ 0.00
Uso en sucursales	\$ 0.00
Total Uso del débito	\$ 0.00

636

La fecha de corte coincide con la fecha de terminación del periodo que se señala en el presente estado de cuenta. Las operaciones efectuadas durante días laborales o después de la hora de corte de fin de día serán consideradas en nuestra contabilidad como realizadas en el siguiente día hábil bancario. Usted dispone 90 días después de la fecha de corte para objetar la información contenida en su estado de cuenta, de no hacerlo se asumirá su conformidad al respect

DETALLE DE OPERACIONES

FECHA	DESCRIPCION DEL CARGO/ ABONO	MONEDA	MONTO DEL RETIRO	MONTO DEL DEPOSITO	SALDO
10-JUN-16	SALDO ANTERIOR				17,440.34
9-JUL-16	LIQ.INT.S/TASA LIQ 2016-07-31	MXP		1.95	17,442.29

¡DESCUBRA LAS VENTAJAS QUE LE OFRECE EL SERVICIO DE DEPOSITOS REMOTOS!
REALICE DEPOSITOS CON CHEQUES DESDE LA COMODIDAD DE SU OFICINA Y EVITE FILAS EN SUCURSAL,
LOS DEPOSITOS REALIZADOS CON CHEQUES BANORTE SE REFLEJARAN EN SU CUENTA EL MISMO DIA,
LA COMISION MENSUAL ES DE \$300 Y \$1 POR CADA CHEQUE PROCESADO.
PARA MAYOR INFORMACION LO INVITAMOS A CONTACTAR A SU EJECUTIVO DE CUENTA.

(Saldo inicial de \$17,440.34)

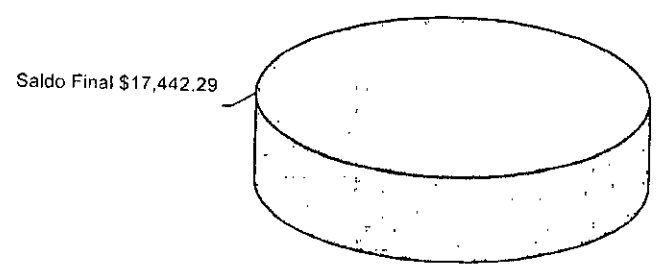

Quando no fecha su estado de cuenta durante los 20 siguientes de la fecha corte y no haya d instrucciones para que ne le envíe, favor de solicitar su sucursal.

Podrá consultar la informar de las comisiones de todos bancos con fines informativos de comparación en la línea al teléfono 01 800 999 503 en la página electrónica www.condusef.gob.mx

DIRECTA

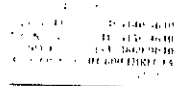

www.banorte.com

Banco Mercantil del Norte S.A. Institución de Banca Grupo Financiero Banorte Av. Revolución No. 100 Colonia Primavera C.P. 64000 Monterrey Nuevo León RFC BMN930109927
 Banco Mercantil del Norte S.A. Institución de Banca Multiple Grupo Financiero Banorte Instituciones Financieras Multibancarias
 Unidad Especializada de Atención al Cliente
 Usueos ubicada en Av. Paseo de la Reforma No. 501 Piso 4to. Cuauhtémoc C.P. 06500 Ciudad de México D.F. México
 Efectuada y registrada en el Registro Público el 22 de febrero de 1992
 de sus sucursales y filiales. El cliente no obtener una respuesta satisfactoria podrá acudir a la Comisión de Protección y Defensa del Usuario de Servicios Financieros
www.condusef.gob.mx
 teléfono de atención al cliente (800) 999 503
 República Mexicana

Advertencia:
 Incumplir tus obligaciones puede generar comisiones

El presente Estado de Cuenta no es un comprobante fiscal



Los productos anteriormente descritos se encuentran protegidos por el Instituto para la Protección del Ahorro Bancario (IPAB) hasta por un monto equivalente a 40,000 UDIS por cliente por Institución, lo anterior de conformidad con las disposiciones legales que regulan a dicho Instituto

REFERENCIA DE ABREVIACIONES:

R.C.: Registro Federal de Contribuyentes - CLABE: Clave Bancaria Estandarizada - I.V.A.: Impuesto al Valor Agregado - I.S.R.: Impuesto Sobre la Renta
 B.C.: Saldo a favor - Evt: Contr - DISP: Disposición/Dispersión - ATM.: Cajero Automático - BTE.: Banorte - CPA.: Comiza - DEP.: Depósito - COM.: Comisión
 ITBC.: Impuesto al Consumo - O/B.: Otro Banco - CHEQ/CHQ.: Cheque - LIQ.: Liquidación/Pago - INT.: Interés (os) - EDO.: Estado - CTA.: Cuenta - CAM.: Cámara de Compensación - ABO.: Abono - CAP.: Capital - INV.: Inversión - PZO.: Plazo - DEV.: Devolución - REV.: Reverso - CONS.: Consulta - VEN.: Ventanilla

No. de cliente	07597888
RFC	MVG850101T56
Plaza	9588 PLAZA SAN LUIS POTOSI
Sucursal	0849 MATEHUALA
Teléfonos Sucursal	8821210
Dirección Sucursal	CONSTITUCION 14 CENTRO
Período	De 01/Julio/2016 al 31/Julio/2016
Fecha de corte	31/Julio/2016
Página	3 de 3

▼ INFORME DE DEPÓSITOS EN EFECTIVO MAYORES A \$15,000 PESOS ▼

MUNICIPIO DE VILLA DE GUADALUPE SLP
 CALLE IGNACIO ALDAMA 31, CENTRO VILLA DE GUADALUPE S.L.P. C.P. 78850
 RFC: MVG850101T56

DEL MES DE **JULIO** DE 2016 NO. DE CLIENTE: **07597888**

EXCEDENTES DE DEPOSITOS	\$	139,527.00
TIPO DE CAMBIO	\$	18.8602
RESUMEN DEL EJERCICIO 2016		
MONTO EXCEDENTE DE DEPOSITOS	\$	845,300.00

*Los depósitos en efectivo presentados en el presente informe, son aquellos que exceden la cantidad de \$15,000 (Quince mil pesos 00/100) de forma acumulada en todas las cuentas bajo la titularidad del cliente, dentro de un mes calendario.

BANCO MERCANTIL DEL NORTE S.A., INSTITUCION DE BANCA MULTIPLE
 GRUPO FINANCIERO BANORTE,
 AV. REVOLUCION NO. 3000, COLONIA PRIMAVERA, C.P. 64830, MONTERREY, N.L.
 RFC: BMN930209927

AVISO DE PRIVACIDAD

El artículo tercero transitorio de la Ley para la Protección de Datos Personales en Posesión de Particulares (LPDPPP) establece que los responsables expedirán el aviso de privacidad de conformidad con lo dispuesto en los artículos 16 y 17 de la LPDPPP. Por lo anterior, ponemos a su disposición nuestro aviso de privacidad en www.banorte.com. Se presume que usted consiente tácitamente en el tratamiento de sus datos mientras no manifieste su oposición.

637

MUNICIPIO DE VILLA DE GUADALUPE
ESTADO DE SAN LUIS POTOSI
AUXILIAR POR CUENTAS DE REGISTRO

(Todas las cuentas) PERIODO SELECCIONADO DEL 01-jul-2016 AL 31-jul-2016

No. CUENTA/Concepto de la cuenta			SALDO			
Fecha	Cheque	No Póliza / Concepto por movimiento	INICIAL	DEBE	HABER	SALDO FINAL
112-09-012 -->		FISE 2015 CTA. 0403658800	17,440.34	1.95	0.00	17,442.29
07/2016	S/N	I00326 / INTERESES BANCARIOS FISE 2015 CTA 0403658800, DEL ME		1.95		17,442.29

MUNICIPIO DE VILLA DE GUADALUPE

**CONCILIACION BANCARIA DEL 01 AL 31 DE JULIO DE 2016
BANORTE INFRAESTRUCTURA 2015 CUENTA No. 0409497159**

		\$ 496,420.68
MAS:	SALDO SEGÚN LIBROS	
	ABONAMOS Y NO CARGAN:	
		\$ -
		<u>\$ 496,420.68</u>
MAS:	CARGAN Y NO ABONAMOS	
MENOS:	ABONAN Y NO CARGAMOS:	
MENOS:	CARGAMOS Y NO ABONAN:	
		<u>\$ -</u>
	SALDO SEGÚN BANCO	<u><u>\$ 496,420.68</u></u>

INFRAESTRUCTURA 2015
MUNICIPIO DE VILLA DE GUADALUPE SLP
CALLE IGNACIO ALDAMA 31
CENTRO
VILLA DE GUADALUPE S.L.P.
SUCURSAL 0849 MATEHUALA
CORREO

C.P. 78850



No. de cliente 07597888
RFC MVG850101T56
Plaza 9588 PLAZA SAN LUIS POTOSI
Sucursal 0849 MATEHUALA
Teléfonos Sucursal 8821210
Dirección Sucursal CONSTITUCION 14 CENTRO
Período De 01/Julio/2016 al 31/Julio/2016
Fecha de corte 31/Julio/2016
Página 1 de 3

NO. CUENTA	0409497159
GANANCIA ANUAL TOTAL (GAT) ¹	
GAT NOMINAL	N/A %
GAT REAL ²	N/A %
(+) INTERESES APLICABLES	\$ 119.66
(-) TOTAL DE COMISIONES COBRADAS	\$ 0.00

NO. CUENTA	0409497216
GANANCIA ANUAL TOTAL (GAT) ¹	
GAT NOMINAL	0.00 %
GAT REAL ²	-3.36 %
(+) INTERESES APLICABLES	\$ 0.00
(-) TOTAL DE COMISIONES COBRADAS	\$ 0.00

Enlace Global PM C/Intereses
Julio 2016

¹ Antes de Impuestos

² La GAT REAL es el rendimiento que obtendría después de descontar la inflación estimada

RESUMEN INTEGRAL

PRODUCTO/SERVICIO	CUENTA	SALDO ANTERIOR	SALDO AL CORTE
ENLACE GLOBAL PM C/INTERESES	0409497159	\$ 496,301.02	\$ 496,420.68
INVERSION GLOBAL PM	0409497216	\$ 0.00	\$ 0.00
TOTAL		\$ 496,301.02	\$ 496,420.68

Enlace Global Pm C/Intereses

No. de CUENTA: 0409497159

DIVISA: PESOS

CLABE: 072 709 00409497159 3

RESUMEN DEL PERIODO

	MONTO
Saldo inicial del período	\$ 496,301.02
(+) Depósitos	\$ 0.00
(-) Retiros	\$ 0.00
(+) Intereses Netos Ganados	\$ 119.66
(-) Comisiones Cobradas	\$ 0.00
(-) IVA sobre comisiones (16%)	\$ 0.00
Saldo Actual	\$ 496,420.68
Saldo Disponible al día*	\$ 496,420.68
Saldo Mínimo requerido	\$ 0.00

*SALDO NO DISPONIBLE AL DIA

	MONTO
Depósitos de cheques S.B.C.	\$ 0.00
Comisiones Pendientes de aplicar	\$ 0.00
Compras no aplicadas	\$ 0.00
Total	\$ 0.00

SALDO PROMEDIO DIARIO

	MONTO
En el Período (del 01 Jul al 31 Jul)	\$ 496,301.02
Días que comprende el período	031
Acumulado anual	\$ 537,095.39
Días que comprende el período anual	213

CALCULO DE INTERESES DEVENGADOS

Intereses Tasa Bruta Anual 0.28%	\$ 119.66
Retención de IDE	\$ 0.00
Retención de ISR	\$ 0.00
Intereses Netos Ganados	\$ 119.66

RESUMEN DE COMISIONES

CHEQUES	
Cheques girados	0
Cheques girados sin comisión	0
Cheques girados con comisión	0
Importe de la comisión	\$ 0.00
Por cheques devueltos	\$ 0.00
OTRAS COMISIONES	\$ 0.00

COMPORTAMIENTO DE TARJETA DE DEBITO

Uso en cajeros automáticos	\$ 0.00
Compras en comercios	\$ 0.00
Uso en sucursales	\$ 0.00
Total Uso del débito	\$ 0.00

640

La fecha de corte coincide con la fecha de terminación del período que se señala en el presente estado de cuenta. Las operaciones efectuadas durante días no laborales o después de la hora de corte de fin de día serán consideradas en nuestra contabilidad como realizadas en el siguiente día hábil bancario. Usted dispone 90 días después de la fecha de corte para objetar la información contenida en su estado de cuenta, de no hacerlo se asumirá su conformidad al respecto.

FECHA	DESCRIPCION DEL CARGO/ ABONO	MONEDA	MONTO DEL RETIRO	MONTO DEL DEPOSITO	SALDO
30-JUN-16	SALDO ANTERIOR				496,301.02
29-JUL-16	LIQ.INT.S/TASA LIQ 2016-07-31	MXP		119.66	496,420.68

DESCUBRA LAS VENTAJAS QUE LE OFRECE EL SERVICIO DE DEPOSITOS REMOTOS!
 REALICE DEPOSITOS CON CHEQUES DESDE LA COMODIDAD DE SU OFICINA Y EVITE FILAS EN SUCURSAL,
 LOS DEPOSITOS REALIZADOS CON CHEQUES BANORTE SE REFLEJARAN EN SU CUENTA EL MISMO DIA,
 LA COMISION MENSUAL ES DE \$300 Y \$1 POR CADA CHEQUE PROCESADO.
 PARA MAYOR INFORMACION LO INVITAMOS A CONTACTAR A SU EJECUTIVO DE CUENTA.

INVERSION GLOBAL PM

CONTRATO: 0409497216 DIVISA: PESOS CLABE: 072 709 00409497216 5

RESUMEN DEL PERIODO

	MONTO
Saldo inicial del periodo	\$ 0.00
) Depósitos	\$ 0.00
) Retiros	\$ 0.00
) Intereses Netos Ganados	\$ 0.00
) Total de Comisiones cobradas	\$ 0.00
) IVA sobre comisiones (16%)	\$ 0.00
Saldo Actual	\$ 0.00
Saldo Disponible al día*	\$ 0.00
Saldo Mínimo requerido	\$ 0.00

SALDO PROMEDIO DIARIO

En el Período (del 01 Jul al 31 Jul)	\$ 0.00
Días que comprende el período	031
Acumulado anual	\$ 0.00
Días que comprende el período anual	213

CALCULO DE INTERESES DEVENGADOS

Intereses Tasa Bruta Anual 0.00%	\$ 0.00
Retención de IDE	\$ 0.00
Retención de ISR	\$ 0.00
Intereses Netos Ganados	\$ 0.00

DETALLE DE OPERACIONES

CHA	DESCRIPCION DEL CARGO/ ABONO	MONEDA	MONTO DEL RETIRO	MONTO DEL DEPOSITO	SALDO
-JUN-16	SALDO ANTERIOR SIN MOVIMIENTOS				0.00

(Saldo inicial de \$496,301.02)

Saldo Final \$496,420.68

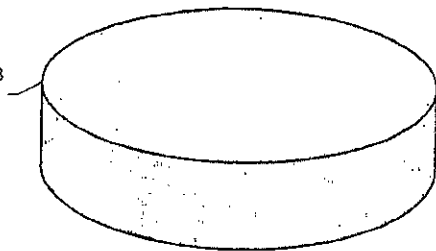

REFERENCIA DE ABREVIACIONES:

C.F.C.: Registro Federal de Contribuyentes - CLABE: Clave Bancaria Estandarizada - I.V.A.: Impuesto al Valor Agregado - I.S.R.: Impuesto Sobre la Renta
 B.B.C.: Saldo sobre Bienes Comunes - DISP.: Disposición/Dispersión - ATM.: Cajero Automático - BTE.: Banorte - CPA.: Compra - DEP.: Depósito - COM.: Comisión
 INTBC.: Intermediaria - O/B.: Cheque Banco - CHEQ/CHQ.: Cheque - LIQ.: Liquidación/Pago - INT.: Interés(es) - EDO.: Estado - CTA.: Cuenta - CAM.: Cámara
 Compensación - ABO.: Abono - CAP.: Capital - INV.: Inversión - PZO.: Plazo - DEV.: Devolución - REV.: Reverso - CONS.: Consulta - VEN.: Ventanilla

Cuando no reciba su es de cuenta durante los 20 siguientes de la fecha corte y no haya instrucciones para que le envíe, favor de solicitarle su sucursal

Podrá consultar la informa de las comisiones de otros bancos con fines informativos de comparación en la línea al teléfono 01 800 999 800 en la página electrónica

www.condusef.gob.mx

DIRECTA

SEVICIOS FINANCIEROS
 DE BANORTE

www.banorte.com

Banco Mercantil del N...
 Institución de Banca...
 Grupo Financiero Ban...
 Av. Revolución No...
 Colonia Primavera, C.A...
 Monterrey, Nuevo Le...
 RFC: BMN830209927.

Ban... Mercant... de N... S.A. de C...
 no Banca Mercant...
 Banorte recibe las r...
 reclamaciones en la...
 Unidad: Espinosa de...
 Usamos abreviatura...
 Reforma No. 57, Esq...
 Cuauhtémoc, C.P. 64000, T...
 Cuauhtémoc, Méxic...
 Electrónico: me...
 01 800 627 22 92...
 de sus sucursales...
 no aceptar una...
 goberno de la...
 Protector y O...
 Servicio...
 www.condusef.gob...
 teléfono de...
 (56) 5331-0999...
 Revólvelo al 01 800...

Advertencia:
 Incumplir sus obligaciones...
 puede generar comisiones.

El presente Estado de Cuenta no es un comprobante fiscal



Los productos anteriormente descritos se encuentran protegidos por el Instituto de Protección de Ahorro Bancario (IPAB) hasta por un monto equivalente a \$10,000.00 UDIS por cliente por Institución, lo anterior de conformidad con las disposiciones legales que regulan a dicho Instituto.

No. de cliente	07597888
RFC	MVG850101T56
Plaza	9588 PLAZA SAN LUIS POTOSI
Sucursal	0849 MATEHUALA
Teléfonos Sucursal	8821210
Dirección Sucursal	CONSTITUCION 14 CENTRO
Período	De 01/Julio/2016 al 31/Julio/2016
Fecha de corte	31/Julio/2016
Página	3 de 3

▼ INFORME DE DEPÓSITOS EN EFECTIVO MAYORES A \$15,000 PESOS ▼

MUNICIPIO DE VILLA DE GUADALUPE SLP
 CALLE IGNACIO ALDAMA 31, CENTRO VILLA DE GUADALUPE S.L.P. C.P. 78850
 RFC: MVG850101T56

DEL MES DE JULIO DE 2016 NO. DE CLIENTE: 07597888

EXCEDENTES DE DEPOSITOS	\$	139,527.00
TIPO DE CAMBIO	\$	18.8602
RESUMEN DEL EJERCICIO 2016		
MONTO EXCEDENTE DE DEPOSITOS	\$	845,300.00

*Los depósitos en efectivo presentados en el presente informe, son aquellos que exceden la cantidad de \$15,000 (Quince mil pesos 00/100) de forma acumulada en todas las cuentas bajo la titularidad del cliente, dentro de un mes calendario.

BANCO MERCANTIL DEL NORTE S.A., INSTITUCION DE BANCA MULTIPLE
 GRUPO FINANCIERO BANORTE,
 AV. REVOLUCION NO. 3000, COLONIA PRIMAVERA, C.P. 64830, MONTERREY, N.L.
 RFC: BMN930209927

AVISO DE PRIVACIDAD

El artículo tercero transitorio de la Ley para la Protección de Datos Personales en Posesión de Particulares (LPDPPP) establece que los responsables expedirán el aviso de privacidad de conformidad con lo dispuesto en los artículos 16 y 17 de la LPDPPP. Por lo anterior, ponemos a su disposición nuestro aviso de privacidad en www.banorte.com. Se presume que usted consiente tácitamente en el tratamiento de sus datos mientras no manifieste su oposición.

641

MUNICIPIO DE VILLA DE GUADALUPE
ESTADO DE SAN LUIS POTOSI
AUXILIAR POR CUENTAS DE REGISTRO

(Todas las cuentas) PERIODO SELECCIONADO DEL 01-jul-2016 AL 31-jul-2016

No.CUENTA/Concepto de la cuenta	SALDO			SALDO FINAL
Fecha Cheque No Póliza / Concepto por movimiento	INICIAL	DEBE	HABER	
1112-10-001 --> INFRAESTRUCTURA 2015 CTA. 0409497159	496,301.02	119.66	0.00	496,420.68
9/07/2016 S/N 100327 / INTERESES BANCARIOS INFRA 2015 CTA 0409497159, DEL M		119.66		496,420.68

MUNICIPIO DE VILLA DE GUADALUPE

**CONCILIACION BANCARIA DEL 01 AL 31 DE JULIO DE 2016
BANORTE FORTALECIMIENTO 2015 CUENTA No. 0409497672**

	SALDO SEGÚN LIBROS	\$	2,835.03
MAS:	ABONAMOS Y NO CARGAN:	\$	-
		\$	-
		\$	2,835.03
MAS:	CARGAN Y NO ABONAMOS		
MENOS:	ABONAN Y NO CARGAMOS:		
MENOS:	CARGAMOS Y NO ABONAN:		
		\$	-
	SALDO SEGÚN BANCO	643	2,835.03

FORTALECIMIENTO 2015
MUNICIPIO DE VILLA DE GUADALUPE SLP
CALLE IGNACIO ALDAMA 31
CENTRO
VILLA DE GUADALUPE S.L.P.
SUCURSAL 0849 MATEHUALA
CORREO

C.P. 78850



No. de cliente 07597888
RFC MVG850101T56
Plaza 9588 PLAZA SAN LUIS POTOSI
Sucursal 0849 MATEHUALA
Teléfonos Sucursal 8821210
Dirección Sucursal CONSTITUCION 14 CENTRO
Período De 01/Julio/2016 al 31/Julio/2016
Fecha de corte 31/Julio/2016
Página 1 de 3

NO. CUENTA	0409497672
GANANCIA ANUAL TOTAL (GAT) ¹	
GAT NOMINAL	N/A %
GAT REAL ²	N/A %
(+) INTERESES APLICABLES	\$ 0.00
(-) TOTAL DE COMISIONES COBRADAS	\$ 0.00

NO. CUENTA	0409497748
GANANCIA ANUAL TOTAL (GAT) ¹	
GAT NOMINAL	0.00 %
GAT REAL ²	-3.36 %
(+) INTERESES APLICABLES	\$ 0.00
(-) TOTAL DE COMISIONES COBRADAS	\$ 0.00

Enlace Global PM C/Intereses
Julio 2016

¹ Antes de impuestos

² La GAT REAL es el rendimiento que obtendría después de descontar la inflación estimada

▼ RESUMEN INTEGRAL ▼

PRODUCTO/SERVICIO	CUENTA		SALDO ANTERIOR		SALDO AL CORTE
ENLACE GLOBAL PM C/INTERESES	0409497672	\$	2,835.03	\$	2,835.03
INVERSION GLOBAL PM	0409497748	\$	0.00	\$	0.00
TOTAL		\$	2,835.03	\$	2,835.03

▼ Enlace Global Pm C/Intereses ▼

No. de CUENTA: 0409497672

DIVISA: PESOS

CLABE: 072 709 00409497672 1

▼ RESUMEN DEL PERIODO ▼

	MONTO
Saldo inicial del período	\$ 2,835.03
(+) Depósitos	\$ 0.00
(-) Retiros	\$ 0.00
(+) Intereses Netos Ganados	\$ 0.00
(-) Comisiones Cobradas	\$ 0.00
(-) IVA sobre comisiones (16%)	\$ 0.00
Saldo Actual	\$ 2,835.03
Saldo Disponible al día*	\$ 2,835.03
Saldo Mínimo requerido	\$ 0.00

▼ *SALDO NO DISPONIBLE AL DÍA ▼

	MONTO
Depósitos de cheques S.B.C.	\$ 0.00
Comisiones Pendientes de aplicar	\$ 0.00
Compras no aplicadas	\$ 0.00
Total	\$ 0.00

▼ SALDO PROMEDIO DIARIO ▼

	MONTO
En el Período (del 01 Jul al 31 Jul)	\$ 2,835.03
Días que comprende el período	031
Acumulado anual	\$ 75,168.53
Días que comprende el período anual	213

▼ CALCULO DE INTERESES DEVENGADOS ▼

Intereses Tasa Bruta Anual 0.00%	\$ 0.00
Retención de IDE	\$ 0.00
Retención de ISR	\$ 0.00
Intereses Netos Ganados	\$ 0.00

▼ RESUMEN DE COMISIONES ▼

CHEQUES	
Cheques girados	0
Cheques girados sin comisión	0
Cheques girados con comisión	0
Importe de la comisión	\$ 0.00
Por cheques devueltos	\$ 0.00
OTRAS COMISIONES	\$ 0.00

▼ COMPORTAMIENTO DE TARJETA DE DEBITO ▼

Uso en cajeros automáticos	\$ 0.00
Compras en comercios	\$ 0.00
Uso en sucursales	\$ 0.00
Total Uso del débito	\$ 0.00

644

La fecha de corte coincide con la fecha de terminación del período que se señala en el presente estado de cuenta. Las operaciones efectuadas durante días laborales o después de la hora de corte de fin de día serán consideradas en nuestra contabilidad como realizadas en el siguiente día hábil bancario. Usted dispone 90 días después de la fecha de corte para objetar la información contenida en su estado de cuenta, de no hacerlo se asumirá su conformidad al respecto.

No. de cliente	07597888
RFC	MVG850101T56
Plaza	9588 PLAZA SAN LUIS POTOSI
Sucursal	0849 MATEHUALA
Teléfonos Sucursal	8821210
Dirección Sucursal	CONSTITUCION 14 CENTRO
Período	De 01/Julio/2016 al 31/Julio/2016
Fecha de corte	31/Julio/2016
Página	3 de 3

INFORME DE DEPÓSITOS EN EFECTIVO MAYORES A \$15,000 PESOS

MUNICIPIO DE VILLA DE GUADALUPE SLP
 CALLE IGNACIO ALDAMA 31, CENTRO VILLA DE GUADALUPE S.L.P. C.P. 78850
 RFC: MVG850101T56

DEL MES DE **JULIO** DE 2016 NO. DE CLIENTE: **07597888**

EXCEDENTES DE DEPOSITOS	\$	139,527.00
TIPO DE CAMBIO	\$	18.8602
RESUMEN DEL EJERCICIO 2016		
MONTO EXCEDENTE DE DEPOSITOS	\$	845,300.00

*Los depósitos en efectivo presentados en el presente informe, son aquellos que exceden la cantidad de \$15,000 (Quince mil pesos 00/100) de forma acumulada en todas las cuentas bajo la titularidad del cliente, dentro de un mes calendario.

BANCO MERCANTIL DEL NORTE S.A., INSTITUCION DE BANCA MULTIPLE
 GRUPO FINANCIERO BANORTE,
 AV. REVOLUCION NO. 3000, COLONIA PRIMAVERA, C.P. 64830, MONTERREY, N.L.
 RFC: BMN930209927

AVISO DE PRIVACIDAD

El artículo tercero transitorio de la Ley para la Protección de Datos Personales en Posesión de Particulares (LPDPPP) establece que los responsables expedirán el aviso de privacidad de conformidad con lo dispuesto en los artículos 16 y 17 de la LPDPPP. Por lo anterior, ponemos a su disposición nuestro aviso de privacidad en www.banorte.com. Se presume que usted consiente tácitamente en el tratamiento de sus datos mientras no manifieste su oposición.

645

La fecha de corte coincide con la fecha de terminación del periodo que se señala en el presente estado de cuenta. Las operaciones efectuadas durante días laborales o después de la hora de corte de fin de día serán consideradas en nuestra contabilidad como realizadas en el siguiente día hábil bancario. Usted dispone 90 días después de la fecha de corte para objetar la información contenida en su estado de cuenta. de no hacerlo se asumirá su conformidad al respecto

MUNICIPIO DE VILLA DE GUADALUPE
ESTADO DE SAN LUIS POTOSI
AUXILIAR POR CUENTAS DE REGISTRO

(Todas las cuentas) PERIODO SELECCIONADO DEL 01-jul-2016 AL 31-jul-2016

No. CUENTA/Concepto de la cuenta			SALDO			
Fecha	Cheque	No Póliza / Concepto por movimiento	INICIAL	DEBE	HABER	SALDO FINAL
112-10-002 -->		FORTALECIMIENTO 2015 CTA. 0409497672	2,835.03	0.00	0.00	2,835.03

MUNICIPIO DE VILLA DE GUADALUPE

**CONCILIACION BANCARIA DEL 01 AL 31 DE JULIO DE 2016
BANORTE GASTO CORRIENTE 2015 CUENTA No. 0409497887**

	SALDO SEGÚN LIBROS			\$ 137,121.22
MAS:				
	ABONAMOS Y NO CARGAN:			
11-jul.	Municipio de Catorce (Asistencia social traslado de agua)	462	\$	1,300.00
27-jul.	Patricia Chavez Briones	495	\$	4,545.69
			\$	-
				\$ 5,845.69
				\$ 142,966.91
MAS:	CARGAN Y NO ABONAMOS			
MENOS:	ABONAN Y NO CARGAMOS:			
MENOS:	CARGAMOS Y NO ABONAN:			
				\$ -
		647		
	SALDO SEGÚN BANCO			\$ 142,966.91

GASTO CORRIENTE 2015
MUNICIPIO DE VILLA DE GUADALUPE SLP
CALLE IGNACIO ALDAMA 31
CENTRO
VILLA DE GUADALUPE S.L.P.
SUCURSAL 0849 MATEHUALA
CORREO

C.P. 78850



No. de cliente 07597888
RFC MVG85010IT56
Plaza 9588 PLAZA SAN LUIS POTOSI
Sucursal 0849 MATEHUALA
Teléfonos Sucursal 8821210
Dirección Sucursal CONSTITUCION 14 CENTRO
Período De 01/Julio/2016 al 31/Julio/2016
Fecha de corte 31/Julio/2016
Página 1 de 7

NO. CUENTA	0409497887
GANANCIA ANUAL TOTAL (GAT) ¹	N/A %
GAT NOMINAL	N/A %
GAT REAL ²	27.54
(+) INTERESES APLICABLES	\$ 0.00
(-) TOTAL DE COMISIONES COBRADAS	\$ 0.00

NO. CUENTA	0409497944
GANANCIA ANUAL TOTAL (GAT) ¹	0.00 %
GAT NOMINAL	-3.36 %
GAT REAL ²	0.00
(+) INTERESES APLICABLES	\$ 0.00
(-) TOTAL DE COMISIONES COBRADAS	\$ 0.00

Enlace Global PM C/Intereses
Julio 2016

¹ Antes de impuestos

² La GAT REAL es el rendimiento que obtendría después de descontar la inflación estimada

▼ RESUMEN INTEGRAL ▼

PRODUCTO/SERVICIO	CUENTA	SALDO ANTERIOR	SALDO AL CORTE
ENLACE GLOBAL PM C/INTERESES	0409497887	\$ 277,291.98	\$ 142,966.91
INVERSION GLOBAL PM	0409497944	\$ 0.00	\$ 0.00
TOTAL		\$ 277,291.98	\$ 142,966.91

▼ Enlace Global Pm C/Intereses ▼

No. de CUENTA: 0409497887

DIVISA: PESOS

CLABE: 072 709 00409497887 1

▼ RESUMEN DEL PERIODO ▼

	MONTO
Saldo inicial del período	\$ 277,291.98
(+) Depósitos	\$ 1,069,856.52
(-) Retiros	\$ 1,204,209.13
(+) Intereses Netos Ganados	\$ 27.54
(-) Comisiones Cobradas	\$ 0.00
(-) IVA sobre comisiones (16%)	\$ 0.00
Saldo Actual	\$ 142,966.91
Saldo Disponible al día*	\$ 142,966.91
Saldo Mínimo requerido	\$ 0.00

▼ SALDO PROMEDIO DIARIO ▼

	MONTO
En el Período (del 01 Jul al 31 Jul)	\$ 145,369.80
Días que comprende el período	031
Acumulado anual	\$ 213,464.92
Días que comprende el período anual	213

▼ CALCULO DE INTERESES DEVENGADOS ▼

Intereses Tasa Bruta Anual 0.22%	\$ 27.54
Retención de IDE	\$ 0.00
Retención de ISR	\$ 0.00
Intereses Netos Ganados	\$ 27.54

▼ *SALDO NO DISPONIBLE AL DIA ▼

	MONTO
Depósitos de cheques S.B.C.	\$ 0.00
Comisiones Pendientes de aplicar	\$ 0.00
Compras no aplicadas	\$ 0.00
Total	\$ 0.00

▼ RESUMEN DE COMISIONES ▼

CHEQUES	
Cheques girados	64
Cheques girados sin comisión	64
Cheques girados con comisión	0
Importe de la comisión	\$ 0.00
Por cheques devueltos	\$ 0.00
OTRAS COMISIONES	\$ 0.00

▼ COMPORTAMIENTO DE TARJETA DE DEBITO ▼

Uso en cajeros automáticos	\$ 0.00
Compras en comercios	\$ 0.00
Uso en sucursales	\$ 0.00
Total Uso del débito	\$ 0.00

La fecha de corte coincide con la fecha de terminación del periodo que se señala en el presente estado de cuenta. Las operaciones efectuadas durante días laborales o después de la hora de corte de fin de día serán consideradas en nuestra contabilidad como realizadas en el siguiente día hábil bancario. Usted dispone 90 días después de la fecha de corte para objetar la información contenida en su estado de cuenta, de no hacerlo se asumirá su conformidad al respectivo

DETALLE DE OPERACIONES

FECHA	DESCRIPCIÓN DEL CARGO/ ABONO	MONEDA	MONTO DEL RETIRO	MONTO DEL DEPOSITO	SALDO
30-JUN-16	SALDO ANTERIOR				277,291.98
01-JUL-16	CHEQUE PAGADO 0000426	MXP	18,000.00		259,291.98
	DEPOSITO A CTA. 0854281154 RFC GPM070720FX8				259,291.98
01-JUL-16	CHEQUE PAGADO 0000428	MXP	12,000.00		247,291.98
	DEPOSITO A CTA. 0854281154 RFC GPM070720FX8				247,291.98
01-JUL-16	DEP.EFECTIVO	MXP		2,112.00	249,403.98
01-JUL-16	CHEQUE PAGADO 0000433	MXP	184,750.00		64,653.98
01-JUL-16	002601001607010000147922	MXP		23.82	64,677.80
	SPEI RECIBIDO DEL BANCO 0012 BBVA BANCOMER DEL CLIENTE GOBIERNO DEL ESTADO DE SAN LUIS POTOSI M DE LA CLABE 012700001036465210 CON RFC GES850101L4A CONCEPTO: GOBIERNO DEL ESTADO DE SAN LU REFERENCIA: 0107168 CVE RAST: 002601001607010000147922				
14-JUL-16	CHEQUE PAGADO 0000434	MXP	337.13		64,340.67
15-JUL-16	CHEQUE PAGADO 0000436	MXP	2,294.82		62,045.85
15-JUL-16	CHEQUE PAGADO 0000435	MXP	3,937.61		58,108.24
15-JUL-16	DEP.EFECTIVO	MXP		1,050.00	59,158.24
15-JUL-16	DEP.EFECTIVO	MXP		1,610.00	60,768.24
15-JUL-16	002601001607050000060866	MXP		14,499.50	75,267.74
	SPEI RECIBIDO DEL BANCO 0012 BBVA BANCOMER DEL CLIENTE GOBIERNO DEL ESTADO DE SAN LUIS POTOSI M DE LA CLABE 012700001036465210 CON RFC GES850101L4A CONCEPTO: GOBIERNO DEL ESTADO DE SAN LU REFERENCIA: 0507168 CVE RAST: 002601001607050000061170				
5-JUL-16	002601001607050000061170	MXP		632.84	75,900.58
	SPEI RECIBIDO DEL BANCO 0012 BBVA BANCOMER DEL CLIENTE GOBIERNO DEL ESTADO DE SAN LUIS POTOSI M DE LA CLABE 012700001036465210 CON RFC GES850101L4A CONCEPTO: GOBIERNO DEL ESTADO DE SAN LU REFERENCIA: 0507168 CVE RAST: 002601001607050000061170				
5-JUL-16	CHEQUE PAGADO 0000437	MXP	2,470.00		73,430.58
	DEPOSITO A CTA. 0832339558 RFC CSG080401D91				
7-JUL-16	DEPOSITO CHQ.BANORTE 0000072	MXP		276,104.00	349,534.58
	DEPOSITO DE LA CUENTA : 0423696958				
3-JUL-16	CHEQUE CAMARA 0000438	MXP	100,000.00		249,534.58
	SMD070901MD1				
3-JUL-16	CHEQUE PAGADO 0000441	MXP	23,524.00		226,010.58
	DEPOSITO A CTA. 0220444741 RFC HETF911117U97				
1-JUL-16	CHEQUE PAGADO 0000446	MXP	8,000.00		218,010.58
1-JUL-16	CHEQUE PAGADO 0000440	MXP	1,000.00		217,010.58
1-JUL-16	CHEQUE PAGADO 0000442	MXP	3,000.00		214,010.58
1-JUL-16	CHEQUE PAGADO 0000443	MXP	2,000.00		212,010.58
1-JUL-16	CHEQUE PAGADO 0000444	MXP	1,500.00		210,510.58
1-JUL-16	CHEQUE PAGADO 0000445	MXP	1,560.00		208,950.58
1-JUL-16	CHEQUE PAGADO 0000447	MXP	2,000.00		206,950.58
1-JUL-16	DEP.EFECTIVO	MXP		1,254.00	208,204.58
1-JUL-16	DEP.EFECTIVO	MXP		1,826.00	210,030.58
1-JUL-16	DEP.EFECTIVO	MXP		2,696.00	212,726.58
1-JUL-16	CHEQUE CAMARA 0000439	MXP	6,478.60		206,247.98
	RXA950110 DL3				
1-JUL-16	CHEQUE PAGADO 0000456	MXP	10,000.00		196,247.98
1-JUL-16	CHEQUE PAGADO 0000455	MXP	15,565.00		180,682.98
1-JUL-16	DEP.EFECTIVO	MXP		2,042.00	182,724.98

REFERENCIA DE ABREVIACIONES:

R.F.C.: Registro Federal de Contribuyentes - CLABE: Clave Bancaria Estandarizada - I.V.A.: Impuesto al Valor Agregado - I.S.R.: Impuesto Sobre la Renta - B.C.: Bien Común - DISP.: Distribución/Dispersión - ATM.: Cajero Automático - BTE.: Banorte - CPA.: Compra - DEP.: Depósito - COM.: Comisión - INTBC.: Inter Bancario - OIB.: Otro Banco - CHEQ./CHQ.: Cheque - LIQ.: Liquidación/Pago - INT.: Interés fijo - EDO.: Estado - CTA.: Cuenta - CAM.: Cámara de Compensación - ABO.: Abono - CAP.: Capital - INV.: Inversión - PZO.: Plazo - DEV.: Devolución - REV.: Reverso - CONS.: Consulta - VEN.: Ventanilla

Quando no reciba su estado de cuenta durante los 20 siguientes de la fecha corte y no haya instrucciones para que no le envíe, favor de solicitar su sucursal

Podrá consultar la información de las comisiones de todos los bancos con fines informativos de comparación en la línea al teléfono 01 800 949 8111 en la página electrónica: www.condusef.gob.mx

DIRECTA

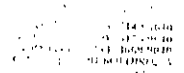

www.banorte.com

Banco Mercantil del Norte, S.A. de C.V. Institución de Banca Múltiple del Grupo Financiero Banorte, S.A. Av. Revolución No. 1000 Colonia Primavera C.P. 64610 Monterrey, Nuevo León RFC: BMN930009097

Banco Mercantil del Norte, S.A. de C.V. de Banca Múltiple del Grupo Financiero Banorte, S.A. Av. Revolución No. 1000 Colonia Primavera C.P. 64610 Monterrey, Nuevo León RFC: BMN930009097

Advertencia: incumplir tus obligaciones puede generar comisiones

El presente Estado de Cuenta no es un comprobante fiscal



Los productos financieros y servicios que se encuentran protegidos por el Instituto para la Protección del Ahorro Bancario (IPAB) hasta por un monto equivalente a 400,000 UDIS por cliente por institución, no están de conformidad con las disposiciones legales que regulan a dicho Instituto

▼ DETALLE DE OPERACIONES Enlace Global Pm C/Intereses (CONTINUACION) ▼

FECHA	DESCRIPCION DEL CARGO/ ABONO	MONEDA	MONTO DEL RETIRO	MONTO DEL DEPOSITO	SALDO
11-JUL-16	SALDO ANTERIOR				182,724.98
11-JUL-16	CHEQUE PAGADO 0000458	MXP	14,500.00		168,224.98
	DEPOSITO A CTA. 0761149512 RFC AICF620620S72				
11-JUL-16	CHEQUE PAGADO 0000449	MXP	10,648.00		157,576.98
	DEPOSITO A CTA. 0761149512 RFC AICF620620S72				
11-JUL-16	DEP.EFECTIVO	MXP		92,116.00	249,692.98
12-JUL-16	CHEQUE PAGADO 0000459	MXP	960.00		248,732.98
13-JUL-16	CHEQUE PAGADO 0000461	MXP	700.00		248,032.98
13-JUL-16	CHEQUE PAGADO 0000448	MXP	15,400.00		232,632.98
	DEPOSITO A CTA. 0618143708 RFC GPM070720FX8				
13-JUL-16	CHEQUE PAGADO 0000460	MXP	1,937.00		230,695.98
	DEPOSITO A CTA. 0174074269 RFC CCBO21015UV6				
13-JUL-16	CHEQUE PAGADO 0000454	MXP	800.00		229,895.98
	DEPOSITO A CTA. 0174074269 RFC CCBO21015UV6				
14-JUL-16	CHEQUE PAGADO 0000451	MXP	16,240.00		213,655.98
	DEPOSITO A CTA. 0449980527 RFC COS068122IFZ5				
14-JUL-16	DEP.EFECTIVO	MXP		2,342.00	215,997.98
14-JUL-16	DEP.EFECTIVO	MXP		6,542.00	222,539.98
14-JUL-16	DEP.EFECTIVO	MXP		2,824.00	225,363.98
14-JUL-16	CHEQUE PAGADO 0000453	MXP	30,000.00		195,363.98
	DEPOSITO A CTA. 0600917463 RFC LUVS750412356				
15-JUL-16	CHEQUE CAMARA 0000450	MXP	10,000.00		185,363.98
	VIMV720531UP7				
15-JUL-16	CHEQUE PAGADO 0000467	MXP	34,266.87		151,097.11
15-JUL-16	CHEQUE PAGADO 0000468	MXP	124,780.00		26,317.11
15-JUL-16	CHEQUE PAGADO 0000469	MXP	4,556.80		21,760.31
15-JUL-16	CHEQUE PAGADO 0000466	MXP	3,200.00		18,560.31
15-JUL-16	CHEQUE PAGADO 0000464	MXP	2,000.00		16,560.31
15-JUL-16	002601001607150000112401	MXP		32,544.95	49,105.26
	SPEI RECIBIDO DEL BANCO 0012 BBVA BANCOMER				
15-JUL-16	CHEQUE PAGADO 0000465	MXP	4,360.00		44,745.26
	DEPOSITO A CTA. 0643358577 RFC MAR030304RY6				
	DE LA CLABE 012700001036465210 CON RFC GES850101L4A				
	CONCEPTO: GOBIERNO DEL ESTADO DE SAN LU				
	REFERENCIA: 1507168 CVE RAST: 002601001607150000112401				
16-JUL-16	CHEQUE PAGADO 0000463	MXP	6,000.00		38,745.26
16-JUL-16	CHEQUE PAGADO 0000470	MXP	8,340.52		30,404.74
	DEPOSITO A CTA. 0849005227 RFC CSM86121189A				
18-JUL-16	CHEQUE PAGADO 0000473	MXP	20,000.00		10,404.74
	DEPOSITO A CTA. 0299493521 RFC SABC8708294C5				
18-JUL-16	CHEQUE PAGADO 0000471	MXP	800.00		9,604.74
19-JUL-16	002601001607190000071998	MXP		191,213.04	200,817.78
	SPEI RECIBIDO DEL BANCO 0012 BBVA BANCOMER				
	DEL CLIENTE GOBIERNO DEL ESTADO DE SAN LUIS POTOSI M				
	DE LA CLABE 012700001036465210 CON RFC GES850101L4A				
	CONCEPTO: GOBIERNO DEL ESTADO DE SAN LU				
	REFERENCIA: 1907168 CVE RAST: 002601001607190000071998				
19-JUL-16	CHEQUE PAGADO 0000474	MXP	5,821.00		194,996.78
21-JUL-16	CHEQUE CAMARA 0000452	MXP	2,122.80		192,873.98
	RFC NO DISP				
21-JUL-16	CHEQUE PAGADO 0000475	MXP	8,700.00		184,173.98
	DEPOSITO A CTA. 0618143708 RFC GPM070720FX8				
21-JUL-16	CHEQUE PAGADO 0000480	MXP	10,000.00		174,173.98
21-JUL-16	CHEQUE PAGADO 0000477	MXP	22,150.00		52,023.98
22-JUL-16	CHEQUE CAMARA 0000478	MXP	30,000.00		22,023.98
	SMD070901MD1				

La fecha de corte coincide con la fecha de terminación del periodo que se señala en el presente estado de cuenta. Las operaciones efectuadas durante días r laborales o después de la hora de corte de fin de día serán consideradas en nuestra contabilidad como realizadas en el siguiente día hábil bancario. Usted dispone 90 días después de la fecha de corte para objetar la información contenida en su estado de cuenta, de no hacerlo se asumirá su conformidad al respecto

DETALLE DE OPERACIONES Enlace Global Pm C/Intereses (CONTINUACION)

FECHA	DESCRIPCION DEL CARGO/ABONO	MONEDA	MONTO DEL RETIRO	MONTO DEL DEPOSITO	SALDO
22-JUL-16	SALDO ANTERIOR				22,023.98
23-JUL-16	CHEQUE CAMARA 0000479 BURN630526616	MXP	4,799.99		17,223.99
25-JUL-16	DEP.EFECTIVO	MXP		1,550.00	18,773.99
25-JUL-16	DEP.EFECTIVO	MXP		1,756.00	20,529.99
25-JUL-16	DEP.EFECTIVO	MXP		2,917.00	23,446.99
25-JUL-16	DEP.EFECTIVO	MXP		2,940.00	26,386.99
25-JUL-16	DEP.EFECTIVO	MXP		1,642.00	28,028.99
25-JUL-16	DEP.EFECTIVO	MXP		2,252.00	30,280.99
25-JUL-16	DEP.EFECTIVO	MXP		9,517.00	39,797.99
5-JUL-16	CHEQUE PAGADO 0000481	MXP	10,000.00		29,797.99
5-JUL-16	CHEQUE PAGADO 0000482	MXP	2,255.02		27,542.97
5-JUL-16	CHEQUE PAGADO 0000483	MXP	1,000.00		26,542.97
5-JUL-16	002601001607250000087027 SPEI RECIBIDO DEL BANCO 0012 BBVA BANCOMER DEL CLIENTE GOBIERNO DEL ESTADO DE SAN LUIS POTOSI M DE LA CLABE 012700001036465210 CON RFC GES850101L4A CONCEPTO: FONDO GRAL JULIO REFERENCIA: 2507168 CVE RAST: 002601001607250000087027	MXP		305,391.37	331,934.34
6-JUL-16	CHEQUE CAMARA 0000476 BAGC8110053G8	MXP	3,000.00		328,934.34
7-JUL-16	CHEQUE CAMARA 0000485 SMD070901MD1	MXP	20,000.00		308,934.34
7-JUL-16	CHEQUE PAGADO 0000494 DEPOSITO A CTA. 0428554848 RFC HEER60060958A	MXP	6,228.00		302,706.34
7-JUL-16	CHEQUE PAGADO 0000493	MXP	9,571.00		293,135.34
7-JUL-16	CHEQUE PAGADO 0000489 DEPOSITO A CTA. 0862800617 RFC GADO20601D05	MXP	12,800.11		280,335.23
7-JUL-16	CHEQUE PAGADO 0000487	MXP	27,100.00		253,235.23
7-JUL-16	CHEQUE PAGADO 0000491 DEPOSITO A CTA. 0211945880 RFC IAHC45040INT8	MXP	3,536.00		249,699.23
7-JUL-16	CHEQUE PAGADO 0000492 DEPOSITO A CTA. 0877709675 RFC LEAJ7512284PA	MXP	2,552.00		247,147.23
7-JUL-16	CHEQUE PAGADO 0000486 DEPOSITO A CTA. 0618143708 RFC GPM070720FX8	MXP	16,200.00		230,947.23
7-JUL-16	CHEQUE CAMARA 0000484 GULJ781026DC0	MXP	6,000.00		224,947.23
7-JUL-16	CHEQUE PAGADO 0000496	MXP	6,742.00		218,205.23
7-JUL-16	CHEQUE CAMARA 0000488 BEZM690125F17	MXP	13,346.96		204,858.27
7-JUL-16	DEP.EFECTIVO	MXP		2,288.00	207,146.27
7-JUL-16	DEP.EFECTIVO	MXP		6,145.00	213,291.27
7-JUL-16	DEP.EFECTIVO	MXP		2,882.00	216,173.27
7-JUL-16	DEP.EFECTIVO	MXP		2,974.00	219,147.27
7-JUL-16	CHEQUE PAGADO 0000490 DEPOSITO A CTA. 0220444741 RFC HETF911117U97	MXP	9,728.34		209,418.93
7-JUL-16	CHEQUE PAGADO 0000498	MXP	14,669.60		194,749.33
7-JUL-16	CHEQUE PAGADO 0000497	MXP	147,979.96		46,769.37

Quando no reciba su est de cuenta durante los 20 siguientes de la fecha corte, y no haya n instrucciones para que no le ervio, favor de solicitar su sucursal.

Podra consultar la inform de las comisiones de estos bancos con fines informat de comparación en la al telefono 01 800 690 en la página electrónica www.condusef.gob.mx

línea
DIRECTA
www.banorte.com

Banco Mercantil del M...
Institución de Banca...
Grupo Financiero Ban...
Av. Revolución No. 37...
Colonia Primavera C...
Monterrey, Nueva...
RFC: BMN930209927.

Banco Mercantil de Am...
de Banca Múltiple, Grupo Financiero Banorte recibe...
reclamaciones o quejas...
dada Esperanza de...
Usuaris ubicada en...
Reforma No. 927...
Cuadrante C.P. 64500...
Cuadrante, Nayarit...
Electrónico...
01 800 627 22...
de sus sucursales...
no el tener una...
pueda verficar la...
Preferencia y De...
Servicio...
www.condusef.gob.mx
teléfono de atención...
055 52 34 66...
Redes... 01 800 627 22...

Advertencia:
Incumplir tus obligaciones puede generar comisiones.

El presente Estado de Cuenta no es un comprobante fiscal



Los productos...
protegidos por el Instituto...
Protección del Ahorro Bancario (IPAB) hasta por un monto equivalente a 400,000 UDIS por cliente por Institución...
de conformidad con las disposiciones legales que rigen a dicho Instituto.

REFERENCIA DE ABREVIACIONES:

R.F.C.: Registro Federal de Contribuyentes - CLABE: Clave Bancaria Estandarizada - I.V.A.: Inmueble al Valor Agregado - I.S.R.: Impuesto Sobre la Renta - S.B.C. Sistema de Buen Cobro - DISP: Dispensación Dispensación - ATM: Cajero Automático - BTE: Banorte - CPA: Compra - DEP: Depósito - COM: Comisión - INTBC: Inter Bancario - O/B: Otro Banco - CHEQ/CHEQ: Cheque - LIQ: Liquidación - PAGO: Pago - INT: Interés (res) - EDO: Estado - CTA: Cuenta - CAM: Cámara - ABO: Abono - CAP: Capital - INV: Inversión - PZO: Plazo - DEV: Devolución - REV: Reverso - CONS: Consulta - VEN: Ventanilla

▼ DETALLE DE OPERACIONES Enlace Global Pm C/Intereses (CONTINUACION) ▼

FECHA	DESCRIPCION DEL CARGO/ ABONO	MONEDA	MONTO DEL RETIRO	MONTO DEL DEPOSITO	SALDO
29-JUL-16	SALDO ANTERIOR				46,769.37
29-JUL-16	002601001607290000109366 SPEI RECIBIDO DEL BANCO 0012 BBVA BANCOMER DEL CLIENTE GOBIERNO DEL ESTADO DE SAN LUIS POTOSI M DE LA CLABE 012700001036465210 CON RFC GES850101L4A CONCEPTO: GOBIERNO DEL ESTADO DE SAN LU REFERENCIA: 2907168 CVE RAST: 002601001607290000109366	MXP		42,455.67	89,225.04
29-JUL-16	002601001607290000109500 SPEI RECIBIDO DEL BANCO 0012 BBVA BANCOMER DEL CLIENTE GOBIERNO DEL ESTADO DE SAN LUIS POTOSI M DE LA CLABE 012700001036465210 CON RFC GES850101L4A CONCEPTO: GOBIERNO DEL ESTADO DE SAN LU REFERENCIA: 2907168 CVE RAST: 002601001607290000109500	MXP		25.72	89,250.76
29-JUL-16	002601001607290000109742 SPEI RECIBIDO DEL BANCO 0012 BBVA BANCOMER DEL CLIENTE GOBIERNO DEL ESTADO DE SAN LUIS POTOSI M DE LA CLABE 012700001036465210 CON RFC GES850101L4A CONCEPTO: GOBIERNO DEL ESTADO DE SAN LU REFERENCIA: 2907168 CVE RAST: 002601001607290000109742	MXP		12,114.66	101,365.42
29-JUL-16	002601001607290000110175 SPEI RECIBIDO DEL BANCO 0012 BBVA BANCOMER DEL CLIENTE GOBIERNO DEL ESTADO DE SAN LUIS POTOSI M DE LA CLABE 012700001036465210 CON RFC GES850101L4A CONCEPTO: GOBIERNO DEL ESTADO DE SAN LU REFERENCIA: 2907168 CVE RAST: 002601001607290000110175	MXP		40,436.95	141,802.37
29-JUL-16	LIQ.INT.S/TASA LIO 2016-07-31	MXP		27.54	141,829.91
30-JUL-16	DEP.EFFECTIVO	MXP		1,137.00	142,966.91

AVISO

¡DESCUBRA LAS VENTAJAS QUE LE OFRECE EL SERVICIO DE DEPOSITOS REMOTOS!
REALICE DEPOSITOS CON CHEQUES DESDE LA COMODIDAD DE SU OFICINA Y EVITE FILAS EN SUCURSAL,
LOS DEPOSITOS REALIZADOS CON CHEQUES BANORTE SE REFLEJARAN EN SU CUENTA EL MISMO DIA,
LA COMISION MENSUAL ES DE \$300 Y \$1 POR CADA CHEQUE PROCESADO.
PARA MAYOR INFORMACION LO INVITAMOS A CONTACTAR A SU EJECUTIVO DE CUENTA.

▼ INVERSION GLOBAL PM ▼

CONTRATO: 0409497944 DIVISA: PESOS CLABE: 072 709 00409497944 3

▼ RESUMEN DEL PERIODO ▼ ▼ SALDO PROMEDIO DIARIO ▼

	MONTO		
Saldo inicial del periodo	\$ 0.00	En el Periodo (del 01 Jul al 31 Jul)	\$ 0.00
(+) Depósitos	\$ 0.00	Días que comprende el periodo	031
(-) Retiros	\$ 0.00	Acumulado anual	\$ 0.00
(+) Intereses Netos Ganados	\$ 0.00	Días que comprende el periodo anual	213
(-) Total de Comisiones cobradas	\$ 0.00	▼ CALCULO DE INTERESES DEVENGADOS ▼	
(-) IVA sobre comisiones (16%)	\$ 0.00	Intereses Tasa Bruta Anual 0.00%	\$ 0.00
Saldo Actual	\$ 0.00	Retención de IDE	\$ 0.00
Saldo Disponible al día*	\$ 0.00	Retención de ISR	\$ 0.00
Saldo Mínimo requerido	\$ 0.00	Intereses Netos Ganados	\$ 0.00

650

La fecha de corte coincide con la fecha de terminación del periodo que se señala en el presente estado de cuenta. Las operaciones efectuadas durante días no laborales o después de la hora de corte de fin de día serán consideradas en nuestra contabilidad como realizadas en el siguiente día hábil bancario. Usted dispone 90 días después de la fecha de corte para objetar la información contenida en su estado de cuenta, de no hacerlo se asumirá su conformidad al respecto.

▼ DETALLE DE OPERACIONES ▼

FECHA	DESCRIPCION DEL CARGO/ ABONO	MONEDA	MONTO DEL RETIRO	MONTO DEL DEPOSITO	SALDO
30-JUN-16	SALDO ANTERIOR				0.00
	SIN MOVIMIENTOS				

(Saldo inicial de \$277,291.98)

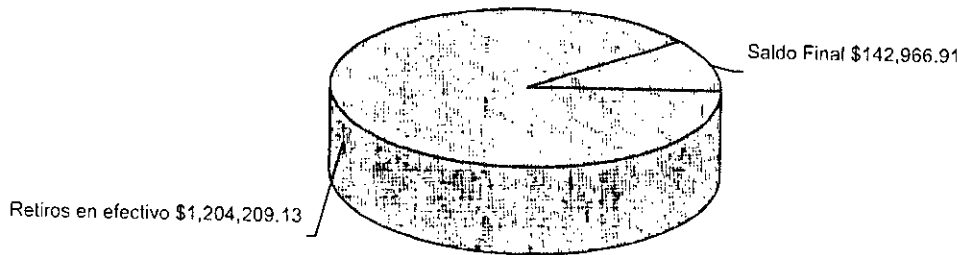

REFERENCIA DE ABREVIACIONES:

R.F.C.: Registro Federal de Contribuyentes - CLABE: Clave Bancaria Estandarizada - I.V.A.: Impuesto al Valor Agregado - I.S.R.: Impuesto Sobre la Renta - S.B.C.: Sistema de Cobros - DISP: Disposición/Dispensación - ATM: Cajero Automático - BTE: Banorte - CPA: Compra - DEP: Depósito - COM: Comisión - INTBC: Interbancaria - O/B: Cheque Banco - CHEQ/CHQ: Cheque - LIQ: Liquidación/Pago - INT: Interés(es) - EDO: Estado - CTA: Cuenta - CAM: Cámara de Comercio - ABO: Abono - CAP: Cartera - INV: Inversión - PZO: Plazo - DEV: Devolución - REV: Reverso - CONS: Consulta - VEN: Ventanilla

Cuando no reciba su est de cuenta durante los 20 siguientes de la fecha corte, y no haya d instrucciones para que no le envíe, favor de solicitar su sucursal.

Podrá consultar la informa de las comisiones de todos bancos con fines informativos de comparación en la central al telefono 01 900 300 800 en la página electrónica www.condusef.gob.mx

DIRECTA

INSTITUCIÓN DE BANCA

www.banorte.com

Banco Mercantil del N...
Institución de Banca...
Grupo Financiero Ban...
Av. Revolución No. 21...
Colonia Primavera C...
Monterrey, Nuevo Le...
RFC: BMN930209927.

Banco Mercantil del N... S.A. de C.V.
de San Miguel, Coahuila de Zaragoza, Coahuila de Zaragoza, México.
Banorte ofrece los servicios de reclamaciones o quejas, atención al Cliente Especializado, Atención al Usuario ubicada en la P.O. Box 1000, Reforma No. 503, P.O. Box 1000, Coahuila de Zaragoza, Coahuila de Zaragoza, México.
El Cliente puede obtener información de sus servicios y productos al no obtener una respuesta satisfactoria podrá acudir a la Comisión Nacional de Protección y Defensa del Usuario de Servicios Financieros.
www.condusef.gob.mx
Banco Mercantil del N... S.A. de C.V. inscrita en el Registro Público de Comercio y Fideicomisos de Coahuila de Zaragoza, inscrita en el Registro Público de Comercio y Fideicomisos de Coahuila de Zaragoza, inscrita en el Registro Público de Comercio y Fideicomisos de Coahuila de Zaragoza.

Advertencia:
Incumplir tus obligaciones puede generar comisiones.

El presente Estado de Cuenta no es un comprobante fiscal



Los productos anteriormente descritos se encuentran protegidos por el Instituto para la Protección del Ahorro Bancario (IPAB) hasta por un monto equivalente a 40,000 UDIS por cliente por institución, de conformidad con las disposiciones legales que regulan a dicho Instituto.

No. de cliente	07597888
RFC	MVG85010IT56
Plaza	9588 PLAZA SAN LUIS POTOSI
Sucursal	0849 MATEHUALA
Teléfonos Sucursal	8821210
Dirección Sucursal	CONSTITUCION 14 CENTRO
Período	De 01/Julio/2016 al 31/Julio/2016
Fecha de corte	31/Julio/2016
Página	7 de 7

▼ INFORME DE DEPÓSITOS EN EFECTIVO MAYORES A \$15,000 PESOS ▼

MUNICIPIO DE VILLA DE GUADALUPE SLP
 CALLE IGNACIO ALDAMA 31, CENTRO VILLA DE GUADALUPE S.L.P. C.P. 78850
 RFC: MVG85010IT56

DEL MES DE **JULIO** DE 2016 NO. DE CLIENTE: **07597888**

EXCEDENTES DE DEPOSITOS	\$	139,527.00
TIPO DE CAMBIO	\$	18.8602
RESUMEN DEL EJERCICIO 2016		
MONTO EXCEDENTE DE DEPOSITOS	\$	845,300.00

*Los depósitos en efectivo presentados en el presente informe, son aquellos que exceden la cantidad de \$15,000 (Quince mil pesos 00/100) de forma acumulada en todas las cuentas bajo la titularidad del cliente, dentro de un mes calendario.

BANCO MERCANTIL DEL NORTE S.A., INSTITUCION DE BANCA MULTIPLE
 GRUPO FINANCIERO BANORTE,
 AV. REVOLUCION NO. 3000, COLONIA PRIMAVERA, C.P. 64830, MONTERREY, N.L.
 RFC: BMN930209927

AVISO DE PRIVACIDAD

El artículo tercero transitorio de la Ley para la Protección de Datos Personales en Posesión de Particulares (LPDPPP) establece que los responsables expedirán el aviso de privacidad de conformidad con lo dispuesto en los artículos 16 y 17 de la LPDPPP. Por lo anterior, ponemos a su disposición nuestro aviso de privacidad en www.banorte.com. Se presume que usted consiente tácitamente en el tratamiento de sus datos mientras no manifieste su oposición.

651

AUXILIAR POR CUENTAS DE REGISTRO

(Todas las cuentas) PERIODO SELECCIONADO DEL 01-jul-2016 AL 31-jul-2016

No. CUENTA/Concepto de la cuenta			SALDO INICIAL	DEBE	HABER	SALDO FINAL
Fecha	Cheque	No Póliza / Concepto por movimiento				
1112-01-003 --> RAMO 28 CTA.0409497887			247,291.98	1,069,884.06	1,180,054.82	137,121.22
1/07/2016	S/N	I00288 / INGRESO EN CAJA PENDIENTE DE DEPOSITAR DEL DIA 30 I		2,112.00		249,403.98
1/07/2016	S/N	I00289 / F-ca4db, PARTICIPACION DEL MES DE JULIO; FOLIO COMPR		23.82		249,427.80
1/07/2016	00433	C00303 / MARGARITA TOVAR CARDENAS			184,750.00	64,677.80
4/07/2016	00434	C00304 / DIANA PERLA MARTINEZ RODRIGUEZ			337.13	64,340.67
5/07/2016	S/N	I00290 / R-13537-13550, RECAUDACION CORRESPONDIENTE AL DIA		1,050.00		65,390.67
5/07/2016	S/N	I00291 / R-13551-13571, RECAUDACION CORRESPONDIENTE AL DIA		1,610.00		67,000.67
5/07/2016	S/N	I00292 / F-e4436, PARTICIPACION DEL MES DE JULIO; FOLIO COMPR		14,499.50		81,500.17
5/07/2016	S/N	I00293 / F-72d29, PARTICIPACION DEL MES DE JUNIO 2016; FOLIO CC		632.84		82,133.01
5/07/2016	00435	C00306 / TOMASA ROCHA HERNANDEZ			3,937.61	78,195.40
5/07/2016	00436	E00160 / JULIA ESCALONA GARCIA			2,294.82	75,900.58
5/07/2016	00437	E00161 / CENTRO DE SERVICIO G DE MENDOZA DE MATEHUALA, S			2,470.00	73,430.58
5/07/2016	S/N	I00294 /		276,104.00		349,534.58
5/07/2016	00438	C00310 / SISTEMA MUNICIPAL PARA EL DIF			100,000.00	249,534.58
5/07/2016	00439	C00311 / RADIO XEFF - AM, S.A. DE C.V.		6,478.60		243,055.98
5/07/2016	00439	C00312 / RADIO XEFF - AM, S.A. DE C.V.		-6,478.60		249,534.58
5/07/2016	00440	C00313 / LAURA JAZMIN LEOS GARAY			1,000.00	248,534.58
5/07/2016	00441	C00314 / FRANCISCA ANGÉLICA HERNÁNDEZ TORRES			23,524.00	225,010.58
5/07/2016	00439	E00162 / RADIO XEFF-AM, S.A. DE C.V.			6,478.60	218,531.98
5/07/2016	00442	E00163 / PAULA CASTILLO CASTILLO			3,000.00	215,531.98
5/07/2016	00443	E00164 / PRESTAMO PERSONAL A EMPLEADO, EMIGDIO DE LA ROS			2,000.00	213,531.98
5/07/2016	S/N	I00295 / R-13572-13594, RECAUDACION CORRESPONDIENTE AL DIA		1,826.00		215,357.98
5/07/2016	S/N	I00296 / R-13595-13609, RECAUDACION CORRESPONDIENTE AL DIA		1,254.00		216,611.98
5/07/2016	S/N	I00297 / R-13610-13625, RECAUDACION CORRESPONDIENTE AL DIA		2,696.00		219,307.98
5/07/2016	00445	C00316 / MAYRA LOPEZ MENDEZ			1,560.00	217,747.98
5/07/2016	00446	C00317 / RAÚL CASTILLO MENDOZA			8,000.00	209,747.98
5/07/2016	00444	E00165 / YESENIA CAZARES SANCHEZ			1,500.00	208,247.98
5/07/2016	00447	E00166 / CINTHYA VANESSA CASTILLO CRUZ			2,000.00	206,247.98
5/07/2016	S/N	I00298 / R-13626-13639, RECAUDACION CORRESPONDIENTE AL DIA		2,042.00		208,289.98
5/07/2016	S/N	I00299 / F-49e4d, INGRESO POR EXPEDICION DE LICENCIAS ALCOH		92,116.00		300,405.98
5/07/2016	00448	C00318 / GASOLINERA EL POZO 1901, S.A. DE C.V.			15,400.00	285,005.98
5/07/2016	00449	C00319 / FLORENTINO AVILA CONTRERAS			10,648.00	274,357.98
5/07/2016	00451	C00320 / OSCAR MANUEL CORONEL SANTILLAN			16,240.00	258,117.98
5/07/2016	00452	C00321 / MARIA TERESA SALAZAR HERNANDEZ			2,122.80	255,995.18
5/07/2016	00453	C00322 / LUCIO VELAZQUEZ SANDRA			30,000.00	225,995.18
5/07/2016	00454	C00323 / MA. LETICIA OROZCO PUENTE			800.00	225,195.18
5/07/2016	00455	C00324 / MARGARITA TOVAR CARDENAS			15,565.00	209,630.18
5/07/2016	00458	C00325 / FLORENTINO AVILA CONTRERAS			14,500.00	195,130.18
5/07/2016	00459	C00326 / TIBURCIO SANCHEZ HERNANDEZ			960.00	194,170.18
5/07/2016	00461	C00327 / MARGARITA TOVAR CARDENAS			700.00	193,470.18
5/07/2016	00462	C00328 / MUNICIPIO DE CATORCE			1,300.00	192,170.18
5/07/2016	00450	E00167 / VIRGINIA VILLANUEVA MORALES			10,000.00	182,170.18
5/07/2016	00456	E00168 / MARGARITA TOVAR CARDENAS			10,000.00	172,170.18
5/07/2016	00457	E00169 / CHEQUE CANCELADO				172,170.18
5/07/2016	00460	E00170 / MA. DEL ROSARIO VARGAS LOREDO			1,937.00	170,233.18
5/07/2016	00463	C00331 / JOSE MENDOZA CORONADO			6,000.00	164,233.18
5/07/2016	S/N	I00300 / R-13640-13662, RECAUDACION CORRESPONDIENTE AL DIA		2,342.00		166,575.18
5/07/2016	S/N	I00301 / R-13663-13690, RECAUDACION CORRESPONDIENTE AL DIA		6,542.00		173,117.18
5/07/2016	S/N	I00302 / R-13691-13713, RECAUDACION CORRESPONDIENTE AL DIA		2,824.00		175,941.18
5/07/2016	00465	C00332 / MARTELEC SA DE CV			4,360.00	171,581.18
5/07/2016	00466	C00333 / JOSE FRANCISCO RODRIGUEZ RUIZ			3,200.00	168,381.18
5/07/2016	00464	E00171 / CESAR OBREGON ESTRADA			2,000.00	166,381.18
5/07/2016	S/N	I00303 / F-865b2, PARTICIPACION DEL MES DE JULIO 2016, FOLIO CC		32,544.95		198,926.18
5/07/2016	00467	C00334 / MARGARITA TOVAR CARDENAS			34,266.87	164,659.18
5/07/2016	00468	C00335 / MARGARITA TOVAR CARDENAS			124,780.00	39,879.18
5/07/2016	00470	C00336 / COMBUSTIBLES Y SERV DE MATEHUALA, S.A. DE C.V.			8,340.52	31,538.18
5/07/2016	00471	C00337 / PEDRO CORONADO GARCIA			800.00	30,738.18

652

AUXILIAR POR CUENTAS DE REGISTRO

(Todas las cuentas) PERIODO SELECCIONADO DEL 01-jul-2016 AL 31-jul-2016

No. CUENTA/Concepto de la cuenta			SALDO		HABER	SALDO FINAL
Fecha	Cheque	No Póliza / Concepto por movimiento	INICIAL	DEBE		
					4,556.80	26,181.94
5/07/2016	00469	E00172 / FLORENTINO MEDINA CASTILLO				26,181.94
5/07/2016	00472	E00173 / CHEQUE CANCELADO				20,360.94
7/07/2016	00474	C00344 / MARGARITA TOVAR CARDENAS			5,821.00	360.94
7/07/2016	00473	E00176 / CARLOS MIGUEL SAUCEDA BECERRA			20,000.00	191,573.98
9/07/2016	S/N	I00304 / F-0c411f, PARTICIPACION DEL MES DE JULIO; FOLIO COMPI		191,213.04		182,873.98
0/07/2016	00475	C00345 / GASOLINERA EL POZO 1901, S.A. DE C.V.			8,700.00	179,873.98
0/07/2016	00476	C00346 / BARAJAS GARCIA CLAUDIA ELIZABETH			3,000.00	179,873.98
0/07/2016	00477	C00347 / MARGARITA TOVAR CARDENAS			122,150.00	57,723.98
0/07/2016	00478	C00348 / SISTEMA MUNICIPAL PARA EL DIF			30,000.00	27,723.98
0/07/2016	00479	C00349 / NORMA ALICIA BUSTAMANTE RANGEL			4,799.99	22,923.99
1/07/2016	00480	E00178 / MARGARITA TOVAR CARDENAS			10,000.00	12,923.99
2/07/2016	00481	C00351 / MA. DEL ROSARIO VARGAS LOREDO			10,000.00	2,923.99
25/07/2016	S/N	I00305 / R-13714-13726, RECAUDACION CORRESPONDIENTE AL DIA		1,550.00		4,473.99
25/07/2016	S/N	I00306 / R-13727-13741, RECAUDACION CORRESPONDIENTE AL DIA		1,756.00		6,229.99
25/07/2016	S/N	I00307 / R-13742-13769, RECAUDACION CORRESPONDIENTE AL DIA		2,917.00		9,146.99
25/07/2016	S/N	I00308 / R-13770-13786, RECAUDACION CORRESPONDIENTE AL DIA		2,940.00		12,086.99
25/07/2016	S/N	I00309 / R-13787-13805, RECAUDACION CORRESPONDIENTE AL DIA		1,642.00		13,728.99
25/07/2016	S/N	I00310 / R-13806-13825, RECAUDACION CORRESPONDIENTE AL DIA		2,252.00		15,980.99
25/07/2016	S/N	I00311 / R-13826-13862, RECAUDACION CORRESPONDIENTE AL DIA		9,517.00		25,497.99
25/07/2016	S/N	I00312 / F-0924a, PARTICIPACION DE MES DE JULIO; FOLIO COMPRC		305,391.37		330,889.36
25/07/2016	00482	C00354 / JORGE ANTONIO BELMARES HERNÁNDEZ			2,255.02	328,634.34
25/07/2016	00484	C00355 / JORGE IVAN GUEVARA LOPEZ			6,000.00	322,634.34
25/07/2016	00485	C00356 / SISTEMA MUNICIPAL PARA EL DIF			20,000.00	302,634.34
25/07/2016	00483	E00179 / SELINA LISETH DE LA ROSA AGUILERA			1,000.00	301,634.34
26/07/2016	00486	C00357 / GASOLINERA EL POZO 1901, S.A. DE C.V.			16,200.00	285,434.34
26/07/2016	00487	C00358 / MARGARITA TOVAR CARDENAS			27,100.00	258,334.34
26/07/2016	00489	C00359 / GRUPO ABACO DISEÑO Y CONSTRUCCION SA DE CV			12,800.11	245,534.23
26/07/2016	00490	C00360 / FRANCISCA ANGÉLICA HERNÁNDEZ TORRES			9,728.34	235,805.89
26/07/2016	00491	C00361 / ISLAS HERNANDEZ CARLOS HUGO			3,536.00	232,269.89
26/07/2016	00488	E00180 / MAURICIO BERNAL ZAPATA			13,346.96	218,922.93
27/07/2016	00492	C00362 / JUAN DE DIOS LEOS ALONSO			2,552.00	216,370.93
27/07/2016	00493	C00363 / RAÚL CASTILLO MENDOZA			9,571.00	206,799.93
27/07/2016	00494	C00364 / RAMIRO HERRERA EGUIA			6,228.00	200,571.93
27/07/2016	00495	C00365 / PATRICIA CHÁVEZ BRIONES			4,545.69	196,026.24
28/07/2016	00496	C00366 / MARGARITA TOVAR CARDENAS			6,742.00	189,284.24
28/07/2016	S/N	I00313 / R-13863-13884, RECAUDACION CORRESPONDIENTE AL DIA		2,288.00		191,572.24
29/07/2016	S/N	I00314 / R-13885-13912, RECAUDACION CORRESPONDIENTE AL DIA		6,145.00		197,717.24
29/07/2016	S/N	I00315 / R-13913-13938, RECAUDACION CORRESPONDIENTE AL DIA		2,882.00		200,599.24
29/07/2016	S/N	I00316 / R-13939-13965, RECAUDACION CORRESPONDIENTE AL DIA		2,974.00		203,573.24
29/07/2016	S/N	I00317 / F-5fa09, PARTICIPACION DEL MES DE JULIO; FOLIO COMPR		42,455.67		246,028.91
29/07/2016	S/N	I00318 / F-4950e, PARTICIPACION DE MES DE JULIO 2016; FOLIO COM		25.72		246,054.63
29/07/2016	S/N	I00319 / F-79bf3, PARTICIPACION DEL MES DE JULIO 2016, FOLIO CO		12,114.66		258,169.29
29/07/2016	S/N	I00320 / F-7ddf4, PARTICIPACION DEL MES DE JULIO 2016, FOLIO CC		40,436.95		298,606.24
29/07/2016	S/N	I00321 / INTERESES BANCARIOS CORRESPONDIENTES AL MES DE J		27.54		298,633.78
29/07/2016	00497	C00367 / MARGARITA TOVAR CARDENAS			147,979.96	150,653.82
29/07/2016	00498	C00368 / MARGARITA TOVAR CARDENAS			14,669.60	135,984.22
30/07/2016	S/N	I00329 / INGRESO EN CAJA PENDIENTE DE DEPOSITAR DEL DIA 30 I		1,137.00		137,121.22

MUNICIPIO DE VILLA DE GUADALUPE

**CONCILIACION BANCARIA DEL 01 AL 31 DE JULIO DE 2016
BANORTE SEDESOL 3X1 2015 CUENTA No. 0415829395**

	SALDO SEGÚN LIBROS		\$ 36,785.70
MAS:	ABONAMOS Y NO CARGAN:	\$ -	
			\$ -
			\$ 36,785.70
MAS:	CARGAN Y NO ABONAMOS		
MENOS:	ABONAN Y NO CARGAMOS:		
MENOS:	CARGAMOS Y NO ABONAN:		
			\$ -
	SALDO SEGÚN BANCO	654	\$ 36,785.70

SEDESOL 3X1 2015
MUNICIPIO DE VILLA DE GUADALUPE SLP
CALLE IGNACIO ALDAMA 31
CENTRO
VILLA DE GUADALUPE S.L.P.
SUCURSAL 0849 MATEHUALA
CORREO

C.P. 78850



No. de cliente 07597888
RFC MVG850101T56
Plaza 9588 PLAZA SAN LUIS POTOSI
Sucursal 0849 MATEHUALA
Teléfonos Sucursal 8821210
Dirección Sucursal CONSTITUCION 14 CENTRO
Periodo De 01/Julio/2016 al 31/Julio/2016
Fecha de corte 31/Julio/2016
Página 1 de 3

NO. CUENTA	0415829395
GANANCIA ANUAL TOTAL (GAT) ¹	N/A %
GAT NOMINAL	N/A %
GAT REAL ²	4.12
(+) INTERESES APLICABLES	\$ 0.00
(-) TOTAL DE COMISIONES COBRADAS	\$ 0.00

NO. CUENTA	0415829425
GANANCIA ANUAL TOTAL (GAT) ¹	0.00 %
GAT NOMINAL	-3.36 %
GAT REAL ²	0.00
(+) INTERESES APLICABLES	\$ 0.00
(-) TOTAL DE COMISIONES COBRADAS	\$ 0.00

Enlace Global PM C/Intereses
Julio 2016

¹ Antes de Impuestos

² La GAT REAL es el rendimiento que obtendría después de descontar la inflación estimada

RESUMEN INTEGRAL

PRODUCTO/SERVICIO	CUENTA	SALDO ANTERIOR	SALDO AL CORTE
ENLACE GLOBAL PM C/INTERESES	0415829395	\$ 36,781.58	\$ 36,785.70
INVERSION GLOBAL PM	0415829425	\$ 0.00	\$ 0.00
TOTAL		\$ 36,781.58	\$ 36,785.70

Enlace Global Pm C/Intereses

No. de CUENTA: 0415829395

DIVISA: PESOS

CLABE: 072 709 00415829395 5

RESUMEN DEL PERIODO

	MONTO
Saldo inicial del período	\$ 36,781.58
(+) Depósitos	\$ 0.00
(-) Retiros	\$ 0.00
(+) Intereses Netos Ganados	\$ 4.12
(-) Comisiones Cobradas	\$ 0.00
(-) IVA sobre comisiones (16%)	\$ 0.00
Saldo Actual	\$ 36,785.70
Saldo Disponible al día*	\$ 36,785.70
Saldo Mínimo requerido	\$ 10,000.00

SALDO PROMEDIO DIARIO

	MONTO
En el Período (del 01 Jul al 31 Jul)	\$ 36,781.58
Días que comprende el período	031
Acumulado anual	\$ 34,022.00
Días que comprende el período anual	213

CALCULO DE INTERESES DEVENGADOS

Intereses Tasa Bruta Anual 0.13%	\$ 4.12
Retención de IDE	\$ 0.00
Retención de ISR	\$ 0.00
Intereses Netos Ganados	\$ 4.12

SALDO NO DISPONIBLE AL DIA

	MONTO
Depósitos de cheques S.B.C.	\$ 0.00
Comisiones Pendientes de aplicar	\$ 0.00
Compras no aplicadas	\$ 0.00
Total	\$ 0.00

RESUMEN DE COMISIONES

CHEQUES	
Cheques girados	0
Cheques girados sin comisión	0
Cheques girados con comisión	0
Importe de la comisión	\$ 0.00
Por cheques devueltos	\$ 0.00
OTRAS COMISIONES	\$ 0.00

COMPORTAMIENTO DE TARJETA DE DEBITO

Uso en cajeros automáticos	\$ 0.00
Compras en comercios	\$ 0.00
Uso en sucursales	\$ 0.00
Total Uso del débito	\$ 0.00

La fecha de corte coincide con la fecha de terminación del periodo que se señala en el presente estado de cuenta. Las operaciones efectuadas durante días laborales o después de la hora de corte de fin de día serán consideradas en nuestra contabilidad como realizadas en el siguiente día hábil bancario. Usted dispca 90 días después de la fecha de corte para objetar la información contenida en su estado de cuenta, de no hacerlo se asumirá su conformidad al respes

DETAJE DE OPERACIONES

FECHA	DESCRIPCION DEL CARGO/ ABONO	MONEDA	MONTO DEL RETIRO	MONTO DEL DEPOSITO	SALDO
30-JUN-16	SALDO ANTERIOR				36,781.58
29-JUL-16	LIQ.INT.S/TASA LIQ 2016-07-31	MXP		4.12	36,785.70

DESCUBRA LAS VENTAJAS QUE LE OFRECE EL SERVICIO DE DEPOSITOS REMOTOS!
 REALICE DEPOSITOS CON CHEQUES DESDE LA COMODIDAD DE SU OFICINA Y EVITE FILAS EN SUCURSAL,
 LOS DEPOSITOS REALIZADOS CON CHEQUES BANORTE SE REFLEJARAN EN SU CUENTA EL MISMO DIA,
 LA COMISION MENSUAL ES DE \$300 Y \$1 POR CADA CHEQUE PROCESADO.
 PARA MAYOR INFORMACION LO INVITAMOS A CONTACTAR A SU EJECUTIVO DE CUENTA.

INVERSION GLOBAL PM

CONTRATO: 0415829425 DIVISA: PESOS CLABE: 072 709 00415829425 5

RESUMEN DEL PERIODO

	MONTO
Saldo inicial del periodo	\$ 0.00
+) Depósitos	\$ 0.00
-) Retiros	\$ 0.00
+) Intereses Netos Ganados	\$ 0.00
-) Total de Comisiones cobradas	\$ 0.00
-) IVA sobre comisiones (16%)	\$ 0.00
Saldo Actual	\$ 0.00
Saldo Disponible al día*	\$ 0.00
Saldo Mínimo requerido	\$ 0.00

SALDO PROMEDIO DIARIO

En el Periodo (del 01 Jul al 31 Jul)	\$ 0.00
Días que comprende el periodo	031
Acumulado anual	\$ 0.00
Días que comprende el periodo anual	213

CALCULO DE INTERESES DEVENGADOS

Intereses Tasa Bruta Anual 0.00%	\$ 0.00
Retención de IDE	\$ 0.00
Retención de ISR	\$ 0.00
Intereses Netos Ganados	\$ 0.00

DETALLE DE OPERACIONES

FECHA	DESCRIPCION DEL CARGO/ ABONO	MONEDA	MONTO DEL RETIRO	MONTO DEL DEPOSITO	SALDO
30-JUN-16	SALDO ANTERIOR SIN MOVIMIENTOS				0.00

(Saldo inicial de \$36,781.58)

Saldo Final \$36,785.70

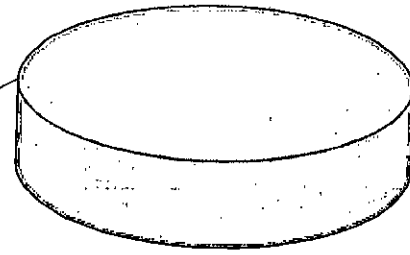

REFERENCIA DE ABREVIACIONES:

R.F.C.: Registro Federal de Contribuyentes - CLABE: Clave Bancaria Estandarizada - I.V.A.: Impuesto al Valor Agregado - I.S.R.: Impuesto Sobre la Renta
 S.B.C.: Saldo Bancario - B.C.E.: Banco - DISP.: Disposición/Dispensación - ATM.: Cajero Automático - B.T.E.: Banorte - CPA.: Cuenta - DEP.: Depósito - COM.: Comisión
 INTBC.: Interbancaria - O/B.: Otro Banco - CHEQ/CHQ.: Cheque - LIQ.: Liquidación (Pago) - INT.: Interés (os) - EDO.: Estado - CTA.: Cuenta - CAM.: Cámara
 Compensación - ABO.: Abono - CAP.: Capital - INV.: Inversión - PZO.: Plazo - DEV.: Devolución - REV.: Reverso - CONS.: Consulta - VEN.: Ventanilla

Cuando no reciba su estado de cuenta durante los 21 días siguientes de la fecha de corte y no haya recibido instrucciones para que le envíe, favor de solicitar su sucursal.

Puede consultar la información de las comisiones de los bancos con fines informativos de comparación en la línea al teléfono 01 800 999 999 en la página electrónica www.condusef.gob.mx

DIRECTA

www.banorte.com

Banco Mercantil del Grupo Financiero Banorte
 Av. Revolución No. 130 Colonia Primavera C.P. 64000 Monterrey, Nuevos Linos, Coahuila de Zaragoza, México
 RFC: BMN930209927
 Banco Mercantil del Grupo Financiero Banorte recibe las reclamaciones y sugerencias de los Usuarios a través de la Unidad Especializada de Atención al Usuario ubicada en Av. Reforma No. 130, Colonia Primavera, Cuatrimero C.P. 64000, Coahuila de Zaragoza, México y en el teléfono 027 22 52 52 las 24 horas de su sucursal de Monterrey. Banorte recibe una respuesta rápida para acudir a la Oficina de Protección y Defensa del Usuario. Servicio al Cliente www.banorte.com
 Teléfono de atención al Cliente: (56) 734-0909 y 734-0908
 Referencia: 0415829425

Advertencia:
 Incumplir tus obligaciones puede generar comisiones

El presente Estado de Cuenta no es un comprobante fiscal



Los productos anteriormente descritos se encuentran protegidos por el Instituto para la Protección del Ahorro Bancario (IPAB) hasta por un monto equivalente a 400,000 UDIs por cliente por institución, lo anterior de conformidad con las disposiciones legales que rigen a dicho Instituto.

No. de cliente	07597888
RFC	MVG850101T56
Plaza	9588 PLAZA SAN LUIS POTOSI
Sucursal	0849 MATEHUALA
Teléfonos Sucursal	8821210
Dirección Sucursal	CONSTITUCION 14 CENTRO
Período	De 01/Julio/2016 al 31/Julio/2016
Fecha de corte	31/Julio/2016
Página	3 de 3

INFORME DE DEPÓSITOS EN EFECTIVO MAYORES A \$15,000 PESOS

MUNICIPIO DE VILLA DE GUADALUPE SLP
CALLE IGNACIO ALDAMA 31, CENTRO VILLA DE GUADALUPE S.L.P. C.P. 78850
RFC: MVG850101T56

DEL MES DE JULIO DE 2016

NO. DE CLIENTE: 07597888

EXCEDENTES DE DEPOSITOS
TIPO DE CAMBIO

\$ 139,527.00
\$ 18,8602

RESUMEN DEL EJERCICIO 2016
MONTO EXCEDENTE DE DEPOSITOS

\$ 845,300.00

*Los depósitos en efectivo presentados en el presente informe, son aquellos que exceden la cantidad de \$15,000 (Quince mil pesos 00/100) de forma acumulada en todas las cuentas bajo la titularidad del cliente, dentro de un mes calendario.

BANCO MERCANTIL DEL NORTE S.A., INSTITUCION DE BANCA MULTIPLE
GRUPO FINANCIERO BANORTE,
AV. REVOLUCION NO. 3000, COLONIA PRIMAVERA, C.P. 64830, MONTERREY, N.L.
RFC: BMN930209927

AVISO DE PRIVACIDAD

El artículo tercero transitorio de la Ley para la Protección de Datos Personales en Posesión de Particulares (LPDPPP) establece que los responsables expedirán el aviso de privacidad de conformidad con lo dispuesto en los artículos 16 y 17 de la LPDPPP. Por lo anterior, ponemos a su disposición nuestro aviso de privacidad en www.banorte.com. Se presume que usted consiente tácitamente en el tratamiento de sus datos mientras no manifieste su oposición.

656

La fecha de corte coincide con la fecha de terminación del periodo que se señala en el presente estado de cuenta. Las operaciones efectuadas durante los días hábiles laborales o después de la hora de corte de fin de día serán consideradas en nuestra contabilidad como realizadas en el siguiente día hábil bancario. Usted dispone de 15 días hábiles después de la fecha de corte para ojetar la información contenida en su estado de cuenta, de no hacerlo se asumirá su conformidad al resue

MUNICIPIO DE VILLA DE GUADALUPE
ESTADO DE SAN LUIS POTOSI
AUXILIAR POR CUENTAS DE REGISTRO

(Todas las cuentas) PERIODO SELECCIONADO DEL 01-jul-2016 AL 31-jul-2016

No. CUENTA/Concepto de la cuenta			SALDO		SALDO FINAL	
Fecha	Cheque	No Póliza / Concepto por movimiento	INICIAL	DEBE		HABER
1112-03-003 -->		SEDESOL 3X1 2015 CTA. 0415829395	36,781.58	4.12	0.00	36,785.70
9/07/2016	S/N	100328 / INTERESES BANCARIOS SEDESOL 3 X 1 CTA 0415829395, DE		4.12		36,785.70



MUNICIPIO DE VILLA DE GUADALUPE

CONCILIACION BANCARIA DEL 01 AL 31 DE JULIO DE 2016
BANORTE INFRAESTRUCTURA 2016 CUENTA No. 0423695483

	SALDO SEGÚN LIBROS		\$ 7,010,993.17
MAS:	ABONAMOS Y NO CARGAN:	\$ -	
			<hr/>
			\$ -
			\$ 7,010,993.17
MAS:	CARGAN Y NO ABONAMOS		
MENOS:	ABONAN Y NO CARGAMOS:		
MENOS:	CARGAMOS Y NO ABONAN:		
			<hr/>
			\$ -
	SALDO SEGÚN BANCO	658	<hr/> <hr/>
			\$ 7,010,993.17

INFRAESTRUCTURA 2016
MUNICIPIO DE VILLA DE GUADALUPE SLP
CALLE IGNACIO ALDAMA 31
CENTRO
VILLA DE GUADALUPE S.L.P.
SUCURSAL 0849 MATEHUALA
CORREO

C.P. 78850



No. de cliente 07597888
RFC MVG850101T56
Plaza 9588 PLAZA SAN LUIS POTOSI
Sucursal 0849 MATEHUALA
Teléfonos Sucursal 8821210
Dirección Sucursal CONSTITUCION 14 CENTRO
Período De 01/Julio/2016 al 31/Julio/2016
Fecha de corte 31/Julio/2016
Página 1 de 4

NO. CUENTA	0423695483
GANANCIA ANUAL TOTAL (GAT) ¹	N/A %
GAT NOMINAL	N/A %
GAT REAL ²	N/A %
(+) INTERESES APLICABLES	\$ 2,030.82
(-) TOTAL DE COMISIONES COBRADAS	\$ 0.00

NO. CUENTA	0423696172
GANANCIA ANUAL TOTAL (GAT) ¹	0.00 %
GAT NOMINAL	0.00 %
GAT REAL ²	-3.36 %
(+) INTERESES APLICABLES	\$ 0.00
(-) TOTAL DE COMISIONES COBRADAS	\$ 0.00

Enlace Global PM C/Intereses
Julio 2016

¹ Antes de impuestos

² La GAT REAL es el rendimiento que obtendría después de descontar la inflación estimada

▼ RESUMEN INTEGRAL ▼

PRODUCTO/SERVICIO	CUENTA	SALDO ANTERIOR	SALDO AL CORTE
ENLACE GLOBAL PM C/INTERESES	0423695483	\$ 9,800,590.37	\$ 7,010,993.17
INVERSION GLOBAL PM	0423696172	\$ 0.00	\$ 0.00
TOTAL		\$ 9,800,590.37	\$ 7,010,993.17

▼ Enlace Global Pm C/Intereses ▼

No. de CUENTA: 0423695483

DIVISA: PESOS

CLABE: 072 709 00423695483 1

▼ RESUMEN DEL PERIODO ▼

	MONTO
Saldo inicial del período	\$ 9,800,590.37
(+) Depósitos	\$ 0.00
(-) Retiros	\$ 2,791,628.02
(+) Intereses Netos Ganados	\$ 2,030.82
(-) Comisiones Cobradas	\$ 0.00
(-) IVA sobre comisiones (16%)	\$ 0.00
Saldo Actual	\$ 7,010,993.17
Saldo Disponible al día*	\$ 7,010,993.17
Saldo Mínimo requerido	\$ 0.00

▼ *SALDO NO DISPONIBLE AL DIA ▼

	MONTO
Depósitos de cheques S.B.C.	\$ 0.00
Comisiones Pendientes de aplicar	\$ 0.00
Compras no aplicadas	\$ 0.00
Total	\$ 0.00

▼ SALDO PROMEDIO DIARIO ▼

	MONTO
En el Período (del 01 Jul al 31 Jul)	\$ 8,422,747.49
Días que comprende el período	031
Acumulado anual	\$ 4,651,283.54
Días que comprende el período anual	194

▼ CALCULO DE INTERESES DEVENGADOS ▼

Intereses Tasa Bruta Anual 0.28%	\$ 2,030.82
Retención de IDE	\$ 0.00
Retención de ISR	\$ 0.00
Intereses Netos Ganados	\$ 2,030.82

▼ RESUMEN DE COMISIONES ▼

CHEQUES	
Cheques girados	12
Cheques girados sin comisión	12
Cheques girados con comisión	0
Importe de la comisión	\$ 0.00
Por cheques devueltos	\$ 0.00
OTRAS COMISIONES	\$ 0.00

▼ COMPORTAMIENTO DE TARJETA DE DEBITO ▼

Uso en cajeros automáticos	\$ 0.00
Compras en comercios	\$ 0.00
Uso en sucursales	\$ 0.00
Total Uso del débito	\$ 0.00

659

La fecha de corte coincide con la fecha de terminación del período que se señala en el presente estado de cuenta. Las operaciones efectuadas durante días laborales o después de la hora de corte de fin de día serán consideradas en nuestra contabilidad como realizadas en el siguiente día hábil bancario. Usted dispone 90 días después de la fecha de corte para objetar la información contenida en su estado de cuenta, de no hacerlo se asumirá su conformidad al respecto.

▼ DETALLE DE OPERACIONES ▼

FECHA	DESCRIPCION DEL CARGO/ ABONO	MONEDA	MONTO DEL RETIRO	MONTO DEL DEPOSITO	SALDO
30-JUN-16	SALDO ANTERIOR				9,800,590.37
11-JUL-16	CHEQUE PAGADO 0000038 DEPOSITO A CTA. 0884004592 RFC GOPA7406148N6	MXP	484,640.00		9,315,950.37
16-JUL-16	CHEQUE PAGADO 0000039 DEPOSITO A CTA. 0297181691 RFC EAGF7702063V2	MXP	181,719.78		9,134,230.59
5-JUL-16	CHEQUE PAGADO 0000041	MXP	19,000.00		9,115,230.59
5-JUL-16	CHEQUE PAGADO 0000037	MXP	8,075.20		9,107,155.39
5-JUL-16	CHEQUE PAGADO 0000035	MXP	8,075.20		9,099,080.19
5-JUL-16	CHEQUE PAGADO 0000036	MXP	8,075.20		9,091,004.99
5-JUL-16	CHEQUE PAGADO 0000040	MXP	8,075.20		9,082,929.79
5-JUL-16	CHEQUE PAGADO 0000042 DEPOSITO A CTA. 0447047088 RFC MEDR830810SJ4	MXP	590,600.00		8,492,329.79
5-JUL-16	CHEQUE PAGADO 0000043 DEPOSITO A CTA. 0447047088 RFC MEDR830810SJ4	MXP	374,500.00		8,117,829.79
5-JUL-16	CHEQUE PAGADO 0000045 DEPOSITO A CTA. 0297181691 RFC EAGF7702063V2	MXP	181,719.78		7,936,110.01
7-JUL-16	CHEQUE PAGADO 0000044 DEPOSITO A CTA. 0421035151 RFC GES85010IL4A	MXP	907,000.00		7,029,110.01
7-JUL-16	CHEQUE PAGADO 0000046	MXP	20,147.66		7,008,962.35
7-JUL-16	LIQ.INT.S/TASA LIQ 2016-07-31	MXP		2,030.82	7,010,993.17

¡DESCUBRA LAS VENTAJAS QUE LE OFRECE EL SERVICIO DE DEPOSITOS REMOTOS!
REALICE DEPOSITOS CON CHEQUES DESDE LA COMODIDAD DE SU OFICINA Y EVITE FILAS EN SUCURSAL,
LOS DEPOSITOS REALIZADOS CON CHEQUES BANORTE SE REFLEJARAN EN SU CUENTA EL MISMO DIA,
LA COMISION MENSUAL ES DE \$300 Y \$1 POR CADA CHEQUE PROCESADO.
PARA MAYOR INFORMACION LO INVITAMOS A CONTACTAR A SU EJECUTIVO DE CUENTA.

▼ INVERSION GLOBAL PM ▼

CONTRATO: 0423696172 **DIVISA:** PESOS **CLABE:** 072 709 00423696172 7

▼ RESUMEN DEL PERIODO ▼

	MONTO
Saldo inicial del período	\$ 0.00
Depósitos	\$ 0.00
Retiros	\$ 0.00
Intereses Netos Ganados	\$ 0.00
Total de Comisiones cobradas	\$ 0.00
IVA sobre comisiones (16%)	\$ 0.00
Saldo Actual	\$ 0.00
Saldo Disponible al día*	\$ 0.00
Saldo Mínimo requerido	\$ 0.00

▼ SALDO PROMEDIO DIARIO ▼

En el Período (del 01 Jul al 31 Jul)	\$ 0.00
Días que comprende el período	031
Acumulado anual	\$ 0.00
Días que comprende el período anual	194

▼ CALCULO DE INTERESES DEVENGADOS ▼

Intereses Tasa Bruta Anual 0.00%	\$ 0.00
Retención de IDE	\$ 0.00
Retención de ISR	\$ 0.00
Intereses Netos Ganados	\$ 0.00

▼ DETALLE DE OPERACIONES ▼

FECHA	DESCRIPCION DEL CARGO/ ABONO	MONEDA	MONTO DEL RETIRO	MONTO DEL DEPOSITO	SALDO
JUN-16	SALDO ANTERIOR SIN MOVIMIENTOS				0.00

REFERENCIA DE ABREVIACIONES:

F.C.: Fondo Federal de Ahorro - CLARE: Clave Bancaria Estandarizada - I.V.A.: Impuesto al Valor Agregado - I.S.R.: Impuesto Sobre la Renta
 S.B.C.: Saldo Bancario Bien Común - DISP.: Disposición Disponible - ATM.: Cajero Automático - BTE.: Banorte - CPA.: Compra - DEP.: Depósito - COM.: Comisión
 INTBC.: Interbancario - OIB.: Otro Banco - CHEQ/CHEQ.: Cheque - LIQ.: Liquidación - PAGO.: Pago - INT.: Interés(es) - EDO.: Estado - CTA.: Cuenta - CAM.: Cámara
 Compensación - ABO.: Abono - CAP.: Capital - INV.: Inversión - PZO.: Plazo - DEV.: Devolución - REV.: Reverso - CONS.: Consulta - VEN.: Ventanilla

Cuando no reciba su estado de cuenta durante los 2 días siguientes de la fecha de corte, y no haya dado instrucciones para que no le envíe, favor de solicitarlo en su sucursal.

Podrá consultar la información de las comisiones de todos los bancos con fines informativos de comparación en la página al teléfono 01 800 999 805 en la página electrónica www.condusef.gob.mx

DIRECTA

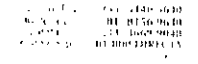

www.banorte.com

Banco Mercantil del Norte - Institución de Banca de Grupo Financiero Banorte - Av. Revolución No. 33 - Colonia Primavera - C.T. - Monterrey, Nuevo León - R.F.C. BMN930209927.

Banorte Mercantil del Norte S.A. de C.V. de Banca Múltiple, Grupo Banorte recibe las solicitudes de créditos, préstamos, depósitos, fondos de inversión, seguros, etc. Unidad: Especialidad de Atención al Cliente - Urea - Av. Primavera - Reforma No. 50 - Esq. - Ciudad de México - C.F. y P.O. - Electrónico: una@banorte.com - Teléfono: 01 800 627 22 92. Servicio al Cliente de sus sucursales y oficinas. El presente Estado de Cuenta es un resumen de la información que puede obtenerse de la información de la Cuenta de Ahorro Bancario. Protección de Datos y Privacidad. Servicios. www.condusef.gob.mx - Teléfono: 01 800 999 805 y correo electrónico: Reporte@01800999805

Advertencia:
 Incumplir sus obligaciones puede generar comisiones.

El presente Estado de Cuenta no es un comprobante fiscal



Los productos anteriormente descritos se encuentran protegidos por el Instituto para la Protección del Ahorro Bancario (IPAB) hasta por un monto equivalente a 40 (cuarenta) UDIS por cliente por Institución, lo anterior de conformidad con las disposiciones legales que regulan a dicho Instituto.

(Saldo inicial de \$9,800,590.37)

Saldo Final \$7,010,993.17

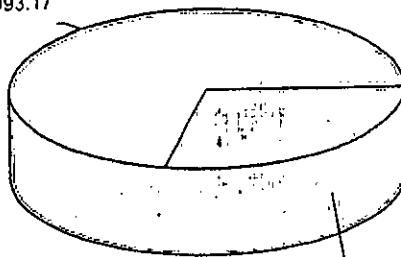

Retiros en efectivo \$2,791,628.02

660

La fecha de corte coincide con la fecha de terminación del período que se señala en el presente estado de cuenta. Las operaciones efectuadas durante días no laborales o después de la hora de corte de fin de día serán consideradas en nuestra contabilidad como realizadas en el siguiente día hábil bancario. Usted dispone 90 días después de la fecha de corte para objetar la información contenida en su estado de cuenta, de no hacerlo se asumirá su conformidad al respecto.

No. de cliente	07597888
RFC	MVG850101T56
Plaza	9588 PLAZA SAN LUIS POTOSI
Sucursal	0849 MATEHUALA
Teléfonos Sucursal	8821210
Dirección Sucursal	CONSTITUCION 14 CENTRO
Período	De 01/Julio/2016 al 31/Julio/2016
Fecha de corte	31/Julio/2016
Página	4 de 4

▼ INFORME DE DEPÓSITOS EN EFECTIVO MAYORES A \$15,000 PESOS ▼

MUNICIPIO DE VILLA DE GUADALUPE SLP
 CALLE IGNACIO ALDAMA 31, CENTRO VILLA DE GUADALUPE S.L.P. C.P. 78850
 RFC: MVG850101T56

DEL MES DE JULIO DE 2016 NO. DE CLIENTE: **07597888**

EXCEDENTES DE DEPOSITOS	\$	139,527.00
TIPO DE CAMBIO	\$	18.8602
RESUMEN DEL EJERCICIO 2016		
MONTO EXCEDENTE DE DEPOSITOS	\$	845,300.00

*Los depósitos en efectivo presentados en el presente informe, son aquellos que exceden la cantidad de \$15,000 (Quince mil pesos 00/100) de forma acumulada en todas las cuentas bajo la titularidad del cliente, dentro de un mes calendario.

BANCO MERCANTIL DEL NORTE S.A., INSTITUCION DE BANCA MULTIPLE
 GRUPO FINANCIERO BANORTE,
 AV. REVOLUCION NO. 3000, COLONIA PRIMAVERA, C.P. 64830, MONTERREY, N.L.
 RFC: BMN930209927

AVISO DE PRIVACIDAD

El artículo tercero transitorio de la Ley para la Protección de Datos Personales en Posesión de Particulares (LPDPPP) establece que los responsables expedirán el aviso de privacidad de conformidad con lo dispuesto en los artículos 16 y 17 de la LPDPPP. Por lo anterior, ponemos a su disposición nuestro aviso de privacidad en www.banorte.com. Se presume que usted consiente tácitamente en el tratamiento de sus datos mientras no manifieste su oposición.

La fecha de corte coincide con la fecha de terminación del periodo que se señala en el presente estado de cuenta. Las operaciones efectuadas durante días no laborales o después de la hora de corte de fin de día serán consideradas en nuestra contabilidad como realizadas en el siguiente día hábil bancario. Usted dispone de 90 días después de la fecha de corte para objetar la información contenida en su estado de cuenta. de no hacerlo se asumirá su conformidad al respecto.

MUNICIPIO DE VILLA DE GUADALUPE
ESTADO DE SAN LUIS POTOSI
AUXILIAR POR CUENTAS DE REGISTRO

(Todas las cuentas) PERIODO SELECCIONADO DEL 01-jul-2016 AL 31-jul-2016

o.CUENTA/Concepto de la cuenta			SALDO			
Fecha	Cheque	No Póliza / Concepto por movimiento	INICIAL	DEBE	HABER	SALDO FINAL
112-10-003 --> INFRAESTRUCTURA 2016 CTA. 0423695483			9,291,724.77	2,030.82	2,282,762.42	7,010,993.17
/07/2016	00039	C00307 / FRANCISCO ESTRADA GUZMÁN			181,719.78	9,110,004.99
/07/2016	00040	C00309 / MARGARITA TOVAR CARDENAS			8,075.20	9,101,929.79
/07/2016	00041	C00338 / MARGARITA TOVAR CARDENAS			19,000.00	9,082,929.79
/07/2016	00042	E00174 / RODRIGO MENDEZ DELGADO			590,600.00	8,492,329.79
/07/2016	00043	E00175 / RODRIGO MENDEZ DELGADO			374,500.00	8,117,829.79
/07/2016	00044	C00352 / GOBIERNO DEL ESTADO DE SAN LUIS POTOSI			907,000.00	7,210,829.79
/07/2016	00045	C00353 / FRANCISCO ESTRADA GUZMÁN			181,719.78	7,029,110.01
/07/2016	S/N	100322 / INTERESES BANCARIOS INFRA 2016, CORRESPONDIENTES.		2,030.82		7,031,140.83
/07/2016	00046	C00369 / MARGARITA TOVAR CARDENAS			20,147.66	7,010,993.17



MUNICIPIO DE VILLA DE GUADALUPE

CONCILIACION BANCARIA DEL 01 AL 31 DE JULIO DE 2016
BANORTE FORTALECIMIENTO 2016 CUENTA No. 0423696958

	SALDO SEGÚN LIBROS	\$	3,478.89
MAS:	ABONAMOS Y NO CARGAN:	\$	-
		\$	-
		\$	3,478.89
MAS:	CARGAN Y NO ABONAMOS		
MENOS:	ABONAN Y NO CARGAMOS:		
MENOS:	CARGAMOS Y NO ABONAN:		
		\$	-
	SALDO SEGÚN BANCO	\$	3,478.89

662

FORTALECIMIENTO 2016
MUNICIPIO DE VILLA DE GUADALUPE SLP
CALLE IGNACIO ALDAMA 31
CENTRO
VILLA DE GUADALUPE S.L.P.
SUCURSAL 0849 MATEHUALA
CORREO

C.P. 78850



No. de cliente 07597888
RFC MVG850101T56
Plaza 9588 PLAZA SAN LUIS POTOSI
Sucursal 0849 MATEHUALA
Teléfonos Sucursal 8821210
Dirección Sucursal CONSTITUCION 14 CENTRO
Período De 01/Julio/2016 al 31/Julio/2016
Fecha de corte 31/Julio/2016
Página 1 de 4

NO. CUENTA	0423696958
GANANCIA ANUAL TOTAL (GAT) ¹	N/A %
GAT NOMINAL	N/A %
GAT REAL ²	24.64
(+) INTERESES APLICABLES	\$ 0.00
(-) TOTAL DE COMISIONES COBRADAS	\$ 0.00

NO. CUENTA	0423697580
GANANCIA ANUAL TOTAL (GAT) ¹	0.00 %
GAT NOMINAL	-3.36 %
GAT REAL ²	0.00
(+) INTERESES APLICABLES	\$ 0.00
(-) TOTAL DE COMISIONES COBRADAS	\$ 0.00

Enlace Global PM C/Intereses
Julio 2016

¹ Antes de Impuestos

² La GAT REAL es el rendimiento que obtendría después de descontar la inflación estimada

RESUMEN INTEGRAL

PRODUCTO/SERVICIO	CUENTA	SALDO ANTERIOR	SALDO AL CORTE
ENLACE GLOBAL PM C/INTERESES	0423696958	\$ 555,395.82	\$ 3,478.89
INVERSION GLOBAL PM	0423697580	\$ 0.00	\$ 0.00
TOTAL		\$ 555,395.82	\$ 3,478.89

Enlace Global Pm C/Intereses

No. de CUENTA: 0423696958 DIVISA: PESOS CLABE: 072 709 00423696958 3

RESUMEN DEL PERIODO

	MONTO
Saldo inicial del período	\$ 555,395.82
(+) Depósitos	\$ 1,250.00
(-) Retiros	\$ 553,191.57
(+) Intereses Netos Ganados	\$ 24.64
(-) Comisiones Cobradas	\$ 0.00
(-) IVA sobre comisiones (16%)	\$ 0.00
Saldo Actual	\$ 3,478.89
Saldo Disponible al día*	\$ 3,478.89
Saldo Mínimo requerido	\$ 0.00

SALDO PROMEDIO DIARIO

	MONTO
En el Período (del 01 Jul al 31 Jul)	\$ 130,087.20
Días que comprende el período	031
Acumulado anual	\$ 194,512.37
Días que comprende el período anual	194

CALCULO DE INTERESES DEVENGADOS

Intereses Tasa Bruta Anual 0.22%	\$ 24.64
Retención de IDE	\$ 0.00
Retención de ISR	\$ 0.00
Intereses Netos Ganados	\$ 24.64

SALDO NO DISPONIBLE AL DIA

	MONTO
Depósitos de cheques S.B.C.	\$ 0.00
Comisiones Pendientes de aplicar	\$ 0.00
Compras no aplicadas	\$ 0.00
Total	\$ 0.00

RESUMEN DE COMISIONES

CHEQUES	
Cheques girados	13
Cheques girados sin comisión	13
Cheques girados con comisión	0
Importe de la comisión	\$ 0.00
Por cheques devueltos	\$ 0.00
OTRAS COMISIONES	\$ 0.00

COMPORTAMIENTO DE TARJETA DE DEBITO

Uso en cajeros automáticos	\$ 0.00
Compras en comercios	\$ 0.00
Uso en sucursales	\$ 0.00
Total Uso del débito	\$ 0.00

▼ DETALLE DE OPERACIONES ▼

FECHA	DESCRIPCION DEL CARGO/ ABONO	MONEDA	MONTO DEL RETIRO	MONTO DEL DEPOSITO	SALDO
30-JUN-16	SALDO ANTERIOR				555,395.82
01-JUL-16	CHEQUE PAGADO 0000067	MXP	15,000.00		540,395.82
	DEPOSITO A CTA. 0854281154 RFC GPM070720FX8				
05-JUL-16	CHEQUE PAGADO 0000070	MXP	25,213.76		515,182.06
	DEPOSITO A CTA. 0803057393 RFC GACC5312038E5				
06-JUL-16	CHEQUE PAGADO 0000071	MXP	130,450.00		384,732.06
07-JUL-16	CHEQUE PAGADO 0000072	MXP	276,104.00		108,628.06
	DEPOSITO A CTA. 0409497887 RFC MVG850101T56				
13-JUL-16	CHEQUE PAGADO 0000074	MXP	8,685.50		99,942.56
	DEPOSITO A CTA. 0428554848 RFC HEER60060958A				
13-JUL-16	CHEQUE PAGADO 0000073	MXP	14,600.00		85,342.56
	DEPOSITO A CTA. 0618143708 RFC GPM070720FX8				
15-JUL-16	CHEQUE PAGADO 0000075	MXP	33,150.00		52,192.56
15-JUL-16	CHEQUE PAGADO 0000076	MXP	17,050.00		35,142.56
15-JUL-16	CHEQUE PAGADO 0000077	MXP	8,290.37		26,852.19
15-JUL-16	CHEQUE PAGADO 0000078	MXP	4,294.94		22,557.25
19-JUL-16	CHEQUE PAGADO 0000080	MXP	8,000.00		14,557.25
21-JUL-16	CHEQUE PAGADO 0000081	MXP	12,000.00		2,557.25
	DEPOSITO A CTA. 0618143708 RFC GPM070720FX8				
23-JUL-16	CHEQUE PAGADO 0000079	MXP	353.00		2,204.25
29-JUL-16	DEP.EFECTIVO	MXP		1,250.00	3,454.25
29-JUL-16	LIQ.INT.S/TASA LIQ 2016-07-31	MXP		24.64	3,478.89

Quando no reciba su e- de cuenta durante los 10 días hábiles de su emisión, contáctenos para que le envíe, favor de solicitar su sucursal.

Pueda consultar la información de las comisiones de nuestros servicios con fines informativos en esta página en la URL al teléfono 01 800 089 1000 en la página electrónica www.fondusef.gob.mx



Banco Mercantil del Norte
Institución de Banca y
Grupo Financiero Banorte
Av. Revolución No. 301
Colonia Primavera, C.P. 06700
Monterrey y Nueva Leona, NL
RFC: BAIN930209S27

¡DESCUBRA LAS VENTAJAS QUE LE OFRECE EL SERVICIO DE DEPOSITOS REMOTOS!
REALICE DEPOSITOS CON CHEQUES DESDE LA COMODIDAD DE SU OFICINA Y EVITE FILAS EN SUCURSAL,
LOS DEPOSITOS REALIZADOS CON CHEQUES BANORTE SE REFLEJARAN EN SU CUENTA EL MISMO DIA,
LA COMISION MENSUAL ES DE \$300 Y \$1 POR CADA CHEQUE PROCESADO.
PARA MAYOR INFORMACION LO INVITAMOS A CONTACTAR A SU EJECUTIVO DE CUENTA.

▼ INVERSION GLOBAL PM ▼

CONTRATO: 0423697580 DIVISA: PESOS CLABE: 072 709 00423697580 7

▼ RESUMEN DEL PERIODO ▼

	MONTO
Saldo inicial del período	\$ 0.00
Depósitos	\$ 0.00
Retiros	\$ 0.00
Intereses Netos Ganados	\$ 0.00
Total de Comisiones cobradas	\$ 0.00
IVA sobre comisiones (16%)	\$ 0.00
Saldo Actual	\$ 0.00
Saldo Disponible al día*	\$ 0.00
Saldo Mínimo requerido	\$ 0.00

▼ SALDO PROMEDIO DIARIO ▼

En el Período (del 01 Jul al 31 Jul)	\$ 0.00
Días que comprende el período	031
Acumulado anual	\$ 0.00
Días que comprende el período anual	194

▼ CALCULO DE INTERESES DEVENGADOS ▼

Intereses Tasa Bruta Anual 0.00%	\$ 0.00
Retención de IDE	\$ 0.00
Retención de ISR	\$ 0.00
Intereses Netos Ganados	\$ 0.00

REFERENCIA DE ABREVIACIONES:

B.C. Banco Comercial - B.C. Banco de México - CLABE Clave para Efectuar Abonos - I.V.A. Impuesto al Valor Agregado - I.S.R. Impuesto Sobre la Renta - B.C. Banco de Crédito - DISP. Disposición Disponible - ATM. Automático - BTE. Banorte - CPA. Cámara - DEP. Depósito - COM. Comisión - ATRC. Abono a Tarjetas - OIB. Oficio Banco - CHEQ/CHEQ. Cheque - LIQ. Liquidación - Pago - INT. Interés - EDO. Estado - CTA. Cuenta - CAM. Cámara - Abono - ABO. Abono - CAP. Capital - INV. Inversión - PZO. Pago - DEV. Devolución - REV. Reversión - CONS. Consulta - VEN. Ventanilla

El presente Estado de Cuenta no es un comprobante fiscal



Los productos anteriormente descritos se encuentran protegidos por el Instituto para la Protección del Ahorro Bancario (EIPAB) hasta por el monto equivalente a 40 veces el UDIS vigente por Institución, también de conformidad con las disposiciones legales que regulan a dicho Instituto.

DETALLE DE OPERACIONES

FECHA	DESCRIPCION DEL CARGO/ ABONO	MONEDA	MONTO DEL RETIRO	MONTO DEL DEPOSITO	SALDO
30-JUN-16	SALDO ANTERIOR SIN MOVIMIENTOS				0.00

(Saldo inicial de \$555,395.82)

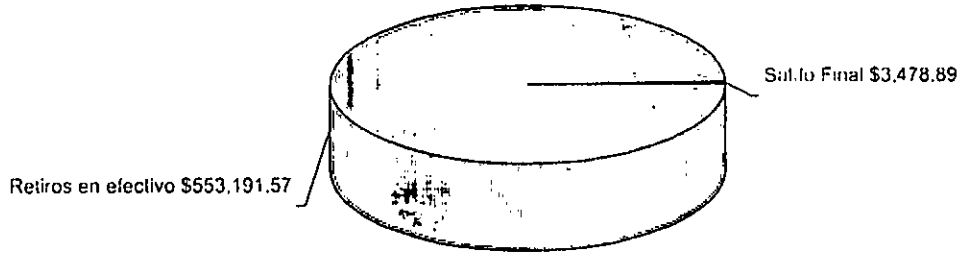

664

La fecha de corte coincide con la fecha de terminación del periodo que se señala en el presente estado de cuenta. Las operaciones efectuadas durante días no laborales o después de la hora de corte de fin de día serán consideradas en nuestra contabilidad como realizadas en el siguiente día hábil bancario. Usted dispone de 90 días después de la fecha de corte para objetar la información contenida en su estado de cuenta, de no hacerlo se asumirá su conformidad al respecto.

No. de cliente	07597888
RFC	MVG850101T56
Plaza	9588 PLAZA SAN LUIS POTOSI
Sucursal	0849 MATEHUALA
Teléfonos Sucursal	8821210
Dirección Sucursal	CONSTITUCION 14 CENTRO
Período	De 01/Julio/2016 al 31/Julio/2016
Fecha de corte	31/Julio/2016
Página	4 de 4

▼ INFORME DE DEPÓSITOS EN EFECTIVO MAYORES A \$15,000 PESOS ▼

MUNICIPIO DE VILLA DE GUADALUPE SLP
 CALLE IGNACIO ALDAMA 31, CENTRO VILLA DE GUADALUPE S.L.P. C.P. 78850
 RFC: MVG850101T56

DEL MES DE JULIO DE 2016 NO. DE CLIENTE: **07597888**

EXCEDENTES DE DEPOSITOS	\$	139,527.00
TIPO DE CAMBIO	\$	18.8602

RESUMEN DEL EJERCICIO 2016

MONTO EXCEDENTE DE DEPOSITOS	\$	845,300.00
------------------------------	----	------------

*Los depósitos en efectivo presentados en el presente informe, son aquellos que exceden la cantidad de \$15,000 (Quince mil pesos 00/100) de forma acumulada en todas las cuentas bajo la titularidad del cliente, dentro de un mes calendario.

BANCO MERCANTIL DEL NORTE S.A., INSTITUCION DE BANCA MULTIPLE
 GRUPO FINANCIERO BANORTE,
 AV. REVOLUCION NO. 3000, COLONIA PRIMAVERA, C.P. 64830, MONTERREY, N.L.
 RFC: BMN930209927

AVISO DE PRIVACIDAD

El artículo tercero transitorio de la Ley para la Protección de Datos Personales en Posesión de Particulares (LPDPPP) establece que los responsables expedirán el aviso de privacidad de conformidad con lo dispuesto en los artículos 16 y 17 de la LPDPPP. Por lo anterior, ponemos a su disposición nuestro aviso de privacidad en www.banorte.com. Se presume que usted consiente tácitamente en el tratamiento de sus datos mientras no manifieste su oposición.

La fecha de corte coincide con la fecha de terminación del periodo que se señala en el presente estado de cuenta. Las operaciones efectuadas durante días no laborales o después de la hora de corte de fin de día serán consideradas en nuestra contabilidad como realizadas en el siguiente día hábil bancario. Usted dispone de 90 días después de la fecha de corte para objetar la información contenida en su estado de cuenta, de no hacerlo se asumirá su conformidad al respecto.

MUNICIPIO DE VILLA DE GUADALUPE
ESTADO DE SAN LUIS POTOSI
AUXILIAR POR CUENTAS DE REGISTRO

(Todas las cuentas) PERIODO SELECCIONADO DEL 01-jul-2016 AL 31-jul-2016

o.CUENTA/Concepto de la cuenta			SALDO			
Fecha	Cheque	No Póliza / Concepto por movimiento	INICIAL	DEBE	HABER	SALDO FINAL
12-10-004 --> FORTALECIMIENTO 2016 0423696958			540,395.82	1,274.64	538,191.57	3,478.89
07/2016	00070	C00305 / CARLOS ALBERTO GARCIA CASTRO			25,213.76	515,182.06
07/2016	00071	C00308 / MARGARITA TOVAR CARDENAS			130,450.00	384,732.06
07/2016	00072	C00315 / MUNICIPIO VILLA DE GUADALUPE, S.L.P.			276,104.00	108,628.06
07/2016	00073	C00329 / GASOLINERA EL POZO 1901, S.A. DE C.V.			14,600.00	94,028.06
07/2016	00074	C00330 / RAMIRO HERRERA EGUIA			8,685.50	85,342.56
07/2016	00075	C00339 / MARGARITA TOVAR CARDENAS			33,150.00	52,192.56
07/2016	00076	C00340 / MARGARITA TOVAR CARDENAS			17,050.00	35,142.56
07/2016	00077	C00341 / MARGARITA TOVAR CARDENAS			8,290.37	26,852.19
07/2016	00078	C00342 / MARGARITA TOVAR CARDENAS			4,294.94	22,557.25
07/2016	00079	C00343 / TEODORO DE JESÚS RUIZ HERRERA			353.00	22,204.25
07/2016	00080	E00177 / EDGAR CORONADO RODRIGUEZ			8,000.00	14,204.25
07/2016	00081	C00350 / GASOLINERA EL POZO 1901, S.A. DE C.V.			12,000.00	2,204.25
07/2016	S/N	100323 / REEMBOLSO GASTOS POR COMPROBAR, VIATICOS A S.L.P		1,250.00		3,454.25
07/2016	S/N	100324 / INTERESES BANCARIOS DEL MES DE JULIO 2016; FORTA 20		24.64		3,478.89

FAM 2015
 MUNICIPIO DE VILLA DE GUADALUPE SLP
 CALLE IGNACIO ALDAMA 31
 CENTRO
 VILLA DE GUADALUPE S.L.P.
 SUCURSAL 0849 MATEHUALA
 CORREO

C.P. 78500

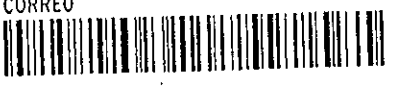

No. de cliente 07597888
 RFC MVG850101T56
 Plaza 9588 PLAZA SAN LUIS POTOSI
 Sucursal 0849 MATEHUALA
 Teléfonos Sucursal 8821210
 Dirección Sucursal CONSTITUCION 14 CENTRO
 Período De 01/Julio/2016 al 31/Julio/2016
 Fecha de corte 31/Julio/2016
 Página 1 de 4

NO. CUENTA	0424626112
GANANCIA ANUAL TOTAL (GAT) ¹	N/A %
GAT NOMINAL	N/A %
GAT REAL ²	0.00
(+) INTERESES APLICABLES	\$ 0.00
(-) TOTAL DE COMISIONES COBRADAS	\$ 404.00

NO. CUENTA	0424626671
GANANCIA ANUAL TOTAL (GAT) ¹	0.00 %
GAT NOMINAL	-3.36 %
GAT REAL ²	0.00
(+) INTERESES APLICABLES	\$ 0.00
(-) TOTAL DE COMISIONES COBRADAS	\$ 0.00

Enlace Global PM C/Intereses
 Julio 2016

¹ Antes de Impuestos
² La GAT REAL es el rendimiento que obtendría después de descontar la inflación estimada

RESUMEN	
PRODUCTO/SERVICIO	CUENTA
ENLACE GLOBAL PM C/INTERESES	0424626112
INVERSION GLOBAL PM	0424626671
TOTAL	

SALDO ANTERIOR	SALDO AL CORTE
400,089.97	5,813.81
0.00	0.00
400,089.97	5,813.81

Enlace Global
 No. de CUENTA: 0424626112
 DIVISA: PESOS

CLABE: 072 709 00424626112 9

RESUMEN DEL PERIODO		MONTO
Saldo inicial del periodo	\$	400,089.97
(+) Depósitos	\$	0.00
(-) Retiros	\$	393,807.00
(+) Intereses Netos Ganados	\$	0.00
(-) Comisiones Cobradas	\$	404.00
(-) IVA sobre comisiones (16%)	\$	64.64
Saldo Actual	\$	5,813.81
Saldo Disponible al día*	\$	5,813.81
Saldo Mínimo requerido	\$	10,000.00

SALDO PROMEDIO DIARIO		MONTO
En el período (del 01 Jul al 31 Jul)	\$	6,282.45
Días que comprende el período		031
Acumulado anual	\$	62,798.93
Días que comprende el período anual		189

SALDO NO DISPONIBLE AL DIA		MONTO
Depósitos de cheques S.B.C.	\$	
Comisiones Pendientes de aplicar	\$	
Compras no aplicadas	\$	
Total	\$	

CALCULO DE INTERESES DEVENGADOS		MONTO
Intereses Tasa Bruta Anual 0.00%	\$	0.00
Retención de IDE	\$	0.00
Retención de ISR	\$	0.00
Intereses Netos Ganados	\$	0.00

RESUMEN DE COMISIONES		MONTO
CHEQUES		
Cheques girados		1
Cheques girados sin comisión		0
Cheques girados con comisión		1
Porcentaje de la comisión	\$	14.00
Por cheques devueltos	\$	0.00
TASAS COMISIONES	\$	390.00

COMPORTAMIENTO DE TARJETA DE DEBITO		MONTO
Retiros en cajeros automáticos	\$	0.00
Compras en comercios	\$	0.00
Retiros en sucursales	\$	0.00
Uso del débito	\$	0.00

La fecha de corte coincide con la fecha de terminación del periodo que se señala. Las operaciones efectuadas durante días hábiles o después de la hora de corte de fin de día serán consideradas en nuestra declaración de cuenta, de no hacerlo se asumirá su conformidad al respectivo estado de cuenta.

Las operaciones efectuadas durante días hábiles o después de la hora de corte de fin de día serán consideradas en nuestra declaración de cuenta, de no hacerlo se asumirá su conformidad al respectivo estado de cuenta.

FECHA	DESCRIPCION DEL CARGO/ ABONO	MONEDA	MONTO DEL RETIRO	MONTO DEL DEPOSITO	SALDO
30-JUN-16	SALDO ANTERIOR				400,089.97
01-JUL-16	CHEQUE PAGADO 0000002	MXP	6,807.52		6,282.45
	DEPOSITO A CTA. 0884004592 RFC GOPA7406148N6				
29-JUL-16	COMISION POR NO MANTENER SALDO	MXP	390.00		5,892.45
	PROMEDIO MINIMO MENSUAL REQUERIDO 201607				
29-JUL-16	I.V.A. LIQ 2016-07-31	MXP	62.40		5,830.05
29-JUL-16	COM.CHO.EXPED. LIQ 2016-07-31	MXP	14.00		5,816.05
29-JUL-16	I.V.A. LIQ 2016-07-31	MXP	2.24		5,813.81

DESCUBRA LAS VENTAJAS QUE LE OFRECE EL SERVICIO DE DEPOSITOS REMOTOS!
 REALICE DEPOSITOS CON CHEQUES DESDE LA COMODIDAD DE SU OFICINA Y EVITE FILAS EN SUCURSAL,
 LOS DEPOSITOS REALIZADOS CON CHEQUES BANORTE SE REFLEJARAN EN SU CUENTA EL MISMO DIA,
 LA COMISION MENSUAL ES DE \$300 Y \$100 POR CADA CHEQUE PROCESADO.
 PARA MAYOR INFORMACION LO INVITAMOS A CONTACTAR A SU EJECUTIVO DE CUENTA.

Cuando no reciba salidas de cuenta durante los 30 días siguientes a la fecha corte y no haya instrucciones para que no le envíe, favor de solicitar sus salidas.
 Podrá consultar la información de las comisiones de todos los bancos con fines informativos de comparación en la línea telefónica 01 800 809 9800 en la página electrónica www.conduself.gob.mx

DIRECTA

www.banorte.com

INVERSION

CONTRATO: 0424626671

DIVISA: PESOS

CLABE: 072 709 004246266713

RESUMEN DEL PERIODO

	MONTO
Saldo inicial del período	\$ 0.00
Depósitos	\$ 0.00
Retiros	\$ 0.00
Intereses Netos Ganados	\$ 0.00
Total de Comisiones cobradas	\$ 0.00
IVA sobre comisiones (16%)	\$ 0.00
Saldo Actual	\$ 0.00
Saldo Disponible al día*	\$ 0.00
Saldo Mínimo requerido	\$ 0.00

SALDO PROMEDIO DIARIO

En el Período (del 01 Jul al 31 Jul)	\$ 0.00
Días que comprende el período	031
Acumulado anual	\$ 0.00
Días que comprende el período anual	189

CALCULO DE INTERESES DEVENGADOS

Intereses Tasa Bruta Anual 0.00%	\$ 0.00
Retención de IDE	\$ 0.00
Retención de ISR	\$ 0.00
Intereses Netos Ganados	\$ 0.00

DETALLE DE OPERACIONES

CHA	DESCRIPCION DEL CARGO/ ABONO	MONEDA	MONTO DEL RETIRO	MONTO DEL DEPOSITO	SALDO
-JUN-16	SALDO ANTERIOR				0.00
	SIN MOVIMIENTOS				

REFERENCIA DE ABREVIACIONES:

R.F.C.: Registro Federal de Contribuyentes - CLABE: Clave Bancaria Estandarizada - IVA: Impuesto al Valor Agregado - I.S.R.: Impuesto Sobre la Renta
 S.B.C.: Saldo salvo Buen Corte - DISP.: Dispensación/Dispersion - ATM.: Cajero Automático - BANORTE: Banorte - CPA.: Contropla - DEP.: Depósito - COM.: Comisión
 INTBC.: Intercambio - O/B.: Oficina Banco - CHEQ/CHEQ.: Cheque - LIQ.: Liquidación - INT.: Interés(es) - EDO.: Estado - CTA.: Cuenta - CAM.: Cámara
 COMPENSACIÓN - ARO.: Aporte - CAP.: Capital - INV.: Inversión - PZO.: Plazo - D.V.: Documento - REV.: Reverso - CONS.: Consulta - VEN.: Ventanilla

Banco Mercantil del Norte
 Institución de Banca múltiple
 Grupo Financiero Banorte
 Av. Revolución No. 330
 Colonia Primavera 06700
 México, D.F. México
 RFC: BMN930109027
 Banco Mercantil del Norte S.A. de C.V.
 Av. Revolución No. 330
 Colonia Primavera 06700
 México, D.F. México
 RFC: BMN930109027
 El presente Estado de Cuenta es un documento informativo y no constituye un comprobante fiscal.
 Si usted desea recibir este documento por correo electrónico, favor de comunicarse al Departamento de Atención al Cliente al número 01 800 809 9800.

Advertencia:
 Incumplir tus obligaciones puede generar consecuencias.

El presente Estado de Cuenta no es un comprobante fiscal



Las autoridades a nivel nacional han autorizado al Instituto de Protección del Ahorro Bancario (IPAB) hasta por un monto equivalente a 400,000 UDIS por cliente por Institución, lo anterior de conformidad con las disposiciones legales en el dicho Instituto.

(Saldo inicial de : : .97)



668

La fecha de corte coincide con la fecha de terminación del periodo que se señala en el presente estado de cuenta. Las operaciones efectuadas durante días no laborales o después de la hora de corte de fin de día serán consideradas en nuestra contabilidad como realizadas en el siguiente día hábil bancario. Usted dispone de 90 días después de la fecha de corte para objetar la Información contenida en el presente estado de cuenta, de no hacerlo se asumirá su conformidad al respecto.

No. de cliente	07597888
RFC	MVG850101T56
Plaza	9588 PLAZA SAN LUIS POTOSI
Sucursal	0849 MATEHUALA
Teléfonos Sucursal	8821210
Dirección Sucursal	CONSTITUCION 14 CENTRO
Período	De 01/Julio/2016 al 31/Julio/2016
Fecha de corte	31/Julio/2016
Página	4 de 4

▼ INFORME DE DEPÓSITOS EN EFECTIVO MAYORES A \$15,000 PESOS ▼

MUNICIPIO DE VILLA DE GUADALUPE SLP
 CALLE IGNACIO ALDAMA 31, CENTRO VILLA DE GUADALUPE S.L.P. C.P. 78850
 RFC: MVG850101T56

DEL MES DE JULIO DE 2016 NO. DE CLIENTE: 07597888

EXCEDENTES DE DEPOSITOS	\$	139,527.00
TIPO DE CAMBIO	\$	18.8602
RESUMEN DEL EJERCICIO 2016		
MONTO EXCEDENTE DE DEPOSITOS	\$	845,300.00

*Los depósitos en efectivo presentados en el presente informe, son aquellos que exceden la cantidad de \$15,000 (Quince mil pesos 00/100) de forma acumulada en todas las cuentas bajo la titularidad del cliente, dentro de un mes calendario.

BANCO MERCANTIL DEL NORTE S.A., INSTITUCION DE BANCA MULTIPLE
 GRUPO FINANCIERO BANORTE,
 AV. REVOLUCION NO. 3000, COLONIA PRIMAVERA, C.P. 64830, MONTERREY, N.L.
 RFC: BMN930209927

AVISO DE PRIVACIDAD

El artículo tercero transitorio de la Ley para la Protección de Datos Personales en Posesión de Particulares (LPDPPP) establece que los responsables expedirán el aviso de privacidad de conformidad con lo dispuesto en los artículos 16 y 17 de la LPDPPP. Por lo anterior, ponemos a su disposición nuestro aviso de privacidad en www.banorte.com. Se presume que usted consiente tácitamente en el tratamiento de sus datos mientras no manifieste su oposición.

La fecha de corte coincide con la fecha de terminación del período que se señala en el presente estado de cuenta. Las operaciones efectuadas durante días no laborales o después de la hora de corte de fin de día serán consideradas en nuestra contabilidad como realizadas en el siguiente día hábil bancario. Usted dispone de 90 días después de la fecha de corte para objetar la información contenida en su estado de cuenta, de no hacerlo se asumirá su conformidad al respecto.

MUNICIPIO DE VILLA DE GUADALUPE
ESTADO DE SAN LUIS POTOSI
AUXILIAR POR CUENTAS DE REGISTRO

(Todas las cuentas) PERIODO SELECCIONADO DEL 01-jul-2016 AL 31-jul-2016

No. CUENTA/Concepto de la cuenta			SALDO		SALDO FINAL	
Fecha	Cheque	No Póliza / Concepto por movimiento	INICIAL	DEBE		HABER
112-03-004 --> FAM 2015 CTA. 0424626112			6,282.45	0.00	468.64	5,813.81
07/2016	S/N	D00073 / IVA DE COMISIONES BANCARIAS FAM 2015 CTA 042462611			62.40	6,220.05
07/2016	S/N	D00073 / COMISIONES BANCARIAS FAM 2015 CTA 0424626112, DEL M			390.00	5,830.05
07/2016	S/N	D00074 / IVA DE COMISIONES BANCARIAS FAM 2015 CTA 042462611			2.24	5,827.81
07/2016	S/N	D00074 / COMISIONES BANCARIAS FAM 2015 CTA 0424626112, MES 1			14.00	5,813.81

669



MUNICIPIO DE VILLA DE GUADALUPE

CONCILIACION BANCARIA DEL 01 AL 31 DE JULIO DE 2016
BANORTE INFRAESTRUCTURA 2014 CUENTA No. 0212679052

	SALDO SEGÚN LIBROS		\$ 5,887.63
MAS:	ABONAMOS Y NO CARGAN:	\$ -	
			\$ -
			<u>\$ 5,887.63</u>
MAS:	CARGAN Y NO ABONAMOS		
MENOS:	ABONAN Y NO CARGAMOS:		
MENOS:	CARGAMOS Y NO ABONAN:		
			\$ -
	SALDO SEGÚN BANCO		<u><u>\$ 5,887.63</u></u>

670

INFRAESTRUCTURA 2014
MUNICIPIO DE VILLA DE GUADALUPE SLP
CALLE ALDAMA 31
VILLA DE GUADALUPE
VILLA DE GUADALUPE S.L.P.
SUCURSAL 0849 MATEHUALA
CORREO

C.P. 78850



No. de cliente 07597888
RFC MVG850101T56
Plaza 9588 PLAZA SAN LUIS POTOSI
Sucursal 0849 MATEHUALA
Teléfonos Sucursal 8821210
Dirección Sucursal CONSTITUCION 14 CENTRO
Período De 01/Julio/2016 al 31/Julio/2016
Fecha de corte 31/Julio/2016
Página 1 de 3

NO. CUENTA	0212679052
GANANCIA ANUAL TOTAL (GAT) ¹	N/A %
GAT NOMINAL	N/A %
GAT REAL ²	0.00 %
(+) INTERESES APLICABLES	\$ 0.00
(-) TOTAL DE COMISIONES COBRADAS	\$ 0.00

NO. CUENTA	0215829782
GANANCIA ANUAL TOTAL (GAT) ¹	0.00 %
GAT NOMINAL	0.00 %
GAT REAL ²	-3.36 %
(+) INTERESES APLICABLES	\$ 0.00
(-) TOTAL DE COMISIONES COBRADAS	\$ 0.00

Enlace Global PM S/Intereses
Julio 2016

¹ Antes de impuestos

² La GAT REAL es el rendimiento que obtendría después de descontar la inflación estimada

RESUMEN INTEGRAL

PRODUCTO/SERVICIO	CUENTA	SALDO ANTERIOR	SALDO AL CORTE
ENLACE GLOBAL PM S/INTERESES	0212679052	\$ 5,887.63	\$ 5,887.63
INVERSION GLOBAL PM	0215829782	\$ 0.00	\$ 0.00
TOTAL		\$ 5,887.63	\$ 5,887.63

Enlace Global Pm S/Intereses

No. de CUENTA: 0212679052

DIVISA: PESOS

CLABE: 072 709 00212679052 1

RESUMEN DEL PERIODO

	MONTO
Saldo inicial del período	\$ 5,887.63
(+) Depósitos	\$ 0.00
(-) Retiros	\$ 0.00
(+) Intereses Netos Ganados	\$ 0.00
(-) Comisiones Cobradas	\$ 0.00
(-) IVA sobre comisiones (16%)	\$ 0.00
Saldo Actual	\$ 5,887.63
Saldo Disponible al día*	\$ 0.00
Saldo Mínimo requerido	\$ 0.00

*SALDO NO DISPONIBLE AL DIA

	MONTO
Depósitos de cheques S.B.C.	\$ 0.00
Comisiones Pendientes de aplicar	\$ 5,887.63
Compras no aplicadas	\$ 0.00
Total	\$ 5,887.63

SALDO PROMEDIO DIARIO

	MONTO
En el Período (del 01 Jul al 31 Jul)	\$ 5,887.63
Días que comprende el período	031
Acumulado anual	\$ 5,887.63
Días que comprende el período anual	213

CALCULO DE INTERESES DEVENGADOS

Intereses Tasa Bruta Anual 0.00%	\$ 0.00
Retención de IDE	\$ 0.00
Retención de ISR	\$ 0.00
Intereses Netos Ganados	\$ 0.00

RESUMEN DE COMISIONES

CHEQUES	
Cheques girados	0
Cheques girados sin comisión	0
Cheques girados con comisión	0
Importe de la comisión	\$ 0.00
Por cheques devueltos	\$ 0.00
OTRAS COMISIONES	\$ 0.00

COMPORTAMIENTO DE TARJETA DE DEBITO

Uso en cajeros automáticos	\$ 0.00
Compras en comercios	\$ 0.00
Uso en sucursales	\$ 0.00
Total Uso del débito	\$ 0.00

671

La fecha de corte coincide con la fecha de terminación del periodo que se señala en el presente estado de cuenta. Las operaciones efectuadas durante días laborales o después de la hora de corte de fin de día serán consideradas en nuestra contabilidad como realizadas en el siguiente día hábil bancario. Usted dispone 90 días después de la fecha de corte para objetar la información contenida en su estado de cuenta, de no hacerlo se asumirá su conformidad al respecto.

▼ DETALLE DE OPERACIONES ▼

FECHA	DESCRIPCION DEL CARGO/ ABONO	MONEDA	MONTO DEL RETIRO	MONTO DEL DEPOSITO	SALDO
30-JUN-16	SALDO ANTERIOR SIN MOVIMIENTOS				5,887.63

AVISO

¡DESCUBRA LAS VENTAJAS QUE LE OFRECE EL SERVICIO DE DEPOSITOS REMOTOS!
 REALICE DEPOSITOS CON CHEQUES DESDE LA COMODIDAD DE SU OFICINA Y EVITE FILAS EN SUCURSAL,
 LOS DEPOSITOS REALIZADOS CON CHEQUES BANORTE SE REFLEJARAN EN SU CUENTA EL MISMO DIA,
 LA COMISION MENSUAL ES DE \$300 Y \$1 POR CADA CHEQUE PROCESADO.
 PARA MAYOR INFORMACION LO INVITAMOS A CONTACTAR A SU EJECUTIVO DE CUENTA.

▼ INVERSION GLOBAL PM ▼

CONTRATO: 0215829782 DIVISA: PESOS CLABE: 072 709 00215829782 7

▼ RESUMEN DEL PERIODO ▼

	MONTO
Saldo Inicial del período	\$ 0.00
(+) Depósitos	\$ 0.00
(-) Retiros	\$ 0.00
(+) Intereses Netos Ganados	\$ 0.00
(-) Total de Comisiones cobradas	\$ 0.00
(-) IVA sobre comisiones (16%)	\$ 0.00
Saldo Actual	\$ 0.00
Saldo Disponible al día*	\$ 0.00
Saldo Mínimo requerido	\$ 0.00

▼ SALDO PROMEDIO DIARIO ▼

En el Período (del 01 Jul al 31 Jul)	\$ 0.00
Días que comprende el período	031
Acumulado anual	\$ 0.00
Días que comprende el período anual	213

▼ CALCULO DE INTERESES DEVENGADOS ▼

Intereses Tasa Bruta Anual 0.00%	\$ 0.00
Retención de IDE	\$ 0.00
Retención de ISR	\$ 0.00
Intereses Netos Ganados	\$ 0.00

▼ DETALLE DE OPERACIONES ▼

FECHA	DESCRIPCION DEL CARGO/ ABONO	MONEDA	MONTO DEL RETIRO	MONTO DEL DEPOSITO	SALDO
30-JUN-16	SALDO ANTERIOR SIN MOVIMIENTOS				0.00

(Saldo inicial de \$5,887.63)

Saldo Final \$5,887.63

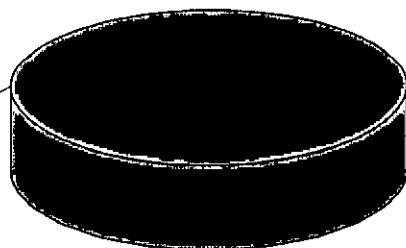

REFERENCIA DE ABREVIACIONES:

R.F.C.: Registro Federal de Causantes - CLABE: Clave Bancaria Estandarizada - I.V.A.: Impuesto al Valor Agregado - I.S.R.: Impuesto sobre la Renta - S.B.C: Saldo salvo Buen Cobro - DISP: Disposición Dispersión - ATM: Cajero Automático - BTE: Balcón - CPA: Compra - DEP: Depósito - COM: Comisión - INTBC: Interbancaria - OIB: Otro Banco - CHEQ/CHQ: Cheque - LIQ: Liquidación (Pago) - INT: Interés (es) - EDO: Estado - CTA: Cuenta - CAM: Comisión de Compensación - ABO: Abono - CAP: Capital - INV: Inversión - PZO: Plazo - DEV: Devolución - REV: Reversión - CONS: Consulta - VEN: Ventana

Cuando no reciba su estado de cuenta durante los 20 siguientes días de la fecha de corte y no haya instrucciones para que envíe los datos de su cuenta.

Podrá consultar la información de las comisiones de los bancos con fines informativos de comparación en la línea al teléfono 01 800 959 6 en la página electrónica www.comisef.gob.mx

DIRECTA

GRUPO FINANCIERO BANORTE

www.banorte.com

Banco Mercantil del Norte
 Institución de Banca Multiple
 Grupo Financiero Banorte
 Av. Revolución No. 100
 Colonia Prados del Eje
 México, D.F. C.P. 06700
 RFC: BNM250215027

Este documento es un extracto de la información que se encuentra en el estado de cuenta de la cuenta de ahorro que se le ha asignado. El estado de cuenta de la cuenta de ahorro que se le ha asignado es el documento que contiene toda la información que se genera en la cuenta de ahorro que se le ha asignado. Este documento es un extracto de la información que se encuentra en el estado de cuenta de la cuenta de ahorro que se le ha asignado. El estado de cuenta de la cuenta de ahorro que se le ha asignado es el documento que contiene toda la información que se genera en la cuenta de ahorro que se le ha asignado.

Advertencia:
 Incumplir sus obligaciones puede generar comisiones.

El presente Estado de Cuenta no es un comprobante fiscal.



Los productos anteriormente mencionados son ofrecidos y protegidos por el Instituto de Protección de Ahorro Bancario (IPAB). Hasta el momento, el seguro de depósito de los depósitos de ahorro en el IPAB es de \$500,000.00 por titular y por institución de depósito. Este seguro no cubre los depósitos de ahorro en el extranjero.

No. de cliente	07597888
RFC	MVG850101T56
Plaza	9588 PLAZA SAN LUIS POTOSI
Sucursal	0849 MATEHUALA
Teléfonos Sucursal	8821210
Dirección Sucursal	CONSTITUCION 14 CENTRO
Período	De 01/Julio/2016 al 31/Julio/2016
Fecha de corte	31/Julio/2016
Página	3 de 3

▼ INFORME DE DEPÓSITOS EN EFECTIVO MAYORES A \$15,000 PESOS ▼

MUNICIPIO DE VILLA DE GUADALUPE SLP
 CALLE ALDAMA 31, VILLA DE GUADALUPE VILLA DE GUADALUPE S.L.P. C.P. 78850
 RFC: MVG850101T56

DEL MES DE JULIO DE 2016 NO. DE CLIENTE: 07597888

EXCEDENTES DE DEPOSITOS	\$	139,527.00
TIPO DE CAMBIO	\$	18.8602

RESUMEN DEL EJERCICIO 2016

MONTO EXCEDENTE DE DEPOSITOS	\$	845,300.00
------------------------------	----	------------

*Los depósitos en efectivo presentados en el presente informe, son aquellos que exceden la cantidad de \$15,000 (Quince mil pesos 00/100) de forma acumulada en todas las cuentas bajo la titularidad del cliente, dentro de un mes calendario.

BANCO MERCANTIL DEL NORTE S.A., INSTITUCION DE BANCA MULTIPLE
 GRUPO FINANCIERO BANORTE,
 AV. REVOLUCION NO. 3000, COLONIA PRIMAVERA, C.P. 64830, MONTERREY, N.L.
 RFC: BMN930209927

AVISO DE PRIVACIDAD

El artículo tercero transitorio de la Ley para la Protección de Datos Personales en Posesión de Particulares (LPDPPP) establece que los responsables expedirán el aviso de privacidad de conformidad con lo dispuesto en los artículos 16 y 17 de la LPDPPP. Por lo anterior, ponemos a su disposición nuestro aviso de privacidad en www.banorte.com. Se presume que usted consiente tácitamente en el tratamiento de sus datos mientras no manifieste su oposición.

673

La fecha de corte coincide con la fecha de terminación del periodo que se señala en el presente estado de cuenta. Las operaciones efectuadas durante días laborales o después de la hora de corte de fin de día serán consideradas en nuestra contabilidad como realizadas en el siguiente día hábil bancario. Usted dispone de 90 días después de la fecha de corte para objetar la información contenida en su estado de cuenta, de no hacerlo se asumirá su conformidad al respecto.

MUNICIPIO DE VILLA DE GUADALUPE
ESTADO DE SAN LUIS POTOSI
AUXILIAR POR CUENTAS DE REGISTRO

(Todas las cuentas) PERIODO SELECCIONADO DEL 01-jul-2016 AL 31-jul-2016

No. CUENTA/Concepto de la cuenta			SALDO			
Fecha	Cheque	No Póliza / Concepto por movimiento	INICIAL	DEBE	HABER	SALDO FINAL
112-09-001	-->	INFRA 2014 CTA. 212679052	5,887.63	0.00	0.00	5,887.63

674



MUNICIPIO DE VILLA DE GUADALUPE

CONCILIACION BANCARIA DEL 01 AL 31 DE JULIO DE 2016
BANORTE FORTALECIMIENTO 2014 CUENTA No. 0212679061

	SALDO SEGÚN LIBROS	\$ 5,977.23
MAS:	ABONAMOS Y NO CARGAN:	\$ -
		<hr/>
		\$ -
		\$ 5,977.23
MAS:	CARGAN Y NO ABONAMOS	
MENOS:	ABONAN Y NO CARGAMOS:	
MENOS:	CARGAMOS Y NO ABONAN:	
		<hr/>
		\$ -
	SALDO SEGÚN BANCO	<hr/> <hr/>
		\$ 5,977.23

675

FORTALECIMIENTO 2014
 MUNICIPIO DE VILLA DE GUADALUPE SLP
 CALLE ALDAMA 31
 VILLA DE GUADALUPE
 VILLA DE GUADALUPE S.L.P.
 SUCURSAL 0849 MATEHUALA
 CORREO

C.P. 78850



No. de cliente 07597888
 RFC MVG850101T56
 Plaza 9588 PLAZA SAN LUIS POTOSI
 Sucursal 0849 MATEHUALA
 Teléfonos Sucursal 8821210
 Dirección Sucursal CONSTITUCION 14 CENTRO
 Período De 01/Julio/2016 al 31/Julio/2016
 Fecha de corte 31/Julio/2016
 Página 1 de 3

NO. CUENTA	0212679061
GANANCIA ANUAL TOTAL (GAT) ¹	N/A %
GAT NOMINAL	N/A %
GAT REAL ²	0.00
(+) INTERESES APLICABLES	0.00
(-) TOTAL DE COMISIONES COBRADAS	0.00

NO. CUENTA	0215832081
GANANCIA ANUAL TOTAL (GAT) ¹	0.00 %
GAT NOMINAL	-3.36 %
GAT REAL ²	0.00
(+) INTERESES APLICABLES	0.00
(-) TOTAL DE COMISIONES COBRADAS	0.00

Enlace Global PM S/Intereses
 Julio 2016

¹ Antes de Impuestos
² La GAT REAL es el rendimiento que obtendría después de descontar la inflación estimada

RESUMEN INTEGRAL			
PRODUCTO/SERVICIO	CUENTA	SALDO ANTERIOR	SALDO AL CORTE
ENLACE GLOBAL PM S/INTERESES	0212679061	\$ 5,977.23	\$ 5,977.23
INVERSION GLOBAL PM	0215832081	\$ 0.00	\$ 0.00
TOTAL		\$ 5,977.23	\$ 5,977.23

Enlace Global Pm S/Intereses
 No. de CUENTA: 0212679061 DIVISA: PESOS CLABE: 072 709 00212679061 5

RESUMEN DEL PERIODO	
	MONTO
Saldo inicial del período	\$ 5,977.23
(+) Depósitos	\$ 0.00
(-) Retiros	\$ 0.00
(+) Intereses Netos Ganados	\$ 0.00
(-) Comisiones Cobradas	\$ 0.00
(-) IVA sobre comisiones (16%)	\$ 0.00
Saldo Actual	\$ 5,977.23
Saldo Disponible al día*	\$ 0.00
Saldo Mínimo requerido	\$ 0.00

SALDO PROMEDIO DIARIO	
	MONTO
En el Período (del 01 Jul al 31 Jul)	\$ 5,977.23
Días que comprende el período	031
Acumulado anual	\$ 5,977.23
Días que comprende el período anual	213

SALDO NO DISPONIBLE AL DIA	
	MONTO
Depósitos de cheques S.B.C.	\$ 0.00
Comisiones Pendientes de aplicar	\$ 0.00
Compras no aplicadas	\$ 0.00
Total	\$ 0.00

CALCULO DE INTERESES DEVENGADOS	
Intereses Tasa Bruta Anual 0.00%	\$ 0.00
Retención de IDE	\$ 0.00
Retención de ISR	\$ 0.00
Intereses Netos Ganados	\$ 0.00

RESUMEN DE COMISIONES	
CHEQUES	
Cheques girados	0
Cheques girados sin comisión	0
Cheques girados con comisión	0
Importe de la comisión	\$ 0.00
Por cheques devueltos	\$ 0.00
OTRAS COMISIONES	\$ 0.00

COMPORTAMIENTO DE TARJETA DE DEBITO	
Uso en cajeros automáticos	\$ 0.00
Compras en comercios	\$ 0.00
Uso en sucursales	\$ 0.00
Total Uso del débito	\$ 0.00

676

La fecha de corte coincide con la fecha de terminación del periodo que se señala en el presente estado de cuenta. Las operaciones efectuadas durante día laborales o después de la hora de corte de fin de día serán consideradas en nuestra contabilidad como realizadas en el siguiente día hábil bancario. Usted disp 90 días después de la fecha de corte para objetar la información contenida en su estado de cuenta, de no hacerlo se asumirá su conformidad al resp

DETALLE DE OPERACIONES

FECHA	DESCRIPCION DEL CARGO/ ABONO	MONEDA	MONTO DEL RETIRO	MONTO DEL DEPOSITO	SALDO
30-JUN-16	SALDO ANTERIOR SIN MOVIMIENTOS				5,977.23

¡DESCUBRA LAS VENTAJAS QUE LE OFRECE EL SERVICIO DE DEPOSITOS REMOTOS!
 REALICE DEPOSITOS CON CHEQUES DESDE LA COMODIDAD DE SU OFICINA Y EVITE FILAS EN SUCURSAL,
 LOS DEPOSITOS REALIZADOS CON CHEQUES BANORTE SE REFLEJARAN EN SU CUENTA EL MISMO DIA,
 LA COMISION MENSUAL ES DE \$300 Y \$1 POR CADA CHEQUE PROCESADO.
 PARA MAYOR INFORMACION LO INVITAMOS A CONTACTAR A SU EJECUTIVO DE CUENTA.

Cuando no reciba el estado de cuenta por correo electrónico, puede solicitarlo en las siguientes direcciones de correo electrónico: atencioncliente@banorte.com y atencioncliente@banorte.com.
 Podrá consultar los montos de las comisiones de sus bancos con fines informativos de comparación en el teléfono 011 223 1111 o en la página electrónica www.condusef.gob.mx

INVERSION GLOBAL PM

CONTRATO: 0215832081 DIVISA: PESOS CLABE: 072 709 002158320817

RESUMEN DEL PERIODO

	MONTO
Saldo inicial del período	\$ 0.00
) Depósitos	\$ 0.00
) Retiros	\$ 0.00
) Intereses Netos Ganados	\$ 0.00
) Total de Comisiones cobradas	\$ 0.00
) IVA sobre comisiones (16%)	\$ 0.00
Saldo Actual	\$ 0.00
Saldo Disponible al día*	\$ 0.00
Saldo Mínimo requerido	\$ 0.00

SALDO PROMEDIO DIARIO

En el Período (del 01 Jul al 31 Jul)	\$ 0.00
Días que comprende el período	031
Acumulado anual	\$ 0.00
Días que comprende el período anual	213

CALCULO DE INTERESES DEVENGADOS

Intereses Tasa Bruta Anual 0.00%	\$ 0.00
Retención de IDE	\$ 0.00
Retención de ISR	\$ 0.00
Intereses Netos Ganados	\$ 0.00

DETALLE DE OPERACIONES

FECHA	DESCRIPCION DEL CARGO/ ABONO	MONEDA	MONTO DEL RETIRO	MONTO DEL DEPOSITO	SALDO
30-JUN-16	SALDO ANTERIOR SIN MOVIMIENTOS				0.00

(Saldo inicial de \$5,977.23)

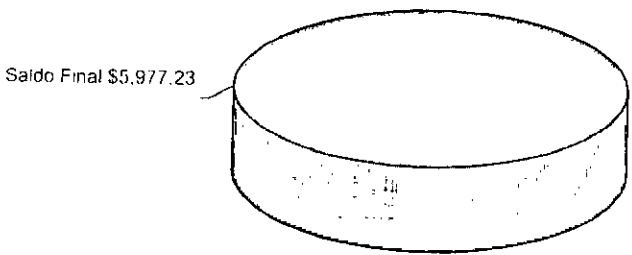

DIRECTA



www.banorte.com

Banco Mercantil del Norte, S. de C.V. (Banorte) es una Institución de Banca y Finanzas del Grupo Financiero Banorte, S. de C.V. (Banorte) con domicilio en Av. Revolución 1100, Colonia Prados del Sol, Delegación Benito Juárez, México, D.F. C.P. 06700. Teléfono: 011 223 1111. Banorte es una Institución de Banca y Finanzas del Grupo Financiero Banorte, S. de C.V. (Banorte) con domicilio en Av. Revolución 1100, Colonia Prados del Sol, Delegación Benito Juárez, México, D.F. C.P. 06700. Teléfono: 011 223 1111. Banorte es una Institución de Banca y Finanzas del Grupo Financiero Banorte, S. de C.V. (Banorte) con domicilio en Av. Revolución 1100, Colonia Prados del Sol, Delegación Benito Juárez, México, D.F. C.P. 06700. Teléfono: 011 223 1111.

Advertencia:
 Incumplir con las obligaciones puede generar sanciones.

El presente Estado de Cuenta no es un comprobante fiscal.

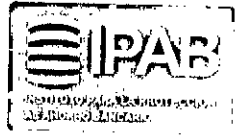

Este Estado de Cuenta es un documento que muestra el saldo de su cuenta y los movimientos realizados durante el periodo. No es un comprobante fiscal. Para más información consulte el sitio web de SIPAB en www.sipab.com.mx.

REFERENCIA DE ABREVIACIONES:

CLABE	Código de Cuenta Clave	IVA	Impuesto al Valor Agregado	S.R.	Sociedad por Responsabilidad Limitada
DISP	Dispositivo de Pago	ATM	Automático	BTE	Banco de México
CPA	Cuenta de Ahorro	DEP	Deposito	COM	Comisión
CHQ	Cheque	LIQ	Liquidación	INT	Interés
CTA	Cuenta	CAM	Cambio	AGC	Agencia
CAP	Capital	INV	Inversión	PZO	Pago
REV	Revisión	CONS	Consulta	VEN	Vencimiento

No. de cliente	07597888
RFC	MVG850101T56
Plaza	9588 PLAZA SAN LUIS POTOSI
Sucursal	0849 MATEHUALA
Teléfonos Sucursal	8821210
Dirección Sucursal	CONSTITUCION 14 CENTRO
Período	De 01/Julio/2016 al 31/Julio/2016
Fecha de corte	31/Julio/2016
Página	3 de 3

▼ INFORME DE DEPÓSITOS EN EFECTIVO MAYORES A \$15,000 PESOS ▼

MUNICIPIO DE VILLA DE GUADALUPE SLP
 CALLE ALDAMA 31, VILLA DE GUADALUPE VILLA DE GUADALUPE S.L.P. C.P. 78850
 RFC: MVG850101T56

DEL MES DE **JULIO** DE 2016 NO. DE CLIENTE: **07597888**

EXCEDENTES DE DEPOSITOS	\$	139,527.00
TIPO DE CAMBIO	\$	18.8602
RESUMEN DEL EJERCICIO 2016		
MONTO EXCEDENTE DE DEPOSITOS	\$	845,300.00

*Los depósitos en efectivo presentados en el presente informe, son aquellos que exceden la cantidad de \$15,000 (Quince mil pesos 00/100) de forma acumulada en todas las cuentas bajo la titularidad del cliente, dentro de un mes calendario.

BANCO MERCANTIL DEL NORTE S.A., INSTITUCION DE BANCA MULTIPLE
 GRUPO FINANCIERO BANORTE,
 AV. REVOLUCION NO. 3000, COLONIA PRIMAVERA, C.P. 64830, MONTERREY, N.L.
 RFC: BMN930209927

AVISO DE PRIVACIDAD

El artículo tercero transitorio de la Ley para la Protección de Datos Personales en Posesión de Particulares (LPDPPP) establece que los responsables expedirán el aviso de privacidad de conformidad con lo dispuesto en los artículos 16 y 17 de la LPDPPP. Por lo anterior, ponemos a su disposición nuestro aviso de privacidad en www.banorte.com. Se presume que usted consiente tácitamente en el tratamiento de sus datos mientras no manifieste su oposición.

677

La fecha de corte coincide con la fecha de terminación del periodo que se señala en el presente estado de cuenta. Las operaciones efectuadas durante días no laborales o después de la hora de corte de fin de día serán consideradas en nuestra contabilidad como realizadas en el siguiente día hábil bancario. Usted dispone de 90 días después de la fecha de corte para objetar la información contenida en su estado de cuenta, de no hacerlo se asumirá su conformidad al respecto.

MUNICIPIO DE VILLA DE GUADALUPE
ESTADO DE SAN LUIS POTOSI
AUXILIAR POR CUENTAS DE REGISTRO

(Todas las cuentas) PERIODO SELECCIONADO DEL 01-jul-2016 AL 31-jul-2016

o.CUENTA/Concepto de la cuenta			SALDO			
Fecha	Cheque	No Póliza / Concepto por movimiento	INICIAL	DEBE	HABER	SALDO FINAL
112-09-002 -->		FORTA 2014 CTA. 0212679061	5,977.23	0.00	0.00	5,977.23

678

MUNICIPIO DE VILLA DE GUADALUPE

**CONCILIACION BANCARIA DEL 01 AL 31 DE JULIO DE 2016
BANORTE SEDATU 2014 CUENTA No. 0233680697**

	SALDO SEGÚN LIBROS	\$ 8,862.22
MAS:	ABONAMOS Y NO CARGAN:	\$ -
		<hr/>
		\$ -
		\$ 8,862.22
MAS:	CARGAN Y NO ABONAMOS	
MENOS:	ABONAN Y NO CARGAMOS:	
MENOS:	CARGAMOS Y NO ABONAN:	
		<hr/>
		\$ -
	SALDO SEGÚN BANCO	\$ 8,862.22

679

SEDATU 2014
MUNICIPIO DE VILLA DE GUADALUPE SLP
CALLE IGNACIO ALDAMA 31
CENTRO
VILLA DE GUADALUPE S.L.P.
SUCURSAL 0849 MATEHUALA
CORREO

C.P. 78850



No. de cliente	07597888
RFC	MYG85010IT56
Plaza	9588 PLAZA SAN LUIS POTOSI
Sucursal	0849 MATEHUALA
Teléfonos Sucursal	8821210
Dirección Sucursal	CONSTITUCION 14 CENTRO
Período	De 01/Julio/2016 al 31/Julio/2016
Fecha de corte	31/Julio/2016
Página	1 de 3

NO. CUENTA	0233680697
GANANCIA ANUAL TOTAL (GAT) ¹	N/A %
GAT NOMINAL	N/A %
GAT REAL ²	0.00
(+) INTERESES APLICABLES	\$ 0.00
(-) TOTAL DE COMISIONES COBRADAS	\$ 0.00

NO. CUENTA	0236397343
GANANCIA ANUAL TOTAL (GAT) ¹	0.00 %
GAT NOMINAL	-3.36 %
GAT REAL ²	0.00
(+) INTERESES APLICABLES	\$ 0.00
(-) TOTAL DE COMISIONES COBRADAS	\$ 0.00

Enlace Global PM C/Intereses
Julio 2016

¹ Antes de impuestos

² La GAT REAL es el rendimiento que obtendría después de descontar la inflación estimada

RESUMEN INTEGRAL

PRODUCTO/SERVICIO	CUENTA	SALDO ANTERIOR	SALDO AL CORTE
ENLACE GLOBAL PM C/INTERESES	0233680697	\$ 8,862.22	\$ 8,862.22
INVERSION GLOBAL PM	0236397343	\$ 0.00	\$ 0.00
TOTAL		\$ 8,862.22	\$ 8,862.22

Enlace Global Pm C/Intereses

No. de CUENTA: 0233680697

DIVISA: PESOS

CLABE: 072 709 00233680697 5

RESUMEN DEL PERIODO

	MONTO
Saldo inicial del período	\$ 8,862.22
(+) Depósitos	\$ 0.00
(-) Retiros	\$ 0.00
(+) Intereses Netos Ganados	\$ 0.00
(-) Comisiones Cobradas	\$ 0.00
(-) IVA sobre comisiones (16%)	\$ 0.00
Saldo Actual	\$ 8,862.22
Saldo Disponible al día*	\$ 8,862.22
Saldo Mínimo requerido	\$ 0.00

SALDO PROMEDIO DIARIO

	MONTO
En el Período (del 01 Jul al 31 Jul)	\$ 8,862.22
Días que comprende el período	031
Acumulado anual	\$ 8,862.22
Días que comprende el período anual	213

CALCULO DE INTERESES DEVENGADOS

Intereses Tasa Bruta Anual 0.00%	\$ 0.00
Retención de IDE	\$ 0.00
Retención de ISR	\$ 0.00
Intereses Netos Ganados	\$ 0.00

***SALDO NO DISPONIBLE AL DIA**

	MONTO
Depósitos de cheques S.B.C.	\$ 0.00
Comisiones Pendientes de aplicar	\$ 0.00
Compras no aplicadas	\$ 0.00
Total	\$ 0.00

RESUMEN DE COMISIONES

CHEQUES	
Cheques girados	0
Cheques girados sin comisión	0
Cheques girados con comisión	0
Importe de la comisión	\$ 0.00
Por cheques devueltos	\$ 0.00
OTRAS COMISIONES	\$ 0.00

COMPORTAMIENTO DE TARJETA DE DEBITO

Uso en cajeros automáticos	\$ 0.00
Compras en comercios	\$ 0.00
Uso en sucursales	\$ 0.00
Total Uso del débito	\$ 0.00

680

La fecha de corte coincide con la fecha de terminación del periodo que se señala en el presente estado de cuenta. Las operaciones efectuadas durante días no laborales o después de la hora de corte de fin de día serán consideradas en nuestra contabilidad como realizadas en el siguiente día hábil bancario. Usted dispone 90 días después de la fecha de corte para objetar la información contenida en su estado de cuenta, de no hacerlo se asumirá su conformidad al respecto.

▼ DETALLE DE OPERACIONES ▼

FECHA	DESCRIPCION DEL CARGO/ ABONO	MONEDA	MONTO DEL RETIRO	MONTO DEL DEPOSITO	SALDO
30-JUN-16	SALDO ANTERIOR SIN MOVIMIENTOS				8,862.22

DESCUBRA LAS VENTAJAS QUE LE OFRECE EL SERVICIO DE DEPOSITOS REMOTOS!
 REALICE DEPOSITOS CON CHEQUES DESDE LA COMODIDAD DE SU OFICINA Y EVITE FILAS EN SUCURSAL,
 LOS DEPOSITOS REALIZADOS CON CHEQUES BANORTE SE REFLEJARAN EN SU CUENTA EL MISMO DIA,
 LA COMISION MENSUAL ES DE \$300 Y \$1 POR CADA CHEQUE PROCESADO.
 PARA MAYOR INFORMACION LO INVITAMOS A CONTACTAR A SU EJECUTIVO DE CUENTA.

▼ INVERSION GLOBAL PM ▼

CONTRATO: 0236397343 DIVISA: PESOS CLABE: 072 709 00236397343 1

▼ RESUMEN DEL PERIODO ▼

	MONTO
Saldo inicial del período	\$ 0.00
+) Depósitos	\$ 0.00
-) Retiros	\$ 0.00
+) Intereses Netos Ganados	\$ 0.00
-) Total de Comisiones cobradas	\$ 0.00
-) IVA sobre comisiones (16%)	\$ 0.00
Saldo Actual	\$ 0.00
Saldo Disponible al día*	\$ 0.00
Saldo Mínimo requerido	\$ 0.00

▼ SALDO PROMEDIO DIARIO ▼

En el Período (del 01 Jul al 31 Jul)	\$ 0.00
Días que comprende el período	031
Acumulado anual	\$ 0.00
Días que comprende el período anual	213

▼ CALCULO DE INTERESES DEVENGADOS ▼

Intereses Tasa Bruta Anual 0.00%	\$ 0.00
Retención de IDE	\$ 0.00
Retención de ISR	\$ 0.00
Intereses Netos Ganados	\$ 0.00

▼ DETALLE DE OPERACIONES ▼

FECHA	DESCRIPCION DEL CARGO/ ABONO	MONEDA	MONTO DEL RETIRO	MONTO DEL DEPOSITO	SALDO
30-JUN-16	SALDO ANTERIOR SIN MOVIMIENTOS				0.00

(Saldo inicial de \$8,862.22)

Saldo Final \$8,862.22

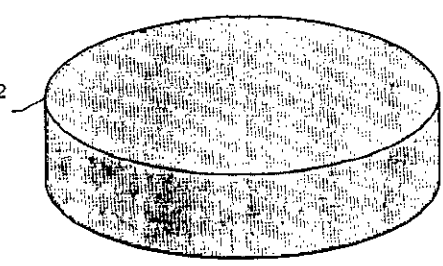

REFERENCIA DE ABREVIACIONES:

FECA: Fecha de Emisión de Cheques - CLABE: Clave de Cuenta Establecida - I.V.A.: Impuesto al Valor Agregado - I.S.R.: Impuesto Sobre la Renta
 A.B.C.: Cuenta de Ahorro - DISP.: Disposición Disponible - ATM.: Cuenta Automática - BTE.: Banco - CPA.: Cuenta - DEP.: Depósito - COM.: Comisión
 INTEC.: Interés - OIB.: Otro Banco - CHEQ/CHQ.: Cheque - LIQ.: Liquidación - PAGO.: Pago - INT.: Intereses - EDO.: Estado - CTA.: Cuenta - CAM.: Cámara
 CANCELACION: ABO.: Abono - CAP.: Capital - INV.: Inversión - PZO.: Plazo - DEV.: Devolución - REV.: Reverso - CONS.: Consulta - VEN.: Ventanilla

Cuando no recibas el estatus de cuenta durante las siguientes 48 horas hábiles, te enviaremos instrucciones de cómo proceder. Si necesitas más información, te enviaremos el manual de su sucursal.

Podrá consultar el estatus de sus depósitos en los bancos con los que contamos de comparación de precios al teléfono 011-366-1111 en la página electrónica www.condusef.gob.mx

DIRECTA

BANORTE
www.banorte.com

Banco Mercantil del Norte
 Institución de Banca
 Grupo Financiero
 Av. Revolución No. 100
 Colonia Primavera, B. C. P.
 Monterrey, N. L.
 RFC: BAIN9301-GY-97

El presente Estado de Cuenta es un documento que genera el saldo de la cuenta y el monto de los depósitos y retiros realizados durante el periodo. Este documento es válido para fines de conciliación de cuentas y para el pago de impuestos. No es un comprobante de pago. Para más información consulte el manual de su sucursal o llame al 011-366-1111.

Advertencia:
 Incumplir con los pagos puede generar intereses.

El presente Estado de Cuenta no es un comprobante fiscal.



Los productos e instrumentos de inversión que se ofrecen a través de esta plataforma son ofrecidos por el Banco de México, S.A. de C.V. (Banco de México) y no están respaldados por el gobierno de México. IPAS ha sido designado como el agente de custodia de los valores que el cliente adquiere a través de esta plataforma. Para más información consulte el manual de su sucursal o llame al 011-366-1111.

No. de cliente	07597888
RFC	MVG850101T56
Plaza	9588 PLAZA SAN LUIS POTOSI
Sucursal	0849 MATEHUALA
Teléfonos Sucursal	8821210
Dirección Sucursal	CONSTITUCION 14 CENTRO
Período	De 01/Julio/2016 al 31/Julio/2016
Fecha de corte	31/Julio/2016
Página	3 de 3

▼ INFORME DE DEPÓSITOS EN EFECTIVO MAYORES A \$15,000 PESOS ▼

MUNICIPIO DE VILLA DE GUADALUPE SLP
 CALLE IGNACIO ALDAMA 31, CENTRO VILLA DE GUADALUPE S.L.P. C.P. 78850
 RFC: MVG850101T56

DEL MES DE **JULIO** DE 2016

NO. DE CLIENTE: **07597888**

EXCEDENTES DE DEPOSITOS
 TIPO DE CAMBIO

\$	139,527.00
\$	18.8602

RESUMEN DEL EJERCICIO 2016
 MONTO EXCEDENTE DE DEPOSITOS

\$	845,300.00
----	------------

*Los depósitos en efectivo presentados en el presente informe, son aquellos que exceden la cantidad de \$15,000 (Quince mil pesos 00/100) de forma acumulada en todas las cuentas bajo la titularidad del cliente, dentro de un mes calendario.

BANCO MERCANTIL DEL NORTE S.A., INSTITUCION DE BANCA MULTIPLE
 GRUPO FINANCIERO BANORTE,
 AV. REVOLUCION NO. 3000, COLONIA PRIMAVERA, C.P. 64830, MONTERREY, N.L.
 RFC: BMN930209927

AVISO DE PRIVACIDAD

El artículo tercero transitorio de la Ley para la Protección de Datos Personales en Posesión de Particulares (LPDPPP) establece que los responsables expedirán el aviso de privacidad de conformidad con lo dispuesto en los artículos 16 y 17 de la LPDPPP. Por lo anterior, ponemos a su disposición nuestro aviso de privacidad en www.banorte.com. Se presume que usted consiente tácitamente en el tratamiento de sus datos mientras no manifieste su oposición.

189

La fecha de corte coincide con la fecha de terminación del periodo que se señala en el presente estado de cuenta. Las operaciones efectuadas durante día laborales o después de la hora de corte de fin de día serán consideradas en nuestra contabilidad como realizadas en el siguiente día hábil bancario. Usted dispone 90 días después de la fecha de corte para objetar la información contenida en su estado de cuenta. de no hacerlo se asumirá su conformidad al respect

MUNICIPIO DE VILLA DE GUADALUPE
ESTADO DE SAN LUIS POTOSI
AUXILIAR POR CUENTAS DE REGISTRO

(Todas las cuentas) PERIODO SELECCIONADO DEL 01-jul-2016 AL 31-jul-2016

No. CUENTA/Concepto de la cuenta			SALDO		SALDO FINAL	
Fecha	Cheque	No Póliza / Concepto por movimiento	INICIAL	DEBE		HABER
112-09-004	-->	SEDATU 2014 CTA. 023360697	8,862.22	0.00	0.00	8,862.22



MUNICIPIO DE VILLA DE GUADALUPE

**CONCILIACION BANCARIA DEL 01 AL 31 DE JULIO DE 2016
BANORTE FISE 2014 CUENTA No. 0233681032**

	SALDO SEGÚN LIBROS		\$ 14,165.65
MAS:	ABONAMOS Y NO CARGAN:	\$ -	
			\$ -
			<u>\$ 14,165.65</u>
MAS:	CARGAN Y NO ABONAMOS		
MENOS:	ABONAN Y NO CARGAMOS:		
MENOS:	CARGAMOS Y NO ABONAN:		
			<u>\$ -</u>
	SALDO SEGÚN BANCO	683	<u><u>\$ 14,165.65</u></u>

FISE 2014
MUNICIPIO DE VILLA DE GUADALUPE SLP
CALLE IGNACIO ALDAMA 31
CENTRO
VILLA DE GUADALUPE S.L.P.
SUCURSAL 0849 MATEHUALA
CORREO

C.P. 78850

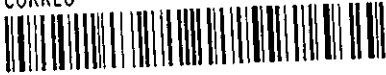

No. de cliente	07597888
RFC	MVG850101T56
Plaza	9588 PLAZA SAN LUIS POTOSI
Sucursal	0849 MATEHUALA
Teléfonos Sucursal	8821210
Dirección Sucursal	CONSTITUCION 14 CENTRO
Período	De 01/Julio/2016 al 31/Julio/2016
Fecha de corte	31/Julio/2016
Página	1 de 3

NO. CUENTA	0233681032
GANANCIA ANUAL TOTAL (GAT) ¹	N/A %
GAT NOMINAL	N/A %
GAT REAL ²	1.59
(+) INTERESES APLICABLES	\$ 0.00
(-) TOTAL DE COMISIONES COBRADAS	\$ 0.00

NO. CUENTA	0241268942
GANANCIA ANUAL TOTAL (GAT) ¹	0.00 %
GAT NOMINAL	-3.36 %
GAT REAL ²	0.00
(+) INTERESES APLICABLES	\$ 0.00
(-) TOTAL DE COMISIONES COBRADAS	\$ 0.00

Enlace Global PM C/Intereses
Julio 2016

¹ Antes de Impuestos

² La GAT REAL es el rendimiento que obtendría después de descontar la inflación estimada

RESUMEN INTEGRAL

PRODUCTO/SERVICIO	CUENTA	SALDO ANTERIOR	SALDO AL CORTE
ENLACE GLOBAL PM C/INTERESES	0233681032	\$ 14,164.06	\$ 14,165.65
INVERSION GLOBAL PM	0241268942	\$ 0.00	\$ 0.00
TOTAL		\$ 14,164.06	\$ 14,165.65

Enlace Global Pm C/Intereses

No. de CUENTA: 0233681032

DIVISA: PESOS

CLABE: 072 709 00233681032 7

RESUMEN DEL PERIODO

	MONTO
Saldo inicial del período	\$ 14,164.06
(+) Depósitos	\$ 0.00
(-) Retiros	\$ 0.00
(+) Intereses Netos Ganados	\$ 1.59
(-) Comisiones Cobradas	\$ 0.00
(-) IVA sobre comisiones (16%)	\$ 0.00
Saldo Actual	\$ 14,165.65
Saldo Disponible al día*	\$ 14,165.65
Saldo Mínimo requerido	\$ 0.00

SALDO NO DISPONIBLE AL DIA

	MONTO
Depósitos de cheques S.B.C.	\$ 0.00
Comisiones Pendientes de aplicar	\$ 0.00
Compras no aplicadas	\$ 0.00
Total	\$ 0.00

SALDO PROMEDIO DIARIO

	MONTO
En el Período (del 01 Jul al 31 Jul)	\$ 14,164.06
Días que comprende el período	031
Acumulado anual	\$ 14,159.32
Días que comprende el período anual	213

CALCULO DE INTERESES DEVENGADOS

Intereses Tasa Bruta Anual 0.13%	\$ 1.59
Retención de IDE	\$ 0.00
Retención de ISR	\$ 0.00
Intereses Netos Ganados	\$ 1.59

RESUMEN DE COMISIONES

CHEQUES	
Cheques girados	0
Cheques girados sin comisión	0
Cheques girados con comisión	0
Importe de la comisión	\$ 0.00
Por cheques devueltos	\$ 0.00
OTRAS COMISIONES	\$ 0.00

COMPORTAMIENTO DE TARJETA DE DEBITO

Uso en cajeros automáticos	\$ 0.00
Compras en comercios	\$ 0.00
Uso en sucursales	\$ 0.00
Total Uso del débito	\$ 0.00

684

La fecha de corte coincide con la fecha de terminación del periodo que se señala en el presente estado de cuenta. Las operaciones efectuadas durante días laborales o después de la hora de corte de fin de día serán consideradas en nuestra contabilidad como realizadas en el siguiente día hábil bancario. Usted dispone 90 días después de la fecha de corte para objetar la información contenida en su estado de cuenta, de no hacerlo se asumirá su conformidad al respectivo

DETALLE DE OPERACIONES

FECHA	DESCRIPCION DEL CARGO/ ABONO	MONEDA	MONTO DEL RETIRO	MONTO DEL DEPOSITO	SALDO
30-JUN-16	SALDO ANTERIOR				14,164.06
29-JUL-16	LIQ.INT.S/TASA LIQ 2016-07-31	MXP		1.59	14,165.65

DESCUBRA LAS VENTAJAS QUE LE OFRECE EL SERVICIO DE DEPOSITOS REMOTOS!
 REALICE DEPOSITOS CON CHEQUES DESDE LA COMODIDAD DE SU OFICINA Y EVITE FILAS EN SUCURSAL,
 LOS DEPOSITOS REALIZADOS CON CHEQUES BANORTE SE REFLEJARAN EN SU CUENTA EL MISMO DIA,
 LA COMISION MENSUAL ES DE \$300 Y \$1 POR CADA CHEQUE PROCESADO.
 PARA MAYOR INFORMACION LO INVITAMOS A CONTACTAR A SU EJECUTIVO DE CUENTA.

INVERSION GLOBAL PM

CONTRATO: 0241268942 DIVISA: PESOS CLABE: 072 709 00241268942 7

RESUMEN DEL PERIODO

	MONTO
Saldo inicial del período	\$ 0.00
+ Depósitos	\$ 0.00
- Retiros	\$ 0.00
+ Intereses Netos Ganados	\$ 0.00
- Total de Comisiones cobradas	\$ 0.00
- IVA sobre comisiones (16%)	\$ 0.00
Saldo Actual	\$ 0.00
Saldo Disponible al día*	\$ 0.00
Saldo Mínimo requerido	\$ 0.00

SALDO PROMEDIO DIARIO

En el Período (del 01 Jul al 31 Jul)	\$ 0.00
Días que comprende el período	031
Acumulado anual	\$ 0.00
Días que comprende el período anual	213

CALCULO DE INTERESES DEVENGADOS

Intereses Tasa Bruta Anual 0.00%	\$ 0.00
Retención de IDE	\$ 0.00
Retención de ISR	\$ 0.00
Intereses Netos Ganados	\$ 0.00

DETALLE DE OPERACIONES

FECHA	DESCRIPCION DEL CARGO/ ABONO	MONEDA	MONTO DEL RETIRO	MONTO DEL DEPOSITO	SALDO
30-JUN-16	SALDO ANTERIOR				0.00
	SIN MOVIMIENTOS				

(Saldo inicial de \$14,164.06)

Saldo Final \$14,165.65

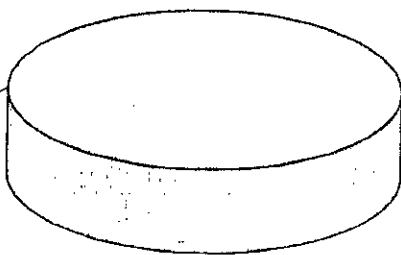

REFERENCIA DE ABREVIACIONES:

F.C.F. Fondo Federal de Ahorro - CLABE Clave Bancaria Estandarizada - I.V.A. Impuesto al Valor Agregado - I.S.R. Impuesto Sobre la Renta
 S.B.C. Sistema Bancario - DISP. Disposición - ATM. Cajero Automático - BTE. Banorte - CPA. Compra - DEP. Depósito - COM. Comisión
 NTBC. Nota de Crédito - Q/B. Cheque - CHEQ/CHEQ. Cheque - LIQ. Liquidación - PAGO. Pago - INT. Intereses - EDO. Estado - CTA. Cuenta - CAM. Cámara
 de Compensación - ABO. Abono - CAP. Capital - INV. Inversión - PZO. Plazo - DEV. Devolución - REV. Reverso - CONS. Consulta - VEN. Ventanilla

Cuando no reciba saldos de cuenta durante los 20 siguientes de la forma corte, y no haya instrucciones para que le envíe, favor de solicitar su sucursal.

Podrá consultar la información de las comisiones de otros bancos con fines de comparación en la línea al teléfono 01 800 999 999 en la página electrónica

www.banorte.com

DIRECTA

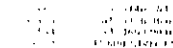

www.banorte.com

Banco Mercantil del Norte
 Institución de Banca
 Grupo Financiero
 Av. Revolucio
 Colonia Primavera
 Monterrey y Nuevo
 RFC: BMN930300027
 Bta. Alameda
 de Edm. M
 Banorte

Autoservicio
 Unión Española
 Juanes Ubaldia
 Retorno
 Cuatrecasas
 Cuatrecasas
 Existencia
 01 800 999 999
 de 4 a 8
 Monterrey
 Pedagogía
 Producción
 Servicios
www.banorte.com
 01 800 999 999
 055 224 999 999
 República

Advertencia:
 Incumplir tus obligaciones puede generar sanciones.

El presente Estado de Cuenta no es un comprobante fiscal



Los productos a ser vendidos descritos se encuentran protegidos por el Instituto para la Protección del Ahorro Bancario (IPAB) hasta por el monto equivalente a 4 veces el UDIA del cliente por Institución de Ahorro de conformidad con las disposiciones legales y reglaminadas de dicho Instituto.

No. de cliente	07597888
RFC	MVG850101T56
Plaza	9588 PLAZA SAN LUIS POTOSI
Sucursal	0849 MATEHUALA
Teléfonos Sucursal	8821210
Dirección Sucursal	CONSTITUCION 14 CENTRO
Período	De 01/Julio/2016 al 31/Julio/2016
Fecha de corte	31/Julio/2016
Página	3 de 3

▼ INFORME DE DEPÓSITOS EN EFECTIVO MAYORES A \$15,000 PESOS ▼

MUNICIPIO DE VILLA DE GUADALUPE SLP
 CALLE IGNACIO ALDAMA 31, CENTRO VILLA DE GUADALUPE S.L.P. C.P. 78850
 RFC: MVG850101T56

DEL MES DE **JULIO** DE 2016 NO. DE CLIENTE: **07597888**

EXCEDENTES DE DEPOSITOS	\$	139,527.00
TIPO DE CAMBIO	\$	18.8602
RESUMEN DEL EJERCICIO 2016		
MONTO EXCEDENTE DE DEPOSITOS	\$	845,300.00

*Los depósitos en efectivo presentados en el presente informe, son aquellos que exceden la cantidad de \$15,000 (Quince mil pesos 00/100) de forma acumulada en todas las cuentas bajo la titularidad del cliente, dentro de un mes calendario.

BANCO MERCANTIL DEL NORTE S.A., INSTITUCION DE BANCA MULTIPLE
 GRUPO FINANCIERO BANORTE,
 AV. REVOLUCION NO. 3000, COLONIA PRIMAVERA, C.P. 64830, MONTERREY, N.L.
 RFC: BMN930209927

AVISO DE PRIVACIDAD

El artículo tercero transitorio de la Ley para la Protección de Datos Personales en Posesión de Particulares (LPDPPP) establece que los responsables expedirán el aviso de privacidad de conformidad con lo dispuesto en los artículos 16 y 17 de la LPDPPP. Por lo anterior, ponemos a su disposición nuestro aviso de privacidad en www.banorte.com. Se presume que usted consiente tácitamente en el tratamiento de sus datos mientras no manifieste su oposición.

685

La fecha de corte coincide con la fecha de terminación del periodo que se señala en el presente estado de cuenta. Las operaciones efectuadas durante días laborales o después de la hora de corte de fin de día serán consideradas en nuestra contabilidad como realizadas en el siguiente día hábil bancario. Usted dispone 90 días después de la fecha de corte para objetar la información contenida en su estado de cuenta. de no hacerlo se asumirá su conformidad al respecto.

MUNICIPIO DE VILLA DE GUADALUPE
ESTADO DE SAN LUIS POTOSI
AUXILIAR POR CUENTAS DE REGISTRO

(Todas las cuentas) PERIODO SELECCIONADO DEL 01-jul-2016 AL 31-jul-2016

No.CUENTA/Concepto de la cuenta			SALDO		SALDO FINAL	
Fecha	Cheque	No Póliza / Concepto por movimiento	INICIAL	DEBE		HABER
1112-09-005 -->		FISE 2014 CTA 0233681032	14,164.06	1.59	0.00	14,165.65
9/07/2016	S/N	I00325 / INTERESES BANCARIOS FISE 2014 CTA 0233681032, DEL ME		1.59		14,165.65

MUNICIPIO DE VILLA DE GUADALUPE

**CONCILIACION BANCARIA DEL 01 AL 31 DE JULIO DE 2016
BANORTE INFRAESTRUCTURA 2015 CUENTA No. 02687593771**

	SALDO SEGÚN LIBROS		\$	25.14
MAS:				
	ABONAMOS Y NO CARGAN:	\$	-	
			\$	-
			\$	25.14
MAS:				
	CARGAN Y NO ABONAMOS			
MENOS:				
	ABONAN Y NO CARGAMOS:			
MENOS:				
	CARGAMOS Y NO ABONAN:			
			\$	-
			\$	25.14
	SALDO SEGÚN BANCO	687		

INFRAESTRUCTURA 2015
MUNICIPIO DE VILLA DE GUADALUPE SLP
CALLE IGNACIO ALDAMA 31
CENTRO
VILLA DE GUADALUPE S.L.P.
SUCURSAL 0849 MATEHUALA
CORREO

C.P. 78850



No. de cliente 07597888
RFC MVG850101T56
Plaza 9588 PLAZA SAN LUIS POTOSI
Sucursal 0849 MATEHUALA
Teléfonos Sucursal 8821210
Dirección Sucursal CONSTITUCION 14 CENTRO
Período De 01/Julio/2016 al 31/Julio/2016
Fecha de corte 31/Julio/2016
Página 1 de 3

NO. CUENTA	0268593771
GANANCIA ANUAL TOTAL (GAT) ¹	
GAT NOMINAL	N/A %
GAT REAL ²	N/A %
(+) INTERESES APLICABLES	\$ 0.00
(-) TOTAL DE COMISIONES COBRADAS	\$ 0.00

NO. CUENTA	0268594291
GANANCIA ANUAL TOTAL (GAT) ¹	
GAT NOMINAL	0.00 %
GAT REAL ²	-3.36 %
(+) INTERESES APLICABLES	\$ 0.00
(-) TOTAL DE COMISIONES COBRADAS	\$ 0.00

Enlace Global PM C/Intereses
Julio 2016

¹ Antes de impuestos

² La GAT REAL es el rendimiento que obtendría después de descontar la inflación estimada

RESUMEN INTEGRAL

PRODUCTO/SERVICIO	CUENTA	SALDO ANTERIOR	SALDO AL CORTE
ENLACE GLOBAL PM C/INTERESES	0268593771	\$ 25.14	\$ 25.14
INVERSION GLOBAL PM	0268594291	\$ 0.00	\$ 0.00
TOTAL		\$ 25.14	\$ 25.14

Enlace Global Pm C/Intereses

No. de CUENTA: 0268593771

DIVISA: PESOS

CLABE: 072 709 00268593771 5

RESUMEN DEL PERIODO

	MONTO
Saldo inicial del período	\$ 25.14
(+) Depósitos	\$ 0.00
(-) Retiros	\$ 0.00
(+) Intereses Netos Ganados	\$ 0.00
(-) Comisiones Cobradas	\$ 0.00
(-) IVA sobre comisiones (16%)	\$ 0.00
Saldo Actual	\$ 25.14
Saldo Disponible al día*	\$ 25.14
Saldo Mínimo requerido	\$ 0.00

***SALDO NO DISPONIBLE AL DIA**

	MONTO
Depósitos de cheques S.B.C.	\$ 0.00
Comisiones Pendientes de aplicar	\$ 0.00
Compras no aplicadas	\$ 0.00
Total	\$ 0.00

SALDO PROMEDIO DIARIO

	MONTO
En el Período (del 01 Jul al 31 Jul)	\$ 25.14
Días que comprende el período	031
Acumulado anual	\$ 11,490.69
Días que comprende el período anual	213

CALCULO DE INTERESES DEVENGADOS

Intereses Tasa Bruta Anual 0.00%	\$ 0.00
Retención de IDE	\$ 0.00
Retención de ISR	\$ 0.00
Intereses Netos Ganados	\$ 0.00

RESUMEN DE COMISIONES

CHEQUES	
Cheques girados	0
Cheques girados sin comisión	0
Cheques girados con comisión	0
Importe de la comisión	\$ 0.00
Por cheques devueltos	\$ 0.00
OTRAS COMISIONES	\$ 0.00

COMPORTAMIENTO DE TARJETA DE DEBITO

Uso en cajeros automáticos	\$ 0.00
Compras en comercios	\$ 0.00
Uso en sucursales	\$ 0.00
Total Uso del débito	\$ 0.00

DETALLE DE OPERACIONES

ECHA	DESCRIPCION DEL CARGO/ ABONO	MONEDA	MONTO DEL RETIRO	MONTO DEL DEPOSITO	SALDO
10-JUN-16	SALDO ANTERIOR SIN MOVIMIENTOS				25.14

DESCUBRA LAS VENTAJAS QUE LE OFRECE EL SERVICIO DE DEPOSITOS REMOTOS!
 REALICE DEPOSITOS CON CHEQUES DESDE LA COMODIDAD DE SU OFICINA Y EVITE FILAS EN SUCURSAL,
 LOS DEPOSITOS REALIZADOS CON CHEQUES BANORTE SE REFLEJARAN EN SU CUENTA EL MISMO DIA,
 LA COMISION MENSUAL ES DE \$300 Y \$1 POR CADA CHEQUE PROCESADO.
 PARA MAYOR INFORMACION LO INVITAMOS A CONTACTAR A SU EJECUTIVO DE CUENTA.

INVERSION GLOBAL PM

CONTRATO: 0268594291 DIVISA: PESOS CLABE: 072 709 00268594291 7

RESUMEN DEL PERIODO

	MONTO
Saldo inicial del periodo	\$ 0.00
(+) Depósitos	\$ 0.00
(-) Retiros	\$ 0.00
(+) Intereses Netos Ganados	\$ 0.00
(-) Total de Comisiones cobradas	\$ 0.00
(-) IVA sobre comisiones (16%)	\$ 0.00
Saldo Actual	\$ 0.00
Saldo Disponible al día*	\$ 0.00
Saldo Mínimo requerido	\$ 0.00

SALDO PROMEDIO DIARIO

En el Período (del 01 Jul al 31 Jul)	\$ 0.00
Días que comprende el período	031
Acumulado anual	\$ 0.00
Días que comprende el período anual	213

CALCULO DE INTERESES DEVENGADOS

Intereses Tasa Bruta Anual 0.00%	\$ 0.00
Retención de IDE	\$ 0.00
Retención de ISR	\$ 0.00
Intereses Netos Ganados	\$ 0.00

DETALLE DE OPERACIONES

ECHA	DESCRIPCION DEL CARGO/ ABONO	MONEDA	MONTO DEL RETIRO	MONTO DEL DEPOSITO	SALDO
0-JUN-16	SALDO ANTERIOR SIN MOVIMIENTOS				0.00

(Saldo inicial de \$25.14)

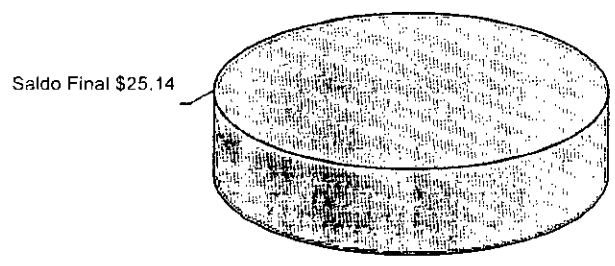

REFERENCIA DE ABREVIACIONES:

R.F.C.: Registro Federal de Contribuyentes - CLABE: Clave Bancaria Estandarizada - I.V.A.: Impuesto al Valor Agregado - I.S.R.: Impuesto Sobre la Renta
 S.B.C.: Saldo sobre el Cierre - DISP.: Disposición Dispersiva - ATM.: Cajero Automático - BTE.: Banorte - CPA.: Compra - DEP.: Depósito - COM.: Comisión
 INTBC.: Interbancario - OfB.: Cheque Banco - CHEQ/CHEQ.: Cheque - LIQ.: Liquidación (Pago) - INT.: Interés(es) - EDO.: Estado - CTA.: Cuenta - CAM.: Cámara
 Compensación - ABO.: Abono - CAP.: Capital - INV.: Inversión - PZO.: Plazo - DEV.: Devolución - REV.: Reverso - CONS.: Consulta - VEN.: Ventanilla

Cuando reciba su estado de cuenta durante los 20 días siguientes de la fecha de corte y no haya instrucciones para que no le envíe favor de solicitarlo a su sucursal.

Podrá consultar la información de las comisiones de todos los bancos con fines informativos de comparación en la línea al teléfono 01 800 999 800 en la página electrónica www.condusef.gob.mx



Banco Mercantil del Norte S.A. de C.V. Institución de Banca y Finanzas del Grupo Financiero Banorte. Av. Revolución No. 30 Colonia Primavera C.P. 644 Monterrey Nuev. RFC BMN930109927
 Banco Mercantil del Norte S.A. de C.V. Institución de Banca y Finanzas del Grupo Financiero Banorte. Calle de los Reyes No. 27 Unidad Especializada de la Reforma No. 565 Piso 4to. C. Cuadrante C.P. 64000. Esq. Cuadrante Merced. Monterrey. N.L. México. Teléfono (52) 81 800 627 22 92. Fax (52) 81 800 627 22 92. E-mail: atencioncliente@banorte.com.mx
 no opere sin una resolución emitida por el Poder Judicial de la Federación. Servicios www.banorte.com.mx
 teléfono de atención al cliente: (52) 81 800 999 y costo de llamada Rapida al 01 800 999 800

Advertencia:
 Incumplir tus obligaciones puede generar consecuencias.

El presente Estado de Cuenta no es un comprobante fiscal



Los productos anteriormente descritos se encuentran protegidos por el Instituto de Protección del Ahorro Bancario (IPAB) hasta por un monto equivalente a 40 (cuarenta) UDIS por cliente por institución, de conformidad con las disposiciones legales que regulan a dicho instituto.

No. de cliente	07597888
RFC	MVG850101T56
Plaza	9588 PLAZA SAN LUIS POTOSI
Sucursal	0849 MATEHUALA
Teléfonos Sucursal	8821210
Dirección Sucursal	CONSTITUCION 14 CENTRO
Período	De 01/Julio/2016 al 31/Julio/2016
Fecha de corte	31/Julio/2016
Página	3 de 3

▼ INFORME DE DEPÓSITOS EN EFECTIVO MAYORES A \$15,000 PESOS ▼

MUNICIPIO DE VILLA DE GUADALUPE SLP
 CALLE IGNACIO ALDAMA 31, CENTRO VILLA DE GUADALUPE S.L.P. C.P. 78850
 RFC: MVG850101T56

DEL MES DE **JULIO** DE 2016 NO. DE CLIENTE: **07597888**

EXCEDENTES DE DEPOSITOS	\$	139,527.00
TIPO DE CAMBIO	\$	18.8602

RESUMEN DEL EJERCICIO 2016
 MONTO EXCEDENTE DE DEPOSITOS

\$ 845,300.00

*Los depósitos en efectivo presentados en el presente informe, son aquellos que exceden la cantidad de \$15,000 (Quince mil pesos 00/100) de forma acumulada en todas las cuentas bajo la titularidad del cliente, dentro de un mes calendario.

BANCO MERCANTIL DEL NORTE S.A., INSTITUCION DE BANCA MULTIPLE
 GRUPO FINANCIERO BANORTE,
 AV. REVOLUCION NO. 3000, COLONIA PRIMAVERA, C.P. 64830, MONTERREY, N.L.
 RFC: BMN930209927

AVISO DE PRIVACIDAD

El artículo tercero transitorio de la Ley para la Protección de Datos Personales en Posesión de Particulares (LPDPPP) establece que los responsables expedirán el aviso de privacidad de conformidad con lo dispuesto en los artículos 16 y 17 de la LPDPPP. Por lo anterior, ponemos a su disposición nuestro aviso de privacidad en www.banorte.com. Se presume que usted consiente tácitamente en el tratamiento de sus datos mientras no manifieste su oposición.

689

MUNICIPIO DE VILLA DE GUADALUPE
ESTADO DE SAN LUIS POTOSI
AUXILIAR POR CUENTAS DE REGISTRO

(Todas las cuentas) PERIODO SELECCIONADO DEL 01-jul-2016 AL 31-jul-2016

No. CUENTA/Concepto de la cuenta			SALDO		SALDO FINAL	
Fecha	Cheque	No Póliza / Concepto por movimiento	INICIAL	DEBE		HABER
1112-09-008	-->	INFRA 2015 Cta 0268593771	25.14	0.00	0.00	25.14



MUNICIPIO DE VILLA DE GUADALUPE

CONCILIACION BANCARIA DEL 01 AL 31 DE JULIO DE 2016
BANORTE FORTALECIMIENTO 2015 CUENTA No. 0268594910

MAS:	SALDO SEGÚN LIBROS		\$ 463.86
	ABONAMOS Y NO CARGAN:	\$ -	
			<hr/>
			\$ -
MAS:			\$ 463.86
	CARGAN Y NO ABONAMOS		
MENOS:			
	ABONAN Y NO CARGAMOS:		
MENOS:			
	CARGAMOS Y NO ABONAN:		
			<hr/>
			\$ -
	SALDO SEGÚN BANCO		<hr/> <hr/>
			\$ 463.86

691

FORTALECIMIENTO 2015
MUNICIPIO DE VILLA DE GUADALUPE SLP
CALLE IGNACIO ALDAMA 31
CENTRO
VILLA DE GUADALUPE S.L.P.
SUCURSAL 0849 MATEHUALA
CORREO

C.P. 78850



No. de cliente 07597888
RFC MVG85010IT56
Plaza 9588 PLAZA SAN LUIS POTOSI
Sucursal 0849 MATEHUALA
Teléfonos Sucursal 8821210
Dirección Sucursal CONSTITUCION 14 CENTRO
Período De 01/Julio/2016 al 31/Julio/2016
Fecha de corte 31/Julio/2016
Página 1 de 3

NO. CUENTA	0268594910
GANANCIA ANUAL TOTAL (GAT) ¹	
GAT NOMINAL	N/A %
GAT REAL ²	N/A %
(+) INTERESES APLICABLES	\$ 0.00
(-) TOTAL DE COMISIONES COBRADAS	\$ 0.00

NO. CUENTA	0268595618
GANANCIA ANUAL TOTAL (GAT) ¹	
GAT NOMINAL	0.00 %
GAT REAL ²	-3.36 %
(+) INTERESES APLICABLES	\$ 0.00
(-) TOTAL DE COMISIONES COBRADAS	\$ 0.00

**Enlace Global PM C/Intereses
Julio 2016**

¹ Antes de Impuestos

² La GAT REAL es el rendimiento que obtendría después de descontar la inflación estimada

▼ RESUMEN INTEGRAL ▼

PRODUCTO/SERVICIO	CUENTA	SALDO ANTERIOR	SALDO AL CORTE
ENLACE GLOBAL PM C/INTERESES	0268594910	\$ 463.86	\$ 463.86
INVERSION GLOBAL PM	0268595618	\$ 0.00	\$ 0.00
TOTAL		\$ 463.86	\$ 463.86

▼ Enlace Global Pm C/Intereses ▼

No. de CUENTA: 0268594910

DIVISA: PESOS

CLABE: 072 709 00268594910 1

▼ RESUMEN DEL PERIODO ▼

	MONTO
Saldo inicial del período	\$ 463.86
(+) Depósitos	\$ 0.00
(-) Retiros	\$ 0.00
(+) Intereses Netos Ganados	\$ 0.00
(-) Comisiones Cobradas	\$ 0.00
(-) IVA sobre comisiones (16%)	\$ 0.00
Saldo Actual	\$ 463.86
Saldo Disponible al día*	\$ 463.86
Saldo Mínimo requerido	\$ 0.00

▼ *SALDO NO DISPONIBLE AL DIA ▼

	MONTO
Depósitos de cheques S.B.C.	\$ 0.00
Comisiones Pendientes de aplicar	\$ 0.00
Compras no aplicadas	\$ 0.00
Total	\$ 0.00

▼ SALDO PROMEDIO DIARIO ▼

	MONTO
En el Período (del 01 Jul al 31 Jul)	\$ 463.86
Días que comprende el período	031
Acumulado anual	\$ 463.86
Días que comprende el período anual	213

▼ CALCULO DE INTERESES DEVENGADOS ▼

Intereses Tasa Bruta Anual 0.00%	\$ 0.00
Retención de IDE	\$ 0.00
Retención de ISR	\$ 0.00
Intereses Netos Ganados	\$ 0.00

▼ RESUMEN DE COMISIONES ▼

CHEQUES	
Cheques girados	0
Cheques girados sin comisión	0
Cheques girados con comisión	0
Importe de la comisión	\$ 0.00
Por cheques devueltos	\$ 0.00
OTRAS COMISIONES	\$ 0.00

▼ COMPORTAMIENTO DE TARJETA DE DEBITO ▼

Uso en cajeros automáticos	\$ 0.00
Compras en comercios	\$ 0.00
Uso en sucursales	\$ 0.00
Total Uso del débito	\$ 0.00

692

No. de cliente	07597888
RFC	MVG850101T56
Plaza	9588 PLAZA SAN LUIS POTOSI
Sucursal	0849 MATEHUALA
Teléfonos Sucursal	8821210
Dirección Sucursal	CONSTITUCION 14 CENTRO
Período	De 01/Julio/2016 al 31/Julio/2016
Fecha de corte	31/Julio/2016
Página	3 de 3

▼ INFORME DE DEPÓSITOS EN EFECTIVO MAYORES A \$15,000 PESOS ▼

MUNICIPIO DE VILLA DE GUADALUPE SLP
 CALLE IGNACIO ALDAMA 31, CENTRO VILLA DE GUADALUPE S.L.P. C.P. 78850
 RFC: MVG850101T56

DEL MES DE **JULIO** DE 2016 NO. DE CLIENTE: **07597888**

EXCEDENTES DE DEPOSITOS		
TIPO DE CAMBIO	\$	139,527.00
	\$	18.8602
RESUMEN DEL EJERCICIO 2016		
MONTO EXCEDENTE DE DEPOSITOS	\$	845,300.00

*Los depósitos en efectivo presentados en el presente informe, son aquellos que exceden la cantidad de \$15,000 (Quince mil pesos 00/100) de forma acumulada en todas las cuentas bajo la titularidad del cliente, dentro de un mes calendario.

BANCO MERCANTIL DEL NORTE S.A., INSTITUCION DE BANCA MULTIPLE
 GRUPO FINANCIERO BANORTE,
 AV. REVOLUCION NO. 3000, COLONIA PRIMAVERA, C.P. 64830, MONTERREY, N.L.
 RFC: BMN930209927

AVISO DE PRIVACIDAD

El artículo tercero transitorio de la Ley para la Protección de Datos Personales en Posesión de Particulares (LPDPPP) establece que los responsables expedirán el aviso de privacidad de conformidad con lo dispuesto en los artículos 16 y 17 de la LPDPPP. Por lo anterior, ponemos a su disposición nuestro aviso de privacidad en www.banorte.com. Se presume que usted consiente tácitamente en el tratamiento de sus datos mientras no manifieste su oposición.

693

MUNICIPIO DE VILLA DE GUADALUPE
ESTADO DE SAN LUIS POTOSI
AUXILIAR POR CUENTAS DE REGISTRO

(Todas las cuentas) PERIODO SELECCIONADO DEL 01-jul-2016 AL 31-jul-2016

No. CUENTA/Concepto de la cuenta			SALDO			
Fecha	Cheque	No Póliza / Concepto por movimiento	INICIAL	DEBE	HABER	SALDO FINAL
112-09-009	-->	FORTA 2015 Cta 0268594910	463.86	0.00	0.00	463.86

MUNICIPIO DE VILLA DE GUADALUPE

CONCILIACION BANCARIA DEL 01 AL 31 DE AGOSTO DE 2016
BANORTE FAM 2015 CUENTA No. 0424626182



MAS: SALDO SEGÚN LIBROS
ABONAMOS Y NO CARGAN: \$ -

\$ -
\$ 5,361.41

MAS: CARGAN Y NO ABONAMOS

MENOS: ABONAN Y NO CARGAMOS:

MENOS: CARGAMOS Y NO ABONAN:

\$ -

SALDO SEGÚN BANCO

\$ 5,361.41

FAM 2015
MUNICIPIO DE VILLA DE GUADALUPE SLP
CALLE IGNACIO ALDAMA 31
CENTRO
VILLA DE GUADALUPE S.L.P.
SUCURSAL 0849 MATEHUALA
CORREO

C.P. 78850



No. de cliente 07597888
RFC MVG85010IT56
Plaza 9588 PLAZA SAN LUIS POTOSI
Sucursal 0849 MATEHUALA
Teléfonos Sucursal 8821210
Dirección Sucursal CONSTITUCION 14 CENTRO
Período De 01/Agosto/2016 al 31/Agosto/2016
Fecha de corte 31/Agosto/2016
Página 1 de 4

NO. CUENTA	0424626112
GANANCIA ANUAL TOTAL (GAT) ¹	N/A %
GAT NOMINAL	N/A %
GAT REAL ²	0.00
(+) INTERESES APLICABLES	\$ 390.00
(-) TOTAL DE COMISIONES COBRADAS	\$ 390.00

NO. CUENTA	0424626671
GANANCIA ANUAL TOTAL (GAT) ¹	0.00 %
GAT NOMINAL	-3.45 %
GAT REAL ²	0.00
(+) INTERESES APLICABLES	\$ 0.00
(-) TOTAL DE COMISIONES COBRADAS	\$ 0.00

Enlace Global PM C/Intereses
Agosto 2016

¹ Antes de impuestos

² La GAT REAL es el rendimiento que obtendría después de descontar la inflación estimado

▼ RESUMEN INTEGRAL ▼

PRODUCTO/SERVICIO	CUENTA	SALDO ANTERIOR	SALDO AL CORTE
ENLACE GLOBAL PM C/INTERESES	0424626112	\$ 5,813.81	\$ 5,361.41
INVERSION GLOBAL PM	0424626671	\$ 0.00	\$ 0.00
TOTAL		\$ 5,813.81	\$ 5,361.41

▼ Enlace Global Pm C/Intereses ▼

No. de CUENTA: 0424626112 DIVISA: PESOS CLABE: 072 709 00424626112 9

▼ RESUMEN DEL PERIODO ▼

	MONTO
Saldo inicial del período	\$ 5,813.81
(+) Depósitos	\$ 0.00
(-) Retiros	\$ 0.00
(+) Intereses Netos Ganados	\$ 0.00
(-) Comisiones Cobradas	\$ 390.00
(-) IVA sobre comisiones (16%)	\$ 62.40
Saldo Actual	\$ 5,361.41
Saldo Disponible al día*	\$ 5,361.41
Saldo Mínimo requerido	\$ 10,000.00

▼ *SALDO NO DISPONIBLE AL DIA ▼

	MONTO
Depósitos de cheques S.B.C.	\$ 0.00
Comisiones Pendientes de aplicar	\$ 0.00
Compras no aplicadas	\$ 0.00
Total	\$ 0.00

▼ SALDO PROMEDIO DIARIO ▼

	MONTO
En el Período (del 01 Ago al 31 Ago)	\$ 5,813.81
Días que comprende el período	031
Acumulado anual	\$ 55,675.79
Días que comprende el período anual	220

▼ CALCULO DE INTERESES DEVENGADOS ▼

Intereses Tasa Bruta Anual 0.00%	\$ 0.00
Retención de IDE	\$ 0.00
Retención de ISR	\$ 0.00
Intereses Netos Ganados	\$ 0.00

▼ RESUMEN DE COMISIONES ▼

CHEQUES	
Cheques girados	0
Cheques girados sin comisión	0
Cheques girados con comisión	0
Importe de la comisión	\$ 0.00
Por cheques devueltos	\$ 0.00
OTRAS COMISIONES	\$ 390.00

▼ COMPORTAMIENTO DE TARJETA DE DEBITO ▼

Uso en cajeros automáticos	\$ 0.00
Compras en comercios	\$ 0.00
Uso en sucursales	\$ 0.00
Total Uso del débito	\$ 0.00

696

▼ DETALLE DE OPERACIONES ▼

FECHA	DESCRIPCION DEL CARGO/ ABONO	MONEDA	MONTO DEL RETIRO	MONTO DEL DEPOSITO	SALDO
31-JUL-16	SALDO ANTERIOR				5,813.81
31-AGO-16	COMISION POR NO MANTENER SALDO	MXP	390.00		5,423.81
	PROMEDIO MINIMO MENSUAL REQUERIDO 201608				
31-AGO-16	I.V.A. LIQ 2016-08-31	MXP	62.40		5,361.41

AVISO

¡DESCUBRA LAS VENTAJAS QUE LE OFRECE EL SERVICIO DE DEPOSITOS REMOTOS!
 REALICE DEPOSITOS CON CHEQUES DESDE LA COMODIDAD DE SU OFICINA Y EVITE FILAS EN SUCURSAL,
 LOS DEPOSITOS REALIZADOS CON CHEQUES BANORTE SE REFLEJARAN EN SU CUENTA EL MISMO DIA,
 LA COMISION MENSUAL ES DE \$300 Y \$1 POR CADA CHEQUE PROCESADO.
 PARA MAYOR INFORMACION LO INVITAMOS A CONTACTAR A SU EJECUTIVO DE CUENTA.

▼ INVERSION GLOBAL PM ▼

CONTRATO: 0424626671

DIVISA: PESOS

CLABE: 072 709 00424626671 3

▼ RESUMEN DEL PERIODO ▼

	MONTO
Saldo inicial del período	\$ 0.00
(+) Depósitos	\$ 0.00
(-) Retiros	\$ 0.00
(+) Intereses Netos Ganados	\$ 0.00
(-) Total de Comisiones cobradas	\$ 0.00
(-) IVA sobre comisiones (16%)	\$ 0.00
Saldo Actual	\$ 0.00
Saldo Disponible al día*	\$ 0.00
Saldo Mínimo requerido	\$ 0.00

▼ SALDO PROMEDIO DIARIO ▼

En el Período (del 01 Ago al 31 Ago)	\$ 0.00
Días que comprende el período	031
Acumulado anual	\$ 0.00
Días que comprende el período anual	220

▼ CALCULO DE INTERESES DEVENGADOS ▼

Intereses Tasa Bruta Anual 0.00%	\$ 0.00
Retención de IDE	\$ 0.00
Retención de ISR	\$ 0.00
Intereses Netos Ganados	\$ 0.00

▼ DETALLE DE OPERACIONES ▼

FECHA	DESCRIPCION DEL CARGO/ ABONO	MONEDA	MONTO DEL RETIRO	MONTO DEL DEPOSITO	SALDO
31-JUL-16	SALDO ANTERIOR				0.00
	SIN MOVIMIENTOS				

REFERENCIA DE ABREVIACIONES:

R.F.C.: Registro Federal de Causantes - CLABE: Clave Bancaria Estandarizada - I.V.A.: Impuesto sobre el Valor Agregado - I.S.R.: Impuesto Sobre la Renta
 - S.B.C: Saldo salvo Buen Cobro - DISP.: Disposición/Dispersión - ATM.: Cajero Automático - BTE.: Banorte - CPA.: Compra - DEP.: Depósito - COM.: Comisión
 -INTBC.: Interbancaria - O/B.: Otro Banco - CHEQ/CHQ.: Cheque - LIQ.: Liquidación (Pago) - INT.: Interés (es) - EDO.: Estado - CTA.: Cuenta - CAM.: Cámara
 de Compensación - ABO.: Abono - CAP.: Capital - INV.: Inversión - PZO.: Plazo - DEV.: Devolución - REV.: Reverso - CONS.: Consulta. - VEN.: Ventanilla

Quando no reciba su estado de cuenta durante los 20 días siguientes de la fecha de corte, y no haya dado instrucciones para que no se le envíe, favor de solicitarlo en su sucursal.

Podrá consultar la información de las comisiones de todos los bancos con fines informativos y de comparación en la CONDUSEF al teléfono 01 800 999 8080 y en la página electrónica: www.condusef.gob.mx

linea
DIRECTA
 para su empresa
 México, D.F. (55) 5140 5640
 Monterrey (81) 8156 9640
 Guadalajara (33) 3665 9640
 Resto del país 01 800 DIRECTA (1471282)

SEBANCORTE

www.banorte.com

Banco Mercantil del Norte, S.A. Institución de Banca Múltiple Grupo Financiero Banorte Av. Revolución No. 3000, Colonia Primavera, C.P. 64830, Monterrey, Nuevo León. RFC. BMN930209927.

Banco Mercantil del Norte, S.A. Institución de Banca Múltiple, Grupo Financiero Banorte recibe las consultas, reclamaciones o aclaraciones, en su Unidad Especializada de Atención a Usuarios, ubicada en Av. Paseo de la Reforma No. 505 Piso 43 Colonia Cuauhtémoc C.P. 06500 Delegación Cuauhtémoc, México, D.F. y por Correo Electrónico une@banorte.com o Teléfono 01 800 627 22 92, así como en cualquiera de sus sucursales u oficinas. En el caso de no obtener una respuesta satisfactoria, podrá acudir a la Comisión Nacional para la Protección y Defensa de los Usuarios de Servicios Financieros www.condusef.gob.mx con número telefónico de atención en el Distrito Federal (55) 53400999 y desde el interior de la República el 01 800 999 8080

Advertencia:
 Incumplir tus obligaciones te puede generar comisiones.

El presente Estado de Cuenta no es un comprobante fiscal



Los productos anteriormente descritos se encuentran protegidos por el Instituto para la Protección del Ahorro Bancario (IPAB) hasta por un monto equivalente a 400,000 UDIS por cliente por Institución, lo anterior, de conformidad con las disposiciones legales que regulan a dicho Instituto.

Visita la página www.ipab.org.mx

(Saldo inicial de \$5,813.81)

Saldo Final \$5,361.41

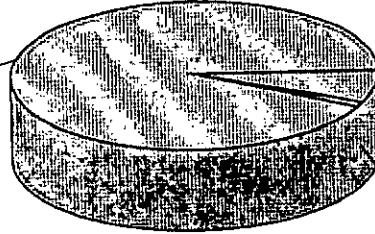

Comisiones \$390.00

Otros Cargos \$62.40

698

La fecha de corte coincide con la fecha de terminación del periodo que se señala en el presente estado de cuenta. Las operaciones efectuadas durante días no laborales o después de la hora de corte de fin de día serán consideradas en nuestra contabilidad como realizadas en el siguiente día hábil bancario. Usted dispone de 90 días después de la fecha de corte para objetar la información contenida en su estado de cuenta, de no hacerlo se asumirá su conformidad al respecto.

No. de cliente	07597888
RFC	MVG85010T56
Plaza	9588 PLAZA SAN LUIS POTOSI
Sucursal	0849 MATEHUALA
Teléfonos Sucursal	8821210
Dirección Sucursal	CONSTITUCION 14 CENTRO
Período	De 01/Agosto/2016 al 31/Agosto/2016
Fecha de corte	31/Agosto/2016
Página	4 de 4

▼ INFORME DE DEPÓSITOS EN EFECTIVO MAYORES A \$15,000 PESOS ▼

MUNICIPIO DE VILLA DE GUADALUPE SLP
 CALLE IGNACIO ALDAMA 31, CENTRO VILLA DE GUADALUPE S.L.P. C.P. 78850
 RFC: MVG85010T56

DEL MES DE AGOSTO DE 2016 NO. DE CLIENTE: 07597888

EXCEDENTES DE DEPOSITOS	\$	28,008.00
TIPO DE CAMBIO	\$	18.5773
RESUMEN DEL EJERCICIO 2016		
MONTO EXCEDENTE DE DEPOSITOS	\$	873,308.00

*Los depósitos en efectivo presentados en el presente informe, son aquellos que exceden la cantidad de \$15,000 (Quince mil pesos 00/100) de forma acumulada en todas las cuentas bajo la titularidad del cliente, dentro de un mes calendario.

BANCO MERCANTIL DEL NORTE S.A., INSTITUCION DE BANCA MULTIPLE
 GRUPO FINANCIERO BANORTE,
 AV. REVOLUCION NO. 3000, COLONIA PRIMAVERA, C.P. 64830, MONTERREY, N.L.
 RFC: BMN930209927

AVISO DE PRIVACIDAD

El artículo tercero transitorio de la Ley para la Protección de Datos Personales en Posesión de Particulares (LPDPPP) establece que los responsables expedirán el aviso de privacidad de conformidad con lo dispuesto en los artículos 16 y 17 de la LPDPPP. Por lo anterior, ponemos a su disposición nuestro aviso de privacidad en www.banorte.com. Se presume que usted consiente tácitamente en el tratamiento de sus datos mientras no manifieste su oposición.

699

MUNICIPIO DE VILLA DE GUADALUPE
ESTADO DE SAN LUIS POTOSI
AUXILIAR POR CUENTAS DE REGISTRO

(Todas las cuentas) PERIODO SELECCIONADO DEL 01-ago-2016 AL 31-ago-2016

No. CUENTA/Concepto de la cuenta			SALDO			
Fecha	Cheque	No Póliza / Concepto por movimiento	INICIAL	DEBE	HABER	SALDO FINAL
112-03-004 --> FAM 2015 CTA. 0424626112			5,813.81	0.00	452.40	5,361.41
1/08/2016	00003	E00199 / CHEQUE CANCELADO				5,813.81
1/08/2016	S/N	D00078 / IVA COMISIONES BANCARIAS FAM 2015 CTA 0424626112, E			62.40	5,751.41
1/08/2016	S/N	D00078 / COMISIONES BANCARIAS FAM 2015 CTA 0424626112, DEL M			390.00	5,361.41

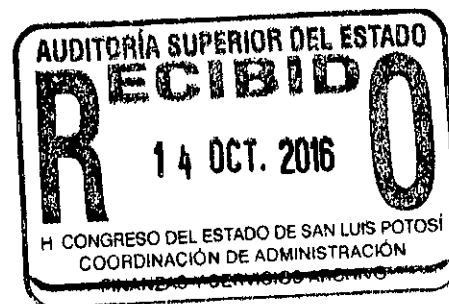

MUNICIPIO DE VILLA DE GUADALUPE

**CONCILIACION BANCARIA DEL 01 AL 31 DE AGOSTO DE 2016
BANORTE FORTALECIMIENTO 2016 CUENTA No. 0423696958**

	SALDO SEGÚN LIBROS		\$	368,761.38
MAS:	ABONAMOS Y NO CARGAN:		\$	855.00
	29/08/2016 JUAN DE LA ASCENCION HERRERA MEDINA	CH-0093		855.00
			\$	-
			\$	369,616.38
MAS:	CARGAN Y NO ABONAMOS			
MENOS:	ABONAN Y NO CARGAMOS:			
MENOS:	CARGAMOS Y NO ABONAN:			
			\$	-
	SALDO SEGÚN BANCO		\$	369,616.38

701

FORTALECIMIENTO 2016
MUNICIPIO DE VILLA DE GUADALUPE SLP
CALLE IGNACIO ALDAMA 31
CENTRO
VILLA DE GUADALUPE S.L.P.
SUCURSAL 0849 MATEHUALA
CORREO

C.P. 78850



No. de cliente 07597888
RFC MVG85010IT56
Plaza 9588 PLAZA SAN LUIS POTOSI
Sucursal 0849 MATEHUALA
Teléfonos Sucursal 8821210
Dirección Sucursal CONSTITUCION 14 CENTRO
Período De 01/Agosto/2016 al 31/Agosto/2016
Fecha de corte 31/Agosto/2016
Página 1 de 4

NO. CUENTA	0423696958
GANANCIA ANUAL TOTAL (GAT) ¹	
GAT NOMINAL	N/A %
GAT REAL ²	N/A %
(+) INTERESES APLICABLES	\$ 22.86
(-) TOTAL DE COMISIONES COBRADAS	\$ 0.00

NO. CUENTA	0423697580
GANANCIA ANUAL TOTAL (GAT) ¹	
GAT NOMINAL	0.00 %
GAT REAL ²	-3.45 %
(+) INTERESES APLICABLES	\$ 0.00
(-) TOTAL DE COMISIONES COBRADAS	\$ 0.00

Enlace Global PM C/Intereses
Agosto 2016

¹ Antes de Impuestos

² La GAT REAL es el rendimiento que obtendría después de descontar la inflación estimada

▼ RESUMEN INTEGRAL ▼

PRODUCTO/SERVICIO	CUENTA	SALDO ANTERIOR	SALDO AL CORTE
ENLACE GLOBAL PM C/INTERESES	0423696958	\$ 3,478.89	\$ 369,616.38
INVERSION GLOBAL PM	0423697580	\$ 0.00	\$ 0.00
TOTAL		\$ 3,478.89	\$ 369,616.38

▼ Enlace Global Pm C/Intereses ▼

No. de CUENTA: 0423696958 DIVISA: PESOS CLABE: 072 709 00423696958 3

▼ RESUMEN DEL PERIODO ▼

	MONTO
Saldo inicial del período	\$ 3,478.89
(+) Depósitos	\$ 780,600.00
(-) Retiros	\$ 414,485.37
(+) Intereses Netos Ganados	\$ 22.86
(-) Comisiones Cobradas	\$ 0.00
(-) IVA sobre comisiones (16%)	\$ 0.00
Saldo Actual	\$ 369,616.38
Saldo Disponible al día*	\$ 369,616.38
Saldo Mínimo requerido	\$ 0.00

▼ SALDO PROMEDIO DIARIO ▼

	MONTO
En el Período (del 01 Ago al 31 Ago)	\$ 120,676.89
Días que comprende el período	031
Acumulado anual	\$ 185,282.94
Días que comprende el período anual	225

▼ CALCULO DE INTERESES DEVENGADOS ▼

Intereses Tasa Bruta Anual 0.22%	\$ 22.86
Retención de IDE	\$ 0.00
Retención de ISR	\$ 0.00
Intereses Netos Ganados	\$ 22.86

▼ *SALDO NO DISPONIBLE AL DIA ▼

	MONTO
Depósitos de cheques S.B.C.	\$ 0.00
Comisiones Pendientes de aplicar	\$ 0.00
Compras no aplicadas	\$ 0.00
Total	\$ 0.00

▼ RESUMEN DE COMISIONES ▼

CHEQUES	
Cheques girados	10
Cheques girados sin comisión	10
Cheques girados con comisión	0
Importe de la comisión	\$ 0.00
Por cheques devueltos	\$ 0.00
OTRAS COMISIONES	\$ 0.00

▼ COMPORTAMIENTO DE TARJETA DE DEBITO ▼

Uso en cajeros automáticos	\$ 0.00
Compras en comercios	\$ 0.00
Uso en sucursales	\$ 0.00
Total Uso del débito	\$ 0.00

702

▼ DETALLE DE OPERACIONES ▼						
FECHA	DESCRIPCION DEL CARGO/ ABONO	MONEDA	MONTO DEL RETIRO	MONTO DEL DEPOSITO	SALDO	
31-JUL-16	SALDO ANTERIOR					3,478.89
01-AGO-16	002601001608010000147439 SPEI RECIBIDO DEL BANCO 0012 BBVA BANCOMER DEL CLIENTE SECRETARIA DE FINANZAS DE LA CLABE 012700001015002364 CON RFC GES850101L4A CONCEPTO: SECRETARIA DE FINANZ AS REFERENCIA: 0108168 CVE RAST: 002601001608010000147439	MXP		415,300.00		418,778.89
02-AGO-16	CHEQUE PAGADO 0000082	MXP	18,578.65			400,200.24
02-AGO-16	CHEQUE PAGADO 0000083	MXP	35,049.72			365,150.52
02-AGO-16	CHEQUE PAGADO 0000084	MXP	5,300.00			359,850.52
04-AGO-16	CHEQUE PAGADO 0000086 DEPOSITO A CTA. 0854281154 RFC GPM070720FX8	MXP	10,000.00			349,850.52
09-AGO-16	CHEQUE PAGADO 0000088 DEPOSITO A CTA. 0409497887 RFC MVG850101T56	MXP	275,857.00			73,993.52
11-AGO-16	CHEQUE PAGADO 0000087 DEPOSITO A CTA. 0618143708 RFC GPM070720FX8	MXP	7,000.00			66,993.52
12-AGO-16	CHEQUE PAGADO 0000089 DEPOSITO A CTA. 0618143708 RFC GPM070720FX8	MXP	6,000.00			60,993.52
15-AGO-16	CHEQUE PAGADO 0000090	MXP	17,050.00			43,943.52
15-AGO-16	CHEQUE PAGADO 0000091	MXP	33,650.00			10,293.52
19-AGO-16	CHEQUE PAGADO 0000092	MXP	6,000.00			4,293.52
31-AGO-16	002601001608310000130312 SPEI RECIBIDO DEL BANCO 0012 BBVA BANCOMER DEL CLIENTE SECRETARIA DE FINANZAS DE LA CLABE 012700001015002364 CON RFC GES850101L4A CONCEPTO: SECRETARIA DE FINANZ AS REFERENCIA: 3108168 CVE RAST: 002601001608310000130312	MXP		365,300.00		369,593.52
31-AGO-16	LIQ.INT.S/TASA LIQ 2016-08-31	MXP		22.86		369,616.38

AVISO

DESCUBRA LAS VENTAJAS QUE LE OFRECE EL SERVICIO DE DEPOSITOS REMOTOS!
REALICE DEPOSITOS CON CHEQUES DESDE LA COMODIDAD DE SU OFICINA Y EVITE FILAS EN SUCURSAL,
LOS DEPOSITOS REALIZADOS CON CHEQUES BANORTE SE REFLEJARAN EN SU CUENTA EL MISMO DIA,
LA COMISION MENSUAL ES DE \$300 Y \$1 POR CADA CHEQUE PROCESADO.
PARA MAYOR INFORMACION LO INVITAMOS A CONTACTAR A SU EJECUTIVO DE CUENTA.

▼ INVERSION GLOBAL PM ▼

CONTRATO: 0423697580 DIVISA: PESOS CLABE: 072 709 00423697580 7

Cuando no reciba su estado de cuenta durante los 20 días siguientes de la fecha de corte, y no haya dado instrucciones para que no se le envíe, favor de solicitarlo en su sucursal.

Podrá consultar la información de las comisiones de todos los bancos con fines informativos y de comparación en la CONDUSEF al teléfono 01 800 999 8080 y en la página electrónica: www.condusef.gob.mx



www.banorte.com

Banco Mercantil del Norte, S.A. Institución de Banca Múltiple Grupo Financiero Banorte
Av. Revolución No. 3000, Colonia Primavera, C.P. 64830, Monterrey, Nuevo León.
RFC. BMN930209927.

Banco Mercantil del Norte, S.A. Institución de Banca Múltiple, Grupo Financiero Banorte recibe las consultas, reclamaciones o aclaraciones, en su Unidad Especializada de Atención a Usuarios, ubicada en Av. Paseo de la Reforma No. 505 Piso 43 Colonia Cuauhtémoc C.P. 06500 Delegación Cuauhtémoc, México, D.F. y por Correo Electrónico ure@banorte.com o Teléfono 01 800 627 22 92, así como en cualquiera de sus sucursales u oficinas. En el caso de no obtener una respuesta satisfactoria, podrá acudir a la Comisión Nacional para la Protección y Defensa de los Usuarios de Servicios Financieros www.condusef.gob.mx con número telefónico de atención en el Distrito Federal (55) 53400999 y desde el interior de la República el 01 800 999 8080

Advertencia:
Incumplir tus obligaciones te puede generar comisiones.

El presente Estado de Cuenta no es un comprobante fiscal



Los productos anteriormente descritos se encuentran protegidos por el Instituto para la Protección del Ahorro Bancario (IPAB) hasta por un monto equivalente a 400,000 UDIS por cliente por Institución, lo anterior, de conformidad con las disposiciones legales que regulan a dicho Instituto.

Visita la página www.ipab.org.mx

REFERENCIA DE ABREVIACIONES:

703

R.F.C.: Registro Federal de Causantes - CLABE: Clave Bancaria Estandarizada - I.V.A.: Impuesto al Valor Agregado - I.S.R.: Impuesto Sobre la Renta - S.B.C.: Saldo salvo Buen Cobro - DISP.: Disposición/Dispersion - ATM.: Cajero Automático - BTE.: Banorte - CPA.: Compra - DEP.: Depósito - COM.: Comisión - INTBC.: Interbancaria - OIB.: Otro Banco - CHEQ/CHQ.: Cheque - LIQ.: Liquidación (Pago) - INT.: Interés (es) - EDO.: Estado - CTA.: Cuenta - CAM.: Cámara de Compensación - ABO.: Abono - CAP.: Capital - INV.: Inversión - PZO.: Plazo - DEV.: Devolución - REV.: Reverso - CONS.: Consulta - VEN.: Ventanilla

▼ RESUMEN DEL PERIODO ▼			▼ SALDO PROMEDIO DIARIO ▼		
	MONTO				
Saldo inicial del período	\$ 0.00	En el Período (del 01 Ago al 31 Ago)	\$	0.00	
(+) Depósitos	\$ 0.00	Días que comprende el período		031	
(-) Retiros	\$ 0.00	Acumulado anual	\$	0.00	
(+) Intereses Netos Ganados	\$ 0.00	Días que comprende el período anual		225	
(-) Total de Comisiones cobradas	\$ 0.00	▼ CALCULO DE INTERESES DEVENGADOS ▼			
(-) IVA sobre comisiones (16%)	\$ 0.00	Intereses Tasa Bruta Anual 0.00%	\$	0.00	
Saldo Actual	\$ 0.00	Retención de IDE	\$	0.00	
Saldo Disponible al día*	\$ 0.00	Retención de ISR	\$	0.00	
Saldo Mínimo requerido	\$ 0.00	Intereses Netos Ganados	\$	0.00	

▼ DETALLE DE OPERACIONES ▼					
FECHA	DESCRIPCION DEL CARGO/ ABONO	MONEDA	MONTO DEL RETIRO	MONTO DEL DEPOSITO	SALDO
31-JUL-16	SALDO ANTERIOR SIN MOVIMIENTOS				
			(Saldo inicial de \$3,478.89)		
					Saldo Final \$369,618.98

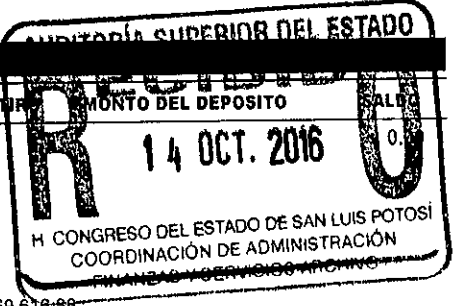

Retiros en efectivo \$414,485.37

704

La fecha de corte coincide con la fecha de terminación del periodo que se señala en el presente estado de cuenta. Las operaciones efectuadas durante días no laborales o después de la hora de corte de fin de día serán consideradas en nuestra contabilidad como realizadas en el siguiente día hábil bancario. Usted dispone de 90 días después de la fecha de corte para objetar la información contenida en su estado de cuenta, de no hacerlo se asumirá su conformidad al respecto.

No. de cliente	07597888
RFC	MVG850101T56
Plaza	9588 PLAZA SAN LUIS POTOSI
Sucursal	0849 MATEHUALA
Teléfonos Sucursal	8821210
Dirección Sucursal	CONSTITUCION 14 CENTRO
Período	De 01/Agosto/2016 al 31/Agosto/2016
Fecha de corte	31/Agosto/2016
Página	4 de 4

▼ INFORME DE DEPÓSITOS EN EFECTIVO MAYORES A \$15,000 PESOS ▼

MUNICIPIO DE VILLA DE GUADALUPE SLP
 CALLE IGNACIO ALDAMA 31, CENTRO VILLA DE GUADALUPE S.L.P. C.P. 78850
 RFC: MVG850101T56

DEL MES DE AGOSTO DE 2016 NO. DE CLIENTE: 07597888

EXCEDENTES DE DEPOSITOS	\$	28,008.00
TIPO DE CAMBIO	\$	18.5773

RESUMEN DEL EJERCICIO 2016		
MONTO EXCEDENTE DE DEPOSITOS	\$	873,308.00

*Los depósitos en efectivo presentados en el presente informe, son aquellos que exceden la cantidad de \$15,000 (Quince mil pesos 00/100) de forma acumulada en todas las cuentas bajo la titularidad del cliente, dentro de un mes calendario.

BANCO MERCANTIL DEL NORTE S.A., INSTITUCION DE BANCA MULTIPLE
 GRUPO FINANCIERO BANORTE,
 AV. REVOLUCION NO. 3000, COLONIA PRIMAVERA, C.P. 64830, MONTERREY, N.L.
 RFC: BMN930209927

AVISO DE PRIVACIDAD

El artículo tercero transitorio de la Ley para la Protección de Datos Personales en Posesión de Particulares (LPDPPP) establece que los responsables expedirán el aviso de privacidad de conformidad con lo dispuesto en los artículos 16 y 17 de la LPDPPP. Por lo anterior, ponemos a su disposición nuestro aviso de privacidad en www.banorte.com. Se presume que usted consiente tácitamente en el tratamiento de sus datos mientras no manifieste su oposición.

705

MUNICIPIO DE VILLA DE GUADALUPE
 ESTADO DE SAN LUIS POTOSI
AUXILIAR POR CUENTAS DE REGISTRO

(Todas las cuentas) PERIODO SELECCIONADO DEL 01-ago-2016 AL 31-ago-2016

o.CUENTA/Concepto de la cuenta			S A L D O			SALDO FINAL
Fecha	Cheque	No Póliza / Concepto por movimiento	INICIAL	D E B E	H A B E R	
112-10-004 --> FORTALECIMIENTO 2016 0423696958			3,478.89	780,622.86	415,340.37	368,761.38
/08/2016	S/N	I00332 / F-75c1a4, APORTACION MES DE JULIO, SRIA FINANZAS; FOI		415,300.00		418,778.89
/08/2016	00082	C00373 / MARGARITA TOVAR CARDENAS			18,578.65	400,200.24
/08/2016	00083	C00374 / MARGARITA TOVAR CARDENAS			35,049.72	365,150.52
/08/2016	00086	C00375 / GASOLINERA EL POZO 1901, S.A. DE C.V.			10,000.00	355,150.52
/08/2016	00084	E00181 / FERNANDO ARANDA MARTINEZ			5,300.00	349,850.52
/08/2016	00085	E00182 / CHEQUE CANCELADO				349,850.52
/08/2016	00087	C00384 / GASOLINERA EL POZO 1901, S.A. DE C.V.			7,000.00	342,850.52
/08/2016	00088	E00186 / PAGO DE PRESTAMO DE RAMO 28 A FORTALECIMIENTO 2			275,857.00	66,993.52
/08/2016	00089	C00398 / GASOLINERA EL POZO 1901, S.A. DE C.V.			6,000.00	60,993.52
/08/2016	00090	C00401 / MARGARITA TOVAR CARDENAS			17,050.00	43,943.52
/08/2016	00091	C00402 / MARGARITA TOVAR CARDENAS			33,650.00	10,293.52
/08/2016	00092	C00409 / GASOLINERA EL POZO 1901, S.A. DE C.V.			6,000.00	4,293.52
/08/2016	00093	E00195 / JUAN DE LA ASCENCION HERRERA MEDINA			855.00	3,438.52
/08/2016	S/N	I00362 / F-210ab5, APORTACION AGOSTO 2016, SRIA FINANZAS; FOL		365,300.00		368,738.52
/08/2016	S/N	I00363 / INTERESES BANCARIOS FORTA 2016 CTA 0423696958, DEL. A		22.86		368,761.38
/08/2016	00094	E00197 / CHEQUE CANCELADO				368,761.38
/08/2016	00095	E00198 / CHEQUE CANCELADO				368,761.38



MUNICIPIO DE VILLA DE GUADALUPE

CONCILIACION BANCARIA DEL 01 AL 31 DE AGOSTO 2016
BANORTE INFRAESTRUCTURA 2016 CUENTA No. 0473685483

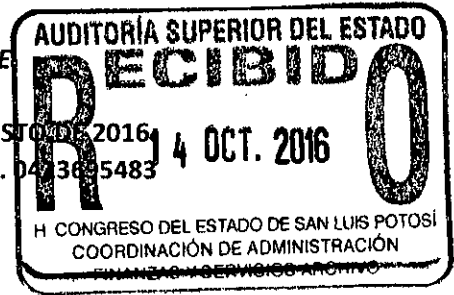

MAS:	SALDO SEGÚN LIBROS	\$ 10,549,060.37
	ABONAMOS Y NO CARGAN:	\$ -
		<hr/>
		\$ 10,549,060.37
MAS:	CARGAN Y NO ABONAMOS	
MENOS:	ABONAN Y NO CARGAMOS:	
MENOS:	CARGAMOS Y NO ABONAN:	
		<hr/>
		\$ -
		<hr/>
	SALDO SEGÚN BANCO	<u>\$ 10,549,060.37</u>

INFRAESTRUCTURA 2016
MUNICIPIO DE VILLA DE GUADALUPE SLP
CALLE IGNACIO ALDAMA 31
CENTRO
VILLA DE GUADALUPE S.L.P.
SUCURSAL 0849 MATEHUALA
CORREO

C.P. 78850



No. de cliente 07597888
RFC MVG850101T56
Plaza 9588 PLAZA SAN LUIS POTOSI
Sucursal 0849 MATEHUALA
Teléfonos Sucursal 8821210
Dirección Sucursal CONSTITUCION 14 CENTRO
Período De 01/Agosto/2016 al 31/Agosto/2016
Fecha de corte 31/Agosto/2016
Página 1 de 4

NO. CUENTA	0423695483
GANANCIA ANUAL TOTAL (GAT) ¹	
GAT NOMINAL	N/A %
GAT REAL ²	N/A %
(+) INTERESES APLICABLES	\$ 2,104.06
(-) TOTAL DE COMISIONES COBRADAS	\$ 0.00

NO. CUENTA	0423696172
GANANCIA ANUAL TOTAL (GAT) ¹	
GAT NOMINAL	0.00 %
GAT REAL ²	-3.45 %
(+) INTERESES APLICABLES	\$ 0.00
(-) TOTAL DE COMISIONES COBRADAS	\$ 0.00

Enlace Global PM C/Intereses
Agosto 2016

¹ Antes de Impuestos

² La GAT REAL es el rendimiento que obtendría después de descontar la inflación estimada

RESUMEN INTEGRAL

PRODUCTO/SERVICIO	CUENTA	SALDO ANTERIOR	SALDO AL CORTE
ENLACE GLOBAL PM C/INTERESES	0423695483	\$ 7,010,993.17	\$ 10,549,060.37
INVERSION GLOBAL PM	0423696172	\$ 0.00	\$ 0.00
TOTAL		\$ 7,010,993.17	\$ 10,549,060.37

Enlace Global Pm C/Intereses

No. de CUENTA: 0423695483

DIVISA: PESOS

CLABE: 072 709 00423695483 1

RESUMEN DEL PERIODO

	MONTO
Saldo inicial del período	\$ 7,010,993.17
(+) Depósitos	\$ 4,531,198.00
(-) Retiros	\$ 995,234.86
(+) Intereses Netos Ganados	\$ 2,104.06
(-) Comisiones Cobradas	\$ 0.00
(-) IVA sobre comisiones (16%)	\$ 0.00
Saldo Actual	\$ 10,549,060.37
Saldo Disponible al día*	\$ 10,549,060.37
Saldo Mínimo requerido	\$ 0.00

*SALDO NO DISPONIBLE AL DIA

	MONTO
Depósitos de cheques S.B.C.	\$ 0.00
Comisiones Pendientes de aplicar	\$ 0.00
Compras no aplicadas	\$ 0.00
Total	\$ 0.00

SALDO PROMEDIO DIARIO

	MONTO
En el Período (del 01 Ago al 31 Ago)	\$ 8,726,517.46
Días que comprende el período	031
Acumulado anual	\$ 5,160,687.78
Días que comprende el período anual	225

CALCULO DE INTERESES DEVENGADOS

Intereses Tasa Bruta Anual 0.28%	\$ 2,104.06
Retención de IDE	\$ 0.00
Retención de ISR	\$ 0.00
Intereses Netos Ganados	\$ 2,104.06

RESUMEN DE COMISIONES

CHEQUES	
Cheques girados	6
Cheques girados sin comisión	6
Cheques girados con comisión	0
Importe de la comisión	\$ 0.00
Por cheques devueltos	\$ 0.00
OTRAS COMISIONES	\$ 0.00

COMPORTAMIENTO DE TARJETA DE DEBITO

Uso en cajeros automáticos	\$ 0.00
Compras en comercios	\$ 0.00
Uso en sucursales	\$ 0.00
Total Uso del débito	\$ 0.00

708

La fecha de corte coincide con la fecha de terminación del periodo que se señala en el presente estado de cuenta. Las operaciones efectuadas durante días no laborales o después de la hora de corte de fin de día serán consideradas en nuestra contabilidad como realizadas en el siguiente día hábil bancario. Usted dispone de 90 días después de la fecha de corte para objetar la información contenida en su estado de cuenta, de no hacerlo se asumirá su conformidad al respecto.

▼ DETALLE DE OPERACIONES ▼

FECHA	DESCRIPCION DEL CARGO/ ABONO	MONEDA	MONTO DEL RETIRO	MONTO DEL DEPOSITO	SALDO
31-JUL-16	SALDO ANTERIOR				7,010,993.17
01-AGO-16	002601001608010000147284 SPEI RECIBIDO DEL BANCO 0012 BBVA BANCOMER DEL CLIENTE SECRETARIA DE FINANZAS DE LA CLABE 012700001015002364 CON RFC GES850101L4A CONCEPTO: SECRETARIA DE FINANZ AS REFERENCIA: 0108168 CVE RAST: 002601001608010000147284	MXP		2,265,599.00	9,276,592.17
01-AGO-16	CHEQUE PAGADO 0000047 DEPOSITO A CTA. 0849008463 RFC PCE990318215	MXP	99,396.56		9,177,195.61
11-AGO-16	CHEQUE PAGADO 0000049 DEPOSITO A CTA. 0297181691 RFC EAGF7702063V2	MXP	278,557.50		8,898,638.11
11-AGO-16	CHEQUE PAGADO 0000048 DEPOSITO A CTA. 0297181691 RFC EAGF7702063V2	MXP	278,557.50		8,620,080.61
15-AGO-16	CHEQUE PAGADO 0000050	MXP	19,000.00		8,601,080.61
16-AGO-16	CHEQUE PAGADO 0000051 DEPOSITO A CTA. 0259641362 RFC QUSP820907JT6	MXP	299,575.64		8,301,504.97
31-AGO-16	002601001608310000130465 SPEI RECIBIDO DEL BANCO 0012 BBVA BANCOMER DEL CLIENTE SECRETARIA DE FINANZAS DE LA CLABE 012700001015002364 CON RFC GES850101L4A CONCEPTO: SECRETARIA DE FINANZ AS	MXP		2,265,599.00	10,567,103.97
31-AGO-16	CHEQUE PAGADO 0000052 REFERENCIA: 3108168 CVE RAST: 002601001608310000130465	MXP	20,147.66		10,546,956.31
31-AGO-16	LIQ.INT.S/TASA LIQ 2016-08-31	MXP		2,104.06	10,549,060.37

AVISO

DESCUBRA LAS VENTAJAS QUE LE OFRECE EL SERVICIO DE DEPOSITOS REMOTOS!
REALICE DEPOSITOS CON CHEQUES DESDE LA COMODIDAD DE SU OFICINA Y EVITE FILAS EN SUCURSAL,
LOS DEPOSITOS REALIZADOS CON CHEQUES BANORTE SE REFLEJARAN EN SU CUENTA EL MISMO DIA,
LA COMISION MENSUAL ES DE \$300 Y \$1 POR CADA CHEQUE PROCESADO.
PARA MAYOR INFORMACION LO INVITAMOS A CONTACTAR A SU EJECUTIVO DE CUENTA.

▼ INVERSION GLOBAL PM ▼

CONTRATO: 0423696172

DIVISA: PESOS

CLABE: 072 709 00423696172 7

▼ RESUMEN DEL PERIODO ▼

	MONTO
Saldo inicial del período	\$ 0.00
(+) Depósitos	\$ 0.00
(-) Retiros	\$ 0.00
(+) Intereses Netos Ganados	\$ 0.00
(-) Total de Comisiones cobradas	\$ 0.00
(-) IVA sobre comisiones (16%)	\$ 0.00
Saldo Actual	\$ 0.00
Saldo Disponible al día*	\$ 0.00
Saldo Mínimo requerido	\$ 0.00

▼ SALDO PROMEDIO DIARIO ▼

En el Período (del 01 Ago al 31 Ago)	\$ 0.00
Días que comprende el período	031
Acumulado anual	\$ 0.00
Días que comprende el período anual	225

▼ CALCULO DE INTERESES DEVENGADOS ▼

Intereses Tasa Bruta Anual 0.00%	\$ 0.00
Retención de IDE	\$ 0.00
Retención de ISR	\$ 0.00
Intereses Netos Ganados	\$ 0.00

REFERENCIA DE ABREVIACIONES:

R.F.C.: Registro Federal de Causantes - CLABE: Clave Bancaria Estandarizada - I.V.A.: Impuesto al Valor Agregado - I.S.R.: Impuesto Sobre la Renta
- S.B.C: Saldo salvo Buen Cobro - DISP.: Disposición/Dispersión - ATM.: Cajero Automático - BTE.: Banorte - CPA.: Compra - DEP.: Depósito - COM.: Comisión
- INTBC.: Interbancaria - O/B.: Otro Banco - CHEQ/CHQ.: Cheque - LIQ.: Liquidación (Pago) - INT.: Interés (es) - EDO.: Estado - CTA.: Cuenta - CAM.: Cámara
de Compensación - ABO.: Abono - CAP.: Capital - INV.: Inversión - PZO.: Plazo - DEV.: Devolución - REV.: Reverso - CONS.: Consulta. - VEN.: Ventanilla

Quando no reciba su estado de cuenta durante los 20 días siguientes de la fecha de corte, y no haya dado instrucciones para que no se le envíe, favor de solicitarlo en su sucursal.

Podrá consultar la información de las comisiones de todos los bancos con fines informativos y de comparación en la CONDUSEF al teléfono 01 800 999 8080 y en la página electrónica:

www.condusef.gob.mx

línea
DIRECTA
para su empresa
México, D.F. (52) 5148 5440
Monterrey (51) 8156 7640
Cuahtémoc (51) 3449 7040
Número del país 01 800 DIRECTA
(1473782)

www.banorte.com

Banco Mercantil del Norte, S.A.
Institución de Banca Múltiple
Grupo Financiero Banorte
Av. Revolución No. 3000,
Colonia Primavera, C.P. 64830,
Monterrey, Nuevo León.
RFC: BMN930209927.

Banco Mercantil del Norte, S.A. Institución de Banca Múltiple, Grupo Financiero Banorte recibe las consultas, reclamaciones o aclaraciones, en su Unidad Especializada de Atención a Usuarios, ubicada en Av. Paseo de la Reforma No. 505 Piso 43 Colonia Cuauhtémoc C.P. 06500 Delegación Cuauhtémoc, México, D.F. y por Correo Electrónico une@banorte.com o Teléfono 01 800 627 22 92, así como en cualquiera de sus sucursales u oficinas. En el caso de no obtener una respuesta satisfactoria, podrá acudir a la Comisión Nacional para la Protección y Defensa de los Usuarios de Servicios Financieros

www.condusef.gob.mx con número telefónico de atención en el Distrito Federal (55) 53400999 y desde el interior de la República el 01 800 999 8080

Advertencia:
Incumplir tus obligaciones te puede generar comisiones.

El presente Estado de Cuenta no es un comprobante fiscal



Los productos anteriormente descritos se encuentran protegidos por el Instituto para la Protección del Ahorro Bancario (IPAB) hasta por un monto equivalente a 400,000 UDIS por cliente por institución, lo anterior, de conformidad con las disposiciones legales que regulan a dicho Instituto.

Visita la página www.ipab.org.mx

709

▼ DETALLE DE OPERACIONES ▼

FECHA	DESCRIPCION DEL CARGO/ ABONO	MONEDA	MONTO DEL RETIRO	MONTO DEL DEPOSITO	SALDO
31-JUL-16	SALDO ANTERIOR SIN MOVIMIENTOS				0.00

(Saldo inicial de \$7,010,993.17)

Saldo Final \$10,549,060.37

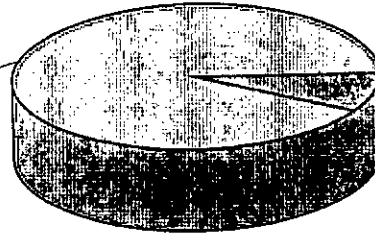

Retiros en efectivo \$995,234.86

710

La fecha de corte coincide con la fecha de terminación del periodo que se señala en el presente estado de cuenta. Las operaciones efectuadas durante días no laborales o después de la hora de corte de fin de día serán consideradas en nuestra contabilidad como realizadas en el siguiente día hábil bancario. Usted dispone de 90 días después de la fecha de corte para objetar la información contenida en su estado de cuenta, de no hacerlo se asumirá su conformidad al respecto.

No. de cliente	07597888
RFC	MVG85010156
Plaza	9588 PLAZA SAN LUIS POTOSI
Sucursal	0849 MATEHUALA
Teléfonos Sucursal	8821210
Dirección Sucursal	CONSTITUCION 14 CENTRO
Período	De 01/Agosto/2016 al 31/Agosto/2016
Fecha de corte	31/Agosto/2016
Página	4 de 4

▼ INFORME DE DEPÓSITOS EN EFECTIVO MAYORES A \$15,000 PESOS ▼

MUNICIPIO DE VILLA DE GUADALUPE SLP
 CALLE IGNACIO ALDAMA 31, CENTRO VILLA DE GUADALUPE S.L.P. C.P. 78850
 RFC: MVG85010156

DEL MES DE AGOSTO DE 2016 NO. DE CLIENTE: **07597888**

EXCEDENTES DE DEPOSITOS	\$	28,008.00
TIPO DE CAMBIO	\$	18.5773
RESUMEN DEL EJERCICIO 2016		
MONTO EXCEDENTE DE DEPOSITOS	\$	873,308.00

*Los depósitos en efectivo presentados en el presente informe, son aquellos que exceden la cantidad de \$15,000 (Quince mil pesos 00/100) de forma acumulada en todas las cuentas bajo la titularidad del cliente, dentro de un mes calendario.

BANCO MERCANTIL DEL NORTE S.A., INSTITUCION DE BANCA MULTIPLE
 GRUPO FINANCIERO BANORTE,
 AV. REVOLUCION NO. 3000, COLONIA PRIMAVERA, C.P. 64830, MONTERREY, N.L.
 RFC: BMN930209927

AVISO DE PRIVACIDAD

El artículo tercero transitorio de la Ley para la Protección de Datos Personales en Posesión de Particulares (LPDPPP) establece que los responsables expedirán el aviso de privacidad de conformidad con lo dispuesto en los artículos 16 y 17 de la LPDPPP. Por lo anterior, ponemos a su disposición nuestro aviso de privacidad en www.banorte.com. Se presume que usted consiente tácitamente en el tratamiento de sus datos mientras no manifieste su oposición.

711

La fecha de corte coincide con la fecha de terminación del período que se señala en el presente estado de cuenta. Las operaciones efectuadas durante días no laborales o después de la hora de corte de fin de día serán consideradas en nuestra contabilidad como realizadas en el siguiente día hábil bancario. Usted dispone de 90 días después de la fecha de corte para objetar la información contenida en su estado de cuenta, de no hacerlo se asumirá su conformidad al respecto.

AUXILIAR POR CUENTAS DE REGISTRO

(Todas las cuentas) PERIODO SELECCIONADO DEL 01-ago-2016 AL 31-ago-2016

o.CUENTA/Concepto de la cuenta			SALDO			
Fecha	Cheque	No Póliza / Concepto por movimiento	INICIAL	DEBE	HABER	SALDO FINAL
112-10-003 --> INFRAESTRUCTURA 2016 CTA. 0423695483			7,010,993.17	4,533,302.06	995,234.86	10,549,060.37
/08/2016	S/N	I00331 / F-158a83, APORTACION MES DE JULIO, SRIA FINANZAS; FOI		2,265,599.00		9,276,592.17
/08/2016	00047	C00372 / PROYECTOS Y CONSTRUCCIONES ELECTROCIVILES			99,396.56	9,177,195.61
/08/2016	00048	C00396 / FRANCISCO ESTRADA GUZMÁN			278,557.50	8,898,638.11
/08/2016	00049	C00397 / FRANCISCO ESTRADA GUZMÁN			278,557.50	8,620,080.61
/08/2016	00050	C00400 / MARGARITA TOVAR CARDENAS			19,000.00	8,601,080.61
/08/2016	000051	C00403 / QUINTANA SORIA PEDRO ENRIQUE			299,575.64	8,301,504.97
/08/2016	S/N	I00361 / F-606ab8, APORTACION AGOSTO 2016, SRIA FINANZAS; FOL		2,265,599.00		10,567,103.97
/08/2016	S/N	I00364 / INTERESES BANCARIOS INFRA 2016 CTA 0423695483 DEL M.		2,104.06		10,569,208.03
/08/2016	00052	C00420 / MARGARITA TOVAR CARDENAS			20,147.66	10,549,060.37

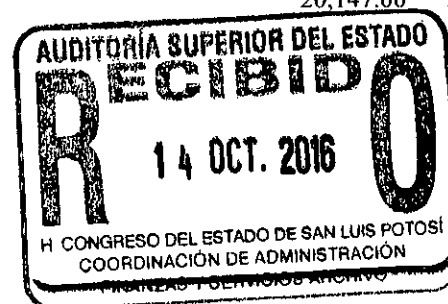



MUNICIPIO DE VILLA DE GUADALUPE

CONCILIACION BANCARIA DEL 01 AL 31 DE AGOSTO DE 2016
BANORTE SEDESOL 3X1 2015 CUENTA No. 0415829395

	SALDO SEGÚN LIBROS	\$ 36,789.82
MAS:	ABONAMOS Y NO CARGAN:	\$ -
		<hr/>
		\$ -
		\$ 36,789.82
MAS:	CARGAN Y NO ABONAMOS	
MENOS:	ABONAN Y NO CARGAMOS:	
MENOS:	CARGAMOS Y NO ABONAN:	
		<hr/>
		\$ -
	SALDO SEGÚN BANCO	<hr/> <hr/>
		\$ 36,789.82

SEDESOL 3X1 2015
MUNICIPIO DE VILLA DE GUADALUPE SLP
CALLE IGNACIO ALDAMA 31
CENTRO
VILLA DE GUADALUPE S.L.P.
SUCURSAL 0849 MATEHUALA
CORREO

C.P. 78850



No. de cliente	07597888
RFC	MVG85010156
Plaza	9588 PLAZA SAN LUIS POTOSI
Sucursal	0849 MATEHUALA
Teléfonos Sucursal	8821210
Dirección Sucursal	CONSTITUCION 14 CENTRO
Período	De 01/Agosto/2016 al 31/Agosto/2016
Fecha de corte	31/Agosto/2016
Página	1 de 3

NO. CUENTA	0415829395
GANANCIA ANUAL TOTAL (GAT) ¹	
GAT NOMINAL	N/A %
GAT REAL ²	N/A %
(+) INTERESES APLICABLES	\$ 4.12
(-) TOTAL DE COMISIONES COBRADAS	\$ 0.00

NO. CUENTA	0415829425
GANANCIA ANUAL TOTAL (GAT) ¹	
GAT NOMINAL	0.00 %
GAT REAL ²	-3.45 %
(+) INTERESES APLICABLES	\$ 0.00
(-) TOTAL DE COMISIONES COBRADAS	\$ 0.00

Enlace Global PM C/Intereses
Agosto 2016

¹ Antes de Impuestos

² La GAT REAL es el rendimiento que obtendría después de descontar la inflación estimada

RESUMEN INTEGRAL

PRODUCTO/SERVICIO	CUENTA	SALDO ANTERIOR	SALDO AL CORTE
ENLACE GLOBAL PM C/INTERESES	0415829395	\$ 36,785.70	\$ 36,789.82
INVERSION GLOBAL PM	0415829425	\$ 0.00	\$ 0.00
TOTAL		\$ 36,785.70	\$ 36,789.82

Enlace Global Pm C/Intereses

No. de CUENTA: 0415829395

DIVISA: PESOS

CLABE: 072 709 00415829395 5

RESUMEN DEL PERIODO

	MONTO
Saldo inicial del período	\$ 36,785.70
(+) Depósitos	\$ 0.00
(-) Retiros	\$ 0.00
(+) Intereses Netos Ganados	\$ 4.12
(-) Comisiones Cobradas	\$ 0.00
(-) IVA sobre comisiones (16%)	\$ 0.00
Saldo Actual	\$ 36,789.82
Saldo Disponible al día*	\$ 36,789.82
Saldo Mínimo requerido	\$ 10,000.00

SALDO PROMEDIO DIARIO

	MONTO
En el Período (del 01 Ago al 31 Ago)	\$ 36,785.70
Días que comprende el período	031
Acumulado anual	\$ 34,367.46
Días que comprende el período anual	244

CALCULO DE INTERESES DEVENGADOS

Intereses Tasa Bruta Anual 0.13%	\$ 4.12
Retención de IDE	\$ 0.00
Retención de ISR	\$ 0.00
Intereses Netos Ganados	\$ 4.12

*SALDO NO DISPONIBLE AL DIA

	MONTO
Depósitos de cheques S.B.C.	\$ 0.00
Comisiones Pendientes de aplicar	\$ 0.00
Compras no aplicadas	\$ 0.00
Total	\$ 0.00

RESUMEN DE COMISIONES

CHEQUES	
Cheques girados	0
Cheques girados sin comisión	0
Cheques girados con comisión	0
Importe de la comisión	\$ 0.00
Por cheques devueltos	\$ 0.00
OTRAS COMISIONES	\$ 0.00

COMPORTAMIENTO DE TARJETA DE DEBITO

Uso en cajeros automáticos	\$ 0.00
Compras en comercios	\$ 0.00
Uso en sucursales	\$ 0.00
Total Uso del débito	\$ 0.00

La fecha de corte coincide con la fecha de terminación del periodo que se señala en el presente estado de cuenta. Las operaciones efectuadas durante días no laborales o después de la hora de corte de fin de día serán consideradas en nuestra contabilidad como realizadas en el siguiente día hábil bancario. Usted dispone de 90 días después de la fecha de corte para objetar la información contenida en su estado de cuenta, de no hacerlo se asumirá su conformidad al respecto.

▼ DETALLE DE OPERACIONES ▼					
FECHA	DESCRIPCION DEL CARGO/ ABONO	MONEDA	MONTO DEL RETIRO	MONTO DEL DEPOSITO	SALDO
31-JUL-16	SALDO ANTERIOR				36,785.70
31-AGO-16	LIQ.INT.S/TASA LIQ 2016-08-31	MXP		4.12	36,789.82

AVISO

¡DESCUBRA LAS VENTAJAS QUE LE OFRECE EL SERVICIO DE DEPOSITOS REMOTOS!
 REALICE DEPOSITOS CON CHEQUES DESDE LA COMODIDAD DE SU OFICINA Y EVITE FILAS EN SUCURSAL,
 LOS DEPOSITOS REALIZADOS CON CHEQUES BANORTE SE REFLEJARAN EN SU CUENTA EL MISMO DIA,
 LA COMISION MENSUAL ES DE \$300 Y \$1 POR CADA CHEQUE PROCESADO.
 PARA MAYOR INFORMACION LO INVITAMOS A CONTACTAR A SU EJECUTIVO DE CUENTA.

AUDITORIA SUPERIOR DEL ESTADO
RECIBIDO
 14 OCT. 2016
 DIREC...
 Para el...
 México, D.F. 06600
 Monterrey, Coahuila de Zaragoza, México, C.P. 66600
 Resto del país: 01 800 1234 5678
 www.conausef.gob.mx

▼ INVERSION GLOBAL PM ▼		
CONTRATO: 0415829425	DIVISA: PESOS	CLABE: 072 709 0041 829425

▼ RESUMEN DEL PERIODO ▼		▼ SALDO PROMEDIO DIARIO ▼	
	MONTO		
Saldo inicial del período	\$ 0.00	En el Período (del 01 Ago al 31 Ago)	\$ 0.00
(+) Depósitos	\$ 0.00	Días que comprende el período	031
(-) Retiros	\$ 0.00	Acumulado anual	\$ 0.00
(+) Intereses Netos Ganados	\$ 0.00	Días que comprende el período anual	244
(-) Total de Comisiones cobradas	\$ 0.00	▼ CALCULO DE INTERESES DEVENGADOS ▼	
(-) IVA sobre comisiones (16%)	\$ 0.00	Intereses Tasa Bruta Anual 0.00%	\$ 0.00
Saldo Actual	\$ 0.00	Retención de IDE	\$ 0.00
Saldo Disponible al día*	\$ 0.00	Retención de ISR	\$ 0.00
Saldo Mínimo requerido	\$ 0.00	Intereses Netos Ganados	\$ 0.00

▼ DETALLE DE OPERACIONES ▼					
FECHA	DESCRIPCION DEL CARGO/ ABONO	MONEDA	MONTO DEL RETIRO	MONTO DEL DEPOSITO	SALDO
31-JUL-16	SALDO ANTERIOR				0.00
	SIN MOVIMIENTOS				

(Saldo inicial de \$36,785.70)

Saldo Final \$36,789.82



REFERENCIA DE ABREVIACIONES:

R.F.C.: Registro Federal de Causantes - CLABE: Clave Bancaria Estandarizada - I.V.A.: Impuesto al Valor Agregado - I.S.R.: Impuesto Sobre la Renta
 - S.B.C.: Saldo salvo Buen Cobro - DISP.: Disposición/Dispersión - ATM.: Cajero Automático - BTE.: Banorte - CPA.: Compra - DEP.: Depósito - COM.: Comisión
 -INTBC.: Interbancaria - O/B.: Otro Banco - CHEQ/CHEQ.: Cheque - LIQ.: Liquidación (Pago) - INT.: Interés (es) - EDO.: Estado - CTA.: Cuenta - CAM.: Cámara
 de Compensación - ABO.: Abono - CAP.: Capital - INV.: Inversión - PZO.: Plazo - DEV.: Devolución - REV.: Reverso - CONS.: Consulta - VEN.: Ventanilla

Quando no reciba su estado de cuenta durante los 20 días siguientes de la fecha de corte, y no haya dado instrucciones para que no se le envíe, favor de solicitarlo en su sucursal.

Podrá consultar la información de las comisiones de todos los bancos con fines informativos y de comparación en la CONDUSEF en la página electrónica: www.condusef.gob.mx

Banco Mercantil del Norte, S.A. Institución de Banca Múltiple Grupo Financiero Banorte Av. Revolución No. 3000, Colonia Primavera, C.P. 64830, Monterrey, Nuevo León. RFC. BMN930209927.

Banco Mercantil del Norte, S.A. Institución de Banca Múltiple, Grupo Financiero Banorte recibe las consultas, reclamaciones o aclaraciones, en su Unidad Especializada de Atención a Usuarios, ubicada en Av. Paseo de la Reforma No. 505 Piso 43 Colonia Cuauhtémoc C.P. 06500 Delegación Cuauhtémoc, México, D.F. y por Correo Electrónico une@banorte.com o Teléfono 01 800 627 22 92, así como en cualquiera de sus sucursales u oficinas. En el caso de no obtener una respuesta satisfactoria, podrá acudir a la Comisión Nacional para la Protección y Defensa de los Usuarios de Servicios Financieros www.condusef.gob.mx con número telefónico de atención en el Distrito Federal (55) 53400999 y desde el interior de la República el 01 800 999 8080

Advertencia:
 Incumplir tus obligaciones te puede generar comisiones.

El presente Estado de Cuenta no es un comprobante fiscal



Los productos anteriormente descritos se encuentran protegidos por el Instituto para la Protección del Ahorro Bancario (IPAB) hasta por un monto equivalente a 400,000 UDIS por cliente por institución, lo anterior, de conformidad con las disposiciones legales que regulan a dicho instituto.

No. de cliente	07597888
RFC	MVG850101T56
Plaza	9588 PLAZA SAN LUIS POTOSI
Sucursal	0849 MATEHUALA
Teléfonos Sucursal	8821210
Dirección Sucursal	CONSTITUCION 14 CENTRO
Período	De 01/Agosto/2016 al 31/Agosto/2016
Fecha de corte	31/Agosto/2016
Página	3 de 3

▼ INFORME DE DEPÓSITOS EN EFECTIVO MAYORES A \$15,000 PESOS ▼

MUNICIPIO DE VILLA DE GUADALUPE SLP
 CALLE IGNACIO ALDAMA 31, CENTRO VILLA DE GUADALUPE S.L.P. C.P. 78850
 RFC: MVG850101T56

	DEL MES DE AGOSTO DE 2016	NO. DE CLIENTE: 07597888	
EXCEDENTES DE DEPOSITOS			\$ 28,008.00
TIPO DE CAMBIO			\$ 18.5773
RESUMEN DEL EJERCICIO 2016			
MONTO EXCEDENTE DE DEPOSITOS			\$ 873,308.00

*Los depósitos en efectivo presentados en el presente informe, son aquellos que exceden la cantidad de \$15,000 (Quince mil pesos 00/100) de forma acumulada en todas las cuentas bajo la titularidad del cliente, dentro de un mes calendario.

BANCO MERCANTIL DEL NORTE S.A., INSTITUCION DE BANCA MULTIPLE
 GRUPO FINANCIERO BANORTE,
 AV. REVOLUCION NO. 3000, COLONIA PRIMAVERA, C.P. 64830, MONTERREY, N.L.
 RFC: BMN930209927

AVISO DE PRIVACIDAD

El artículo tercero transitorio de la Ley para la Protección de Datos Personales en Posesión de Particulares (LPDPPP) establece que los responsables expedirán el aviso de privacidad de conformidad con lo dispuesto en los artículos 16 y 17 de la LPDPPP. Por lo anterior, ponemos a su disposición nuestro aviso de privacidad en www.banorte.com. Se presume que usted consiente tácitamente en el tratamiento de sus datos mientras no manifieste su oposición.

716

MUNICIPIO DE VILLA DE GUADALUPE
ESTADO DE SAN LUIS POTOSI
AUXILIAR POR CUENTAS DE REGISTRO

(Todas las cuentas) PERIODO SELECCIONADO DEL 01-ago-2016 AL 31-ago-2016

No. CUENTA/Concepto de la cuenta				SALDO			
Fecha	Cheque	No Póliza /	Concepto por movimiento	INICIAL	DEBE	HABER	SALDO FINAL
112-03-003	-->	SEDESOL 3X1 2015 CTA. 0415829395		36,785.70	4.12	0.00	36,789.82
/08/2016	S/N	100365 / INTERESES BANCARIOS SEDESOL 3 X 1 CTA 0415829395, DE			4.12		36,789.82

717

MUNICIPIO DE VILLA DE GUADALUPE

**CONCILIACION BANCARIA DEL 01 AL 31 DE AGOSTO DE 2016
BANORTE GASTO CORRIENTE 2015 CUENTA No. 0409497887**



MAS: SALDO SEGÚN LIBROS \$ 71,796.77
ABONAMOS Y NO CARGAN:



MAS: \$ -
\$ 71,796.77

MENOS: CARGAN Y NO ABONAMOS

MENOS: ABONAN Y NO CARGAMOS:

MENOS: CARGAMOS Y NO ABONAN:

\$ -

SALDO SEGÚN BANCO \$ 71,796.77

718

GASTO CORRIENTE 2015
MUNICIPIO DE VILLA DE GUADALUPE SLP
CALLE IGNACIO ALDAMA 31
CENTRO
VILLA DE GUADALUPE S.L.P.
SUCURSAL 0849 MATEHUALA
CORREO

C.P. 78850



No. de cliente 07597888
RFC MVG850101T56
Plaza 9588 PLAZA SAN LUIS POTOSI
Sucursal 0849 MATEHUALA
Teléfonos Sucursal 8821210
Dirección Sucursal CONSTITUCION 14 CENTRO
Período De 01/Agosto/2016 al 31/Agosto/2016
Fecha de corte 31/Agosto/2016
Página 1 de 6

NO. CUENTA	0409497887
GANANCIA ANUAL TOTAL (GAT) ¹	N/A %
GAT NOMINAL	N/A %
GAT REAL ²	30.19 %
(+) INTERESES APLICABLES	\$ 0.00
(-) TOTAL DE COMISIONES COBRADAS	\$ 0.00

NO. CUENTA	0409497944
GANANCIA ANUAL TOTAL (GAT) ¹	0.00 %
GAT NOMINAL	-3.45 %
GAT REAL ²	0.00 %
(+) INTERESES APLICABLES	\$ 0.00
(-) TOTAL DE COMISIONES COBRADAS	\$ 0.00

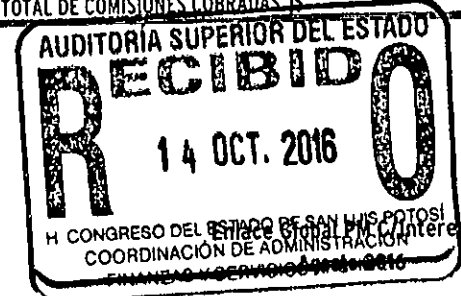

¹ Antes de Impuestos

² Le GAT REAL es el rendimiento que obtendría después de descontar la inflación estimada

RESUMEN INTEGRAL

PRODUCTO/SERVICIO	CUENTA	SALDO ANTERIOR	SALDO AL CORTE
ENLACE GLOBAL PM C/INTERESES	0409497887	\$ 142,966.91	\$ 71,796.77
INVERSION GLOBAL PM	0409497944	\$ 0.00	\$ 0.00
TOTAL		\$ 142,966.91	\$ 71,796.77

Enlace Global Pm C/Intereses

No. de CUENTA: 0409497887

DIVISA: PESOS

CLABE: 072 709 00409497887 1

RESUMEN DEL PERIODO

	MONTO
Saldo inicial del período	\$ 142,966.91
(+) Depósitos	\$ 944,383.35
(-) Retiros	\$ 1,015,583.68
(+) Intereses Netos Ganados	\$ 30.19
(-) Comisiones Cobradas	\$ 0.00
(-) IVA sobre comisiones (16%)	\$ 0.00
Saldo Actual	\$ 71,796.77
Saldo Disponible al día*	\$ 71,796.77
Saldo Mínimo requerido	\$ 0.00

*SALDO NO DISPONIBLE AL DIA

	MONTO
Depósitos de cheques S.B.C.	\$ 0.00
Comisiones Pendientes de aplicar	\$ 0.00
Compras no aplicadas	\$ 0.00
Total	\$ 0.00

SALDO PROMEDIO DIARIO

	MONTO
En el Período (del 01 Ago al 31 Ago)	\$ 159,343.91
Días que comprende el período	031
Acumulado anual	\$ 206,699.79
Días que comprende el período anual	244

CALCULO DE INTERESES DEVENGADOS

Intereses Tasa Bruta Anual 0.22%	\$ 30.19
Retención de IDE	\$ 0.00
Retención de ISR	\$ 0.00
Intereses Netos Ganados	\$ 30.19

RESUMEN DE COMISIONES

CHEQUES	
Cheques girados	48
Cheques girados sin comisión	48
Cheques girados con comisión	0
Importe de la comisión	\$ 0.00
Por cheques devueltos	\$ 0.00
OTRAS COMISIONES	\$ 0.00

COMPORTAMIENTO DE TARJETA DE DEBITO

Uso en cajeros automáticos	\$ 0.00
Compras en comercios	\$ 0.00
Uso en sucursales	\$ 0.00
Total Uso del débito	\$ 0.00

719

La fecha de corte coincide con la fecha de terminación del período que se señala en el presente estado de cuenta. Las operaciones efectuadas durante días no laborales o después de la hora de corte de fin de día serán consideradas en nuestra contabilidad como realizadas en el siguiente día hábil bancario. Usted dispone de 90 días después de la fecha de corte para objetar la información contenida en su estado de cuenta, de no hacerlo se asumirá su conformidad al respecto.

▼ DETALLE DE OPERACIONES ▼

FECHA	DESCRIPCION DEL CARGO/ ABONO	MONEDA	MONTO DEL RETIRO	MONTO DEL DEPOSITO	SALDO
31-JUL-16	SALDO ANTERIOR				142,966.91
01-AGO-16	002601001608010000160652 SPEI RECIBIDO DEL BANCO 0012 BBVA BANCOMER DEL CLIENTE GOBIERNO DEL ESTADO DE SAN LUIS POTOSI M DE LA CLABE 012700001036465210 CON RFC GES850101L4A CONCEPTO: GOBIERNO DEL ESTADO DE SAN LU REFERENCIA: 0108168 CVE RAST: 002601001608010000160652	MXP		185,809.72	328,776.63
02-AGO-16	DEP.EFECTIVO	MXP		2,529.00	331,305.63
03-AGO-16	CHEQUE CAMARA 0000499 SMD07090IMDI	MXP	100,000.00		231,305.63
04-AGO-16	CHEQUE PAGADO 0000462 DEPOSITO A CTA. 0409442373 RFC MCA850101AC2	MXP	1,300.00		230,005.63
04-AGO-16	CHEQUE PAGADO 0000500 DEPOSITO A CTA. 0854281154 RFC GPM070720FX8	MXP	10,000.00		220,005.63
04-AGO-16	CHEQUE PAGADO 0000501 DEPOSITO A CTA. 0449980527 RFC COS0681221FZ5	MXP	23,200.00		196,805.63
05-AGO-16	DEP.EFECTIVO	MXP		4,132.00	200,937.63
05-AGO-16	DEP.EFECTIVO	MXP		1,100.00	202,037.63
05-AGO-16	DEP.EFECTIVO	MXP		1,182.00	203,219.63
05-AGO-16	CHEQUE PAGADO 0000504	MXP	134,926.73		68,292.90
05-AGO-16	CHEQUE PAGADO 0000503	MXP	3,480.00		64,812.90
05-AGO-16	002601001608050000135621 SPEI RECIBIDO DEL BANCO 0012 BBVA BANCOMER DEL CLIENTE GOBIERNO DEL ESTADO DE SAN LUIS POTOSI M DE LA CLABE 012700001036465210 CON RFC GES850101L4A CONCEPTO: GOBIERNO DEL ESTADO DE SAN LU REFERENCIA: 0508168 CVE RAST: 002601001608050000135621	MXP		13,878.61	78,691.51
05-AGO-16	CHEQUE PAGADO 0000511 DEPOSITO A CTA. 0849002929 RFC MRS531201944	MXP	10,000.00		68,691.51
06-AGO-16	CHEQUE CAMARA 0000502 TOCG820926792	MXP	9,059.60		59,631.91
08-AGO-16	CHEQUE PAGADO 0000505 DEPOSITO A CTA. 0421607754 RFC VIGG700615M32	MXP	5,604.00		54,027.91
08-AGO-16	CHEQUE PAGADO 0000509 DEPOSITO A CTA. 0552892098 RFC TOCH680822JR9	MXP	2,449.92		51,577.99
09-AGO-16	CHEQUE CAMARA 0000495 CABP5810184K7	MXP	4,545.69		47,032.30
09-AGO-16	CHEQUE CAMARA 0000506 RXA950110 DL3	MXP	4,889.40		42,142.90
09-AGO-16	CHEQUE CAMARA 0000508 SPL961213 5F5	MXP	10,660.16		31,482.74
09-AGO-16	DEPOSITO CHO.BANORTE 0000088 DEPOSITO DE LA CUENTA : 0423696958	MXP		275,857.00	307,339.74
09-AGO-16	CHEQUE PAGADO 0000512	MXP	4,807.00		302,532.74
09-AGO-16	CHEQUE PAGADO 0000513	MXP	10,000.00		292,532.74
10-AGO-16	CHEQUE PAGADO 0000507	MXP	10,000.00		282,532.74
11-AGO-16	CHEQUE PAGADO 0000518 DEPOSITO A CTA. 0618143708 RFC GPM070720FX8	MXP	27,341.20		255,191.54
11-AGO-16	CHEQUE PAGADO 0000519 DEPOSITO A CTA. 0220444741 RFC HETF911117U97	MXP	14,500.00		240,691.54

REFERENCIA DE ABREVIACIONES:

R.F.C.: Registro Federal de Causantes - CLABE: Clave Bancaria Estandarizada - I.V.A.: Impuesto al Valor Agregado - I.S.R.: Impuesto Sobre la Renta
 - S.B.C.: Saldo salvo Buen Cobro - DISP.: Disposición/Dispersión - ATM.: Cajero Automático - BTE.: Banorte, - CPA.: Compra - DEP.: Depósito - COM.: Comisión
 -INTBC.: Interbancaria - OJB.: Otro Banco - CHEQ/CHEQ.: Cheque - LIQ.: Liquidación (Pago) - INT.: Interés (es) - EDO.: Estado - CTA.: Cuenta - CAM.: Cámara
 de Compensación - ABO.: Abono - CAP.: Capital - INV.: Inversión - PZO.: Plazo - DEV.: Devolución - REV.: Reverso - CONS.: Consulta - VEN.: Ventanilla

Cuando no reciba su estado de cuenta durante los 20 días siguientes de la fecha de corte, y no haya dado instrucciones para que no se le envíe, favor de solicitarlo en su sucursal.

Podrá consultar la información de las comisiones de todos los bancos con fines informativos y de comparación en la CONDUSEF al teléfono 01 800 999 8080 y en la página electrónica:

www.condusef.gob.mx

línea
DIRECTA
para su empresa
México, D.F. (55) 5140 5640
Monterrey (81) 8156 9140
Guadalajara (33) 3649 3040
Móvil del país 01 800 DIRECTA
047 12821

BANORTE
www.banorte.com

Banco Mercantil del Norte, S.A. Institución de Banca Múltiple Grupo Financiero Banorte Av. Revolución No. 3000, Colonia Primavera, C.P. 64830, Monterrey, Nuevo León. RFC. BMN930209927.

Banco Mercantil del Norte, S.A. Institución de Banca Múltiple, Grupo Financiero Banorte recibe las consultas, reclamaciones o aclaraciones, en su Unidad Especializada de Atención a Usuarios, ubicada en Av. Paseo de la Reforma No. 505 Piso 43 Colonia Cuauhtémoc C.P. 06500 Delegación Cuauhtémoc, México, D.F. y por Correo Electrónico une@banorte.com o Teléfono 01 800 627 22 92, así como en cualquiera de sus sucursales u oficinas. En el caso de no obtener una respuesta satisfactoria podrá acudir a la Comisión Nacional para la Protección y Defensa de los Usuarios de Servicios Financieros www.condusef.gob.mx con número telefónico de atención en el Distrito Federal (55) 53400999 y desde el interior de la República el 01 800 999 8080

Advertencia:
Incumplir tus obligaciones puede generar comisiones.

El presente Estado de Cuenta no es un comprobante fiscal



Los productos anteriormente descritos se encuentran protegidos por el Instituto para la Protección del Ahorro Bancario (IPAB) hasta por un monto equivalente a 400,000 UDIS por cliente por Institución, lo anterior de conformidad con las disposiciones legales que regulan a dicho Instituto.

Visita la página www.ipab.org.mx

▼ DETALLE DE OPERACIONES Enlace Global Pm C/Intereses (CONTINUACION) ▼

FECHA	DESCRIPCION DEL CARGO/ ABONO	MONEDA	MONTO DEL RETIRO	MONTO DEL DEPOSITO	SALDO
11-AGO-16	SALDO ANTERIOR				240,691.54
11-AGO-16	DEP.EFECTIVO	MXP		3,192.00	243,883.54
11-AGO-16	DEP.EFECTIVO	MXP		4,404.00	248,287.54
11-AGO-16	DEP.EFECTIVO	MXP		1,256.00	249,543.54
12-AGO-16	CHEQUE PAGADO 0000514	MXP	13,000.00		236,543.54
12-AGO-16	DEPOSITO A CTA. 0618143708 RFC GPM070720FX8				
12-AGO-16	CHEQUE PAGADO 0000515	MXP	2,365.50		234,178.04
12-AGO-16	DEPOSITO A CTA. 0618143708 RFC GPM070720FX8				
13-AGO-16	CHEQUE CAMARA 0000517	MXP	6,960.00		227,218.04
13-AGO-16	RFC NO DISP				
13-AGO-16	CHEQUE CAMARA 0000523	MXP	3,500.00		223,718.04
13-AGO-16	HETL780908UX6				
13-AGO-16	CHEQUE PAGADO 0000520	MXP	3,200.00		220,518.04
15-AGO-16	CHEQUE PAGADO 0000522	MXP	10,000.00		210,518.04
15-AGO-16	DEPOSITO A CTA. 0230126840 RFC VIMV720531UP7				
15-AGO-16	CHEQUE PAGADO 0000525	MXP	18,821.00		191,697.04
15-AGO-16	CHEQUE PAGADO 0000524	MXP	139,180.00		52,517.04
16-AGO-16	002601001608160000089933	MXP			
16-AGO-16	SPEI RECIBIDO DEL BANCO 0012 BBVA BANCOMER				
16-AGO-16	DEL CLIENTE GOBIERNO DEL ESTADO DE SAN LUIS POTOSI M				
16-AGO-16	DE LA CLABE 012700001036465210 CON RFC GES850101L4A				
16-AGO-16	CONCEPTO: GOBIERNO DEL ESTADO DE SAN LU				
16-AGO-16	REFERENCIA: 1608168 CVE RAST: 002601001608160000089933				
16-AGO-16	CHEQUE PAGADO 0000516	MXP	5,709.63		46,807.41
19-AGO-16	CHEQUE CAMARA 0000527	MXP	20,000.00		26,807.41
19-AGO-16	SMD07090IMDI				
19-AGO-16	CHEQUE PAGADO 0000528	MXP	20,000.00		6,807.41
19-AGO-16	DEPOSITO A CTA. 0854281154 RFC GPM070720FX8				
19-AGO-16	CHEQUE PAGADO 0000521	MXP	2,000.00		4,807.41
19-AGO-16	DEP.EFECTIVO	MXP		1,680.00	3,127.41
19-AGO-16	DEP.EFECTIVO	MXP		1,334.00	1,793.41
19-AGO-16	DEP.EFECTIVO	MXP		1,164.00	629.41
19-AGO-16	DEP.EFECTIVO	MXP		2,302.00	2,127.41
19-AGO-16	DEP.EFECTIVO	MXP		1,676.00	480.41
19-AGO-16	DEP.EFECTIVO	MXP		800.00	320.41
19-AGO-16	DEP.EFECTIVO	MXP		1,444.00	1,124.41
19-AGO-16	CHEQUE PAGADO 0000529	MXP	20,000.00		1,124.41
19-AGO-16	DEPOSITO A CTA. 0600917463 RFC LUVS750412356				
22-AGO-16	CHEQUE PAGADO 0000532	MXP	2,000.00		25,107.28
22-AGO-16	CHEQUE PAGADO 0000533	MXP	2,000.00		23,107.28
22-AGO-16	CHEQUE PAGADO 0000534	MXP	5,820.00		17,287.28
22-AGO-16	DEP.EFECTIVO	MXP		1,150.00	18,437.28
22-AGO-16	CHEQUE PAGADO 0000526	MXP	9,900.00		8,537.28
22-AGO-16	DEPOSITO A CTA. 0832339558 RFC CSG080401D91				
23-AGO-16	CHEQUE PAGADO 0000531	MXP	3,000.00		5,537.28
23-AGO-16	DEPOSITO A CTA. 0849000845 RFC RAGL301031ISA				
23-AGO-16	CHEQUE PAGADO 0000536	MXP	3,424.00		2,113.28
26-AGO-16	002601001608260000098202	MXP		354,630.20	356,743.48
26-AGO-16	SPEI RECIBIDO DEL BANCO 0012 BBVA BANCOMER				
26-AGO-16	DEL CLIENTE GOBIERNO DEL ESTADO DE SAN LUIS POTOSI M				
26-AGO-16	DE LA CLABE 012700001036465210 CON RFC GES850101L4A				
26-AGO-16	CONCEPTO: GOBIERNO DEL ESTADO DE SAN LU				
26-AGO-16	REFERENCIA: 2608168 CVE RAST: 002601001608260000098202				
29-AGO-16	CHEQUE PAGADO 0000535	MXP	2,126.00		354,623.48
29-AGO-16	DEPOSITO A CTA. 0652131923 RFC PABS771022CC5				

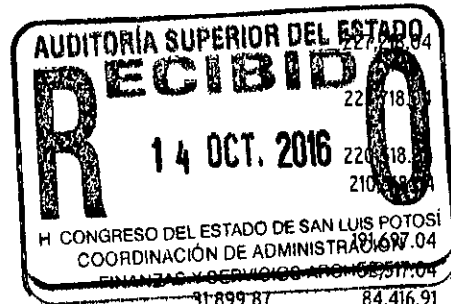

121

La fecha de corte coincide con la fecha de terminación del periodo que se señala en el presente estado de cuenta. Las operaciones efectuadas durante días no laborales o después de la hora de corte de fin de día serán consideradas en nuestra contabilidad como realizadas en el siguiente día hábil bancario. Usted dispone de 90 días después de la fecha de corte para objetar la información contenida en su estado de cuenta, de no hacerlo se asumirá su conformidad al respecto.

▼ DETALLE DE OPERACIONES Enlace Global Pm C/Intereses (CONTINUACION) ▼						
FECHA	DESCRIPCION DEL CARGO/ ABONO	MONEDA	MONTO DEL RETIRO	MONTO DEL DEPOSITO	SALDO	
29-AGO-16	SALDO ANTERIOR					354,623.48
30-AGO-16	CHEQUE PAGADO 0000539	MXP	24,500.00			330,123.48
	DEPOSITO A CTA. 0618143708 RFC GPM070720FX8					
30-AGO-16	CHEQUE PAGADO 0000542	MXP	5,000.00			325,123.48
30-AGO-16	CHEQUE PAGADO 0000543	MXP	2,000.00			323,123.48
30-AGO-16	CHEQUE PAGADO 0000545	MXP	10,000.00			313,123.48
30-AGO-16	CHEQUE PAGADO 0000540	MXP	132,000.00			181,123.48
30-AGO-16	DEP.EFECTIVO	MXP		2,686.00		183,809.48
30-AGO-16	DEP.EFECTIVO	MXP		804.00		184,613.48
30-AGO-16	DEP.EFECTIVO	MXP		600.00		185,213.48
31-AGO-16	CHEQUE CAMARA 0000544	MXP	14,500.00			170,713.48
	EIGG5810251B1					
31-AGO-16	CHEQUE CAMARA 0000546	MXP	35,000.00			135,713.48
	SMD07090IMDI					
31-AGO-16	CHEQUE PAGADO 0000538	MXP	2,552.00			133,161.48
	DEPOSITO A CTA. 0877709675 RFC LEAJ7512284PA					
31-AGO-16	CHEQUE PAGADO 0000541	MXP	14,246.00			118,915.48
	DEPOSITO A CTA. 0211945880 RFC IAHC45040INT8					
31-AGO-16	002601001608310000130750	MXP		40,436.95		159,352.43
	SPEI RECIBIDO DEL BANCO 0012 BBVA BANCOMER					
	DEL CLIENTE GOBIERNO DEL ESTADO DE SAN LUIS POTOSI M					
	DE LA CLABE 012700001036465210 CON RFC GES850101L4A					
	CONCEPTO: GOBIERNO DEL ESTADO DE SAN LU					
	REFERENCIA: 3108168 CVE RAST: 002601001608310000130750					
31-AGO-16	DEP.EFECTIVO	MXP		3,168.00		162,520.43
31-AGO-16	DEP.EFECTIVO	MXP		2,150.00		164,670.43
31-AGO-16	DEP.EFECTIVO	MXP		946.00		165,616.43
31-AGO-16	DEP.EFECTIVO	MXP		2,172.00		167,788.43
31-AGO-16	CHEQUE PAGADO 0000547	MXP	96,021.85			71,766.58
31-AGO-16	LIQ.INT.S/TASA LIO 2016-08-31	MXP		30.19		71,796.77

¡DESCUBRA LAS VENTAJAS QUE LE OFRECE EL SERVICIO DE DEPOSITOS REMOTOS!
 REALICE DEPOSITOS CON CHEQUES DESDE LA COMODIDAD DE SU OFICINA Y EVITE FILAS EN SUCURSAL,
 LOS DEPOSITOS REALIZADOS CON CHEQUES BANORTE SE REFLEJARAN EN SU CUENTA EL MISMO DIA,
 LA COMISION MENSUAL ES DE \$300 Y \$1 POR CADA CHEQUE PROCESADO.
 PARA MAYOR INFORMACION LO INVITAMOS A CONTACTAR A SU EJECUTIVO DE CUENTA.

▼ INVERSION GLOBAL PM ▼

CONTRATO: 0409497944

DIVISA: PESOS

CLABE: 072 709 00409497944 3

REFERENCIA DE ABREVIACIONES:

R.F.C.: Registro Federal de Causantes - CLABE: Clave Bancaria Estandarizada - I.V.A.: Impuesto al Valor Agregado - I.S.R.: Impuesto Sobre la Renta
 - S.B.C.: Saldo salvo Buen Cobro - DISP.: Disposición/Dispersión - ATM.: Cajero Automático - BTE.: Banorte - CPÁ.: Compra - DEP.: Depósito - COM.: Comisión
 -INTBC.: Interbancaria - O/B.: Otro Banco - CHEQ/CHQ.: Cheque - LIQ.: Liquidación (Pago) - INT.: Interés (es) - EDO.: Estado - CTA.: Cuenta - CAM.: Cámara
 de Compensación - ABD.: Abono - CAP.: Capital - INV.: Inversión - PZO.: Plazo - DEV.: Devolución - REV.: Reverso - CONS.: Comisión - VEN.: Ventanilla

Quando no reciba su estado de cuenta durante los 20 días siguientes de la fecha de corte, y no haya dado instrucciones para que no se le envíe, favor de solicitarlo en su sucursal.

Podrá consultar la información de las comisiones de todos los bancos con fines informativos y de comparación en la CONDUSEF al teléfono 01 800 999 8080 y en la página electrónica:

www.condusef.gob.mx

línea DIRECTA
 para su empresa
 México, D.F. (55) 5140 5440
 Monterrey (81) 8134 9440
 Cuahuhtémoc (55) 3469 9010
 Resto del país 01 800 1182 1714
 (347 1287)

BANORTE

www.banorte.com

Banco Mercantil del Norte, S.A. Institución de Banca Múltiple Grupo Financiero Banorte Av. Revolución No. 3000, Colonia Primavera, C.P. 64830, Monterrey, Nuevo León. RFC. BMN930209927.

Banco Mercantil del Norte, S.A. Institución de Banca Múltiple, Grupo Financiero Banorte recibe las consultas, reclamaciones o aclaraciones, en su Unidad Especializada de Atención a Usuarios, ubicada en Av. Paseo de la Reforma No. 505 Piso 43 Colonia Cuauhtémoc C.P. 06500 Delegación Cuauhtémoc, México, D.F. y por Correo Electrónico une@banorte.com o Teléfono 01 800 627 22 92, así como en cualquiera de sus sucursales u oficinas. En el caso de no obtener una respuesta satisfactoria, podrá acudir a la Comisión Nacional para la Protección y Defensa de los Usuarios de Servicios Financieros www.condusef.gob.mx con número telefónico de atención en el Distrito Federal (55) 53400999 y desde el interior de la República el 01 800 999 8080

Advertencia:
 Incumplir tus obligaciones te puede generar comisiones.

El presente Estado de Cuenta no es un comprobante fiscal



Los productos anteriormente descritos se encuentran protegidos por el Instituto para la Protección del Ahorro Bancario (IPAB) hasta por un monto equivalente a 400,000 UDIS por cliente por Institución, lo anterior, de conformidad con las disposiciones legales que regulan a dicho Instituto.

Visita la página www.ipab.org.mx

▼ RESUMEN DEL PERIODO ▼		▼ SALDO PROMEDIO DIARIO ▼	
	MONTO		
Saldo inicial del período	\$ 0.00	En el Período (del 01 Ago al 31 Ago)	\$ 0.00
(+) Depósitos	\$ 0.00	Días que comprende el período	031
(-) Retiros	\$ 0.00	Acumulado anual	\$ 0.00
(+) Intereses Netos Ganados	\$ 0.00	Días que comprende el período anual	244
(-) Total de Comisiones cobradas	\$ 0.00	▼ CALCULO DE INTERESES DEVENGADOS ▼	
(-) IVA sobre comisiones (16%)	\$ 0.00	Intereses Tasa Bruta Anual 0.00%.....	\$ 0.00
Saldo Actual	\$ 0.00	Retención de IDE	\$ 0.00
Saldo Disponible al día*	\$ 0.00	Retención de ISR	\$ 0.00
Saldo Mínimo requerido	\$ 0.00	Intereses Netos Ganados	\$ 0.00

▼ DETALLE DE OPERACIONES ▼					
FECHA	DESCRIPCION DEL CARGO/ ABONO	MONEDA	MONTO DEL RETIRO	MONTO DEL DEPOSITO	SALDO
31-JUL-16	SALDO ANTERIOR SIN MOVIMIENTOS				0.00

(Saldo inicial de \$142,966.91)

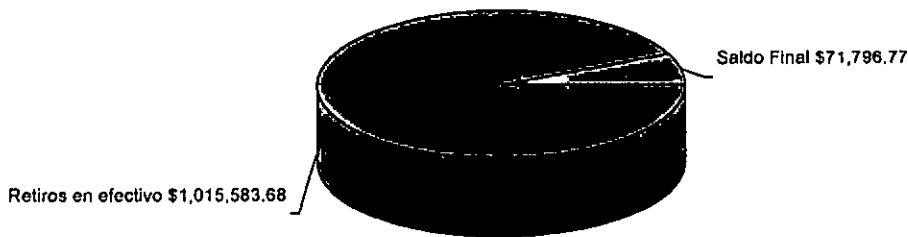

La fecha de corte coincide con la fecha de terminación del período que se señala en el presente estado de cuenta. Las operaciones efectuadas durante días no laborales o después de la hora de corte de fin de día serán consideradas en nuestra contabilidad como realizadas en el siguiente día hábil bancario. Usted dispone de 90 días después de la fecha de corte para objetar la información contenida en su estado de cuenta, de no hacerlo se asumirá su conformidad al respecto.

No. de cliente	07597888
RFC	MVG850101T56
Plaza	9588 PLAZA SAN LUIS POTOSI
Sucursal	0849 MATEHUALA
Teléfonos Sucursal	8821210
Dirección Sucursal	CONSTITUCION 14 CENTRO
Período	De 01/Agosto/2016 al 31/Agosto/2016
Fecha de corte	31/Agosto/2016
Página	6 de 6

▼ INFORME DE DEPÓSITOS EN EFECTIVO MAYORES A \$15,000 PESOS ▼

MUNICIPIO DE VILLA DE GUADALUPE SLP
 CALLE IGNACIO ALDAMA 31, CENTRO VILLA DE GUADALUPE S.L.P. C.P. 78850
 RFC: MVG850101T56

DEL MES DE **AGOSTO** DE 2016 NO. DE CLIENTE: **07597888**

EXCEDENTES DE DEPOSITOS	\$	28,008.00
TIPO DE CAMBIO	\$	18.5773
RESUMEN DEL EJERCICIO 2016		
MONTO EXCEDENTE DE DEPOSITOS	\$	873,308.00

*Los depósitos en efectivo presentados en el presente informe, son aquellos que exceden la cantidad de \$15,000 (Quince mil pesos 00/100) de forma acumulada en todas las cuentas bajo la titularidad del cliente, dentro de un mes calendario.

BANCO MERCANTIL DEL NORTE S.A., INSTITUCION DE BANCA MULTIPLE
 GRUPO FINANCIERO BANORTE,
 AV. REVOLUCION NO. 3000, COLONIA PRIMAVERA, C.P. 64830, MONTERREY, N.L.
 RFC: BMN930209927

AVISO DE PRIVACIDAD

El artículo tercero transitorio de la Ley para la Protección de Datos Personales en Posesión de Particulares (LPDPPP) establece que los responsables expedirán el aviso de privacidad de conformidad con lo dispuesto en los artículos 16 y 17 de la LPDPPP. Por lo anterior, ponemos a su disposición nuestro aviso de privacidad en www.banorte.com. Se presume que usted consiente tácitamente en el tratamiento de sus datos mientras no manifieste su oposición.

724

(Todas las cuentas) PERIODO SELECCIONADO DEL 01-ago-2016 AL 31-ago-2016

No. CUENTA/Concepto de la cuenta			S A L D O			SALDO FINAL
Fecha	Cheque	No Póliza / Concepto por movimiento	INICIAL	D E B E	H A B E R	
1112-01-003 --> RAMO 28 CTA.0409497887			137,121.22	944,413.54	1,009,737.99	71,796.77
1/08/2016	S/N	I00330 / F-9c18a7, PARTICIPACION MES DE JULIO, SRIA FINANZAS; F		185,809.72		322,930.94
1/08/2016	00499	C00370 / SISTEMA MUNICIPAL PARA EL DIF			100,000.00	222,930.94
1/08/2016	00500	C00371 / GASOLINERA EL POZO 1901, S.A. DE C.V.			10,000.00	212,930.94
2/08/2016	S/N	I00333 / R-13978-14008, RECAUDACION CORRESPONDIENTE AL DIA		2,529.00		215,459.94
4/08/2016	00501	C00376 / OSCAR MANUEL CORONEL SANTILLAN			23,200.00	192,259.94
4/08/2016	00502	C00377 / TORRES CRUZ GERARDO			9,059.60	183,200.34
4/08/2016	00503	C00378 / RAUL CORONADO RODRIGUEZ			3,480.00	179,720.34
4/08/2016	00504	C00379 / MARGARITA TOVAR CARDENAS			134,926.73	44,793.61
4/08/2016	00505	C00380 / GERARDO VIERA GUERRERO			5,604.00	39,189.61
4/08/2016	00506	C00381 / RADIO XEFF - AM, S.A. DE C.V.			4,889.40	34,300.21
4/08/2016	00507	C00382 / GASOLINERA EL POZO 1901, S.A. DE C.V.			10,000.00	24,300.21
4/08/2016	00508	C00383 / SERVICIOS POCA LUZ, S.A. DE C.V.			10,660.16	13,640.05
15/08/2016	S/N	I00334 / R-14009-14043, RECAUDACION CORRESPONDIENTE AL DIA		4,132.00		17,772.05
15/08/2016	S/N	I00335 / R-14044-14060, RECAUDACION CORRESPONDIENTE AL DIA		1,100.00		18,872.05
15/08/2016	S/N	I00336 / R-14061-14067, RECAUDACION CORRESPONDIENTE AL DIA		1,182.00		20,054.05
15/08/2016	S/N	I00337 / F-6a8d28, APORTACION JULIO 2016; SRIA FINANZAS; FOLIO		13,878.61		33,932.66
15/08/2016	00509	C00385 / HECTOR ADELAIDO TORRES CUELLO			2,449.92	31,482.74
15/08/2016	00510	E00183 / CHEQUE CANCELADO				31,482.74
15/08/2016	00511	E00184 / MERCANTIL DE LA ROSA SA DE CV			10,000.00	21,482.74
19/08/2016	S/N	I00338 / F.E. 771113, PAGO PRESTAMO DE RAMO 28 POR PAGO DE AJ		275,857.00		297,339.74
19/08/2016	00512	C00386 / MARGARITA TOVAR CARDENAS			4,807.00	292,532.74
19/08/2016	00513	E00185 / MARGARITA TOVAR CARDENAS			10,000.00	282,532.74
0/08/2016	00514	C00387 / GASOLINERA EL POZO 1901, S.A. DE C.V.			13,000.00	269,532.74
0/08/2016	00515	C00388 / GASOLINERA EL POZO 1901, S.A. DE C.V.			2,365.50	267,167.24
0/08/2016	00517	C00389 / FRANCISCO JAVIER GRIMALDO GONZALEZ			6,960.00	260,207.24
0/08/2016	00518	C00390 / FRANCISCA ANGÉLICA HERNÁNDEZ TORRES			27,341.20	232,866.04
0/08/2016	00519	C00391 / GRUPO ABACO DISEÑO Y CONSTRUCCION SA DE CV			14,500.00	218,366.04
0/08/2016	00520	C00392 / ARELY FRANCISCA MATA MORUA			3,200.00	215,166.04
0/08/2016	00521	C00393 / ALFREDO PEÑA VELAZ			2,000.00	213,166.04
0/08/2016	00517	E00187 / ELIASAR GALLEGOS MARTINEZ			5,709.63	207,456.41
0/08/2016	00522	E00188 / VIRGINIA VILLANUEVA MORALES			10,000.00	197,456.41
1/08/2016	S/N	I00339 / R-14068-14084, RECAUDACION CORRESPONDIENTE AL DIA		3,192.00		200,648.41
1/08/2016	S/N	I00340 / R-14085-14111, RECAUDACION CORRESPONDIENTE AL DIA		4,404.00		205,052.41
1/08/2016	S/N	I00341 / R-14112-14124, RECAUDACION CORRESPONDIENTE AL DIA 0		1,256.00		206,308.41
8/2016	00523	C00394 / LUCIA HERRERA TORRES			3,500.00	202,808.41
1/08/2016	00524	C00395 / MARGARITA TOVAR CARDENAS			139,180.00	63,628.41
5/08/2016	00525	C00399 / MARGARITA TOVAR CARDENAS			18,821.00	44,807.41
6/08/2016	S/N	I00342 / F-86e58a, APORTACION MES DE AGOSTO, SRIA FINANZAS; F		31,899.87		76,707.28
7/08/2016	00526	C00404 / CENTRO DE SERVICIO G DE MENDOZA SA DE CV			9,900.00	66,807.28
7/08/2016	00527	C00405 / SISTEMA MUNICIPAL PARA EL DIF			20,000.00	46,807.28
8/08/2016	00528	C00406 / GASOLINERA EL POZO 1901, S.A. DE C.V.			20,000.00	26,807.28
8/08/2016	00529	C00407 / LUCIO VELAZQUEZ SANDRA			20,000.00	6,807.28
8/08/2016	00531	C00408 / LUIS RAMIREZ GARCIA			3,000.00	3,807.28
8/08/2016	00530	E00189 / CHEQUE CANCELADO				3,807.28
19/08/2016	S/N	I00343 / R-14125-14144, RECAUDACION CORRESPONDIENTE AL DIA		1,680.00		5,487.28
19/08/2016	S/N	I00344 / R-14145-14154, RECAUDACION CORRESPONDIENTE AL DIA		1,334.00		6,821.28
19/08/2016	S/N	I00345 / R-14155-14163, RECAUDACION CORRESPONDIENTE AL DIA		1,164.00		7,985.28
19/08/2016	S/N	I00346 / R-14164-14184, RECAUDACION CORRESPONDIENTE AL DIA		2,302.00		10,287.28
19/08/2016	S/N	I00347 / R-14185-18199, RECAUDACION CORRESPONDIENTE AL DIA		1,676.00		11,963.28
19/08/2016	S/N	I00348 / R-14200-14208, RECAUDACION CORRESPONDIENTE AL DIA		800.00		12,763.28
19/08/2016	S/N	I00349 / R-14209-14226, RECAUDACION CORRESPONDIENTE AL DIA		1,444.00		14,207.28
19/08/2016	00532	C00410 / J ASUNCION QUINTANA ALVARADO			2,000.00	12,207.28
19/08/2016	00534	C00411 / MARGARITA TOVAR CARDENAS			5,820.00	6,387.28
19/08/2016	00533	E00190 / CRHISTIAN ALBERTO AGUILERA MORENO			2,000.00	4,387.28
22/08/2016	S/N	I00350 / R-14227-14238, RECAUDACION CORRESPONDIENTE AL DIA		1,150.00		5,537.28
22/08/2016	00535	C00412 / SALVADOR PALOS BUSTAMANTE			2,120.00	3,417.28

725

AUXILIAR POR CUENTAS DE REGISTRO

(Todas las cuentas) PERIODO SELECCIONADO DEL 01-ago-2016 AL 31-ago-2016

No. CUENTA/Concepto de la cuenta			SALDO			SALDO FINAL
Fecha	Cheque	No Póliza / Concepto por movimiento	INICIAL	DEBE	HABER	
1/08/2016	00536	E00191 / MARGARITA TOVAR CARDENAS			3,424.00	-6.72
5/08/2016	S/N	I00351 / F-a30d25, APORTACION AGOSTO 2016, SRIA FINANZAS; FOL		354,630.20		354,623.48
3/08/2016	00537	E00192 / CHEQUE CANCELADO				354,623.48
3/08/2016	00538	C00413 / JUAN DE DIOS LEOS ALONSO			2,552.00	352,071.48
3/08/2016	00539	C00414 / GASOLINERA EL POZO 1901, S.A. DE C.V.			24,500.00	327,571.48
3/08/2016	00540	C00415 / MARGARITA TOVAR CARDENAS			132,000.00	195,571.48
3/08/2016	00541	C00416 / ISLAS HERNANDEZ CARLOS HUGO			14,246.00	181,325.48
3/08/2016	00542	E00193 / FIDEL HERRERA LEOS			5,000.00	176,325.48
3/08/2016	00543	E00194 / CESIA RODRIGUEZ HERNANDEZ			2,000.00	174,325.48
3/08/2016	S/N	I00352 / R-14239-14269, RECAUDACION CORRESPONDIENTE AL DIA		2,686.00		177,011.48
3/08/2016	S/N	I00353 / R-14270-14283, RECAUDACION CORRESPONDIENTE AL DIA		804.00		177,815.48
3/08/2016	S/N	I00354 / R-14284-14294, RECAUDACION CORRESPONDIENTE AL DIA		600.00		178,415.48
3/08/2016	00544	C00417 / GUSTAVO ELIZONDO GARZA			14,500.00	163,915.48
3/08/2016	00546	C00418 / SISTEMA MUNICIPAL PARA EL DIF			35,000.00	128,915.48
3/08/2016	00545	E00196 / MARGARITA TOVAR CARDENAS			10,000.00	118,915.48
1/08/2016	S/N	I00355 / F-1b6183, APORTACION AGOSTO 2016, SRIA FINANZAS; FOL		40,436.95		159,352.43
1/08/2016	S/N	I00357 / R-14308-14331, RECAUDACION CORRESPONDIENTE AL DIA		3,168.00		162,520.43
1/08/2016	S/N	I00358 / R-14332-14357, RECAUDACION CORRESPONDIENTE AL DIA		2,150.00		164,670.43
1/08/2016	S/N	I00359 / R-14358-14368, RECAUDACION CORRESPONDIENTE AL DIA		946.00		165,616.43
1/08/2016	S/N	I00360 / R-14369-14381, RECAUDACION CORRESPONDIENTE AL DIA		2,172.00		167,788.43
1/08/2016	S/N	I00366 / INTERESES BANCARIOS RAMO 28 CTA 0409497887, DEL ME		30.19		167,818.62
1/08/2016	00547	C00419 / MARGARITA TOVAR CARDENAS			96,021.85	71,796.77

MUNICIPIO DE VILLA DE GUADALUPE

**CONCILIACION BANCARIA DEL 01 AL 31 DE AGOSTO DE 2016
BANORTE FORTALECIMIENTO 2015 CUENTA No. 0409497672**

MAS:	SALDO SEGÚN LIBROS	\$	2,835.03
	ABONAMOS Y NO CARGAN:	\$	-
			<hr/>
		\$	-
		\$	2,835.03
MAS:	CARGAN Y NO ABONAMOS		
MENOS:	ABONAN Y NO CARGAMOS:		
MENOS:	CARGAMOS Y NO ABONAN:		
		\$	-
			<hr/>
	SALDO SEGÚN BANCO	\$	2,835.03
			<hr/> <hr/>

727

FORTALECIMIENTO 2015
MUNICIPIO DE VILLA DE GUADALUPE SLP
CALLE IGNACIO ALDAMA 31
CENTRO
VILLA DE GUADALUPE S.L.P.
SUCURSAL 0849 MATEHUALA
CORREO

C.P. 78850



No. de cliente	07597888
RFC	MVG850101T56
Plaza	9588 PLAZA SAN LUIS POTOSI
Sucursal	0849 MATEHUALA
Teléfonos Sucursal	8821210
Dirección Sucursal	CONSTITUCION 14 CENTRO
Periodo	De 01/Agosto/2016 al 31/Agosto/2016
Fecha de corte	31/Agosto/2016
Página	1 de 3

NO. CUENTA	0409497672
GANANCIA ANUAL TOTAL (GAT) ¹	N/A %
GAT NOMINAL	N/A %
GAT REAL ²	0.00
(+) INTERESES APLICABLES	\$ 0.00
(-) TOTAL DE COMISIONES COBRADAS	\$ 0.00

NO. CUENTA	0409497748
GANANCIA ANUAL TOTAL (GAT) ¹	0.00 %
GAT NOMINAL	0.00 %
GAT REAL ²	-3.45 %
(+) INTERESES APLICABLES	\$ 0.00
(-) TOTAL DE COMISIONES COBRADAS	\$ 0.00

Enlace Global PM C/Intereses
Agosto 2016

¹ Antes de Impuestos

² La GAT REAL es el rendimiento que obtendría después de descontar la inflación estimada

▼ RESUMEN INTEGRAL ▼

PRODUCTO/SERVICIO	CUENTA	SALDO ANTERIOR	SALDO AL CORTE
ENLACE GLOBAL PM C/INTERESES	0409497672	\$ 2,835.03	\$ 2,835.03
INVERSION GLOBAL PM	0409497748	\$ 0.00	\$ 0.00
TOTAL		\$ 2,835.03	\$ 2,835.03

▼ Enlace Global Pm C/Intereses ▼

No. de CUENTA: 0409497672

DIVISA: PESOS

CLABE: 072 709 00409497672 1

▼ RESUMEN DEL PERIODO ▼

	MONTO
Saldo inicial del periodo	\$ 2,835.03
(+) Depósitos	\$ 0.00
(-) Retiros	\$ 0.00
(+) Intereses Netos Ganados	\$ 0.00
(-) Comisiones Cobradas	\$ 0.00
(-) IVA sobre comisiones (16%)	\$ 0.00
Saldo Actual	\$ 2,835.03
Saldo Disponible al día*	\$ 2,835.03
Saldo Mínimo requerido	\$ 0.00

▼ *SALDO NO DISPONIBLE AL DIA ▼

	MONTO
Depósitos de cheques S.B.C.	\$ 0.00
Comisiones Pendientes de aplicar	\$ 0.00
Compras no aplicadas	\$ 0.00
Total	\$ 0.00

▼ SALDO PROMEDIO DIARIO ▼

	MONTO
En el Periodo (del 01 Ago al 31 Ago)	\$ 2,835.03
Días que comprende el periodo	031
Acumulado anual	\$ 66,126.84
Días que comprende el periodo anual	244

▼ CALCULO DE INTERESES DEVENGADOS ▼

Intereses Tasa Bruta Anual 0.00%	\$ 0.00
Retención de IDE	\$ 0.00
Retención de ISR	\$ 0.00
Intereses Netos Ganados	\$ 0.00

▼ RESUMEN DE COMISIONES ▼

CHEQUES	
Cheques girados	0
Cheques girados sin comisión	0
Cheques girados con comisión	0
Importe de la comisión	\$ 0.00
Por cheques devueltos	\$ 0.00
OTRAS COMISIONES	\$ 0.00

▼ COMPORTAMIENTO DE TARJETA DE DEBITO ▼

Uso en cajeros automáticos	\$ 0.00
Compras en comercios	\$ 0.00
Uso en sucursales	\$ 0.00
Total Uso del débito	\$ 0.00

728

La fecha de corte coincide con la fecha de terminación del periodo que se señala en el presente estado de cuenta. Las operaciones efectuadas durante días no laborales o después de la hora de corte de fin de día serán consideradas en nuestra contabilidad como realizadas en el siguiente día hábil bancario. Usted dispone de 90 días después de la fecha de corte para objetar la información contenida en su estado de cuenta, de no hacerlo se asumirá su conformidad al respecto.

▼ DETALLE DE OPERACIONES ▼

FECHA	DESCRIPCION DEL CARGO/ ABONO	MONEDA	MONTO DEL RETIRO	MONTO DEL DEPOSITO	SALDO
31-JUL-16	SALDO ANTERIOR SIN MOVIMIENTOS				2,835.03

AVISO

DESCUBRA LAS VENTAJAS QUE LE OFRECE EL SERVICIO DE DEPOSITOS REMOTOS!
REALICE DEPOSITOS CON CHEQUES DESDE LA COMODIDAD DE SU OFICINA Y EVITE FILAS EN SUCURSAL,
LOS DEPOSITOS REALIZADOS CON CHEQUES BANORTE SE REFLEJARAN EN SU CUENTA EL MISMO DIA,
LA COMISION MENSUAL ES DE \$300 Y \$1 POR CADA CHEQUE PROCESADO.
PARA MAYOR INFORMACION LO INVITAMOS A CONTACTAR A SU EJECUTIVO DE CUENTA.

▼ INVERSION GLOBAL PM ▼

CONTRATO: 0409497748

DIVISA: PESOS

CLABE: 072 709 00409497748 7

▼ RESUMEN DEL PERIODO ▼

	MONTO
Saldo inicial del período	\$ 0.00
(+) Depósitos	\$ 0.00
(-) Retiros	\$ 0.00
(+) Intereses Netos Ganados	\$ 0.00
(-) Total de Comisiones cobradas	\$ 0.00
(-) IVA sobre comisiones (16%)	\$ 0.00
Saldo Actual	\$ 0.00
Saldo Disponible al día*	\$ 0.00
Saldo Mínimo requerido	\$ 0.00

▼ SALDO PROMEDIO DIARIO ▼

En el Período (del 01 Ago al 31 Ago)	\$ 0.00
Días que comprende el período	031
Acumulado anual	\$ 0.00
Días que comprende el período anual	244

▼ CALCULO DE INTERESES DEVENGADOS ▼

Intereses Tasa Bruta Anual 0.00%	\$ 0.00
Retención de IDE	\$ 0.00
Retención de ISR	\$ 0.00
Intereses Netos Ganados	\$ 0.00

▼ DETALLE DE OPERACIONES ▼

FECHA	DESCRIPCION DEL CARGO/ ABONO	MONEDA	MONTO DEL RETIRO	MONTO DEL DEPOSITO	SALDO
31-JUL-16	SALDO ANTERIOR SIN MOVIMIENTOS				0.00

(Saldo inicial de \$2,835.03)

Saldo Final \$2,835.03

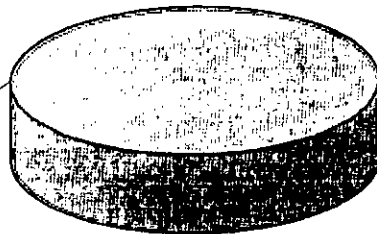

REFERENCIA DE ABREVIACIONES:

R.F.C.: Registro Federal de Causantes - CLABE: Clave Bancaria Estandarizada - I.V.A.: Impuesto al Valor Agregado - I.R.: Impuesto Sobre la Renta
- S.B.C.: Salvo Buen Cobro - DISP.: Disposición/Dispersión - ATM.: Cajero Automático - BTE.: Banorte - CPA.: Compra - DEP.: Depósito - COM.: Comisión
-INTBC.: Interbancaria - O/B.: Otro Banco - CHEQ/CHQ.: Cheque - LIQ.: Liquidación (Pago) - INT.: Interés (es) - EDO.: Estado - CTA.: Cuenta - CAM.: Cámara
de Compensación - ABO.: Abono - CAP.: Capital - INV.: Inversión - PZO.: Plazo - DEV.: Devolución - REV.: Reverso - CONS.: Consulta - VEN.: Ventanilla

Quando no reciba su estado de cuenta durante los 20 días siguientes de la fecha de corte, y no haya dado instrucciones para que no se le envíe, favor de solicitarlo en su sucursal.

Podrá consultar la información de las comisiones de todos los bancos con fines informativos y de comparación en la CONDUSEF al teléfono 01 800 999 8080 y en la página electrónica:

www.condusef.gob.mx

línea
DIRECTA
para su empresa
México, D.F. (52) 5140 3640
Monterrey (51) 8156 9140
Coahuila (31) 3669 9040
Resto del país 01 800 DIRECTA
(473 187)

TRANSPORTE

www.banorte.com

Banco Mercantil del Norte, S.A. Institución de Banca Múltiple Grupo Financiero Banorte Av. Revolución No. 3000, Colonia Primavera, C.P. 64830, Monterrey, Nuevo León. RFC. BMN930209927.

Banco Mercantil del Norte, S.A. Institución de Banca Múltiple, Grupo Financiero Banorte recibe las consultas, reclamaciones o aclaraciones, en su Unidad Especializada de Atención a Usuarios, ubicada en Av. Paseo de la Reforma No. 505 Piso 43 Colonia Cuauhtémoc C.P. 06500 Delegación Cuauhtémoc, México, D.F. y por Correo Electrónico une@banorte.com o Teléfono 01 800 627 22 92, así como en cualquiera de sus sucursales u oficinas. En el caso de no obtener una respuesta satisfactoria, podrá acudir a la Comisión Nacional para la Protección y Defensa de los Usuarios de Servicios Financieros www.condusef.gob.mx con número telefónico de atención en el Distrito Federal (55) 5340999 y desde el interior de la República el 01 800 999 8080

Advertencia:
Incumplir tus obligaciones te puede generar comisiones.

El presente Estado de Cuenta no es un comprobante fiscal



Los productos anteriormente descritos se encuentran protegidos por el Instituto para la Protección del Ahorro Bancario (IPAB) hasta por un monto equivalente a 400,000 UDIS por cliente por Institución, lo anterior, de conformidad con las disposiciones legales que regulan a dicho Instituto.

Visita la página www.ipab.org.mx

No. de cliente	07597888
RFC	MVG85010IT56
Plaza	9588 PLAZA SAN LUIS POTOSI
Sucursal	0849 MATEHUALA
Teléfonos Sucursal	8821210
Dirección Sucursal	CONSTITUCION 14 CENTRO
Período	De 01/Agosto/2016 al 31/Agosto/2016
Fecha de corte	31/Agosto/2016
Página	3 de 3

▼ INFORME DE DEPÓSITOS EN EFECTIVO MAYORES A \$15,000 PESOS ▼

MUNICIPIO DE VILLA DE GUADALUPE SLP
 CALLE IGNACIO ALDAMA 31, CENTRO VILLA DE GUADALUPE S.L.P. C.P. 78850
 RFC: MVG85010IT56

DEL MES DE AGOSTO DE 2016 NO. DE CLIENTE: 07597888

EXCEDENTES DE DEPOSITOS	\$	28,008.00
TIPO DE CAMBIO	\$	18.5773

RESUMEN DEL EJERCICIO 2016

MONTO EXCEDENTE DE DEPOSITOS	\$	873,308.00
------------------------------	----	------------

*Los depósitos en efectivo presentados en el presente informe, son aquellos que exceden la cantidad de \$15,000 (Quince mil pesos 00/100) de forma acumulada en todas las cuentas bajo la titularidad del cliente, dentro de un mes calendario.

BANCO MERCANTIL DEL NORTE S.A., INSTITUCION DE BANCA MULTIPLE
 GRUPO FINANCIERO BANORTE,
 AV. REVOLUCION NO. 3000, COLONIA PRIMAVERA, C.P. 64830, MONTERREY, N.L.
 RFC: BMN930209927

AVISO DE PRIVACIDAD

El artículo tercero transitorio de la Ley para la Protección de Datos Personales en Posesión de Particulares (LPDPPP) establece que los responsables expedirán el aviso de privacidad de conformidad con lo dispuesto en los artículos 16 y 17 de la LPDPPP. Por lo anterior, ponemos a su disposición nuestro aviso de privacidad en www.banorte.com. Se presume que usted consiente tácitamente en el tratamiento de sus datos mientras no manifieste su oposición.

730

La fecha de corte coincide con la fecha de terminación del periodo que se señala en el presente estado de cuenta. Las operaciones efectuadas durante días no laborales o después de la hora de corte de fin de día serán consideradas en nuestra contabilidad como realizadas en el siguiente día hábil bancario. Usted dispone de 90 días después de la fecha de corte para objetar la información contenida en su estado de cuenta, de no hacerlo se asumirá su conformidad al respecto.

AUXILIAR POR CUENTAS DE REGISTRO

(Todas las cuentas) PERIODO SELECCIONADO DEL 01-ago-2016 AL 31-ago-2016

No.CUENTA/Concepto de la cuenta			SALDO		SALDO FINAL	
Fecha	Cheque	No Póliza / Concepto por movimiento	INICIAL	DEBE		HABER
1112-10-002	-->	FORTALECIMIENTO 2015 CTA. 0409497672	2,835.03	0.00	0.00	2,835.03

MUNICIPIO DE VILLA DE GUADALUPE

**CONCILIACION BANCARIA DEL 01 AL 31 DE AGOSTO DE 2016
BANORTE INFRAESTRUCTURA 2015 CUENTA No. 0409497159**

MAS: SALDO SEGÚN LIBROS \$ 496,540.37
ABONAMOS Y NO CARGAN:

MAS: \$ -
\$ 496,540.37
CARGAN Y NO ABONAMOS

MENOS: ABONAN Y NO CARGAMOS:

MENOS: CARGAMOS Y NO ABONAN:

\$ -
\$ 496,540.37
SALDO SEGÚN BANCO

INFRAESTRUCTURA 2015
MUNICIPIO DE VILLA DE GUADALUPE SLP
CALLE IGNACIO ALDAMA 31
CENTRO
VILLA DE GUADALUPE S.L.P.
SUCURSAL 0849 MATEHUALA
CORREO

C.P. 78850



No. de cliente 07597888
RFC MVG85010156
Plaza 9588 PLAZA SAN LUIS POTOSI
Sucursal 0849 MATEHUALA
Teléfonos Sucursal 8821210
Dirección Sucursal CONSTITUCION 14 CENTRO
Periodo De 01/Agosto/2016 al 31/Agosto/2016
Fecha de corte 31/Agosto/2016
Página 1 de 3

NO. CUENTA	0409497159
GANANCIA ANUAL TOTAL (GAT) ¹	
GAT NOMINAL	N/A %
GAT REAL ²	N/A %
(+) INTERESES APLICABLES	\$ 119.69
(-) TOTAL DE COMISIONES COBRADAS	\$ 0.00

NO. CUENTA	0409497216
GANANCIA ANUAL TOTAL (GAT) ¹	
GAT NOMINAL	0.00 %
GAT REAL ²	-3.45 %
(+) INTERESES APLICABLES	\$ 0.00
(-) TOTAL DE COMISIONES COBRADAS	\$ 0.00

Enlace Global PM C/Intereses
Agosto 2016

¹ Antes de Impuestos

² La GAT REAL es el rendimiento que obtendría después de descontar la inflación estimada

▼ RESUMEN INTEGRAL ▼

PRODUCTO/SERVICIO	CUENTA	SALDO ANTERIOR	SALDO AL CORTE
ENLACE GLOBAL PM C/INTERESES	0409497159	\$ 496,420.68	\$ 496,540.37
INVERSION GLOBAL PM	0409497216	\$ 0.00	\$ 0.00
TOTAL		\$ 496,420.68	\$ 496,540.37

▼ Enlace Global Pm C/Intereses ▼

No. de CUENTA: 0409497159

DIVISA: PESOS

CLABE: 072 709 00409497159 3

▼ RESUMEN DEL PERIODO ▼

	MONTO
Saldo inicial del período	\$ 496,420.68
(+) Depósitos	\$ 0.00
(-) Retiros	\$ 0.00
(+) Intereses Netos Ganados	\$ 119.69
(-) Comisiones Cobradas	\$ 0.00
(-) IVA sobre comisiones (16%)	\$ 0.00
Saldo Actual	\$ 496,540.37
Saldo Disponible al día*	\$ 496,540.37
Saldo Mínimo requerido	\$ 0.00

▼ SALDO PROMEDIO DIARIO ▼

	MONTO
En el Período (del 01 Ago al 31 Ago)	\$ 496,420.68
Días que comprende el período	031
Acumulado anual	\$ 532,011.05
Días que comprende el período anual	244

▼ CALCULO DE INTERESES DEVENGADOS ▼

Intereses Tasa Bruta Anual 0.28%	\$ 119.69
Retención de IDE	\$ 0.00
Retención de ISR	\$ 0.00
Intereses Netos Ganados	\$ 119.69

▼ *SALDO NO DISPONIBLE AL DÍA ▼

	MONTO
Depósitos de cheques S.B.C.	\$ 0.00
Comisiones Pendientes de aplicar	\$ 0.00
Compras no aplicadas	\$ 0.00
Total	\$ 0.00

▼ RESUMEN DE COMISIONES ▼

CHEQUES	
Cheques girados	0
Cheques girados sin comisión	0
Cheques girados con comisión	0
Importe de la comisión	\$ 0.00
Por cheques devueltos	\$ 0.00
OTRAS COMISIONES	\$ 0.00

▼ COMPORTAMIENTO DE TARJETA DE DEBITO ▼

Uso en cajeros automáticos	\$ 0.00
Compras en comercios	\$ 0.00
Uso en sucursales	\$ 0.00
Total Uso del débito	\$ 0.00

733

La fecha de corte coincide con la fecha de terminación del período que se señala en el presente estado de cuenta. Las operaciones efectuadas durante días no laborales o después de la hora de corte de fin de día serán consideradas en nuestra contabilidad como realizadas en el siguiente día hábil bancario. Usted dispone de 90 días después de la fecha de corte para objetar la información contenida en su estado de cuenta; de no hacerlo se asumirá su conformidad al respecto.

▼ DETALLE DE OPERACIONES ▼

FECHA	DESCRIPCION DEL CARGO/ ABONO	MONEDA	MONTO DEL RETIRO	MONTO DEL DEPOSITO	SALDO
31-JUL-16	SALDO ANTERIOR				496,420.68
31-AGO-16	LIQ.INT.S/TASA LIQ 2016-08-31	MXP		119.69	496,540.37

AVISO

DESCUBRA LAS VENTAJAS QUE LE OFRECE EL SERVICIO DE DEPOSITOS REMOTOS!
 REALICE DEPOSITOS CON CHEQUES DESDE LA COMODIDAD DE SU OFICINA Y EVITE FILAS EN SUCURSAL,
 LOS DEPOSITOS REALIZADOS CON CHEQUES BANORTE SE REFLEJARAN EN SU CUENTA EL MISMO DIA,
 LA COMISION MENSUAL ES DE \$300 Y \$1 POR CADA CHEQUE PROCESADO.
 PARA MAYOR INFORMACION LO INVITAMOS A CONTACTAR A SU EJECUTIVO DE CUENTA.

▼ INVERSION GLOBAL PM ▼

CONTRATO: 0409497216 DIVISA: PESOS CLABE: 072 709 004 9949 216 5

▼ RESUMEN DEL PERIODO ▼

	MONTO
Saldo inicial del período	\$ 0.00
(+) Depósitos	\$ 0.00
(-) Retiros	\$ 0.00
(+) Intereses Netos Ganados	\$ 0.00
(-) Total de Comisiones cobradas	\$ 0.00
(-) IVA sobre comisiones (16%)	\$ 0.00
Saldo Actual	\$ 0.00
Saldo Disponible al día*	\$ 0.00
Saldo Mínimo requerido	\$ 0.00

▼ SALDO PROMEDIO DIARIO ▼

En el Período (del 01 Ago al 31 Ago)	\$ 0.00
Días que comprende el período	031
Acumulado anual	\$ 0.00
Días que comprende el período anual	244

▼ CALCULO DE INTERESES DEVENGADOS ▼

Intereses Tasa Bruta Anual 0.00%	\$ 0.00
Retención de IDE	\$ 0.00
Retención de ISR	\$ 0.00
Intereses Netos Ganados	\$ 0.00

▼ DETALLE DE OPERACIONES ▼

FECHA	DESCRIPCION DEL CARGO/ ABONO	MONEDA	MONTO DEL RETIRO	MONTO DEL DEPOSITO	SALDO
31-JUL-16	SALDO ANTERIOR				0.00
	SIN MOVIMIENTOS				

(Saldo inicial de \$496,420.68)

Saldo Final \$496,540.37

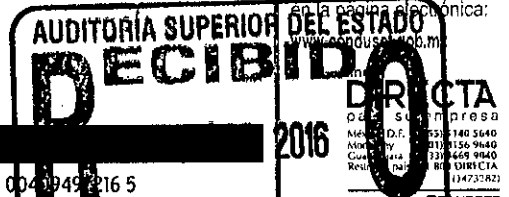
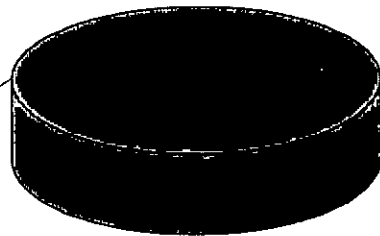

Quando no reciba su estado de cuenta durante los 20 días siguientes de la fecha de corte, y no haya dado instrucciones para que no se le envíe, favor de solicitarlo en su sucursal.

Podrá consultar la información de las comisiones de todos los bancos con fines informativos y de comparación en la CONDUSEF al teléfono 01 800 999 8080 y en la página electrónica: www.condusef.gob.mx

DE SAN LUIS POTOSÍ
 INSTITUCIÓN DE BANCA MÚLTIPLE
 Grupo Financiero Banorte
 Av. Revolución No. 3000,
 Colonia Primavera, C.P. 64830,
 Monterrey, Nuevo León.
 RFC. BMN930209927.

Banco Mercantil del Norte, S.A. Institución de Banca Múltiple, Grupo Financiero Banorte recibe las consultas, reclamaciones o aclaraciones, en su Unidad Especializada de Atención a Usuarios, ubicada en Av. Paseo de la Reforma No. 505 Piso 43 Colonia Cuauhtémoc C.P. 06500 Delegación Cuauhtémoc, México, D.F. y por Correo Electrónico une@banorte.com o Teléfono 01 800 627 22 92, así como en cualquiera de sus sucursales u oficinas. En el caso de no obtener una respuesta satisfactoria, podrá acudir a la Comisión Nacional para la Protección y Defensa de los Usuarios de Servicios Financieros www.condusef.gob.mx con número telefónico de atención en el Distrito Federal (55) 53400999 y desde el interior de la República el 01 800 999 8080

Advertencia:
 Incumplir tus obligaciones te puede generar comisiones.

El presente Estado de Cuenta no es un comprobante fiscal



Los productos anteriormente descritos se encuentran protegidos por el Instituto para la Protección del Ahorro Bancario (IPAB) hasta por un monto equivalente a 400,000 UDIS por cliente por Institución, lo anterior, de conformidad con las disposiciones legales que regulan a dicho Instituto.

Visita la página www.ipab.org.mx

REFERENCIA DE ABREVIACIONES:

R.F.C.: Registro Federal de Causantes - CLABE: Clave Bancaria Estandarizada - I.V.A.: Impuesto al Valor Agregado - I.S.R.: Impuesto Sobre la Renta - S.B.C.: Saldo salvo Buen Cobro - DISP.: Disposición/Dispersión - ATM.: Cajero Automático - BTE.: Banorte - CPA.: Comp. - DEP.: Depósito - COM.: Comisión - INTBC.: Interbancaria - O/B.: Otro Banco - CHEQ/CHQ.: Cheque - LIQ.: Liquidación (Pago) - INT.: Interés (es) - EDO.: Estado - CTA.: Cuenta - CAM.: Cámara de Compensación - ABO.: Abono - CAP.: Capital - INV.: Inversión - PZO.: Plazo - DEV.: Devolución - REV.: Reverso - CONS.: Consulta. - VEN.: Ventanilla

No. de cliente	07597888
RFC	MVG850101T56
Plaza	9588 PLAZA SAN LUIS POTOSI
Sucursal	0849 MATEHUALA
Teléfonos Sucursal	8821210
Dirección Sucursal	CONSTITUCION 14 CENTRO
Período	De 01/Agosto/2016 al 31/Agosto/2016
Fecha de corte	31/Agosto/2016
Página	3 de 3

▼ INFORME DE DEPÓSITOS EN EFECTIVO MAYORES A \$15,000 PESOS ▼

MUNICIPIO DE VILLA DE GUADALUPE SLP
CALLE IGNACIO ALDAMA 31, CENTRO VILLA DE GUADALUPE S.L.P. C.P. 78850
RFC: MVG850101T56

DEL MES DE AGOSTO DE 2016 NO. DE CLIENTE: 07597888

EXCEDENTES DE DEPOSITOS	\$	28,008.00
TIPO DE CAMBIO	\$	18.5773

RESUMEN DEL EJERCICIO 2016

MONTO EXCEDENTE DE DEPOSITOS	\$	873,308.00
------------------------------	----	------------

*Los depósitos en efectivo presentados en el presente informe, son aquellos que exceden la cantidad de \$15,000 (Quince mil pesos 00/100) de forma acumulada en todas las cuentas bajo la titularidad del cliente, dentro de un mes calendario.

BANCO MERCANTIL DEL NORTE S.A., INSTITUCION DE BANCA MULTIPLE
GRUPO FINANCIERO BANORTE,
AV. REVOLUCION NO. 3000, COLONIA PRIMAVERA, C.P. 64830, MONTERREY, N.L.
RFC: BMN930209927

AVISO DE PRIVACIDAD

El artículo tercero transitorio de la Ley para la Protección de Datos Personales en Posesión de Particulares (LPDPPP) establece que los responsables expedirán el aviso de privacidad de conformidad con lo dispuesto en los artículos 16 y 17 de la LPDPPP. Por lo anterior, ponemos a su disposición nuestro aviso de privacidad en www.banorte.com. Se presume que usted consiente tácitamente en el tratamiento de sus datos mientras no manifieste su oposición.

735

MUNICIPIO DE VILLA DE GUADALUPE
ESTADO DE SAN LUIS POTOSI
AUXILIAR POR CUENTAS DE REGISTRO

(Todas las cuentas) PERIODO SELECCIONADO DEL 01-ago-2016 AL 31-ago-2016

No.CUENTA/Concepto de la cuenta			SALDO			
Fecha	Cheque	No Póliza / Concepto por movimiento	INICIAL	DEBE	HABER	SALDO FINAL
112-10-001	-->	INFRAESTRUCTURA 2015 CTA. 0409497159	496,420.68	119.69	0.00	496,540.37
1/08/2016	S/N	100367 / INTERESES BANCARIOS INFRA 2015 CTA 0409497159, DEL M		119.69		496,540.37



MUNICIPIO DE VILLA DE GUADALUPE

CONCILIACION BANCARIA DEL 01 AL 31 DE AGOSTO DE 2016
BANORTE FISE 2015 CUENTA No. 0403658800

MAS:	SALDO SEGÚN LIBROS		\$ 17,442.29
	ABONAMOS Y NO CARGAN:	\$ -	
			<hr/>
			\$ -
MAS:			\$ 17,442.29
	CARGAN Y NO ABONAMOS		
MENOS:	ABONAN Y NO CARGAMOS:		
MENOS:	CARGAMOS Y NO ABONAN:		
			<hr/>
			\$ -
	SALDO SEGÚN BANCO		<hr/> <hr/>
			\$ 17,442.29

FISE 2015
MUNICIPIO DE VILLA DE GUADALUPE SLP
CALLE IGNACIO ALDAMA 31
CENTRO
VILLA DE GUADALUPE S.L.P.
SUCURSAL 0849 MATEHUALA
CORREO

C.P. 78850



No. de cliente	07597888
RFC	MVG850101T56
Plaza	9588 PLAZA SAN LUIS POTOSI
Sucursal	0849 MATEHUALA
Teléfonos Sucursal	8821210
Dirección Sucursal	CONSTITUCION 14 CENTRO
Período	De 01/Agosto/2016 al 31/Agosto/2016
Fecha de corte	31/Agosto/2016
Página	1 de 3

NO. CUENTA	0403658800
GANANCIA ANUAL TOTAL (GAT) ¹	
GAT NOMINAL	N/A %
GAT REAL ²	N/A %
(+) INTERESES APLICABLES	\$ 1.95
(-) TOTAL DE COMISIONES COBRADAS	\$ 0.00



¹ Antes de Impuestos

² La GAT REAL es el rendimiento que obtendría después de descontar la inflación estimada

▼ RESUMEN INTEGRAL ▼

PRODUCTO/SERVICIO	CUENTA	SALDO ANTERIOR	SALDO AL CORTE
ENLACE GLOBAL PM C/INTERESES	0403658800	\$ 17,442.29	\$ 17,444.24
TOTAL		\$ 17,442.29	\$ 17,444.24

▼ Enlace Global Pm C/Intereses ▼

No. de CUENTA: 0403658800 DIVISA: PESOS CLABE: 072 709 00403658800 9

▼ RESUMEN DEL PERIODO ▼

	MONTO
Saldo inicial del período	\$ 17,442.29
(+) Depósitos	\$ 0.00
(-) Retiros	\$ 0.00
(+) Intereses Netos Ganados	\$ 1.95
(-) Comisiones Cobradas	\$ 0.00
(-) IVA sobre comisiones (16%)	\$ 0.00
Saldo Actual	\$ 17,444.24
Saldo Disponible al día*	\$ 17,444.24
Saldo Mínimo requerido	\$ 10,000.00

▼ SALDO PROMEDIO DIARIO ▼

	MONTO
En el Período (del 01 Ago al 31 Ago)	\$ 17,442.29
Días que comprende el período	031
Acumulado anual	\$ 122,210.76
Días que comprende el período anual	210

▼ CALCULO DE INTERESES DEVENGADOS ▼

Intereses Tasa Bruta Anual 0.13%	\$ 1.95
Retención de IDE	\$ 0.00
Retención de ISR	\$ 0.00
Intereses Netos Ganados	\$ 1.95

▼ *SALDO NO DISPONIBLE AL DIA ▼

	MONTO
Depósitos de cheques S.B.C.	\$ 0.00
Comisiones Pendientes de aplicar	\$ 0.00
Compras no aplicadas	\$ 0.00
Total	\$ 0.00

▼ RESUMEN DE COMISIONES ▼

CHEQUES	
Cheques girados	0
Cheques girados sin comisión	0
Cheques girados con comisión	0
Importe de la comisión	\$ 0.00
Por cheques devueltos	\$ 0.00
OTRAS COMISIONES	\$ 0.00

▼ COMPORTAMIENTO DE TARJETA DE DEBITO ▼

Uso en cajeros automáticos	\$ 0.00
Compras en comercios	\$ 0.00
Uso en sucursales	\$ 0.00
Total Uso del débito	\$ 0.00

738

▼ DETALLE DE OPERACIONES ▼

FECHA	DESCRIPCION DEL CARGO/ ABONO	MONEDA	MONTO DEL RETIRO	MONTO DEL DEPOSITO	SALDO
31-JUL-16	SALDO ANTERIOR				17,442.29
31-AGO-16	LIQ.INT.S/TASA LIQ 2016-08-31	MXP		1.95	17,444.24

AVISO

¡DESCUBRA LAS VENTAJAS QUE LE OFRECE EL SERVICIO DE DEPOSITOS REMOTOS!
REALICE DEPOSITOS CON CHEQUES DESDE LA COMODIDAD DE SU OFICINA Y EVITE FILAS EN SUCURSAL,
LOS DEPOSITOS REALIZADOS CON CHEQUES BANORTE SE REFLEJARAN EN SU CUENTA EL MISMO DIA,
LA COMISION MENSUAL ES DE \$300 Y \$1 POR CADA CHEQUE PROCESADO.
PARA MAYOR INFORMACION LO INVITAMOS A CONTACTAR A SU EJECUTIVO DE CUENTA.

(Saldo inicial de \$17,442.29)

Saldo Final \$17,444.24



739

REFERENCIA DE ABREVIACIONES:

R.F.C.: Registro Federal de Causantes - CLABE: Clave Bancaria Estandarizada - I.V.A.: Impuesto al Valor Agregado - I.S.R.: Impuesto Sobre la Renta
 - S.B.C: Saldo salvo Buen Cobro - DISP: Disposición/Dispersion - ATM.: Cajero Automático - BTE.: Banorte - CPA.: Compra - DEP.: Depósito - COM.: Comisión
 -INTBC.: Interbancaria - O/B.: Otro Banco - CHEQ/CHEQ.: Cheque - LIQ.: Liquidación (Pago) - INT.: Interés (es) - EDO.: Estado - CTA.: Cuenta - CAM.: Cámara
 de Compensación - ABO.: Abono - CAP.: Capital - INV.: Inversión - PZO.: Plazo - DEV.: Devolución - REV.: Reverso - CONS.: Consulta. - VEN.: Ventanilla

Cuando no reciba su estado de cuenta durante los 20 días siguientes de la fecha de corte, y no haya dado instrucciones para que no se le envíe, favor de solicitarlo en su sucursal.

Podrá consultar la información de las comisiones de todos los bancos con fines informativos y de comparación en la CONDUSEF al teléfono 01 800 999 8080 y en la página electrónica:

www.condusef.gob.mx

línea
DIRECTA
 para su empresa
 México, D.F. (55) 5140 5640
 Monterrey (81) 8126 9640
 Guadalajara (33) 3669 9040
 Resto del país 01 800 DIRECTA
 (1473282)

SE BANORTE

www.banorte.com

Banco Mercantil del Norte, S.A. Institución de Banca Múltiple Grupo Financiero Banorte Av. Revolución No. 3000, Colonia Primavera, C.P. 64830, Monterrey, Nuevo León. RFC. BMN930209927.

Banco Mercantil del Norte, S.A. Institución de Banca Múltiple, Grupo Financiero Banorte recibe las consultas, reclamaciones o aclaraciones, en su Unidad Especializada de Atención a Usuarios, ubicada en Av. Paseo de la Reforma No. 505 Piso 43 Colonia Cuauhtémoc C.P. 06500 Delegación Cuauhtémoc, México, D.F. y por Correo Electrónico une@banorte.com o Teléfono 01 800 627 22 92, así como en cualquiera de sus sucursales u oficinas. En el caso de no obtener una respuesta satisfactoria, podrá acudir a la Comisión Nacional para la Protección y Defensa de los Usuarios de Servicios Financieros www.condusef.gob.mx con número telefónico de atención en el Distrito Federal (55) 53400999 y desde el interior de la República el 01 800 999 8080

Advertencia:
 Incumplir tus obligaciones te puede generar comisiones.

El presente Estado de Cuenta no es un comprobante fiscal



Los productos anteriormente descritos se encuentran protegidos por el Instituto para la Protección del Ahorro Bancario (IPAB) hasta por un monto equivalente a 400,000 UDIS por cliente por institución, lo anterior, de conformidad con las disposiciones legales que regulan a dicho Instituto.

No. de cliente	07597888
RFC	MVG85010IT56
Plaza	9588 PLAZA SAN LUIS POTOSI
Sucursal	0849 MATEHUALA
Teléfonos Sucursal	8821210
Dirección Sucursal	CONSTITUCION 14 CENTRO
Período	De 01/Agosto/2016 al 31/Agosto/2016
Fecha de corte	31/Agosto/2016
Página	3 de 3

▼ INFORME DE DEPÓSITOS EN EFECTIVO MAYORES A \$15,000 PESOS ▼

MUNICIPIO DE VILLA DE GUADALUPE SLP
 CALLE IGNACIO ALDAMA 31, CENTRO VILLA DE GUADALUPE S.L.P. C.P. 78850
 RFC: MVG85010IT56

DEL MES DE **AGOSTO** DE 2016 NO. DE CLIENTE: **07597888**

EXCEDENTES DE DEPOSITOS	\$	28,008.00
TIPO DE CAMBIO	\$	18.5773

RESUMEN DEL EJERCICIO 2016

MONTO EXCEDENTE DE DEPOSITOS	\$	873,308.00
------------------------------	----	------------

*Los depósitos en efectivo presentados en el presente informe, son aquellos que exceden la cantidad de \$15,000 (Quince mil pesos 00/100) de forma acumulada en todas las cuentas bajo la titularidad del cliente, dentro de un mes calendario.

BANCO MERCANTIL DEL NORTE S.A., INSTITUCION DE BANCA MULTIPLE
 GRUPO FINANCIERO BANORTE,
 AV. REVOLUCION NO. 3000, COLONIA PRIMAVERA, C.P. 64830, MONTERREY, N.L.
 RFC: BMN930209927

AVISO DE PRIVACIDAD

El artículo tercero transitorio de la Ley para la Protección de Datos Personales en Posesión de Particulares (LPDPPP) establece que los responsables expedirán el aviso de privacidad de conformidad con lo dispuesto en los artículos 16 y 17 de la LPDPPP. Por lo anterior, ponemos a su disposición nuestro aviso de privacidad en www.banorte.com. Se presume que usted consiente tácitamente en el tratamiento de sus datos mientras no manifieste su oposición.

740

MUNICIPIO DE VILLA DE GUADALUPE
ESTADO DE SAN LUIS POTOSI
AUXILIAR POR CUENTAS DE REGISTRO

(Todas las cuentas) PERIODO SELECCIONADO DEL 01-ago-2016 AL 31-ago-2016

No. CUENTA/Concepto de la cuenta			SALDO			
Fecha	Cheque	No Póliza / Concepto por movimiento	INICIAL	DEBE	HABER	SALDO FINAL
1112-09-012 -->		FISE 2015 CTA. 0403658800	17,442.29	1.95	0.00	17,444.24
1/08/2016	S/N	100368 / INTERESES BANCARIOS FISE 2015 CTA 0403658800, DEL ME		1.95		17,444.24

741



MUNICIPIO DE VILLA DE GUADALUPE

CONCILIACION BANCARIA AL 01 AL 31 DE AGOSTO DE 2016.
BANORTE RAMO 28 2015 CUENTA No. 0268608031

	SALDO SEGÚN LIBROS	\$ 426.77
MAS:	ABONAMOS Y NO CARGAN:	\$ -
		<hr/>
		\$ -
MAS:	CARGAN Y NO ABONAMOS	\$ 426.77
MENOS:	ABONAN Y NO CARGAMOS:	
MENOS:	CARGAMOS Y NO ABONAN:	
		<hr/>
		\$ -
	SALDO SEGÚN BANCO	<u>\$ 426.77</u>

2712

RAMO 28 2015
MUNICIPIO DE VILLA DE GUADALUPE SLP
CALLE IGNACIO ALDAMA 31
CENTRO
VILLA DE GUADALUPE S.L.P.
SUCURSAL 0849 MATEHUALA
CORREO

C.P. 78850



No. de cliente 07597888
RFC MVG850101T56
Plaza 9588 PLAZA SAN LUIS POTOSI
Sucursal 0849 MATEHUALA
Teléfonos Sucursal 8821210
Dirección Sucursal CONSTITUCION 14 CENTRO
Período De 01/Agosto/2016 al 31/Agosto/2016
Fecha de corte 31/Agosto/2016
Página 1 de 3

NO. CUENTA	0268608031
GANANCIA ANUAL TOTAL (GAT) ¹	
GAT NOMINAL	N/A %
GAT REAL ²	N/A %
(+) INTERESES APLICABLES	\$ 0.00
(-) TOTAL DE COMISIONES COBRADAS	\$ 0.00

NO. CUENTA	0268608442
GANANCIA ANUAL TOTAL (GAT) ¹	
GAT NOMINAL	0.00 %
GAT REAL ²	-3.45 %
(+) INTERESES APLICABLES	\$ 0.00
(-) TOTAL DE COMISIONES COBRADAS	\$ 0.00

Enlace Global PM C/Intereses
Agosto 2016

¹ Antes de impuestos

² La GAT REAL es el rendimiento que obtendría después de descontar la inflación estimada

▼ RESUMEN INTEGRAL ▼

PRODUCTO/SERVICIO	CUENTA	SALDO ANTERIOR	SALDO AL CORTE
ENLACE GLOBAL PM C/INTERESES	0268608031	\$ 426.77	\$ 426.77
INVERSION GLOBAL PM	0268608442	\$ 0.00	\$ 0.00
TOTAL		\$ 426.77	\$ 426.77

▼ Enlace Global Pm C/Intereses ▼

No. de CUENTA: 0268608031

DIVISA: PESOS

CLABE: 072 709 00268608031 5

▼ RESUMEN DEL PERIODO ▼

	MONTO
Saldo inicial del período	\$ 426.77
(+) Depósitos	\$ 0.00
(-) Retiros	\$ 0.00
(+) Intereses Netos Ganados	\$ 0.00
(-) Comisiones Cobradas	\$ 0.00
(-) IVA sobre comisiones (16%)	\$ 0.00
Saldo Actual	\$ 426.77
Saldo Disponible al día*	\$ 426.77
Saldo Mínimo requerido	\$ 0.00

▼ SALDO PROMEDIO DIARIO ▼

	MONTO
En el Período (del 01 Ago al 31 Ago)	\$ 426.77
Días que comprende el período	031
Acumulado anual	\$ 426.77
Días que comprende el período anual	244

▼ CALCULO DE INTERESES DEVENGADOS ▼

Intereses Tasa Bruta Anual 0.00%	\$ 0.00
Retención de IDE	\$ 0.00
Retención de ISR	\$ 0.00
Intereses Netos Ganados	\$ 0.00

▼ SALDO NO DISPONIBLE AL DIA ▼

	MONTO
Depósitos de cheques S.B.C.	\$ 0.00
Comisiones Pendientes de aplicar	\$ 0.00
Compras no aplicadas	\$ 0.00
Total	\$ 0.00

▼ RESUMEN DE COMISIONES ▼

CHEQUES	
Cheques girados	0
Cheques girados sin comisión	0
Cheques girados con comisión	0
Importe de la comisión	\$ 0.00
Por cheques devueltos	\$ 0.00
OTRAS COMISIONES	\$ 0.00

▼ COMPORTAMIENTO DE TARJETA DE DEBITO ▼

Uso en cajeros automáticos	\$ 0.00
Compras en comercios	\$ 0.00
Uso en sucursales	\$ 0.00
Total Uso del débito	\$ 0.00

743

La fecha de corte coincide con la fecha de terminación del periodo que se señala en el presente estado de cuenta. Las operaciones efectuadas durante días no laborales o después de la hora de corte de fin de día serán consideradas en nuestra contabilidad como realizadas en el siguiente día hábil bancario. Usted dispone de 90 días después de la fecha de corte para objetar la información contenida en su estado de cuenta, de no hacerlo se asumirá su conformidad al respecto.

▼ DETALLE DE OPERACIONES ▼

FECHA	DESCRIPCION DEL CARGO/ ABONO	MONEDA	MONTO DEL RETIRO	MONTO DEL DEPOSITO	SALDO
31-JUL-16	SALDO ANTERIOR SIN MOVIMIENTOS				426.77

AVISO

¡DESCUBRA LAS VENTAJAS QUE LE OFRECE EL SERVICIO DE DEPOSITOS REMOTOS!
 REALICE DEPOSITOS CON CHEQUES DESDE LA COMODIDAD DE SU OFICINA Y EVITE FILAS EN SUCURSAL,
 LOS DEPOSITOS REALIZADOS CON CHEQUES BANORTE SE REFLEJARAN EN SU CUENTA EL MISMO DIA,
 LA COMISION MENSUAL ES DE \$300 Y \$1 POR CADA CHEQUE PROCESADO.
 PARA MAYOR INFORMACION LO INVITAMOS A CONTACTAR A SU EJECUTIVO DE CUENTA.

▼ INVERSION GLOBAL PM ▼

CONTRATO: 0268608442 DIVISA: PESOS CLABE: 072 709 00268608442 1

▼ RESUMEN DEL PERIODO ▼ **▼ SALDO PROMEDIO DIARIO ▼**

▼ RESUMEN DEL PERIODO ▼		▼ SALDO PROMEDIO DIARIO ▼	
	MONTO		
Saldo inicial del período	\$ 0.00	En el Período (del 01 Ago al 31 Ago)	\$ 0.00
(+) Depósitos	\$ 0.00	Días que comprende el período	031
(-) Retiros	\$ 0.00	Acumulado anual	\$ 0.00
(+) Intereses Netos Ganados	\$ 0.00	Días que comprende el período anual	244
(-) Total de Comisiones cobradas	\$ 0.00	▼ CALCULO DE INTERESES DEVENGADOS ▼	
(-) IVA sobre comisiones (16%)	\$ 0.00	Intereses Tasa Bruta Anual 0.00%	\$ 0.00
Saldo Actual	\$ 0.00	Retención de IDE	\$ 0.00
Saldo Disponible al día*	\$ 0.00	Retención de ISR	\$ 0.00
Saldo Mínimo requerido	\$ 0.00	Intereses Netos Ganados	\$ 0.00

▼ DETALLE DE OPERACIONES ▼

FECHA	DESCRIPCION DEL CARGO/ ABONO	MONEDA	MONTO DEL RETIRO	MONTO DEL DEPOSITO	SALDO
31-JUL-16	SALDO ANTERIOR SIN MOVIMIENTOS				0.00

(Saldo inicial de \$426.77)

Saldo Final \$426.77

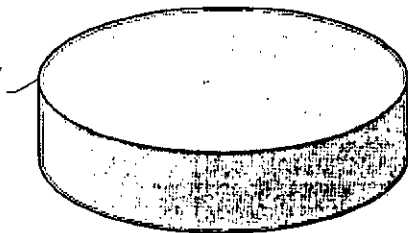

REFERENCIA DE ABBREVIACIONES:

R.F.C.: Registro Federal de Causantes - CLABE: Clave Bancaria Estandarizada - I.V.A.: Impuesto al Valor Agregado - I.S.R.: Impuesto Sobre la Renta
 - S.B.C: Saldo salvo Buen Cobro - DISP.: Disposición/Dispersión - ATM.: Cajero Automático - BTE.: Banorte - CPA.: Compra - DEP.: Depósito - COM.: Comisión
 -INTBC.: Interbancaria - O/B.: Otro Banco - CHEQ/CHQ.: Cheque - LIQ.: Liquidación (Pago) - INT.: Interés (es) - EDO.: Estado - CTA.: Cuenta - CAM.: Cámara
 de Compensación - ABO.: Abono - CAP.: Capital - INV.: Inversión - PZO.: Plazo - DEV.: Devolución - REV.: Reverso - CONS.: Consulta - VEN.: Ventanilla

Quando no reciba su estado de cuenta durante los 20 días siguientes de la fecha de corte, y no haya dado instrucciones para que no se le envíe, favor de solicitarlo en su sucursal.

Podrá consultar la información de las comisiones de todos los bancos con fines informativos y de comparación en la CONDUSEF al teléfono 01 800 999 8080 y en la página electrónica:

www.condusef.gob.mx

línea
DIRECTA
para su empresa
México, D.F. (55) 5140 5040
Monterrey (81) 8156 8140
Guadalajara (33) 2669 9040
Resto del país 01 800 DIRECTA
(147 1303)

BANORTE

www.banorte.com

Banco Mercantil del Norte, S.A.
 Institución de Banca Múltiple
 Grupo Financiero Banorte
 Av. Revolución No. 3000,
 Colonia Primavera, C.P. 64830,
 Monterrey, Nuevo León.
 RFC. BMN930209927.

Banco Mercantil del Norte, S.A. Institución de Banca Múltiple, Grupo Financiero Banorte recibe las consultas, reclamaciones o aclaraciones, en su Unidad Especializada de Atención a Usuarios, ubicada en Av. Paseo de la Reforma No. 505 Piso 43 Colonia Cuauhtémoc C.P. 06500 Delegación Cuauhtémoc, México, D.F. y por Correo Electrónico une@banorte.com o Teléfono 01 800 627 22 92, así como en cualquiera de sus sucursales u oficinas. En el caso de no obtener una respuesta satisfactoria, podrá acudir a la Comisión Nacional para la Protección y Defensa de los Usuarios de Servicios Financieros www.condusef.gob.mx con número telefónico de atención en el Distrito Federal (55) 53400999 y desde el interior de la República al 01 800 999 8080

Advertencia:
 Incumplir tus obligaciones te puede generar comisiones.

El presente Estado de Cuenta no es un comprobante fiscal



Los productos anteriormente descritos se encuentran protegidos por el Instituto para la Protección del Ahorro Bancario (IPAB) hasta por un monto equivalente a 400,000 UDIS por cliente por Institución, lo anterior, de conformidad con las disposiciones legales que regulan a dicho Instituto.

Visita la página www.ipab.org.mx

No. de cliente	07597888
RFC	MVG850101T56
Plaza	9588 PLAZA SAN LUIS POTOSI
Sucursal	0849 MATEHUALA
Teléfonos Sucursal	8821210
Dirección Sucursal	CONSTITUCION 14 CENTRO
Período	De 01/Agosto/2016 al 31/Agosto/2016
Fecha de corte	31/Agosto/2016
Página	3 de 3

▼ INFORME DE DEPÓSITOS EN EFECTIVO MAYORES A \$15,000 PESOS ▼

MUNICIPIO DE VILLA DE GUADALUPE SLP
 CALLE IGNACIO ALDAMA 31, CENTRO VILLA DE GUADALUPE S.L.P. C.P. 78850
 RFC: MVG850101T56

DEL MES DE AGOSTO DE 2016 NO. DE CLIENTE: **07597888**

EXCEDENTES DE DEPOSITOS	\$	28,008.00
TIPO DE CAMBIO	\$	18.5773

RESUMEN DEL EJERCICIO 2016

MONTO EXCEDENTE DE DEPOSITOS	\$	873,308.00
------------------------------	----	------------

*Los depósitos en efectivo presentados en el presente informe, son aquellos que exceden la cantidad de \$15,000 (Quince mil pesos 00/100) de forma acumulada en todas las cuentas bajo la titularidad del cliente, dentro de un mes calendario.

BANCO MERCANTIL DEL NORTE S.A., INSTITUCION DE BANCA MULTIPLE
 GRUPO FINANCIERO BANORTE,
 AV. REVOLUCION NO. 3000, COLONIA PRIMAVERA, C.P. 64830, MONTERREY, N.L.
 RFC: BMN930209927

AVISO DE PRIVACIDAD

El artículo tercero transitorio de la Ley para la Protección de Datos Personales en Posesión de Particulares (LPDPPP) establece que los responsables expedirán el aviso de privacidad de conformidad con lo dispuesto en los artículos 16 y 17 de la LPDPPP. Por lo anterior, ponemos a su disposición nuestro aviso de privacidad en www.banorte.com. Se presume que usted consiente tácitamente en el tratamiento de sus datos mientras no manifieste su oposición.

745

AUXILIAR POR CUENTAS DE REGISTRO

(Todas las cuentas) PERIODO SELECCIONADO DEL 01-ago-2016 AL 31-ago-2016

No.CUENTA/Concepto de la cuenta			SALDO			SALDO FINAL
Fecha	Cheque	No Póliza / Concepto por movimiento	INICIAL	DEBE	HABER	
1112-01-002	-->	RAMO 28 2015 CTA. 0268608031	426.77	0.00	0.00	426.77





MUNICIPIO DE VILLA DE GUADALUPE

**CONCILIACION BANCARIA DEL 01 AL 31 DE AGOSTO DE 2016
BANORTE FORTALECIMIENTO 2015 CUENTA No. 0268594910**

	SALDO SEGÚN LIBROS		\$ 463.86
MAS:	ABONAMOS Y NO CARGAN:	\$ -	
			<hr/>
			\$ -
			\$ 463.86
MAS:	CARGAN Y NO ABONAMOS		
MENOS:	ABONAN Y NO CARGAMOS:		
MENOS:	CARGAMOS Y NO ABONAN:		
			<hr/>
			\$ -
	SALDO SEGÚN BANCO		\$ 463.86

747

FORTALECIMIENTO 2015
MUNICIPIO DE VILLA DE GUADALUPE SLP
CALLE IGNACIO ALDAMA 31
CENTRO
VILLA DE GUADALUPE S.L.P.
SUCURSAL 0849 MATEHUALA
CORREO

C.P. 78850



No. de cliente	07597888
RFC	MVG850101T56
Plaza	9588 PLAZA SAN LUIS POTOSI
Sucursal	0849 MATEHUALA
Teléfonos Sucursal	8821210
Dirección Sucursal	CONSTITUCION 14 CENTRO
Período	De 01/Agosto/2016 al 31/Agosto/2016
Fecha de corte	31/Agosto/2016
Página	1 de 3

NO. CUENTA	0268594910
GANANCIA ANUAL TOTAL (GAT) ¹	N/A %
GAT NOMINAL	N/A %
GAT REAL ²	0.00 %
(+) INTERESES APLICABLES	\$ 0.00
(-) TOTAL DE COMISIONES COBRADAS	\$ 0.00

NO. CUENTA	0268595618
GANANCIA ANUAL TOTAL (GAT) ¹	0.00 %
GAT NOMINAL	-3.45 %
GAT REAL ²	0.00 %
(+) INTERESES APLICABLES	\$ 0.00
(-) TOTAL DE COMISIONES COBRADAS	\$ 0.00

Enlace Global PM C/Intereses
Agosto 2016

¹ Antes de impuestos

² La GAT REAL es el rendimiento que obtendría después de descontar la inflación estimada

▼ RESUMEN INTEGRAL ▼

PRODUCTO/SERVICIO	CUENTA		SALDO ANTERIOR		SALDO AL CORTE
ENLACE GLOBAL PM C/INTERESES	0268594910	\$	463.86	\$	463.86
INVERSION GLOBAL PM	0268595618	\$	0.00	\$	0.00
TOTAL		\$	463.86	\$	463.86

▼ Enlace Global Pm C/Intereses ▼

No. de CUENTA: 0268594910 DIVISA: PESOS CLABE: 072 709 00268594910 1

▼ RESUMEN DEL PERIODO ▼

	MONTO
Saldo inicial del período	\$ 463.86
(+) Depósitos	\$ 0.00
(-) Retiros	\$ 0.00
(+) Intereses Netos Ganados	\$ 0.00
(-) Comisiones Cobradas	\$ 0.00
(-) IVA sobre comisiones (16%)	\$ 0.00
Saldo Actual	\$ 463.86
Saldo Disponible al día*	\$ 463.86
Saldo Mínimo requerido	\$ 0.00

▼ *SALDO NO DISPONIBLE AL DIA ▼

	MONTO
Depósitos de cheques S.B.C.	\$ 0.00
Comisiones Pendientes de aplicar	\$ 0.00
Compras no aplicadas	\$ 0.00
Total	\$ 0.00

▼ SALDO PROMEDIO DIARIO ▼

	MONTO
En el Período (del 01 Ago al 31 Ago)	\$ 463.86
Días que comprende el período	031
Acumulado anual	\$ 463.86
Días que comprende el período anual	244

▼ CALCULO DE INTERESES DEVENGADOS ▼

Intereses Tasa Bruta Anual 0.00%	\$ 0.00
Retención de IDE	\$ 0.00
Retención de ISR	\$ 0.00
Intereses Netos Ganados	\$ 0.00

▼ RESUMEN DE COMISIONES ▼

CHEQUES	
Cheques girados	0
Cheques girados sin comisión	0
Cheques girados con comisión	0
Importe de la comisión	\$ 0.00
Por cheques devueltos	\$ 0.00
OTRAS COMISIONES	\$ 0.00

▼ COMPORTAMIENTO DE TARJETA DE DEBITO ▼

Uso en cajeros automáticos	\$ 0.00
Compras en comercios	\$ 0.00
Uso en sucursales	\$ 0.00
Total Uso del débito	\$ 0.00

748

La fecha de corte coincide con la fecha de terminación del período que se señala en el presente estado de cuenta. Las operaciones efectuadas durante días no laborales o después de la hora de corte de fin de día serán consideradas en nuestra contabilidad como realizadas en el siguiente día hábil bancario. Usted dispone de 90 días después de la fecha de corte para objetar la información contenida en su estado de cuenta, de no hacerlo se asumirá su conformidad al respecto.

▼ DETALLE DE OPERACIONES ▼

FECHA	DESCRIPCION DEL CARGO/ ABONO	MONEDA	MONTO DEL RETIRO	MONTO DEL DEPOSITO	SALDO
31-JUL-16	SALDO ANTERIOR SIN MOVIMIENTOS				463.86

AVISO

¡DESCUBRA LAS VENTAJAS QUE LE OFRECE EL SERVICIO DE DEPOSITOS REMOTOS!
 REALICE DEPOSITOS CON CHEQUES DESDE LA COMODIDAD DE SU OFICINA Y EVITE FILAS EN SUCURSAL,
 LOS DEPOSITOS REALIZADOS CON CHEQUES BANORTE SE REFLEJARAN EN SU CUENTA EL MISMO DIA,
 LA COMISION MENSUAL ES DE \$300 Y \$1 POR CADA CHEQUE PROCESADO.
 PARA MAYOR INFORMACION LO INVITAMOS A CONTACTAR A SU EJECUTIVO DE CUENTA.

▼ INVERSION GLOBAL PM ▼

CONTRATO: 0268595618 DIVISA: PESOS CLABE: 072 709 00268595618

▼ RESUMEN DEL PERIODO ▼ ▼ SALDO PROMEDIO DIARIO ▼

▼ RESUMEN DEL PERIODO ▼		▼ SALDO PROMEDIO DIARIO ▼	
	MONTO		
Saldo inicial del periodo	\$ 0.00	En el Periodo (del 01 Ago al 31 Ago)	\$ 0.00
(+) Depósitos	\$ 0.00	Días que comprende el periodo	031
(-) Retiros	\$ 0.00	Acumulado anual	\$ 0.00
(+) Intereses Netos Ganados	\$ 0.00	Días que comprende el periodo anual	244
(-) Total de Comisiones cobradas	\$ 0.00	▼ CALCULO DE INTERESES DEVENGADOS ▼	
(-) IVA sobre comisiones (16%)	\$ 0.00	Intereses Tasa Bruta Anual 0.00%	\$ 0.00
Saldo Actual	\$ 0.00	Retención de IDE	\$ 0.00
Saldo Disponible al día*	\$ 0.00	Retención de ISR	\$ 0.00
Saldo Mínimo requerido	\$ 0.00	Intereses Netos Ganados	\$ 0.00

▼ DETALLE DE OPERACIONES ▼

FECHA	DESCRIPCION DEL CARGO/ ABONO	MONEDA	MONTO DEL RETIRO	MONTO DEL DEPOSITO	SALDO
31-JUL-16	SALDO ANTERIOR SIN MOVIMIENTOS				0.00

(Saldo inicial de \$463.86)

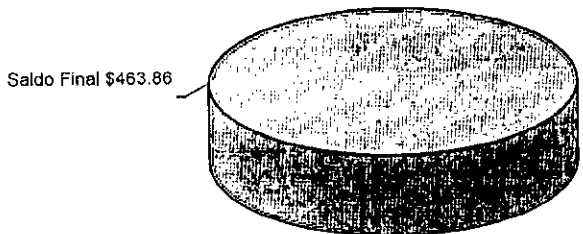

REFERENCIA DE ABREVIACIONES:

R.F.C.: Registro Federal de Causantes - CLABE: Clave Bancaria Estandarizada - I.V.A.: Impuesto al Valor Agregado - I.S.R.: Impuesto Sobre la Renta
 - S.B.C: Saldo salvo Buen Cobro - DISP.: Disposición/Dispersión - ATM.: Cajero Automático - BTE.: Banorte - CPA.: Compra - DEP.: Depósito - COM.: Comisión
 - INTBC.: Interbancaria - O/B.: Otro Banco - CHEQ/CHQ.: Cheque - LIQ.: Liquidación (Pago) - INT.: Interés (es) - EDO.: Estado - CTA.: Cuenta - CAM.: Cámara
 de Compensación - ABO.: Abono - CAP.: Capital - INV.: Inversión - PZO.: Plazo - DEV.: Devolución - REV.: Reverso - CONS.: Consulta - VEN.: Ventanilla

Quando no reciba su estado de cuenta durante los 20 días siguientes de la fecha de corte, y no haya dado instrucciones para que no se le envíe, favor de solicitarlo en su sucursal.

Podrá consultar la información de las comisiones de todos los bancos con fines informativos y de comparación en la CONDUSEF al teléfono 01 800 999 8080 y en la página electrónica: www.condusef.gob.mx

línea DIRECTA
 para su empresa
 México, D.F. (55) 5140 5600
 Monterrey (81) 8156 9600
 Guadalajara (33) 3669 9030
 Nuevo León (81) 800 138833
 (347 3282)

www.banorte.com

Banco Mercantil del Norte, S.A. Institución de Banca Múltiple Grupo Financiero Banorte Av. Revolución No. 3000, Colonia Primavera, C.P. 64830, Monterrey, Nuevo León. RFC. BMN930209927.

Banco Mercantil del Norte, S.A. Institución de Banca Múltiple, Grupo Financiero Banorte recibe las consultas, reclamaciones o aclaraciones, en su Unidad Especializada de Atención a Usuarios, ubicada en Av. Paseo de la Reforma No. 505 Piso 43 Colonia Cuauhtémoc C.P. 06500 Delegación Cuauhtémoc, México, D.F. y por Correo Electrónico une@banorte.com o Teléfono 01 800 627 22 92, así como en cualquiera de sus sucursales u oficinas. En el caso de no obtener una respuesta satisfactoria, podrá acudir a la Comisión Nacional para la Protección y Defensa de los Usuarios de Servicios Financieros www.condusef.gob.mx con número telefónico de atención en el Distrito Federal (55) 53400999 y desde el interior de la República el 01 800 999 8080

Advertencia:
 Incumplir tus obligaciones te puede generar comisiones.

El presente Estado de Cuenta no es un comprobante fiscal



Los productos anteriormente descritos se encuentran protegidos por el Instituto para la Protección del Ahorro Bancario (IPAB) hasta por un monto equivalente a 400,000 UDIS por cliente por Institución, lo anterior, de conformidad con las disposiciones legales que regulan a dicho Instituto.

Visita la página www.ipab.org.mx

No. de cliente	07597888
RFC	MVG850101T56
Plaza	9588 PLAZA SAN LUIS POTOSI
Sucursal	0849 MATEHUALA
Teléfonos Sucursal	8821210
Dirección Sucursal	CONSTITUCION 14 CENTRO
Período	De 01/Agosto/2016 al 31/Agosto/2016
Fecha de corte	31/Agosto/2016
Página	3 de 3

▼ INFORME DE DEPÓSITOS EN EFECTIVO MAYORES A \$15,000 PESOS ▼

MUNICIPIO DE VILLA DE GUADALUPE SLP
 CALLE IGNACIO ALDAMA 31, CENTRO VILLA DE GUADALUPE S.L.P. C.P. 78850
 RFC: MVG850101T56

DEL MES DE **AGOSTO** DE 2016 NO. DE CLIENTE: **07597888**

EXCEDENTES DE DEPOSITOS	\$	28,008.00
TIPO DE CAMBIO	\$	18.5773
RESUMEN DEL EJERCICIO 2016		
MONTO EXCEDENTE DE DEPOSITOS	\$	873,308.00

*Los depósitos en efectivo presentados en el presente informe, son aquellos que exceden la cantidad de \$15,000 (Quince mil pesos 00/100) de forma acumulada en todas las cuentas bajo la titularidad del cliente, dentro de un mes calendario.

BANCO MERCANTIL DEL NORTE S.A., INSTITUCION DE BANCA MULTIPLE
 GRUPO FINANCIERO BANORTE,
 AV. REVOLUCION NO. 3000, COLONIA PRIMAVERA, C.P. 64830, MONTERREY, N.L.
 RFC: BMN930209927

AVISO DE PRIVACIDAD

El artículo tercero transitorio de la Ley para la Protección de Datos Personales en Posesión de Particulares (LPDPPP) establece que los responsables expedirán el aviso de privacidad de conformidad con lo dispuesto en los artículos 16 y 17 de la LPDPPP. Por lo anterior, ponemos a su disposición nuestro aviso de privacidad en www.banorte.com. Se presume que usted consiente tácitamente en el tratamiento de sus datos mientras no manifieste su oposición.

750

MUNICIPIO DE VILLA DE GUADALUPE
ESTADO DE SAN LUIS POTOSI
AUXILIAR POR CUENTAS DE REGISTRO

(Todas las cuentas) PERIODO SELECCIONADO DEL 01-ago-2016 AL 31-ago-2016

No. CUENTA/Concepto de la cuenta			SALDO			
Fecha	Cheque	No Póliza / Concepto por movimiento	INICIAL	DEBE	HABER	SALDO FINAL
112-09-009	-->	FORTA 2015 Cta 0268594910	463.86	0.00	0.00	463.86

MUNICIPIO DE VILLA DE GUADALUPE

CONCILIACION BANCARIA DEL 01 AL 31 DE AGOSTO DE 2016
 BANORTE INFRAESTRUCTURA 2015 CUENTA No. 0268759877

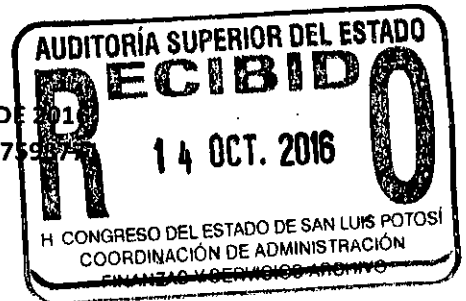

MAS:	SALDO SEGÚN LIBROS		\$	25.14
	ABONAMOS Y NO CARGAN:	\$	-	
			\$	-
			\$	25.14
MAS:	CARGAN Y NO ABONAMOS			
MENOS:	ABONAN Y NO CARGAMOS:			
MENOS:	CARGAMOS Y NO ABONAN:			
			\$	-
	SALDO SEGÚN BANCO	752	\$	25.14

INFRAESTRUCTURA 2015
MUNICIPIO DE VILLA DE GUADALUPE SLP
CALLE IGNACIO ALDAMA 31
CENTRO
VILLA DE GUADALUPE S.L.P.
SUCURSAL 0849 MATEHUALA
CORREO

C.P. 78850



No. de cliente 07597888
RFC MYG850101T56
Plaza 9588 PLAZA SAN LUIS POTOSI
Sucursal 0849 MATEHUALA
Teléfonos Sucursal 8821210
Dirección Sucursal CONSTITUCION 14 CENTRO
Período De 01/Agosto/2016 al 31/Agosto/2016
Fecha de corte 31/Agosto/2016
Página 1 de 3

NO. CUENTA	0268593771
GANANCIA ANUAL TOTAL (GAT) ¹	N/A %
GAT NOMINAL	N/A %
GAT REAL ²	0.00 %
(+) INTERESES APLICABLES	\$ 0.00
(-) TOTAL DE COMISIONES COBRADAS	\$ 0.00

NO. CUENTA	0268594291
GANANCIA ANUAL TOTAL (GAT) ¹	0.00 %
GAT NOMINAL	-3.45 %
GAT REAL ²	0.00 %
(+) INTERESES APLICABLES	\$ 0.00
(-) TOTAL DE COMISIONES COBRADAS	\$ 0.00

Enlace Global PM C/Intereses
Agosto 2016

¹ Antes de Impuestos

² La GAT REAL es el rendimiento que obtendría después de descontar la inflación estimada

▼ RESUMEN INTEGRAL ▼

PRODUCTO/SERVICIO	CUENTA	SALDO ANTERIOR	SALDO AL CORTE
ENLACE GLOBAL PM C/INTERESES	0268593771	\$ 25.14	\$ 25.14
INVERSION GLOBAL PM	0268594291	\$ 0.00	\$ 0.00
TOTAL		\$ 25.14	\$ 25.14

▼ Enlace Global Pm C/Intereses ▼

No. de CUENTA: 0268593771 DIVISA: PESOS CLABE: 072 709 00268593771 5

▼ RESUMEN DEL PERIODO ▼

	MONTO
Saldo inicial del período	\$ 25.14
(+) Depósitos	\$ 0.00
(-) Retiros	\$ 0.00
(+) Intereses Netos Ganados	\$ 0.00
(-) Comisiones Cobradas	\$ 0.00
(-) IVA sobre comisiones (16%)	\$ 0.00
Saldo Actual	\$ 25.14
Saldo Disponible al día*	\$ 25.14
Saldo Mínimo requerido	\$ 0.00

▼ *SALDO NO DISPONIBLE AL DIA ▼

	MONTO
Depósitos de cheques S.B.C.	\$ 0.00
Comisiones Pendientes de aplicar	\$ 0.00
Compras no aplicadas	\$ 0.00
Total	\$ 0.00

▼ SALDO PROMEDIO DIARIO ▼

	MONTO
En el Período (del 01 Ago al 31 Ago)	\$ 25.14
Días que comprende el período	031
Acumulado anual	\$ 10,057.50
Días que comprende el período anual	244

▼ CALCULO DE INTERESES DEVENGADOS ▼

Intereses Tasa Bruta Anual 0.00%	\$ 0.00
Retención de IDE	\$ 0.00
Retención de ISR	\$ 0.00
Intereses Netos Ganados	\$ 0.00

▼ RESUMEN DE COMISIONES ▼

CHEQUES	
Cheques girados	0
Cheques girados sin comisión	0
Cheques girados con comisión	0
Importe de la comisión	\$ 0.00
Por cheques devueltos	\$ 0.00
OTRAS COMISIONES	\$ 0.00

▼ COMPORTAMIENTO DE TARJETA DE DEBITO ▼

Uso en cajeros automáticos	\$ 0.00
Compras en comercios	\$ 0.00
Uso en sucursales	\$ 0.00
Total Uso del débito	\$ 0.00

753

La fecha de corte coincide con la fecha de terminación del periodo que se señala en el presente estado de cuenta. Las operaciones efectuadas durante días no laborales o después de la hora de corte de fin de día serán consideradas en nuestra contabilidad como realizadas en el siguiente día hábil bancario. Usted dispone de 90 días después de la fecha de corte para objetar la información contenida en su estado de cuenta, de no hacerlo se asumirá su conformidad al respecto.

▼ DETALLE DE OPERACIONES ▼

FECHA	DESCRIPCION DEL CARGO/ ABONO	MONEDA	MONTO DEL RETIRO	MONTO DEL DEPOSITO	SALDO
31-JUL-16	SALDO ANTERIOR SIN MOVIMIENTOS				25.14

AVISO

¡DESCUBRA LAS VENTAJAS QUE LE OFRECE EL SERVICIO DE DEPOSITOS REMOTOS!
REALICE DEPOSITOS CON CHEQUES DESDE LA COMODIDAD DE SU OFICINA Y EVITE FILAS EN SUCURSAL,
LOS DEPOSITOS REALIZADOS CON CHEQUES BANORTE SE REFLEJARAN EN SU CUENTA EL MISMO DIA,
LA COMISION MENSUAL ES DE \$300 Y \$1 POR CADA CHEQUE PROCESADO.
PARA MAYOR INFORMACION LO INVITAMOS A CONTACTAR A SU EJECUTIVO DE CUENTA.

▼ INVERSION GLOBAL PM ▼

CONTRATO: 0268594291

DIVISA: PESOS

CLABE: 072 709 002685 4 17

▼ RESUMEN DEL PERIODO ▼

	MONTO
Saldo inicial del período	\$ 0.00
(+) Depósitos	\$ 0.00
(-) Retiros	\$ 0.00
(+) Intereses Netos Ganados	\$ 0.00
(-) Total de Comisiones cobradas	\$ 0.00
(-) IVA sobre comisiones (16%)	\$ 0.00
Saldo Actual	\$ 0.00
Saldo Disponible al día*	\$ 0.00
Saldo Mínimo requerido	\$ 0.00

▼ SALDO PROMEDIO DIARIO ▼

En el Período (del 01 Ago al 31 Ago)	0.00
Días que comprende el período	31
Acumulado anual	\$ 0.00
Días que comprende el período anual	244

▼ CALCULO DE INTERESES DEVENGADOS ▼

Intereses Tasa Bruta Anual 0.00%	\$ 0.00
Retención de IDE	\$ 0.00
Retención de ISR	\$ 0.00
Intereses Netos Ganados	\$ 0.00

▼ DETALLE DE OPERACIONES ▼

FECHA	DESCRIPCION DEL CARGO/ ABONO	MONEDA	MONTO DEL RETIRO	MONTO DEL DEPOSITO	SALDO
31-JUL-16	SALDO ANTERIOR SIN MOVIMIENTOS				0.00

(Saldo inicial de \$25.14)

Saldo Final \$25.14

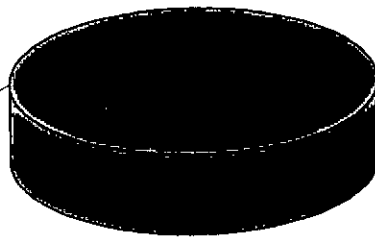

REFERENCIA DE ABREVIACIONES:

R.F.C.: Registro Federal de Causantes - CLABE: Clave Bancaria Estandarizada - I.V.A.: Impuesto al Valor Agregado - I.S.R.: Impuesto Sobre la Renta
- S.B.C.: Saldo salvo Buen Cobro - DISP.: Disposición/Dispersión - ATM.: Cajero Automático - BTE.: Banorte - CPA.: Compra - DEP.: Depósito - COM.: Comisión
-INTBC.: Interbancaria - O/B.: Otro Banco - CHEQ/CHEQ.: Cheque - LIQ.: Liquidación (Pago) - INT.: Interés (es) - EDO.: Estado - CTA.: Cuenta - CAM.: Cámara
de Compensación - ABO.: Abono - CAP.: Capital - INV.: Inversión - PZO.: Plazo - DEV.: Devolución - REV.: Reverso - CONS.: Consulta - VEN.: Ventanilla

754

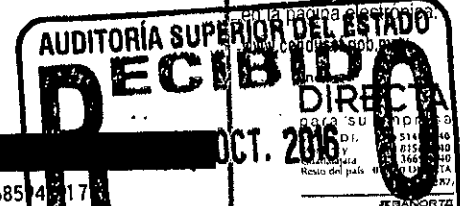

Quando no reciba su estado de cuenta durante los 20 días siguientes de la fecha de corte, y no haya dado instrucciones para que no se le envíe, favor de solicitarlo en su sucursal.

Podrá consultar la información de las comisiones de todos los bancos con fines informativos y de comparación en la CONDUSEF al teléfono 01 800 999 8080 y en la página electrónica www.condusef.gob.mx

ESTADO DE SAN LUIS POTOSÍ
COORDINACIÓN DE ADMINISTRACIÓN
Banco Mercantil del Norte, S.A.
Institución de Banca Múltiple
Grupo Financiero Banorte
Av. Revolución No. 3000,
Colonia Primavera, C.P. 64830,
Monterrey, Nuevo León.
RFC. BMN930209927.
Banco Mercantil del Norte, S.A. Institución de Banca Múltiple, Grupo Financiero Banorte recibe las consultas, reclamaciones o aclaraciones, en su Unidad Especializada de Atención a Usuarios, ubicada en Av. Paseo de la Reforma No. 595 Piso 43 Colonia Cuauhtémoc, C.P. 06500 Delegación Cuauhtémoc, México, D.F. y por Correo Electrónico une@banorte.com o Teléfono 01 800 627 22 92, así como en cualquiera de sus sucursales u oficinas. En el caso de no obtener una respuesta satisfactoria, podrá acudir a la Comisión Nacional para la Protección y Defensa de los Usuarios de Servicios Financieros www.condusef.gob.mx con número telefónico de atención en el Distrito Federal (55) 53400999 y desde el interior de la República el 01 800 999 8080

Advertencia:
Incumplir tus obligaciones te puede generar comisiones.

El presente Estado de Cuenta no es un comprobante fiscal



Los productos anteriormente descritos se encuentran protegidos por el Instituto para la Protección del Ahorro Bancario (IPAB) hasta por un monto equivalente a 400,000 UDIS por cliente por Institución, lo anterior, de conformidad con las disposiciones legales que regulan a dicho Instituto.

Visita la página www.ipab.org.mx

No. de cliente 07597888
 RFC MVG85010IT56
 Plaza 9588 PLAZA SAN LUIS POTOSI
 Sucursal 0849 MATEHUALA
 Teléfonos Sucursal 8821210
 Direccion Sucursal CONSTITUCION 14 CENTRO
 Período De 01/Agosto/2016 a 31/Agosto/2016
 Fecha de corte 31/Agosto/2016
 Página 3 de 3

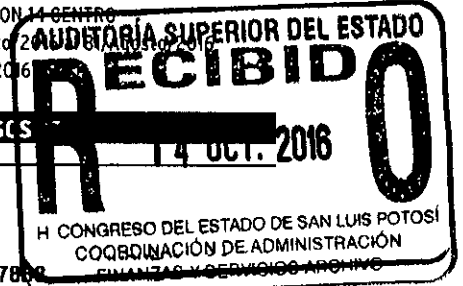

▼ INFORME DE DEPÓSITOS EN EFECTIVO MAYORES A \$15,000 PESOS

MUNICIPIO DE VILLA DE GUADALUPE SLP
 CALLE IGNACIO ALDAMA 31, CENTRO VILLA DE GUADALUPE S.L.P. C.P. 78850
 RFC: MVG85010IT56

DEL MES DE **AGOSTO** DE 2016 NO. DE CLIENTE: **07597888**

EXCEDENTES DE DEPOSITOS	\$	28,008.00
TIPO DE CAMBIO	\$	18.5773
RESUMEN DEL EJERCICIO 2016		
MONTO EXCEDENTE DE DEPOSITOS	\$	873,308.00

*Los depósitos en efectivo presentados en el presente informe, son aquellos que exceden la cantidad de \$15,000 (Quince mil pesos 00/100) de forma acumulada en todas las cuentas bajo la titularidad del cliente, dentro de un mes calendario.

BANCO MERCANTIL DEL NORTE S.A., INSTITUCION DE BANCA MULTIPLE
 GRUPO FINANCIERO BANORTE,
 AV. REVOLUCION NO. 3000, COLONIA PRIMAVERA, C.P. 64830, MONTERREY, N.L.
 RFC: BMN930209927

AVISO DE PRIVACIDAD

El artículo tercero transitorio de la Ley para la Protección de Datos Personales en Posesión de Particulares (LPDPPP) establece que los responsables expedirán el aviso de privacidad de conformidad con lo dispuesto en los artículos 16 y 17 de la LPDPPP. Por lo anterior, ponemos a su disposición nuestro aviso de privacidad en www.banorte.com. Se presume que usted consiente tácitamente en el tratamiento de sus datos mientras no manifieste su oposición.

755

MUNICIPIO DE VILLA DE GUADALUPE
ESTADO DE SAN LUIS POTOSI
AUXILIAR POR CUENTAS DE REGISTRO

(Todas las cuentas) PERIODO SELECCIONADO DEL 01-ago-2016 AL 31-ago-2016

No. CUENTA/Concepto de la cuenta			SALDO			
Fecha	Cheque	No Póliza / Concepto por movimiento	INICIAL	DEBE	HABER	SALDO FINAL
112-09-008	-->	INFRA 2015 Cta 0268593771	25.14	0.00	0.00	25.14



MUNICIPIO DE VILLA DE GUADALUPE

CONCILIACION BANCARIA DEL 01 AL 31 DE AGOSTO DE 2016
BANORTE FISE 2014 CUENTA No. 0233681032

MAS: SALDO SEGÚN LIBROS \$ 14,167.24
ABONAMOS Y NO CARGAN: \$ -

\$ -
\$ 14,167.24

MAS: CARGAN Y NO ABONAMOS

MENOS: ABONAN Y NO CARGAMOS:

MENOS: CARGAMOS Y NO ABONAN:

\$ -

SALDO SEGÚN BANCO

\$ 14,167.24

757

FISE 2014
MUNICIPIO DE VILLA DE GUADALUPE SLP
CALLE IGNACIO ALDAMA 31
CENTRO
VILLA DE GUADALUPE S.L.P.
SUCURSAL 0849 MATEHUALA
CORREO

C.P. 78850



No. de cliente	07597888
RFC	MVG85010IT56
Plaza	9588 PLAZA SAN LUIS POTOSI
Sucursal	0849 MATEHUALA
Teléfonos Sucursal	8821210
Dirección Sucursal	CONSTITUCION 14 CENTRO
Período	De 01/Agosto/2016 al 31/Agosto/2016
Fecha de corte	31/Agosto/2016
Página	1 de 3

NO. CUENTA	0233681032
GANANCIA ANUAL TOTAL (GAT) ¹	
GAT NOMINAL	N/A %
GAT REAL ²	N/A %
(+) INTERESES APLICABLES	\$ 1.59
(-) TOTAL DE COMISIONES COBRADAS	\$ 0.00

NO. CUENTA	0241268942
GANANCIA ANUAL TOTAL (GAT) ¹	
GAT NOMINAL	0.00 %
GAT REAL ²	-3.45 %
(+) INTERESES APLICABLES	\$ 0.00
(-) TOTAL DE COMISIONES COBRADAS	\$ 0.00

Enlace Global PM C/Intereses
Agosto 2016

¹ Antes de Impuestos

² La GAT REAL es el rendimiento que obtendría después de descontar la inflación estimada

▼ RESUMEN INTEGRAL ▼

PRODUCTO/SERVICIO	CUENTA		SALDO ANTERIOR		SALDO AL CORTE
ENLACE GLOBAL PM C/INTERESES	0233681032	\$	14,165.65	\$	14,167.24
INVERSION GLOBAL PM	0241268942	\$	0.00	\$	0.00
TOTAL		\$	14,165.65	\$	14,167.24

▼ Enlace Global Pm C/Intereses ▼

No. de CUENTA: 0233681032

DIVISA: PESOS

CLABE: 072 709 00233681032 7

▼ RESUMEN DEL PERIODO ▼

	MONTO
Saldo inicial del período	\$ 14,165.65
(+) Depósitos	\$ 0.00
(-) Retiros	\$ 0.00
(+) Intereses Netos Ganados	\$ 1.59
(-) Comisiones Cobradas	\$ 0.00
(-) IVA sobre comisiones (16%)	\$ 0.00
Saldo Actual	\$ 14,167.24
Saldo Disponible al día*	\$ 14,167.24
Saldo Mínimo requerido	\$ 0.00

▼ *SALDO NO DISPONIBLE AL DIA ▼

	MONTO
Depósitos de cheques S.B.C.	\$ 0.00
Comisiones Pendientes de aplicar	\$ 0.00
Compras no aplicadas	\$ 0.00
Total	\$ 0.00

▼ SALDO PROMEDIO DIARIO ▼

	MONTO
En el Período (del 01 Ago al 31 Ago)	\$ 14,165.65
Días que comprende el período	031
Acumulado anual	\$ 14,160.11
Días que comprende el período anual	244

▼ CALCULO DE INTERESES DEVENGADOS ▼

Intereses Tasa Bruta Anual 0.13%	\$ 1.59
Retención de IDE	\$ 0.00
Retención de ISR	\$ 0.00
Intereses Netos Ganados	\$ 1.59

▼ RESUMEN DE COMISIONES ▼

CHEQUES	
Cheques girados	0
Cheques girados sin comisión	0
Cheques girados con comisión	0
Importe de la comisión	\$ 0.00
Por cheques devueltos	\$ 0.00
OTRAS COMISIONES	\$ 0.00

▼ COMPORTAMIENTO DE TARJETA DE DEBITO ▼

Uso en cajeros automáticos	\$ 0.00
Compras en comercios	\$ 0.00
Uso en sucursales	\$ 0.00
Total Uso del débito	\$ 0.00

758

La fecha de corte coincide con la fecha de terminación del período que se señala en el presente estado de cuenta. Las operaciones efectuadas durante días no laborales o después de la hora de corte de fin de día serán consideradas en nuestra contabilidad como realizadas en el siguiente día hábil bancario. Usted dispone de 90 días después de la fecha de corte para objetar la información contenida en su estado de cuenta, de no hacerlo se asumirá su conformidad al respecto.

▼ DETALLE DE OPERACIONES ▼						
FECHA	DESCRIPCION DEL CARGO/ ABONO	MONEDA	MONTO DEL RETIRO	MONTO DEL DEPOSITO	SALDO	
31-JUL-16	SALDO ANTERIOR				14,165.65	
31-AGO-16	LIQ.INT.S/TASA LIQ 2016-08-31	MXP		1.59	14,167.24	

CONDUSEF

¡DESCUBRA LAS VENTAJAS QUE LE OFRECE EL SERVICIO DE DEPOSITOS REMOTOS!
 REALICE DEPOSITOS CON CHEQUES DESDE LA COMODIDAD DE SU OFICINA Y EVITE FILAS EN SUCURSAL,
 LOS DEPOSITOS REALIZADOS CON CHEQUES BANORTE SE REFLEJARAN EN SU CUENTA EL MISMO DIA,
 LA COMISION MENSUAL ES DE \$300 Y \$1 POR CADA CHEQUE PROCESADO.
 PARA MAYOR INFORMACION LO INVITAMOS A CONTACTAR A SU EJECUTIVO DE CUENTA.

▼ INVERSION GLOBAL PM ▼		
CONTRATO: 0241268942	DIVISA: PESOS	CLABE: 072 709 00241268942 7

▼ RESUMEN DEL PERIODO ▼		▼ SALDO PROMEDIO DIARIO ▼	
	MONTO		
Saldo inicial del período	\$ 0.00	En el Período (del 01 Ago al 31 Ago)	\$ 0.00
(+) Depósitos	\$ 0.00	Días que comprende el período	031
(-) Retiros	\$ 0.00	Acumulado anual	\$ 0.00
(+) Intereses Netos Ganados	\$ 0.00	Días que comprende el período anual	244
(-) Total de Comisiones cobradas	\$ 0.00	▼ CALCULO DE INTERESES DEVENGADOS ▼	
(-) IVA sobre comisiones (16%)	\$ 0.00	Intereses Tasa Bruta Anual 0.00%	\$ 0.00
Saldo Actual	\$ 0.00	Retención de IDE	\$ 0.00
Saldo Disponible al día*	\$ 0.00	Retención de ISR	\$ 0.00
Saldo Mínimo requerido	\$ 0.00	Intereses Netos Ganados	\$ 0.00

▼ DETALLE DE OPERACIONES ▼						
FECHA	DESCRIPCION DEL CARGO/ ABONO	MONEDA	MONTO DEL RETIRO	MONTO DEL DEPOSITO	SALDO	
31-JUL-16	SALDO ANTERIOR				0.00	
	SIN MOVIMIENTOS					

(Saldo inicial de \$14,165.65)

Saldo Final \$14,167.24

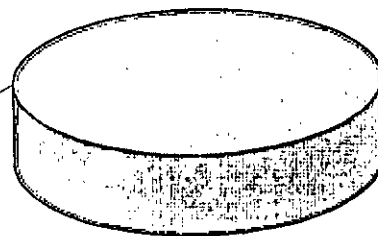

759

REFERENCIA DE ABREVIACIONES:

R.F.C.: Registro Federal de Causantes - CLABE: Clave Bancaria Estandarizada - I.V.A.: Impuesto al Valor Agregado - I.S.R.: Impuesto Sobre la Renta
 - S.B.C.: Saldo salvo Buen Cobro - DISP.: Disposición/Dispersión - ATM.: Cajero Automático - BTE.: Banorte - CPA.: Compra - DEP.: Depósito - COM.: Comisión
 -INTBC.: Interbancaria - O/B.: Otro Banco - CHEQ/CHQ.: Cheque - LIQ.: Liquidación (Pago) - INT.: Interés (es) - EDO.: Estado - CTA.: Cuenta - CAM.: Cámara
 de Compensación - ABO.: Abono - CAP.: Capital - INV.: Inversión - PZO.: Plazo - DEV.: Devolución - REV.: Reverso - CONS.: Consulta - VEN.: Ventanilla

Cuando no reciba su estado de cuenta durante los 20 días siguientes de la fecha de corte, y no haya dado instrucciones para que no se le envíe, favor de solicitarlo en su sucursal.

Podrá consultar la información de las comisiones de todos los bancos con fines informativos y de comparación en la CONDUSEF al teléfono 01 800 999 8080 y en la página electrónica:

www.condusef.gob.mx

línea DIRECTA
 para su empresa
 México, D.F. (55) 5140 5640
 Monterrey (81) 0156 9640
 Guadalajara (33) 3665 9940
 Resto del país. 01 800 DIRECTA
 (047 5282)

FEBANORTE

www.banorte.com

Banco Mercantil del Norte, S.A. Institución de Banca Múltiple Grupo Financiero Banorte Av. Revolución No. 3000, Colonia Primavera, C.P. 64830, Monterrey, Nuevo León. RFC. BMN930209927.

Banco Mercantil del Norte, S.A. Institución de Banca Múltiple, Grupo Financiero Banorte recibe las consultas, reclamaciones o aclaraciones, en su Unidad Especializada de Atención a Usuarios, ubicada en Av. Paseo de la Reforma No. 505 Piso 43 Colonia Cuauhtémoc C.P. 06500 Delegación Cuauhtémoc, México, D.F. y por Correo Electrónico une@banorte.com o Teléfono 01 800 627 22 92, así como en cualquiera de sus sucursales u oficinas. En el caso de no obtener una respuesta satisfactoria podrá acudir a la Comisión Nacional para la Protección y Defensa de los Usuarios de Servicios Financieros www.condusef.gob.mx con número telefónico de atención en el Distrito Federal (55) 53400999 y desde el interior de la República el 01 800 999 6080

Advertencia:
 Incumplir tus obligaciones te puede generar comisiones.

El presente Estado de Cuenta no es un comprobante fiscal



Los productos anteriormente descritos se encuentran protegidos por el Instituto para la Protección del Ahorro Bancario (IPAB) hasta por un monto equivalente a 400,000 UDIS por cliente por Institución, lo anterior de conformidad con las disposiciones legales que regulan a dicho Instituto.

Visita la página www.ipab.org.mx

No. de cliente	07597888
RFC	MVG850101T56
Plaza	9588 PLAZA SAN LUIS POTOSI
Sucursal	0849 MATEHUALA
Teléfonos Sucursal	8821210
Dirección Sucursal	CONSTITUCION 14 CENTRO
Período	De 01/Agosto/2016 al 31/Agosto/2016
Fecha de corte	31/Agosto/2016
Página	3 de 3

▼ INFORME DE DEPÓSITOS EN EFECTIVO MAYORES A \$15,000 PESOS ▼

MUNICIPIO DE VILLA DE GUADALUPE SLP
 CALLE IGNACIO ALDAMA 31, CENTRO VILLA DE GUADALUPE S.L.P. C.P. 78850
 RFC: MVG850101T56

DEL MES DE AGOSTO DE 2016

NO. DE CLIENTE: 07597888

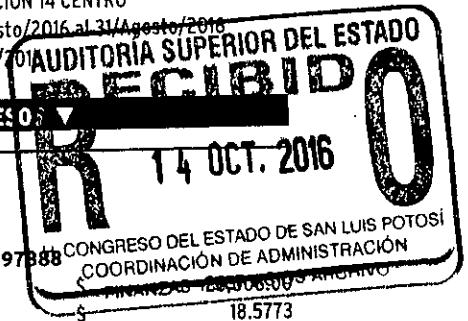

EXCEDENTES DE DEPOSITOS
 TIPO DE CAMBIO

RESUMEN DEL EJERCICIO 2016
 MONTO EXCEDENTE DE DEPOSITOS

\$ 18.5773

\$ 873,308.00

*Los depósitos en efectivo presentados en el presente informe, son aquellos que exceden la cantidad de \$15,000 (Quince mil pesos 00/100) de forma acumulada en todas las cuentas bajo la titularidad del cliente, dentro de un mes calendario.

BANCO MERCANTIL DEL NORTE S.A., INSTITUCION DE BANCA MULTIPLE
 GRUPO FINANCIERO BANORTE,
 AV. REVOLUCION NO. 3000, COLONIA PRIMAVERA, C.P. 64830, MONTERREY, N.L.
 RFC: BMN930209927

AVISO DE PRIVACIDAD

El artículo tercero transitorio de la Ley para la Protección de Datos Personales en Posesión de Particulares (LPDPPP) establece que los responsables expedirán el aviso de privacidad de conformidad con lo dispuesto en los artículos 16 y 17 de la LPDPPP. Por lo anterior, ponemos a su disposición nuestro aviso de privacidad en www.banorte.com. Se presume que usted consiente tácitamente en el tratamiento de sus datos mientras no manifieste su oposición.

769

MUNICIPIO DE VILLA DE GUADALUPE
ESTADO DE SAN LUIS POTOSI
AUXILIAR POR CUENTAS DE REGISTRO

(Todas las cuentas) PERIODO SELECCIONADO DEL 01-ago-2016 AL 31-ago-2016

o. CUENTA/Concepto de la cuenta				SALDO		SALDO FINAL	
Fecha	Cheque	No Póliza /	Concepto por movimiento	INICIAL	DEBE		HABER
112-09-005 -->		FISE 2014 CTA 0233681032		14,165.65	1.59	0.00	14,167.24
/08/2016	S/N	100369 /	INTERESES BANCARIOS FISE 2014 CTA 0233681032, DEL ME		1.59		14,167.24

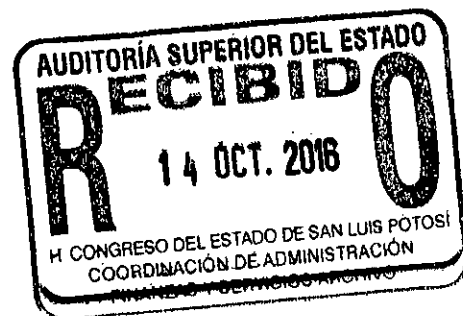



MUNICIPIO DE VILLA DE GUADALUPE

CONCILIACION BANCARIA DEL 01 AL 31 DE AGOSTO DE 2016
BANORTE SEDESOL 2014 CUENTA No. 0233681023

MAS:	SALDO SEGÚN LIBROS		\$ 19,210.01
	ABONAMOS Y NO CARGAN:	\$ -	
			<hr/>
			\$ -
			\$ 19,210.01
MAS:	CARGAN Y NO ABONAMOS		
MENOS:	ABONAN Y NO CARGAMOS:		
MENOS:	CARGAMOS Y NO ABONAN:		
		762	\$ -
	SALDO SEGÚN BANCO		<hr/> <hr/>
			\$ 19,210.01

SEDESOL 2014
MUNICIPIO DE VILLA DE GUADALUPE SLP
CALLE IGNACIO ALDAMA 31
CENTRO
VILLA DE GUADALUPE S.L.P.
SUCURSAL 0849 MATEHUALA
CORREO

C.P. 78850



No. de cliente 07597888
RFC MVG850101T56
Plaza 9588 PLAZA SAN LUIS POTOSI
Sucursal 0849 MATEHUALA
Teléfonos Sucursal 8821210
Dirección Sucursal CONSTITUCION 14 CENTRO
Período De 01/Agosto/2016 al 31/Agosto/2016
Fecha de corte 31/Agosto/2016
Página 1 de 3

NO. CUENTA	0233681023
GANANCIA ANUAL TOTAL (GAT) ¹	
GAT NOMINAL	N/A %
GAT REAL ²	N/A %
(+) INTERESES APLICABLES	\$ 2.15
(-) TOTAL DE COMISIONES COBRADAS	\$ 0.00

NO. CUENTA	0241266706
GANANCIA ANUAL TOTAL (GAT) ¹	
GAT NOMINAL	0.00 %
GAT REAL ²	-3.45 %
(+) INTERESES APLICABLES	\$ 0.00
(-) TOTAL DE COMISIONES COBRADAS	\$ 0.00

Enlace Global PM C/Intereses
Agosto 2016

¹ Antes de Impuestos

² La GAT REAL es el rendimiento que obtendría después de descontar la inflación estimada

RESUMEN INTEGRAL

PRODUCTO/SERVICIO	CUENTA	SALDO ANTERIOR	SALDO AL CORTE
ENLACE GLOBAL PM C/INTERESES	0233681023	\$ 19,207.86	\$ 19,210.01
INVERSION GLOBAL PM	0241266706	\$ 0.00	\$ 0.00
TOTAL		\$ 19,207.86	\$ 19,210.01

Enlace Global Pm C/Intereses

No. de CUENTA: 0233681023

DIVISA: PESOS

CLABE: 072 709 00233681023 3

RESUMEN DEL PERIODO

	MONTO
Saldo inicial del período	\$ 19,207.86
(+) Depósitos	\$ 0.00
(-) Retiros	\$ 0.00
(+) Intereses Netos Ganados	\$ 2.15
(-) Comisiones Cobradas	\$ 0.00
(-) IVA sobre comisiones (16%)	\$ 0.00
Saldo Actual	\$ 19,210.01
Saldo Disponible al día*	\$ 19,210.01
Saldo Mínimo requerido	\$ 0.00

SALDO PROMEDIO DIARIO

	MONTO
En el Período (del 01 Ago al 31 Ago)	\$ 19,207.86
Días que comprende el período	031
Acumulado anual	\$ 19,200.35
Días que comprende el período anual	244

CALCULO DE INTERESES DEVENGADOS

Intereses Tasa Bruta Anual 0.13%	\$ 2.15
Retención de IDE	\$ 0.00
Retención de ISR	\$ 0.00
Intereses Netos Ganados	\$ 2.15

*SALDO NO DISPONIBLE AL DIA

	MONTO
Depósitos de cheques S.B.C.	\$ 0.00
Comisiones Pendientes de aplicar	\$ 0.00
Compras no aplicadas	\$ 0.00
Total	\$ 0.00

RESUMEN DE COMISIONES

CHEQUES	
Cheques girados	0
Cheques girados sin comisión	0
Cheques girados con comisión	0
Importe de la comisión	\$ 0.00
Por cheques devueltos	\$ 0.00
OTRAS COMISIONES	\$ 0.00

COMPORTAMIENTO DE TARJETA DE DEBITO

Uso en cajeros automáticos	\$ 0.00
Compras en comercios	\$ 0.00
Uso en sucursales	\$ 0.00
Total Uso del débito	\$ 0.00

763

▼ DETALLE DE OPERACIONES ▼

FECHA	DESCRIPCION DEL CARGO/ ABONO	MONEDA	MONTO DEL RETIRO	MONTO DEL DEPOSITO	SALDO
31-JUL-16	SALDO ANTERIOR				19,207.86
31-AGO-16	LIQ.INT.S/TASA LIQ 2016-08-31	MXP		2.15	19,210.01

AVISO

¡DESCUBRA LAS VENTAJAS QUE LE OFRECE EL SERVICIO DE DEPOSITOS REMOTOS!
 REALICE DEPOSITOS CON CHEQUES DESDE LA COMODIDAD DE SU OFICINA Y EVITE FILAS EN SUCURSAL,
 LOS DEPOSITOS REALIZADOS CON CHEQUES BANORTE SE REFLEJARAN EN SU CUENTA EL MISMO DIA,
 LA COMISION MENSUAL ES DE \$300 Y \$1 POR CADA CHEQUE PROCESADO.
 PARA MAYOR INFORMACION LO INVITAMOS A CONTACTAR A SU EJECUTIVO DE CUENTA.

▼ INVERSION GLOBAL PM ▼

CONTRATO: 0241266706

DIVISA: PESOS

CLABE: 072 709 00241266706 7

▼ RESUMEN DEL PERIODO ▼

	MONTO
Saldo inicial del período	\$ 0.00
(+) Depósitos	\$ 0.00
(-) Retiros	\$ 0.00
(+) Intereses Netos Ganados	\$ 0.00
(-) Total de Comisiones cobradas	\$ 0.00
(-) IVA sobre comisiones (16%)	\$ 0.00
Saldo Actual	\$ 0.00
Saldo Disponible al día*	\$ 0.00
Saldo Mínimo requerido	\$ 0.00

▼ SALDO PROMEDIO DIARIO ▼

En el Período (del 01 Ago al 31 Ago)	\$ 0.00
Días que comprende el período	031
Acumulado anual	\$ 0.00
Días que comprende el período anual	244

▼ CALCULO DE INTERESES DEVENGADOS ▼

Intereses Tasa Bruta Anual 0.00%	\$ 0.00
Retención de IDE	\$ 0.00
Retención de ISR	\$ 0.00
Intereses Netos Ganados	\$ 0.00

▼ DETALLE DE OPERACIONES ▼

FECHA	DESCRIPCION DEL CARGO/ ABONO	MONEDA	MONTO DEL RETIRO	MONTO DEL DEPOSITO	SALDO
31-JUL-16	SALDO ANTERIOR				0.00
	SIN MOVIMIENTOS				

(Saldo inicial de \$19,207.86)

Saldo Final \$19,210.01

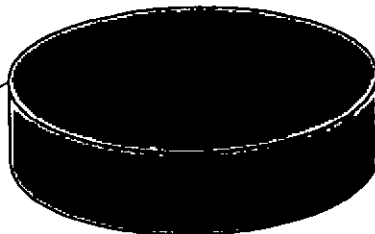

764

REFERENCIA DE ABREVIACIONES:

R.F.C.: Registro Federal de Causantes - CLABE: Clave Bancaria Estandarizada - I.V.A.: Impuesto al Valor Agregado - I.S.R.: Impuesto Sobre la Renta
 - S.B.C: Saldo salvo Buen Cobro - DISP.: Disposición/Dispersión - ATM.: Cajero Automático - BTE.: Banorte - CPA.: Compra - DEP.: Depósito - COM.: Comisión
 -INTBC.: Interbancaria - O/B.: Otro Banco - CHEQ/CHQ.: Cheque - LIQ.: Liquidación (Pago) - INT.: Interés (es) - EDO.: Estado - CTA.: Cuenta - CAM.: Cámara
 de Compensación - ABO.: Abono - CAP.: Capital - INV.: Inversión - PZO.: Plazo - DEV.: Devolución - REV.: Reverso - CONS.: Consulta. - VEN.: Ventanilla

Cuando no reciba su estado de cuenta durante los 20 días siguientes de la fecha de corte, y no haya dado instrucciones para que no se le envíe, favor de solicitarlo en su sucursal.

Podrá consultar la información de las comisiones de todos los bancos con fines informativos y de comparación en la CONDUSEF al teléfono 01 800 999 8080 y en la página electrónica: www.condusef.gob.mx

línea
DIRECTA
 para su empresa
 México, D.F. (55) 5140 5640
 Monterrey (81) 8155 9640
 Guadalajara (33) 2459 9040
 resto del país 01 800 DIRECTA
 (3473282)

PERMANENTE

www.banorte.com

Banco Mercantil del Norte, S.A. Institución de Banca Múltiple Grupo Financiero Banorte Av. Revolución No. 3000, Colonia Primavera, C.P. 64830, Monterrey, Nuevo León. RFC. BMN930209927.

Banco Mercantil del Norte, S.A. Institución de Banca Múltiple, Grupo Financiero Banorte recibe las consultas, reclamaciones o aclaraciones, en su Unidad Especializada de Atención a Usuarios, ubicada en Av. Paseo de la Reforma No. 505 Piso 43 Colonia Cuauhtémoc C.P. 06500 Delegación Cuauhtémoc, México, D.F. y por Correo Electrónico une@banorte.com o Teléfono 01 800 627 22 92, así como en cualquiera de sus sucursales u oficinas. En el caso de no obtener una respuesta satisfactoria, podrá acudir a la Comisión Nacional para la Protección y Defensa de los Usuarios de Servicios Financieros www.condusef.gob.mx con número telefónico de atención en el Distrito Federal (55) 53400999 y desde el interior de la República el 01 800 999 8080

Advertencia:
 Incumplir tus obligaciones te puede generar comisiones.

El presente Estado de Cuenta no es un comprobante fiscal



Los productos anteriormente descritos se encuentran protegidos por el Instituto para la Protección del Ahorro Bancario (IPAB) hasta por un monto equivalente a 400,000 UDIS por cliente por institución, lo anterior de conformidad con las disposiciones legales que regulan a dicho Instituto.

Visita la página www.ipab.org.mx

No. de cliente	07597888
RFC	MVG850101T56
Plaza	9588 PLAZA SAN LUIS POTOSI
Sucursal	0849 MATEHUALA
Teléfonos Sucursal	8821210
Dirección Sucursal	CONSTITUCION 14 CENTRO
Período	De 01/Agosto/2016 al 31/Agosto/2016
Fecha de corte	31/Agosto/2016
Página	3 de 3

▼ INFORME DE DEPÓSITOS EN EFECTIVO MAYORES A \$15,000 PESOS ▼

MUNICIPIO DE VILLA DE GUADALUPE SLP
 CALLE IGNACIO ALDAMA 31, CENTRO VILLA DE GUADALUPE S.L.P. C.P. 78850
 RFC: MVG850101T56

	DEL MES DE AGOSTO DE 2016	NO. DE CLIENTE: 07597888	
EXCEDENTES DE DEPOSITOS		\$	28,008.00
TIPO DE CAMBIO		\$	18.5773
RESUMEN DEL EJERCICIO 2016		\$	873,308.00
MONTO EXCEDENTE DE DEPOSITOS			

*Los depósitos en efectivo presentados en el presente informe, son aquellos que exceden la cantidad de \$15,000 (Quince mil pesos 00/100) de forma acumulada en todas las cuentas bajo la titularidad del cliente, dentro de un mes calendario.

BANCO MERCANTIL DEL NORTE S.A., INSTITUCION DE BANCA MULTIPLE
 GRUPO FINANCIERO BANORTE,
 AV. REVOLUCION NO. 3000, COLONIA PRIMAVERA, C.P. 64830, MONTERREY, N.L.
 RFC: BMN930209927

AVISO DE PRIVACIDAD

El artículo tercero transitorio de la Ley para la Protección de Datos Personales en Posesión de Particulares (LPDPPP) establece que los responsables expedirán el aviso de privacidad de conformidad con lo dispuesto en los artículos 16 y 17 de la LPDPPP. Por lo anterior, ponemos a su disposición nuestro aviso de privacidad en www.banorte.com. Se presume que usted consiente tácitamente en el tratamiento de sus datos mientras no manifieste su oposición.

765

MUNICIPIO DE VILLA DE GUADALUPE
ESTADO DE SAN LUIS POTOSI
AUXILIAR POR CUENTAS DE REGISTRO

(Todas las cuentas) PERIODO SELECCIONADO DEL 01-ago-2016 AL 31-ago-2016

o.CUENTA/Concepto de la cuenta			SALDO			
Fecha	Cheque	No Póliza / Concepto por movimiento	INICIAL	DEBE	HABER	SALDO FINAL
112-09-006	-->	SEDESOL 2014 CTA 0233681023	19,205.71	4.30	0.00	19,210.01
/08/2016	S/N	100370 / INTERESES BANCARIOS SEDESOL 2014 CTA 0233681023, DE		2.15		19,207.86
/08/2016	S/N	100371 / INTERESES BANCARIOS SEDESOL 2014 CTA 0233681023, DE		2.15		19,210.01



SEDATU 2014
MUNICIPIO DE VILLA DE GUADALUPE SLP
CALLE IGNACIO ALDAMA 31
CENTRO
VILLA DE GUADALUPE S.L.P.
SUCURSAL 0849 MATEHUALA
CORREO

C.P. 78850



No. de cliente 07597888
RFC MVG850101T56
Plaza 9588 PLAZA SAN LUIS POTOSI
Sucursal 0849 MATEHUALA
Teléfonos Sucursal 8821210
Dirección Sucursal CONSTITUCION 14 CENTRO
Período De 01/Agosto/2016 al 31/Agosto/2016
Fecha de corte 31/Agosto/2016
Página 1 de 3

NO. CUENTA	0233680697
GANANCIA ANUAL TOTAL (GAT) ¹	N/A %
GAT NOMINAL	N/A %
GAT REAL ²	0.00
(+) INTERESES APLICABLES	\$ 0.00
(-) TOTAL DE COMISIONES COBRADAS	\$ 0.00

NO. CUENTA	0236397343
GANANCIA ANUAL TOTAL (GAT) ¹	0.00 %
GAT NOMINAL	-3.45 %
GAT REAL ²	0.00
(+) INTERESES APLICABLES	\$ 0.00
(-) TOTAL DE COMISIONES COBRADAS	\$ 0.00

Enlace Global PM C/Intereses
Agosto 2016

¹ Antes de impuestos

² La GAT REAL es el rendimiento que obtendría después de descontar la inflación estimada

▼ RESUMEN INTEGRAL ▼

PRODUCTO/SERVICIO	CUENTA	SALDO ANTERIOR	SALDO AL CORTE
ENLACE GLOBAL PM C/INTERESES	0233680697	\$ 8,862.22	\$ 8,862.22
INVERSION GLOBAL PM	0236397343	\$ 0.00	\$ 0.00
TOTAL		\$ 8,862.22	\$ 8,862.22

▼ Enlace Global Pm C/Intereses ▼

No. de CUENTA: 0233680697

DIVISA: PESOS

CLABE: 072 709 00233680697 5

▼ RESUMEN DEL PERIODO ▼

	MONTO
Saldo inicial del período	\$ 8,862.22
(+) Depósitos	\$ 0.00
(-) Retiros	\$ 0.00
(+) Intereses Netos Ganados	\$ 0.00
(-) Comisiones Cobradas	\$ 0.00
(-) IVA sobre comisiones (16%)	\$ 0.00
Saldo Actual	\$ 8,862.22
Saldo Disponible al día*	\$ 8,862.22
Saldo Mínimo requerido	\$ 0.00

▼ *SALDO NO DISPONIBLE AL DIA ▼

	MONTO
Depósitos de cheques S.B.C.	\$ 0.00
Comisiones Pendientes de aplicar	\$ 0.00
Compras no aplicadas	\$ 0.00
Total	\$ 0.00

▼ SALDO PROMEDIO DIARIO ▼

	MONTO
En el Período (del 01 Ago al 31 Ago)	\$ 8,862.22
Días que comprende el período	031
Acumulado anual	\$ 8,862.22
Días que comprende el período anual	244

▼ CALCULO DE INTERESES DEVENGADOS ▼

Intereses Tasa Bruta Anual 0.00%	\$ 0.00
Retención de IDE	\$ 0.00
Retención de ISR	\$ 0.00
Intereses Netos Ganados	\$ 0.00

▼ RESUMEN DE COMISIONES ▼

CHEQUES	
Cheques girados	0
Cheques girados sin comisión	0
Cheques girados con comisión	0
Importe de la comisión	\$ 0.00
Por cheques devueltos	\$ 0.00
OTRAS COMISIONES	\$ 0.00

▼ COMPORTAMIENTO DE TARJETA DE DEBITO ▼

Uso en cajeros automáticos	\$ 0.00
Compras en comercios	\$ 0.00
Uso en sucursales	\$ 0.00
Total Uso del débito	\$ 0.00

768

▼ DETALLE DE OPERACIONES ▼					
FECHA	DESCRIPCION DEL CARGO/ ABONO	MONEDA	MONTO DEL RETIRO	MONTO DEL DEPOSITO	SALDO
31-JUL-16	SALDO ANTERIOR SIN MOVIMIENTOS				8,862.22

AVISO

DESCUBRA LAS VENTAJAS QUE LE OFRECE EL SERVICIO DE DEPOSITOS REMOTOS!
 REALICE DEPOSITOS CON CHEQUES DESDE LA COMODIDAD DE SU OFICINA Y EVITE FILAS EN SUCURSAL,
 LOS DEPOSITOS REALIZADOS CON CHEQUES BANORTE SE REFLEJARAN EN SU CUENTA EL MISMO DIA,
 LA COMISION MENSUAL ES DE \$300 Y \$1 POR CADA CHEQUE PROCESADO.
 PARA MAYOR INFORMACION LO INVITAMOS A CONTACTAR A SU EJECUTIVO DE CUENTA.

▼ INVERSION GLOBAL PM ▼		
CONTRATO: 0236397343	DIVISA: PESOS	CLABE: 072 709 00236397343 1

▼ RESUMEN DEL PERIODO ▼		▼ SALDO PROMEDIO DIARIO ▼	
	MONTO		
Saldo inicial del periodo	\$ 0.00	En el Periodo (del 01 Ago al 31 Ago)	\$ 0.00
(+) Depósitos	\$ 0.00	Días que comprende el periodo	031
(-) Retiros	\$ 0.00	Acumulado anual	\$ 0.00
(+) Intereses Netos Ganados	\$ 0.00	Días que comprende el periodo anual	244
(-) Total de Comisiones cobradas	\$ 0.00	▼ CALCULO DE INTERESES DEVENGADOS ▼	
(-) IVA sobre comisiones (16%)	\$ 0.00	Intereses Tasa Bruta Anual 0.00%	\$ 0.00
Saldo Actual	\$ 0.00	Retención de IDE	\$ 0.00
Saldo Disponible al día*	\$ 0.00	Retención de ISR	\$ 0.00
Saldo Mínimo requerido	\$ 0.00	Intereses Netos Ganados	\$ 0.00

▼ DETALLE DE OPERACIONES ▼					
FECHA	DESCRIPCION DEL CARGO/ ABONO	MONEDA	MONTO DEL RETIRO	MONTO DEL DEPOSITO	SALDO
31-JUL-16	SALDO ANTERIOR SIN MOVIMIENTOS				0.00

(Saldo inicial de \$8,862.22)

Saldo Final \$8,862.22

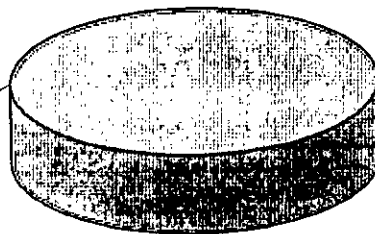

REFERENCIA DE ABREVIACIONES:

R.F.C.: Registro Federal de Causantes - CLABE: Clave Bancaria Estandarizada - I.V.A.: Impuesto al Valor Agregado - I.S.R.: Impuesto Sobre la Renta
 - S.B.C.: Saldo salvo Buen Cobro - DISP.: Disposición/Dispersion - ATM.: Cajero Automático - BTE.: Banorte - CPA.: Compra - DEP.: Depósito - COM.: Comisión
 -INTBC.: Interbancaria - O/B.: Otro Banco - CHEQ/CHEQ.: Cheque - LIQ.: Liquidación (Pago) - INT.: Interés (es) - EDO.: Estado - CTA.: Cuenta - CAM.: Cámara
 de Compensación - ABO.: Abono - CAP.: Capital - INV.: Inversión - PZO.: Plazo - DEV.: Devolución - REV.: Reverso - CONS.: Consulta - VEN.: Ventanilla

Quando no reciba su estado de cuenta durante los 20 días siguientes de la fecha de corte, y no haya dado instrucciones para que no se le envíe, favor de solicitarlo en su sucursal.

Podrá consultar la información de las comisiones de todos los bancos con fines informativos y de comparación en la CONDUSEF al teléfono 01 800 999 8080 y en la página electrónica:

www.condusef.gob.mx

linea
DIRECTA
 para su empresa
 México, D.F. (55) 5140 5640
 Monterrey (81) 8156 9640
 Guadalajara (33) 1658 9040
 Resto del país 01 800 DIRECTA
 (347 1742)

BANORTE

www.banorte.com

Banco Mercantil del Norte, S.A. Institución de Banca Múltiple Grupo Financiero Banorte Av. Revolución No. 3000, Colonia Primavera, C.P. 64830, Monterrey, Nuevo León. RFC. BMN930209927.

Banco Mercantil del Norte, S.A. Institución de Banca Múltiple, Grupo Financiero Banorte recibe las consultas, reclamaciones o aclaraciones, en su Unidad Especializada de Atención a Usuarios, ubicada en Av. Paseo de la Reforma No. 505 Piso 43 Colonia Cuauhtémoc C.P. 06500 Delegación Cuauhtémoc, México, D.F. y por Correo Electrónico une@banorte.com o Teléfono 01 800 627 22 92, así como en cualquiera de sus sucursales u oficinas. En el caso de no obtener una respuesta satisfactoria, podrá acudir a la Comisión Nacional para la Protección y Defensa de los Usuarios de Servicios Financieros www.condusef.gob.mx con número telefónico de atención en el Distrito Federal (55) 53400999 y desde el interior de la República el 01 800 999 8080

Advertencia:
 Incumplir tus obligaciones te puede generar comisiones.

El presente Estado de Cuenta no es un comprobante fiscal



Los productos anteriormente descritos se encuentran protegidos por el Instituto para la Protección del Ahorro Bancario (IPAB) hasta por un monto equivalente a 400,000 UDIS por cliente por institución, lo anterior, de conformidad con las disposiciones legales que regulan a dicho Instituto.

Visita la página www.ipab.org.mx

769

No. de cliente	07597888
RFC	MVG850101T56
Plaza	9588 PLAZA SAN LUIS POTOSI
Sucursal	0849 MATEHUALA
Teléfonos Sucursal	8821210
Dirección Sucursal	CONSTITUCION 14 CENTRO
Período	De 01/Agosto/2016 al 31/Agosto/2016
Fecha de corte	31/Agosto/2016
Página	3 de 3

▼ INFORME DE DEPÓSITOS EN EFECTIVO MAYORES A \$15,000 PESOS ▼

MUNICIPIO DE VILLA DE GUADALUPE SLP
 CALLE IGNACIO ALDAMA 31, CENTRO VILLA DE GUADALUPE S.L.P. C.P. 78850
 RFC: MVG850101T56

	DEL MES DE AGOSTO DE 2016	NO. DE CLIENTE: 07597888		
EXCEDENTES DE DEPOSITOS			\$	28,008.00
TIPO DE CAMBIO			\$	18.5773
RESUMEN DEL EJERCICIO 2016			\$	873,308.00
MONTO EXCEDENTE DE DEPOSITOS				

*Los depósitos en efectivo presentados en el presente informe, son aquellos que exceden la cantidad de \$15,000 (Quince mil pesos 00/100) de forma acumulada en todas las cuentas bajo la titularidad del cliente, dentro de un mes calendario.

BANCO MERCANTIL DEL NORTE S.A., INSTITUCION DE BANCA MULTIPLE
 GRUPO FINANCIERO BANORTE,
 AV. REVOLUCION NO. 3000, COLONIA PRIMAVERA, C.P. 64830, MONTERREY, N.L.
 RFC: BMN930209927

AVISO DE PRIVACIDAD

El artículo tercero transitorio de la Ley para la Protección de Datos Personales en Posesión de Particulares (LPDPPP) establece que los responsables expedirán el aviso de privacidad de conformidad con lo dispuesto en los artículos 16 y 17 de la LPDPPP. Por lo anterior, ponemos a su disposición nuestro aviso de privacidad en www.banorte.com. Se presume que usted consiente tácitamente en el tratamiento de sus datos mientras no manifieste su oposición.

770

MUNICIPIO DE VILLA DE GUADALUPE
ESTADO DE SAN LUIS POTOSI
AUXILIAR POR CUENTAS DE REGISTRO

(Todas las cuentas) PERIODO SELECCIONADO DEL 01-ago-2016 AL 31-ago-2016

No. CUENTA/Concepto de la cuenta			SALDO		SALDO FINAL	
Fecha	Cheque	No Póliza / Concepto por movimiento	INICIAL	DEBE		HABER
1112-09-004	-->	SEDATU 2014 CTA. 023360697	8,862.22	0.00	0.00	8,862.22

771



MUNICIPIO DE VILLA DE GUADALUPE

CONCILIACION BANCARIA DEL 01 AL 31 DE JULIO DE 2016
BANORTE FORTALECIMIENTO 2014 CUENTA No. 0212679061

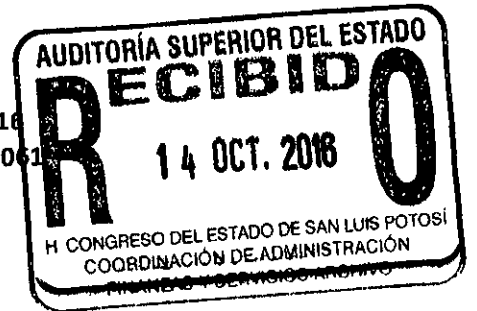

	SALDO SEGÚN LIBROS	\$ 5,977.23
MAS:	ABONAMOS Y NO CARGAN:	\$ -
		<hr/>
		\$ 5,977.23
MAS:	CARGAN Y NO ABONAMOS	
MENOS:	ABONAN Y NO CARGAMOS:	
MENOS:	CARGAMOS Y NO ABONAN:	
		<hr/>
	SALDO SEGÚN BANCO	<u>\$ 5,977.23</u>

772

FORTELECIMIENTO 2014
MUNICIPIO DE VILLA DE GUADALUPE SLP
CALLE ALDAMA 31
VILLA DE GUADALUPE
VILLA DE GUADALUPE S.L.P.
SUCURSAL 0849 MATEHUALA
CORREO

C.P. 78850



No. de cliente 07597888
RFC MVG850101T56
Plaza 9588 PLAZA SAN LUIS POTOSI
Sucursal 0849 MATEHUALA
Teléfonos Sucursal 8821210
Dirección Sucursal CONSTITUCION 14 CENTRO
Período De 01/Agosto/2016 al 31/Agosto/2016
Fecha de corte 31/Agosto/2016
Página 1 de 3

NO. CUENTA	0212679061
GANANCIA ANUAL TOTAL (GAT) ¹	
GAT NOMINAL	N/A %
GAT REAL ²	N/A %
(+) INTERESES APLICABLES	\$ 0.00
(-) TOTAL DE COMISIONES COBRADAS	\$ 0.00

NO. CUENTA	0215832081
GANANCIA ANUAL TOTAL (GAT) ¹	
GAT NOMINAL	0.00 %
GAT REAL ²	-3.45 %
(+) INTERESES APLICABLES	\$ 0.00
(-) TOTAL DE COMISIONES COBRADAS	\$ 0.00

Enlace Global PM S/Intereses
Agosto 2016

¹ Antes de Impuestos

² La GAT REAL es el rendimiento que obtendría después de descontar la inflación estimada

▼ RESUMEN INTEGRAL ▼

PRODUCTO/SERVICIO	CUENTA		SALDO ANTERIOR		SALDO AL CORTE
ENLACE GLOBAL PM S/INTERESES	0212679061	\$	5,977.23	\$	5,977.23
INVERSION GLOBAL PM	0215832081	\$	0.00	\$	0.00
TOTAL		\$	5,977.23	\$	5,977.23

▼ Enlace Global Pm S/Intereses ▼

No. de CUENTA: 0212679061

DIVISA: PESOS

CLABE: 072 709 00212679061 5

▼ RESUMEN DEL PERIODO ▼

	MONTO
Saldo inicial del período	\$ 5,977.23
(+) Depósitos	\$ 0.00
(-) Retiros	\$ 0.00
(+) Intereses Netos Ganados	\$ 0.00
(-) Comisiones Cobradas	\$ 0.00
(-) IVA sobre comisiones (16%)	\$ 0.00
Saldo Actual	\$ 5,977.23
Saldo Disponible al día*	\$ 5,977.23
Saldo Mínimo requerido	\$ 0.00

▼ SALDO PROMEDIO DIARIO ▼

	MONTO
En el Período (del 01 Ago al 31 Ago)	\$ 5,977.23
Días que comprende el período	031
Acumulado anual	\$ 5,977.23
Días que comprende el período anual	244

▼ CALCULO DE INTERESES DEVENGADOS ▼

Intereses Tasa Bruta Anual 0.00%	\$ 0.00
Retención de IDE	\$ 0.00
Retención de ISR	\$ 0.00
Intereses Netos Ganados	\$ 0.00

▼ *SALDO NO DISPONIBLE AL DIA ▼

	MONTO
Depósitos de cheques S.B.C.	\$ 0.00
Comisiones Pendientes de aplicar	\$ 0.00
Compras no aplicadas	\$ 0.00
Total	\$ 0.00

▼ RESUMEN DE COMISIONES ▼

CHEQUES	
Cheques girados	0
Cheques girados sin comisión	0
Cheques girados con comisión	0
Importe de la comisión	\$ 0.00
Por cheques devueltos	\$ 0.00
OTRAS COMISIONES	\$ 0.00

▼ COMPORTAMIENTO DE TARJETA DE DEBITO ▼

Uso en cajeros automáticos	\$ 0.00
Compras en comercios	\$ 0.00
Uso en sucursales	\$ 0.00
Total Uso del débito	\$ 0.00

773

La fecha de corte coincide con la fecha de terminación del periodo que se señala en el presente estado de cuenta. Las operaciones efectuadas durante días no laborales o después de la hora de corte de fin de día serán consideradas en nuestra contabilidad como realizadas en el siguiente día hábil bancario. Usted dispone de 90 días después de la fecha de corte para objetar la información contenida en su estado de cuenta, de no hacerlo se asumirá su conformidad al respecto.

▼ DETALLE DE OPERACIONES ▼

FECHA	DESCRIPCION DEL CARGO/ ABONO	MONEDA	MONTO DEL RETIRO	MONTO DEL DEPOSITO	SALDO
31-JUL-16	SALDO ANTERIOR SIN MOVIMIENTOS				5,977.23

AVISO

¡DESCUBRA LAS VENTAJAS QUE LE OFRECE EL SERVICIO DE DEPOSITOS REMOTOS!
 REALICE DEPOSITOS CON CHEQUES DESDE LA COMODIDAD DE SU OFICINA Y EVITE FILAS EN SUCURSAL,
 LOS DEPOSITOS REALIZADOS CON CHEQUES BANORTE SE REFLEJARAN EN SU CUENTA EL MISMO DIA,
 LA COMISION MENSUAL ES DE \$300 Y \$1 POR CADA CHEQUE PROCESADO.
 PARA MAYOR INFORMACION LO INVITAMOS A CONTACTAR A SU EJECUTIVO DE CUENTA.

▼ INVERSION GLOBAL PM ▼

CONTRATO: 0215832081

DIVISA: PESOS

CLABE: 072 709 002158320817

▼ RESUMEN DEL PERIODO ▼

	MONTO
Saldo inicial del período	\$ 0.00
(+) Depósitos	\$ 0.00
(-) Retiros	\$ 0.00
(+) Intereses Netos Ganados	\$ 0.00
(-) Total de Comisiones cobradas	\$ 0.00
(-) IVA sobre comisiones (16%)	\$ 0.00
Saldo Actual	\$ 0.00
Saldo Disponible al día*	\$ 0.00
Saldo Mínimo requerido	\$ 0.00

▼ SALDO PROMEDIO DIARIO ▼

En el Período (del 01 Ago al 31 Ago)	\$ 0.00
Días que comprende el período	031
Acumulado anual	\$ 0.00
Días que comprende el período anual	244

▼ CALCULO DE INTERESES DEVENGADOS ▼

Intereses Tasa Bruta Anual 0.00%	\$ 0.00
Retención de IDE	\$ 0.00
Retención de ISR	\$ 0.00
Intereses Netos Ganados	\$ 0.00

▼ DETALLE DE OPERACIONES ▼

FECHA	DESCRIPCION DEL CARGO/ ABONO	MONEDA	MONTO DEL RETIRO	MONTO DEL DEPOSITO	SALDO
31-JUL-16	SALDO ANTERIOR SIN MOVIMIENTOS				0.00

(Saldo inicial de \$5,977.23)

Saldo Final \$5,977.23

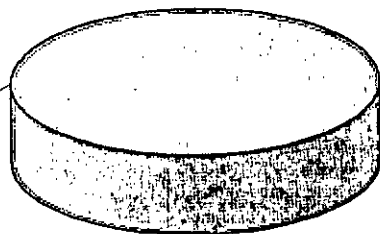

REFERENCIA DE ABREVIACIONES:

R.F.C.: Registro Federal de Causantes - CLABE: Clave Bancaria Estandarizada - I.V.A.: Impuesto al Valor Agregado - I.S.R.: Impuesto Sobre la Renta
 - S.B.C: Saldo salvo Buen Cobro - DISP: Disposición/Dispersión - ATM: Cajero Automático - BTE: Banorte - CPA: Compra - DEP: Depósito - COM: Comisión
 -INTBC: Interbancaria - O/B: Otro Banco - CHEQ/CHQ: Cheque - LIQ: Liquidación (Pago) - INT: Interés (es) - EDO: Estado - CTA: Cuenta - CAM: Cámara
 de Compensación - ABO: Abono - CAP: Capital - INV: Inversión - PZO: Plazo - DEV: Devolución - REV: Reverso - CONS: Consulta - VEN: Ventanilla

Quando no reciba su estado de cuenta durante los 20 días siguientes de la fecha de corte, y no haya dado instrucciones para que no se le envíe, favor de solicitarlo en su sucursal.

Podrá consultar la información de las comisiones de todos los bancos con fines informativos y de comparación en la CONDUSEF al teléfono 01 800 999 8080 y en la página electrónica:

www.condusef.gob.mx

línea
DIRECTA
para su empresa
Número D.F. (55) 5340 5640
Monterrey (81) 8156 9640
Guadalajara (33) 3659 9040
México del Norte 01 800 DIRECTA
(047 3382)

© BANORTE

www.banorte.com

Banco Mercantil del Norte, S.A. Institución de Banca Múltiple Grupo Financiero Banorte Av. Revolución No. 3000, Colonia Primavera, C.P. 64830, Monterrey, Nuevo León. RFC. BMN930209927.

Banco Mercantil del Norte, S.A. Institución de Banca Múltiple, Grupo Financiero Banorte recibe las consultas, reclamaciones o aclaraciones, en su Unidad Especializada de Atención a Usuarios, ubicada en Av. Paseo de la Reforma No. 505 Piso 43 Colonia Cuauhtémoc C.P. 06500 Delegación Cuauhtémoc, México, D.F. y por Correo Electrónico une@banorte.com o Teléfono 01 800 627 22 92, así como en cualquiera de sus sucursales u oficinas. En el caso de no obtener una respuesta satisfactoria, podrá acudir a la Comisión Nacional para la Protección y Defensa de los Usuarios de Servicios Financieros www.condusef.gob.mx con número telefónico de atención en el Distrito Federal (55) 53400999 y desde el interior de la República el 01 800 999 8080

Advertencia:
Incumplir tus obligaciones te puede generar comisiones.

El presente Estado de Cuenta no es un comprobante fiscal



Los productos anteriormente descritos se encuentran protegidos por el Instituto para la Protección del Ahorro Bancario (IPAB) hasta por un monto equivalente a 400,000 UDIS por cliente por Institución, lo anterior, de conformidad con las disposiciones legales que regulan a dicho Instituto.

Visita la página www.ipab.org.mx

No. de cliente	07597888
RFC	MVG850101T56
Plaza	9588 PLAZA SAN LUIS POTOSI
Sucursal	0849 MATEHUALA
Teléfonos Sucursal	8821210
Dirección Sucursal	CONSTITUCION 14 CENTRO
Período	De 01/Agosto/2016 al 31/Agosto/2016
Fecha de corte	31/Agosto/2016
Página	3 de 3

▼ INFORME DE DEPÓSITOS EN EFECTIVO MAYORES A \$15,000 PESOS ▼

MUNICIPIO DE VILLA DE GUADALUPE SLP
CALLE ALDAMA 31, VILLA DE GUADALUPE VILLA DE GUADALUPE S.L.P. C.P. 78850
RFC: MVG850101T56

	DEL MES DE AGOSTO DE 2016	NO. DE CLIENTE: 07597888		
EXCEDENTES DE DEPOSITOS			\$	28,008.00
TIPO DE CAMBIO			\$	18.5773
RESUMEN DEL EJERCICIO 2016				
MONTO EXCEDENTE DE DEPOSITOS			\$	873,308.00

*Los depósitos en efectivo presentados en el presente informe, son aquellos que exceden la cantidad de \$15,000 (Quince mil pesos 00/100) de forma acumulada en todas las cuentas bajo la titularidad del cliente, dentro de un mes calendario.

BANCO MERCANTIL DEL NORTE S.A., INSTITUCION DE BANCA MULTIPLE
GRUPO FINANCIERO BANORTE,
AV. REVOLUCION NO. 3000, COLONIA PRIMAVERA, C.P. 64830, MONTERREY, N.L.
RFC: BMN930209927

AVISO DE PRIVACIDAD

El artículo tercero transitorio de la Ley para la Protección de Datos Personales en Posesión de Particulares (LPDPPP) establece que los responsables expedirán el aviso de privacidad de conformidad con lo dispuesto en los artículos 16 y 17 de la LPDPPP. Por lo anterior, ponemos a su disposición nuestro aviso de privacidad en www.banorte.com. Se presume que usted consiente tácitamente en el tratamiento de sus datos mientras no manifieste su oposición.

770

MUNICIPIO DE VILLA DE GUADALUPE
ESTADO DE SAN LUIS POTOSI
AUXILIAR POR CUENTAS DE REGISTRO

(Todas las cuentas) PERIODO SELECCIONADO DEL 01-ago-2016 AL 31-ago-2016

o. CUENTA/Concepto de la cuenta			SALDO		SALDO FINAL	
Fecha	Cheque	No Póliza / Concepto por movimiento	INICIAL	DEBE		HABER
112-09-002	-->	FORTA 2014 CTA. 0212679061	5,977.23	0.00	0.00	5,977.23





MUNICIPIO DE VILLA DE GUADALUPE

CONCILIACION BANCARIA DEL 01 AL 31 DE AGOSTO DE 2016
BANORTE INFRAESTRUCTURA 2014 CUENTA No. 0212679052

	SALDO SEGÚN LIBROS		\$ 5,887.63
MAS:	ABONAMOS Y NO CARGAN:	\$	-
			<hr/>
			\$ -
			\$ 5,887.63
MAS:	CARGAN Y NO ABONAMOS		
MENOS:	ABONAN Y NO CARGAMOS:		
MENOS:	CARGAMOS Y NO ABONAN:		
		777	<hr/>
			\$ -
			<hr/>
	SALDO SEGÚN BANCO		\$ 5,887.63

INFRAESTRUCTURA 2014
MUNICIPIO DE VILLA DE GUADALUPE SLP
CALLE ALDAMA 31
VILLA DE GUADALUPE
VILLA DE GUADALUPE S.L.P.
SUCURSAL 0849 MATEHUALA
CORREO

C.P. 78850



No. de cliente 07597888
RFC MVG850101T56
Plaza 9588 PLAZA SAN LUIS POTOSI
Sucursal 0849 MATEHUALA
Teléfonos Sucursal 8821210
Dirección Sucursal CONSTITUCION 14 CENTRO
Período De 01/Agosto/2016 al 31/Agosto/2016
Fecha de corte 31/Agosto/2016
Página 1 de 3

NO. CUENTA	0212679052
GANANCIA ANUAL TOTAL (GAT) ¹	
GAT NOMINAL	N/A %
GAT REAL ²	N/A %
(+) INTERESES APLICABLES	\$ 0.00
(-) TOTAL DE COMISIONES COBRADAS	\$ 0.00

NO. CUENTA	0215829782
GANANCIA ANUAL TOTAL (GAT) ¹	
GAT NOMINAL	0.00 %
GAT REAL ²	-3.45 %
(+) INTERESES APLICABLES	\$ 0.00
(-) TOTAL DE COMISIONES COBRADAS	\$ 0.00

Enlace Global PM S/Intereses
Agosto 2016

¹ Antes de Impuestos

² La GAT REAL es el rendimiento que obtendría después de descontar la inflación estimada

RESUMEN INTEGRAL

PRODUCTO/SERVICIO	CUENTA	SALDO ANTERIOR	SALDO AL CORTE
ENLACE GLOBAL PM S/INTERESES	0212679052	\$ 5,887.63	\$ 5,887.63
INVERSION GLOBAL PM	0215829782	\$ 0.00	\$ 0.00
TOTAL		\$ 5,887.63	\$ 5,887.63

Enlace Global Pm S/Intereses

No. de CUENTA: 0212679052

DIVISA: PESOS

CLABE: 072 709 00212679052 1

RESUMEN DEL PERIODO

	MONTO
Saldo inicial del período	\$ 5,887.63
(+) Depósitos	\$ 0.00
(-) Retiros	\$ 0.00
(+) Intereses Netos Ganados	\$ 0.00
(-) Comisiones Cobradas	\$ 0.00
(-) IVA sobre comisiones (16%)	\$ 0.00
Saldo Actual	\$ 5,887.63
Saldo Disponible al día*	\$ 0.00
Saldo Mínimo requerido	\$ 0.00

SALDO PROMEDIO DIARIO

	MONTO
En el Período (del 01 Ago al 31 Ago)	\$ 5,887.63
Días que comprende el período	031
Acumulado anual	\$ 5,887.63
Días que comprende el período anual	244

CALCULO DE INTERESES DEVENGADOS

Intereses Tasa Bruta Anual 0.00%	\$ 0.00
Retención de IDE	\$ 0.00
Retención de ISR	\$ 0.00
Intereses Netos Ganados	\$ 0.00

SALDO NO DISPONIBLE AL DIA

	MONTO
Depósitos de cheques S.B.C.	\$ 0.00
Comisiones Pendientes de aplicar	\$ 5,887.63
Compras no aplicadas	\$ 0.00
Total	\$ 5,887.63

RESUMEN DE COMISIONES

CHEQUES	
Cheques girados	0
Cheques girados sin comisión	0
Cheques girados con comisión	0
Importe de la comisión	\$ 0.00
Por cheques devueltos	\$ 0.00
OTRAS COMISIONES	\$ 0.00

COMPORTAMIENTO DE TARJETA DE DEBITO

Uso en cajeros automáticos	\$ 0.00
Compras en comercios	\$ 0.00
Uso en sucursales	\$ 0.00
Total Uso del débito	\$ 0.00

778

La fecha de corte coincide con la fecha de terminación del período que se señala en el presente estado de cuenta. Las operaciones efectuadas durante días no laborales o después de la hora de corte de fin de día serán consideradas en nuestra contabilidad como realizadas en el siguiente día hábil bancario. Usted dispone de 90 días después de la fecha de corte para objetar la información contenida en su estado de cuenta, de no hacerlo se asumirá su conformidad al respecto.

▼ DETALLE DE OPERACIONES ▼					
FECHA	DESCRIPCION DEL CARGO/ ABONO	MONEDA	MONTO DEL RETIRO	MONTO DEL DEPOSITO	SALDO
31-JUL-16	SALDO ANTERIOR SIN MOVIMIENTOS				5,887.63

AVISO

¡DESCUBRA LAS VENTAJAS QUE LE OFRECE EL SERVICIO DE DEPOSITOS REMOTOS!
 REALICE DEPOSITOS CON CHEQUES DESDE LA COMODIDAD DE SU OFICINA Y EVITE FILAS EN SUCURSAL,
 LOS DEPOSITOS REALIZADOS CON CHEQUES BANORTE SE REFLEJARAN EN SU CUENTA EL MISMO DIA,
 LA COMISION MENSUAL ES DE \$300 Y \$1 POR CADA CHEQUE PROCESADO.
 PARA MAYOR INFORMACION LO INVITAMOS A CONTACTAR A SU EJECUTIVO DE CUENTA.

▼ INVERSION GLOBAL PM ▼		
CONTRATO: 0215829782	DIVISA: PESOS	CLABE: 072 709 00215829782 7

▼ RESUMEN DEL PERIODO ▼		▼ SALDO PROMEDIO DIARIO ▼	
	MONTO		
Saldo inicial del período	\$ 0.00	En el Período (del 01 Ago al 31 Ago)	\$ 0.00
(+) Depósitos	\$ 0.00	Días que comprende el período	031
(-) Retiros	\$ 0.00	Acumulado anual	\$ 0.00
(+) Intereses Netos Ganados	\$ 0.00	Días que comprende el período anual	244
(-) Total de Comisiones cobradas	\$ 0.00	▼ CALCULO DE INTERESES DEVENGADOS ▼	
(-) IVA sobre comisiones (16%)	\$ 0.00	Intereses Tasa Bruta Anual 0.00%	\$ 0.00
Saldo Actual	\$ 0.00	Retención de IDE	\$ 0.00
Saldo Disponible al día*	\$ 0.00	Retención de ISR	\$ 0.00
Saldo Mínimo requerido	\$ 0.00	Intereses Netos Ganados	\$ 0.00

▼ DETALLE DE OPERACIONES ▼					
FECHA	DESCRIPCION DEL CARGO/ ABONO	MONEDA	MONTO DEL RETIRO	MONTO DEL DEPOSITO	SALDO
31-JUL-16	SALDO ANTERIOR SIN MOVIMIENTOS				0.00

(Saldo inicial de \$5,887.63)

Saldo Final \$5,887.63



REFERENCIA DE ABREVIACIONES:

R.F.C.: Registro Federal de Causantes - CLABE: Clave Bancaria Estandarizada - I.V.A.: Impuesto al Valor Agregado - I.S.R.: Impuesto Sobre la Renta
 - S.B.C: Saldo salvo Buen Cobro - DISP: Disposición/Dispersión - ATM.: Cajero Automático - BTE.: Banorte - CPA.: Compra - DEP.: Depósito - COM.: Comisión
 -INTBC.: Interbancaria - OIB.: Otro Banco - CHEQ/CHQ.: Cheque - LIQ.: Liquidación (Pago) - INT.: Interés (es) - EDO.: Estado - CTA.: Cuenta - CAM.: Cámara
 de Compensación - ABO.: Abono - CAP.: Capital - INV.: Inversión - PZO.: Plazo - DEV.: Devolución - REV.: Reverso - CONS.: Consulta. - VEN.: Ventanilla

779

Quando no reciba su estado de cuenta durante los 20 días siguientes de la fecha de corte, y no haya dado instrucciones para que no se le envíe, favor de solicitarlo en su sucursal.

Podrá consultar la información de las comisiones de todos los bancos con fines informativos y de comparación en la CONDUSEF al teléfono 01 800 999 8080 y en la página electrónica:

www.condusef.gob.mx

linea DIRECTA
 para su empresa
 México, D.F. (55) 5140 5640
 Monterrey (81) 8150 9640
 Guadalajara (33) 3643 9640
 Resto del país 01 800 DIRECTA
 (14775287)

BANORTE
www.banorte.com

Banco Mercantil del Norte, S.A. Institución de Banca Múltiple Grupo Financiero Banorte Av. Revolución No. 3000, Colonia Primavera, C.P. 64830, Monterrey, Nuevo León. RFC. BMN930209927.

Banco Mercantil del Norte, S.A. Institución de Banca Múltiple, Grupo Financiero Banorte recibe las consultas, reclamaciones o aclaraciones, en su Unidad Especializada de Atención a Usuarios, ubicada en Av. Paseo de la Reforma No. 505 Piso 43 Colonia Cuauhtémoc C.P. 06500 Delegación Cuauhtémoc, México, D.F. y por Correo Electrónico une@banorte.com o Teléfono 01 800 627 22 92, así como en cualquiera de sus sucursales u oficinas. En el caso de no obtener una respuesta satisfactoria, podrá acudir a la Comisión Nacional para la Protección y Defensa de los Usuarios de Servicios Financieros www.condusef.gob.mx con número telefónico de atención en el Distrito Federal (55) 53400999 y desde el interior de la República el 01 800 999 8080

Advertencia:
 Incumplir tus obligaciones te puede generar comisiones.

El presente Estado de Cuenta no es un comprobante fiscal



Los productos anteriormente descritos se encuentran protegidos por el Instituto para la Protección del Ahorro Bancario (IPAB) hasta por un monto equivalente a 400,000 UDIS por cliente por Institución, lo anterior de conformidad con las disposiciones legales que regulan a dicho Instituto.

Visita la página www.ipab.org.mx

No. de cliente	07597888
RFC	MVG85010IT56
Plaza	9588 PLAZA SAN LUIS POTOSI
Sucursal	0849 MATEHUALA
Teléfonos Sucursal	8821210
Dirección Sucursal	CONSTITUCION 14 CENTRO
Período	De 01/Agosto/2016 al 31/Agosto/2016
Fecha de corte	31/Agosto/2016
Página	3 de 3

▼ INFORME DE DEPÓSITOS EN EFECTIVO MAYORES A \$15,000 PESOS ▼

MUNICIPIO DE VILLA DE GUADALUPE SLP
 CALLE ALDAMA 31, VILLA DE GUADALUPE VILLA DE GUADALUPE S.L.P. C.P. 78850
 RFC: MVG85010IT56

DEL MES DE AGOSTO DE 2016 NO. DE CLIENTE: 07597888

EXCEDENTES DE DEPOSITOS	\$	28,008.00
TIPO DE CAMBIO	\$	18.5773
RESUMEN DEL EJERCICIO 2016		
MONTO EXCEDENTE DE DEPOSITOS	\$	873,308.00

*Los depósitos en efectivo presentados en el presente informe, son aquellos que exceden la cantidad de \$15,000 (Quince mil pesos 00/100) de forma acumulada en todas las cuentas bajo la titularidad del cliente, dentro de un mes calendario.

BANCO MERCANTIL DEL NORTE S.A., INSTITUCION DE BANCA MULTIPLE
 GRUPO FINANCIERO BANORTE,
 AV. REVOLUCION NO. 3000, COLONIA PRIMAVERA, C.P. 64830, MONTERREY, N.L.
 RFC: BMN930209927

AVISO DE PRIVACIDAD

El artículo tercero transitorio de la Ley para la Protección de Datos Personales en Posesión de Particulares (LPDPPP) establece que los responsables expedirán el aviso de privacidad de conformidad con lo dispuesto en los artículos 16 y 17 de la LPDPPP. Por lo anterior, ponemos a su disposición nuestro aviso de privacidad en www.banorte.com. Se presume que usted consiente tácitamente en el tratamiento de sus datos mientras no manifieste su oposición.

780

(Todas las cuentas) PERIODO SELECCIONADO DEL 01-ago-2016 AL 31-ago-2016

lo.CUENTA/Concepto de la cuenta			SALDO			
Fecha	Cheque	No Póliza / Concepto por movimiento	INICIAL	DEBE	HABER	SALDO FINAL
112-09-001	-->	INFRA 2014 CTA. 212679052	5,887.63	0.00	0.00	5,887.63

781

MUNICIPIO DE VILLA DE GUADALUPE
CONCILIACION BANCARIA DEL 01 AL 30 DE SEPTIEMBRE DE 2016
BANORTE FORTALECIMIENTO 2015 CUENTA No. 0409497672

MAS: SALDO SEGÚN LIBROS \$ 2,835.03
ABONAMOS Y NO CARGAN: \$ -

\$ -
\$ 2,835.03

MAS: CARGAN Y NO ABONAMOS

MENOS: ABONAN Y NO CARGAMOS:

MENOS: CARGAMOS Y NO ABONAN:

\$ -

SALDO SEGÚN BANCO

\$ 2,835.03

782

FORTALECIMIENTO 2015
MUNICIPIO DE VILLA DE GUADALUPE SLP
CALLE IGNACIO ALDAMA 31
CENTRO
VILLA DE GUADALUPE S.L.P.
SUCURSAL 0849 MATEHUALA
CORREO

C.P. 78850



No. de cliente 07597888
RFC MYG850101T56
Plaza 9588 PLAZA SAN LUIS POTOSI
Sucursal 0849 MATEHUALA
Teléfonos Sucursal 8821210
Dirección Sucursal CONSTITUCION 14 CENTRO
Período De 01/Septiembre/2016 al 30/Septiembre/2016
Fecha de corte 30/Septiembre/2016
Página 1 de 3

NO. CUENTA	0409497672
GANANCIA ANUAL TOTAL (GAT) ¹	N/A %
GAT NOMINAL	N/A %
GAT REAL ²	0.00
(+) INTERESES APLICABLES	\$ 0.00
(-) TOTAL DE COMISIONES COBRADAS	\$ 0.00

NO. CUENTA	0409497748
GANANCIA ANUAL TOTAL (GAT) ¹	0.00 %
GAT NOMINAL	-3.37 %
GAT REAL ²	0.00
(+) INTERESES APLICABLES	\$ 0.00
(-) TOTAL DE COMISIONES COBRADAS	\$ 0.00

Enlace Global PM C/Intereses
Septiembre 2016

¹ Antes de impuestos

² La GAT REAL es el rendimiento que obtendría después de descontar la inflación estimada

▼ RESUMEN INTEGRAL ▼

PRODUCTO/SERVICIO	CUENTA	SALDO ANTERIOR	SALDO AL CORTE
ENLACE GLOBAL PM C/INTERESES	0409497672	\$ 2,835.03	\$ 2,835.03
INVERSION GLOBAL PM	0409497748	\$ 0.00	\$ 0.00
TOTAL		\$ 2,835.03	\$ 2,835.03

▼ Enlace Global Pm C/Intereses ▼

No. de CUENTA: 0409497672

DIVISA: PESOS

CLABE: 072 709 00409497672 1

▼ RESUMEN DEL PERIODO ▼

	MONTO
Saldo inicial del período	\$ 2,835.03
(+) Depósitos	\$ 0.00
(-) Retiros	\$ 0.00
(+) Intereses Netos Ganados	\$ 0.00
(-) Comisiones Cobradas	\$ 0.00
(-) IVA sobre comisiones (16%)	\$ 0.00
Saldo Actual	\$ 2,835.03
Saldo Disponible al día*	\$ 2,835.03
Saldo Mínimo requerido	\$ 0.00

▼ *SALDO NO DISPONIBLE AL DIA ▼

	MONTO
Depósitos de cheques S.B.C.	\$ 0.00
Comisiones Pendientes de aplicar	\$ 0.00
Compras no aplicadas	\$ 0.00
Total	\$ 0.00

▼ SALDO PROMEDIO DIARIO ▼

	MONTO
En el Período (del 01 Sep al 30 Sep)	\$ 2,835.03
Días que comprende el período	030
Acumulado anual	\$ 59,094.42
Días que comprende el período anual	274

▼ CALCULO DE INTERESES DEVENGADOS ▼

Intereses Tasa Bruta Anual 0.00%	\$ 0.00
Retención de IDE	\$ 0.00
Retención de ISR	\$ 0.00
Intereses Netos Ganados	\$ 0.00

▼ RESUMEN DE COMISIONES ▼

CHEQUES	
Cheques girados	0
Cheques girados sin comisión	0
Cheques girados con comisión	0
Importe de la comisión	\$ 0.00
Por cheques devueltos	\$ 0.00
OTRAS COMISIONES	\$ 0.00

▼ COMPORTAMIENTO DE TARJETA DE DEBITO ▼

Uso en cajeros automáticos	\$ 0.00
Compras en comercios	\$ 0.00
Uso en sucursales	\$ 0.00
Total Uso del débito	\$ 0.00

783

La fecha de corte coincide con la fecha de terminación del período que se señala en el presente estado de cuenta. Las operaciones efectuadas durante días no laborales o después de la hora de corte de fin de día serán consideradas en nuestra contabilidad como realizadas en el siguiente día hábil bancario. Usted dispone 90 días después de la fecha de corte para objetar la información contenida en su estado de cuenta, de no hacerlo se asumirá su conformidad al respecto.

▼ DETALLE DE OPERACIONES ▼

FECHA	DESCRIPCION DEL CARGO/ ABONO	MONEDA	MONTO DEL RETIRO	MONTO DEL DEPOSITO	SALDO
31-AGO-16	SALDO ANTERIOR SIN MOVIMIENTOS				2,835.03

AVISO

DESCUBRA LAS VENTAJAS QUE LE OFRECE EL SERVICIO DE DEPOSITOS REMOTOS!
REALICE DEPOSITOS CON CHEQUES DESDE LA COMODIDAD DE SU OFICINA Y EVITE FILAS EN SUCURSAL,
LOS DEPOSITOS REALIZADOS CON CHEQUES BANORTE SE REFLEJARAN EN SU CUENTA EL MISMO DIA,
LA COMISION MENSUAL ES DE \$300 Y \$1 POR CADA CHEQUE PROCESADO.
PARA MAYOR INFORMACION LO INVITAMOS A CONTACTAR A SU EJECUTIVO DE CUENTA.

▼ INVERSION GLOBAL PM ▼

CONTRATO: 0409497748

DIVISA: PESOS

CLABE: 072 709 00409497748 7

▼ RESUMEN DEL PERIODO ▼

	MONTO
Saldo inicial del periodo	\$ 0.00
(+) Depósitos	\$ 0.00
(-) Retiros	\$ 0.00
(+) Intereses Netos Ganados	\$ 0.00
(-) Total de Comisiones cobradas	\$ 0.00
(-) IVA sobre comisiones (16%)	\$ 0.00
Saldo Actual	\$ 0.00
Saldo Disponible al día*	\$ 0.00
Saldo Mínimo requerido	\$ 0.00

▼ SALDO PROMEDIO DIARIO ▼

En el Período (del 01 Sep al 30 Sep)	\$ 0.00
Días que comprende el período	030
Acumulado anual	\$ 0.00
Días que comprende el período anual	274

▼ CALCULO DE INTERESES DEVENGADOS ▼

Intereses Tasa Bruta Anual 0.00%	\$ 0.00
Retención de IDE	\$ 0.00
Retención de ISR	\$ 0.00
Intereses Netos Ganados	\$ 0.00

▼ DETALLE DE OPERACIONES ▼

FECHA	DESCRIPCION DEL CARGO/ ABONO	MONEDA	MONTO DEL RETIRO	MONTO DEL DEPOSITO	SALDO
31-AGO-16	SALDO ANTERIOR SIN MOVIMIENTOS				0.00

(Saldo Inicial de \$2,835.03)

Saldo Final \$2,835.03

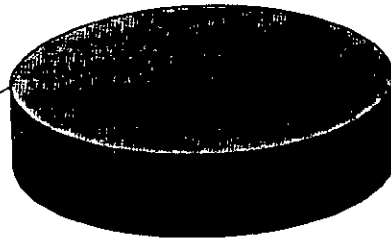

REFERENCIA DE ABREVIACIONES:

R.F.C.: Registro Federal de Causantes - CLABE: Clave Bancaria Estandarizada - I.V.A.: Impuesto al Valor Agregado - I.S.R.: Impuesto Sobre la Renta
- S.B.C.: Saldo salvo Buen Cobro - DISP.: Disposición/Dispersión - ATM.: Cajero Automático - BTE.: Banorte - CPA.: Compra - DEP.: Depósito - COM.: Comisión
-INTBC.: Interbancaria - O/B.: Otro Banco - CHEQ/CHQ.: Cheque - LIQ.: Liquidación (Pago) - INT.: Interés (es) - EDO.: Estado - CTA.: Cuenta - CAM.: Cámara
de Compensación - ABO.: Abono - CAP.: Capital - INV.: Inversión - PZO.: Plazo - DEV.: Devolución - REV.: Reverso - CONS.: Consulta. - VEN.: Ventanilla

784

Cuando no reciba su estado de cuenta durante los 20 días siguientes de la fecha de corte, y no haya dado instrucciones para que no se le envíe, favor de solicitarlo en su sucursal.

Podrá consultar la información de las comisiones de todos los bancos con fines informativos y de comparación en la CONDUSEF al teléfono 01 800 999 8080 y en la página electrónica:

www.condusef.gob.mx

línea
DIRECTA
para su empresa
México, D.F. (55) 5340 5640
Monterrey (81) 8156 9640
Guadalajara (33) 3660 9640
Resto del país 01 800 DIRECTA
(55) 7 1212

EBANORTE

www.banorte.com

Banco Mercantil del Norte, S.A. Institución de Banca Múltiple Grupo Financiero Banorte Av. Revolución No. 3000, Colonia Primavera, C.P. 64830 Monterrey, Nuevo León. RFC. BMN930209927.

Banco Mercantil del Norte, S.A. Institución de Banca Múltiple. Grupo Financiero Banorte recibe las consultas, reclamaciones o aclaraciones en Unidad Especializada de Atención Usuarios, ubicada en Av. Paseo de Reforma No. 505 Piso 43 Col. Cuauhtémoc C.P. 06500 Delegación Cuauhtémoc, México, D.F. y por Correo Electrónico une@banorte.com o Teléfono 01 800 627 22 92, así como en cualquiera de sus sucursales u oficinas. En el caso de no obtener una respuesta satisfactoria podrá acudir a la Comisión Nacional para Protección y Defensa de los Usuarios de Servicios Financieros www.condusef.gob.mx con número telefónico de atención en el Distrito Federal (55) 53400999 y desde el interior de la República al 01 800 999 8080.

Advertencia:
Incumplir tus obligaciones puede generar comisiones.

El presente Estado de Cuenta no es un comprobante fiscal



Los productos anteriormente descritos se encuentran protegidos por el Instituto para Protección del Ahorro Bancario (IPAB) hasta por un monto equivalente a 400,000 UDIs por cliente por Institución, lo anterior de conformidad con las disposiciones legales que reglamentan a dicho Instituto.

Visita la página www.ipab.org

No. de cliente	07597888
RFC	MVG850101T56
Plaza	9588 PLAZA SAN LUIS POTOSI
Sucursal	0849 MATEHUALA
Teléfonos Sucursal	8821210
Direccion Sucursal	CONSTITUCION 14 CENTRO
Periodo	De 01/Septiembre/2016 al 30/Septiembre/2016
Fecha de corte	30/Septiembre/2016
Página	3 de 3

▼ INFORME DE DEPÓSITOS EN EFECTIVO MAYORES A \$15,000 PESOS ▼

MUNICIPIO DE VILLA DE GUADALUPE SLP
 CALLE IGNACIO ALDAMA 31, CENTRO VILLA DE GUADALUPE S.L.P. C.P. 78850
 RFC: MVG850101T56

DEL MES DE **SEPTIEMBRE** DE 2016 NO. DE CLIENTE: **07597888**

EXCEDENTES DE DEPOSITOS	\$	36,029.74
TIPO DE CAMBIO	\$	19.5002
RESUMEN DEL EJERCICIO 2016		
MONTO EXCEDENTE DE DEPOSITOS	\$	909,337.74

*Los depósitos en efectivo presentados en el presente informe, son aquellos que exceden la cantidad de \$15,000 (Quince mil pesos 00/100) de forma acumulada en todas las cuentas bajo la titularidad del cliente, dentro de un mes calendario.

BANCO MERCANTIL DEL NORTE S.A., INSTITUCION DE BANCA MULTIPLE
 GRUPO FINANCIERO BANORTE,
 AV. REVOLUCION NO. 3000, COLONIA PRIMAVERA, C.P. 64830, MONTERREY, N.L.
 RFC: BMN930209927

AVISO DE PRIVACIDAD

El artículo tercero transitorio de la Ley para la Protección de Datos Personales en Posesión de Particulares (LPDPPP) establece que los responsables expedirán el aviso de privacidad de conformidad con lo dispuesto en los artículos 16 y 17 de la LPDPPP. Por lo anterior, ponemos a su disposición nuestro aviso de privacidad en www.banorte.com. Se presume que usted consiente tácitamente en el tratamiento de sus datos mientras no manifieste su oposición.

785

La fecha de corte coincide con la fecha de terminación del periodo que se señala en el presente estado de cuenta. Las operaciones efectuadas durante días laborales o después de la hora de corte de fin de día serán consideradas en nuestra contabilidad como realizadas en el siguiente día hábil bancario. Usted dispone de 90 días después de la fecha de corte para objetar la información contenida en su estado de cuenta, de no hacerlo se asumirá su conformidad al respecto.

MUNICIPIO DE VILLA DE GUADALUPE
ESTADO DE SAN LUIS POTOSI
AUXILIAR POR CUENTAS DE REGISTRO

(Todas las cuentas) PERIODO SELECCIONADO DEL 01-sep-2016 AL 30-sep-2016

No. CUENTA/Concepto de la cuenta			S A L D O			SALDO FINAL
Fecha	Cheque	No Póliza / Concepto por movimiento	INICIAL	D E B E	H A B E R	
112-10-002	-->	FORTALECIMIENTO 2015 CTA. 0409497672	2,835.03	0.00	0.00	2,835.03

MUNICIPIO DE VILLA DE GUADALUPE

CONCILIACION BANCARIA DEL 01 AL 30 DE SEPTIEMBRE DE 2016
BANORTE FAM 2015 CUENTA No. 0424626112

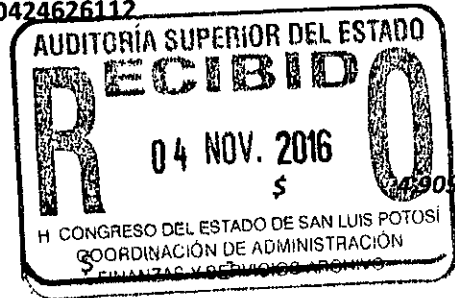

MAS: SALDO SEGÚN LIBROS
 ABONAMOS Y NO CARGAN:

\$ -
 \$ 4,909.01

MAS: CARGAN Y NO ABONAMOS

MENOS: ABONAN Y NO CARGAMOS:

MENOS: CARGAMOS Y NO ABONAN:

\$ -
 \$ 4,909.01

SALDO SEGÚN BANCO

FAM 2015
MUNICIPIO DE VILLA DE GUADALUPE SLP
CALLE IGNACIO ALDAMA 31
CENTRO
VILLA DE GUADALUPE S.L.P.
SUCURSAL 0849 MATEHUALA
CORREO

C.P. 78850



No. de cliente	07597888
RFC	MVG850101T56
Plaza	9588 PLAZA SAN LUIS POTOSI
Sucursal	0849 MATEHUALA
Teléfonos Sucursal	8821210
Dirección Sucursal	CONSTITUCION 14 CENTRO
Período	De 01/Septiembre/2016 al 30/Septiembre/2016
Fecha de corte	30/Septiembre/2016
Página	1 de 4

NO. CUENTA	0424626112
GANANCIA ANUAL TOTAL (GAT) ¹	
GAT NOMINAL	N/A %
GAT REAL ²	N/A %
(+) INTERESES APLICABLES	\$ 0.00
(-) TOTAL DE COMISIONES COBRADAS	\$ 390.00

NO. CUENTA	0424626671
GANANCIA ANUAL TOTAL (GAT) ¹	
GAT NOMINAL	0.00 %
GAT REAL ²	-3.37 %
(+) INTERESES APLICABLES	\$ 0.00
(-) TOTAL DE COMISIONES COBRADAS	\$ 0.00

Enlace Global PM C/Intereses
Septiembre 2016

¹ Antes de Impuestos

² La GAT REAL es el rendimiento que obtendría después de descontar la inflación estimada

RESUMEN INTEGRAL

PRODUCTO/SERVICIO	CUENTA		SALDO ANTERIOR		SALDO AL CORTE
ENLACE GLOBAL PM C/INTERESES	0424626112	\$	5,361.41	\$	4,909.01
INVERSION GLOBAL PM	0424626671	\$	0.00	\$	0.00
TOTAL		\$	5,361.41	\$	4,909.01

Enlace Global Pm C/Intereses

No. de CUENTA: 0424626112

DIVISA: PESOS

CLABE: 072 709 00424626112 9

RESUMEN DEL PERIODO

	MONTO
Saldo inicial del período	\$ 5,361.41
(+) Depósitos	\$ 0.00
(-) Retiros	\$ 0.00
(+) Intereses Netos Ganados	\$ 0.00
(-) Comisiones Cobradas	\$ 390.00
(-) IVA sobre comisiones (16%)	\$ 62.40
Saldo Actual	\$ 4,909.01
Saldo Disponible al día*	\$ 4,909.01
Saldo Mínimo requerido	\$ 10,000.00

SALDO PROMEDIO DIARIO

	MONTO
En el Período (del 01 Sep al 30 Sep)	\$ 5,361.41
Días que comprende el período	030
Acumulado anual	\$ 50,085.30
Días que comprende el período anual	250

CALCULO DE INTERESES DEVENGADOS

Intereses Tasa Bruta Anual 0.00%	\$ 0.00
Retención de IDE	\$ 0.00
Retención de ISR	\$ 0.00
Intereses Netos Ganados	\$ 0.00

*SALDO NO DISPONIBLE AL DIA

	MONTO
Depósitos de cheques S.B.C.	\$ 0.00
Comisiones Pendientes de aplicar	\$ 0.00
Compras no aplicadas	\$ 0.00
Total	\$ 0.00

RESUMEN DE COMISIONES

CHEQUES	
Cheques girados	0
Cheques girados sin comisión	0
Cheques girados con comisión	0
Importe de la comisión	\$ 0.00
Por cheques devueltos	\$ 0.00
OTRAS COMISIONES	\$ 390.00

COMPORTAMIENTO DE TARJETA DE DEBITO

Uso en cajeros automáticos	\$ 0.00
Compras en comercios	\$ 0.00
Uso en sucursales	\$ 0.00
Total Uso del débito	\$ 0.00

708

La fecha de corte coincide con la fecha de terminación del periodo que se señala en el presente estado de cuenta. Las operaciones efectuadas durante días no laborales o después de la hora de corte de fin de día serán consideradas en nuestra contabilidad como realizadas en el siguiente día hábil bancario. Usted dispone 90 días después de la fecha de corte para objetar la información contenida en su estado de cuenta, de no hacerlo se asumirá su conformidad al respecto.

▼ DETALLE DE OPERACIONES ▼

FECHA	DESCRIPCION DEL CARGO/ ABONO	MONEDA	MONTO DEL RETIRO	MONTO DEL DEPOSITO	SALDO
11-AGO-16	SALDO ANTERIOR				5,361.41
1-SEP-16	COMISION POR NO MANTENER SALDO PROMEDIO MINIMO MENSUAL REQUERIDO 201609	MXP	390.00		4,971.41
1-SEP-16	I.V.A. LIQ 2016-09-30	MXP	62.40		4,909.01

DESCUBRA LAS VENTAJAS QUE LE OFRECE EL SERVICIO DE DEPOSITOS REMOTOS!
 REALICE DEPOSITOS CON CHEQUES DESDE LA COMODIDAD DE SU OFICINA Y EVITE FILAS EN SUCURSAL,
 LOS DEPOSITOS REALIZADOS CON CHEQUES BANORTE SE REFLEJARAN EN SU CUENTA EL MISMO DIA,
 LA COMISION MENSUAL ES DE \$300 Y \$1 POR CADA CHEQUE PROCESADO.
 PARA MAYOR INFORMACION LO INVITAMOS A CONTACTAR A SU EJECUTIVO DE CUENTA.

Quando no reciba su estado de cuenta durante los 20 días siguientes de la fecha corte, y no haya da instrucciones para que no le envíe, favor de solicitarlo su sucursal.

Podrá consultar la información de las comisiones de todos bancos con fines informativo de comparación en la CONDU al teléfono 01 800 999 808 en la página electrónica:

www.condusef.gob.mx

línea DIRECTA
 para su empresa
 México, D.F. (55) 5340 5430
 Monterrey (81) 3156 9640
 Guadalajara (33) 3669 9940
 Resto del país 01 800 0100 1212
 (52 7 1282)

BANORTE
www.banorte.com

▼ INVERSION GLOBAL PM ▼

CONTRATO: 0424626671

DIVISA: PESOS

CLABE: 02710004246266713

▼ RESUMEN DEL PERIODO ▼

	MONTO
Saldo inicial del período	\$ 0.00
+) Depósitos	\$ 0.00
-) Retiros	\$ 0.00
+) Intereses Netos Ganados	\$ 0.00
-) Total de Comisiones cobradas	\$ 0.00
-) IVA sobre comisiones (16%)	\$ 0.00
Saldo Actual	\$ 0.00
Saldo Disponible al día*	\$ 0.00
Saldo Mínimo requerido	\$ 0.00

▼ SALDO PROMEDIO DIARIO ▼

En el Período (del 01 Sep al 30 Sep)	0.00
Días que comprende el período	030
Acumulado anual	\$ 0.00
Días que comprende el período anual	365

▼ CALCULO DE INTERESES DEVENGADOS ▼

Intereses Tasa Bruta Anual 0.00%	\$ 0.00
Retención de IDE	\$ 0.00
Retención de ISR	\$ 0.00
Intereses Netos Ganados	\$ 0.00

▼ DETALLE DE OPERACIONES ▼

FECHA	DESCRIPCION DEL CARGO/ ABONO	MONEDA	MONTO DEL RETIRO	MONTO DEL DEPOSITO	SALDO
11-AGO-16	SALDO ANTERIOR SIN MOVIMIENTOS				0.00

REFERENCIA DE ABREVIACIONES:

R.F.C.: Registro Federal de Causantes - CLABE: Clave Bancaria Estandarizada - I.V.A.: Impuesto al Valor Agregado - I.S.R.: Impuesto Sobre la Renta - S.B.C.: Saldo salvo Buen Cobro - DISP.: Disposición/Dispersión - ATM.: Cajero Automático - BTE.: Banorte - CPA.: Compra - DEP.: Depósito - COM.: Comisión - INTBC.: Interbancaria - O/B.: Otro Banco - CHEQ/CHQ.: Cheque - LIQ.: Liquidación (Pago) - INT.: Interés (es) - EDO.: Estado - CTA.: Cuenta - CAM.: Cámara de Compensación - ABO.: Abono - CAP.: Capital - INV.: Inversión - PZO.: Plazo - DEV.: Devolución - REV.: Reverso - CONS.: Consulta. - VEN.: Ventanilla

Banco Mercantil del Norte, S.A. Institución de Banca Múltiple Grupo Financiero Banorte, S.A. Av. Revolución No. 30 Colonia Primavera, C.P. 64160 Monterrey, Nuevo León. RFC: BMN930209927.

Banco Mercantil del Norte, S.A. Institución de Banca Múltiple. Grupo Financiero Banorte recibe las reclamaciones o aclaraciones, a través de la Unidad Especializada de Atención al Usuario, ubicada en Av. Paseo de la Reforma No. 505 Piso 43 Col. Cuauhtémoc C.P. 06500 Delegación Cuauhtémoc, México, D.F. y por correo electrónico una@banorte.com o al teléfono 01 800 627 22 92, así como en cualquier sucursal u oficina. En el caso de no obtener una respuesta satisfactoria podrá acudir a la Comisión Nacional de Protección y Defensa de los Usuarios de Servicios Financieros. www.condusef.gob.mx con el fin de obtener atención telefónica en el Distrito Federal (55) 53400999 y desde el interior de México al 01 800 999 8080.

Advertencia:
 Incumplir tus obligaciones puede generar comisiones

El presente Estado de Cuenta no es un comprobante financiero



Los productos anteriormente descritos se encuentran protegidos por el Instituto para la Protección del Ahorro Bancario (IPAB) hasta por un monto equivalente a 400,000 UDIS por cliente por Institución. Lo anterior de conformidad con las disposiciones legales que rigen a dicho Instituto.

(Saldo inicial de \$5,361.41)

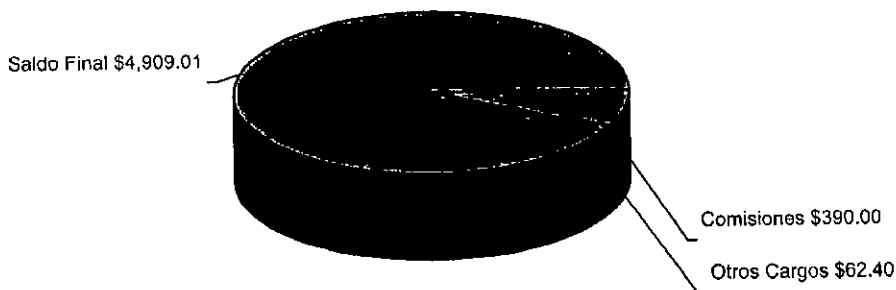

290

La fecha de corte coincide con la fecha de terminación del periodo que se señala en el presente estado de cuenta. Las operaciones efectuadas durante días no laborales o después de la hora de corte de fin de día serán consideradas en nuestra contabilidad como realizadas en el siguiente día hábil bancario. Usted dispone de 90 días después de la fecha de corte para objetar la información contenida en su estado de cuenta, de no hacerlo se asumirá su conformidad al respecto.

No. de cliente	07597888
RFC	MVG850101T56
Plaza	9588 PLAZA SAN LUIS POTOSI
Sucursal	0849 MATEHUALA
Teléfonos Sucursal	8821210
Dirección Sucursal	CONSTITUCION 14 CENTRO
Período	De 01/Septiembre/2016 al 30/Septiembre/2016
Fecha de corte	30/Septiembre/2016
Página	4 de 4

▼ INFORME DE DEPÓSITOS EN EFECTIVO MAYORES A \$15,000 PESOS ▼

MUNICIPIO DE VILLA DE GUADALUPE SLP
 CALLE IGNACIO ALDAMA 31, CENTRO VILLA DE GUADALUPE S.L.P. C.P. 78850
 RFC: MVG850101T56

DEL MES DE **SEPTIEMBRE** DE 2016

NO. DE CLIENTE: **07597888**

EXCEDENTES DE DEPOSITOS	\$	36,029.74
TIPO DE CAMBIO	\$	19.5002
RESUMEN DEL EJERCICIO 2016		
MONTO EXCEDENTE DE DEPOSITOS	\$	909,337.74

*Los depósitos en efectivo presentados en el presente informe, son aquellos que exceden la cantidad de \$15,000 (Quince mil pesos 00/100) de forma acumulada en todas las cuentas bajo la titularidad del cliente, dentro de un mes calendario.

BANCO MERCANTIL DEL NORTE S.A., INSTITUCION DE BANCA MULTIPLE
 GRUPO FINANCIERO BANORTE,
 AV. REVOLUCION NO. 3000, COLONIA PRIMAVERA, C.P. 64830, MONTERREY, N.L.
 RFC: BMN930209927

AVISO DE PRIVACIDAD

El artículo tercero transitorio de la Ley para la Protección de Datos Personales en Posesión de Particulares (LPDPPP) establece que los responsables expedirán el aviso de privacidad de conformidad con lo dispuesto en los artículos 16 y 17 de la LPDPPP. Por lo anterior, ponemos a su disposición nuestro aviso de privacidad en www.banorte.com. Se presume que usted consiente tácitamente en el tratamiento de sus datos mientras no manifieste su oposición.

La fecha de corte coincide con la fecha de terminación del período que se señala en el presente estado de cuenta. Las operaciones efectuadas durante días laborales o después de la hora de corte de fin de día serán consideradas en nuestra contabilidad como realizadas en el siguiente día hábil bancario. Usted dispone 90 días después de la fecha de corte para objetar la información contenida en su estado de cuenta, de no hacerlo se asumirá su conformidad al respecto.

(Todas las cuentas) PERIODO SELECCIONADO DEL 01-sep-2016 AL 30-sep-2016

No. CUENTA/Concepto de la cuenta			SALDO			
Fecha	Cheque	No Póliza / Concepto por movimiento	INICIAL	DEBE	HABER	SALDO FINAL
1112-03-004 --> FAM 2015 CTA. 0424626112			5,361.41	0.00	452.40	4,909.01
0/09/2016	S/N	D00082 / IVA DE COMISIONES BANCARIAS FAM 2015 CTA 042462611			62.40	5,299.01
0/09/2016	S/N	D00082 / COMISIONES BANCARIAS FAM 2015 CTA 0424626112, MES I			390.00	4,909.01

MUNICIPIO DE VILLA DE GUADALUPE

**CONCILIACION BANCARIA DEL 01 AL 30 DE SEPTIEMBRE DE 2016
BANORTE FORTALECIMIENTO 2016 CUENTA No. 0423696958**

	SALDO SEGÚN LIBROS		\$	372,095.14
MAS:	ABONAMOS Y NO CARGAN:		\$	855.00
	29/08/2016 JUAN DE LA ASCENCION HERRERA MEDINA	CH-0093		855.00
			\$	-
			\$	372,950.14
MAS:	CARGAN Y NO ABONAMOS			
MENOS:	ABONAN Y NO CARGAMOS:			
MENOS:	CARGAMOS Y NO ABONAN:			
			\$	-
	SALDO SEGÚN BANCO		\$	372,950.14

793

FORTALECIMIENTO 2016
MUNICIPIO DE VILLA DE GUADALUPE SLP
CALLE IGNACIO ALDAMA 31
CENTRO
VILLA DE GUADALUPE S.L.P.
SUCURSAL 0849 MATEHUALA
CORREO

C.P. 78850



No. de cliente 07597888
RFC MVG850101T56
Plaza 9588 PLAZA SAN LUIS POTOSI
Sucursal 0849 MATEHUALA
Teléfonos Sucursal 8821210
Dirección Sucursal CONSTITUCION 14 CENTRO
Período De 01/Septiembre/2016 al 30/Septiembre/2016
Fecha de corte 30/Septiembre/2016
Página 1 de 4

NO. CUENTA	0423696958
GANANCIA ANUAL TOTAL (GAT) ¹	
GAT NOMINAL	N/A %
GAT REAL ²	N/A %
(+) INTERESES APLICABLES	\$ 14.18
(-) TOTAL DE COMISIONES COBRADAS	\$ 0.00

NO. CUENTA	0423697580
GANANCIA ANUAL TOTAL (GAT) ¹	
GAT NOMINAL	0.00 %
GAT REAL ²	-3.37 %
(+) INTERESES APLICABLES	\$ 0.00
(-) TOTAL DE COMISIONES COBRADAS	\$ 0.00

Enlace Global PM C/Intereses
Septiembre 2016

¹ Antes de Impuestos

² La GAT REAL es el rendimiento que obtendría después de descontar la inflación estimada

RESUMEN INTEGRAL

PRODUCTO/SERVICIO	CUENTA	SALDO ANTERIOR	SALDO AL CORTE
ENLACE GLOBAL PM C/INTERESES	0423696958	\$ 369,616.38	\$ 372,950.14
INVERSION GLOBAL PM	0423697580	\$ 0.00	\$ 0.00
TOTAL		\$ 369,616.38	\$ 372,950.14

Enlace Global Pm C/Intereses

No. de CUENTA: 0423696958

DIVISA: PESOS

CLABE: 072 709 00423696958 3

RESUMEN DEL PERIODO

	MONTO
Saldo inicial del período	\$ 369,616.38
(+) Depósitos	\$ 462,271.50
(-) Retiros	\$ 458,951.92
(+) Intereses Netos Ganados	\$ 14.18
(-) Comisiones Cobradas	\$ 0.00
(-) IVA sobre comisiones (16%)	\$ 0.00
Saldo Actual	\$ 372,950.14
Saldo Disponible al día*	\$ 372,950.14
Saldo Mínimo requerido	\$ 0.00

SALDO PROMEDIO DIARIO

	MONTO
En el Período (del 01 Sep al 30 Sep)	\$ 77,369.71
Días que comprende el período	030
Acumulado anual	\$ 173,292.58
Días que comprende el período anual	255

CALCULO DE INTERESES DEVENGADOS

Intereses Tasa Bruta Anual 0.22%	\$ 14.18
Retención de IDE	\$ 0.00
Retención de ISR	\$ 0.00
Intereses Netos Ganados	\$ 14.18

***SALDO NO DISPONIBLE AL DIA**

	MONTO
Depósitos de cheques S.B.C.	\$ 0.00
Comisiones Pendientes de aplicar	\$ 0.00
Compras no aplicadas	\$ 0.00
Total	\$ 0.00

RESUMEN DE COMISIONES

CHEQUES	
Cheques girados	12
Cheques girados sin comisión	12
Cheques girados con comisión	0
Importe de la comisión	\$ 0.00
Por cheques devueltos	\$ 0.00
OTRAS COMISIONES	\$ 0.00

COMPORTAMIENTO DE TARJETA DE DEBITO

Uso en cajeros automáticos	\$ 0.00
Compras en comercios	\$ 0.00
Uso en sucursales	\$ 0.00
Total Uso del débito	\$ 0.00

794

La fecha de corte coincide con la fecha de terminación del período que se señala en el presente estado de cuenta. Las operaciones efectuadas durante días no laborales o después de la hora de corte de fin de día serán consideradas en nuestra contabilidad como realizadas en el siguiente día hábil bancario. Usted dispone 90 días después de la fecha de corte para objetar la información contenida en su estado de cuenta, de no hacerlo se asumirá su conformidad al respecto.

▼ DETALLE DE OPERACIONES ▼

ECHA	DESCRIPCION DEL CARGO/ ABONO	MONEDA	MONTO DEL RETIRO	MONTO DEL DEPOSITO	SALDO
1-AGO-16	SALDO ANTERIOR				369,616.38
2-SEP-16	CHEQUE PAGADO 0000096	MXP	18,578.65		351,037.73
2-SEP-16	CHEQUE PAGADO 0000097	MXP	34,963.03		316,074.70
5-SEP-16	CHEQUE PAGADO 0000098	MXP	265,469.00		50,605.70
	DEPOSITO A CTA. 0409497887 RFC MYG850101T56				
17-SEP-16	CHEQUE PAGADO 0000099	MXP	10,000.00		40,605.70
	DEPOSITO A CTA. 0618143708 RFC GPM070720FX8				
4-SEP-16	CHEQUE PAGADO 0000101	MXP	7,000.00		33,605.70
	DEPOSITO A CTA. 0618143708 RFC GPM070720FX8				
4-SEP-16	CHEQUE PAGADO 0000102	MXP	10,000.00		23,605.70
	DEPOSITO A CTA. 0618143708 RFC GPM070720FX8				
4-SEP-16	DEPOSITO CHQ.BANORTE 0000582	MXP		50,000.00	73,605.70
	DEPOSITO DE LA CUENTA : 0409497887				
14-SEP-16	CHEQUE PAGADO 0000104	MXP	17,550.00		56,055.70
14-SEP-16	CHEQUE PAGADO 0000103	MXP	33,083.74		22,971.96
22-SEP-16	CHEQUE CAMARA 0000100	MXP	5,336.00		17,635.96
	MUMR610809810				
22-SEP-16	CHEQUE PAGADO 0000105	MXP	10,000.00		7,635.96
	DEPOSITO A CTA. 0618143708 RFC GPM070720FX8				
30-SEP-16	DEPOSITO CHQ.BANORTE 0000059	MXP		46,971.50	54,607.46
	DEPOSITO DE LA CUENTA : 0423695483				
30-SEP-16	CHEQUE PAGADO 0000106	MXP	18,550.00		36,057.46
30-SEP-16	CHEQUE PAGADO 0000107	MXP	28,421.50		7,635.96
30-SEP-16	002601001609300000186710	MXP		365,300.00	372,935.96
	SPEI RECIBIDO DEL BANCO 0012 BBVA BANCOMER				
	DEL CLIENTE SECRETARIA DE FINANZAS				
	DE LA CLABE 012700001015002364 CON RFC GES850101L4A				
	CONCEPTO: SECRETARIA DE FINANZAS				
	REFERENCIA: 3009168 CVE RAST: 002601001609300000186710				
30-SEP-16	LIQ.INT.S/TASA LIQ 2016-09-30	MXP		14.18	372,950.14

Quando no reciba su estado de cuenta durante los 20 días siguientes de la fecha de corte, y no haya dado instrucciones para que no le envíe, favor de solicitarlo a su sucursal.

Podrá consultar la información de las comisiones de todos los bancos con fines informativos de comparación en la CONDUSEF al teléfono 01 800 999 8080 en la página electrónica: www.condusef.gob.mx

línea
DIRECTA
PARA SU EMPRESA
México, D.F. (55) 5140 4410
Guadalajara (33) 3469 9040
Monterrey (81) 800 DIRECTA
(117) 1212

BANORTE
www.banorte.com

Banco Mercantil del Norte, Institución de Banca Múltiple del Grupo Financiero Banorte, S.A. de CV. Av. Revolución No. 31 Colonia Primavera, C.P. 64000 Monterrey, Nuevo Laredo, T.M. RFC: BMN930209927.

Banco Mercantil del Norte, S.A. Institución de Banca Múltiple, Grupo Financiero Banorte recibe las reclamaciones o aclaraciones, Unidad Especializada de Atención al Cliente, ubicada en Av. Paseo de la Reforma No. 505 Piso 43 Cuauhtémoc C.P. 06500 Del Cuauhtémoc, México, D.F. y por correo electrónico une@banorte.com u al teléfono 01 800 627 22 92, así como en cualquiera de sus sucursales u oficinas. En caso de no obtener una respuesta satisfactoria podrá acudir a la Comisión Nacional de Protección y Defensa de los Usuarios de Servicios Financieros www.condusef.gob.mx con el teléfono de atención en el Distrito Federal (55) 53400999 y desde el interior de la República el 01 800 999 8080

Advertencia:
Incumplir tus obligaciones puede generar comisiones:

El presente Estado de Cuenta no es un comprobante fiscal.



Los productos anteriormente descritos se encuentran protegidos por el Instituto de Protección del Ahorro Bancario (IPAB) hasta por un monto equivalente a 400,000 UDI: cliente por Institución, lo a de conformidad con la disposiciones legales que rigen a dicho Instituto.

AVISO

DESCUBRA LAS VENTAJAS QUE LE OFRECE EL SERVICIO DE DEPOSITOS REMOTOS!
REALICE DEPOSITOS CON CHEQUES DESDE LA COMODIDAD DE SU OFICINA Y EVITE FILAS EN SUCURSAL,
LOS DEPOSITOS REALIZADOS CON CHEQUES BANORTE SE REFLEJARAN EN SU CUENTA EL MISMO DIA,
LA COMISION MENSUAL ES DE \$300 Y \$1 POR CADA CHEQUE PROCESADO,
PARA MAYOR INFORMACION LO INVITAMOS A CONTACTAR A SU EJECUTIVO DE CUENTA.

▼ INVERSION GLOBAL PM ▼

CONTRATO: 0423697580

DIVISA: PESOS

CLABE: 072 709 00423697580 7

REFERENCIA DE ABREVIACIONES:

R.F.C.: Registro Federal de Causantes - CLABE: Clave Bancaria Estandarizada - I.V.A.: Impuesto al Valor Agregado - I.S.R.: Impuesto Sobre la Renta - S.B.C: Saldo salvo Buen Cobro - DISP.: Disposición/Dispersión - ATM.: Cajero Automático - BTE.: Banorte - CPA.: Compra - DEP.: Depósito - COM.: Comisión - INTBC.: Interbancaria - O/B.: Otro Banco - CHEQ/CHEQ.: Cheque - LIQ.: Liquidación (Pago) - INT.: Interés (es) - EDO.: Estado - CTA.: Cuenta - CAM.: Cámara de Compensación - ABO.: Abono - CAP.: Capital - INV.: Inversión - PZO.: Plazo - DEV.: Devolución - REV.: Reverso - CONS.: Consulta. - VEN.: Ventanilla

735

▼ RESUMEN DEL PERIODO ▼		▼ SALDO PROMEDIO DIARIO ▼	
	MONTO		
Saldo inicial del período	\$ 0.00	En el Período (del 01 Sep al 30 Sep)	\$ 0.00
(+) Depósitos	\$ 0.00	Días que comprende el período	030
(-) Retiros	\$ 0.00	Acumulado anual	\$ 0.00
(+) Intereses Netos Ganados	\$ 0.00	Días que comprende el período anual	255
(-) Total de Comisiones cobradas	\$ 0.00	▼ CALCULO DE INTERESES DEVENGADOS ▼	
(-) IVA sobre comisiones (16%)	\$ 0.00	Intereses Tasa Bruta Anual 0.00%	\$ 0.00
Saldo Actual	\$ 0.00	Retención de IDE	\$ 0.00
Saldo Disponible al día*	\$ 0.00	Retención de ISR	\$ 0.00
Saldo Mínimo requerido	\$ 0.00	Intereses Netos Ganados	\$ 0.00

▼ DETALLE DE OPERACIONES ▼

FECHA	DESCRIPCION DEL CARGO/ ABONO	MONEDA	MONTO DEL RETIRO	MONTO DEL DEPOSITO	SALDO
31-AGO-16	SALDO ANTERIOR				0.00
	SIN MOVIMIENTOS				

(Saldo inicial de \$369,616.38)

Saldo Final \$372,950.14



Retiros en efectivo \$458,951.92

736

La fecha de corte coincide con la fecha de terminación del periodo que se señala en el presente estado de cuenta. Las operaciones efectuadas durante días no laborales o después de la hora de corte de fin de día serán consideradas en nuestra contabilidad como realizadas en el siguiente día hábil bancario. Usted dispone 90 días después de la fecha de corte para objetar la información contenida en su estado de cuenta, de no hacerlo se asumirá su conformidad al respecto.

No. de cliente	07597888
RFC	MVG85010IT56
Plaza	9588 PLAZA SAN LUIS POTOSI
Sucursal	0849 MATEHUALA
Teléfonos Sucursal	8821210
Dirección Sucursal	CONSTITUCION 14 CENTRO
Período	De 01/Septiembre/2016 al 30/Septiembre/2016
Fecha de corte	30/Septiembre/2016
Página	4 de 4

▼ INFORME DE DEPÓSITOS EN EFECTIVO MAYORES A \$15,000 PESOS ▼

MUNICIPIO DE VILLA DE GUADALUPE SLP
 CALLE IGNACIO ALDAMA 31, CENTRO VILLA DE GUADALUPE S.L.P. C.P. 78850
 RFC: MVG85010IT56

DEL MES DE SEPTIEMBRE DE 2016

NO. DE CLIENTE: **07597888**

EXCEDENTES DE DEPOSITOS
 TIPO DE CAMBIO

\$	36,029.74
\$	19.5002

RESUMEN DEL EJERCICIO 2016
 MONTO EXCEDENTE DE DEPOSITOS

\$	909,337.74
----	------------

*Los depósitos en efectivo presentados en el presente informe, son aquellos que exceden la cantidad de \$15,000 (Quince mil pesos 00/100) de forma acumulada en todas las cuentas bajo la titularidad del cliente, dentro de un mes calendario.

BANCO MERCANTIL DEL NORTE S.A., INSTITUCION DE BANCA MULTIPLE
 GRUPO FINANCIERO BANORTE,
 AV. REVOLUCION NO. 3000, COLONIA PRIMAVERA, C.P. 64830, MONTERREY, N.L.
 RFC: BMN930209927

AVISO DE PRIVACIDAD

El artículo tercero transitorio de la Ley para la Protección de Datos Personales en Posesión de Particulares (LPDPPP) establece que los responsables expedirán el aviso de privacidad de conformidad con lo dispuesto en los artículos 16 y 17 de la LPDPPP. Por lo anterior, ponemos a su disposición nuestro aviso de privacidad en www.banorte.com. Se presume que usted consiente tácitamente en el tratamiento de sus datos mientras no manifieste su oposición.

797

La fecha de corte coincide con la fecha de terminación del periodo que se señala en el presente estado de cuenta. Las operaciones efectuadas durante días laborales o después de la hora de corte de fin de día serán consideradas en nuestra contabilidad como realizadas en el siguiente día hábil bancario. Usted dispone 90 días después de la fecha de corte para objetar la información contenida en su estado de cuenta. de no hacerlo se asumirá su conformidad al respecto.

MUNICIPIO DE VILLA DE GUADALUPE
ESTADO DE SAN LUIS POTOSI
AUXILIAR POR CUENTAS DE REGISTRO

(Todas las cuentas) PERIODO SELECCIONADO DEL 01-sep-2016 AL 30-sep-2016

No. CUENTA/Concepto de la cuenta			SALDO		H A B E R	SALDO FINAL
Fecha	Cheque	No Póliza / Concepto por movimiento	INICIAL	D E B E		
112-10-004 --> FORTALECIMIENTO 2016 0423696958			368,761.38	462,285.68	458,951.92	372,095.14
					18,578.65	350,182.73
1/09/2016	00096	C00423 / MARGARITA TOVAR CARDENAS			34,963.03	315,219.70
2/09/2016	00097	C00424 / MARGARITA TOVAR CARDENAS			265,469.00	49,750.70
5/09/2016	00098	C00426 / MARGARITA TOVAR CARDENAS			10,000.00	39,750.70
5/09/2016	00099	C00434 / GASOLINERA EL POZO 1901, S.A. DE C.V.			5,336.00	34,414.70
7/09/2016	00100	C00436 / MUÑOZ MENDOZA JOSE ROMAN			7,000.00	27,414.70
3/09/2016	00101	C00452 / GASOLINERA EL POZO 1901, S.A. DE C.V.			10,000.00	17,414.70
3/09/2016	00102	C00453 / GASOLINERA EL POZO 1901, S.A. DE C.V.				67,414.70
4/09/2016	S/N	I00394 / PAGO POR PRESTAMO HECHO DE FORTA 2016 A RAMO 28 C		50,000.00		34,330.96
4/09/2016	00103	C00457 / MARGARITA TOVAR CARDENAS			33,083.74	16,780.96
4/09/2016	00104	C00458 / MARGARITA TOVAR CARDENAS			17,550.00	6,780.96
6/09/2016	00105	C00460 / GASOLINERA EL POZO 1901, S.A. DE C.V.			10,000.00	53,752.46
0/09/2016	S/N	I00415 / PRESTAMO DE INFRA 2016 A FORTA 2016		46,971.50		419,052.46
0/09/2016	S/N	I00416 / F-c6b9, PARTICIPACION SEPTIEMBRE, SRIA FINANZAS; FOI.		365,300.00		419,066.64
0/09/2016	S/N	I00417 / INTERESES BANCARIOS FORTA 2016 CTA 0423696958, DEL A		14.18		400,516.64
0/09/2016	00106	C00471 / MARGARITA TOVAR CARDENAS			18,550.00	372,095.14
0/09/2016	00107	C00472 / MARGARITA TOVAR CARDENAS			28,421.50	

788



MUNICIPIO DE VILLA DE GUADALUPE

CONCILIACION BANCARIA DEL 01 AL 30 DE SEPTIEMBRE DE 2016
BANORTE INFRAESTRUCTURA 2016 CUENTA No. 0423695483

	SALDO SEGÚN LIBROS	\$ 9,271,779.97
MAS:	ABONAMOS Y NO CARGAN:	\$ -
		<hr/>
		\$ -
MAS:	CARGAN Y NO ABONAMOS	\$ 9,271,779.97
MENOS:	ABONAN Y NO CARGAMOS:	
MENOS:	CARGAMOS Y NO ABONAN:	
		<hr/>
		\$ -
	SALDO SEGÚN BANCO	<u><u>\$ 9,271,779.97</u></u>

INFRAESTRUCTURA 2016
MUNICIPIO DE VILLA DE GUADALUPE SLP
CALLE IGNACIO ALDAMA 31
CENTRO
VILLA DE GUADALUPE S.L.P.
SUCURSAL 0849 MATEHUALA
CORREO

C.P. 78850



No. de cliente 07597888
RFC MVG85010IT56
Plaza 9588 PLAZA SAN LUIS POTOSI
Sucursal 0849 MATEHUALA
Teléfonos Sucursal 8821210
Dirección Sucursal CONSTITUCION 14 CENTRO
Período De 01/Septiembre/2016 al 30/Septiembre/2016
Fecha de corte 30/Septiembre/2016
Página 1 de 4

NO. CUENTA	0423695483
GANANCIA ANUAL TOTAL (GAT) ¹	
GAT NOMINAL	N/A %
GAT REAL ²	N/A %
(+) INTERESES APLICABLES	\$ 2,299.46
(-) TOTAL DE COMISIONES COBRADAS	\$ 0.00

NO. CUENTA	0423696172
GANANCIA ANUAL TOTAL (GAT) ¹	
GAT NOMINAL	0.00 %
GAT REAL ²	-3.37 %
(+) INTERESES APLICABLES	\$ 0.00
(-) TOTAL DE COMISIONES COBRADAS	\$ 0.00

Enlace Global PM C/Intereses
Septiembre 2016

¹ Antes de Impuestos

² La GAT REAL es el rendimiento que obtendría después de descontar la inflación estimada

▼ RESUMEN INTEGRAL ▼

PRODUCTO/SERVICIO	CUENTA	SALDO ANTERIOR	SALDO AL CORTE
ENLACE GLOBAL PM C/INTERESES	0423695483	\$ 10,549,060.37	\$ 9,271,779.97
INVERSION GLOBAL PM	0423696172	\$ 0.00	\$ 0.00
TOTAL		\$ 10,549,060.37	\$ 9,271,779.97

▼ Enlace Global Pm C/Intereses ▼

No. de CUENTA: 0423695483

DIVISA: PESOS

CLABE: 072 709 00423695483 1

▼ RESUMEN DEL PERIODO ▼

	MONTO
Saldo Inicial del período	\$ 10,549,060.37
(+) Depósitos	\$ 0.00
(-) Retiros	\$ 1,279,579.86
(+) Intereses Netos Ganados	\$ 2,299.46
(-) Comisiones Cobradas	\$ 0.00
(-) IVA sobre comisiones (16%)	\$ 0.00
Saldo Actual	\$ 9,271,779.97
Saldo Disponible al día*	\$ 9,271,779.97
Saldo Mínimo requerido	\$ 0.00

▼ *SALDO NO DISPONIBLE AL DIA ▼

	MONTO
Depósitos de cheques S.B.C.	\$ 0.00
Comisiones Pendientes de aplicar	\$ 0.00
Compras no aplicadas	\$ 0.00
Total	\$ 0.00

▼ SALDO PROMEDIO DIARIO ▼

	MONTO
En el Período (del 01 Sep al 30 Sep)	\$ 9,854,819.32
Días que comprende el período	030
Acumulado anual	\$ 5,682,257.95
Días que comprende el período anual	255

▼ CALCULO DE INTERESES DEVENGADOS ▼

Intereses Tasa Bruta Anual 0.28%	\$ 2,299.46
Retención de IDE	\$ 0.00
Retención de ISR	\$ 0.00
Intereses Netos Ganados	\$ 2,299.46

▼ RESUMEN DE COMISIONES ▼

CHEQUES	
Cheques girados	7
Cheques girados sin comisión	7
Cheques girados con comisión	0
Importe de la comisión	\$ 0.00
Por cheques devueltos	\$ 0.00
OTRAS COMISIONES	\$ 0.00

▼ COMPORTAMIENTO DE TARJETA DE DEBITO ▼

Uso en cajeros automáticos	\$ 0.00
Compras en comercios	\$ 0.00
Uso en sucursales	\$ 0.00
Total Uso del débito	\$ 0.00

La fecha de corte coincide con la fecha de terminación del período que se señala en el presente estado de cuenta. Las operaciones efectuadas durante días no laborales o después de la hora de corte de fin de día serán consideradas en nuestra contabilidad como realizadas en el siguiente día hábil bancario. Usted dispone de 90 días después de la fecha de corte para objetar la información contenida en su estado de cuenta, de no hacerlo se asumirá su conformidad al respecto.

▼ DETALLE DE OPERACIONES ▼

FECHA	DESCRIPCION DEL CARGO/ ABONO	MONEDA	MONTO DEL RETIRO	MONTO DEL DEPOSITO	SALDO
31-AGO-16	SALDO ANTERIOR				10,549,060.37
09-SEP-16	CHEQUE PAGADO 0000053	MXP	338,982.00		10,210,078.37
	DEPOSITO A CTA. 0248518310 RFC GARF790513R71				
09-SEP-16	CHEQUE PAGADO 0000054	MXP	288,691.18		9,921,387.19
	DEPOSITO A CTA. 0297181691 RFC EAGF7702063V2				
09-SEP-16	CHEQUE PAGADO 0000055	MXP	288,691.18		9,632,696.01
	DEPOSITO A CTA. 0297181691 RFC EAGF7702063V2				
14-SEP-16	CHEQUE PAGADO 0000056	MXP	19,000.00		9,613,696.01
30-SEP-16	CHEQUE PAGADO 0000058	MXP	278,244.00		9,335,452.01
	DEPOSITO A CTA. 0409497887 RFC MVG850101T56				
30-SEP-16	CHEQUE PAGADO 0000059	MXP	46,971.50		9,288,480.51
	DEPOSITO A CTA. 0423696958 RFC MVG850101T56				
30-SEP-16	CHEQUE PAGADO 0000057	MXP	19,000.00		9,269,480.51
30-SEP-16	LIQ.INT.S/TASA LIQ 2016-09-30	MXP		2,299.46	9,271,779.97

DESCUBRA LAS VENTAJAS QUE LE OFRECE EL SERVICIO DE DEPOSITOS REMOTOS!
 REALICE DEPOSITOS CON CHEQUES DESDE LA COMODIDAD DE SU OFICINA Y EVITE FILAS EN SUCURSAL,
 LOS DEPOSITOS REALIZADOS CON CHEQUES BANORTE SE REFLEJARAN EN SU CUENTA EL MISMO DIA,
 LA COMISION MENSUAL ES DE \$300 Y \$1 POR CADA CHEQUE PROCESADO.
 PARA MAYOR INFORMACION LO INVITAMOS A CONTACTAR A SU EJECUTIVO DE CUENTA.

▼ INVERSION GLOBAL PM ▼

CONTRATO: 0423696172 DIVISA: PESOS CLABE: 072 709 00423696172 7

▼ RESUMEN DEL PERIODO ▼

▼ SALDO PROMEDIO DIARIO ▼

	MONTO		
Saldo inicial del período	\$ 0.00	En el Período (del 01 Sep al 30 Sep)	\$ 0.00
(+) Depósitos	\$ 0.00	Días que comprende el período	030
(-) Retiros	\$ 0.00	Acumulado anual	\$ 0.00
(+) Intereses Netos Ganados	\$ 0.00	Días que comprende el período anual	255
(-) Total de Comisiones cobradas	\$ 0.00	▼ CALCULO DE INTERESES DEVENGADOS ▼	
(-) IVA sobre comisiones (16%)	\$ 0.00	Intereses Tasa Bruta Anual 0.00%	\$ 0.00
Saldo Actual	\$ 0.00	Retención de IDE	\$ 0.00
Saldo Disponible al día*	\$ 0.00	Retención de ISR	\$ 0.00
Saldo Mínimo requerido	\$ 0.00	Intereses Netos Ganados	\$ 0.00

▼ DETALLE DE OPERACIONES ▼

FECHA	DESCRIPCION DEL CARGO/ ABONO	MONEDA	MONTO DEL RETIRO	MONTO DEL DEPOSITO	SALDO
31-AGO-16	SALDO ANTERIOR				0.00
	SIN MOVIMIENTOS				

Cuando no reciba su estado de cuenta durante los 20 días siguientes de la fecha de corte, y no haya dado instrucciones para que no se le envíe, favor de solicitarlo en su sucursal.

Podrá consultar la información de las comisiones de todos los bancos con fines informativos de comparación en la CONDUSE al teléfono 01 800 999 8080 en la página electrónica:

www.condusef.gob.mx

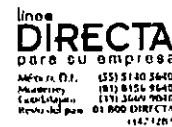

www.banorte.com

Banco Mercantil del Norte, S./ Institución de Banca Múltipl Grupo Financiero Banort Av. Revolución No. 3000 Colonia Primavera, C.P. 64831 Monterrey, Nuevo León RFC. BMN930209927.

Banco Mercantil del Norte, S.A. Instituc de Banca Múltiple. Grupo Financie Banorte recibe las consult reclamaciones o aclaraciones en Unidad Especializada de Atención Usuanos, ubicada en Av. Paseo de Reforma No. 505 Piso 43 Coli Cuauhtémoc C.P. 06500 Delega Cuauhtémoc, México, D.F. y por Cor Electrónico une@banorte.com o Teléf 01 800 627 22 92, así como en cualquier sucursales u oficinas. En el caso de no obtener una respuesta satisfactoria podrá acudir a la Comisión Nacional para Protección y Defensa de los Usuarios de Servicios Financieros www.condusef.gob.mx con número telefónico de atención en el Distrito Fed (55) 53400999 y desde el Interior de República el 01 800 999 8080

Advertencia: Incumplir tus obligaciones puede generar comisiones.

El presente Estado de Cuentas no es un comprobante fiscal



Los productos anteriormente descritos se encuentran protegidos por el Instituto para Protección del Ahorro Bancario (IPAB) hasta por un monto equivalente a 400,000 UDIS por cliente por Institución, lo anterior de conformidad con las disposiciones legales que regulan a dicho Instituto

Visita la página www.ipab.org.mx

REFERENCIA DE ABREVIACIONES:

R.F.C.: Registro Federal de Causantes - CLABE: Clave Bancaria Estandarizada - I.V.A.: Impuesto al Valor Agregado - I.S.R.: Impuesto Sobre la Renta - S.B.C.: Saldo salvo Buen Cobro - DISP.: Disposición/Dispersión - ATM.: Cajero Automático - BTE.: Banorte - CPA.: Compra - DEP.: Depósito - COM.: Comisión - INTBC.: Interbancaria - O/B.: Otro Banco - CHEQ/CHQ.: Cheque - LIQ.: Liquidación (Pago) - INT.: Interés (es) - EDO.: Estado - CTA.: Cuenta - CAM.: Cámara de Compensación - ABO.: Abono - CAP.: Capital - INV.: Inversión - PZO.: Plazo - DEV.: Devolución - REV.: Reverso - CONS.: Consulta - VEN.: Ventanilla

(Saldo inicial de \$10,549,060.37)

Saldo Final \$9,271,779.97

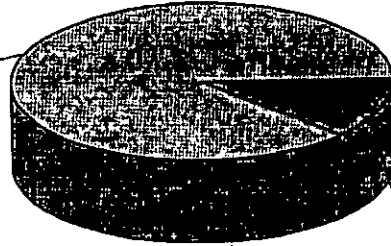

Retros en efectivo \$1,279,579.86

802

La fecha de corte coincide con la fecha de terminación del periodo que se señala en el presente estado de cuenta. Las operaciones efectuadas durante días no laborales o después de la hora de corte de fin de día serán consideradas en nuestra contabilidad como realizadas en el siguiente día hábil bancario. Usted dispone de 90 días después de la fecha de corte para objetar la información contenida en su estado de cuenta; de no hacerlo se asumirá su conformidad al respecto.

No. de cliente	07597888
RFC	MVG850101T56
Plaza	9588 PLAZA SAN LUIS POTOSI
Sucursal	0849 MATEHUALA
Teléfonos Sucursal	8821210
Dirección Sucursal	CONSTITUCION 14 CENTRO
Período	De 01/Septiembre/2016 al 30/Septiembre/2016
Fecha de corte	30/Septiembre/2016
Página	4 de 4

▼ INFORME DE DEPÓSITOS EN EFECTIVO MAYORES A \$15,000 PESOS ▼

MUNICIPIO DE VILLA DE GUADALUPE SLP
 CALLE IGNACIO ALDAMA 31, CENTRO VILLA DE GUADALUPE S.L.P. C.P. 78850
 RFC: MVG850101T56

DEL MES DE SEPTIEMBRE DE 2016 NO. DE CLIENTE: 07597888

EXCEDENTES DE DEPOSITOS	\$	36,029.74
TIPO DE CAMBIO	\$	19.5002
RESUMEN DEL EJERCICIO 2016		
MONTO EXCEDENTE DE DEPOSITOS	\$	909,337.74

*Los depósitos en efectivo presentados en el presente informe, son aquellos que exceden la cantidad de \$15,000 (Quince mil pesos 00/100) de forma acumulada en todas las cuentas bajo la titularidad del cliente, dentro de un mes calendario.

BANCO MERCANTIL DEL NORTE S.A., INSTITUCION DE BANCA MULTIPLE
 GRUPO FINANCIERO BANORTE,
 AV. REVOLUCION NO. 3000, COLONIA PRIMAVERA, C.P. 64830, MONTERREY, N.L.
 RFC: BMN930209927

AVISO DE PRIVACIDAD

El artículo tercero transitorio de la Ley para la Protección de Datos Personales en Posesión de Particulares (LPDPPP) establece que los responsables expedirán el aviso de privacidad de conformidad con lo dispuesto en los artículos 16 y 17 de la LPDPPP. Por lo anterior, ponemos a su disposición nuestro aviso de privacidad en www.banorte.com. Se presume que usted consiente tácitamente en el tratamiento de sus datos mientras no manifieste su oposición.

La fecha de corte coincide con la fecha de terminación del período que se señala en el presente estado de cuenta. Las operaciones efectuadas durante días no laborales o después de la hora de corte de fin de día serán consideradas en nuestra contabilidad como realizadas en el siguiente día hábil bancario. Usted dispone de 90 días después de la fecha de corte para objetar la información contenida en su estado de cuenta, de no hacerlo se asumirá su conformidad al respecto.

MUNICIPIO DE VILLA DE GUADALUPE
ESTADO DE SAN LUIS POTOSI
AUXILIAR POR CUENTAS DE REGISTRO

(Todas las cuentas) PERIODO SELECCIONADO DEL 01-sep-2016 AL 30-sep-2016

No.CUENTA/Concepto de la cuenta			SALDO			
Fecha	Cheque	No Póliza / Concepto por movimiento	INICIAL	DEBE	HABER	SALDO FINAL
1112-10-003 --> INFRAESTRUCTURA 2016 CTA. 0423695483			10,549,060.37	2,299.46	1,279,579.86	9,271,779.97
08/09/2016	00053	C00441 / GARCIA REYES FRANCISCO JAVIER			338,982.00	10,210,078.37
08/09/2016	00054	C00442 / FRANCISCO ESTRADA GUZMÁN			288,691.18	9,921,387.19
08/09/2016	00055	C00443 / FRANCISCO ESTRADA GUZMÁN			288,691.18	9,632,696.01
14/09/2016	00056	C00456 / MARGARITA TOVAR CARDENAS			19,000.00	9,613,696.01
29/09/2016	00057	C00468 / MARGARITA TOVAR CARDENAS			19,000.00	9,594,696.01
30/09/2016	S/N	100414 / INTERESES BANCARIOS INFRA 2016 CTA 0423695483, MES D		2,299.46		9,596,995.47
30/09/2016	00058	E00213 / PRESTAMO A RAMO 28 CTA 0409497887 DE INFRA 2016 CT			278,244.00	9,318,751.47
30/09/2016	00059	E00214 / PRESTAMO A FORTALECIMIENTO CTA 0423696958 DE INFR			46,971.50	9,271,779.97



MUNICIPIO DE VILLA DE GUADALUPE

CONCILIACION BANCARIA DEL 01 AL 30 DE SEPTIEMBRE DE 2016
BANORTE SEDESOL 3X1 2015 CUENTA No. 0415829395

	SALDO SEGÚN LIBROS	\$ 36,793.81
MAS:	ABONAMOS Y NO CARGAN:	\$ -
		<hr/>
		\$ -
		\$ 36,793.81
MAS:	CARGAN Y NO ABONAMOS	
MENOS:	ABONAN Y NO CARGAMOS:	
MENOS:	CARGAMOS Y NO ABONAN:	
		<hr/>
		\$ -
	SALDO SEGÚN BANCO	<u>\$ 36,793.81</u>

845

SEDESOL 3X1 2015
MUNICIPIO DE VILLA DE GUADALUPE SLP
CALLE IGNACIO ALDAMA 31
CENTRO
VILLA DE GUADALUPE S.L.P.
SUCURSAL 0849 MATEHUALA
CORREO

C.P. 78850



No. de cliente 07597888
RFC MVG850101T56
Plaza 9588 PLAZA SAN LUIS POTOSI
Sucursal 0849 MATEHUALA
Teléfonos Sucursal 8821210
Dirección Sucursal CONSTITUCION 14 CENTRO
Período De 01/Septiembre/2016 al 30/Septiembre/2016
Fecha de corte 30/Septiembre/2016
Página 1 de 3

NO. CUENTA	0415829395
GANANCIA ANUAL TOTAL (GAT) ¹	
GAT NOMINAL	N/A %
GAT REAL ²	N/A %
(+) INTERESES APLICABLES	\$ 3.99
(-) TOTAL DE COMISIONES COBRADAS	\$ 0.00

NO. CUENTA	0415829425
GANANCIA ANUAL TOTAL (GAT) ¹	
GAT NOMINAL	0.00 %
GAT REAL ²	-3.37 %
(+) INTERESES APLICABLES	\$ 0.00
(-) TOTAL DE COMISIONES COBRADAS	\$ 0.00

Enlace Global PM C/Intereses
Septiembre 2016

¹ Antes de impuestos

² La GAT REAL es el rendimiento que obtendría después de descontar la inflación estimada

RESUMEN INTEGRAL

PRODUCTO/SERVICIO	CUENTA	SALDO ANTERIOR	SALDO AL CORTE
ENLACE GLOBAL PM C/INTERESES	0415829395	\$ 36,789.82	\$ 36,793.81
INVERSION GLOBAL PM	0415829425	\$ 0.00	\$ 0.00
TOTAL		\$ 36,789.82	\$ 36,793.81

Enlace Global Pm C/Intereses

No. de CUENTA: 0415829395

DIVISA: PESOS

CLABE: 072 709 00415829395 5

RESUMEN DEL PERIODO

	MONTO
Saldo inicial del período	\$ 36,789.82
(+) Depósitos	\$ 0.00
(-) Retiros	\$ 0.00
(+) Intereses Netos Ganados	\$ 3.99
(-) Comisiones Cobradas	\$ 0.00
(-) IVA sobre comisiones (16%)	\$ 0.00
Saldo Actual	\$ 36,793.81
Saldo Disponible al día*	\$ 36,793.81
Saldo Mínimo requerido	\$ 10,000.00

*SALDO NO DISPONIBLE AL DIA

	MONTO
Depósitos de cheques S.B.C.	\$ 0.00
Comisiones Pendientes de aplicar	\$ 0.00
Compras no aplicadas	\$ 0.00
Total	\$ 0.00

SALDO PROMEDIO DIARIO

	MONTO
En el Período (del 01 Sep al 30 Sep)	\$ 36,789.82
Días que comprende el período	030
Acumulado anual	\$ 34,636.61
Días que comprende el período anual	274

CALCULO DE INTERESES DEVENGADOS

Intereses Tasa Bruta Anual 0.13%	\$ 3.99
Retención de IDE	\$ 0.00
Retención de ISR	\$ 0.00
Intereses Netos Ganados	\$ 3.99

RESUMEN DE COMISIONES

CHEQUES	
Cheques girados	0
Cheques girados sin comisión	0
Cheques girados con comisión	0
Importe de la comisión	\$ 0.00
Por cheques devueltos	\$ 0.00
OTRAS COMISIONES	\$ 0.00

COMPORTAMIENTO DE TARJETA DE DEBITO

Uso en cajeros automáticos	\$ 0.00
Compras en comercios	\$ 0.00
Uso en sucursales	\$ 0.00
Total Uso del débito	\$ 0.00

La fecha de corte coincide con la fecha de terminación del periodo que se señala en el presente estado de cuenta. Las operaciones efectuadas durante días no laborales o después de la hora de corte de fin de día serán consideradas en nuestra contabilidad como realizadas en el siguiente día hábil bancario. Usted dispone de 90 días después de la fecha de corte para objetar la información contenida en su estado de cuenta, de no hacerlo se asumirá su conformidad al respecto.

No. de cliente	07597888
RFC	MVG850101T56
Plaza	9588 PLAZA SAN LUIS POTOSI
Sucursal	0849 MATEHUALA
Teléfonos Sucursal	8821210
Dirección Sucursal	CONSTITUCION 14 CENTRO
Período	De 01/Septiembre/2016 al 30/Septiembre/2016
Fecha de corte	30/Septiembre/2016
Página	3 de 3

▼ INFORME DE DEPÓSITOS EN EFECTIVO MAYORES A \$15,000 PESOS ▼

MUNICIPIO DE VILLA DE GUADALUPE SLP
 CALLE IGNACIO ALDAMA 31, CENTRO VILLA DE GUADALUPE S.L.P. C.P. 78850
 RFC: MVG850101T56

DEL MES DE SEPTIEMBRE DE 2016

NO. DE CLIENTE: **07597888**

EXCEDENTES DE DEPOSITOS	\$	36,029.74
TIPO DE CAMBIO	\$	19.5002
RESUMEN DEL EJERCICIO 2016		
MONTO EXCEDENTE DE DEPOSITOS	\$	909,337.74

*Los depósitos en efectivo presentados en el presente informe, son aquellos que exceden la cantidad de \$15,000 (Quince mil pesos 00/100) de forma acumulada en todas las cuentas bajo la titularidad del cliente, dentro de un mes calendario.

BANCO MERCANTIL DEL NORTE S.A., INSTITUCION DE BANCA MULTIPLE
 GRUPO FINANCIERO BANORTE,
 AV. REVOLUCION NO. 3000, COLONIA PRIMAVERA, C.P. 64830, MONTERREY, N.L.
 RFC: BMN930209927

AVISO DE PRIVACIDAD

El artículo tercero transitorio de la Ley para la Protección de Datos Personales en Posesión de Particulares (LPDPPP) establece que los responsables expedirán el aviso de privacidad de conformidad con lo dispuesto en los artículos 16 y 17 de la LPDPPP. Por lo anterior, ponemos a su disposición nuestro aviso de privacidad en www.banorte.com. Se presume que usted consiente tácitamente en el tratamiento de sus datos mientras no manifieste su oposición.

808

La fecha de corte coincide con la fecha de terminación del período que se señala en el presente estado de cuenta. Las operaciones efectuadas durante días laborales o después de la hora de corte de fin de día serán consideradas en nuestra contabilidad como realizadas en el siguiente día hábil bancario. Usted dispone 90 días después de la fecha de corte para objetar la información contenida en su estado de cuenta; de no hacerlo, se asumirá su conformidad al respectivo

(Todas las cuentas) PERIODO SELECCIONADO DEL 01-sep-2016 AL 30-sep-2016

No.CUENTA/Concepto de la cuenta			SALDO		SALDO FINAL	
Fecha	Cheque	No Póliza / Concepto por movimiento	INICIAL	DEBE		HABER
1112-03-003 -->		SEDESOL 3X1 2015 CTA. 0415829395	36,789.82	3.99	0.00	36,793.81
09/09/2016	S/N	I00418 / INTERESES BANCARIOS SEDESOL 3X1 2015 CTA 0415829395		3.99		36,793.81

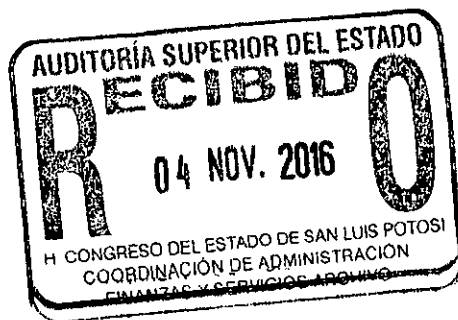

809

MUNICIPIO DE VILLA DE GUADALUPE

**CONCILIACION BANCARIA DEL 01 AL 30 DE SEPTIEMBRE DE 2016
BANORTE INFRAESTRUCTURA 2015 CUENTA No. 0409497159**

MAS: SALDO SEGÚN LIBROS \$ 496,656.23
ABONAMOS Y NO CARGAN:

\$ -
\$ 496,656.23

MAS: CARGAN Y NO ABONAMOS

MENOS: ABONAN Y NO CARGAMOS:

MENOS: CARGAMOS Y NO ABONAN:

\$ -

SALDO SEGÚN BANCO

\$ 496,656.23

810

INFRAESTRUCTURA 2015
MUNICIPIO DE VILLA DE GUADALUPE SLP
CALLE IGNACIO ALDAMA 31
CENTRO
VILLA DE GUADALUPE S.L.P.
SUCURSAL 0849 MATEHUALA
CORREO

C.P. 78850



No. de cliente 07597888
RFC MYG850101156
Plaza 9588 PLAZA SAN LUIS POTOSI
Sucursal 0849 MATEHUALA
Teléfonos Sucursal 8821210
Dirección Sucursal CONSTITUCION 14 CENTRO
Período De 01/Septiembre/2016 al 30/Septiembre/2016
Fecha de corte 30/Septiembre/2016
Página 1 de 3

NO. CUENTA	0409497159
GANANCIA ANUAL TOTAL (GAT) ¹	
GAT NOMINAL	N/A %
GAT REAL ²	N/A %
(+) INTERESES APLICABLES	\$ 115.86
(-) TOTAL DE COMISIONES COBRADAS	\$ 0.00

NO. CUENTA	0409497216
GANANCIA ANUAL TOTAL (GAT) ¹	
GAT NOMINAL	0.00 %
GAT REAL ²	-3.37 %
(+) INTERESES APLICABLES	\$ 0.00
(-) TOTAL DE COMISIONES COBRADAS	\$ 0.00

¹ Antes de Impuestos

² La GAT REAL es el rendimiento que obtendría después de descontar la Inflación estimada

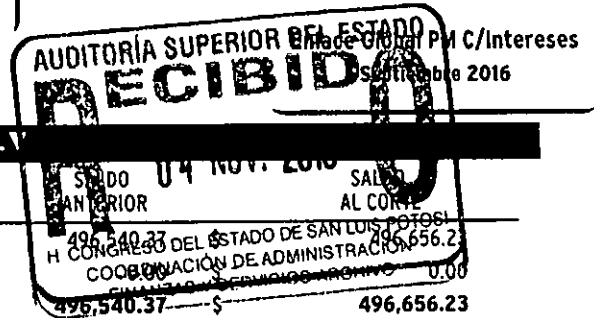

▼ RESUMEN INTEGRAL ▼

PRODUCTO/SERVICIO	CUENTA		
ENLACE GLOBAL PM C/INTERESES	0409497159	\$	496,540.37
INVERSION GLOBAL PM	0409497216	\$	0.00
TOTAL		\$	496,540.37

▼ Enlace Global Pm C/Intereses ▼

No. de CUENTA: 0409497159

DIVISA: PESOS

CLABE: 072 709 00409497159 3

▼ RESUMEN DEL PERIODO ▼

	MONTO
Saldo inicial del período	\$ 496,540.37
(+) Depósitos	\$ 0.00
(-) Retiros	\$ 0.00
(+) Intereses Netos Ganados	\$ 115.86
(-) Comisiones Cobradas	\$ 0.00
(-) IVA sobre comisiones (16%)	\$ 0.00
Saldo Actual	\$ 496,656.23
Saldo Disponible al día*	\$ 496,656.23
Saldo Mínimo requerido	\$ 0.00

▼ *SALDO NO DISPONIBLE AL DIA ▼

	MONTO
Depósitos de cheques S.B.C.	\$ 0.00
Comisiones Pendientes de aplicar	\$ 0.00
Compras no aplicadas	\$ 0.00
Total	\$ 0.00

▼ SALDO PROMEDIO DIARIO ▼

	MONTO
En el Período (del 01 Sep al 30 Sep)	\$ 496,540.37
Días que comprende el período	030
Acumulado anual	\$ 528,069.86
Días que comprende el período anual	274

▼ CALCULO DE INTERESES DEVENGADOS ▼

Intereses Tasa Bruta Anual 0.28%	\$ 115.86
Retención de IDE	\$ 0.00
Retención de ISR	\$ 0.00
Intereses Netos Ganados	\$ 115.86

▼ RESUMEN DE COMISIONES ▼

CHEQUES	
Cheques girados	0
Cheques girados sin comisión	0
Cheques girados con comisión	0
Importe de la comisión	\$ 0.00
Por cheques devueltos	\$ 0.00
OTRAS COMISIONES	\$ 0.00

▼ COMPORTAMIENTO DE TARJETA DE DEBITO ▼

Uso en cajeros automáticos	\$ 0.00
Compras en comercios	\$ 0.00
Uso en sucursales	\$ 0.00
Total Uso del débito	\$ 0.00

811

La fecha de corte coincide con la fecha de terminación del periodo que se señala en el presente estado de cuenta. Las operaciones efectuadas durante días no laborales o después de la hora de corte de fin de día serán consideradas en nuestra contabilidad como realizadas en el siguiente día hábil bancario. Usted dispone de 90 días después de la fecha de corte para objetar la información contenida en su estado de cuenta, de no hacerlo se asumirá su conformidad al respecto.

▼ DETALLE DE OPERACIONES ▼

FECHA	DESCRIPCION DEL CARGO/ ABONO	MONEDA	MONTO DEL RETIRO	MONTO DEL DEPOSITO	SALDO
31-AGO-16	SALDO ANTERIOR				496,540.37
30-SEP-16	LIQ.INT.S/TASA LIQ 2016-09-30	MXP		115.86	496,656.23

AVISO

DESCUBRA LAS VENTAJAS QUE LE OFRECE EL SERVICIO DE DEPOSITOS REMOTOS!
 REALICE DEPOSITOS CON CHEQUES DESDE LA COMODIDAD DE SU OFICINA Y EVITE FILAS EN SUCURSAL,
 LOS DEPOSITOS REALIZADOS CON CHEQUES BANORTE SE REFLEJARAN EN SU CUENTA EL MISMO DIA,
 LA COMISION MENSUAL ES DE \$300 Y \$1 POR CADA CHEQUE PROCESADO.
 PARA MAYOR INFORMACION LO INVITAMOS A CONTACTAR A SU EJECUTIVO DE CUENTA.

▼ INVERSION GLOBAL PM ▼

CONTRATO: 0409497216 DIVISA: PESOS CLABE: 072 709 00409497216 5

▼ RESUMEN DEL PERIODO ▼

	MONTO
Saldo Inicial del período	\$ 0.00
(+) Depósitos	\$ 0.00
(-) Retiros	\$ 0.00
(+) Intereses Netos Ganados	\$ 0.00
(-) Total de Comisiones cobradas	\$ 0.00
(-) IVA sobre comisiones (16%)	\$ 0.00
Saldo Actual	\$ 0.00
Saldo Disponible al día*	\$ 0.00
Saldo Mínimo requerido	\$ 0.00

▼ SALDO PROMEDIO DIARIO ▼

En el Período (del 01 Sep al 30 Sep)	\$ 0.00
Días que comprende el período	030
Acumulado anual	\$ 0.00
Días que comprende el período anual	274

▼ CALCULO DE INTERESES DEVENGADOS ▼

Intereses Tasa Bruta Anual 0.00%	\$ 0.00
Retención de IDE	\$ 0.00
Retención de ISR	\$ 0.00
Intereses Netos Ganados	\$ 0.00

▼ DETALLE DE OPERACIONES ▼

FECHA	DESCRIPCION DEL CARGO/ ABONO	MONEDA	MONTO DEL RETIRO	MONTO DEL DEPOSITO	SALDO
31-AGO-16	SALDO ANTERIOR				0.00
	SIN MOVIMIENTOS				

(Saldo Inicial de \$496,540.37)

Saldo Final \$496,656.23



REFERENCIA DE ABREVIACIONES:

R.F.C.: Registro Federal de Causantes - CLABE: Clave Bancaria Estandarizada - I.V.A.: Impuesto al Valor Agregado - I.S.R.: Impuesto Sobre la Renta
 - S.B.C Saldo salvo Bien Cobro - DISP. Disposición/Dispersion - ATM. Cajero Automático - BTE: Banorte - CPA: Compra de Depósito - COM.: Comisión
 -INTBC.: Interbancaria - O/B.: Otro Banco - CHEQ/CHQ.: Cheque - LIQ.: Liquidación (Pago) - INT.: Interes (es) - EDO.: Estado - CTA.: Cuenta - CAM.: Cámara
 de Compensación - ABO.: Abono - GAP.: Capital - INV.: Inversión - PZO.: Plazo - DEV.: Devolución - REV.: Reverso - CONS.: Consulta. - VEN.: Ventanilla

Cuando no reciba su estado de cuenta durante los 20 días siguientes de la fecha de corte, y no haya dado instrucciones para que no se le envíe, favor de solicitarlo en su sucursal.

Podrá consultar la información de las comisiones de todos los bancos con fines informativos y de comparación en la CONDUSEF al teléfono 01 800 999 8080 y en la página electrónica:

www.condusef.gob.mx



www.banorte.com

Banco Mercantil del Norte, S.A. Institución de Banca Múltiple Grupo Financiero Banorte Av. Revolución No. 3000, Colonia Primavera, C.P. 64830 Monterrey, Nuevo León, RFC. BMN930209927.

Banco Mercantil del Norte, S.A. Institución de Banca Múltiple, Grupo Financiero Banorte recibe las consultas, reclamaciones o aclaraciones en su Unidad Especializada de Atención Usuarios, ubicada en Av. Paseo de la Reforma No. 505 Piso 43 Colonia Cuauhtémoc C.P. 06500 Delegación Cuauhtémoc, México, D.F. y por Correo Electrónico une@banorte.com o Teléfono 01 800 627 22 92, así como en cualquier de sus sucursales u oficinas. En el caso de no obtener una respuesta satisfactoria, podrá acudir a la Comisión Nacional para Protección y Defensa de los Usuarios de Servicios Financieros www.condusef.gob.mx con número telefónico de atención en el Distrito Federal (55) 53400999 y desde el interior de República el 01 800 999 8080

Advertencia:
 Incumplir tus obligaciones puede generar comisiones.

El presente Estado de Cuenta no es un comprobante fiscal



Los productos anteriormente descritos se encuentran protegidos por el Instituto para la Protección del Ahorro Bancario (IPAB) hasta por un monto equivalente a 400,000 UDIS por cliente por Institución, lo anterior de conformidad con las disposiciones legales que regulan a dicho Instituto.

Visita la página www.ipab.org.mx

No. de cliente	07597888
RFC	MVG850101T56
Plaza	9588 PLAZA SAN LUIS POTOSI
Sucursal	0849 MATEHUALA
Teléfonos Sucursal	8821210
Direccion Sucursal	CONSTITUCION 14 CENTRO
Período	De 01/Septiembre/2016 al 30/Septiembre/2016
Fecha de corte	30/Septiembre/2016
Página	3 de 3

▼ INFORME DE DEPÓSITOS EN EFECTIVO MAYORES A \$15,000 PESOS ▼

MUNICIPIO DE VILLA DE GUADALUPE SLP
 CALLE IGNACIO ALDAMA 31, CENTRO VILLA DE GUADALUPE S.L.P. C.P. 78850
 RFC: MVG850101T56

DEL MES DE SEPTIEMBRE DE 2016 NO. DE CLIENTE: **07597888**

EXCEDENTES DE DEPOSITOS	\$	36,029.74
TIPO DE CAMBIO	\$	19.5002
RESUMEN DEL EJERCICIO 2016		
MONTO EXCEDENTE DE DEPOSITOS	\$	909,337.74

*Los depósitos en efectivo presentados en el presente informe, son aquellos que exceden la cantidad de \$15,000 (Quince mil pesos 00/100) de forma acumulada en todas las cuentas bajo la titularidad del cliente, dentro de un mes calendario.

BANCO MERCANTIL DEL NORTE S.A., INSTITUCION DE BANCA MULTIPLE
 GRUPO FINANCIERO BANORTE,
 AV. REVOLUCION NO. 3000, COLONIA PRIMAVERA, C.P. 64830, MONTERREY, N.L.
 RFC: BMN930209927

AVISO DE PRIVACIDAD

El artículo tercero transitorio de la Ley para la Protección de Datos Personales en Posesión de Particulares (LPDPPP) establece que los responsables expedirán el aviso de privacidad de conformidad con lo dispuesto en los artículos 16 y 17 de la LPDPPP. Por lo anterior, ponemos a su disposición nuestro aviso de privacidad en www.banorte.com. Se presume que usted consiente tácitamente en el tratamiento de sus datos mientras no manifieste su oposición.

818

La fecha de corte coincide con la fecha de terminación del periodo que se señala en el presente estado de cuenta. Las operaciones efectuadas durante días no laborales o después de la hora de corte de fin de día serán consideradas en nuestra contabilidad como realizadas en el siguiente día hábil bancario. Usted dispone de 90 días después de la fecha de corte para objetar la información contenida en su estado de cuenta, de no hacerlo se asumirá su conformidad al respecto.

MUNICIPIO DE VILLA DE GUADALUPE
ESTADO DE SAN LUIS POTOSI
AUXILIAR POR CUENTAS DE REGISTRO

(Todas las cuentas) PERIODO SELECCIONADO DEL 01-sep-2016 AL 30-sep-2016

No.CUENTA/Concepto de la cuenta			SALDO			
Fecha	Cheque	No Póliza / Concepto por movimiento	INICIAL	DEBE	HABER	SALDO FINAL
1112-10-001	-->	INFRAESTRUCTURA 2015 CTA. 0409497159	496,540.37	115.86	0.00	496,656.23
30/09/2016	S/N	100419 / INTERESES BANCARIOS INFRA 2015 CTA 0409497159, SEPTII		115.86		496,656.23

814

MUNICIPIO DE VILLA DE GUADALUPE

**CONCILIACION BANCARIA DEL 01 AL 30 DE SEPTIEMBRE DE 2016
BANORTE FISE 2015 CUENTA No. 0403658800**

	SALDO SEGÚN LIBROS	\$ 17,446.13
MAS:	ABONAMOS Y NO CARGAN:	\$ -
		<hr/>
		\$ -
MAS:	CARGAN Y NO ABONAMOS	
MENOS:	ABONAN Y NO CARGAMOS:	
MENOS:	CARGAMOS Y NO ABONAN:	
		<hr/>
		\$ -
	SALDO SEGÚN BANCO	813 \$ 17,446.13

FISE 2015
MUNICIPIO DE VILLA DE GUADALUPE SLP
CALLE IGNACIO ALDAMA 31
CENTRO
VILLA DE GUADALUPE S.L.P.
SUCURSAL 0849 MATEHUALA
CORREO

C.P. 78850



No. de cliente	07597888
RFC	MVG850101T56
Plaza	9588 PLAZA SAN LUIS POTOSI
Sucursal	0849 MATEHUALA
Teléfonos Sucursal	8821210
Dirección Sucursal	CONSTITUCION 14 CENTRO
Periodo	De 01/Septiembre/2016 al 30/Septiembre/2016
Fecha de corte	30/Septiembre/2016
Página	1 de 3

NO. CUENTA	0403658800
GANANCIA ANUAL TOTAL (GAT) ¹	N/A %
GAT NOMINAL	N/A %
GAT REAL ²	1.89 %
(+) INTERESES APLICABLES	\$ 1.89
(-) TOTAL DE COMISIONES COBRADAS	\$ 0.00

Enlace Global PM C/Intereses
Septiembre 2016

¹ Antes de Impuestos

² La GAT REAL es el rendimiento que obtendría después de descontar la inflación estimada

▼ RESUMEN INTEGRAL ▼

PRODUCTO/SERVICIO	CUENTA	SALDO ANTERIOR	SALDO AL CORTE
ENLACE GLOBAL PM C/INTERESES	0403658800	\$ 17,444.24	\$ 17,446.13
TOTAL		\$ 17,444.24	\$ 17,446.13

▼ Enlace Global Pm C/Intereses ▼

No. de CUENTA: 0403658800

DIVISA: PESOS

CLABE: 072 709 00403658800 9

▼ RESUMEN DEL PERIODO ▼

	MONTO
Saldo inicial del período	\$ 17,444.24
(+) Depósitos	\$ 0.00
(-) Retiros	\$ 0.00
(+) Intereses Netos Ganados	\$ 1.89
(-) Comisiones Cobradas	\$ 0.00
(-) IVA sobre comisiones (16%)	\$ 0.00
Saldo Actual	\$ 17,446.13
Saldo Disponible al día*	\$ 17,446.13
Saldo Mínimo requerido	\$ 10,000.00

▼ *SALDO NO DISPONIBLE AL DIA ▼

	MONTO
Depósitos de cheques S.B.C.	\$ 0.00
Comisiones Pendientes de aplicar	\$ 0.00
Compras no aplicadas	\$ 0.00
Total	\$ 0.00

▼ SALDO PROMEDIO DIARIO ▼

	MONTO
En el Período (del 01 Sep al 30 Sep)	\$ 17,444.24
Días que comprende el período	030
Acumulado anual	\$ 109,114.95
Días que comprende el período anual	240

▼ CALCULO DE INTERESES DEVENGADOS ▼

Intereses Tasa Bruta Anual 0.13%	\$ 1.89
Retención de IDE	\$ 0.00
Retención de ISR	\$ 0.00
Intereses Netos Ganados	\$ 1.89

▼ RESUMEN DE COMISIONES ▼

CHEQUES	
Cheques girados	0
Cheques girados sin comisión	0
Cheques girados con comisión	0
Importe de la comisión	\$ 0.00
Por cheques devueltos	\$ 0.00
OTRAS COMISIONES	\$ 0.00

▼ COMPORTAMIENTO DE TARJETA DE DEBITO ▼

Uso en cajeros automáticos	\$ 0.00
Compras en comercios	\$ 0.00
Uso en sucursales	\$ 0.00
Total Uso del débito	\$ 0.00

816

La fecha de corte coincide con la fecha de terminación del periodo que se señala en el presente estado de cuenta. Las operaciones efectuadas durante días no laborales o después de la hora de corte de fin de día serán consideradas en nuestra contabilidad como realizadas en el siguiente día hábil bancario. Usted dispone 90 días después de la fecha de corte para objetar la información contenida en su estado de cuenta, de no hacerlo se asumirá su conformidad al respecto.

▼ DETALLE DE OPERACIONES ▼

ECHA	DESCRIPCION DEL CARGO/ ABONO	MONEDA	MONTO DEL RETIRO	MONTO DEL DEPOSITO	SALDO
1-AGO-16	SALDO ANTERIOR				17,444.24
3-SEP-16	LIQ.INT.S/TASA LIQ 2016-09-30	MXP		1.89	17,446.13

¡DESCUBRA LAS VENTAJAS QUE LE OFRECE EL SERVICIO DE DEPOSITOS REMOTOS!
 REALICE DEPOSITOS CON CHEQUES DESDE LA COMODIDAD DE SU OFICINA Y EVITE FILAS EN SUCURSAL,
 LOS DEPOSITOS REALIZADOS CON CHEQUES BANORTE SE REFLEJARAN EN SU CUENTA EL MISMO DIA,
 LA COMISION MENSUAL ES DE \$300 Y \$1 POR CADA CHEQUE PROCESADO.
 PARA MAYOR INFORMACION LO INVITAMOS A CONTACTAR A SU EJECUTIVO DE CUENTA.

(Saldo inicial de \$17,444.24)

Saldo Final \$17,446.13

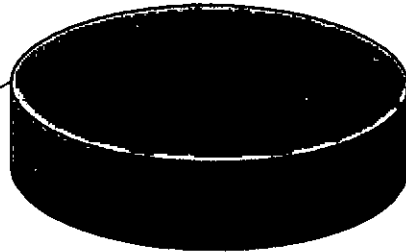

Quando no reciba su este de cuenta durante los 20 d siguientes de la fecha corte, y no haya de instrucciones para que no le envíe, favor de solicitarlo su sucursal.

Podrá consultar la informac de las comisiones de todos bancos con fines informativo de comparación en la CONDU al teléfono 01 800 999 808 en la página electrónica: www.condusef.gob.mx

línea **DIRECTA**
 para su empresa
 México, D.F. (55) 5140 1440
 Monterrey (81) 8150 9640
 Guadalajara (33) 3660 9010
 Pachuca (01 800) 0110 0110

BANORTE
www.banorte.com

Banco Mercantil del Norte, S. Institución de Banca Múlti Grupo Financiero Bano Av. Revolución No. 300 Colonia Primavera, C.P. 648: Monterrey, Nuevo Leó RFC. BMN930209927.

Banco Mercantil del Norte, S.A. Institi de Banca Múltiple, Grupo Finan Banorte recibe las consu reclamaciones o aclaraciones, en Unidad Especializada de Atencio Usuarios, ubicada en Av. Paseo d Reforma No. 505 Piso 43 Co Cuauhtémoc C.P. 06500 Delega Cuauhtémoc, México, D.F. y por Co Electrónico une@banorte.com o Telé 01 800 627 22 92, así como en cualqu de sus sucursales u oficinas.. En el cas no obtener una respuesta satisfact podrá acudir a la Comisión Nacional pa Protección y Defensa de los Usuario Servicios www.condusef.gob.mx con nurr teléfonico de atención en el Distrito Fed (55) 53400999 y desde el Interior d República el 01 800 999 8080

Advertencia:
 Incumplir tus obligaciones puede generar comisiones.

El presente Estado de Cuen no es un comprobante fiscal



Los productos anteriormente descritos se encuentran protegidos por el Instituto para Protección del Ahorro Bancario (IPAB) hasta por un monto equivalente a 400,000 UDIS po cliente por Institución, lo anterio de conformidad con las disposiciones legales que regular a dicho Instituto.

REFERENCIA DE ABREVIACIONES:

R.F.C.: Registro Federal de Causantes - CLABE: Clave Bancaria Estandarizada - I.V.A.: Impuesto al Valor Agregado - I.S.R.: Impuesto Sobre la Renta - S.B.C.: Saldo salvo Buen Cobro - DISP.: Disposición/Dispersion - ATM.: Cajero Automático - BTE.: Banorte - CPA.: Compra - DEP.: Depósito - COM.: Comisión -INTBC.: Interbancaria - O/B.: Otro Banco - CHEQ/CHQ.: Cheque - LIQ.: Liquidación (Pago) - INT.: Interés (es) - EDQ.: Estado - GTA.: Cuenta - CAM.: Cámara de Compensación - ABO.: Abono - CAP.: Capital - INV.: Inversión - PZO.: Plazo - DEV.: Devolución - REV.: Reverso - CONS.: Consulta. - VEN.: Ventanilla

817

No. de cliente	07597888
RFC	MVG850101T56
Plaza	9588 PLAZA SAN LUIS POTOSI
Sucursal	0849 MATEHUALA
Teléfonos Sucursal	8821210
Dirección Sucursal	CONSTITUCION 14 CENTRO
Período	De 01/Septiembre/2016 al 30/Septiembre/2016
Fecha de corte	30/Septiembre/2016
Página	3 de 3

▼ INFORME DE DEPÓSITOS EN EFECTIVO MAYORES A \$15,000 PESOS ▼

MUNICIPIO DE VILLA DE GUADALUPE SLP
 CALLE IGNACIO ALDAMA 31, CENTRO VILLA DE GUADALUPE S.L.P. C.P. 78850
 RFC: MVG850101T56

DEL MES DE SEPTIEMBRE DE 2016 NO. DE CLIENTE: 07597888

EXCEDENTES DE DEPOSITOS	\$	36,029.74
TIPO DE CAMBIO	\$	19.5002
RESUMEN DEL EJERCICIO 2016		
MONTO EXCEDENTE DE DEPOSITOS	\$	909,337.74

*Los depósitos en efectivo presentados en el presente informe, son aquellos que exceden la cantidad de \$15,000 (Quince mil pesos 00/100) de forma acumulada en todas las cuentas bajo la titularidad del cliente, dentro de un mes calendario.

BANCO MERCANTIL DEL NORTE S.A., INSTITUCION DE BANCA MULTIPLE
 GRUPO FINANCIERO BANORTE,
 AV. REVOLUCION NO. 3000, COLONIA PRIMAVERA, C.P. 64830, MONTERREY, N.L.
 RFC: BMN930209927

AVISO DE PRIVACIDAD

El artículo tercero transitorio de la Ley para la Protección de Datos Personales en Posesión de Particulares (LPDPPP) establece que los responsables expedirán el aviso de privacidad de conformidad con lo dispuesto en los artículos 16 y 17 de la LPDPPP. Por lo anterior, ponemos a su disposición nuestro aviso de privacidad en www.banorte.com. Se presume que usted consiente tácitamente en el tratamiento de sus datos mientras no manifieste su oposición.

818

MUNICIPIO DE VILLA DE GUADALUPE
ESTADO DE SAN LUIS POTOSI
AUXILIAR POR CUENTAS DE REGISTRO

(Todas las cuentas) PERIODO SELECCIONADO DEL 01-sep-2016 AL 30-sep-2016

No.CUENTA/Concepto de la cuenta			S A L D O			
Fecha	Cheque	No Póliza / Concepto por movimiento	INICIAL	D E B E	H A B E R	SALDO FINAL
1112-09-012 -->		FISE 2015 CTA. 0403658800	17,444.24	1.89	0.00	17,446.13
30/09/2016	S/N	100420 / INTERESES BANCARIOS FISE 2015 CTA 0403658800, MES DE		1.89		17,446.13

MUNICIPIO DE VILLA DE GUADALUPE

CONCILIACION BANCARIA AL 01 AL 30 DE SEPTIEMBRE DE 2016.

BANORTE RAMO 28 2015 CUENTA No. 0268608031

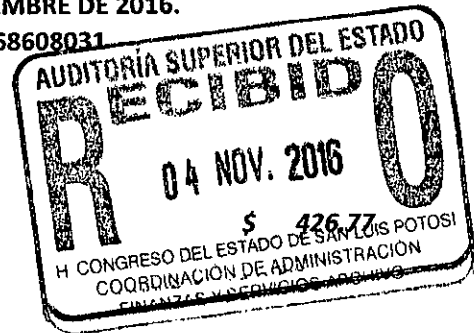

SALDO SEGÚN LIBROS

MAS:

ABONAMOS Y NO CARGAN:

\$ -

\$ -
\$ 426.77

MAS:

CARGAN Y NO ABONAMOS

MENOS:

ABONAN Y NO CARGAMOS:

MENOS:

CARGAMOS Y NO ABONAN:

\$ -

SALDO SEGÚN BANCO

820

\$ 426.77

RAMO 28 2015
MUNICIPIO DE VILLA DE GUADALUPE SLP
CALLE IGNACIO ALDAMA 31
CENTRO
VILLA DE GUADALUPE S.L.P.
SUCURSAL 0849 MATEHUALA
CORREO

C.P. 78850



No. de cliente 07597888
RFC MVG850101T56
Plaza 9588 PLAZA SAN LUIS POTOSI
Sucursal 0849 MATEHUALA
Teléfonos Sucursal 8821210
Dirección Sucursal CONSTITUCION 14 CENTRO
Período De 01/Septiembre/2016 al 30/Septiembre/2016
Fecha de corte 30/Septiembre/2016
Página 1 de 3

NO. CUENTA	0268608031
GANANCIA ANUAL TOTAL (GAT) ¹	
GAT NOMINAL	N/A %
GAT REAL ²	N/A %
(+) INTERESES APLICABLES	\$ 0.00
(-) TOTAL DE COMISIONES COBRADAS	\$ 0.00

NO. CUENTA	0268608442
GANANCIA ANUAL TOTAL (GAT) ¹	
GAT NOMINAL	0.00 %
GAT REAL ²	-3.37 %
(+) INTERESES APLICABLES	\$ 0.00
(-) TOTAL DE COMISIONES COBRADAS	\$ 0.00

**Enlace Global PM C/Intereses
Septiembre 2016**

¹ Antes de Impuestos

² La GAT REAL es el rendimiento que obtendría después de descontar la inflación estimada

▼ RESUMEN INTEGRAL ▼

PRODUCTO/SERVICIO	CUENTA		SALDO ANTERIOR		SALDO AL CORTE
ENLACE GLOBAL PM C/INTERESES	0268608031	\$	426.77	\$	426.77
INVERSION GLOBAL PM	0268608442	\$	0.00	\$	0.00
TOTAL		\$	426.77	\$	426.77

▼ Enlace Global Pm C/Intereses ▼

No. de CUENTA: 0268608031

DIVISA: PESOS

CLABE: 072 709 00268608031 5

▼ RESUMEN DEL PERIODO ▼

	MONTO
Saldo inicial del período	\$ 426.77
(+) Depósitos	\$ 0.00
(-) Retiros	\$ 0.00
(+) Intereses Netos Ganados	\$ 0.00
(-) Comisiones Cobradas	\$ 0.00
(-) IVA sobre comisiones (16%)	\$ 0.00
Saldo Actual	\$ 426.77
Saldo Disponible al día*	\$ 426.77
Saldo Mínimo requerido	\$ 0.00

▼ SALDO PROMEDIO DIARIO ▼

	MONTO
En el Período (del 01 Sep al 30 Sep)	\$ 426.77
Días que comprende el período	030
Acumulado anual	\$ 426.77
Días que comprende el período anual	274

▼ CALCULO DE INTERESES DEVENGADOS ▼

Intereses Tasa Bruta Anual 0.00%.....	\$ 0.00
Retención de IDE	\$ 0.00
Retención de ISR	\$ 0.00
Intereses Netos Ganados	\$ 0.00

▼ *SALDO NO DISPONIBLE AL DIA ▼

	MONTO
Depósitos de cheques S.B.C.	\$ 0.00
Comisiones Pendientes de aplicar	\$ 0.00
Compras no aplicadas	\$ 0.00
Total	\$ 0.00

▼ RESUMEN DE COMISIONES ▼

CHEQUES	
Cheques girados	0
Cheques girados sin comisión	0
Cheques girados con comisión	0
Importe de la comisión	\$ 0.00
Por cheques devueltos	\$ 0.00
OTRAS COMISIONES	\$ 0.00

▼ COMPORTAMIENTO DE TARJETA DE DEBITO ▼

Uso en cajeros automáticos	\$ 0.00
Compras en comercios	\$ 0.00
Uso en sucursales	\$ 0.00
Total Uso del débito	\$ 0.00

821

La fecha de corte coincide con la fecha de terminación del período que se señala en el presente estado de cuenta. Las operaciones efectuadas durante días no laborales o después de la hora de corte de fin de día serán consideradas en nuestra contabilidad como realizadas en el siguiente día hábil bancario. Usted dispone de 90 días después de la fecha de corte para objetar la información contenida en su estado de cuenta, de no hacerlo se asumirá su conformidad al respecto.

▼ DETALLE DE OPERACIONES ▼

FECHA	DESCRIPCION DEL CARGO/ ABONO	MONEDA	MONTO DEL RETIRO	MONTO DEL DEPOSITO	SALDO
1-AGO-16	SALDO ANTERIOR				426.77
	SIN MOVIMIENTOS				

¡DESCUBRA LAS VENTAJAS QUE LE OFRECE EL SERVICIO DE DEPOSITOS REMOTOS!
 REALICE DEPOSITOS CON CHEQUES DESDE LA COMODIDAD DE SU OFICINA Y EVITE FILAS EN SUCURSAL,
 LOS DEPOSITOS REALIZADOS CON CHEQUES BANORTE SE REFLEJARAN EN SU CUENTA EL MISMO DIA,
 LA COMISION MENSUAL ES DE \$300 Y \$1 POR CADA CHEQUE PROCESADO.
 PARA MAYOR INFORMACION LO INVITAMOS A CONTACTAR A SU EJECUTIVO DE CUENTA.

▼ INVERSION GLOBAL PM ▼

CONTRATO: 0268608442 DIVISA: PESOS CLABE: 072 709 00268608442 1

▼ RESUMEN DEL PERIODO ▼

	MONTO
Saldo del período	\$ 0.00
Depositos	\$ 0.00
Retiros	\$ 0.00
Intereses Netos Ganados	\$ 0.00
Total de Comisiones cobradas	\$ 0.00
IIVA sobre comisiones (16%)	\$ 0.00
Saldo Actual	\$ 0.00
Saldo Disponible al día*	\$ 0.00
Saldo Mfimo requerido	\$ 0.00

▼ SALDO PROMEDIO DIARIO ▼

En el Período (del 01 Sep al 30 Sep)	\$ 0.00
Días que comprende el período	030
Acumulado anual	\$ 0.00
Días que comprende el período anual	274

▼ CALCULO DE INTERESES DEVENGADOS ▼

Intereses Tasa Bruta Anual 0.00%	\$ 0.00
Retención de IDE	\$ 0.00
Retención de ISR	\$ 0.00
Intereses Netos Ganados	\$ 0.00

▼ DETALLE DE OPERACIONES ▼

FECHA	DESCRIPCION DEL CARGO/ ABONO	MONEDA	MONTO DEL RETIRO	MONTO DEL DEPOSITO	SALDO
1-AGO-16	SALDO ANTERIOR				0.00
	SIN MOVIMIENTOS				

(Saldo Inicial de \$426.77)

Saldo Final \$426.77

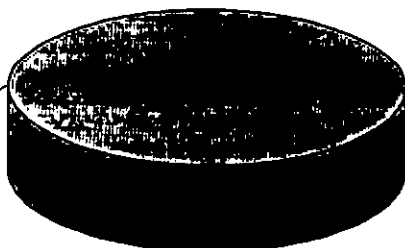

REFERENCIA DE ABREVIACIONES:

R.F.C.: Registro Federal de Causantes - CLABE: Clave Bancaria Estandarizada - I.V.A.: Impuesto al Valor Agregado - I.S.R.: Impuesto Sobre la Renta
 - S.B.C: Salvo Buen Cobro - DISP.: Disposición/Dispersión - ATM.: Cajero Automático - BTE.: Banorte - CPA.: Compra - DEP.: Depósito - COM.: Comisión
 -INTBC.: Interbancaria - O/B.: Otro Banco - CHEQ/CHQ.: Cheque - LIQ.: Liquidación (Pago) - INT.: Interés (es) - EDO.: Estado - CTA.: Cuenta - CAM.: Cámara
 de Compensación - ABO.: Abono - CAP.: Capital - INV.: Inversión - PZO.: Plazo - DEV.: Devolución - REV.: Reverso - CONS.: Consulta. - VEN.: Ventanilla

Quando no reciba su estle de cuenta durante los 20 d siguientes de la fecha corte, y no haya de instrucciones para que no le envíe, favor de solicitarlo su sucursal.

Podrá consultar la informac de las comisiones de todos bancos con fines informativ de comparación en la CONDU al teléfono 01 800 999 808 en la página electrónica: www.condusef.gob.mx

línea
DIRECTA
 P B I O S T R O M P O S E S
 Monterrey, D.F. C.S. 2140 2410
 Monterrey, D.F. C.S. 8126 9040
 Cuahuiltemoc, D.F. 1331 3649 4040
 Rosamorales, D.F. 01 800 1118111111
 1157 1262

www.banorte.com

Banco Mercantil del Norte, S Institución de Banca Múlti Grupo Financiero Banc Av. Revolución No. 300 Colonia Primavera, C.P. 648 Monterrey, Nuevo Leó RFC. BMN930209927.

Banco Mercantil del Norte, S.A. Instit de Banca Múltiple, Grupo Financ Banorte recibe las cons reclamaciones o aclaraciones, en Unidad Especializada de Atención Usuarios, ubicada en Av. Paseo de Reforma No. 505 Piso 43 Cc Cuauhtémoc C.P. 06500 Doleg. Cuauhtémoc, México, D.F. y por C. Electrónico une@banorte.com o Telt 01 800 027 22 92 así como en cualq de sus sucursales u oficinas.. En el cas no obtener una respuesta satisfac podrá acudir a la Comisión Nacional p. Protección y Defensa de los Usuario Servicios Financ www.condusef.gob.mx con nu telefónico de atención en el Distrito Fe (55) 53400999 y desde el interior c República el 01 800 999 8080

Advertencia:
 Incumplir tus obligaciones puede generar comisiones.

El presente Estado de Cuen no es un comprobante fiscal



Los productos anteriormente descritos se encuentran protegidos por el Instituto para Protección del Ahorro Bancario (IPAB) hasta por un monto equivalente a 400,000 UDIS por cliente por institución, lo anter de conformidad con las disposiciones legales que regula a dicho Instituto.

822

No. de cliente	07597888
RFC	MVG850101T56
Plaza	9588 PLAZA SAN LUIS POTOSI
Sucursal	0849 MATEHUALA
Teléfonos Sucursal	8821210
Dirección Sucursal	CONSTITUCION 14 CENTRO
Período	De 01/Septiembre/2016 al 30/Septiembre/2016
Fecha de corte	30/Septiembre/2016
Página	3 de 3

▼ INFORME DE DEPÓSITOS EN EFECTIVO MAYORES A \$15,000 PESOS ▼

MUNICIPIO DE VILLA DE GUADALUPE SLP
 CALLE IGNACIO ALDAMA 31, CENTRO VILLA DE GUADALUPE S.L.P. C.P. 78850
 RFC: MVG850101T56

DEL MES DE SEPTIEMBRE DE 2016 NO. DE CLIENTE: **07597888**

EXCEDENTES DE DEPOSITOS	\$	36,029.74
TIPO DE CAMBIO	\$	19.5002

RESUMEN DEL EJERCICIO 2016

MONTO EXCEDENTE DE DEPOSITOS	\$	909,337.74
------------------------------	----	------------

*Los depósitos en efectivo presentados en el presente informe, son aquellos que exceden la cantidad de \$15,000 (Quince mil pesos 00/100) de forma acumulada en todas las cuentas bajo la titularidad del cliente, dentro de un mes calendario.

BANCO MERCANTIL DEL NORTE S.A., INSTITUCION DE BANCA MULTIPLE
 GRUPO FINANCIERO BANORTE,
 AV. REVOLUCION NO. 3000, COLONIA PRIMAVERA, C.P. 64830, MONTERREY, N.L.
 RFC: BMN930209927

AVISO DE PRIVACIDAD

El artículo tercero transitorio de la Ley para la Protección de Datos Personales en Posesión de Particulares (LPDPPP) establece que los responsables expedirán el aviso de privacidad de conformidad con lo dispuesto en los artículos 16 y 17 de la LPDPPP. Por lo anterior, ponemos a su disposición nuestro aviso de privacidad en www.banorte.com. Se presume que usted consiente tácitamente en el tratamiento de sus datos mientras no manifieste su oposición.

823

MUNICIPIO DE VILLA DE GUADALUPE
ESTADO DE SAN LUIS POTOSI
AUXILIAR POR CUENTAS DE REGISTRO

(Todas las cuentas) PERIODO SELECCIONADO DEL 01-sep-2016 AL 30-sep-2016

No.CUENTA/Concepto de la cuenta			SALDO		SALDO FINAL	
Fecha	Cheque	No Póliza / Concepto por movimiento	INICIAL	DEBE		HABER
1112-01-002	-->	RAMO 28 2015 CTA. 0268608031	426.77	0.00	0.00	426.77

824



MUNICIPIO DE VILLA DE GUADALUPE

CONCILIACION BANCARIA DEL 01 AL 30 DE SEPTIEMBRE DE 2016
BANORTE FORTALECIMIENTO 2015 CUENTA No. 0268594910

	SALDO SEGÚN LIBROS	\$ 463.86
MAS:	ABONAMOS Y NO CARGAN:	\$ -
		<hr/>
		\$ -
		\$ 463.86
MAS:	CARGAN Y NO ABONAMOS	
MENOS:	ABONAN Y NO CARGAMOS:	
MENOS:	CARGAMOS Y NO ABONAN:	
		<hr/>
		\$ -
		<hr/>
		\$ 463.86
		<hr/> <hr/>
	SALDO SEGÚN BANCO	

825

FORTALECIMIENTO 2015
MUNICIPIO DE VILLA DE GUADALUPE SLP
CALLE IGNACIO ALDAMA 31
CENTRO
VILLA DE GUADALUPE S.L.P.
SUCURSAL 0849 MATEHUALA
CORREO

C.P. 78850



No. de cliente 07597888
RFC MVG85010IT56
Plaza 9588 PLAZA SAN LUIS POTOSI
Sucursal 0849 MATEHUALA
Teléfonos Sucursal 8821210
Dirección Sucursal CONSTITUCION 14 CENTRO
Período De 01/Septiembre/2016 al 30/Septiembre/2016
Fecha de corte 30/Septiembre/2016
Página 1 de 3

NO. CUENTA	0268594910
GANANCIA ANUAL TOTAL (GAT) ¹	
GAT NOMINAL	N/A %
GAT REAL ²	N/A %
(+) INTERESES APPLICABLES	\$ 0.00
(-) TOTAL DE COMISIONES COBRADAS	\$ 0.00

NO. CUENTA	0268595618
GANANCIA ANUAL TOTAL (GAT) ¹	
GAT NOMINAL	0.00 %
GAT REAL ²	-3.37 %
(+) INTERESES APPLICABLES	\$ 0.00
(-) TOTAL DE COMISIONES COBRADAS	\$ 0.00

**Enlace Global PM C/Intereses
Septiembre 2016**

¹ Antes de impuestos

² La GAT REAL es el rendimiento que obtendría después de descontar la inflación estimada

▼ RESUMEN INTEGRAL ▼

PRODUCTO/SERVICIO	CUENTA	SALDO ANTERIOR	SALDO AL CORTE
ENLACE GLOBAL PM C/INTERESES	0268594910	\$ 463.86	\$ 463.86
INVERSION GLOBAL PM	0268595618	\$ 0.00	\$ 0.00
TOTAL		\$ 463.86	\$ 463.86

▼ Enlace Global Pm C/Intereses ▼

No. de CUENTA: 0268594910

DIVISA: PESOS

CLABE: 072 709 00268594910 1

▼ RESUMEN DEL PERIODO ▼

	MONTO
Saldo inicial del período	\$ 463.86
(+) Depósitos	\$ 0.00
(-) Retiros	\$ 0.00
(+) Intereses Netos Ganados	\$ 0.00
(-) Comisiones Cobradas	\$ 0.00
(-) IVA sobre comisiones (16%)	\$ 0.00
Saldo Actual	\$ 463.86
Saldo Disponible al día*	\$ 463.86
Saldo Mínimo requerido	\$ 0.00

▼ SALDO PROMEDIO DIARIO ▼

	MONTO
En el Período (del 01 Sep al 30 Sep)	\$ 463.86
Días que comprende el período	030
Acumulado anual	\$ 463.86
Días que comprende el período anual	274

▼ CALCULO DE INTERESES DEVENGADOS ▼

Intereses Tasa Bruta Anual 0.00%	\$ 0.00
Retención de IDE	\$ 0.00
Retención de ISR	\$ 0.00
Intereses Netos Ganados	\$ 0.00

▼ *SALDO NO DISPONIBLE AL DIA ▼

	MONTO
Depósitos de cheques S.B.C.	\$ 0.00
Comisiones Pendientes de aplicar	\$ 0.00
Compras no aplicadas	\$ 0.00
Total	\$ 0.00

▼ RESUMEN DE COMISIONES ▼

CHEQUES	
Cheques girados	0
Cheques girados sin comisión	0
Cheques girados con comisión	0
Importe de la comisión	\$ 0.00
Por cheques devueltos	\$ 0.00
OTRAS COMISIONES	\$ 0.00

▼ COMPORTAMIENTO DE TARJETA DE DEBITO ▼

Uso en cajeros automáticos	\$ 0.00
Compras en comercios	\$ 0.00
Uso en sucursales	\$ 0.00
Total Uso del débito	\$ 0.00

828

La fecha de corte coincide con la fecha de terminación del periodo que se señala en el presente estado de cuenta. Las operaciones efectuadas durante días no laborales o después de la hora de corte de fin de día serán consideradas en nuestra contabilidad como realizadas en el siguiente día hábil bancario. Usted dispone 90 días después de la fecha de corte para objetar la información contenida en su estado de cuenta, de no hacerlo se asumirá su conformidad al respecto.

▼ DETALLE DE OPERACIONES ▼

FECHA	DESCRIPCION DEL CARGO/ ABONO	MONEDA	MONTO DEL RETIRO	MONTO DEL DEPOSITO	SALDO
11-AGO-16	SALDO ANTERIOR SIN MOVIMIENTOS				463.86

AVISO

DESCUBRA LAS VENTAJAS QUE LE OFRECE EL SERVICIO DE DEPOSITOS REMOTOS!
 REALICE DEPOSITOS CON CHEQUES DESDE LA COMODIDAD DE SU OFICINA Y EVITE FILAS EN SUCURSAL,
 LOS DEPOSITOS REALIZADOS CON CHEQUES BANORTE SE REFLEJARAN EN SU CUENTA EL MISMO DIA,
 LA COMISION MENSUAL ES DE \$300 Y \$1 POR CADA CHEQUE PROCESADO.
 PARA MAYOR INFORMACION LO INVITAMOS A CONTACTAR A SU EJECUTIVO DE CUENTA:

▼ INVERSION GLOBAL PM ▼

CONTRATO: 0268595618

DIVISA: PESOS

CLABE: 072 709 00268595618 1

▼ RESUMEN DEL PERIODO ▼

	MONTO
Saldo Inicial del período	\$ 0.00
(+) Depositos	\$ 0.00
(-) Retiros	\$ 0.00
(+) Intereses Netos Ganados	\$ 0.00
(-) Total de Comisiones cobradas	\$ 0.00
(-) IVA sobre comisiones (16%)	\$ 0.00
Saldo Actual	\$ 0.00
Saldo Disponible al día*	\$ 0.00
Saldo Mínimo requerido	\$ 0.00

▼ SALDO PROMEDIO DIARIO ▼

En el Período (del 01 Sep al 30 Sep)	\$ 0.00
Días que comprende el período	030
Acumulado anual	\$ 0.00
Días que comprende el período anual	274

▼ CALCULO DE INTERESES DEVENGADOS ▼

Intereses Tasa Bruta Anual 0.00%	\$ 0.00
Retención de IDE	\$ 0.00
Retención de ISR	\$ 0.00
Intereses Netos Ganados	\$ 0.00

▼ DETALLE DE OPERACIONES ▼

FECHA	DESCRIPCION DEL CARGO/ ABONO	MONEDA	MONTO DEL RETIRO	MONTO DEL DEPOSITO	SALDO
31-AGO-16	SALDO ANTERIOR SIN MOVIMIENTOS				0.00

(Saldo Inicial de \$463.86)

Saldo Final \$463.86

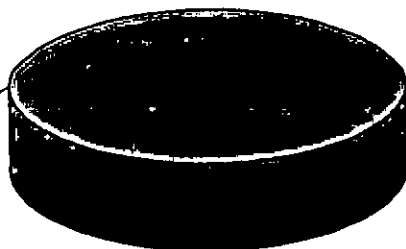

827

REFERENCIA DE ABREVIACIONES:

R.F.C.: Registro Federal de Causantes - CLABE: Clave Bancaria Estandarizada - I.V.A.: Impuesto al Valor Agregado - I.S.R.: Impuesto Sobre la Renta
 - S.B.C.: Saldo salvo Buen Cobro - DISP.: Disposición/Dispersión - ATM.: Cajero Automático - BTE.: Banorte - CPA.: Compra - DEP.: Depósito - COM.: Comisión
 -INTBC.: Interbancaria - O/B.: Otro Banco - CHEQ/CHQ.: Cheque - LIQ.: Liquidación (Pago) - INT.: Interés (es) - EDO.: Estado - CTA.: Cuenta - CAM.: Cámara
 de Compensación - ABO.: Abono - CAP.: Capital - INV.: Inversión - PZO.: Plazo - DEV.: Devolución - REV.: Reverso - CONS.: Consulta. - VEN.: Ventanilla

Cuando no reciba su est de cuenta durante los 20 c siguientes de la fecha corte, y no haya d instrucciones para que no le envíe, favor de solicitarl su sucursal.

Podrá consultar la inform de las comisiones de todo: bancos con fines informativ de comparación en la COND al teléfono 01 800 999 80 en la página electrónica:

www.condusef.gob.mx

linea
DIRECTA
 para su empresa
 México, D.F. 051 5140 5140
 Monterrey 011 8126 9640
 Ciudad Juárez 011 369 9010
 Querétaro 01 800 DIRECTA
 1547 3282

JE BANORTE

www.banorte.com

Banco Mercantil del Norte, Institución de Banca Mi Grupo Financiero Ba Av. Revolución No. 3 Colonia Primavera, C.P. 6 Monterrey, Nuevo L RFC. BMN930209927.

Banco Mercantil del Norte, S.A. In de Banca Múltiple, Grupo Fir Banorte recibe las c reclamaciones o aclaraciones, Unidad Especializada de Aten Usuarios, ubicada en Av. Paseo Reforma No. 505 Piso 43 Cuauhtémoc, C.P. 06500 Do Cuauhtémoc, México, D.F. y por Electrónico une@banorte.com o 01 800 627 22 92, así como en c de sus sucursales u oficinas. En el no obtener una respuesta sal: podrá acudir a la Comisión Nacion: Protección y Defensa de los Usu Servicios Financiero. En www.condusef.gob.mx con telefónico de atención en el Distric (55) 53400999 y desde el Interi República el 01 800 999 8080

Advertencia:
 Incumplir tus obligacion puede generar comisione

El presente Estado de C no es un comprobante f



Los productos anteriorme descritos se encuentr protegidos por el Instituto Protección del Ahorro Ban (IPAB) hasta por un mor equivalente a 400,000 UDI cliente por Institución, lo a de conformidad con le disposiciones legales que n a dicho Instituto.

No. de cliente	07597888
RFC	MVG850101T56
Plaza	9588 PLAZA SAN LUIS POTOSI
Sucursal	0849 MATEHUALA
Teléfonos Sucursal	8821210
Dirección Sucursal	CONSTITUCION 14 CENTRO
Período	De 01/Septiembre/2016 al 30/Septiembre/2016
Fecha de corte	30/Septiembre/2016
Página	3 de 3

▼ INFORME DE DEPÓSITOS EN EFECTIVO MAYORES A \$15,000 PESOS ▼

MUNICIPIO DE VILLA DE GUADALUPE SLP
 CALLE IGNACIO ALDAMA 31, CENTRO VILLA DE GUADALUPE S.L.P. C.P. 78850
 RFC: MVG850101T56

DEL MES DE SEPTIEMBRE DE 2016 NO. DE CLIENTE: **07597888**

EXCEDENTES DE DEPOSITOS	\$	36,029.74
TIPO DE CAMBIO	\$	19.5002

RESUMEN DEL EJERCICIO 2016
 MONTO EXCEDENTE DE DEPOSITOS

\$ 909,337.74

*Los depósitos en efectivo presentados en el presente informe, son aquellos que exceden la cantidad de \$15,000 (Quince mil pesos 00/100) de forma acumulada en todas las cuentas bajo la titularidad del cliente, dentro de un mes calendario.

BANCO MERCANTIL DEL NORTE S.A., INSTITUCION DE BANCA MULTIPLE
 GRUPO FINANCIERO BANORTE,
 AV. REVOLUCION NO. 3000, COLONIA PRIMAVERA, C.P. 64830, MONTERREY, N.L.
 RFC: BMN930209927

AVISO DE PRIVACIDAD

El artículo tercero transitorio de la Ley para la Protección de Datos Personales en Posesión de Particulares (LPDPPP) establece que los responsables expedirán el aviso de privacidad de conformidad con lo dispuesto en los artículos 16 y 17 de la LPDPPP. Por lo anterior, ponemos a su disposición nuestro aviso de privacidad en www.banorte.com. Se presume que usted consiente tácitamente en el tratamiento de sus datos mientras no manifieste su oposición.

828

MUNICIPIO DE VILLA DE GUADALUPE
ESTADO DE SAN LUIS POTOSI
AUXILIAR POR CUENTAS DE REGISTRO

(Todas las cuentas) PERIODO SELECCIONADO DEL 01-sep-2016 AL 30-sep-2016

No.CUENTA/Concepto de la cuenta			SALDO		SALDO FINAL	
Fecha	Cheque	No Póliza / Concepto por movimiento	INICIAL	DEBE		HABER
1112-09-009	-->	FORTA 2015 Cta 0268594910	463.86	0.00	0.00	463.86



INFRAESTRUCTURA 2015
MUNICIPIO DE VILLA DE GUADALUPE SLP
CALLE IGNACIO ALDAMA 31
CENTRO
VILLA DE GUADALUPE S.L.P.
SUCURSAL 0849 MATEHUALA
CORREO

C.P. 78850



No. de cliente	07597888
RFC	MVG850101T56
Plaza	9588 PLAZA SAN LUIS POTOSI
Sucursal	0849 MATEHUALA
Teléfonos Sucursal	8821210
Dirección Sucursal	CONSTITUCION 14 CENTRO
Período	De 01/Septiembre/2016 al 30/Septiembre/2016
Fecha de corte	30/Septiembre/2016
Página	1 de 3

NO. CUENTA	0268593771
GANANCIA ANUAL TOTAL (GAT) ¹	
GAT NOMINAL	N/A %
GAT REAL ²	N/A %
(+) INTERESES APLICABLES	\$ 0.00
(-) TOTAL DE COMISIONES COBRADAS	\$ 0.00

NO. CUENTA	0268594291
GANANCIA ANUAL TOTAL (GAT) ¹	
GAT NOMINAL	0.00 %
GAT REAL ²	-3.37 %
(+) INTERESES APLICABLES	\$ 0.00
(-) TOTAL DE COMISIONES COBRADAS	\$ 0.00

Enlace Global PM C/Intereses
Septiembre 2016

¹ Antes de impuestos

² La GAT REAL es el rendimiento que obtendría después de descontar la inflación estimada

▼ RESUMEN INTEGRAL ▼

PRODUCTO/SERVICIO	CUENTA	SALDO ANTERIOR	SALDO AL CORTE
ENLACE GLOBAL PM C/INTERESES	0268593771	\$ 25.14	\$ 25.14
INVERSION GLOBAL PM	0268594291	\$ 0.00	\$ 0.00
TOTAL		\$ 25.14	\$ 25.14

▼ Enlace Global Pm C/Intereses ▼

No. de CUENTA: 0268593771

DIVISA: PESOS

CLABE: 072 709 00268593771 5

▼ RESUMEN DEL PERIODO ▼

	MONTO
Saldo inicial del período	\$ 25.14
(+) Depósitos	\$ 0.00
(-) Retiros	\$ 0.00
(+) Intereses Netos Ganados	\$ 0.00
(-) Comisiones Cobradas	\$ 0.00
(-) IVA sobre comisiones (16%)	\$ 0.00
Saldo Actual	\$ 25.14
Saldo Disponible al día*	\$ 25.14
Saldo Mínimo requerido	\$ 0.00

▼ SALDO PROMEDIO DIARIO ▼

	MONTO
En el Período (del 01 Sep al 30 Sep)	\$ 25.14
Días que comprende el período	030
Acumulado anual	\$ 8,942.79
Días que comprende el período anual	274

▼ CALCULO DE INTERESES DEVENGADOS ▼

Intereses Tasa Bruta Anual 0.00%	\$ 0.00
Retención de IDE	\$ 0.00
Retención de ISR	\$ 0.00
Intereses Netos Ganados	\$ 0.00

▼ *SALDO NO DISPONIBLE AL DIA ▼

	MONTO
Depósitos de cheques S.B.C.	\$ 0.00
Comisiones Pendientes de aplicar	\$ 0.00
Compras no aplicadas	\$ 0.00
Total	\$ 0.00

▼ RESUMEN DE COMISIONES ▼

CHEQUES	
Cheques girados	0
Cheques girados sin comisión	0
Cheques girados con comisión	0
Importe de la comisión	\$ 0.00
Por cheques devueltos	\$ 0.00
OTRAS COMISIONES	\$ 0.00

▼ COMPORTAMIENTO DE TARJETA DE DEBITO ▼

Uso en cajeros automáticos	\$ 0.00
Compras en comercios	\$ 0.00
Uso en sucursales	\$ 0.00
Total Uso del débito	\$ 0.00

831

▼ DETALLE DE OPERACIONES ▼

ECHA	DESCRIPCION DEL CARGO/ ABONO	MONEDA	MONTO DEL RETIRO	MONTO DEL DEPOSITO	SALDO
1-AGO-16	SALDO ANTERIOR SIN MOVIMIENTOS				25.14

¡DESCUBRA LAS VENTAJAS QUE LE OFRECE EL SERVICIO DE DEPOSITOS REMOTOS!
 REALICE DEPOSITOS CON CHEQUES DESDE LA COMODIDAD DE SU OFICINA Y EVITE FILAS EN SUCURSAL,
 LOS DEPOSITOS REALIZADOS CON CHEQUES BANORTE SE REFLEJARAN EN SU CUENTA EL MISMO DIA,
 LA COMISION MENSUAL ES DE \$300 Y \$1 POR CADA CHEQUE PROCESADO.
 PARA MAYOR INFORMACION LO INVITAMOS A CONTACTAR A SU EJECUTIVO DE CUENTA.

▼ INVERSION GLOBAL PM ▼

CONTRATO: 0268594291 DIVISA: PESOS CLABE: 072 709 00268594291 7

▼ RESUMEN DEL PERIODO ▼

	MONTO
Saldo al del período	\$ 0.00
+) Depósitos	\$ 0.00
-) Retiros	\$ 0.00
+) Intereses Netos Ganados	\$ 0.00
-) Total de Comisiones cobradas	\$ 0.00
-) IVA sobre comisiones (16%)	\$ 0.00
Saldo Actual	\$ 0.00
Saldo Disponible al día*	\$ 0.00
Saldo Mínimo requerido	\$ 0.00

▼ SALDO PROMEDIO DIARIO ▼

En el Período (del 01 Sep al 30 Sep)	\$ 0.00
Días que comprende el período	030
Acumulado anual	\$ 0.00
Días que comprende el período anual	274

▼ CALCULO DE INTERESES DEVENGADOS ▼

Intereses Tasa Bruta Anual 0.00%	\$ 0.00
Retención de IDE	\$ 0.00
Retención de ISR	\$ 0.00
Intereses Netos Ganados	\$ 0.00

▼ DETALLE DE OPERACIONES ▼

ECHA	DESCRIPCION DEL CARGO/ ABONO	MONEDA	MONTO DEL RETIRO	MONTO DEL DEPOSITO	SALDO
11-AGO-16	SALDO ANTERIOR SIN MOVIMIENTOS				0.00

(Saldo inicial de \$25.14)

Saldo Final \$25.14

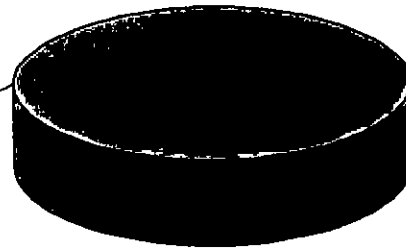

832

REFERENCIA DE ABREVIACIONES:

R.F.C.: Registro Federal de Causantes - CLABE: Clave Bancaria Estandarizada - I.V.A.: Impuesto al Valor Agregado - I.S.R.: Impuesto Sobre la Renta
 - S.B.C: Saldo salvo Buen Cobro - DISP.: Disposición/Dispersión - ATM.: Cajero Automático - BTE.: Banorte - CPA.: Compra - DEP.: Depósito - COM.: Comisión
 -INTBC.: Interbancaria - O/B.: Otro Banco - CHEQ/CHEQ.: Cheque - LIQ.: Liquidación (Pago) - INT.: Interés (es) - EDO.: Estado - CTA.: Cuenta - CAM.: Cámara
 de Compensación - ABO.: Abono - CAP.: Capital - INV.: Inversión - PZO.: Plazo - DEV.: Devolución - REV.: Reverso - CONS.: Consulta. - VEN.: Ventanilla

Cuando no reciba su est: de cuenta durante los 20 d siguientes de la fecha corte, y no haya d: instrucciones para que no le envíe, favor de solicitarlo su sucursal.

Podrá consultar la informa de las comisiones de todos bancos con fines informativ: de comparación en la COND al teléfono 01 800 999 800 en la página electrónica:

www.condusef.gob.mx

línea
DIRECTA
 para su empresa
 ASISTENTE D.F. (55) 5140 5449
 Monterrey (81) 8134 9140
 Guadalajara (33) 3645 9010
 Morelia (51) 800 1381 CTA
 (147) 2327

FRANORTE

www.banorte.com

Banco Mercantil del Norte,
 Institución de Banca Múltiple
 Grupo Financiero Banorte
 Av. Revolución No. 30
 Colonia Primavera, C.P. 64
 Monterrey, Nuevo León
 RFC: BMN930209927.

Banco Mercantil del Norte, S.A. Ins
 de Banca Múltiple. Grupo Financ
 Banorte recibe las cor
 reclamaciones o aclaraciones,
 Unidad Especializada de Atención
 Usuarios, ubicada en Av. Paseo
 Reforma No. 505 Piso 43
 Cuauhtémoc C.P. 06500 Depto.
 Cuauhtémoc, México, D.F. y por
 Electrónico une@banorte.com o T
 01 800 627 22 82, así como en cual
 de sus sucursales u oficinas. En el
 no obtener una respuesta satisfactoria
 podrá acudir a la Comisión Nacional
 Protección y Defensa de los Usuarios
 de Servicios Financieros
www.condusef.gob.mx con
 telefónico de atención en el Distrito
 Federal (55) 53400999 y desde el interior
 de la República al 01 800 999 8080

Advertencia:
 Incumplir tus obligaciones
 puede generar comisiones

El presente Estado de Cuenta
 no es un comprobante fiscal



Los productos anteriormente
 descritos se encuentran
 protegidos por el Instituto para la
 Protección del Ahorro Bancario
 (IPAB) hasta por un monto
 equivalente a 400,000 UDIs
 cliente por institución, lo anterior
 de conformidad con las
 disposiciones legales que regentan
 dicho Instituto.

No. de cliente	07597888
RFC	MVG85010IT56
Plaza	9588 PLAZA SAN LUIS POTOSI
Sucursal	0849 MATEHUALA
Teléfonos Sucursal	8821210
Dirección Sucursal	CONSTITUCION 14 CENTRO
Período	De 01/Septiembre/2016 al 30/Septiembre/2016
Fecha de corte	30/Septiembre/2016
Página	3 de 3

▼ INFORME DE DEPÓSITOS EN EFECTIVO MAYORES A \$15,000 PESOS ▼

MUNICIPIO DE VILLA DE GUADALUPE SLP
 CALLE IGNACIO ALDAMA 31, CENTRO VILLA DE GUADALUPE S.L.P. C.P. 78850
 RFC: MVG85010IT56

DEL MES DE **SEPTIEMBRE** DE 2016 NO. DE CLIENTE: **07597888**

EXCEDENTES DE DEPOSITOS	\$	36,029.74
TIPO DE CAMBIO	\$	19.5002
RESUMEN DEL EJERCICIO 2016		
MONTO EXCEDENTE DE DEPOSITOS	\$	909,337.74

*Los depósitos en efectivo presentados en el presente informe, son aquellos que exceden la cantidad de \$15,000 (Quince mil pesos 00/100) de forma acumulada en todas las cuentas bajo la titularidad del cliente, dentro de un mes calendario.

BANCO MERCANTIL DEL NORTE S.A., INSTITUCION DE BANCA MULTIPLE
 GRUPO FINANCIERO BANORTE,
 AV. REVOLUCION NO. 3000, COLONIA PRIMAVERA, C.P. 64830, MONTERREY, N.L.
 RFC: BMN930209927

AVISO DE PRIVACIDAD

El artículo tercero transitorio de la Ley para la Protección de Datos Personales en Posesión de Particulares (LPDPPP) establece que los responsables expedirán el aviso de privacidad de conformidad con lo dispuesto en los artículos 16 y 17 de la LPDPPP. Por lo anterior, ponemos a su disposición nuestro aviso de privacidad en www.banorte.com. Se presume que usted consiente tácitamente en el tratamiento de sus datos mientras no manifieste su oposición.

833

MUNICIPIO DE VILLA DE GUADALUPE
ESTADO DE SAN LUIS POTOSI
AUXILIAR POR CUENTAS DE REGISTRO

(Todas las cuentas) PERIODO SELECCIONADO DEL 01-sep-2016 AL 30-sep-2016

No.CUENTA/Concepto de la cuenta			SALDO			
Fecha	Cheque	No Póliza / Concepto por movimiento	INICIAL	DEBE	HABER	SALDO FINAL
1112-09-008 -->		INFRA 2015 Cta 0268593771	25.14	0.00	0.00	25.14



MUNICIPIO DE VILLA DE GUADALUPE

CONCILIACION BANCARIA DEL 01 AL 30 DE SEPTIEMBRE DE 2016
BANORTE FISE 2014 CUENTA No. 0233681032

	SALDO SEGÚN LIBROS		\$ 14,168.77
MAS:	ABONAMOS Y NO CARGAN:	\$ -	
			\$ -
			\$ 14,168.77
MAS:	CARGAN Y NO ABONAMOS		
MENOS:	ABONAN Y NO CARGAMOS:		
MENOS:	CARGAMOS Y NO ABONAN:		\$ -
	SALDO SEGÚN BANCO	835	\$ 14,168.77

FISE 2014
MUNICIPIO DE VILLA DE GUADALUPE SLP
CALLE IGNACIO ALDAMA 31
CENTRO
VILLA DE GUADALUPE S.L.P.
SUCURSAL 0849 MATEHUALA
CORREO

C.P. 78850



No. de cliente 07597888
RFC MVG850101T56
Plaza 9588 PLAZA SAN LUIS POTOSI
Sucursal 0849 MATEHUALA
Teléfonos Sucursal 8821210
Dirección Sucursal CONSTITUCION 14 CENTRO
Período De 01/Septiembre/2016 al 30/Septiembre/2016
Fecha de corte 30/Septiembre/2016
Página 1 de 3

NO. CUENTA	0233681032
GANANCIA ANUAL TOTAL (GAT) ¹	
GAT NOMINAL	N/A %
GAT REAL ²	N/A %
(+) INTERESES APLICABLES	\$ 1.53
(-) TOTAL DE COMISIONES COBRADAS	\$ 0.00

NO. CUENTA	0241268942
GANANCIA ANUAL TOTAL (GAT) ¹	
GAT NOMINAL	0.00 %
GAT REAL ²	-3.37 %
(+) INTERESES APLICABLES	\$ 0.00
(-) TOTAL DE COMISIONES COBRADAS	\$ 0.00

**Enlace Global PM C/Intereses
Septiembre 2016**

¹ Antes de impuestos

² La GAT REAL es el rendimiento que obtendría después de descontar la inflación estimada

RESUMEN INTEGRAL

PRODUCTO/SERVICIO	CUENTA	SALDO ANTERIOR	SALDO AL CORTE
ENLACE GLOBAL PM C/INTERESES	0233681032	\$ 14,167.24	\$ 14,168.77
INVERSION GLOBAL PM	0241268942	\$ 0.00	\$ 0.00
TOTAL		\$ 14,167.24	\$ 14,168.77

Enlace Global Pm C/Intereses

No. de CUENTA: 0233681032

DIVISA: PESOS

CLABE: 072 709 00233681032 7

RESUMEN DEL PERIODO

	MONTO
Saldo inicial del período	\$ 14,167.24
(+) Depósitos	\$ 0.00
(-) Retiros	\$ 0.00
(+) Intereses Netos Ganados	\$ 1.53
(-) Comisiones Cobradas	\$ 0.00
(-) IVA sobre comisiones (16%)	\$ 0.00
Saldo Actual	\$ 14,168.77
Saldo Disponible al día*	\$ 14,168.77
Saldo Mínimo requerido	\$ 0.00

SALDO PROMEDIO DIARIO

	MONTO
En el Período (del 01 Sep al 30 Sep)	\$ 14,167.24
Días que comprende el período	030
Acumulado anual	\$ 14,160.90
Días que comprende el período anual	274

CALCULO DE INTERESES DEVENGADOS

Intereses Tasa Bruta Anual 0.13%	\$ 1.53
Retención de IDE	\$ 0.00
Retención de ISR	\$ 0.00
Intereses Netos Ganados	\$ 1.53

***SALDO NO DISPONIBLE AL DIA**

	MONTO
Depósitos de cheques S.B.C.	\$ 0.00
Comisiones Pendientes de aplicar	\$ 0.00
Compras no aplicadas	\$ 0.00
Total	\$ 0.00

RESUMEN DE COMISIONES

CHEQUES	
Cheques girados	0
Cheques girados sin comisión	0
Cheques girados con comisión	0
Importe de la comisión	\$ 0.00
Por cheques devueltos	\$ 0.00
OTRAS COMISIONES	\$ 0.00

COMPORTAMIENTO DE TARJETA DE DEBITO

Uso en cajeros automáticos	\$ 0.00
Compras en comercios	\$ 0.00
Uso en sucursales	\$ 0.00
Total Uso del débito	\$ 0.00

836

La fecha de corte coincide con la fecha de terminación del período que se señala en el presente estado de cuenta. Las operaciones efectuadas durante días no laborales o después de la hora de corte de fin de día serán consideradas en nuestra contabilidad como realizadas en el siguiente día hábil bancario. Usted dispone 90 días después de la fecha de corte para objetar la información contenida en su estado de cuenta, de no hacerlo se asumirá su conformidad al respecto.

▼ DETALLE DE OPERACIONES ▼

FECHA	DESCRIPCION DEL CARGO/ ABONO	MONEDA	MONTO DEL RETIRO	MONTO DEL DEPOSITO	SALDO
1-AGO-16	SALDO ANTERIOR				14,167.24
3-SEP-16	LIQ.INT.S/TASA LIQ 2016-09-30	MXP		1.53	14,168.77

¡DESCUBRA LAS VENTAJAS QUE LE OFRECE EL SERVICIO DE DEPOSITOS REMOTOS!
 REALICE DEPOSITOS CON CHEQUES DESDE LA COMODIDAD DE SU OFICINA Y EVITE FILAS EN SUCURSAL,
 LOS DEPOSITOS REALIZADOS CON CHEQUES BANORTE SE REFLEJARAN EN SU CUENTA EL MISMO DIA,
 LA COMISION MENSUAL ES DE \$300 Y \$1 POR CADA CHEQUE PROCESADO.
 PARA MAYOR INFORMACION LO INVITAMOS A CONTACTAR A SU EJECUTIVO DE CUENTA.

▼ INVERSION GLOBAL PM ▼

CONTRATO: 0241268942 DIVISA: PESOS CLABE: 072 709 00241268942 7

▼ RESUMEN DEL PERIODO ▼

	MONTO
Saldo inicial del período	\$ 0.00
+) Depositos	\$ 0.00
-) Retiros	\$ 0.00
+) Intereses Netos Ganados	\$ 0.00
-) Total de Comisiones cobradas	\$ 0.00
-) IVA sobre comisiones (16%)	\$ 0.00
Saldo Actual	\$ 0.00
Saldo Disponible al día*	\$ 0.00
Saldo Mínimo requerido	\$ 0.00

▼ SALDO PROMEDIO DIARIO ▼

En el Período (del 01 Sep al 30 Sep)	\$ 0.00
Días que comprende el período	030
Acumulado anual	\$ 0.00
Días que comprende el período anual	274

▼ CALCULO DE INTERESES DEVENGADOS ▼

Intereses Tasa Bruta Anual 0.00%	\$ 0.00
Retención de IDE	\$ 0.00
Retención de ISR	\$ 0.00
Intereses Netos Ganados	\$ 0.00

▼ DETALLE DE OPERACIONES ▼

FECHA	DESCRIPCION DEL CARGO/ ABONO	MONEDA	MONTO DEL RETIRO	MONTO DEL DEPOSITO	SALDO
31-AGO-16	SALDO ANTERIOR				0.00
	SIN MOVIMIENTOS				

(Saldo inicial de \$14,167.24)

Saldo Final \$14,168.77

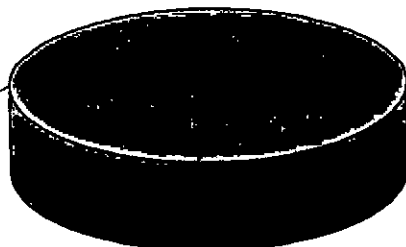

837

REFERENCIA DE ABREVIACIONES:

R.F.C.: Registro Federal de Causantes - CLABE: Clave Bancaria Estandarizada - I.V.A.: Impuesto al Valor Agregado - I.S.R.: Impuesto Sobre la Renta - S.B.C.: Saldo salvo Buen Cobro - DISP.: Disposición/Dispersión - ATM.: Cajero Automático - BTE.: Banorte - CPA.: Compra - DEP.: Depósito - COM.: Comisión - INTBC.: Interbancaria - O/B.: Otro Banco - CHEQ/CHQ.: Cheque - LIQ.: Liquidación (Pago) - INT.: Interés (es) - EDO.: Estado - CTA.: Cuenta - CAM.: Cámara de Compensación - ABO.: Abono - CAP.: Capital - INV.: Inversión - PZO.: Plazo - DEV.: Devolución - REV.: Reverso - CONS.: Consulta. - VEN.: Ventanilla

Quando no reciba su esta de cuenta durante los 20 d siguientes de la fecha corte, y no haya de instrucciones para que no le envíe, favor de solicitarlo su sucursal.

Podrá consultar la informar de las comisiones de todos bancos con fines informativ de comparación en la COND al teléfono 01 800 999 808 en la página electrónica:

www.condusef.gob.mx

línea
DIRECTA
para su empresa
México, D.F. (55) 5140 2440
Monterrey (81) 8124 9640
Guadalajara (33) 3668 9040
Reserva de país 01 800 DIRECTA
(5473) 62

FINANORTE

www.banorte.com

Banco Mercantil del Norte, Institución de Banca Múltiple Grupo Financiero Banorte, S.A. de CV. Av. Revolución No. 30 Colonia Primavera, C.P. 64000 Monterrey, Nuevo León. RFC. BMN930209927.

Banco Mercantil del Norte, S.A. de CV. Unidad Especializada de Atención al Usuario, ubicada en Av. Paseo de la Reforma No. 505 Piso 43 Cuauhtémoc C.P. 06500 Del Cuauhtémoc, México, D.F. y por correo electrónico una@banorte.com o al teléfono 01 800 627 22 92, así como en cualquier sucursal u oficina. En el caso de no obtener una respuesta satisfactoria podrá acudir a la Comisión Nacional de Protección y Defensa de los Usuarios de Servicios Financieros. www.condusef.gob.mx con el teléfono de atención en el Distrito Federal (55) 53400999 y desde el interior de México al 01 800 999 8080

Advertencia:
Incumplir tus obligaciones puede generar comisiones

El presente Estado de Cuenta no es un comprobante fi



Los productos anteriormente descritos se encuentran protegidos por el Instituto de Protección del Ahorro Bancario (IPAB) hasta por un monto equivalente a 400,000 UDI para el cliente por Institución, lo anterior de conformidad con la disposiciones legales que reglamentan a dicho Instituto.

No. de cliente	07597888
RFC	MVG850101T56
Plaza	9588 PLAZA SAN LUIS POTOSI
Sucursal	0849 MATEHUALA
Teléfonos Sucursal	8821210
Dirección Sucursal	CONSTITUCION 14 CENTRO
Período	De 01/Septiembre/2016 al 30/Septiembre/2016
Fecha de corte	30/Septiembre/2016
Página	3 de 3

▼ INFORME DE DEPÓSITOS EN EFECTIVO MAYORES A \$15,000 PESOS ▼

MUNICIPIO DE VILLA DE GUADALUPE SLP
 CALLE IGNACIO ALDAMA 31, CENTRO VILLA DE GUADALUPE S.L.P. C.P. 78850
 RFC: MVG850101T56

DEL MES DE **SEPTIEMBRE** DE 2016 NO. DE CLIENTE: **07597888**

EXCEDENTES DE DEPOSITOS	\$	36,029.74
TIPO DE CAMBIO	\$	19.5002
RESUMEN DEL EJERCICIO 2016		
MONTO EXCEDENTE DE DEPOSITOS	\$	909,337.74

*Los depósitos en efectivo presentados en el presente informe, son aquellos que exceden la cantidad de \$15,000 (Quince mil pesos 00/100) de forma acumulada en todas las cuentas bajo la titularidad del cliente, dentro de un mes calendario.

BANCO MERCANTIL DEL NORTE S.A., INSTITUCION DE BANCA MULTIPLE
 GRUPO FINANCIERO BANORTE,
 AV. REVOLUCION NO. 3000, COLONIA PRIMAVERA, C.P. 64830, MONTERREY, N.L.
 RFC: BMN930209927

AVISO DE PRIVACIDAD

El artículo tercero transitorio de la Ley para la Protección de Datos Personales en Posesión de Particulares (LPDPPP) establece que los responsables expedirán el aviso de privacidad de conformidad con lo dispuesto en los artículos 16 y 17 de la LPDPPP. Por lo anterior, ponemos a su disposición nuestro aviso de privacidad en www.banorte.com. Se presume que usted consiente tácitamente en el tratamiento de sus datos mientras no manifieste su oposición.

838

MUNICIPIO DE VILLA DE GUADALUPE
ESTADO DE SAN LUIS POTOSI
AUXILIAR POR CUENTAS DE REGISTRO

(Todas las cuentas) PERIODO SELECCIONADO DEL 01-sep-2016 AL 30-sep-2016

No. CUENTA/Concepto de la cuenta			S A I D O		SALDO FINAL	
Fecha	Cheque	No Póliza / Concepto por movimiento	INICIAL	DEBE		HABER
1112-09-005 -->		FISE 2014 CTA 0233681032	14,167.24	1.53	0.00	14,168.77
0/09/2016	S/N	100421 / INTERESES BANCARIOS FISE 2014 CTA 0233681032, MES DE		1.53		14,168.77





MUNICIPIO DE VILLA DE GUADALUPE

CONCILIACION BANCARIA DEL 01 AL 30 DE SEPTIEMBRE DE 2016
BANORTE SEDESOL 2014 CUENTA No. 0233681023

MAS:	SALDO SEGÚN LIBROS		\$ 19,212.09
	ABONAMOS Y NO CARGAN:	\$ -	
			<hr/>
			\$ -
			\$ 19,212.09
MAS:	CARGAN Y NO ABONAMOS		
MENOS:	ABONAN Y NO CARGAMOS:		
MENOS:	CARGAMOS Y NO ABONAN:		
			<hr/>
			\$ -
			<hr/>
			\$ 19,212.09
			<hr/> <hr/>
	SALDO SEGÚN BANCO		

840

SEDESOL 2014
MUNICIPIO DE VILLA DE GUADALUPE SLP
CALLE IGNACIO ALDAMA 31
CENTRO
VILLA DE GUADALUPE S.L.P.
SUCURSAL 0849 MATEHUALA
CORREO

C.P. 78850



No. de cliente 07597888
RFC MVG850101T56
Plaza 9588 PLAZA SAN LUIS POTOSI
Sucursal 0849 MATEHUALA
Teléfonos Sucursal 8821210
Dirección Sucursal CONSTITUCION 14 CENTRO
Período De 01/Septiembre/2016 al 30/Septiembre/2016
Fecha de corte 30/Septiembre/2016
Página 1 de 3

NO. CUENTA	0233681023
GANANCIA ANUAL TOTAL (GAT) ¹	
GAT NOMINAL	N/A %
GAT REAL ²	N/A %
(+) INTERESES APLICABLES	\$ 2.08
(-) TOTAL DE COMISIONES COBRADAS	\$ 0.00

NO. CUENTA	0241266706
GANANCIA ANUAL TOTAL (GAT) ¹	
GAT NOMINAL	0.00 %
GAT REAL ²	-3.37 %
(+) INTERESES APLICABLES	\$ 0.00
(-) TOTAL DE COMISIONES COBRADAS	\$ 0.00

Enlace Global PM C/Intereses
Septiembre 2016

¹ Antes de Impuestos

² La GAT REAL es el rendimiento que obtendría después de descontar la inflación estimada

RESUMEN INTEGRAL

PRODUCTO/SERVICIO	CUENTA	SALDO ANTERIOR	SALDO AL CORTE
ENLACE GLOBAL PM C/INTERESES	0233681023	\$ 19,210.01	\$ 19,212.09
INVERSION GLOBAL PM	0241266706	\$ 0.00	\$ 0.00
TOTAL		\$ 19,210.01	\$ 19,212.09

Enlace Global Pm C/Intereses

No. de CUENTA: 0233681023

DIVISA: PESOS

CLABE: 072 709 00233681023 3

RESUMEN DEL PERIODO

	MONTO
Saldo inicial del período	\$ 19,210.01
(+) Depósitos	\$ 0.00
(-) Retiros	\$ 0.00
(+) Intereses Netos Ganados	\$ 2.08
(-) Comisiones Cobradas	\$ 0.00
(-) IVA sobre comisiones (16%)	\$ 0.00
Saldo Actual	\$ 19,212.09
Saldo Disponible al día*	\$ 19,212.09
Saldo Mínimo requerido	\$ 0.00

SALDO PROMEDIO DIARIO

	MONTO
En el Período (del 01 Sep al 30 Sep)	\$ 19,210.01
Días que comprende el período	030
Acumulado anual	\$ 19,201.42
Días que comprende el período anual	274

CALCULO DE INTERESES DEVENGADOS

Intereses Tasa Bruta Anual 0.13%	\$ 2.08
Retención de IDE	\$ 0.00
Retención de ISR	\$ 0.00
Intereses Netos Ganados	\$ 2.08

***SALDO NO DISPONIBLE AL DIA**

	MONTO
Depósitos de cheques S.B.C.	\$ 0.00
Comisiones Pendientes de aplicar	\$ 0.00
Compras no aplicadas	\$ 0.00
Total	\$ 0.00

RESUMEN DE COMISIONES

CHEQUES	
Cheques girados	0
Cheques girados sin comisión	0
Cheques girados con comisión	0
Importe de la comisión	\$ 0.00
Por cheques devueltos	\$ 0.00
OTRAS COMISIONES	\$ 0.00

COMPORTAMIENTO DE TARJETA DE DEBITO

Uso en cajeros automáticos	\$ 0.00
Compras en comercios	\$ 0.00
Uso en sucursales	\$ 0.00
Total Uso del débito	\$ 0.00

841

▼ DETALLE DE OPERACIONES ▼

FECHA	DESCRIPCION DEL CARGO/ ABONO	MONEDA	MONTO DEL RETIRO	MONTO DEL DEPOSITO	SALDO
31-AGO-16	SALDO ANTERIOR				19,210.01
30-SEP-16	LIQ.INT.S/TASA LIQ 2016-09-30	MXP		2.08	19,212.09

AVISO

¡DESCUBRA LAS VENTAJAS QUE LE OFRECE EL SERVICIO DE DEPOSITOS REMOTOS!
 REALICE DEPOSITOS CON CHEQUES DESDE LA COMODIDAD DE SU OFICINA Y EVITE FILAS EN SUCURSAL,
 LOS DEPOSITOS REALIZADOS CON CHEQUES BANORTE SE REFLEJARAN EN SU CUENTA EL MISMO DIA,
 LA COMISION MENSUAL ES DE \$300 Y \$1 POR CADA CHEQUE PROCESADO.
 PARA MAYOR INFORMACION LO INVITAMOS A CONTACTAR A SU EJECUTIVO DE CUENTA.

▼ INVERSION GLOBAL PM ▼

CONTRATO: 0241266706 DIVISA: PESOS CLABE: 072 709 00241266706 7

▼ RESUMEN DEL PERIODO ▼

	MONTO
Saldo inicial del período	\$ 0.00
(+) Depósitos	\$ 0.00
(-) Retiros	\$ 0.00
(+) Intereses Netos Ganados	\$ 0.00
(-) Total de Comisiones cobradas	\$ 0.00
(-) IVA sobre comisiones (16%)	\$ 0.00
Saldo Actual	\$ 0.00
Saldo Disponible al día*	\$ 0.00
Saldo Mínimo requerido	\$ 0.00

▼ SALDO PROMEDIO DIARIO ▼

En el Período (del 01 Sep al 30 Sep)	\$ 0.00
Días que comprende el período	030
Acumulado anual	\$ 0.00
Días que comprende el período anual	274

▼ CALCULO DE INTERESES DEVENGADOS ▼

Intereses Tasa Bruta Anual 0.00%	\$ 0.00
Retención de IDE	\$ 0.00
Retención de ISR	\$ 0.00
Intereses Netos Ganados	\$ 0.00

▼ DETALLE DE OPERACIONES ▼

FECHA	DESCRIPCION DEL CARGO/ ABONO	MONEDA	MONTO DEL RETIRO	MONTO DEL DEPOSITO	SALDO
31-AGO-16	SALDO ANTERIOR				0.00
	SIN MOVIMIENTOS				

(Saldo inicial de \$19,210.01)

Saldo Final \$19,212.09



842

REFERENCIA DE ABREVIACIONES:

R.F.C.: Registro Federal de Causantes - CLABE: Clave Bancaria Estandarizada - I.V.A.: Impuesto al Valor Agregado - I.S.R.: Impuesto Sobre la Renta
 - S.B.C.: Saldo salvo Buen Cobro - DISP.: Disposición/Dispersión - ATM.: Cajero Automático - BTE.: Banorte - CPA.: Compra - DEP.: Depósito - COM.: Comisión
 -INTBC.: Interbancaria - O/B.: Otro Banco - CHEQ/CHEQ.: Cheque - LIQ.: Liquidación (Pago) - INT.: Interés (es) - EDO.: Estado - CTA.: Cuenta - CAM.: Cámara
 de Compensación - ABO.: Abono - CAP.: Capital - INV.: Inversión - PZO.: Plazo - DEV.: Devolución - REV.: Reverso - CONS.: Consulta. - VEN.: Ventanilla

Quando no reciba su es de cuenta durante los 20 siguientes de la fecha corte, y no haya instrucciones para que no le envíe, favor de solicitar su sucursal.

Podrá consultar la información de las comisiones de todo bancos con fines informativos de comparación en la CONDUSEF al teléfono 01 800 999 800 en la página electrónica: www.condusef.gob.mx

línea DIRECTA
 PARA SU EMERGENCIA
 México, D.F. (55) 5340 9999
 Monterrey (81) 8124 9640
 Aguascaltecas (52) 3666 9940
 Querétaro (41) 800 0111
 (55) 5340 9999

www.banorte.com

Banco Mercantil del Norte. Institución de Banca Múltiple del Grupo Financiero Banorte. Av. Revolución No. 3 Colonia Primavera, C.P. 64000 Monterrey, Nuevo Laredo. RFC. BMN930209927.

Banco Mercantil del Norte, S.A. Institución de Banca Múltiple, Grupo Financiero Banorte recibe las reclamaciones o aclaraciones, Unidad Especializada de Atención al Usuario, ubicada en Av. Paseo de la Reforma No. 505 Piso 43 Cuauhtémoc, C.P. 06500 México, D.F. y por correo electrónico une@banorte.com u al teléfono 01 800 627 22 92, así como en cualquiera de sus sucursales u oficinas. En el caso de no obtener una respuesta satisfactoria podrá acudir a la Comisión Nacional de Protección y Defensa de los Usuarios de Servicios Financieros (CONDUSEF) con el teléfono de atención en el Distrito Federal (55) 53400999 y desde el interior de la República el 01 800 999 8000

Advertencia: Incumplir tus obligaciones puede generar comisiones:

El presente Estado de Cuenta no es un comprobante fidedigno.



Los productos anteriormente descritos se encuentran protegidos por el Instituto para la Protección al Ahorro Bancario (IPAB) hasta por un monto equivalente a 400,000 UDIS por cliente por Institución, lo anterior de conformidad con las disposiciones legales que rigen a dicho Instituto.

No. de cliente	07597888
RFC	MVG85010IT56
Plaza	9588 PLAZA SAN LUIS POTOSI
Sucursal	0849 MATEHUALA
Teléfonos Sucursal	8821210
Dirección Sucursal	CONSTITUCION 14 CENTRO
Período	De 01/Septiembre/2016 al 30/Septiembre/2016
Fecha de corte	30/Septiembre/2016
Página	3 de 3

▼ INFORME DE DEPÓSITOS EN EFECTIVO MAYORES A \$15,000 PESOS ▼

MUNICIPIO DE VILLA DE GUADALUPE SLP
 CALLE IGNACIO ALDAMA 31, CENTRO VILLA DE GUADALUPE S.L.P. C.P. 78850
 RFC: MVG85010IT56

DEL MES DE SEPTIEMBRE DE 2016

NO. DE CLIENTE: 597888

EXCEDENTES DE DEPÓSITOS
 TIPO DE CAMBIO

RESUMEN DEL EJERCICIO 2016
 MONTO EXCEDENTE DE DEPÓSITOS

\$ 909,337.74

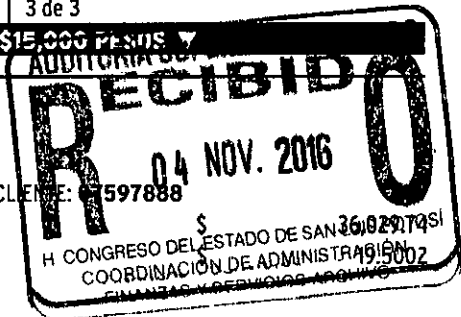

*Los depósitos en efectivo presentados en el presente informe, son aquellos que exceden la cantidad de \$15,000 (Quince mil pesos 00/100) de forma acumulada en todas las cuentas bajo la titularidad del cliente, dentro de un mes calendario.

BANCO MERCANTIL DEL NORTE S.A., INSTITUCION DE BANCA MULTIPLE
 GRUPO FINANCIERO BANORTE,
 AV. REVOLUCION NO. 3000, COLONIA PRIMAVERA, C.P. 64830, MONTERREY, N.L.
 RFC: BMN930209927

AVISO DE PRIVACIDAD

El artículo tercero transitorio de la Ley para la Protección de Datos Personales en Posesión de Particulares (LPDPPP) establece que los responsables expedirán el aviso de privacidad de conformidad con lo dispuesto en los artículos 16 y 17 de la LPDPPP. Por lo anterior, ponemos a su disposición nuestro aviso de privacidad en www.banorte.com. Se presume que usted consiente tácitamente en el tratamiento de sus datos mientras no manifieste su oposición.

843

MUNICIPIO DE VILLA DE GUADALUPE
ESTADO DE SAN LUIS POTOSI
AUXILIAR POR CUENTAS DE REGISTRO

(Todas las cuentas) PERIODO SELECCIONADO DEL 01-sep-2016 AL 30-sep-2016

No. CUENTA/Concepto de la cuenta			S A L D O			
Fecha	Cheque	No Póliza / Concepto por movimiento	INICIAL	DEBE	HABER	SALDO FINAL
112-09-006	-->	SEDESOL 2014 CTA 0233681023	19,210.01	2.08	0.00	19,212.09
09/2016	S/N	100422 / INTERESES BANCARIOS SEDESOL 2014 CTA 0233681032, ME		2.08		19,212.09

844

SEDATU 2014
MUNICIPIO DE VILLA DE GUADALUPE SLP
CALLE IGNACIO ALDAMA 31
CENTRO
VILLA DE GUADALUPE S.L.P.
SUCURSAL 0849 MATEHUALA
CORREO

C.P. 78850



No. de cliente 07597888
RFC MVG850101T56
Plaza 9588 PLAZA SAN LUIS POTOSI
Sucursal 0849 MATEHUALA
Teléfonos Sucursal 8821210
Dirección Sucursal CONSTITUCION 14 CENTRO
Período De 01/Septiembre/2016 al 30/Septiembre/2016
Fecha de corte 30/Septiembre/2016
Página 1 de 3

NO. CUENTA	0233680697
GANANCIA ANUAL TOTAL (GAT) ¹	
GAT NOMINAL	N/A %
GAT REAL ²	N/A %
(+) INTERESES APLICABLES	\$ 0.00
(-) TOTAL DE COMISIONES COBRADAS	\$ 0.00

NO. CUENTA	0236397343
GANANCIA ANUAL TOTAL (GAT) ¹	
GAT NOMINAL	0.00 %
GAT REAL ²	-3.37 %
(+) INTERESES APLICABLES	\$ 0.00
(-) TOTAL DE COMISIONES COBRADAS	\$ 0.00

Enlace Global PM C/Intereses
Septiembre 2016

¹ Antes de impuestos

² La GAT REAL es el rendimiento que obtendría después de descontar la inflación estimada

▼ RESUMEN INTEGRAL ▼

PRODUCTO/SERVICIO	CUENTA	SALDO ANTERIOR	SALDO AL CORTE
ENLACE GLOBAL PM C/INTERESES	0233680697	\$ 8,862.22	\$ 8,862.22
INVERSION GLOBAL PM	0236397343	\$ 0.00	\$ 0.00
TOTAL		\$ 8,862.22	\$ 8,862.22

▼ Enlace Global Pm C/Intereses ▼

No. de CUENTA: 0233680697

DIVISA: PESOS

CLABE: 072 709 00233680697 5

▼ RESUMEN DEL PERIODO ▼

	MONTO
Saldo inicial del período	\$ 8,862.22
(+) Depósitos	\$ 0.00
(-) Retiros	\$ 0.00
(+) Intereses Netos Ganados	\$ 0.00
(-) Comisiones Cobradas	\$ 0.00
(-) IVA sobre comisiones (16%)	\$ 0.00
Saldo Actual	\$ 8,862.22
Saldo Disponible al día*	\$ 8,862.22
Saldo Mínimo requerido	\$ 0.00

▼ *SALDO NO DISPONIBLE AL DÍA ▼

	MONTO
Depósitos de cheques S.B.C.	\$ 0.00
Comisiones Pendientes de aplicar	\$ 0.00
Compras no aplicadas	\$ 0.00
Total	\$ 0.00

▼ SALDO PROMEDIO DIARIO ▼

	MONTO
En el Período (del 01 Sep al 30 Sep)	\$ 8,862.22
Días que comprende el período	030
Acumulado anual	\$ 8,862.22
Días que comprende el período anual	274

▼ CALCULO DE INTERESES DEVENGADOS ▼

Intereses Tasa Bruta Anual 0.00%	\$ 0.00
Retención de IDE	\$ 0.00
Retención de ISR	\$ 0.00
Intereses Netos Ganados	\$ 0.00

▼ RESUMEN DE COMISIONES ▼

CHEQUES	
Cheques girados	0
Cheques girados sin comisión	0
Cheques girados con comisión	0
Importe de la comisión	\$ 0.00
Por cheques devueltos	\$ 0.00
OTRAS COMISIONES	\$ 0.00

▼ COMPORTAMIENTO DE TARJETA DE DEBITO ▼

Uso en cajeros automáticos	\$ 0.00
Compras en comercios	\$ 0.00
Uso en sucursales	\$ 0.00
Total Uso del débito	\$ 0.00

848

La fecha de corte coincide con la fecha de terminación del periodo que se señala en el presente estado de cuenta. Las operaciones efectuadas durante días no laborales o después de la hora de corte de fin de día serán consideradas en nuestra contabilidad como realizadas en el siguiente día hábil bancario. Usted dispone de 90 días después de la fecha de corte para objetar la información contenida en su estado de cuenta, de no hacerlo se asumirá su conformidad al respecto.

▼ DETALLE DE OPERACIONES ▼

FECHA	DESCRIPCION DEL CARGO/ ABONO	MONEDA	MONTO DEL RETIRO	MONTO DEL DEPOSITO	SALDO
31-AGO-16	SALDO ANTERIOR SIN MOVIMIENTOS				8,862.22

AVISO

DESCUBRA LAS VENTAJAS QUE LE OFRECE EL SERVICIO DE DEPOSITOS REMOTOS!
REALICE DEPOSITOS CON CHEQUES DESDE LA COMODIDAD DE SU OFICINA Y EVITE FILAS EN SUCURSAL,
LOS DEPOSITOS REALIZADOS CON CHEQUES BANORTE SE REFLEJARAN EN SU CUENTA EL MISMO DIA,
LA COMISION MENSUAL ES DE \$300 Y \$1 POR CADA CHEQUE PROCESADO.
PARA MAYOR INFORMACION LO INVITAMOS A CONTACTAR A SU EJECUTIVO DE CUENTA.

▼ INVERSION GLOBAL PM ▼

CONTRATO: 0236397343

DIVISA: PESOS

CLABE: 072 709 00236397343 1

▼ RESUMEN DEL PERIODO ▼

▼ SALDO PROMEDIO DIARIO ▼

	MONTO		
Saldo inicial del periodo	\$ 0.00	En el Periodo (del 01 Sep al 30 Sep)	\$ 0.00
(+) Depósitos	\$ 0.00	Días que comprende el periodo	030
(-) Retiros	\$ 0.00	Acumulado anual	\$ 0.00
(+) Intereses Netos Ganados	\$ 0.00	Días que comprende el periodo anual	274
(-) Total de Comisiones cobradas	\$ 0.00	▼ CALCULO DE INTERESES DEVENGADOS ▼	
(-) IVA sobre comisiones (16%)	\$ 0.00	Intereses Tasa Bruta Anual 0.00%.....	\$ 0.00
Saldo Actual	\$ 0.00	Retención de IDE	\$ 0.00
Saldo Disponible al día*	\$ 0.00	Retención de ISR	\$ 0.00
Saldo Mínimo requerido	\$ 0.00	Intereses Netos Ganados	\$ 0.00

▼ DETALLE DE OPERACIONES ▼

FECHA	DESCRIPCION DEL CARGO/ ABONO	MONEDA	MONTO DEL RETIRO	MONTO DEL DEPOSITO	SALDO
31-AGO-16	SALDO ANTERIOR SIN MOVIMIENTOS				0.00

(Saldo inicial de \$8,862.22)

Saldo Final \$8,862.22

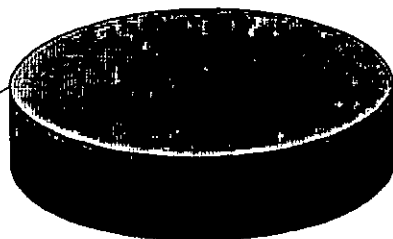

847

REFERENCIA DE ABREVIACIONES:

R.F.C.: Registro Federal de Causantes - CLABE: Clave Bancaria Estandarizada - I.V.A.: Impuesto al Valor Agregado - I.S.R.: Impuesto Sobre la Renta
- S.B.C. Saldo salvo Buen Cobro - DISP.: Disposición/Dispersión - ATM.: Cajero Automático - BTE.: Banorte - CPA.: Compra - DEP.: Depósito - COM.: Comisión
-INTBC. Interbancaria - O/B.: Otro Banco - CHEQ/CHQ.: Cheque - LIQ.: Liquidación (Pago) - INT.: Interes (es) - EDO.: Estado - CTA.: Cuenta - CAM.: Cámara
de Compensación - ABO.: Abono - CAP.: Capital - INV.: Inversión - PZO.: Plazo - DEV.: Devolución - REV.: Reverso - CONS.: Consulta. - VEN.: Ventanilla

Cuando no reciba su estado de cuenta durante los 20 días siguientes de la fecha de corte, y no haya dado instrucciones para que no se le envíe, favor de solicitarlo en su sucursal.

Podrá consultar la información de las comisiones de todos los bancos con fines informativos de comparación en la CONDUSEF al teléfono 01 800 999 8080 en la página electrónica: www.condusef.gob.mx

línea
DIRECTA
para su empresa
México, D.F. (55) 5140 5640
Monterrey (81) 8176 9640
Guadalajara (33) 3654 9040
Resto del país 01 800 DIRECTA
(457 6211)

www.banorte.com

Banco Mercantil del Norte, S. de C.V. Institución de Banca Múltiple Grupo Financiero Banorte. Av. Revolución No. 3000 Colonia Primavera, C.P. 6483 Monterrey, Nuevo León R.F.C. BMN930209927.

Banco Mercantil del Norte, S.A. Institución de Banca Múltiple, Grupo Financiero Banorte recibe las consultas, reclamaciones o aclaraciones, en la Unidad Especializada de Atención al Usuario, ubicada en Av Paseo de la Reforma No. 505 Piso 43 Col Cuauhtémoc C.P. 03500 Delegación Cuauhtémoc, México, D.F. y por Correo Electrónico una@banorte.com o Teléfono 01 800 627 22 92, así como en cualquier de sus sucursales u oficinas. En el caso de no obtener una respuesta satisfactoria podrá acudir a la Comisión Nacional de Protección y Defensa de los Usuarios de Servicios Financieros www.condusef.gob.mx con número telefónico de atención en el Distrito Federal (55) 53400999 y desde el interior de la República al 01 800 999 8080

Advertencia:
Incumplir tus obligaciones puede generar comisiones.

El presente Estado de Cuenta no es un comprobante fiscal



Los productos anteriormente descritos se encuentran protegidos por el Instituto para la Protección del Ahorro Bancario (IPAB) hasta por un monto equivalente a 400,000 UDIs por cliente por Institución, lo anterior de conformidad con las disposiciones legales que reglamentan a dicho Instituto.

Visita la página www.ipab.org.mx

No. de cliente	07597888
RFC	MVG850101T56
Plaza	9586 PLAZA SAN LUIS POTOSI
Sucursal	0849 MATEHUALA
Teléfonos Sucursal	8821210
Dirección Sucursal	CONSTITUCION 14 CENTRO
Período	De 01/Septiembre/2016 al 30/Septiembre/2016
Fecha de corte	30/Septiembre/2016
Página	3 de 3

▼ INFORME DE DEPÓSITOS EN EFECTIVO MAYORES A \$15,000 PESOS ▼

MUNICIPIO DE VILLA DE GUADALUPE SLP
 CALLE IGNACIO ALDAMA 31, CENTRO VILLA DE GUADALUPE S.L.P. C.P. 78850
 RFC: MVG850101T56

DEL MES DE SEPTIEMBRE DE 2016

NO. DE CLIENTE 07597888

EXCEDENTES DE DEPOSITOS
 TIPO DE CAMBIO

RESUMEN DEL EJERCICIO 2016
 MONTO EXCEDENTE DE DEPOSITOS

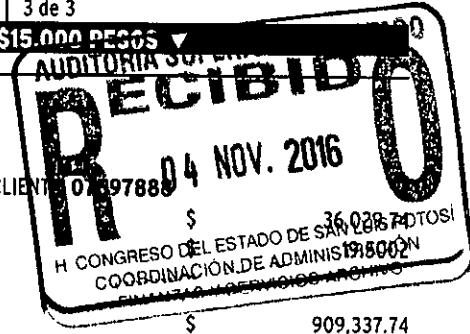

*Los depósitos en efectivo presentados en el presente informe, son aquellos que exceden la cantidad de \$15,000 (Quince mil pesos 00/100) de forma acumulada en todas las cuentas bajo la titularidad del cliente, dentro de un mes calendario.

BANCO MERCANTIL DEL NORTE S.A., INSTITUCION DE BANCA MULTIPLE
 GRUPO FINANCIERO BANORTE,
 AV. REVOLUCION NO. 3000, COLONIA PRIMAVERA, C.P. 64830, MONTERREY, N.L.
 RFC: BMN930209927

AVISO DE PRIVACIDAD

El artículo tercero transitorio de la Ley para la Protección de Datos Personales en Posesión de Particulares (LPDPPP) establece que los responsables expedirán el aviso de privacidad de conformidad con lo dispuesto en los artículos 16 y 17 de la LPDPPP. Por lo anterior, ponemos a su disposición nuestro aviso de privacidad en www.banorte.com. Se presume que usted consiente tácitamente en el tratamiento de sus datos mientras no manifieste su oposición.

848

MUNICIPIO DE VILLA DE GUADALUPE
ESTADO DE SAN LUIS POTOSI
AUXILIAR POR CUENTAS DE REGISTRO

(Todas las cuentas) PERIODO SELECCIONADO DEL 01-sep-2016 AL 30-sep-2016

No.CUENTA/Concepto de la cuenta			SALDO			
Fecha	Cheque	No Póliza / Concepto por movimiento	INICIAL	DEBE	HABER	SALDO FINAL
1112-09-004	-->	SEDATU 2014 CTA. 023360697	8,862.22	0.00	0.00	8,862.22



MUNICIPIO DE VILLA DE GUADALUPE

CONCILIACION BANCARIA DEL 01 AL 30 DE SEPTIEMBRE DE 2016
BANORTE FORTALECIMIENTO 2014 CUENTA No. 0212679061

MAS:	SALDO SEGÚN LIBROS		\$ 5,977.23
	ABONAMOS Y NO CARGAN:	\$ -	
			<hr/>
			\$ -
			\$ 5,977.23
MAS:	CARGAN Y NO ABONAMOS		
MENOS:	ABONAN Y NO CARGAMOS:		
MENOS:	CARGAMOS Y NO ABONAN:		
			<hr/>
			\$ -
			<hr/>
			\$ 5,977.23
			<hr/> <hr/>
	SALDO SEGÚN BANCO	850	\$ 5,977.23

FORTALECIMIENTO 2014
MUNICIPIO DE VILLA DE GUADALUPE SLP
CALLE ALDAMA 31
VILLA DE GUADALUPE
VILLA DE GUADALUPE S.L.P.
SUCURSAL 0849 MATEHUALA
CORREO

C.P. 78850



No. de cliente 07597888
RFC MVG85010IT56
Plaza 9588 PLAZA SAN LUIS POTOSI
Sucursal 0849 MATEHUALA
Teléfonos Sucursal 8821210
Dirección Sucursal CONSTITUCION 14 CENTRO
Período De 01/Septiembre/2016 al 30/Septiembre/2016
Fecha de corte 30/Septiembre/2016
Página 1 de 3

NO. CUENTA	0212679061
GANANCIA ANUAL TOTAL (GAT) ¹	N/A %
GAT NOMINAL	N/A %
GAT REAL ²	N/A %
(+) INTERESES APLICABLES	\$ 0.00
(-) TOTAL DE COMISIONES COBRADAS	\$ 0.00

NO. CUENTA	0215832081
GANANCIA ANUAL TOTAL (GAT) ¹	0.00 %
GAT NOMINAL	0.00 %
GAT REAL ²	-3.37 %
(+) INTERESES APLICABLES	\$ 0.00
(-) TOTAL DE COMISIONES COBRADAS	\$ 0.00

Enlace Global PM S/Intereses
Septiembre 2016

¹ Antes de impuestos

² La GAT REAL es el rendimiento que obtendría después de descontar la inflación estimada

▼ RESUMEN INTEGRAL ▼

PRODUCTO/SERVICIO	CUENTA	SALDO ANTERIOR	SALDO AL CORTE
ENLACE GLOBAL PM S/INTERESES	0212679061	\$ 5,977.23	\$ 5,977.23
INVERSION GLOBAL PM	0215832081	\$ 0.00	\$ 0.00
TOTAL		\$ 5,977.23	\$ 5,977.23

▼ Enlace Global Pm S/Intereses ▼

No. de CUENTA: 0212679061

DIVISA: PESOS

CLABE: 072 709 00212679061 5

▼ RESUMEN DEL PERIODO ▼

	MONTO
Saldo inicial del período	\$ 5,977.23
(+) Depósitos	\$ 0.00
(-) Retiros	\$ 0.00
(+) Intereses Netos Ganados	\$ 0.00
(-) Comisiones Cobradas	\$ 0.00
(-) IVA sobre comisiones (16%)	\$ 0.00
Saldo Actual	\$ 5,977.23
Saldo Disponible al día*	\$ 5,977.23
Saldo Mínimo requerido	\$ 0.00

▼ *SALDO NO DISPONIBLE AL DIA ▼

	MONTO
Depósitos de cheques S.B.C.	\$ 0.00
Comisiones Pendientes de aplicar	\$ 0.00
Compras no aplicadas	\$ 0.00
Total	\$ 0.00

▼ SALDO PROMEDIO DIARIO ▼

	MONTO
En el Período (del 01 Sep al 30 Sep)	\$ 5,977.23
Días que comprende el período	030
Acumulado anual	\$ 5,977.23
Días que comprende el período anual	274

▼ CALCULO DE INTERESES DEVENGADOS ▼

Intereses Tasa Bruta Anual 0.00%	\$ 0.00
Retención de IDE	\$ 0.00
Retención de ISR	\$ 0.00
Intereses Netos Ganados	\$ 0.00

▼ RESUMEN DE COMISIONES ▼

CHEQUES	
Cheques girados	0
Cheques girados sin comisión	0
Cheques girados con comisión	0
Importe de la comisión	\$ 0.00
Por cheques devueltos	\$ 0.00
OTRAS COMISIONES	\$ 0.00

▼ COMPORTAMIENTO DE TARJETA DE DEBITO ▼

Uso en cajeros automáticos	\$ 0.00
Compras en comercios	\$ 0.00
Uso en sucursales	\$ 0.00
Total Uso del débito	\$ 0.00

851

La fecha de corte coincide con la fecha de terminación del periodo que se señala en el presente estado de cuenta. Las operaciones efectuadas durante días no laborales o después de la hora de corte de fin de día serán consideradas en nuestra contabilidad como realizadas en el siguiente día hábil bancario. Usted dispone de 90 días después de la fecha de corte para objetar la información contenida en su estado de cuenta, de no hacerlo se asumirá su conformidad al respecto.

▼ DETALLE DE OPERACIONES ▼

ECHA	DESCRIPCION DEL CARGO/ ABONO	MONEDA	MONTO DEL RETIRO	MONTO DEL DEPOSITO	SALDO
1-AGO-16	SALDO ANTERIOR SIN MOVIMIENTOS				5,977.23

DESCUBRA LAS VENTAJAS QUE LE OFRECE EL SERVICIO DE DEPOSITOS REMOTOS!
 REALICE DEPOSITOS CON CHEQUES DESDE LA COMODIDAD DE SU OFICINA Y EVITE FILAS EN SUCURSAL,
 LOS DEPOSITOS REALIZADOS CON CHEQUES BANORTE SE REFLEJARAN EN SU CUENTA EL MISMO DIA,
 LA COMISION MENSUAL ES DE \$300 Y \$1 POR CADA CHEQUE PROCESADO.
 PARA MAYOR INFORMACION LO INVITAMOS A CONTACTAR A SU EJECUTIVO DE CUENTA.

▼ INVERSION GLOBAL PM ▼

CONTRATO: 0215832081 DIVISA: PESOS CLABE: 072 709 00215832081 7

▼ RESUMEN DEL PERIODO ▼

	MONTO
Saldo inicial del período	\$ 0.00
+ Depósitos	\$ 0.00
- Retiros	\$ 0.00
+ Intereses Netos Ganados	\$ 0.00
- Total de Comisiones cobradas	\$ 0.00
- IVA sobre comisiones (16%)	\$ 0.00
Saldo Actual	\$ 0.00
Saldo Disponible al día*	\$ 0.00
Saldo Mínimo requerido	\$ 0.00

▼ SALDO PROMEDIO DIARIO ▼

En el Período (del 01 Sep al 30 Sep)	\$ 0.00
Días que comprende el período	030
Acumulado anual	\$ 0.00
Días que comprende el período anual	274

▼ CALCULO DE INTERESES DEVENGADOS ▼

Intereses Tasa Bruta Anual 0.00%	\$ 0.00
Retención de IDE	\$ 0.00
Retención de ISR	\$ 0.00
Intereses Netos Ganados	\$ 0.00

▼ DETALLE DE OPERACIONES ▼

ECHA	DESCRIPCION DEL CARGO/ ABONO	MONEDA	MONTO DEL RETIRO	MONTO DEL DEPOSITO	SALDO
1-AGO-16	SALDO ANTERIOR SIN MOVIMIENTOS				0.00

(Saldo inicial de \$5,977.23)

Saldo Final \$5,977.23



REFERENCIA DE ABREVIACIONES:

R.F.C.: Registro Federal de Causantes - CLABE: Clave Bancaria Estandarizada - I.V.A.: Impuesto al Valor Agregado - I.S.R.: Impuesto Sobre la Renta
 - S.B.C: Saldo salvo Buen Cobro - DISP.: Disposición/Dispersión - ATM.: Cajero Automático - BTE.: Banorte - CPA.: Compra - DEP.: Depósito - COM.: Comisión
 -INTBC.: Interbancaria - O/B.: Otro Banco - CHEQ/CHQ.: Cheque - LIQ.: Liquidación (Pago) - INT.: Interés (es) - EDO.: Estado - CTA.: Cuenta - CAM.: Cámara
 de Compensación - ABO.: Abono - CAP.: Capital - INV.: Inversión - PZO.: Plazo - DEV.: Devolución - REV.: Reverso - CONS.: Consulta - VEN.: Ventanilla

Quando no reciba su est: de cuenta durante los 20 c siguientes de la fecha corte, y no haya d: instrucciones para que no le envíe, favor de solicitarlo su sucursal.

Podrá consultar la informa de las comisiones de todos bancos con fines informativ: de comparación en la COND al teléfono 01 800 999 808 en la página electrónica: www.condusef.gob.mx

línea
DIRECTA
 para su empresa
 Monterrey, D.F. (52) 5140 5640
 Monterrey (52) 5126 5140
 Coahuila (52) 5140 5140
 Monterrey (52) 01 800 13181313
 (52) 5126 5140
BANORTE
 www.banorte.com

Banco Mercantil del Norte, Institución de Banca Múltiple Grupo Financiero Banorte, S.A. de CV. Av. Revolución No. 30 Colonia Primavera, C.P. 64160 Monterrey, Nuevo León R.F.C. BMMN930209927.

Banco Mercantil del Norte, S.A. Institución de Banca Múltiple, Grupo Financiero Banorte recibe las reclamaciones o aclaraciones. Unidad Especializada de Atención a Usuarios, ubicada en Av Paseo de la Reforma No. 505 Piso 43 Cuauhtémoc C.P. 06500 Cuauhtémoc, México, D.F. y por correo electrónico una@banorte.com o al teléfono 01 800 627 22 92, así como en cada una de sus sucursales u oficinas. En el caso de no obtener una respuesta satisfactoria podrá acudir a la Comisión Nacional de Protección y Defensa de los Usuarios de Servicios Financieros www.condusef.gob.mx con el teléfono de atención en el Distrito Federal (55) 53400999 y desde el interior de la República el 01 800 999 8080

Advertencia: Incumplir tus obligaciones puede generar comisiones.

El presente Estado de Cuenta no es un comprobante fiscal.



Los productos anteriormente descritos se encuentran protegidos por el Instituto para la Protección del Ahorro Bancario (IPAB) hasta por un monto equivalente a 400,000 UDIS por cliente por Institución, lo anterior de conformidad con las disposiciones legales que reglamentan dicho Instituto.

852

No. de cliente	07597888
RFC	MVG850101T56
Plaza	9588 PLAZA SAN LUIS POTOSI
Sucursal	0849 MATEHUALA
Teléfonos Sucursal	8821210
Dirección Sucursal	CONSTITUCION 14 CENTRO
Período	De 01/Septiembre/2016 al 30/Septiembre/2016
Fecha de corte	30/Septiembre/2016
Página	3 de 3

▼ INFORME DE DEPÓSITOS EN EFECTIVO MAYORES A \$15,000 PESOS ▼

MUNICIPIO DE VILLA DE GUADALUPE SLP
 CALLE ALDAMA 31, VILLA DE GUADALUPE VILLA DE GUADALUPE S.L.P. C.P. 78850
 RFC: MVG850101T56

DEL MES DE **SEPTIEMBRE** DE 2016 NO. DE CLIENTE: **07597888**

EXCEDENTES DE DEPOSITOS	\$	36,029.74
TIPO DE CAMBIO	\$	19.5002
RESUMEN DEL EJERCICIO 2016		
MONTO EXCEDENTE DE DEPOSITOS	\$	909,337.74

*Los depósitos en efectivo presentados en el presente informe, son aquellos que exceden la cantidad de \$15,000 (Quince mil pesos 00/100) de forma acumulada en todas las cuentas bajo la titularidad del cliente, dentro de un mes calendario.

BANCO MERCANTIL DEL NORTE S.A., INSTITUCION DE BANCA MULTIPLE
 GRUPO FINANCIERO BANORTE,
 AV. REVOLUCION NO. 3000, COLONIA PRIMAVERA, C.P. 64830, MONTERREY, N.L.
 RFC: BMN930209927

AVISO DE PRIVACIDAD

El artículo tercero transitorio de la Ley para la Protección de Datos Personales en Posesión de Particulares (LPDPPP) establece que los responsables expedirán el aviso de privacidad de conformidad con lo dispuesto en los artículos 16 y 17 de la LPDPPP. Por lo anterior, ponemos a su disposición nuestro aviso de privacidad en www.banorte.com. Se presume que usted consiente tácitamente en el tratamiento de sus datos mientras no manifieste su oposición.

853

MUNICIPIO DE VILLA DE GUADALUPE
ESTADO DE SAN LUIS POTOSI
AUXILIAR POR CUENTAS DE REGISTRO

(Todas las cuentas) PERIODO SELECCIONADO DEL 01-sep-2016 AL 30-sep-2016

No.CUENTA/Concepto de la cuenta			SALDO			
Fecha	Cheque	No Póliza / Concepto por movimiento	INICIAL	DEBE	HABER	SALDO FINAL
1112-09-002 -->		FORTA 2014 CTA. 0212679061	5,977.23	0.00	0.00	5,977.23

854



MUNICIPIO DE VILLA DE GUADALUPE

CONCILIACION BANCARIA DEL 01 AL 30 DE SEPTIEMBRE DE 2016
BANORTE INFRAESTRUCTURA 2014 CUENTA No. 0212679052

	SALDO SEGÚN LIBROS		\$ 5,887.63
MAS:	ABONAMOS Y NO CARGAN:	\$ -	
			<hr/>
			\$ -
			\$ 5,887.63
MAS:	CARGAN Y NO ABONAMOS		
MENOS:	ABONAN Y NO CARGAMOS:		
MENOS:	CARGAMOS Y NO ABONAN:		
		855	<hr/>
			\$ -
	SALDO SEGÚN BANCO		<hr/> <hr/>
			\$ 5,887.63

INFRAESTRUCTURA 2014
MUNICIPIO DE VILLA DE GUADALUPE SLP
CALLE ALDAMA 31
VILLA DE GUADALUPE
VILLA DE GUADALUPE S.L.P.
SUCURSAL 0849 MATEHUALA
CORREO

C.P. 78850



No. de cliente 07597888
RFC MVG850101T56
Plaza 9588 PLAZA SAN LUIS POTOSI
Sucursal 0849 MATEHUALA
Teléfonos Sucursal 8821210
Dirección Sucursal CONSTITUCION 14 CENTRO
Período De 01/Septiembre/2016 al 30/Septiembre/2016
Fecha de corte 30/Septiembre/2016
Página 1 de 3

NO. CUENTA	0212679052
GANANCIA ANUAL TOTAL (GAT) ¹	
GAT NOMINAL	N/A %
GAT REAL ²	N/A %
(+) INTERESES APLICABLES	\$ 0.00
(-) TOTAL DE COMISIONES COBRADAS	\$ 0.00

NO. CUENTA	0215829782
GANANCIA ANUAL TOTAL (GAT) ¹	
GAT NOMINAL	0.00 %
GAT REAL ²	-3.37 %
(+) INTERESES APLICABLES	\$ 0.00
(-) TOTAL DE COMISIONES COBRADAS	\$ 0.00

Enlace Global PM S/Intereses
Septiembre 2016

¹ Antes de Impuestos

² La GAT REAL es el rendimiento que obtendría después de descontar la inflación estimada

RESUMEN INTEGRAL

PRODUCTO/SERVICIO	CUENTA	SALDO ANTERIOR	SALDO AL CORTE
ENLACE GLOBAL PM S/INTERESES	0212679052	\$ 5,887.63	\$ 5,887.63
INVERSION GLOBAL PM	0215829782	\$ 0.00	\$ 0.00
TOTAL		\$ 5,887.63	\$ 5,887.63

Enlace Global Pm S/Intereses

No. de CUENTA: 0212679052

DIVISA: PESOS

CLABE: 072 709 00212679052 1

RESUMEN DEL PERIODO

	MONTO
Saldo inicial del período	\$ 5,887.63
(+) Depósitos	\$ 0.00
(-) Retiros	\$ 0.00
(+) Intereses Netos Ganados	\$ 0.00
(-) Comisiones Cobradas	\$ 0.00
(-) IVA sobre comisiones (16%)	\$ 0.00
Saldo Actual	\$ 5,887.63
Saldo Disponible al día*	\$ 0.00
Saldo Mínimo requerido	\$ 0.00

***SALDO NO DISPONIBLE AL DIA**

	MONTO
Depósitos de cheques S.B.C.	\$ 0.00
Comisiones Pendientes de aplicar	\$ 5,887.63
Compras no aplicadas	\$ 0.00
Total	\$ 5,887.63

SALDO PROMEDIO DIARIO

	MONTO
En el Período (del 01 Sep al 30 Sep)	\$ 5,887.63
Días que comprende el período	030
Acumulado anual	\$ 5,887.63
Días que comprende el período anual	274

CALCULO DE INTERESES DEVENGADOS

Intereses Tasa Bruta Anual 0.00%	\$ 0.00
Retención de IDE	\$ 0.00
Retención de ISR	\$ 0.00
Intereses Netos Ganados	\$ 0.00

RESUMEN DE COMISIONES

CHEQUES	
Cheques girados	0
Cheques girados sin comisión	0
Cheques girados con comisión	0
Importe de la comisión	\$ 0.00
Por cheques devueltos	\$ 0.00
OTRAS COMISIONES	\$ 0.00

COMPORTAMIENTO DE TARJETA DE DEBITO

Uso en cajeros automáticos	\$ 0.00
Compras en comercios	\$ 0.00
Uso en sucursales	\$ 0.00
Total Uso del débito	\$ 0.00

856

La fecha de corte coincide con la fecha de terminación del periodo que se señala en el presente estado de cuenta. Las operaciones efectuadas durante días no laborales o después de la hora de corte de fin de día serán consideradas en nuestra contabilidad como realizadas en el siguiente día hábil bancario. Usted dispone 90 días después de la fecha de corte para objetar la información contenida en su estado de cuenta, de no hacerlo se asumirá su conformidad al respecto.

▼ DETALLE DE OPERACIONES ▼

FECHA	DESCRIPCION DEL CARGO/ ABONO	MONEDA	MONTO DEL RETIRO	MONTO DEL DEPOSITO	SALDO
31-AGO-16	SALDO ANTERIOR SIN MOVIMIENTOS				5,887.63

DESCUBRA LAS VENTAJAS QUE LE OFRECE EL SERVICIO DE DEPOSITOS REMOTOS!
 REALICE DEPOSITOS CON CHEQUES DESDE LA COMODIDAD DE SU OFICINA Y EVITE FILAS EN SUCURSAL.
 LOS DEPOSITOS REALIZADOS CON CHEQUES BANORTE SE REFLEJARAN EN SU CUENTA EL MISMO DIA,
 LA COMISION MENSUAL ES DE \$300 Y \$1 POR CADA CHEQUE PROCESADO.
 PARA MAYOR INFORMACION LO INVITAMOS A CONTACTAR A SU EJECUTIVO DE CUENTA.

▼ INVERSION GLOBAL PM ▼

CONTRATO: 0215829782 DIVISA: PESOS CLABE: 072 709 002/5829782 7

▼ RESUMEN DEL PERIODO ▼

	MONTO
Saldo al del período	\$ 0.00
+) Depósitos	\$ 0.00
-) Retiros	\$ 0.00
+) Intereses Netos Ganados	\$ 0.00
-) Total de Comisiones cobradas	\$ 0.00
-) IVA sobre comisiones (16%)	\$ 0.00
Saldo Actual	\$ 0.00
Saldo Disponible al día*	\$ 0.00
Saldo Mínimo requerido	\$ 0.00

▼ SALDO PROMEDIO DIARIO ▼

En el Período (del 01 Sep al 30 Sep)	\$ 0.00
Días que comprende el período	030
Acumulado anual	\$ 0.00
Días que comprende el período anual	274

▼ CALCULO DE INTERESES DEVENGADOS ▼

Intereses Tasa Bruta Anual 0.00%	\$ 0.00
Retención de IDE	\$ 0.00
Retención de ISR	\$ 0.00
Intereses Netos Ganados	\$ 0.00

▼ DETALLE DE OPERACIONES ▼

FECHA	DESCRIPCION DEL CARGO/ ABONO	MONEDA	MONTO DEL RETIRO	MONTO DEL DEPOSITO	SALDO
31-AGO-16	SALDO ANTERIOR SIN MOVIMIENTOS				0.00

(Saldo inicial de \$5,887.63)

Saldo Final \$5,887.63

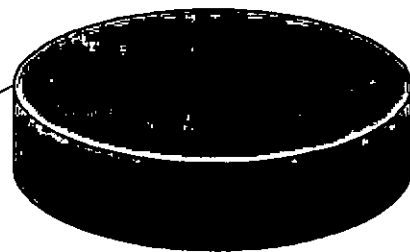

857

REFERENCIA DE ABREVIACIONES:

R.F.C.: Registro Federal de Causantes - CLABE: Clave Bancaria Estandarizada - I.V.A.: Impuesto al Valor Agregado - I.S.R.: Impuesto Sobre la Renta
 - S.B.C: Saldo salvo Buen Cobro - DISP.: Disposición/Dispersión - ATM.: Cajero Automático - BTE.: Banorte - CPA.: Compra - DEP.: Depósito - COM.: Comisión
 - INTBC.: Interbancaria - O/B.: Otro Banco - CHEQ/CHQ.: Cheque - LIQ.: Liquidación (Pago) - INT.: Interés (es) - EDO.: Estado - CTA.: Cuenta - CAM.: Cámara
 de Compensación - ABO.: Abono - CAP.: Capital - INV.: Inversión - PZO.: Plazo - DEV.: Devolución - REV.: Reverso - CONS.: Consulta. - VEN.: Ventanilla

Cuando no reciba su est de cuenta durante los 20 r siguientes de la fecha d corte, y no haya d instrucciones para que nc le envíe, favor de solicitarl su sucursal.

Podrá consultar la informa de las comisiones de todos bancos con fines informativ de comparación en la COND al teléfono 01 800 999 80 en la página electrónica:

www.condusef.gob.mx

linea DIRECTA para su empresa
 Monterrey, D.F. 011 8140 9640
 Monterrey 011 8154 9640
 Guadalajara 011 3649 9110
 Reservas por 01 800 DIRECTA
 317 1282

www.banorte.com

Banco Mercantil del Norte, Institución de Banca Múltiple Grupo Financiero Banorte, S.A. de C.V. Av. Revolución No. 30 Colonia Primavera, C.P. 64 Monterrey, Nuevo León RFC: BMN930209927.

Banco Mercantil del Norte S.A. Ins de Banca Múltiple, Grupo Financiero Banorte recibe las cor reclamaciones o aclaraciones. Unidad Especializada de Atención a Usuarios, ubicada en Av. Paseo de la Reforma No. 505 Piso 43 (Cuauhtémoc) C.P. 06500 D.F. Cuauhtémoc, México, D.F. y por correo electrónico une@banorte.com o al teléfono 01 800 627 22 92 así como en cualquiera de sus sucursales u oficinas. En el caso de no obtener una respuesta satisfactoria podrá acudir a la Comisión Nacional de Protección y Defensa de los Usuarios de Servicios Financieros www.condusef.gob.mx con el número telefónico de atención en el Distrito Federal (55) 53400999 y desde el interior del país al 01 800 999 8080

Advertencia: Incumplir tus obligaciones puede generar comisiones.

El presente Estado de Cuenta no es un comprobante fiscal



Los productos anteriormente descritos se encuentran protegidos por el Instituto para la Protección del Ahorro Bancario (IPAB) hasta por un monto equivalente a 400,000 UDIS y en el caso de no estar inscritos en el Registro de Ahorradores, lo ante de conformidad con las disposiciones legales que regirán en materia de dicho Instituto.

No. de cliente	07597888
RFC	MVG850101T56
Plaza	9588 PLAZA SAN LUIS POTOSI
Sucursal	0849 MATEHUALA
Teléfonos Sucursal	8821210
Dirección Sucursal	CONSTITUCION 14 CENTRO
Período	De 01/Septiembre/2016 al 30/Septiembre/2016
Fecha de corte	30/Septiembre/2016
Página	3 de 3

▼ INFORME DE DEPÓSITOS EN EFECTIVO MAYORES A \$15,000 PESOS ▼

MUNICIPIO DE VILLA DE GUADALUPE SLP
 CALLE ALDAMA 31, VILLA DE GUADALUPE VILLA DE GUADALUPE S.L.P. C.P. 78850
 RFC: MVG850101T56

DEL MES DE SEPTIEMBRE DE 2016 NO. DE CLIENTE: 07597888

EXCEDENTES DE DEPOSITOS	\$	36,029.74
TIPO DE CAMBIO	\$	19.5002
RESUMEN DEL EJERCICIO 2016		
MONTO EXCEDENTE DE DEPOSITOS	\$	909,337.74

*Los depósitos en efectivo presentados en el presente informe, son aquellos que exceden la cantidad de \$15,000 (Quince mil pesos 00/100) de forma acumulada en todas las cuentas bajo la titularidad del cliente, dentro de un mes calendario.

BANCO MERCANTIL DEL NORTE S.A., INSTITUCION DE BANCA MULTIPLE
 GRUPO FINANCIERO BANORTE,
 AV. REVOLUCION NO. 3000, COLONIA PRIMAVERA, C.P. 64830, MONTERREY, N.L.
 RFC: BMN930209927

AVISO DE PRIVACIDAD

El artículo tercero transitorio de la Ley para la Protección de Datos Personales en Posesión de Particulares (LPDPPP) establece que los responsables expedirán el aviso de privacidad de conformidad con lo dispuesto en los artículos 16 y 17 de la LPDPPP. Por lo anterior, ponemos a su disposición nuestro aviso de privacidad en www.banorte.com. Se presume que usted consiente tácitamente en el tratamiento de sus datos mientras no manifieste su oposición.

858

MUNICIPIO DE VILLA DE GUADALUPE
ESTADO DE SAN LUIS POTOSI
AUXILIAR POR CUENTAS DE REGISTRO

(Todas las cuentas) PERIODO SELECCIONADO DEL 01-sep-2016 AL 30-sep-2016

No. CUENTA/Concepto de la cuenta			SALDO		SALDO FINAL	
Fecha	Cheque	No Póliza / Concepto por movimiento	INICIAL	DEBE		HABER
112-09-001	-->	INFRA 2014 CTA. 212679052	5,887.63	0.00	0.00	5,887.63



GASTO CORRIENTE 2015
MUNICIPIO DE VILLA DE GUADALUPE SLP
CALLE IGNACIO ALDAMA 31
CENTRO
VILLA DE GUADALUPE S.L.P.
SUCURSAL 0849 MATEHUALA
CORREO

C.P. 78850



No. de cliente 07597888
RFC MVG850101T56
Plaza 9588 PLAZA SAN LUIS POTOSI
Sucursal 0849 MATEHUALA
Teléfonos Sucursal 8821210
Dirección Sucursal CONSTITUCION 14 CENTRO
Período De 01/Septiembre/2016 al 30/Septiembre/2016
Fecha de corte 30/Septiembre/2016
Página 1 de 7

NO. CUENTA	0409497887
GANANCIA ANUAL TOTAL (GAT) ¹	
GAT NOMINAL	N/A %
GAT REAL ²	N/A %
(+) INTERESES APLICABLES	\$ 24.54
(-) TOTAL DE COMISIONES COBRADAS	\$ 990.00

NO. CUENTA	0409497944
GANANCIA ANUAL TOTAL (GAT) ¹	
GAT NOMINAL	0.00 %
GAT REAL ²	-3.37 %
(+) INTERESES APLICABLES	\$ 0.00
(-) TOTAL DE COMISIONES COBRADAS	\$ 0.00

Enlace Global PM C/Intereses
Septiembre 2016

¹ Antes de Impuestos

² La GAT REAL es el rendimiento que obtendría después de descontar la inflación estimada

▼ RESUMEN INTEGRAL ▼

PRODUCTO/SERVICIO	CUENTA	SALDO ANTERIOR	SALDO AL CORTE
ENLACE GLOBAL PM C/INTERESES	0409497887	\$ 71,796.77	\$ 55,705.19
INVERSION GLOBAL PM	0409497944	\$ 0.00	\$ 0.00
TOTAL		\$ 71,796.77	\$ 55,705.19

▼ Enlace Global Pm C/Intereses ▼

No. de CUENTA: 0409497887

DIVISA: PESOS

CLABE: 072 709 00409497887 1

▼ RESUMEN DEL PERIODO ▼

	MONTO
Saldo inicial del período	\$ 71,796.77
(+) Depósitos	\$ 1,164,573.80
(-) Retiros	\$ 1,179,541.52
(+) Intereses Netos Ganados	\$ 24.54
(-) Comisiones Cobradas	\$ 990.00
(-) IVA sobre comisiones (16%)	\$ 158.40
Saldo Actual	\$ 55,705.19
Saldo Disponible al día*	\$ 55,705.19
Saldo Mínimo requerido	\$ 0.00

▼ *SALDO NO DISPONIBLE AL DIA ▼

	MONTO
Depósitos de cheques S.B.C.	\$ 0.00
Comisiones Pendientes de aplicar	\$ 0.00
Compras no aplicadas	\$ 0.00
Total	\$ 0.00

▼ SALDO PROMEDIO DIARIO ▼

	MONTO
En el Período (del 01 Sep al 30 Sep)	\$ 133,869.57
Días que comprende el período	030
Acumulado anual	\$ 198,607.54
Días que comprende el período anual	274

▼ CALCULO DE INTERESES DEVENGADOS ▼

Intereses Tasa Bruta Anual 0.22%	\$ 24.54
Retención de IDE	\$ 0.00
Retención de ISR	\$ 0.00
Intereses Netos Ganados	\$ 24.54

▼ RESUMEN DE COMISIONES ▼

CHEQUES	
Cheques girados	42
Cheques girados sin comisión	42
Cheques girados con comisión	0
Importe de la comisión	\$ 0.00
Por cheques devueltos	\$ 990.00
OTRAS COMISIONES	\$ 0.00

▼ COMPORTAMIENTO DE TARJETA DE DEBITO ▼

Uso en cajeros automáticos	\$ 0.00
Compras en comercios	\$ 0.00
Uso en sucursales	\$ 0.00
Total Uso del débito	\$ 0.00

861

La fecha de corte coincide con la fecha de terminación del período que se señala en el presente estado de cuenta. Las operaciones efectuadas durante días no laborales o después de la hora de corte de fin de día serán consideradas en nuestra contabilidad como realizadas en el siguiente día hábil bancario. Usted dispone de 90 días después de la fecha de corte para objetar la información contenida en su estado de cuenta, de no hacerlo se asumirá su conformidad al respecto.

▼ DETALLE DE OPERACIONES ▼

FECHA	DESCRIPCION DEL CARGO/ ABONO	MONEDA	MONTO DEL RETIRO	MONTO DEL DEPOSITO	SALDO
31-AGO-16	SALDO ANTERIOR				71,796.77
01-SEP-16	DEP.EFECTIVO	MXP		1,300.00	73,096.77
01-SEP-16	DEP.EFECTIVO	MXP		382.00	73,478.77
01-SEP-16	DEP.EFECTIVO	MXP		1,119.74	74,598.51
01-SEP-16	002601001609010000097053 SPEI RECIBIDO DEL BANCO 0012 BBVA BANCOMER DEL CLIENTE GOBIERNO DEL ESTADO DE SAN LUIS POTOSI M DE LA CLABE 012700001036465210 CON RFC GES850101L4A CONCEPTO: GOBIERNO DEL ESTADO DE SAN LU REFERENCIA: 0109168 CVE RAST: 002601001609010000097053	MXP		68,676.89	143,275.40
01-SEP-16	002601001609010000098193 SPEI RECIBIDO DEL BANCO 0012 BBVA BANCOMER DEL CLIENTE GOBIERNO DEL ESTADO DE SAN LUIS POTOSI M DE LA CLABE 012700001036465210 CON RFC GES850101L4A CONCEPTO: GOBIERNO DEL ESTADO DE SAN LU REFERENCIA: 0109168 CVE RAST: 002601001609010000098193	MXP		27.15	143,302.55
01-SEP-16	002601001609010000098865 SPEI RECIBIDO DEL BANCO 0012 BBVA BANCOMER DEL CLIENTE GOBIERNO DEL ESTADO DE SAN LUIS POTOSI M DE LA CLABE 012700001036465210 CON RFC GES850101L4A CONCEPTO: GOBIERNO DEL ESTADO DE SAN LU REFERENCIA: 0109168 CVE RAST: 002601001609010000098865	MXP		193,571.31	336,873.86
02-SEP-16	CHEQUE PAGADO 0000549 REFERENCIA: 0109168 CVE RAST: 002601001609010000098865	MXP	188,953.82		147,920.04
02-SEP-16	CHEQUE PAGADO 0000550	MXP	4,000.00		143,920.04
05-SEP-16	CHEQUE PAGADO 0000548 DEPOSITO A CTA. 0174074063 RFC RAAK830609IPA	MXP	7,237.24		136,682.80
05-SEP-16	DEPOSITO CHQ.BANORTE 0000098 DEPOSITO DE LA CUENTA : 0423696958	MXP		265,469.00	402,151.80
06-SEP-16	CHEQUE PAGADO 0000553	MXP	10,000.00		392,151.80
06-SEP-16	DEP.EFECTIVO	MXP		1,514.00	393,665.80
06-SEP-16	DEP.EFECTIVO	MXP		3,388.00	397,053.80
06-SEP-16	DEP.EFECTIVO	MXP		1,410.00	398,463.80
06-SEP-16	002601001609060000082498 SPEI RECIBIDO DEL BANCO 0012 BBVA BANCOMER DEL CLIENTE GOBIERNO DEL ESTADO DE SAN LUIS POTOSI M DE LA CLABE 012700001036465210 CON RFC GES850101L4A CONCEPTO: GOBIERNO DEL ESTADO DE SAN LU REFERENCIA: 0609168 CVE RAST: 002601001609060000082498	MXP		13,308.17	411,771.97
07-SEP-16	CHEQUE CAMARA 0000551 SMD070901MD1	MXP	110,000.00		301,771.97
07-SEP-16	CHEQUE PAGADO 0000557 DEPOSITO A CTA. 0428554848 RFC HEER60060958A	MXP	4,138.50		297,633.47
07-SEP-16	CHEQUE PAGADO 0000552 DEPOSITO A CTA. 0618143708 RFC GPM070720FX8	MXP	20,000.00		277,633.47
08-SEP-16	CHEQUE CAMARA 0000554 GULJ781026DCO	MXP	980.00		276,653.47
08-SEP-16	CHEQUE CAMARA 0000558 VFPO01207QD8	MXP	3,045.00		273,608.47
08-SEP-16	CHEQUE PAGADO 0000561	MXP	3,020.76		270,587.71
08-SEP-16	CHEQUE PAGADO 0000556 DEPOSITO A CTA. 0416605028 RFC MAGE760720R50	MXP	2,884.92		267,702.79

REFERENCIA DE ABREVIACIONES:

R.F.C.: Registro Federal de Causantes - CLABE: Clave Bancana Estandarizada - I.V.A.: Impuesto al Valor Agregado - I.S.R.: Impuesto Sobre la Renta - S.B.C. Salvo Buen Cobro - DISP. Disposición/Dispersión - ATM. Cajero Automático - BTE.: Banorte - CPA.: Compra - DEP.: Depósito - COM.: Comisión - INTBC.: Interbancaria - O/B.: Otro Banco - CHEQ/CHQ.: Cheque - LIQ.: Liquidación (Pago) - INT.: Interés (es) - EDO.: Estado - CTA.: Cuenta - CAM.: Cámara de Compensación - ABO.: Abono - CAP.: Capital - INV.: Inversión - PZO.: Plazo - DEV.: Devolución - REV.: Reverso - CONS.: Consulta. - VEN.: Ventanilla

862

Quando no reciba su estado de cuenta durante los 20 días siguientes de la fecha de corte, y no haya dado instrucciones para que no se le envíe, favor de solicitarlo en su sucursal.

Podrá consultar la información de las comisiones de todos los bancos con fines informativos de comparación en la CONDUSEF al teléfono 01 800 999 8080 en la página electrónica:

www.condusef.gob.mx

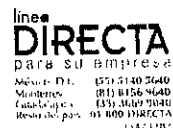

BANORTE
www.banorte.com

Banco Mercantil del Norte, S.A. Institución de Banca Múltiple Grupo Financiero Banorte Av. Revolución No. 3000 Colonia Primavera, C.P. 64831 Monterrey, Nuevo León RFC. BMN930209927.

Banco Mercantil del Norte, S.A. Institución de Banca Múltiple. Grupo Financiero Banorte recibe las consultas, reclamaciones o aclaraciones, en la Unidad Especializada de Atención al Usuario, ubicada en Av. Paseo de la Reforma No. 505 Piso 43 Col. Cuauhtémoc C.P. 06500 Delegación Cuauhtémoc, México, D.F. y por Correo Electrónico uno@banorte.com o Teléfono 01 800 627 22 92, así como en cualquier de sus sucursales u oficinas. En el caso de no obtener una respuesta satisfactoria podrá acudir a la Comisión Nacional para la Protección y Defensa de los Usuarios de Servicios Financieros www.condusef.gob.mx con número telefónico de atención en el Distrito Federal (55) 53409999 y desde el interior de la República al 01 800 999 8080

Advertencia:
Incumplir tus obligaciones puede generar comisiones.

El presente Estado de Cuenta no es un comprobante fiscal



Los productos anteriormente descritos se encuentran protegidos por el Instituto para la Protección del Ahorro Bancario (IPAB) hasta por un monto equivalente a 400,000 UDIS por cliente por institución, lo anterior de conformidad con las disposiciones legales que regulan a dicho Instituto.

Visita la página www.ipab.org.mx

▼ DETALLE DE OPERACIONES Enlace Global Pm C/Intereses (CONTINUACION) ▼

FECHA	DESCRIPCION DEL CARGO/ ABONO	MONEDA	MONTO DEL RETIRO	MONTO DEL DEPOSITO	SALDO
08-SEP-16	SALDO ANTERIOR				267,702.79
08-SEP-16	CHEQUE PAGADO 0000559	MXP	4,000.00		263,702.79
09-SEP-16	CHEQUE PAGADO 0000565	MXP	2,400.00		261,302.79
09-SEP-16	DEP.EFECTIVO	MXP		1,672.00	262,974.79
09-SEP-16	DEP.EFECTIVO	MXP		1,250.00	264,224.79
09-SEP-16	DEP.EFECTIVO	MXP		770.00	264,994.79
09-SEP-16	CHEQUE PAGADO 0000566	MXP	1,740.00		263,254.79
	DEPOSITO A CTA. 0443257517 RFC CORR541017Q36				
09-SEP-16	CHEQUE PAGADO 0000568	MXP	9,280.00		253,974.79
	DEPOSITO A CTA. 0414772010 RFC CMA151127K57				
09-SEP-16	CHEQUE PAGADO 0000570	MXP	16,000.00		237,974.79
	DEPOSITO A CTA. 0693465489 RFC ROLJ880601AE1				
10-SEP-16	CHEQUE PAGADO 0000571	MXP	10,000.00		227,974.79
	DEPOSITO A CTA. 0618143708 RFC GPM070720FX8				
13-SEP-16	CHEQUE CAMARA 0000555	MXP	8,000.00		219,974.79
	OM1130211 QR3				
13-SEP-16	CHEQUE CAMARA 0000573	MXP	2,232.88		217,741.91
	RFC NO DISP				
13-SEP-16	CHEQUE PAGADO 0000569	MXP	4,277.44		213,464.47
	DEPOSITO A CTA. 0643358577 RFC MAR030304RY6				
13-SEP-16	BNET01001609130002075413	MXP		802.00	214,266.47
	SPEI RECIBIDO DEL BANCO 0012 BBVA BANCOMER DEL CLIENTE MODESTO EDUARDO SANCHEZ ROMERO DE LA CLABE 012709001950349659 CON RFC SARM521208618 CONCEPTO: ISAI REFERENCIA: 9032015 CVE RAST: BNET01001609130002075413				
14-SEP-16	CHEQUE PAGADO 0000577	MXP	12,760.00		201,506.47
	DEPOSITO A CTA. 0449980527 RFC COS0681221FZ5				
14-SEP-16	CHEQUE PAGADO 0000564	MXP	4,000.00		197,506.47
	DEPOSITO A CTA. 0174074269 RFC CCB021015UV6				
14-SEP-16	CHEQUE PAGADO 0000574	MXP	2,016.50		195,489.97
	DEPOSITO A CTA. 0618143708 RFC GPM070720FX8				
14-SEP-16	CHEQUE PAGADO 0000575	MXP	10,000.00		185,489.97
	DEPOSITO A CTA. 0618143708 RFC GPM070720FX8				
14-SEP-16	CHEQUE PAGADO 0000582	MXP	50,000.00		135,489.97
	DEPOSITO A CTA. 0423696958 RFC MYG850101T56				
14-SEP-16	CHEQUE PAGADO 0000579	MXP	20,375.24		115,114.73
	DEPOSITO A CTA. 0220444741 RFC HET911117U97				
14-SEP-16	DEP.EFECTIVO	MXP		2,018.00	117,132.73
14-SEP-16	DEP.EFECTIVO	MXP		2,078.00	119,210.73
14-SEP-16	DEP.EFECTIVO	MXP		750.00	119,960.73
14-SEP-16	DEP.EFECTIVO	MXP		17,432.00	137,392.73
14-SEP-16	CHEQUE PAGADO 0000584	MXP	10,000.00		127,392.73
14-SEP-16	CHEQUE PAGADO 0000581	MXP	5,852.00		121,540.73
14-SEP-16	CHEQUE PAGADO 0000580	MXP	18,901.00		102,639.73
15-SEP-16	BNET0100160915058023	MXP		292.00	102,931.73
	SPEI RECIBIDO DEL BANCO 0012 BBVA BANCOMER DEL CLIENTE MODESTO EDUARDO SANCHEZ ROMERO DE LA CLABE 012709001950349659 CON RFC SARM521208618 CONCEPTO: AVALUO REFERENCIA: 4882016 CVE RAST: BNET0100160915058023				
15-SEP-16	DEV.CHQVEN. 0000583	MXP	990.00		101,941.73
	COMISION POR DEVOLUCION DE CHEQUE EN VENTANILLA NO.CHQ:0000583 SUC:0849 IMP: 136,242.50 SDO.DIS: 102,931.73				

863

La fecha de corte coincide con la fecha de terminación del periodo que se señala en el presente estado de cuenta. Las operaciones efectuadas durante días no laborales o después de la hora de corte de fin de día serán consideradas en nuestra contabilidad como realizadas en el siguiente día hábil bancario. Usted dispone de 90 días después de la fecha de corte para objetar la información contenida en su estado de cuenta, de no hacerlo se asumirá su conformidad al respecto.

▼ DETALLE DE OPERACIONES Enlace Global Pm C/Intereses (CONTINUACION) ▼

FECHA	DESCRIPCION DEL CARGO/ ABONO	MONEDA	MONTO DEL RETIRO	MONTO DEL DEPOSITO	SALDO
30-SEP-16	SALDO ANTERIOR				318,456.29
30-SEP-16	CHEQUE PAGADO 0000595 DEPOSITO A CTA. 0846027386 RFC HCD461117MZ6	MXP	5,000.00		313,456.29
30-SEP-16	CHEQUE PAGADO 0000594	MXP	278,244.00		35,212.29
30-SEP-16	002601001609300000180825 SPEI RECIBIDO DEL BANCO 0012 BBVA BANCOMER DEL CLIENTE GOBIERNO DEL ESTADO DE SAN LUIS POTOSI M DE LA CLABE 012700001036465210 CON RFC GES850101L4A CONCEPTO: GOBIERNO DEL ESTADO DE SAN LU REFERENCIA: 3009168 CVE RAST: 002601001609300000180825	MXP		40,436.95	75,649.24
30-SEP-16	002601001609300000181223 SPEI RECIBIDO DEL BANCO 0012 BBVA BANCOMER DEL CLIENTE GOBIERNO DEL ESTADO DE SAN LUIS POTOSI M DE LA CLABE 012700001036465210 CON RFC GES850101L4A CONCEPTO: GOBIERNO DEL ESTADO DE SAN LU REFERENCIA: 3009168 CVE RAST: 002601001609300000181223	MXP		31.41	75,680.65
30-SEP-16	CHEQUE PAGADO 0000592 DEPOSITO A CTA. 0618143708 RFC GPM070720FX8	MXP	20,000.00		55,680.65
30-SEP-16	LIQ.INT.5/TASA LIQ 2016-09-30	MXP		24.54	55,705.19

AVISO

IDESCUBRA LAS VENTAJAS QUE LE OFRECE EL SERVICIO DE DEPOSITOS REMOTOS!
 REALICE DEPOSITOS CON CHEQUES DESDE LA COMODIDAD DE SU OFICINA Y EVITE FILAS EN SUCURSAL,
 LOS DEPOSITOS REALIZADOS CON CHEQUES BANORTE SE REFLEJARAN EN SU CUENTA EL MISMO DIA,
 LA COMISION MENSUAL ES DE \$300 Y \$1 POR CADA CHEQUE PROCESADO.
 PARA MAYOR INFORMACION LO INVITAMOS A CONTACTAR A SU EJECUTIVO DE CUENTA.

▼ INVERSION GLOBAL PM ▼

CONTRATO: 0409497944 **DIVISA:** PESOS **CLABE:** 072 709 00409497944 3

▼ RESUMEN DEL PERIODO ▼		▼ SALDO PROMEDIO DIARIO ▼	
	MONTO		
Saldo inicial del período	\$ 0.00	En el Período (del 01 Sep al 30 Sep)	\$ 0.00
(+) Depósitos	\$ 0.00	Días que comprende el período	030
(-) Retiros	\$ 0.00	Acumulado anual	\$ 0.00
(+) Intereses Netos Ganados	\$ 0.00	Días que comprende el período anual	274
(-) Total de Comisiones cobradas	\$ 0.00	▼ CALCULO DE INTERESES DEVENGADOS ▼	
(-) IVA sobre comisiones (16%)	\$ 0.00	Intereses Tasa Bruta Anual 0.00%	\$ 0.00
Saldo Actual	\$ 0.00	Retención de IDE	\$ 0.00
Saldo Disponible al día*	\$ 0.00	Retención de ISR	\$ 0.00
Saldo Mínimo requerido	\$ 0.00	Intereses Netos Ganados	\$ 0.00

▼ DETALLE DE OPERACIONES ▼

FECHA	DESCRIPCION DEL CARGO/ ABONO	MONEDA	MONTO DEL RETIRO	MONTO DEL DEPOSITO	SALDO
31-AGO-16	SALDO ANTERIOR SIN MOVIMIENTOS				0.00

865

La fecha de corte coincide con la fecha de terminación del período que se señala en el presente estado de cuenta. Las operaciones efectuadas durante días no laborales o después de la hora de corte de fin de día serán consideradas en nuestra contabilidad como realizadas en el siguiente día hábil bancario. Usted dispone de 90 días después de la fecha de corte para objetar la información contenida en su estado de cuenta, de no hacerlo se asumirá su conformidad al respecto.

(Saldo Inicial de \$71,796.77)

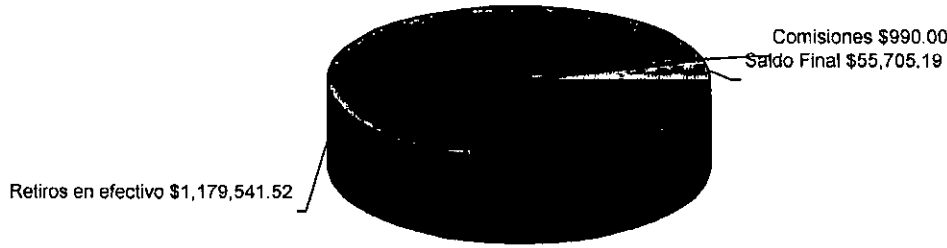

Cuando no reciba su estado de cuenta durante los 20 días siguientes de la fecha de corte, y no haya dado instrucciones para que no se le envíe, favor de solicitarlo en su sucursal.

Podrá consultar la información de las comisiones de todos los bancos con fines informativos y de comparación en la CONDUSEF al teléfono 01 800 999 8080 y en la página electrónica:

www.condusef.gob.mx

linea
DIRECTA
para su empresa
México, D.F. (55) 5140 5640
Monterrey (81) 8136 5640
Ciudad de León (33) 3169 5140
Resto del país 01 800 DIRECTA
(1473202)

#BANORTE

www.banorte.com

Banco Mercantil del Norte, S.A. Institución de Banca Múltiple Grupo Financiero Banorte Av. Revolución No. 3000, Colonia Primavera, C.P. 64830, Monterrey, Nuevo León, RFC. BMN930209927.

Banco Mercantil del Norte, S.A. Institución de Banca Múltiple. Grupo Financiero Banorte recibe las consultas, reclamaciones o aclaraciones en su Unidad Especializada de Atención Usuarios, ubicada en Av. Paseo de la Reforma No. 505 Piso 43 Colonia Cuauhtémoc C.P. 06500 Delegación Cuauhtémoc, México, D.F. y por Correo Electrónico une@banorte.com o Teléfono 01 800 627 22 92, así como en cualquiera de sus sucursales u oficinas. En el caso de no obtener una respuesta satisfactoria podrá acudir a la Comisión Nacional para la Protección y Defensa de los Usuarios de Servicios Financieros www.condusef.gob.mx con número telefónico de atención en el Distrito Federal (55) 53400999 y desde el interior de la República el 01 800 999 8080

Advertencia:
Incumplir tus obligaciones puede generar comisiones.

El presente Estado de Cuenta no es un comprobante fiscal



Los productos anteriormente descritos se encuentran protegidos por el Instituto para la Protección del Ahorro Bancario (IPAB) hasta por un monto equivalente a 400,000 UDIS por cliente por Institución, lo anterior, de conformidad con las disposiciones legales que regulan a dicho Instituto.

Visita la página www.ipab.org.mx

REFERENCIA DE ABREVIACIONES:

R.F.C.: Registro Federal de Causantes - CLABE: Clave Bancaria Estandarizada - I.V.A.: Impuesto al Valor Agregado - I.S.R.: Impuesto Sobre la Renta - S.B.C.: Saldo salvo Buen Cobro - DISP.: Disposición/Dispersion - ATM.: Cajero Automático - BTE.: Banorte - CPA.: Compra - DEP.: Depósito - COM.: Comisión - INTBC.: Interbancaria - O/B.: Otro Banco - CHEQ/CHQ.: Cheque - LIQ.: Liquidación (Pago) - INT.: Interés (es) - EDO.: Estado - CTA.: Cuenta - CAM.: Cámara de Compensación - ABO.: Abono - CAP.: Capital - INV.: Inversión - PZO.: Plazo - DEV.: Devolución - REV.: Reverso - CONS.: Consulta. - VEN.: Ventanilla

866

No. de cliente	07597888
RFC	MVG850101T56
Plaza	9588 PLAZA SAN LUIS POTOSI
Sucursal	0849 MATEHUALA
Teléfonos Sucursal	8821210
Dirección Sucursal	CONSTITUCION 14 CENTRO
Período	De 01/Septiembre/2016 al 30/Septiembre/2016
Fecha de corte	30/Septiembre/2016
Página	7 de 7

▼ INFORME DE DEPÓSITOS EN EFECTIVO MAYORES A \$15,000 PESOS ▼

MUNICIPIO DE VILLA DE GUADALUPE SLP
 CALLE IGNACIO ALDAMA 31, CENTRO VILLA DE GUADALUPE S.L.P. C.P. 78850
 RFC: MVG850101T56

DEL MES DE SEPTIEMBRE DE 2016 NO. DE CLIENTE: 07597888

EXCEDENTES DE DEPOSITOS		\$	36,029.74
TIPO DE CAMBIO		\$	19.5002
RESUMEN DEL EJERCICIO 2016			
MONTO EXCEDENTE DE DEPOSITOS		\$	909,337.74

*Los depósitos en efectivo presentados en el presente informe, son aquellos que exceden la cantidad de \$15,000 (Quince mil pesos 00/100) de forma acumulada en todas las cuentas bajo la titularidad del cliente, dentro de un mes calendario.

BANCO MERCANTIL DEL NORTE S.A., INSTITUCION DE BANCA MULTIPLE
 GRUPO FINANCIERO BANORTE,
 AV. REVOLUCION NO. 3000, COLONIA PRIMAVERA, C.P. 64830, MONTERREY, N.L.
 RFC: BMN930209927

AVISO DE PRIVACIDAD

El artículo tercero transitorio de la Ley para la Protección de Datos Personales en Posesión de Particulares (LPDPPP) establece que los responsables expedirán el aviso de privacidad de conformidad con lo dispuesto en los artículos 16 y 17 de la LPDPPP. Por lo anterior, ponemos a su disposición nuestro aviso de privacidad en www.banorte.com. Se presume que usted consiente tácitamente en el tratamiento de sus datos mientras no manifieste su oposición.

867

AUXILIAR POR CUENTAS DE REGISTRO

(Todas las cuentas) PERIODO SELECCIONADO DEL 01-sep-2016 AL 30-sep-2016

No. CUENTA/Concepto de la cuenta			SALDO			
Fecha	Cheque	No Póliza / Concepto por movimiento	INICIAL	DEBE	HABER	SALDO FINAL
5/09/2016	S/N	I00395 / R-14553-14575, RECAUDACION CORRESPONDIENTE AL DIA		292.00		94,982.01
5/09/2016	S/N	I00396 / DEPOSITO NO IDENTIFICADO DEL DEPARTAMENTO DE CA'		1,147.00		96,129.01
5/09/2016	S/N	I00397 / PAGO POR PRESTAMO PERSONAL; CESAR OBREGON ESTR/		1,000.00		97,129.01
5/09/2016	00585	C00459 / MARGARITA TOVAR CARDENAS			97,242.50	-113.49
5/09/2016	S/N	D00080 / COMISIONES BANCARIAS; DEVOLUCION DE CHEQUE SIN I			990.00	-1,103.49
5/09/2016	S/N	D00080 / IVA DE COMISIONES BANCARIAS; DEVOLUCION DE CHEQ			158.40	-1,261.89
9/09/2016	S/N	I00398 / F-81016f, PARTICIPACION SEPTIEMBRE, SRIA FINANZAS; FC		33,865.73		32,603.84
9/09/2016	S/N	I00399 / INGRESO EN CAJA PENDIENTE DE DEPOSITAR DEL DIA 13 I		564.00		33,167.84
9/09/2016	S/N	I00400 / INGRESO EN CAJA PENDIENTE DE DEPOSITAR DEL DIA 15 I		4,276.00		37,443.84
9/09/2016	00586	C00461 / ROCIO MORALES PEREZ			3,330.00	34,113.84
9/09/2016	00587	C00462 / GASOLINERA EL POZO 1901, S.A. DE C.V.			20,000.00	14,113.84
9/09/2016	00588	C00463 / JOSE LUIS MORALES TORRES			7,930.00	6,183.84
2/09/2016	S/N	I00401 / R-14576-14591, RECAUDACION CORRESPONDIENTE AL DIA		1,584.00		7,767.84
2/09/2016	S/N	I00402 / R-14592-14611, RECAUDACION CORRESPONDIENTE AL DIA		1,682.00		9,449.84
5/09/2016	S/N	I00403 / F-c529, PARTICIPACION SEPTIEMBRE, SRIA FINANZAS; FOL		217,672.45		227,122.29
7/09/2016	00589	C00464 / MARGARITA TOVAR CARDENAS			178,750.00	48,372.29
7/09/2016	00590	E00212 / MARGARITA TOVAR CARDENAS			10,000.00	38,372.29
2016	S/N	I00404 / R14612-14644, RECAUDACION CORRESPONDIENTE AL DIA 2		3,516.00		41,888.29
9/09/2016	S/N	I00405 / R-14645-14659, RECAUDACION CORRESPONDIENTE AL DIA		1,044.00		42,932.29
9/09/2016	S/N	I00406 / R-14660-14668, RECAUDACION CORRESPONDIENTE AL DIA		850.00		43,782.29
9/09/2016	S/N	I00407 / R-14669-14677, RECAUDACION CORRESPONDIENTE AL DIA		680.00		44,462.29
9/09/2016	S/N	I00408 / R-14678-14688, RECAUDACION CORRESPONDIENTE AL DIA		750.00		45,212.29
9/09/2016	00591	C00465 / ELECTROPURA S. DE R.L. DE C.V.			4,826.00	40,386.29
9/09/2016	00592	C00466 / GASOLINERA EL POZO 1901, S.A. DE C.V.			20,000.00	20,386.29
9/09/2016	00593	C00467 / RODOLFO CHAVEZ VAZQUEZ			5,000.00	15,386.29
9/09/2016	S/N	I00409 / PRESTAMO DE INFRA 2016 A RAMO 28 CTA 0409497887		278,244.00		293,630.29
9/09/2016	S/N	I00410 / F-5cbb, PARTICIPACION SEPTIEMBRE, SRIA FINANZAS, FOI		40,436.95		334,067.24
9/09/2016	S/N	I00411 / F-52571, PARTICIPACION SEPTIEMBRE, SRIA FINANZAS; FO		31.41		334,098.65
9/09/2016	S/N	I00412 / INTERESES BANCARIOS, RAMO 28 CTA 0409497887, DEL ME		24.54		334,123.19
9/09/2016	00594	C00469 / MARGARITA TOVAR CARDENAS			278,244.00	55,879.19
9/09/2016	00595	C00470 / HOSPITAL CENTRAL "DR. IGNACIO MORONES PRIETO"			5,000.00	50,879.19



MUNICIPIO DE VILLA DE GUADALUPE

**CONCILIACION BANCARIA DEL 01 AL 31 DE OCTUBRE DE 2016
BANORTE INFRAESTRUCTURA 2014 CUENTA No. 0212679052**

	SALDO SEGÚN LIBROS	\$ 5,887.63
MAS:	ABONAMOS Y NO CARGAN:	\$ -
		<hr/>
		\$ -
		\$ 5,887.63
MAS:	CARGAN Y NO ABONAMOS	
MENOS:	ABONAN Y NO CARGAMOS:	
MENOS:	CARGAMOS Y NO ABONAN:	
		<hr/>
		\$ -
	SALDO SEGÚN BANCO	\$ 5,887.63

INFRAESTRUCTURA 2014
 MUNICIPIO DE VILLA DE GUADALUPE SLP
 CALLE ALDAMA 31
 VILLA DE GUADALUPE
 VILLA DE GUADALUPE S.L.P.
 SUCURSAL 0849 MATEHUALA
 CORREO

C.P. 78850



No. de cliente | 07597888
 RFC | MVG85010IT56
 Plaza | 9588 PLAZA SAN LUIS POTOSI
 Sucursal | 0849 MATEHUALA
 Teléfonos Sucursal | 8821210
 Dirección Sucursal | CONSTITUCION 14 CENTRO
 Período | De 01/Octubre/2016 al 31/Octubre/2016
 Fecha de corte | 31/Octubre/2016
 Página | 1 de 3

NO. CUENTA	0212679052
GANANCIA ANUAL TOTAL (GAT) ¹	
GAT NOMINAL	N/A %
GAT REAL ²	N/A %
(+) INTERESES APLICABLES	\$ 0.00
(-) TOTAL DE COMISIONES COBRADAS	\$ 0.00

NO. CUENTA	0215829782
GANANCIA ANUAL TOTAL (GAT) ¹	
GAT NOMINAL	0.00 %
GAT REAL ²	-3.34 %
(+) INTERESES APLICABLES	\$ 0.00
(-) TOTAL DE COMISIONES COBRADAS	\$ 0.00

Enlace Global PM S/Intereses

Octubre 2016

¹ Antes de Impuestos

² La GAT REAL es el rendimiento que obtendría después de descontar la inflación estimada

▼ RESUMEN INTEGRAL ▼

PRODUCTO/SERVICIO	CUENTA	
ENLACE GLOBAL PM S/INTERESES	0212679052	\$
INVERSION GLOBAL PM	0215829782	\$
TOTAL		\$

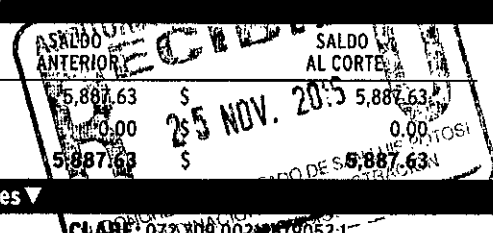

▼ Enlace Global Pm S/Intereses ▼

No. de CUENTA: 0212679052 DIVISA: PESOS

▼ RESUMEN DEL PERIODO ▼

	MONTO
Saldo inicial del período	\$ 5,887.63
(+) Depósitos	\$ 0.00
(-) Retiros	\$ 0.00
(+) Intereses Netos Ganados	\$ 0.00
(-) Comisiones Cobradas	\$ 0.00
(-) IVA sobre comisiones (16%)	\$ 0.00
Saldo Actual	\$ 5,887.63
Saldo Disponible al día*	\$ 0.00
Saldo Mínimo requerido	\$ 0.00

▼ *SALDO NO DISPONIBLE AL DÍA ▼

	MONTO
Depósitos de cheques S.B.C.	\$ 0.00
Comisiones Pendientes de aplicar	\$ 5,887.63
Compras no aplicadas	\$ 0.00
Total	\$ 5,887.63

▼ SALDO PROMEDIO DIARIO ▼

	MONTO
En el Período (del 01 Oct al 31 Oct)	\$ 5,887.63
Días que comprende el período	031
Acumulado anual	\$ 5,887.63
Días que comprende el período anual	305

▼ CALCULO DE INTERESES DEVENGADOS ▼

Intereses Tasa Bruta Anual 0.00%	\$ 0.00
Retención de IDE	\$ 0.00
Retención de ISR	\$ 0.00
Intereses Netos Ganados	\$ 0.00

▼ RESUMEN DE COMISIONES ▼

CHEQUES	
Cheques girados	0
Cheques girados sin comisión	0
Cheques girados con comisión	0
Importe de la comisión	\$ 0.00
Por cheques devueltos	\$ 0.00
OTRAS COMISIONES	\$ 0.00

▼ COMPORTAMIENTO DE TARJETA DE DEBITO ▼

Uso en cajeros automáticos	\$ 0.00
Compras en comercios	\$ 0.00
Uso en sucursales	\$ 0.00
Total Uso del débito	\$ 0.00

▼ DETALLE DE OPERACIONES ▼					
FECHA	DESCRIPCION DEL CARGO/ ABONO	MONEDA	MONTO DEL RETIRO	MONTO DEL DEPOSITO	SALDO
30-SEP-16	SALDO ANTERIOR SIN MOVIMIENTOS				5,887.63

AVISO

¡DESCUBRA LAS VENTAJAS QUE LE OFRECE EL SERVICIO DE DEPOSITOS REMOTOS!
 REALICE DEPOSITOS CON CHEQUES DESDE LA COMODIDAD DE SU OFICINA Y EVITE FILAS EN SUCURSAL,
 LOS DEPOSITOS REALIZADOS CON CHEQUES BANORTE SE REFLEJARAN EN SU CUENTA EL MISMO DIA,
 LA COMISION MENSUAL ES DE \$300 Y \$1 POR CADA CHEQUE PROCESADO.
 PARA MAYOR INFORMACION LO INVITAMOS A CONTACTAR A SU EJECUTIVO DE CUENTA.

▼ INVERSION GLOBAL PM ▼		
CONTRATO: 0215829782	DIVISA: PESOS	CLABE: 072 709 00215829782 7

▼ RESUMEN DEL PERIODO ▼		▼ SALDO PROMEDIO DIARIO ▼	
	MONTO		
Saldo inicial del período	\$ 0.00	En el Período (del 01 Oct al 31 Oct)	\$ 0.00
(+) Depósitos	\$ 0.00	Días que comprende el período	031
(-) Retiros	\$ 0.00	Acumulado anual	\$ 0.00
(+) Intereses Netos Ganados	\$ 0.00	Días que comprende el período anual	305
(-) Total de Comisiones cobradas	\$ 0.00	▼ CALCULO DE INTERESES DEVENGADOS ▼	
(-) IVA sobre comisiones (16%)	\$ 0.00	Intereses Tasa Bruta Anual 0.00%	\$ 0.00
Saldo Actual	\$ 0.00	Retención de IDE	\$ 0.00
Saldo Disponible al día*	\$ 0.00	Retención de ISR	\$ 0.00
Saldo Mínimo requerido	\$ 0.00	Intereses Netos Ganados	\$ 0.00

▼ DETALLE DE OPERACIONES ▼					
FECHA	DESCRIPCION DEL CARGO/ ABONO	MONEDA	MONTO DEL RETIRO	MONTO DEL DEPOSITO	SALDO
30-SEP-16	SALDO ANTERIOR SIN MOVIMIENTOS				0.00

(Saldo inicial de \$5,887.63)

Saldo Final \$5,887.63



REFERENCIA DE ABREVIACIONES:

R.F.C.: Registro Federal de Causantes - CLABE: Clave Bancaria Estandarizada - I.V.A.: Impuesto al Valor Agregado - I.S.R.: Impuesto Sobre la Renta
 - S.B.C: Saldo salvo Buen Cobro - DISP.: Disposición/Dispersion - ATM.: Cajero Automático - BTE.: Banorte - CPA.: Compra - DEP.: Depósito - COM.: Comisión
 -INTBC.: Interbancaria - O/B.: Otro Banco - CHEQ/CHQ.: Cheque - LIQ.: Liquidación (Pago) - INT.: Interés (es) - EDO.: Estado - CTA.: Cuenta - CAM.: Cámara
 de Compensación - ABO.: Abono - CAP.: Capital - INV.: Inversión - PZO.: Plazo - DEV.: Devolución - REV.: Reverso - CONS.: Consulta. - VEN.: Ventanilla

Cuando no reciba su estado de cuenta durante los 20 días siguientes de la fecha de corte, y no haya dado instrucciones para que no se le envíe, favor de solicitarlo en su sucursal.

Podrá consultar la información de las comisiones de todos los bancos con fines informativos y de comparación en la CONDUSEF al teléfono 01 800 999 8080 y en la página electrónica:

www.condusef.gob.mx

línea
DIRECTA
 para su empresa
 México, D.F. (55) 5146 5448
 Monterrey (81) 8154 9648
 Cuahuhtémoc (55) 2469 9900
 Izapa del Pué. 01 800 DIRECTA
 (1473282)

REBANORTE
www.banorte.com

Banco Mercantil del Norte, S.A. Institución de Banca Múltiple Grupo Financiero Banorte Av. Revolución No. 3000, Colonia Primavera, C.P. 64830, Monterrey, Nuevo León. RFC. BMN930209927.

Banco Mercantil del Norte, S.A. Institución de Banca Múltiple, Grupo Financiero Banorte recibe las consultas, reclamaciones o aclaraciones, en su Unidad Especializada de Atención a Usuarios, ubicada en Av. Paseo de la Reforma No. 505 Piso 43 Colonia Cuauhtémoc C.P. 06500 Delegación Cuauhtémoc, México, D.F. y por Correo Electrónico une@banorte.com o Teléfono 01 800 627 22 92, así como en cualquiera de sus sucursales u oficinas. En el caso de no obtener una respuesta satisfactoria, podrá acudir a la Comisión Nacional para la Protección y Defensa de los Usuarios de Servicios Financieros www.condusef.gob.mx con número telefónico de atención en el Distrito Federal (55) 53400999 y desde el interior de la República el 01 800 999 8080

Advertencia:
 Incumplir tus obligaciones le puede generar comisiones.

El presente Estado de Cuenta no es un comprobante fiscal



Los productos anteriormente descritos se encuentran protegidos por el Instituto para la Protección del Ahorro Bancario (IPAB) hasta por un monto equivalente a 400,000 UDIS por cliente por Institución, lo anterior, de conformidad con las disposiciones legales que regulan a dicho Instituto.

Visite la página www.ipab.org.mx

No. de cliente	07597888
RFC	MVG850101T56
Plaza	9588 PLAZA SAN LUIS POTOSI
Sucursal	0849 MATEHUALA
Teléfonos Sucursal	8821210
Dirección Sucursal	CONSTITUCION 14 CENTRO
Período	De 01/Octubre/2016 al 31/Octubre/2016
Fecha de corte	31/Octubre/2016
Página	3 de 3

▼ INFORME DE DEPÓSITOS EN EFECTIVO MAYORES A \$15,000 PESOS ▼

MUNICIPIO DE VILLA DE GUADALUPE SLP
 CALLE ALDAMA 31, VILLA DE GUADALUPE VILLA DE GUADALUPE S.L.P. C.P. 78850
 RFC: MVG850101T56

DEL MES DE **OCTUBRE** DE 2016 NO. DE CLIENTE: **07597888**

EXCEDENTES DE DEPOSITOS	\$	16,754.00
TIPO DE CAMBIO	\$	18.8443

RESUMEN DEL EJERCICIO 2016		
MONTO EXCEDENTE DE DEPOSITOS	\$	926,091.74

*Los depósitos en efectivo presentados en el presente informe, son aquellos que exceden la cantidad de \$15,000 (Quince mil pesos 00/100) de forma acumulada en todas las cuentas bajo la titularidad del cliente, dentro de un mes calendario.

BANCO MERCANTIL DEL NORTE S.A., INSTITUCION DE BANCA MULTIPLE
 GRUPO FINANCIERO BANORTE,
 AV. REVOLUCION NO. 3000, COLONIA PRIMAVERA, C.P. 64830, MONTERREY, N.L.
 RFC: BMN930209927

AVISO DE PRIVACIDAD

El artículo tercero transitorio de la Ley para la Protección de Datos Personales en Posesión de Particulares (LPDPPP) establece que los responsables expedirán el aviso de privacidad de conformidad con lo dispuesto en los artículos 16 y 17 de la LPDPPP. Por lo anterior, ponemos a su disposición nuestro aviso de privacidad en www.banorte.com. Se presume que usted consiente tácitamente en el tratamiento de sus datos mientras no manifieste su oposición.

2016

AUXILIAR POR CUENTAS DE REGISTRO

(Todas las cuentas) PERIODO SELECCIONADO DEL 01-oct-2016 AL 31-oct-2016

No.CUENTA/Concepto de la cuenta			SALDO			SALDO FINAL
Fecha	Cheque	No Póliza / Concepto por movimiento	INICIAL	DEBE	HABER	
1112-09-001	-->	INFRA 2014 CTA. 212679052	5,887.63	0.00	0.00	5,887.63



MUNICIPIO DE VILLA DE GUADALUPE

CONCILIACION BANCARIA DEL 01 AL 31 DE OCTUBRE DE 2016
BANORTE FORTALECIMIENTO 2014 CUENTA No. 0212679061

MAS: SALDO SEGÚN LIBROS \$ 5,977.23
ABONAMOS Y NO CARGAN: \$ -

MAS: \$ -
\$ 5,977.23
CARGAN Y NO ABONAMOS

MENOS: ABONAN Y NO CARGAMOS: 862

MENOS: CARGAMOS Y NO ABONAN:

\$ -
SALDO SEGÚN BANCO \$ 5,977.23

FORTALECIMIENTO 2014
MUNICIPIO DE VILLA DE GUADALUPE SLP
CALLE ALDAMA 31
VILLA DE GUADALUPE
VILLA DE GUADALUPE S.L.P.
SUCURSAL 0849 MATEHUALA
CORREO

C.P. 78850



No. de cliente 07597888
RFC MVG850101T56
Plaza 9588 PLAZA SAN LUIS POTOSI
Sucursal 0849 MATEHUALA
Teléfonos Sucursal 8821210
Dirección Sucursal CONSTITUCION 14 CENTRO
Período De 01/Octubre/2016 al 31/Octubre/2016
Fecha de corte 31/Octubre/2016
Página 1 de 3

NO. CUENTA	0212679061
GANANCIA ANUAL TOTAL (GAT) ¹	
GAT NOMINAL	N/A %
GAT REAL ²	N/A %
(+) INTERESES APLICABLES	\$ 0.00
(-) TOTAL DE COMISIONES COBRADAS	\$ 0.00

NO. CUENTA	0215832081
GANANCIA ANUAL TOTAL (GAT) ¹	
GAT NOMINAL	0.00 %
GAT REAL ²	-3.34 %
(+) INTERESES APLICABLES	\$ 0.00
(-) TOTAL DE COMISIONES COBRADAS	\$ 0.00

¹ Antes de Impuestos

² La GAT REAL es el rendimiento que obtendría después de descontar la inflación estimada

Enlace Global PM S/Intereses
Octubre 2016

▼ RESUMEN INTEGRAL ▼

PRODUCTO/SERVICIO	CUENTA	SALDO ANTERIOR	SALDO AL CORTE
ENLACE GLOBAL PM S/INTERESES	0212679061	\$ 5,977.23	\$ 5,977.23
INVERSION GLOBAL PM	0215832081	\$ 0.00	\$ 0.00
TOTAL		\$ 5,977.23	\$ 5,977.23

▼ Enlace Global Pm S/Intereses ▼

No. de CUENTA: 0212679061

DIVISA: PESOS

CLABE: 072 709 00212679061 5

▼ RESUMEN DEL PERIODO ▼

	MONTO
Saldo inicial del período	\$ 5,977.23
(+) Depósitos	\$ 0.00
(-) Retiros	\$ 0.00
(+) Intereses Netos Ganados	\$ 0.00
(-) Comisiones Cobradas	\$ 0.00
(-) IVA sobre comisiones (16%)	\$ 0.00
Saldo Actual	\$ 5,977.23
Saldo Disponible al día*	\$ 5,977.23
Saldo Mínimo requerido	\$ 0.00

▼ SALDO PROMEDIO DIARIO ▼

	MONTO
En el Período (del 01 Oct al 31 Oct)	\$ 5,977.23
Días que comprende el período	031
Acumulado anual	\$ 5,977.23
Días que comprende el período anual	305

▼ CALCULO DE INTERESES DEVENGADOS ▼

Intereses Tasa Bruta Anual 0.00%	\$ 0.00
Retención de IDE	\$ 0.00
Retención de ISR	\$ 0.00
Intereses Netos Ganados	\$ 0.00

▼ *SALDO NO DISPONIBLE AL DIA ▼

	MONTO
Depósitos de cheques S.B.C.	\$ 0.00
Comisiones Pendientes de aplicar	\$ 0.00
Compras no aplicadas	\$ 0.00
Total	\$ 0.00

▼ RESUMEN DE COMISIONES ▼

CHEQUES	
Cheques girados	0
Cheques girados sin comisión	0
Cheques girados con comisión	0
Importe de la comisión	\$ 0.00
Por cheques devueltos	\$ 0.00
OTRAS COMISIONES	\$ 0.00

▼ COMPORTAMIENTO DE TARJETA DE DEBITO ▼

Uso en cajeros automáticos	\$ 0.00
Compras en comercios	\$ 0.00
Uso en sucursales	\$ 0.00
Total Uso del débito	\$ 0.00

863

▼ DETALLE DE OPERACIONES ▼

FECHA	DESCRIPCION DEL CARGO/ ABONO	MONEDA	MONTO DEL RETIRO	MONTO DEL DEPOSITO	SALDO
30-SEP-16	SALDO ANTERIOR SIN MOVIMIENTOS				5,977.23

DESCUBRA LAS VENTAJAS QUE LE OFRECE EL SERVICIO DE DEPOSITOS REMOTOS!
REALICE DEPOSITOS CON CHEQUES DESDE LA COMODIDAD DE SU OFICINA Y EVITE FILAS EN SUCURSAL,
LOS DEPOSITOS REALIZADOS CON CHEQUES BANORTE SE REFLEJARAN EN SU CUENTA EL MISMO DIA,
LA COMISION MENSUAL ES DE \$300 Y \$1 POR CADA CHEQUE PROCESADO.
PARA MAYOR INFORMACION LO INVITAMOS A CONTACTAR A SU EJECUTIVO DE CUENTA.

▼ INVERSION GLOBAL PM ▼

CONTRATO: 0215832081 DIVISA: PESOS CLABE: 072 709 002158320817

▼ RESUMEN DEL PERIODO ▼		▼ SALDO PROMEDIO DIARIO ▼	
	MONTO		
Saldo inicial del período	\$ 0.00	En el Período (del 01 Oct al 31 Oct)	\$ 0.00
(+) Depósitos	\$ 0.00	Días que comprende el período	031
(-) Retiros	\$ 0.00	Acumulado anual	\$ 0.00
(+) Intereses Netos Ganados	\$ 0.00	Días que comprende el período anual	305
(-) Total de Comisiones cobradas	\$ 0.00	▼ CALCULO DE INTERESES DEVENGADOS ▼	
(-) IVA sobre comisiones (16%)	\$ 0.00	Intereses Tasa Bruta Anual 0.00%	\$ 0.00
Saldo Actual	\$ 0.00	Retención de IDE	\$ 0.00
Saldo Disponible al día*	\$ 0.00	Retención de ISR	\$ 0.00
Saldo Mínimo requerido	\$ 0.00	Intereses Netos Ganados	\$ 0.00

▼ DETALLE DE OPERACIONES ▼

FECHA	DESCRIPCION DEL CARGO/ ABONO	MONEDA	MONTO DEL RETIRO	MONTO DEL DEPOSITO	SALDO
30-SEP-16	SALDO ANTERIOR SIN MOVIMIENTOS				0.00

(Saldo inicial de \$5,977.23)

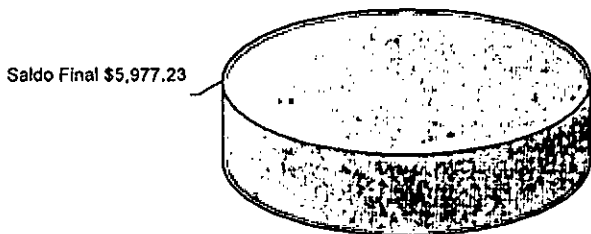

864

Quando no reciba su estado de cuenta durante los 20 días siguientes de la fecha de corte, y no haya dado instrucciones para que no se le envíe, favor de solicitarlo en su sucursal.

Podrá consultar la información de las comisiones de todos los bancos con fines informativos y de comparación en la CONDUSEF al teléfono 01 800 999 8080 y en la página electrónica: www.condusef.gob.mx

línea DIRECTA
para su empresa

México, D.F. (55) 5148 5440
Monterrey (81) 8136 9640
Cuerpo de Vigilancia (33) 3669 0000
Resto del país: 01 800 DIRECTA (3472282)

ESTRATEGIA
www.banorte.com

Banco Mercantil del Norte, S.A. Institución de Banca Múltiple Grupo Financiero Banorte Av. Revolución No. 3000, Colonia Primavera, C.P. 64830, Monterrey, Nuevo León. RFC. BMN930209927.

Banco Mercantil del Norte, S.A. Institución de Banca Múltiple, Grupo Financiero Banorte recibe las consultas, reclamaciones o aclaraciones, en su Unidad Especializada de Atención a Usuarios, ubicada en Av. Paseo de la Reforma No. 505 Pts 43 Colonia Cuauhtémoc C.P. 06500 Delegación Cuauhtémoc, México, D.F. y por Correo Electrónico une@banorte.com o Teléfono 01 800 627 22 92, así como en cualquiera de sus sucursales u oficinas. En el caso de no obtener una respuesta satisfactoria, podrá acudir a la Comisión Nacional para la Protección y Defensa de los Usuarios de Servicios Financieros www.condusef.gob.mx con número telefónico de atención en el Distrito Federal (55) 53400999 y desde el interior de la República el 01 800 999 8080

Advertencia:
Incumplir tus obligaciones te puede generar comisiones.

El presente Estado de Cuenta no es un comprobante fiscal



Los productos anteriormente descritos se encuentran protegidos por el Instituto para la Protección del Ahorro Bancario (IPAB) hasta por un monto equivalente a 400,000 UDIS por cliente por institución, lo anterior, de conformidad con las disposiciones legales que regulan a dicho Instituto.

Visita la página www.ipab.org.mx

REFERENCIA DE ABBREVIACIONES:

R.F.C.: Registro Federal de Causantes - CLABE: Clave Bancaria Estandarizada - I.V.A.: Impuesto al Valor Agregado - I.S.R.: Impuesto Sobre la Renta - S.B.C.: Saldo salvo Buen Cobro - DISP.: Disposición/Dispersión - ATM.: Cajero Automático - BTE.: Banorte - CPA.: Compra - DEP.: Depósito - COM.: Comisión - INTBC.: Interbancaria - O/B.: Otro Banco - CHEQ/CHQ.: Cheque - LIQ.: Liquidación (Pago) - INT.: Interés (es) - EDO.: Estado - CTA.: Cuenta - CAM.: Cámara de Compensación - ABO.: Abono - CAP.: Capital - INV.: Inversión - PZO.: Plazo - DEV.: Devolución - REV.: Reverso - CONS.: Consulta. - VEN.: Ventanilla

No. de cliente	07597888
RFC	MVG850101T56
Plaza	9588 PLAZA SAN LUIS POTOSI
Sucursal	0849 MATEHUALA
Teléfonos Sucursal	8821210
Dirección Sucursal	CONSTITUCION 14 CENTRO
Período	De 01/Octubre/2016 al 31/Octubre/2016
Fecha de corte	31/Octubre/2016
Página	3 de 3

▼ INFORME DE DEPÓSITOS EN EFECTIVO MAYORES A \$15,000 PESOS ▼

MUNICIPIO DE VILLA DE GUADALUPE SLP
CALLE ALDAMA 31, VILLA DE GUADALUPE VILLA DE GUADALUPE S.L.P. C.P. 78850
RFC: MVG850101T56

DEL MES DE OCTUBRE DE 2016 NO. DE CLIENTE: 07597888

EXCEDENTES DE DEPOSITOS	\$	16,754.00
TIPO DE CAMBIO	\$	18.8443
RESUMEN DEL EJERCICIO 2016		
MONTO EXCEDENTE DE DEPOSITOS	\$	926,091.74

*Los depósitos en efectivo presentados en el presente informe, son aquellos que exceden la cantidad de \$15,000 (Quince mil pesos 00/100) de forma acumulada en todas las cuentas bajo la titularidad del cliente, dentro de un mes calendario.

BANCO MERCANTIL DEL NORTE S.A., INSTITUCIÓN DE BANCA MULTIPLE
GRUPO FINANCIERO BANORTE,
AV. REVOLUCION NO. 3000, COLONIA PRIMAVERA, C.P. 64830, MONTERREY, N.L.
RFC: BMN930209927

AVISO DE PRIVACIDAD

El artículo tercero transitorio de la Ley para la Protección de Datos Personales en Posesión de Particulares (LPDPPP) establece que los responsables expedirán el aviso de privacidad de conformidad con lo dispuesto en los artículos 16 y 17 de la LPDPPP. Por lo anterior, ponemos a su disposición nuestro aviso de privacidad en www.banorte.com. Se presume que usted consiente tácitamente en el tratamiento de sus datos mientras no manifieste su oposición.

865

AUXILIAR POR CUENTAS DE REGISTRO

(Todas las cuentas) PERIODO SELECCIONADO DEL 01-oct-2016 AL 31-oct-2016

No.CUENTA/Concepto de la cuenta			SALDO			
Fecha	Cheque	No Póliza / Concepto por movimiento	INICIAL	DEBE	HABER	SALDO FINAL
1112-09-002	-->	FORTA 2014 CTA. 0212679061	5,977.23	0.00	0.00	5,977.23

0. 866



MUNICIPIO DE VILLA DE GUADALUPE

CONCILIACION BANCARIA DEL 01 AL 31 DE OCTUBRE DE 2016
BANORTE SEDATU 2014 CUENTA No. 0233680697

	SALDO SEGÚN LIBROS	\$ 8,862.22
MAS:	ABONAMOS Y NO CARGAN:	\$ -
		<hr/>
		\$ -
		\$ 8,862.22
MAS:	CARGAN Y NO ABONAMOS	
MENOS:	ABONAN Y NO CARGAMOS:	
MENOS:	CARGAMOS Y NO ABONAN:	0.867
		<hr/>
		\$ -
	SALDO SEGÚN BANCO	<u>\$ 8,862.22</u>

SEDATU 2014
MUNICIPIO DE VILLA DE GUADALUPE SLP
CALLE IGNACIO ALDAMA 31
CENTRO
VILLA DE GUADALUPE S.L.P.
SUCURSAL 0849 MATEHUALA
CÓRREO

C.P. 78850



No. de cliente | 07597888
RFC | MVG85010IT56
Plaza | 9588 PLAZA SAN LUIS POTOSI
Sucursal | 0849 MATEHUALA
Teléfonos Sucursal | 8821210
Dirección Sucursal | CONSTITUCION 14 CENTRO
Período | De 01/Octubre/2016 al 31/Octubre/2016
Fecha de corte | 31/Octubre/2016
Página | 1 de 3

NO. CUENTA	0233680697
GANANCIA ANUAL TOTAL (GAT) ¹	
GAT NOMINAL	N/A %
GAT REAL ²	N/A %
(+) INTERESES APLICABLES	\$ 0.00
(-) TOTAL DE COMISIONES COBRADAS	\$ 0.00

NO. CUENTA	0236397343
GANANCIA ANUAL TOTAL (GAT) ¹	
GAT NOMINAL	0.00 %
GAT REAL ²	-3.34 %
(+) INTERESES APLICABLES	\$ 0.00
(-) TOTAL DE COMISIONES COBRADAS	\$ 0.00

Enlace Global PM C/Intereses
Octubre 2016

¹ Antes de Impuestos

² La GAT REAL es el rendimiento que obtendría después de descontar la inflación estimada

▼ RESUMEN INTEGRAL ▼

PRODUCTO/SERVICIO	CUENTA	SALDO ANTERIOR	SALDO AL CORTE
ENLACE GLOBAL PM C/INTERESES	0233680697	\$ 8,862.22	\$ 8,862.22
INVERSION GLOBAL PM	0236397343	\$ 0.00	\$ 0.00
TOTAL		\$ 8,862.22	\$ 8,862.22

▼ Enlace Global Pm C/Intereses ▼

No. de CUENTA: 0233680697 DIVISA: PESOS CLABE: 072 709 00233680697 5

▼ RESUMEN DEL PERIODO ▼

	MONTO
Saldo inicial del período	\$ 8,862.22
(+) Depósitos	\$ 0.00
(-) Retiros	\$ 0.00
(+) Intereses Netos Ganados	\$ 0.00
(-) Comisiones Cobradas	\$ 0.00
(-) IVA sobre comisiones (16%)	\$ 0.00
Saldo Actual	\$ 8,862.22
Saldo Disponible al día*	\$ 8,862.22
Saldo Mínimo requerido	\$ 0.00

▼ *SALDO NO DISPONIBLE AL DIA ▼

	MONTO
Depósitos de cheques S.B.C.	\$ 0.00
Comisiones Pendientes de aplicar	\$ 0.00
Compras no aplicadas	\$ 0.00
Total	\$ 0.00

▼ SALDO PROMEDIO DIARIO ▼

	MONTO
En el Período (del 01 Oct al 31 Oct)	\$ 8,862.22
Días que comprende el período	031
Acumulado anual	\$ 8,862.22
Días que comprende el período anual	305

▼ CALCULO DE INTERESES DEVENGADOS ▼

Intereses Tasa Bruta Anual 0.00%	\$ 0.00
Retención de IDE	\$ 0.00
Retención de ISR	\$ 0.00
Intereses Netos Ganados	\$ 0.00

▼ RESUMEN DE COMISIONES ▼

CHEQUES	
Cheques girados	0
Cheques girados sin comisión	0
Cheques girados con comisión	0
Importe de la comisión	\$ 0.00
Por cheques devueltos	\$ 0.00
OTRAS COMISIONES	\$ 0.00

▼ COMPORTAMIENTO DE TARJETA DE DEBITO ▼

Uso en cajeros automáticos	\$ 0.00
Compras en comercios	\$ 0.00
Uso en sucursales	\$ 0.00
Total Uso del débito	\$ 0.00

868

▼ DETALLE DE OPERACIONES ▼					
FECHA	DESCRIPCION DEL CARGO/ ABONO	MONEDA	MONTO DEL RETIRO	MONTO DEL DEPOSITO	SALDO
30-SEP-16	SALDO ANTERIOR SIN MOVIMIENTOS				8,862.22

AVISO

¡DESCUBRA LAS VENTAJAS QUE LE OFRECE EL SERVICIO DE DEPOSITOS REMOTOS!
REALICE DEPOSITOS CON CHEQUES DESDE LA COMODIDAD DE SU OFICINA Y EVITE FILAS EN SUCURSAL,
LOS DEPOSITOS REALIZADOS CON CHEQUES BANORTE SE REFLEJARAN EN SU CUENTA EL MISMO DIA,
LA COMISION MENSUAL ES DE \$300 Y \$1 POR CADA CHEQUE PROCESADO.
PARA MAYOR INFORMACION LO INVITAMOS A CONTACTAR A SU EJECUTIVO DE CUENTA.

▼ INVERSION GLOBAL PM ▼		
ONTRATO: 0236397343	DIVISA: PESOS	CLABE: 072 709 00236397343 1

▼ RESUMEN DEL PERIODO ▼		▼ SALDO PROMEDIO DIARIO ▼	
	MONTO		
Saldo inicial del período	\$ 0.00	En el Período (del 01 Oct al 31 Oct)	\$ 0.00
(+) Depósitos	\$ 0.00	Días que comprende el período	031
(-) Retiros	\$ 0.00	Acumulado anual	\$ 0.00
(+) Intereses Netos Ganados	\$ 0.00	Días que comprende el período anual	305
(-) Total de Comisiones cobradas	\$ 0.00	▼ CALCULO DE INTERESES DEVENGADOS ▼	
(-) IVA sobre comisiones (16%)	\$ 0.00	Intereses Tasa Bruta Anual 0.00%	\$ 0.00
Saldo Actual	\$ 0.00	Retención de IDE	\$ 0.00
Saldo Disponible al día*	\$ 0.00	Retención de ISR	\$ 0.00
Saldo Mínimo requerido	\$ 0.00	Intereses Netos Ganados	\$ 0.00

▼ DETALLE DE OPERACIONES ▼					
FECHA	DESCRIPCION DEL CARGO/ ABONO	MONEDA	MONTO DEL RETIRO	MONTO DEL DEPOSITO	SALDO
30-SEP-16	SALDO ANTERIOR SIN MOVIMIENTOS				0.00

(Saldo inicial de \$8,862.22)

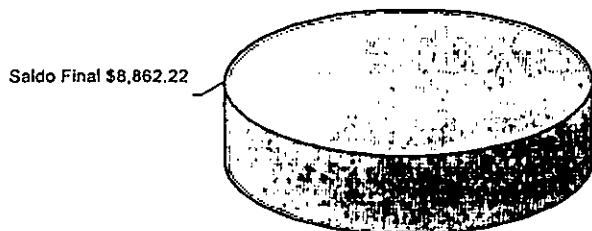

Cuando no reciba su estado de cuenta durante los 20 días siguientes de la fecha de corte, y no haya dado instrucciones para que no se le envíe, favor de solicitarlo en su sucursal.

Podrá consultar la información de las comisiones de todos los bancos con fines informativos y de comparación en la CONDUSEF al teléfono 01 800 999 8080 y en la página electrónica:

www.condusef.gob.mx

línea DIRECTA
para su empresa
México, D.F. (55) 5149 3640
Aguascalientes (41) 8154 9640
Cuerpo de Bomberos (33) 3646 9040
Resto del país. 01 800 0191274
04712021

BANORTE

www.banorte.com

Banco Mercantil del Norte, S.A. Institución de Banca Múltiple Grupo Financiero Banorte Av. Revolución No. 3000, Colonia Primavera, C.P. 64830, Monterrey, Nuevo León. RFC. BMN930209927.

Banco Mercantil del Norte, S.A. Institución de Banca Múltiple, Grupo Financiero Banorte recibe las consultas, reclamaciones o aclaraciones, en su Unidad Especializada de Atención a Usuarios, ubicada en Av. Paseo de la Reforma No. 505 Piso 43 Colonia Cuauhtémoc C.P. 06500 Delegación Cuauhtémoc, México, D.F. y por Correo Electrónico une@banorte.com o Teléfono 01 800 627 22 92, así como en cualquiera de sus sucursales u oficinas. En el caso de no obtener una respuesta satisfactoria, podrá acudir a la Comisión Nacional para la Protección y Defensa de los Usuarios de Servicios Financieros www.condusef.gob.mx con número telefónico de atención en el Distrito Federal (55) 53400999 y desde el interior de la República al 01 800 999 8080

Advertencia:
Incumplir tus obligaciones te puede generar comisiones.

El presente Estado de Cuenta no es un comprobante fiscal



Los productos anteriormente descritos se encuentran protegidos por el Instituto para la Protección del Ahorro Bancario (IPAB) hasta por un monto equivalente a 400,000 UDIS por cliente por Institución, lo anterior, de conformidad con las disposiciones legales que regulan a dicho Instituto.

Visita la página www.ipab.org.mx

REFERENCIA DE ABREVIACIONES:

R.F.C.: Registro Federal de Causantes - CLABE: Clave Bancaria Estandarizada - I.V.A.: Impuesto al Valor Agregado - I.S.R.: Impuesto Sobre la Renta - S.B.C: Saldo salvo Buen Cobro - DISP: Disposición/Dispersión - ATM.: Cajero Automático - BTE.: Banorte - CPA: Compra - DEP.: Depósito - COM.: Comisión - INTBC.: Interbancaria - O/B.: Otro Banco - CHEQ/CHQ.: Cheque - LIQ.: Liquidación (Pago) - INT.: Interés (es) - EDO.: Estado - CTA.: Cuenta - CAM.: Cámara de Compensación - ABO.: Abono - CAP.: Capital - INV.: Inversión - PZO.: Plazo - DEV.: Devolución - REV.: Reverso - CONS.: Consulta. - VEN.: Ventanilla

No. de cliente	07597888
RFC	MVG850101T56
Plaza	9588 PLAZA SAN LUIS POTOSI
Sucursal	0849 MATEHUALA
Teléfonos Sucursal	8821210
Dirección Sucursal	CONSTITUCION 14 CENTRO
Período	De 01/Octubre/2016 al 31/Octubre/2016
Fecha de corte	31/Octubre/2016
Página	3 de 3

▼ **INFORME DE DEPÓSITOS EN EFECTIVO MAYORES A \$15,000 PESOS** ▼

MUNICIPIO DE VILLA DE GUADALUPE SLP
 CALLE IGNACIO ALDAMA 31, CENTRO VILLA DE GUADALUPE S.L.P. C.P. 78850
 RFC: MVG850101T56

DEL MES DE OCTUBRE DE 2016 NO. DE CLIENTE: **07597888**

EXCEDENTES DE DEPOSITOS	\$	16,754.00
TIPO DE CAMBIO	\$	18.8443
RESUMEN DEL EJERCICIO 2016		
MONTO EXCEDENTE DE DEPOSITOS	\$	926,091.74

*Los depósitos en efectivo presentados en el presente informe, son aquellos que exceden la cantidad de \$15,000 (Quince mil pesos 00/100) de forma acumulada en todas las cuentas bajo la titularidad del cliente, dentro de un mes calendario.

BANCO MERCANTIL DEL NORTE S.A., INSTITUCION DE BANCA MULTIPLE
 GRUPO FINANCIERO BANORTE,
 AV. REVOLUCION NO. 3000, COLONIA PRIMAVERA, C.P. 64830, MONTERREY, N.L.
 RFC: BMN930209927

AVISO DE PRIVACIDAD

El artículo tercero transitorio de la Ley para la Protección de Datos Personales en Posesión de Particulares (LPDPPP) establece que los responsables expedirán el aviso de privacidad de conformidad con lo dispuesto en los artículos 16 y 17 de la LPDPPP. Por lo anterior, ponemos a su disposición nuestro aviso de privacidad en www.banorte.com. Se presume que usted consiente tácitamente en el tratamiento de sus datos mientras no manifieste su oposición.

870

MUNICIPIO DE VILLA DE GUADALUPE
ESTADO DE SAN LUIS POTOSI
AUXILIAR POR CUENTAS DE REGISTRO

(Todas las cuentas) PERIODO SELECCIONADO DEL 01-oct-2016 AL 31-oct-2016

No.CUENTA/Concepto de la cuenta			SALDO			
Fecha	Cheque	No Póliza / Concepto por movimiento	INICIAL	DEBE	HABER	SALDO FINAL
112-09-004	-->	SEDATU 2014 CTA. 023360697	8,862.22	0.00	0.00	8,862.22



MUNICIPIO DE VILLA DE GUADALUPE

CONCILIACION BANCARIA DEL 01 AL 31 DE OCTUBRE DE 2016
BANORTE SEDESOL 2014 CUENTA No. 0233681023



MAS: SALDO SEGÚN LIBROS
ABONAMOS Y NO CARGAN:

\$ -
\$ 19,214.24

MAS: CARGAN Y NO ABONAMOS

MENOS: ABONAN Y NO CARGAMOS:

872

MENOS: CARGAMOS Y NO ABONAN:

\$ -

SALDO SEGÚN BANCO

\$ 19,214.24

SEDESOL 2014
MUNICIPIO DE VILLA DE GUADALUPE SLP
CALLE IGNACIO ALDAMA 31
CENTRO
VILLA DE GUADALUPE S.L.P.
SUCURSAL 0849 MATEHUALA
CORREO

C.P. 78850



No. de cliente	07597888
RFC	MVG850101T56
Plaza	9588 PLAZA SAN LUIS POTOSI
Sucursal	0849 MATEHUALA
Teléfonos Sucursal	8821210
Dirección Sucursal	CONSTITUCION 14 CENTRO
Período	De 01/Octubre/2016 al 31/Octubre/2016
Fecha de corte	31/Octubre/2016
Página	1 de 3

NO. CUENTA	0233681023
GANANCIA ANUAL TOTAL (GAT) ¹	
GAT NOMINAL	N/A %
GAT REAL ²	N/A %
(+) INTERESES APLICABLES	\$ 2.15
(-) TOTAL DE COMISIONES COBRADAS	\$ 0.00

NO. CUENTA	0241266706
GANANCIA ANUAL TOTAL (GAT) ¹	
GAT NOMINAL	0.00 %
GAT REAL ²	-3.34 %
(+) INTERESES APLICABLES	\$ 0.00
(-) TOTAL DE COMISIONES COBRADAS	\$ 0.00

¹ Antes de Impuestos

² La GAT REAL es el rendimiento que obtendría después de descontar la inflación estimada

Enlace Global PM C/Intereses
Octubre 2016

▼ RESUMEN INTEGRAL ▼

PRODUCTO/SERVICIO	CUENTA	SALDO ANTERIOR	SALDO AL CORTE
ENLACE GLOBAL PM C/INTERESES	0233681023	\$ 19,212.09	\$ 19,214.24
INVERSION GLOBAL PM	0241266706	\$ 0.00	\$ 0.00
TOTAL		\$ 19,212.09	\$ 19,214.24

▼ Enlace Global Pm C/Intereses ▼

No. de CUENTA: 0233681023

DIVISA: PESOS

CLABE: 072 709 00233681023 3

▼ RESUMEN DEL PERIODO ▼

	MONTO
Saldo inicial del período	\$ 19,212.09
(+) Depósitos	\$ 0.00
(-) Retiros	\$ 0.00
(+) Intereses Netos Ganados	\$ 2.15
(-) Comisiones Cobradas	\$ 0.00
(-) IVA sobre comisiones (16%)	\$ 0.00
Saldo Actual	\$ 19,214.24
Saldo Disponible al día*	\$ 19,214.24
Saldo Mínimo requerido	\$ 0.00

▼ SALDO PROMEDIO DIARIO ▼

	MONTO
En el Período (del 01 Oct al 31 Oct)	\$ 19,212.09
Días que comprende el período	031
Acumulado anual	\$ 19,202.49
Días que comprende el período anual	305

▼ CALCULO DE INTERESES DEVENGADOS ▼

Intereses Tasa Bruta Anual 0.13%	\$ 2.15
Retención de IDE	\$ 0.00
Retención de ISR	\$ 0.00
Intereses Netos Ganados	\$ 2.15

▼ *SALDO NO DISPONIBLE AL DIA ▼

	MONTO
Depósitos de cheques S.B.C.	\$ 0.00
Comisiones Pendientes de aplicar	\$ 0.00
Compras no aplicadas	\$ 0.00
Total	\$ 0.00

▼ RESUMEN DE COMISIONES ▼

CHEQUES	
Cheques girados	0
Cheques girados sin comisión	0
Cheques girados con comisión	0
Importe de la comisión	\$ 0.00
Por cheques devueltos	\$ 0.00
OTRAS COMISIONES	\$ 0.00

▼ COMPORTAMIENTO DE TARJETA DE DEBITO ▼

Uso en cajeros automáticos	\$ 0.00
Compras en comercios	\$ 0.00
Uso en sucursales	\$ 0.00
Total Uso del débito	\$ 873 0.00

La fecha de corte coincide con la fecha de terminación del período que se señala en el presente estado de cuenta. Las operaciones efectuadas durante días no laborales o después de la hora de corte de fin de día serán consideradas en nuestra contabilidad como realizadas en el siguiente día hábil bancario. Usted dispone de 90 días después de la fecha de corte para objetar la información contenida en su estado de cuenta, de no hacerlo se asumirá su conformidad al respecto.

▼ DETALLE DE OPERACIONES ▼

FECHA	DESCRIPCION DEL CARGO/ ABONO	MONEDA	MONTO DEL RETIRO	MONTO DEL DEPOSITO	SALDO
30-SEP-16	SALDO ANTERIOR				19,212.09
31-OCT-16	LIQ.INT.S/TASA LIQ 2016-10-31	MXP		2.15	19,214.24

AVISO

¡DESCUBRA LAS VENTAJAS QUE LE OFRECE EL SERVICIO DE DEPOSITOS REMOTOS!
 REALICE DEPOSITOS CON CHEQUES DESDE LA COMODIDAD DE SU OFICINA Y EVITE FILAS EN SUCURSAL,
 LOS DEPOSITOS REALIZADOS CON CHEQUES BANORTE SE REFLEJARAN EN SU CUENTA EL MISMO DIA,
 LA COMISION MENSUAL ES DE \$300 Y \$1 POR CADA CHEQUE PROCESADO.
 PARA MAYOR INFORMACION LO INVITAMOS A CONTACTAR A SU EJECUTIVO DE CUENTA.

▼ INVERSION GLOBAL PM ▼

CONTRATO: 0241266706

DIVISA: PESOS

CLABE: 072 709 00241266706 7

▼ RESUMEN DEL PERIODO ▼

▼ SALDO PROMEDIO DIARIO ▼

MONTO			
Saldo inicial del período	\$ 0.00	En el Período (del 01 Oct al 31 Oct)	\$ 0.00
(+) Depósitos	\$ 0.00	Días que comprende el período	031
(-) Retiros	\$ 0.00	Acumulado anual	\$ 0.00
(+) Intereses Netos Ganados	\$ 0.00	Días que comprende el período anual	305
(-) Total de Comisiones cobradas	\$ 0.00	▼ CALCULO DE INTERESES DEVENGADOS ▼	
(-) IVA sobre comisiones (16%)	\$ 0.00	Intereses Tasa Bruta Anual 0.00%	\$ 0.00
Saldo Actual	\$ 0.00	Retención de IDE	\$ 0.00
Saldo Disponible al día*	\$ 0.00	Retención de ISR	\$ 0.00
Saldo Mínimo requerido	\$ 0.00	Intereses Netos Ganados	\$ 0.00

▼ DETALLE DE OPERACIONES ▼

FECHA	DESCRIPCION DEL CARGO/ ABONO	MONEDA	MONTO DEL RETIRO	MONTO DEL DEPOSITO	SALDO
30-SEP-16	SALDO ANTERIOR				0.00
	SIN MOVIMIENTOS				

(Saldo inicial de \$19,212.09)

Saldo Final \$19,214.24



874

REFERENCIA DE ABREVIACIONES:

R.F.C.: Registro Federal de Causantes - CLABE: Clave Bancaria Estandarizada - I.V.A.: Impuesto al Valor Agregado - I.S.R.: Impuesto Sobre la Renta
 - S.B.C: Saldo salvo Buen Cobro - DISP.: Disposición/Dispersión - ATM.: Cajero Automático - BTE.: Banorte - CPA.: Compra - DEP.: Depósito - COM.: Comisión
 -INTBC.: Interbancaria - O/B.: Otro Banco - CHEQ./CHQ.: Cheque - LIQ.: Liquidación (Pago) - INT.: Interés (es) - EDO.: Estado - CTA.: Cuenta - CAM.: Cámara
 de Compensación - ABO.: Abono - CAP.: Capital - INV.: Inversión - PZO.: Plazo - DEV.: Devolución - REV.: Reverso - CONS.: Consulta. - VEN.: Ventanilla

Quando no reciba su estado de cuenta durante los 20 días siguientes de la fecha de corte, y no haya dado instrucciones para que no se le envíe, favor de solicitarlo en su sucursal.

Podrá consultar la información de las comisiones de todos los bancos con fines informativos y de comparación en la CONDUSEF al teléfono 01 800 999 8080 y en la página electrónica:

www.condusef.gob.mx

línea
DIRECTA
 para su empresa
 Monterrey, D.F. (55) 5148 5640
 Monterrey (51) 8152 9940
 Cuahuhtémoc (33) 3469 9940
 Resto del país 01 800 DIRECTA
 (5473287)

www.banorte.com

Banco Mercantil del Norte, S.A. Institución de Banca Múltiple Grupo Financiero Banorte Av. Revolución No. 3000, Colonia Primavera, C.P. 64830, Monterrey, Nuevo León. RFC. BMN930209927.

Banco Mercantil del Norte, S.A. Institución de Banca Múltiple, Grupo Financiero Banorte recibe las consultas, reclamaciones o aclaraciones, en su Unidad Especializada de Atención a Usuarios, ubicada en Av. Paseo de la Reforma No. 505 Piso 43 Colonia Cuauhtémoc C.P. 06500 Delegación Cuauhtémoc, México, D.F. y por Correo Electrónico une@banorte.com o Teléfono 01 800 627 22 92, así como en cualquiera de sus sucursales u oficinas. En el caso de no obtener una respuesta satisfactoria, podrá acudir a la Comisión Nacional para la Protección y Defensa de los Usuarios de Servicios Financieros www.condusef.gob.mx con número telefónico de atención en el Distrito Federal (55) 53400999 y desde el interior de la República el 01 800 999 8080

Advertencia:
 Incumplir tus obligaciones te puede generar comisiones.

El presente Estado de Cuenta no es un comprobante fiscal



Los productos anteriormente descritos se encuentran protegidos por el Instituto para la Protección del Ahorro Bancario (IPAB) hasta por un monto equivalente a 400,000 UDIS por cliente por Institución, lo anterior, de conformidad con las disposiciones legales que regulan a dicho Instituto.

Visita la página www.ipab.org.mx

No. de cliente	07597888
RFC	MVG850101T56
Plaza	9588 PLAZA SAN LUIS POTOSI
Sucursal	0849 MATEHUALA
Teléfonos Sucursal	8821210
Dirección Sucursal	CONSTITUCION 14 CENTRO
Período	De 01/Octubre/2016 al 31/Octubre/2016
Fecha de corte	31/Octubre/2016
Página	3 de 3

▼ INFORME DE DEPÓSITOS EN EFECTIVO MAYORES A \$15,000 PESOS ▼

MUNICIPIO DE VILLA DE GUADALUPE SLP
CALLE IGNACIO ALDAMA 31, CENTRO VILLA DE GUADALUPE S.L.P. C.P. 78850
RFC: MVG850101T56

DEL MES DE OCTUBRE DE 2016 NO. DE CLIENTE: **07597888**

EXCEDENTES DE DEPOSITOS	\$	16,754.00
TIPO DE CAMBIO	\$	18.8443

RESUMEN DEL EJERCICIO 2016

MONTO EXCEDENTE DE DEPOSITOS	\$	926,091.74
------------------------------	----	------------

*Los depósitos en efectivo presentados en el presente informe, son aquellos que exceden la cantidad de \$15,000 (Quince mil pesos 00/100) de forma acumulada en todas las cuentas bajo la titularidad del cliente, dentro de un mes calendario.

BANCO MERCANTIL DEL NORTE S.A., INSTITUCION DE BANCA MULTIPLE
GRUPO FINANCIERO BANORTE,
AV. REVOLUCION NO. 3000, COLONIA PRIMAVERA, C.P. 64830, MONTERREY, N.L.
RFC: BMN930209927

AVISO DE PRIVACIDAD

El artículo tercero transitorio de la Ley para la Protección de Datos Personales en Posesión de Particulares (LPDPPP) establece que los responsables expedirán el aviso de privacidad de conformidad con lo dispuesto en los artículos 16 y 17 de la LPDPPP. Por lo anterior, ponemos a su disposición nuestro aviso de privacidad en www.banorte.com. Se presume que usted consiente tácitamente en el tratamiento de sus datos mientras no manifieste su oposición.

875

MUNICIPIO DE VILLA DE GUADALUPE
ESTADO DE SAN LUIS POTOSI
AUXILIAR POR CUENTAS DE REGISTRO

(Todas las cuentas) PERIODO SELECCIONADO DEL 01-oct-2016 AL 31-oct-2016

No.CUENTA/Concepto de la cuenta			SALDO		SALDO FINAL	
Fecha	Cheque	No Póliza / Concepto por movimiento	INICIAL	DEBE		HABER
1112-09-006 -->		SEDESOL 2014 CTA 0233681023	19,212.09	2.15	0.00	19,214.24
1/10/2016	S/N	100465 / INTERESES BANCARIOS SEDESOL 2014 CTA 0233681023, ME		2.15		19,214.24

876



MUNICIPIO DE VILLA DE GUADALUPE

CONCILIACION BANCARIA DEL 01 AL 31 DE OCTUBRE DE 2016
BANORTE FISE 2014 CUENTA No. 0233681032

	SALDO SEGÚN LIBROS	\$ 14,170.36
MAS:	ABONAMOS Y NO CARGAN:	\$ -
		<hr/>
		\$ -
MAS:	CARGAN Y NO ABONAMOS	\$ 14,170.36
MENOS:	ABONAN Y NO CARGAMOS:	877
MENOS:	CARGAMOS Y NO ABONAN:	\$ -
	SALDO SEGÚN BANCO	<u>\$ 14,170.36</u>

FISE 2014
MUNICIPIO DE VILLA DE GUADALUPE SLP
CALLE IGNACIO ALDAMA 31
CENTRO
VILLA DE GUADALUPE S.L.P.
SUCURSAL 0849 MATEHUALA
CORREO

C.P. 78850



No. de cliente 07597888
RFC MVG85010IT56
Plaza 9588 PLAZA SAN LUIS POTOSI
Sucursal 0849 MATEHUALA
Teléfonos Sucursal 8821210
Dirección Sucursal CONSTITUCION 14 CENTRO
Período De 01/Octubre/2016 al 31/Octubre/2016
Fecha de corte 31/Octubre/2016
Página 1 de 3

NO. CUENTA	0233681032
GANANCIA ANUAL TOTAL (GAT) ¹	
GAT NOMINAL	N/A %
GAT REAL ²	N/A %
(+) INTERESES APLICABLES	\$ 1.59
(-) TOTAL DE COMISIONES COBRADAS	\$ 0.00

NO. CUENTA	0241268942
GANANCIA ANUAL TOTAL (GAT) ¹	
GAT NOMINAL	0.00 %
GAT REAL ²	-3.34 %
(+) INTERESES APLICABLES	\$ 0.00
(-) TOTAL DE COMISIONES COBRADAS	\$ 0.00

Enlace Global PM C/Intereses
Octubre 2016

¹ Antes de Impuestos

² La GAT REAL es el rendimiento que obtendría después de descontar la inflación estimada

RESUMEN INTEGRAL

PRODUCTO/SERVICIO	CUENTA	SALDO ANTERIOR	SALDO AL CORTE
ENLACE GLOBAL PM C/INTERESES	0233681032	\$ 14,168.77	\$ 14,170.36
INVERSION GLOBAL PM	0241268942	\$ 0.00	\$ 0.00
TOTAL		\$ 14,168.77	\$ 14,170.36

Enlace Global Pm C/Intereses

No. de CUENTA: 0233681032

DIVISA: PESOS

CLABE: 072 709 00233681032 7

RESUMEN DEL PERIODO

	MONTO
Saldo inicial del período	\$ 14,168.77
(+) Depósitos	\$ 0.00
(-) Retiros	\$ 0.00
(+) Intereses Netos Ganados	\$ 1.59
(-) Comisiones Cobradas	\$ 0.00
(-) IVA sobre comisiones (16%)	\$ 0.00
Saldo Actual	\$ 14,170.36
Saldo Disponible al día*	\$ 14,170.36
Saldo Mínimo requerido	\$ 0.00

*SALDO NO DISPONIBLE AL DIA

	MONTO
Depósitos de cheques S.B.C.	\$ 0.00
Comisiones Pendientes de aplicar	\$ 0.00
Compras no aplicadas	\$ 0.00
Total	\$ 0.00

SALDO PROMEDIO DIARIO

	MONTO
En el Período (del 01 Oct al 31 Oct)	\$ 14,168.77
Días que comprende el período	031
Acumulado anual	\$ 14,161.69
Días que comprende el período anual	305

CALCULO DE INTERESES DEVENGADOS

Intereses Tasa Bruta Anual 0.13%	\$ 1.59
Retención de IDE	\$ 0.00
Retención de ISR	\$ 0.00
Intereses Netos Ganados	\$ 1.59

RESUMEN DE COMISIONES

CHEQUES	
Cheques girados	0
Cheques girados sin comisión	0
Cheques girados con comisión	0
Importe de la comisión	\$ 0.00
Por cheques devueltos	\$ 0.00
OTRAS COMISIONES	\$ 0.00

COMPORTAMIENTO DE TARJETA DE DEBITO

Uso en cajeros automáticos	\$ 0.00
Compras en comercios	\$ 0.00
Uso en sucursales	\$ 0.00
Total Uso del débito	\$ 0.00

La fecha de corte coincide con la fecha de terminación del período que se señala en el presente estado de cuenta. Las operaciones efectuadas durante días no laborales o después de la hora de corte de fin de día serán consideradas en nuestra contabilidad como realizadas en el siguiente día hábil bancario. Usted dispone de 90 días después de la fecha de corte para objetar la información contenida en su estado de cuenta, de no hacerlo se asumirá su conformidad al respecto.

▼ DETALLE DE OPERACIONES ▼

FECHA	DESCRIPCION DEL CARGO/ ABONO	MONEDA	MONTO DEL RETIRO	MONTO DEL DEPOSITO	SALDO
30-SEP-16	SALDO ANTERIOR				14,168.77
31-OCT-16	LIQ.INT.S/TASA LIQ 2016-10-31	MXP		1.59	14,170.36

AVISO

¡DESCUBRA LAS VENTAJAS QUE LE OFRECE EL SERVICIO DE DEPOSITOS REMOTOS!
 REALICE DEPOSITOS CON CHEQUES DESDE LA COMODIDAD DE SU OFICINA Y EVITE FILAS EN SUCURSAL,
 LOS DEPOSITOS REALIZADOS CON CHEQUES BANORTE SE REFLEJARAN EN SU CUENTA EL MISMO DIA,
 LA COMISION MENSUAL ES DE \$300 Y \$1 POR CADA CHEQUE PROCESADO.
 PARA MAYOR INFORMACION LO INVITAMOS A CONTACTAR A SU EJECUTIVO DE CUENTA.

▼ INVERSION GLOBAL PM ▼

CONTRATO: 0241268942 DIVISA: PESOS CLABE: 072 709 00241268942 7

▼ RESUMEN DEL PERIODO ▼

	MONTO
Saldo inicial del período	\$ 0.00
(+) Depósitos	\$ 0.00
(-) Retiros	\$ 0.00
(+) Intereses Netos Ganados	\$ 0.00
(-) Total de Comisiones cobradas	\$ 0.00
(-) IVA sobre comisiones (16%)	\$ 0.00
Saldo Actual	\$ 0.00
Saldo Disponible al día*	\$ 0.00
Saldo Mínimo requerido	\$ 0.00

▼ SALDO PROMEDIO DIARIO ▼

En el Período (del 01 Oct al 31 Oct)	0.00
Días que comprende el período	30
Acumulado anual	0.00
Días que comprende el período anual	305

▼ CALCULO DE INTERESES DEVENGADOS ▼

Intereses Tasa Bruta Anual 0.00%	0.00
Retención de IDE	0.00
Retención de ISR	0.00
Intereses Netos Ganados	0.00

▼ DETALLE DE OPERACIONES ▼

FECHA	DESCRIPCION DEL CARGO/ ABONO	MONEDA	MONTO DEL RETIRO	MONTO DEL DEPOSITO	SALDO
30-SEP-16	SALDO ANTERIOR SIN MOVIMIENTOS				0.00

(Saldo inicial de \$14,168.77)

Saldo Final \$14,170.36

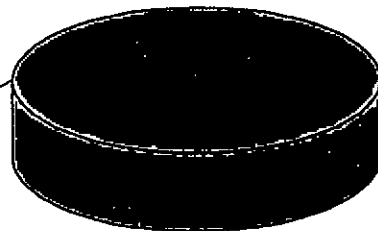

879

Quando no reciba su estado de cuenta durante los 20 días siguientes de la fecha de corte, y no haya dado instrucciones para que no se le envíe, favor de solicitarlo en su sucursal.

Podrá consultar la información de las comisiones de todos los bancos con fines informativos y de comparación en la CONDUSEF al teléfono 01 800 999 8080 y en la página electrónica:

www.condusef.gob.mx

linea
DIRECTA
Para su empresa
MEXICO, D.F. (55) 5140 5640
Monterrey (81) 8156 9640
Coahuila (21) 2649 7040
San Luis Potosí (01 800) DIRECTA
(0471182)

www.banorte.com

Banco Mercantil del Norte, S.A.
Institución de Banca Múltiple
Grupo Financiero Banorte
Av. Revolución No. 3000,
Colonia Primavera, C.P. 64830,
San Luis Potosí, S.L.P.
REG-BMN930209927

Banco Mercantil del Norte, S.A. Institución de Banca Múltiple, Grupo Financiero Banorte recibe las consultas, reclamaciones o aclaraciones, en su Unidad Especializada de Atención a Usuarios, ubicada en Av. Paseo de la Reforma No. 505 Piso 43 Colonia Cuauhtémoc C.P. 06500 Delegación Cuauhtémoc, México, D.F. y por Correo Electrónico uno@banorte.com o Teléfono 01 800 527 22 92, así como en cualquiera de sus sucursales u oficinas. En el caso de no obtener una respuesta satisfactoria, podrá acudir a la Comisión Nacional para la Protección y Defensa de los Usuarios de Servicios Financieros
www.condusef.gob.mx con número telefónico de atención en el Distrito Federal (55) 53400999 y desde el interior de la República el 01 800 999 8080

Advertencia:
Incumplir tus obligaciones te puede generar comisiones.

El presente Estado de Cuenta no es un comprobante fiscal



Los productos anteriormente descritos se encuentran protegidos por el Instituto para la Protección del Ahorro Bancario (IPAB) hasta por un monto equivalente a 400,000 UDIS por cliente por institución, lo anterior, de conformidad con las disposiciones legales que regulan a dicho Instituto.

Visita la página www.ipab.org.mx

REFERENCIA DE ABREVIACIONES:

R.F.C.: Registro Federal de Causantes - CLABE: Clave Bancaria Estandarizada - I.V.A.: Impuesto al Valor Agregado - I.S.R.: Impuesto Sobre la Renta - S.B.C: Saldo salvo Buen Cobro - DISP: Disposición/Dispersión - ATM.: Cajero Automático - BTE.: Banorte - CPA: Compra - DEP.: Depósito - COM.: Comisión - INTBC.: Interbancaria - O/B.: Otro Banco - CHEQ/CHQ.: Cheque - LIQ.: Liquidación (Pago) - INT.: Interés (es) - EDO.: Estado - CTA.: Cuenta - CAM.: Cámara de Compensación - ABO.: Abono - CAP.: Capital - INV.: Inversión - PZO.: Plazo - DEV.: Devolución - REV.: Reverso - CONS.: Consulta. - VEN.: Ventanilla

No. de cliente	07597888
RFC	MVG85010IT56
Plaza	9588 PLAZA SAN LUIS POTOSI
Sucursal	0849 MATEHUALA
Teléfonos Sucursal	8821210
Dirección Sucursal	CONSTITUCION 14 CENTRO
Período	De 01/Octubre/2016 al 31/Octubre/2016
Fecha de corte	31/Octubre/2016
Página	3 de 3

▼ INFORME DE DEPÓSITOS EN EFECTIVO MAYORES A \$15,000 PESOS ▼

MUNICIPIO DE VILLA DE GUADALUPE SLP
 CALLE IGNACIO ALDAMA 31, CENTRO VILLA DE GUADALUPE S.L.P. C.P. 78850
 RFC: MVG85010IT56

DEL MES DE **OCTUBRE** DE 2016 NO. DE CLIENTE: **07597888**

EXCEDENTES DE DEPOSITOS	\$	16,754.00
TIPO DE CAMBIO	\$	18.8443

RESUMEN DEL EJERCICIO 2016		
MONTO EXCEDENTE DE DEPOSITOS	\$	926,091.74

*Los depósitos en efectivo presentados en el presente informe, son aquellos que exceden la cantidad de \$15,000 (Quince mil pesos 00/100) de forma acumulada en todas las cuentas bajo la titularidad del cliente, dentro de un mes calendario.

BANCO MERCANTIL DEL NORTE S.A., INSTITUCION DE BANCA MULTIPLE
 GRUPO FINANCIERO BANORTE,
 AV. REVOLUCION NO. 3000, COLONIA PRIMAVERA, C.P. 64830, MONTERREY, N.L.
 RFC: BMN930209927

AVISO DE PRIVACIDAD

El artículo tercero transitorio de la Ley para la Protección de Datos Personales en Posesión de Particulares (LPDPPP) establece que los responsables expedirán el aviso de privacidad de conformidad con lo dispuesto en los artículos 16 y 17 de la LPDPPP. Por lo anterior, ponemos a su disposición nuestro aviso de privacidad en www.banorte.com. Se presume que usted consiente tácitamente en el tratamiento de sus datos mientras no manifieste su oposición.

880

MUNICIPIO DE VILLA DE GUADALUPE
ESTADO DE SAN LUIS POTOSI
AUXILIAR POR CUENTAS DE REGISTRO

(Todas las cuentas) PERIODO SELECCIONADO DEL 01-oct-2016 AL 31-oct-2016

No. CUENTA/Concepto de la cuenta			SALDO			SALDO FINAL
Fecha	Cheque	No Póliza / Concepto por movimiento	INICIAL	DEBE	HABER	
112-09-005 -->		FISE 2014 CTA 0233681032	14,168.77	1.59	0.00	14,170.36
1/10/2016	S/N	100466 / INTERESES BANCARIOS FISE 2014 CTA 0233681032, MES DE		1.59		14,170.36



MUNICIPIO DE VILLA DE GUADALUPE

**CONCILIACION BANCARIA DEL 01 AL 31 DE OCTUBRE DE 2016
BANORTE INFRAESTRUCTURA 2015 CUENTA No. 02687593771**

	SALDO SEGÚN LIBROS	\$	25.14
MAS:	ABONAMOS Y NO CARGAN:	\$	-
		<hr/>	\$ -
		\$	25.14
MAS:	CARGAN Y NO ABONAMOS		
MENOS:	ABONAN Y NO CARGAMOS:	\$	882
MENOS:	CARGAMOS Y NO ABONAN:		
		<hr/>	\$ -
	SALDO SEGÚN BANCO	\$	25.14

INFRAESTRUCTURA 2015
 MUNICIPIO DE VILLA DE GUADALUPE SLP
 CALLE IGNACIO ALDAMA 31
 CENTRO
 VILLA DE GUADALUPE S.L.P.
 SUCURSAL 0849 MATEHUALA
 CORREO

C.P. 78850



No. de cliente 07597888
 RFC MVG850101T56
 Plaza 9588 PLAZA SAN LUIS POTOSI
 Sucursal 0849 MATEHUALA
 Teléfonos Sucursal 8821210
 Dirección Sucursal CONSTITUCION 14 CENTRO
 Período De 01/Octubre/2016 al 31/Octubre/2016
 Fecha de corte 31/Octubre/2016
 Página 1 de 3

NO. CUENTA	0268593771
GANANCIA ANUAL TOTAL (GAT) ¹	
GAT NOMINAL	N/A %
GAT REAL ²	N/A %
(+) INTERESES APLICABLES	\$ 0.00
(-) TOTAL DE COMISIONES COBRADAS	\$ 0.00

NO. CUENTA	0268594291
GANANCIA ANUAL TOTAL (GAT) ¹	
GAT NOMINAL	0.00 %
GAT REAL ²	-3.34 %
(+) INTERESES APLICABLES	\$ 0.00
(-) TOTAL DE COMISIONES COBRADAS	\$ 0.00

Enlace Global PM C/Intereses
 Octubre 2016

¹ Antes de Impuestos

² La GAT REAL es el rendimiento que obtendría después de descontar la inflación estimada

▼ RESUMEN INTEGRAL ▼

PRODUCTO/SERVICIO	CUENTA	SALDO ANTERIOR	SALDO AL CORTE
ENLACE GLOBAL PM C/INTERESES	0268593771	\$ 25.14	\$ 25.14
INVERSION GLOBAL PM	0268594291	\$ 0.00	\$ 0.00
TOTAL		\$ 25.14	\$ 25.14

▼ Enlace Global Pm C/Intereses ▼

No. de CUENTA: 0268593771

DIVISA: PESOS

CLABE: 072 709 00268593771 5

▼ RESUMEN DEL PERIODO ▼

	MONTO
Saldo inicial del período	\$ 25.14
(+) Depósitos	\$ 0.00
(-) Retiros	\$ 0.00
(+) Intereses Netos Ganados	\$ 0.00
(-) Comisiones Cobradas	\$ 0.00
(-) IVA sobre comisiones (16%)	\$ 0.00
Saldo Actual	\$ 25.14
Saldo Disponible al día*	\$ 25.14
Saldo Mínimo requerido	\$ 0.00

▼ *SALDO NO DISPONIBLE AL DÍA ▼

	MONTO
Depósitos de cheques S.B.C.	\$ 0.00
Comisiones Pendientes de aplicar	\$ 0.00
Compras no aplicadas	\$ 0.00
Total	\$ 0.00

▼ SALDO PROMEDIO DIARIO ▼

	MONTO
En el Período (del 01 Oct al 31 Oct)	\$ 25.14
Días que comprende el período	031
Acumulado anual	\$ 8,051.03
Días que comprende el período anual	305

▼ CALCULO DE INTERESES DEVENGADOS ▼

Intereses Tasa Bruta Anual 0.00%	\$ 0.00
Retención de IDE	\$ 0.00
Retención de ISR	\$ 0.00
Intereses Netos Ganados	\$ 0.00

▼ RESUMEN DE COMISIONES ▼

CHEQUES	
Cheques girados	0
Cheques girados sin comisión	0
Cheques girados con comisión	0
Importe de la comisión	\$ 0.00
Por cheques devueltos	\$ 0.00
OTRAS COMISIONES	\$ 0.00

▼ COMPORTAMIENTO DE TARJETA DE DEBITO ▼

Uso en cajeros automáticos	\$ 0.00
Compras en comercios	\$ 0.00
Uso en sucursales	\$ 0.00
Total Uso del débito	\$ 0.00

883

▼ DETALLE DE OPERACIONES ▼

FECHA	DESCRIPCION DEL CARGO/ ABONO	MONEDA	MONTO DEL RETIRO	MONTO DEL DEPOSITO	SALDO
30-SEP-16	SALDO ANTERIOR SIN MOVIMIENTOS				25.14

AVISO

¡DESCUBRA LAS VENTAJAS QUE LE OFRECE EL SERVICIO DE DEPOSITOS REMOTOS!
REALICE DEPOSITOS CON CHEQUES DESDE LA COMODIDAD DE SU OFICINA Y EVITE FILAS EN SUCURSAL,
LOS DEPOSITOS REALIZADOS CON CHEQUES BANORTE SE REFLEJARAN EN SU CUENTA EL MISMO DIA,
LA COMISION MENSUAL ES DE \$300 Y \$1 POR CADA CHEQUE PROCESADO.
PARA MAYOR INFORMACION LO INVITAMOS A CONTACTAR A SU EJECUTIVO DE CUENTA.

▼ INVERSION GLOBAL PM ▼

CONTRATO: 0268594291 **DIVISA:** PESOS **CLABE:** 072 709 002685942917

▼ RESUMEN DEL PERIODO ▼ **▼ SALDO PROMEDIO DIARIO ▼**

	MONTO		
Saldo inicial del período	\$ 0.00	En el Período (del 01 Oct al 31 Oct)	\$ 0.00
(+) Depósitos	\$ 0.00	Días que comprende el período	031
(-) Retiros	\$ 0.00	Acumulado anual	\$ 0.00
(+) Intereses Netos Ganados	\$ 0.00	Días que comprende el período anual	305
(-) Total de Comisiones cobradas	\$ 0.00	▼ CALCULO DE INTERESES DEVENGADOS ▼	
(-) IVA sobre comisiones (16%)	\$ 0.00	Intereses Tasa Bruta Anual 0.00%	\$ 0.00
Saldo Actual	\$ 0.00	Retención de IDE	\$ 0.00
Saldo Disponible al día*	\$ 0.00	Retención de ISR	\$ 0.00
Saldo Mínimo requerido	\$ 0.00	Intereses Netos Ganados	\$ 0.00

▼ DETALLE DE OPERACIONES ▼

FECHA	DESCRIPCION DEL CARGO/ ABONO	MONEDA	MONTO DEL RETIRO	MONTO DEL DEPOSITO	SALDO
30-SEP-16	SALDO ANTERIOR SIN MOVIMIENTOS				0.00

(Saldo inicial de \$25.14)

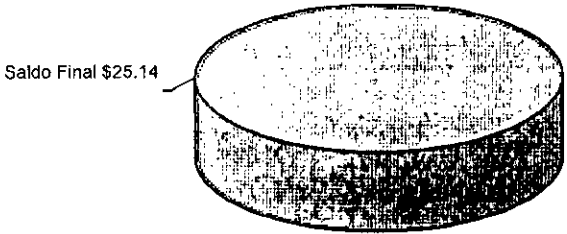

884

Quando no reciba su estado de cuenta durante los 20 días siguientes de la fecha de corte, y no haya dado instrucciones para que no se le envíe, favor de solicitarlo en su sucursal.

Podrá consultar la información de las comisiones de todos los bancos con fines informativos y de comparación en la CONDUSEF al teléfono 01 800 999 8080 y en la página electrónica: www.condusef.gob.mx



www.banorte.com

Banco Mercantil del Norte, S.A. Institución de Banca Múltiple Grupo Financiero Banorte Av. Revolución No. 3000, Colonia Primavera, C.P. 64830, Monterrey, Nuevo León. RFC. BMN930209927.

Banco Mercantil del Norte, S.A. Institución de Banca Múltiple, Grupo Financiero Banorte recibe las consultas, reclamaciones o aclaraciones, en su Unidad Especializada de Atención a Usuarios, ubicada en Av. Paseo de la Reforma No. 505 Piso 43 Colonia Cuauhtémoc C.P. 06500 Delegación Cuauhtémoc, México, D.F. y por Correo Electrónico une@banorte.com o Teléfono 01 800 627 22 92, así como en cualquiera de sus sucursales u oficinas. En el caso de no obtener una respuesta satisfactoria, podrá acudir a la Comisión Nacional para la Protección y Defensa de los Usuarios de Servicios Financieros www.condusef.gob.mx con número telefónico de atención en el Distrito Federal (55) 53400999 y desde el interior de la República el 01 800 999 8080

Advertencia:
Incumplir tus obligaciones te puede generar comisiones.

El presente Estado de Cuenta no es un comprobante fiscal



Los productos anteriormente descritos se encuentran protegidos por el Instituto para la Protección del Ahorro Bancario (IPAB) hasta por un monto equivalente a 400,000 UDIS por cliente por Institución, lo anterior, de conformidad con las disposiciones legales que regulan a dicho Instituto.

Visita la página www.ipab.org.mx

REFERENCIA DE ABREVIACIONES:

R.F.C.: Registro Federal de Causantes - CLABE: Clave Bancaria Estandarizada - I.V.A.: Impuesto al Valor Agregado - I.S.R.: Impuesto Sobre la Renta - S.B.C: Saldo salvo Buen Cobro - DISP: Disposición/Dispersión - ATM: Cajero Automático - BTE: Banorte - CPA: Compra - DEP.: Depósito - COM.: Comisión - INTBC.: Interbancaria - O/B: Otro Banco - CHEQ/CHQ.: Cheque - LIQ.: Liquidación (Pago) - INT.: Interés (es) - EDO.: Estado - CTA.: Cuenta - CAM.: Cámara de Compensación - ABO.: Abono - CAP: Capital - INV.: Inversión - PZO.: Plazo - DEV.: Devolución - REV.: Reverso - CONS.: Consulta - VEN.: Ventanilla

No. de cliente	07597888
RFC	MVG850101T56
Plaza	9588 PLAZA SAN LUIS POTOSI
Sucursal	0849 MATEHUALA
Teléfonos Sucursal	8821210
Dirección Sucursal	CONSTITUCION 14 CENTRO
Período	De 01/Octubre/2016 al 31/Octubre/2016
Fecha de corte	31/Octubre/2016
Página	3 de 3

▼ INFORME DE DEPÓSITOS EN EFECTIVO MAYORES A \$15,000 PESOS ▼

MUNICIPIO DE VILLA DE GUADALUPE SLP
CALLE IGNACIO ALDAMA 31, CENTRO VILLA DE GUADALUPE S.L.P. C.P. 78850
RFC: MVG850101T56

DEL MES DE OCTUBRE DE 2016 NO. DE CLIENTE: 07597888

EXCEDENTES DE DEPOSITOS	\$	16,754.00
TIPO DE CAMBIO	\$	18.8443
RESUMEN DEL EJERCICIO 2016		
MONTO EXCEDENTE DE DEPOSITOS	\$	926,091.74

*Los depósitos en efectivo presentados en el presente informe, son aquellos que exceden la cantidad de \$15,000 (Quince mil pesos 00/100) de forma acumulada en todas las cuentas bajo la titularidad del cliente, dentro de un mes calendario.

BANCO MERCANTIL DEL NORTE S.A., INSTITUCION DE BANCA MULTIPLE
GRUPO FINANCIERO BANORTE,
AV. REVOLUCION NO. 3000, COLONIA PRIMAVERA, C.P. 64830, MONTERREY, N.L.
RFC: BMN930209927

AVISO DE PRIVACIDAD

El artículo tercero transitorio de la Ley para la Protección de Datos Personales en Posesión de Particulares (LPDPPP) establece que los responsables expedirán el aviso de privacidad de conformidad con lo dispuesto en los artículos 16 y 17 de la LPDPPP. Por lo anterior, ponemos a su disposición nuestro aviso de privacidad en www.banorte.com. Se presume que usted consiente tácitamente en el tratamiento de sus datos mientras no manifieste su oposición.

885

MUNICIPIO DE VILLA DE GUADALUPE
ESTADO DE SAN LUIS POTOSI
AUXILIAR POR CUENTAS DE REGISTRO

(Todas las cuentas) PERIODO SELECCIONADO DEL 01-oct-2016 AL 31-oct-2016

No.CUENTA/Concepto de la cuenta			SALDO		SALDO FINAL	
Fecha	Cheque	No Póliza / Concepto por movimiento	INICIAL	DEBE		HABER
1112-09-008 -->		INFRA 2015 Cta 0268593771	25.14	0.00	0.00	25.14

886



MUNICIPIO DE VILLA DE GUADALUPE

CONCILIACION BANCARIA DEL 01 AL 31 DE OCTUBRE DE 2016
BANORTE FORTALECIMIENTO 2015 CUENTA No. 0268594910

MAS:	SALDO SEGÚN LIBROS	\$ 463.86
	ABONAMOS Y NO CARGAN:	\$ -
		<hr/>
		\$ -
MAS:		\$ 463.86
	CARGAN Y NO ABONAMOS	
		887
MENOS:	ABONAN Y NO CARGAMOS:	
MENOS:	CARGAMOS Y NO ABONAN:	
		<hr/>
		\$ -
	SALDO SEGÚN BANCO	<hr/> <hr/>
		\$ 463.86

FORTALECIMIENTO 2015
MUNICIPIO DE VILLA DE GUADALUPE SLP
CALLE IGNACIO ALDAMA 31
CENTRO
VILLA DE GUADALUPE S.L.P.
SUCURSAL 0849 MATEHUALA
CORREO

C.P. 78850



No. de cliente 07597888
RFC MVG850101T56
Plaza 9588 PLAZA SAN LUIS POTOSI
Sucursal 0849 MATEHUALA
Teléfonos Sucursal 8821210
Dirección Sucursal CONSTITUCION 14 CENTRO
Período De 01/Octubre/2016 al 31/Octubre/2016
Fecha de corte 31/Octubre/2016
Página 1 de 3

NO. CUENTA	0268594910
GANANCIA ANUAL TOTAL (GAT) ¹	
GAT NOMINAL	N/A %
GAT REAL ²	N/A %
(+) INTERESES APLICABLES	\$ 0.00
(-) TOTAL DE COMISIONES COBRADAS	\$ 0.00

NO. CUENTA	0268595618
GANANCIA ANUAL TOTAL (GAT) ¹	
GAT NOMINAL	0.00 %
GAT REAL ²	-3.34 %
(+) INTERESES APLICABLES	\$ 0.00
(-) TOTAL DE COMISIONES COBRADAS	\$ 0.00

¹ Antes de Impuestos

² La GAT REAL es el rendimiento que obtendría después de descontar la inflación estimado

Enlace Global PM C/Intereses
Octubre 2016

▼ RESUMEN INTEGRAL ▼

PRODUCTO/SERVICIO	CUENTA	SALDO ANTERIOR	SALDO AL CORTE
ENLACE GLOBAL PM C/INTERESES	0268594910	\$ 463.86	\$ 463.86
INVERSION GLOBAL PM	0268595618	\$ 0.00	\$ 0.00
TOTAL		\$ 463.86	\$ 463.86

▼ Enlace Global Pm C/Intereses ▼

No. de CUENTA: 0268594910

DIVISA: PESOS

CLABE: 072 709 00268594910 1

▼ RESUMEN DEL PERIODO ▼

	MONTO
Saldo inicial del período	\$ 463.86
(+) Depósitos	\$ 0.00
(-) Retiros	\$ 0.00
(+) Intereses Netos Ganados	\$ 0.00
(-) Comisiones Cobradas	\$ 0.00
(-) IVA sobre comisiones (16%)	\$ 0.00
Saldo Actual	\$ 463.86
Saldo Disponible al día*	\$ 463.86
Saldo Mínimo requerido	\$ 0.00

▼ SALDO PROMEDIO DIARIO ▼

	MONTO
En el Período (del 01 Oct al 31 Oct)	\$ 463.86
Días que comprende el período	031
Acumulado anual	\$ 463.86
Días que comprende el período anual	305

▼ CALCULO DE INTERESES DEVENGADOS ▼

Intereses Tasa Bruta Anual 0.00%	\$ 0.00
Retención de IDE	\$ 0.00
Retención de ISR	\$ 0.00
Intereses Netos Ganados	\$ 0.00

▼ *SALDO NO DISPONIBLE AL DIA ▼

	MONTO
Depósitos de cheques S.B.C.	\$ 0.00
Comisiones Pendientes de aplicar	\$ 0.00
Compras no aplicadas	\$ 0.00
Total	\$ 0.00

▼ RESUMEN DE COMISIONES ▼

CHEQUES	
Cheques girados	0
Cheques girados sin comisión	0
Cheques girados con comisión	0
Importe de la comisión	\$ 0.00
Por cheques devueltos	\$ 0.00
OTRAS COMISIONES	\$ 0.00

▼ COMPORTAMIENTO DE TARJETA DE DEBITO ▼

Uso en cajeros automáticos	\$ 0.00
Compras en comercios	\$ 0.00
Uso en sucursales	\$ 0.00
Total Uso del débito	\$ 0.00

888

▼ DETALLE DE OPERACIONES ▼					
FECHA	DESCRIPCION DEL CARGO/ ABONO	MONEDA	MONTO DEL RETIRO	MONTO DEL DEPOSITO	SALDO
30-SEP-16	SALDO ANTERIOR SIN MOVIMIENTOS				463.86

AVISO

¡DESCUBRA LAS VENTAJAS QUE LE OFRECE EL SERVICIO DE DEPOSITOS REMOTOS!
 REALICE DEPOSITOS CON CHEQUES DESDE LA COMODIDAD DE SU OFICINA Y EVITE FILAS EN SUCURSAL,
 LOS DEPOSITOS REALIZADOS CON CHEQUES BANORTE SE REFLEJARAN EN SU CUENTA EL MISMO DIA,
 LA COMISION MENSUAL ES DE \$300 Y \$1 POR CADA CHEQUE PROCESADO.
 PARA MAYOR INFORMACION LO INVITAMOS A CONTACTAR A SU EJECUTIVO DE CUENTA.

▼ INVERSION GLOBAL PM ▼		
CONTRATO: 0268595618	DIVISA: PESOS	CLABE: 072 709 00268595618 1

▼ RESUMEN DEL PERIODO ▼		▼ SALDO PROMEDIO DIARIO ▼	
	MONTO		
Saldo inicial del período	\$ 0.00	En el Período (del 01 Oct al 31 Oct)	\$ 0.00
(+) Depósitos	\$ 0.00	Días que comprende el período	031
(-) Retiros	\$ 0.00	Acumulado anual	\$ 0.00
(+) Intereses Netos Ganados	\$ 0.00	Días que comprende el período anual	305
(-) Total de Comisiones cobradas	\$ 0.00	▼ CALCULO DE INTERESES DEVENGADOS ▼	
(-) IVA sobre comisiones (16%)	\$ 0.00	Intereses Tasa Bruta Anual 0.00%	\$ 0.00
Saldo Actual	\$ 0.00	Retención de IDE	\$ 0.00
Saldo Disponible al día*	\$ 0.00	Retención de ISR	\$ 0.00
Saldo Mínimo requerido	\$ 0.00	Intereses Netos Ganados	\$ 0.00

▼ DETALLE DE OPERACIONES ▼					
FECHA	DESCRIPCION DEL CARGO/ ABONO	MONEDA	MONTO DEL RETIRO	MONTO DEL DEPOSITO	SALDO
30-SEP-16	SALDO ANTERIOR SIN MOVIMIENTOS				0.00

(Saldo inicial de \$463.86)

Saldo Final \$463.86

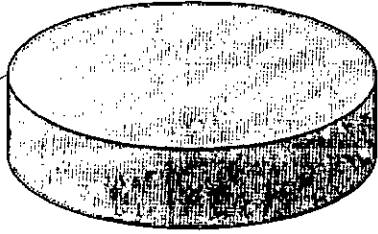

66 889

Quando no reciba su estado de cuenta durante los 20 días siguientes de la fecha de corte, y no haya dado instrucciones para que no se le envíe, favor de solicitarlo en su sucursal.

Podrá consultar la información de las comisiones de todos los bancos con fines informativos y de comparación en la CONDUSEF al teléfono 01 800 999 8080 y en la página electrónica: www.condusef.gob.mx

linea DIRECTA
 para su empresa
 México, D.F. (55) 5140 5640
 Monterrey (81) 8156 9649
 Cuauhtémoc (33) 3669 9040
 Resto del país 01 800 018224
 (147 3262)

www.banorte.com

Banco Mercantil del Norte, S.A. Institución de Banca Múltiple Grupo Financiero Banorte Av. Revolución No. 3000, Colonia Primavera, C.P. 64830, Monterrey, Nuevo León. RFC. BMN930209927.

Banco Mercantil del Norte, S.A. Institución de Banca Múltiple, Grupo Financiero Banorte recibe las consultas, reclamaciones o aclaraciones, en su Unidad Especializada de Atención a Usuarios, ubicada en Av. Paseo de la Reforma No. 505 Piso 43 Colonia Cuauhtémoc C.P. 06500 Delegación Cuauhtémoc, México, D.F. y por Correo Electrónico une@banorte.com o Teléfono 01 800 627 22 92, así como en cualquiera de sus sucursales u oficinas. En el caso de no obtener una respuesta satisfactoria, podrá acudir a la Comisión Nacional para la Protección y Defensa de los Usuarios de Servicios Financieros www.condusef.gob.mx con número telefónico de atención en el Distrito Federal (55) 53400999 y desde el interior de la República el 01 800 999 8080

Advertencia:
 Incumplir tus obligaciones te puede generar comisiones.

El presente Estado de Cuenta no es un comprobante fiscal



Los productos anteriormente descritos se encuentran protegidos por el Instituto para la Protección del Ahorro Bancario (IPAB) hasta por un monto equivalente a 400,000 UDIS por cliente por institución, lo anterior, de conformidad con las disposiciones legales que regulan a dicho Instituto.

Visita la página www.ipab.org.mx

REFERENCIA DE ABREVIACIONES:

R.F.C.: Registro Federal de Causantes - CLABE: Clave Bancaria Estandarizada - I.V.A.: Impuesto al Valor Agregado - I.S.R.: Impuesto Sobre la Renta - S.B.C.: Saldo salvo Buen Cobro - DISP.: Disposición/Dispersión - ATM.: Cajero Automático - BTE.: Banorte - CPA.: Compra - DEP.: Depósito - COM.: Comisión - INTBC.: Interbancaria - O/B.: Otro Banco - CHEQ/CHEQ.: Cheque - LIQ.: Liquidación (Pago) - INT.: Interés (es) - EDO.: Estado - CTA.: Cuenta - CAM.: Cámara de Compensación - ABO.: Abono - CAP.: Capital - INV.: Inversión - PZO.: Plazo - DEV.: Devolución - REV.: Reverso - CONS.: Consulta - VEN.: Ventanilla

No. de cliente	07597888
RFC	MVG85010IT56
Plaza	9588 PLAZA SAN LUIS POTOSI
Sucursal	0849 MATEHUALA
Teléfonos Sucursal	8821210
Dirección Sucursal	CONSTITUCION 14 CENTRO
Período	De 01/Octubre/2016 al 31/Octubre/2016
Fecha de corte	31/Octubre/2016
Página	3 de 3

▼ INFORME DE DEPÓSITOS EN EFECTIVO MAYORES A \$15,000 PESOS ▼

MUNICIPIO DE VILLA DE GUADALUPE SLP
 CALLE IGNACIO ALDAMA 31, CENTRO VILLA DE GUADALUPE S.L.P. C.P. 78850
 RFC: MVG85010IT56

DEL MES DE **OCTUBRE DE 2016** NO. DE CLIENTE: **07597888**

EXCEDENTES DE DEPOSITOS	\$	16,754.00
TIPO DE CAMBIO	\$	18.8443

RESUMEN DEL EJERCICIO 2016

MONTO EXCEDENTE DE DEPOSITOS	\$	926,091.74
------------------------------	----	------------

*Los depósitos en efectivo presentados en el presente informe, son aquellos que exceden la cantidad de \$15,000 (Quince mil pesos 00/100) de forma acumulada en todas las cuentas bajo la titularidad del cliente, dentro de un mes calendario.

BANCO MERCANTIL DEL NORTE S.A., INSTITUCION DE BANCA MULTIPLE
 GRUPO FINANCIERO BANORTE,
 AV. REVOLUCION NO. 3000, COLONIA PRIMAVERA, C.P. 64830, MONTERREY, N.L.
 RFC: BMN930209927

AVISO DE PRIVACIDAD

El artículo tercero transitorio de la Ley para la Protección de Datos Personales en Posesión de Particulares (LPDPPP) establece que los responsables expedirán el aviso de privacidad de conformidad con lo dispuesto en los artículos 16 y 17 de la LPDPPP. Por lo anterior, ponemos a su disposición nuestro aviso de privacidad en www.banorte.com. Se presume que usted consiente tácitamente en el tratamiento de sus datos mientras no manifieste su oposición.

.C. 890

AUXILIAR POR CUENTAS DE REGISTRO

(Todas las cuentas) PERIODO SELECCIONADO DEL 01-oct-2016 AL 31-oct-2016

No. CUENTA/Concepto de la cuenta			SALDO			
Fecha	Cheque	No Póliza / Concepto por movimiento	INICIAL	DEBE	HABER	SALDO FINAL
1112-09-009	-->	FORTA 2015 Cta 0268594910	463.86	0.00	0.00	463.86

891



MUNICIPIO DE VILLA DE GUADALUPE

CONCILIACION BANCARIA AL 01 AL 31 DE OCTUBRE DE 2016.
BANORTE RAMO 28 2015 CUENTA No. 0268608031

	SALDO SEGÚN LIBROS	\$ 426.77
MAS:	ABONAMOS Y NO CARGAN:	\$ -
		<hr/>
		\$ 426.77
MAS:	CARGAN Y NO ABONAMOS	
MENOS:	ABONAN Y NO CARGAMOS:	892
MENOS:	CARGAMOS Y NO ABONAN:	\$ -
	SALDO SEGÚN BANCO	<hr/> <hr/> \$ 426.77

RAMO 28 2015
MUNICIPIO DE VILLA DE GUADALUPE SLP
CALLE IGNACIO ALDAMA 31
CENTRO
VILLA DE GUADALUPE S.L.P.
SUCURSAL 0849 MATEHUALA
CORREO

C.P. 78850



No. de cliente 07597888
RFC MVG85010IT56
Plaza 9588 PLAZA SAN LUIS POTOSI
Sucursal 0849 MATEHUALA
Teléfonos Sucursal 8821210
Dirección Sucursal CONSTITUCION 14 CENTRO
Período De 01/Octubre/2016 al 31/Octubre/2016
Fecha de corte 31/Octubre/2016
Página 1 de 3

NO. CUENTA	0268608031
GANANCIA ANUAL TOTAL (GAT) ¹	
GAT NOMINAL	N/A %
GAT REAL ²	N/A %
(+) INTERESES APLICABLES	\$ 0.00
(-) TOTAL DE COMISIONES COBRADAS	\$ 0.00

NO. CUENTA	0268608442
GANANCIA ANUAL TOTAL (GAT) ¹	
GAT NOMINAL	0.00 %
GAT REAL ²	-3.34 %
(+) INTERESES APLICABLES	\$ 0.00
(-) TOTAL DE COMISIONES COBRADAS	\$ 0.00

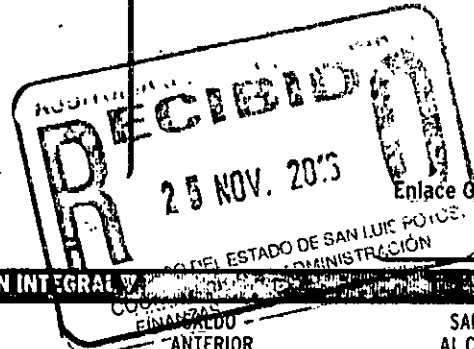

¹ Antes de Impuestos

² La GAT REAL es el rendimiento que obtendría después de descontar la inflación estimada

RESUMEN INTEGRAL

PRODUCTO/SERVICIO	CUENTA	ANTERIOR	AL CORTE
ENLACE GLOBAL PM C/INTERESES	0268608031	\$ 426.77	\$ 426.77
INVERSION GLOBAL PM	0268608442	\$ 0.00	\$ 0.00
TOTAL		\$ 426.77	\$ 426.77

Enlace Global Pm C/Intereses

No. de CUENTA: 0268608031 DIVISA: PESOS CLABE: 072 709 002686080315

RESUMEN DEL PERIODO

	MONTO
Saldo inicial del período	\$ 426.77
(+) Depósitos	\$ 0.00
(-) Retiros	\$ 0.00
(+) Intereses Netos Ganados	\$ 0.00
(-) Comisiones Cobradas	\$ 0.00
(-) IVA sobre comisiones (16%)	\$ 0.00
Saldo Actual	\$ 426.77
Saldo Disponible al día*	\$ 426.77
Saldo Mínimo requerido	\$ 0.00

	MONTO
En el Período (del 01 Oct al 31 Oct)	\$ 426.77
Días que comprende el período	031
Acumulado anual	\$ 426.77
Días que comprende el período anual	305

SALDO NO DISPONIBLE AL DIA

	MONTO
Depósitos de cheques S.B.C.	\$ 0.00
Comisiones Pendientes de aplicar	\$ 0.00
Compras no aplicadas	\$ 0.00
Total	\$ 0.00

CALCULO DE INTERESES DEVENGADOS

Intereses Tasa Bruta Anual 0.00%	\$ 0.00
Retención de IDE	\$ 0.00
Retención de ISR	\$ 0.00
Intereses Netos Ganados	\$ 0.00

RESUMEN DE COMISIONES

CHEQUES	
Cheques girados	0
Cheques girados sin comisión	0
Cheques girados con comisión	0
Importe de la comisión	\$ 0.00
Por cheques devueltos	\$ 0.00
OTRAS COMISIONES	\$ 0.00

COMPORTAMIENTO DE TARJETA DE DEBITO

Uso en cajeros automáticos	\$ 0.00
Compras en comercios	\$ 893
Uso en sucursales	\$ 0.00
Total Uso del débito	\$ 893

▼ DETALLE DE OPERACIONES ▼

FECHA	DESCRIPCION DEL CARGO/ ABONO	MONEDA	MONTO DEL RETIRO	MONTO DEL DEPOSITO	SALDO
30-SEP-16	SALDO ANTERIOR SIN MOVIMIENTOS				426.77

CÓMPUTO

¡DESCUBRA LAS VENTAJAS QUE LE OFRECE EL SERVICIO DE DEPOSITOS REMOTOS!
 REALICE DEPOSITOS CON CHEQUES DESDE LA COMODIDAD DE SU OFICINA Y EVITE FILAS EN SUCURSAL,
 LOS DEPOSITOS REALIZADOS CON CHEQUES BANORTE SE REFLEJARAN EN SU CUENTA EL MISMO DIA,
 LA COMISION MENSUAL ES DE \$300 Y \$1 POR CADA CHEQUE PROCESADO.
 PARA MAYOR INFORMACION LO INVITAMOS A CONTACTAR A SU EJECUTIVO DE CUENTA.

▼ INVERSION GLOBAL PM ▼

CONTRATO: 0268608442 DIVISA: PESOS CLABE: 072 709 00268608442 1

▼ RESUMEN DEL PERIODO ▼ ▼ SALDO PROMEDIO DIARIO ▼

MONTO		En el Período (del 01 Oct al 31 Oct)	
Saldo inicial del período	\$ 0.00		\$ 0.00
(+) Depósitos	\$ 0.00	Días que comprende el período	031
(-) Retiros	\$ 0.00	Acumulado anual	\$ 0.00
(+) Intereses Netos Ganados	\$ 0.00	Días que comprende el período anual	305
(-) Total de Comisiones cobradas	\$ 0.00	▼ CALCULO DE INTERESES DEVENGADOS ▼	
(-) IVA sobre comisiones (16%)	\$ 0.00	Intereses Tasa Bruta Anual 0.00%	\$ 0.00
Saldo Actual	\$ 0.00	Retención de IDE	\$ 0.00
Saldo Disponible al día*	\$ 0.00	Retención de ISR	\$ 0.00
Saldo Mínimo requerido	\$ 0.00	Intereses Netos Ganados	\$ 0.00

▼ DETALLE DE OPERACIONES ▼

FECHA	DESCRIPCION DEL CARGO/ ABONO	MONEDA	MONTO DEL RETIRO	MONTO DEL DEPOSITO	SALDO
30-SEP-16	SALDO ANTERIOR SIN MOVIMIENTOS				0.00

(Saldo inicial de \$426.77)

Saldo Final \$426.77



894

Quando no reciba su estado de cuenta durante los 20 días siguientes de la fecha de corte, y no haya dado instrucciones para que no se le envíe, favor de solicitarlo en su sucursal.

Podrá consultar la información de las comisiones de todos los bancos con fines informativos y de comparación en la CONDUSEF al teléfono 01 800 999 8080 y en la página electrónica:

www.condusef.gob.mx

línea
DIRECTA
para su empresa
México, D.F. (55) 5140 5640
Monterrey (81) 2356 9640
Guadalajara (33) 3669 9040
Resto del país 01 800 1111111
(0475282)

SE BANORTE

www.banorte.com

Banco Mercantil del Norte, S.A.
Institución de Banca Múltiple
Grupo Financiero Banorte
Av. Revolución No. 3000,
Colonia Primavera, C.P. 64830,
Monterrey, Nuevo León.
RFC. BMN930209927.

Banco Mercantil del Norte, S.A. Institución de Banca Múltiple, Grupo Financiero Banorte recibe las consultas, reclamaciones o aclaraciones, en su Unidad Especializada de Atención a Usuarios, ubicada en Av. Paseo de la Reforma No. 505 Piso 43 Colonia Cuauhtémoc C.P. 06500 Delegación Cuauhtémoc, México, D.F. y por Correo Electrónico une@banorte.com o Teléfono 01 800 627 22 92, así como en cualquiera de sus sucursales u oficinas. En el caso de no obtener una respuesta satisfactoria, podrá acudir a la Comisión Nacional para la Protección y Defensa de los Usuarios de Servicios Financieros www.condusef.gob.mx con número telefónico de atención en el Distrito Federal (55) 53400999 y desde el interior de la República el 01 800 999 8080

Advertencia:
Incumplir tus obligaciones te puede generar comisiones.

El presente Estado de Cuenta no es un comprobante fiscal



Los productos anteriormente descritos se encuentran protegidos por el Instituto para la Protección del Ahorro Bancario (IPAB) hasta por un monto equivalente a 400,000 UDIS por cliente por Institución, lo anterior, de conformidad con las disposiciones legales que regulan a dicho Instituto.

Visita la página www.inah.org.mx

REFERENCIA DE ABREVIACIONES:

R.F.C.: Registro Federal de Causantes - CLABE: Clave Bancaria Estandarizada - I.V.A.: Impuesto al Valor Agregado - I.S.R.: Impuesto Sobre la Renta - S.B.C.: Saldo salvo Buen Cobro - DISP.: Disposición/Dispersión - ATM.: Cajero Automático - BTE.: Banorte - CPA.: Compra - DEP.: Depósito - COM.: Comisión - INTBC.: Interbancaria - O/B.: Otro Banco - CHEQ/CHQ.: Cheque - LIQ.: Liquidación (Pago) - INT.: Interés (es) - EDO.: Estado - CTA.: Cuenta - CAM.: Cámara de Compensación - ABO.: Abono - CAP.: Capital - INV.: Inversión - PZO.: Plazo - DEV.: Devolución - REV.: Reverso - CONS.: Consulta. - VEN.: Ventanilla

No. de cliente	07597888
RFC	MVG85010IT56
Plaza	9588 PLAZA SAN LUIS POTOSI
Sucursal	0849 MATEHUALA
Teléfonos Sucursal	8821210
Dirección Sucursal	CONSTITUCION 14 CENTRO
Período	De 01/Octubre/2016 al 31/Octubre/2016
Fecha de corte	31/Octubre/2016
Página	3 de 3

▼ INFORME DE DEPÓSITOS EN EFECTIVO MAYORES A \$15,000 PESOS ▼

MUNICIPIO DE VILLA DE GUADALUPE SLP
CALLE IGNACIO ALDAMA 31, CENTRO VILLA DE GUADALUPE S.L.P. C.P. 78850
RFC: MVG85010IT56

DEL MES DE **OCTUBRE DE 2016** NO. DE CLIENTE: **07597888**

EXCEDENTES DE DEPOSITOS	\$	16,754.00
TIPO DE CAMBIO	\$	18.8443
RESUMEN DEL EJERCICIO 2016		
MONTO EXCEDENTE DE DEPOSITOS	\$	926,091.74

*Los depósitos en efectivo presentados en el presente informe, son aquellos que exceden la cantidad de \$15,000 (Quince mil pesos 00/100) de forma acumulada en todas las cuentas bajo la titularidad del cliente, dentro de un mes calendario.

BANCO MERCANTIL DEL NORTE S.A., INSTITUCION DE BANCA MULTIPLE
GRUPO FINANCIERO BANORTE,
AV. REVOLUCION NO. 3000, COLONIA PRIMAVERA, C.P. 64830, MONTERREY, N.L.
RFC: BMN930209927

AVISO DE PRIVACIDAD

El artículo tercero transitorio de la Ley para la Protección de Datos Personales en Posesión de Particulares (LPDPPP) establece que los responsables expedirán el aviso de privacidad de conformidad con lo dispuesto en los artículos 16 y 17 de la LPDPPP. Por lo anterior, ponemos a su disposición nuestro aviso de privacidad en www.banorte.com. Se presume que usted consiente tácitamente en el tratamiento de sus datos mientras no manifieste su oposición.

895

AUXILIAR POR CUENTAS DE REGISTRO

(Todas las cuentas) PERIODO SELECCIONADO DEL 01-oct-2016 AL 31-oct-2016

No. CUENTA/Concepto de la cuenta			SALDO			
Fecha	Cheque	No Póliza / Concepto por movimiento	INICIAL	DEBE	HABER	SALDO FINAL
1112-01-002 -->		RAMO 28 2015 CTA. 0268608031	426.77	0.00	0.00	426.77

MUNICIPIO DE VILLA DE GUADALUPE

**CONCILIACION BANCARIA DEL 01 AL 31 DE OCTUBRE DE 2016
BANORTE FISE 2015 CUENTA No. 0403658800**

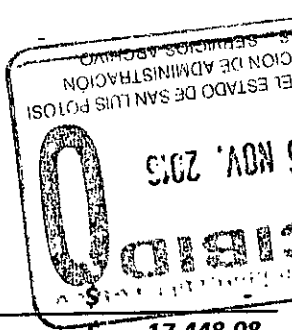
MAS:	SALDO SEGÚN LIBROS	\$ 17,448.08
	ABONAMOS Y NO CARGAN:	\$
		
		\$ 17,448.08
MAS:	CARGAN Y NO ABONAMOS	
MENOS:	ABONAN Y NO CARGAMOS:	
MENOS:	CARGAMOS Y NO ABONAN:	\$
	SALDO SEGÚN BANCO	<u>\$ 17,448.08</u>

FISE 2015
 MUNICIPIO DE VILLA DE GUADALUPE SLP
 CALLE IGNACIO ALDAMA 31
 CENTRO
 VILLA DE GUADALUPE S.L.P.
 SUCURSAL 0849 MATEHUALA
 CORREO

C.P. 78850



No. de cliente | 07597888
 RFC | MVG85010IT56
 Plaza | 9588 PLAZA SAN LUIS POTOSI
 Sucursal | 0849 MATEHUALA
 Teléfonos Sucursal | 8821210
 Dirección Sucursal | CONSTITUCION 14 CENTRO
 Período | De 01/Octubre/2016 al 31/Octubre/2016
 Fecha de corte | 31/Octubre/2016
 Página | 1 de 3

NO. CUENTA	0403658800
GANANCIA ANUAL TOTAL (GAT) ¹	
GAT NOMINAL	N/A %
GAT REAL ²	N/A %
(+) INTERESES APLICABLES	\$ 1.95
(-) TOTAL DE COMISIONES COBRADAS	\$ 0.00

888

Enlace Global PM C/Intereses
 Octubre 2016

¹ Antes de Impuestos

² La GAT REAL es el rendimiento que obtendría después de descontar la inflación estimada

▼ RESUMEN INTEGRAL ▼

PRODUCTO/SERVICIO	CUENTA	SALDO ANTERIOR	SALDO AL CORTE
ENLACE GLOBAL PM C/INTERESES	0403658800	\$ 17,446.13	\$ 17,448.08
TOTAL		\$ 17,446.13	\$ 17,448.08

▼ Enlace Global Pm C/Intereses ▼

No. de CUENTA: 0403658800 DIVISA: PESOS CLABE: 072 709 00403658800 9

▼ RESUMEN DEL PERIODO ▼

	MONTO
Saldo inicial del período	\$ 17,446.13
(+) Depósitos	\$ 0.00
(-) Retiros	\$ 0.00
(+) Intereses Netos Ganados	\$ 1.95
(-) Comisiones Cobradas	\$ 0.00
(-) IVA sobre comisiones (16%)	\$ 0.00
Saldo Actual	\$ 17,448.08
Saldo Disponible al día*	\$ 17,448.08
Saldo Mínimo requerido	\$ 10,000.00

▼ SALDO PROMEDIO DIARIO ▼

	MONTO
En el Período (del 01 Oct al 31 Oct)	\$ 17,446.13
Días que comprende el período	031
Acumulado anual	\$ 98,929.52
Días que comprende el período anual	271

▼ CALCULO DE INTERESES DEVENGADOS ▼

Intereses Tasa Bruta Anual 0.13%	\$ 1.95
Retención de IDE	\$ 0.00
Retención de ISR	\$ 0.00
Intereses Netos Ganados	\$ 1.95

▼ *SALDO NO DISPONIBLE AL DIA ▼

	MONTO
Depósitos de cheques S.B.C.	\$ 0.00
Comisiones Pendientes de aplicar	\$ 0.00
Compras no aplicadas	\$ 0.00
Total	\$ 0.00

▼ RESUMEN DE COMISIONES ▼

CHEQUES	
Cheques girados	0
Cheques girados sin comisión	0
Cheques girados con comisión	0
Importe de la comisión	\$ 0.00
Por cheques devueltos	\$ 0.00
OTRAS COMISIONES	\$ 0.00

▼ COMPORTAMIENTO DE TARJETA DE DEBITO ▼

Uso en cajeros automáticos	\$ 0.00
Compras en comercios	\$ 0.00
Uso en sucursales	\$ 0.00
Total Uso del débito	\$ 0.00

La fecha de corte coincide con la fecha de terminación del período que se señala en el presente estado de cuenta. Las operaciones efectuadas durante días no laborales o después de la hora de corte de fin de día serán consideradas en nuestra contabilidad como realizadas en el siguiente día hábil bancario. Usted dispone de 90 días después de la fecha de corte para objetar la información contenida en su estado de cuenta, de no hacerlo se asumirá su conformidad al respecto.

▼ DETALLE DE OPERACIONES ▼

FECHA	DESCRIPCION DEL CARGO/ABONO	MONEDA	MONTO DEL RETIRO	MONTO DEL DEPOSITO	SALDO
30-SEP-16	SALDO ANTERIOR				17,446.13
31-OCT-16	LIQ.INT.S/TASA LIQ 2016-10-31	MXP		1.95	17,448.08

AVISO

¡DESCUBRA LAS VENTAJAS QUE LE OFRECE EL SERVICIO DE DEPOSITOS REMOTOS!
REALICE DEPOSITOS CON CHEQUES DESDE LA COMODIDAD DE SU OFICINA Y EVITE FILAS EN SUCURSAL,
LOS DEPOSITOS REALIZADOS CON CHEQUES BANORTE SE REFLEJARAN EN SU CUENTA EL MISMO DIA,
LA COMISION MENSUAL ES DE \$300 Y \$1 POR CADA CHEQUE PROCESADO.
PARA MAYOR INFORMACION LO INVITAMOS A CONTACTAR A SU EJECUTIVO DE CUENTA.

(Saldo inicial de \$17,446.13)

Saldo Final \$17,448.08



899

Cuando no reciba su estado de cuenta durante los 20 días siguientes de la fecha de corte, y no haya dado instrucciones para que no se le envíe, favor de solicitarlo en su sucursal.

Podrá consultar la información de las comisiones de todos los bancos con fines informativos y de comparación en la CONDUSEF al teléfono 01 800 999 8080 y en la página electrónica:

www.condusef.gob.mx

línea
DIRECTA
 para su empresa
 México, D.F. (55) 5140 5448
 Monterrey (81) 8156 9440
 Cuauhtémoc (33) 3648 9940
 Nuevo del país 01 800 DIRECTA
 (347) 7882

FRANQUETE
www.banorte.com

Banco Mercantil del Norte, S.A. Institución de Banca Múltiple Grupo Financiero Banorte
 Av. Revolución No. 3000, Colonia Primavera, C.P. 64830, Monterrey, Nuevo León.
 RFC. BMN930209927.

Banco Mercantil del Norte, S.A. Institución de Banca Múltiple, Grupo Financiero Banorte recibe las consultas, reclamaciones o aclaraciones, en su Unidad Especializada de Atención a Usuarios, ubicada en Av. Paseo de la Reforma No. 505 Piso 43 Colonia Cuauhtémoc C.P. 06500 Delegación Cuauhtémoc, México, D.F. y por Correo Electrónico une@banorte.com o Teléfono 01 800 627 22 92, así como en cualquiera de sus sucursales u oficinas. En el caso de no obtener una respuesta satisfactoria, podrá acudir a la Comisión Nacional para la Protección y Defensa de los Usuarios de Servicios Financieros www.condusef.gob.mx con número telefónico de atención en el Distrito Federal (55) 53400999 y desde el interior de la República el 01 800 999 8080

Advertencia:
 Incumplir tus obligaciones te puede generar comisiones.

El presente Estado de Cuenta no es un comprobante fiscal



Los productos anteriormente descritos se encuentran protegidos por el Instituto para la Protección del Ahorro Bancario (IPAB) hasta por un monto equivalente a 400,000 UDIS por cliente por Institución, lo anterior, de conformidad con las disposiciones legales que regulan a dicho Instituto.

Visita la página www.ipab.org.mx

REFERENCIA DE ABREVIACIONES:

R.F.C.: Registro Federal de Causantes - CLABE: Clave Bancaria Estandarizada - I.V.A.: Impuesto al Valor Agregado - I.S.R.: Impuesto Sobre la Renta - S.B.C.: Saldo salvo Buen Cobro - DISP.: Disposición/Dispersión - ATM.: Cajero Automático - BTE.: Banorte - CPA.: Compra - DEP.: Depósito - COM.: Comisión - INTBC.: Interbancaria - O/B.: Otro Banco - CHEQ/CHEQ.: Cheque - LIQ.: Liquidación (Pago) - INT.: Interés (es) - EDO.: Estado - CTA.: Cuenta - CAM.: Cámara de Compensación - ABO.: Abono - CAP.: Capital - INV.: Inversión - PZO.: Plazo - DEV.: Devolución - REV.: Reverso - CONS.: Consulta - VEN.: Ventanilla

No. de cliente	07597888
RFC	MVG85010156
Plaza	9588 PLAZA SAN LUIS POTOSI
Sucursal	0849 MATEHUALA
Teléfonos Sucursal	8821210
Dirección Sucursal	CONSTITUCION 14 CENTRO
Período	De 01/Octubre/2016 al 31/Octubre/2016
Fecha de corte	31/Octubre/2016
Página	3 de 3

▼ INFORME DE DEPÓSITOS EN EFECTIVO MAYORES A \$15,000 PESOS ▼

MUNICIPIO DE VILLA DE GUADALUPE SLP
 CALLE IGNACIO ALDAMA 31, CENTRO VILLA DE GUADALUPE S.L.P. C.P. 78850
 RFC: MVG85010156

	DEL MES DE OCTUBRE DE 2016	NO. DE CLIENTE: 07597888	
EXCEDENTES DE DEPOSITOS		\$	16,754.00
TIPO DE CAMBIO		\$	18.8443
RESUMEN DEL EJERCICIO 2016			
MONTO EXCEDENTE DE DEPOSITOS		\$	926,091.74

*Los depósitos en efectivo presentados en el presente informe, son aquellos que exceden la cantidad de \$15,000 (Quince mil pesos 00/100) de forma acumulada en todas las cuentas bajo la titularidad del cliente, dentro de un mes calendario.

BANCO MERCANTIL DEL NORTE S.A., INSTITUCION DE BANCA MULTIPLE
 GRUPO FINANCIERO BANORTE,
 AV. REVOLUCION NO. 3000, COLONIA PRIMAVERA, C.P. 64830, MONTERREY, N.L.
 RFC: BMN930209927

AVISO DE PRIVACIDAD

El artículo tercero transitorio de la Ley para la Protección de Datos Personales en Posesión de Particulares (LPDPPP) establece que los responsables expedirán el aviso de privacidad de conformidad con lo dispuesto en los artículos 16 y 17 de la LPDPPP. Por lo anterior, ponemos a su disposición nuestro aviso de privacidad en www.banorte.com. Se presume que usted consiente tácitamente en el tratamiento de sus datos mientras no manifieste su oposición.

-900

MUNICIPIO DE VILLA DE GUADALUPE
ESTADO DE SAN LUIS POTOSI
AUXILIAR POR CUENTAS DE REGISTRO

(Todas las cuentas) PERIODO SELECCIONADO DEL 01-oct-2016 AL 31-oct-2016

lo. CUENTA/Concepto de la cuenta			S A L D O			
Fecha	Cheque	No Póliza / Concepto por movimiento	INICIAL	DEBE	HABER	SALDO FINAL
112-09-012 -->		FISE 2015 CTA. 0403658800	17,446.13	1.95	0.00	17,448.08
/10/2016	S/N	100467 / INTERESES BANCARIOS FISE 2015 CTA 0403658800, MES DE		1.95		17,448.08

901

INFRAESTRUCTURA 2015
MUNICIPIO DE VILLA DE GUADALUPE SLP
CALLE IGNACIO ALDAMA 31
CENTRO
VILLA DE GUADALUPE S.L.P.
SUCURSAL 0849 MATEHUALA
CORREO

C.P. 78850



No. de cliente 07597888
RFC MVG850101T56
Plaza 9588 PLAZA SAN LUIS POTOSI
Sucursal 0849 MATEHUALA
Teléfonos Sucursal 8821210
Dirección Sucursal CONSTITUCION 14 CENTRO
Período De 01/Octubre/2016 al 31/Octubre/2016
Fecha de corte 31/Octubre/2016
Página 1 de 3

NO. CUENTA	0409497159
GANANCIA ANUAL TOTAL (GAT) ¹	
GAT NOMINAL	N/A %
GAT REAL ²	N/A %
(+) INTERESES APLICABLES	\$ 119.75
(-) TOTAL DE COMISIONES COBRADAS	\$ 0.00

NO. CUENTA	0409497216
GANANCIA ANUAL TOTAL (GAT) ¹	
GAT NOMINAL	0.00 %
GAT REAL ²	-3.34 %
(+) INTERESES APLICABLES	\$ 0.00
(-) TOTAL DE COMISIONES COBRADAS	\$ 0.00

Enlace Global PM C/Intereses
Octubre 2016

¹ Antes de Impuestos

² La GAT REAL es el rendimiento que obtendría después de descontar la inflación estimada

RESUMEN INTEGRAL

PRODUCTO/SERVICIO	CUENTA	SALDO ANTERIOR	SALDO AL CORTE
ENLACE GLOBAL PM C/INTERESES	0409497159	\$ 496,656.23	\$ 496,775.98
INVERSION GLOBAL PM	0409497216	\$ 0.00	\$ 0.00
TOTAL		\$ 496,656.23	\$ 496,775.98

Enlace Global Pm C/Intereses

No. de CUENTA: 0409497159

DIVISA: PESOS

CLABE: 072 709 00409497159 3

RESUMEN DEL PERIODO

	MONTO
Saldo inicial del período	\$ 496,656.23
(+) Depósitos	\$ 0.00
(-) Retiros	\$ 0.00
(+) Intereses Netos Ganados	\$ 119.75
(-) Comisiones Cobradas	\$ 0.00
(-) IVA sobre comisiones (16%)	\$ 0.00
Saldo Actual	\$ 496,775.98
Saldo Disponible al día*	\$ 496,775.98
Saldo Mínimo requerido	\$ 0.00

*SALDO NO DISPONIBLE AL DIA

	MONTO
Depósitos de cheques S.B.C.	\$ 0.00
Comisiones Pendientes de aplicar	\$ 0.00
Compras no aplicadas	\$ 0.00
Total	\$ 0.00

SALDO PROMEDIO DIARIO

	MONTO
En el Período (del 01 Oct al 31 Oct)	\$ 496,656.23
Días que comprende el período	031
Acumulado anual	\$ 524,928.50
Días que comprende el período anual	305

CALCULO DE INTERESES DEVENGADOS

Intereses Tasa Bruta Anual 0.28%	\$ 119.75
Retención de IDE	\$ 0.00
Retención de ISR	\$ 0.00
Intereses Netos Ganados	\$ 119.75

RESUMEN DE COMISIONES

CHEQUES	
Cheques girados	0
Cheques girados sin comisión	0
Cheques girados con comisión	0
Importe de la comisión	\$ 0.00
Por cheques devueltos	\$ 0.00
OTRAS COMISIONES	\$ 0.00

COMPORTAMIENTO DE TARJETA DE DEBITO

Uso en cajeros automáticos	\$ 0.00
Compras en comercios	\$ 0.00
Uso en sucursales	\$ 0.00
Total Uso del débito	\$ 0.00

907

▼ DETALLE DE OPERACIONES ▼					
FECHA	DESCRIPCION DEL CARGO/ ABONO	MONEDA	MONTO DEL RETIRO	MONTO DEL DEPOSITO	SALDO
30-SEP-16	SALDO ANTERIOR				496,656.23
31-OCT-16	LIQ.INT.S/TASA LIQ 2016-10-31	MXP		119.75	496,775.98

AVISO

DESCUBRA LAS VENTAJAS QUE LE OFRECE EL SERVICIO DE DEPOSITOS REMOTOS!
 REALICE DEPOSITOS CON CHEQUES DESDE LA COMODIDAD DE SU OFICINA Y EVITE FILAS EN SUCURSAL,
 LOS DEPOSITOS REALIZADOS CON CHEQUES BANORTE SE REFLEJARAN EN SU CUENTA EL MISMO DIA,
 LA COMISION MENSUAL ES DE \$300 Y \$1 POR CADA CHEQUE PROCESADO.
 PARA MAYOR INFORMACION LO INVITAMOS A CONTACTAR A SU EJECUTIVO DE CUENTA.

▼ INVERSION GLOBAL PM ▼		
DNTRATO: 0409497216	DIVISA: PESOS	CLABE: 072 709 00409497216 5

▼ RESUMEN DEL PERIODO ▼		▼ SALDO PROMEDIO DIARIO ▼	
	MONTO		
Saldo inicial del periodo	\$ 0.00	En el Periodo (del 01 Oct al 31 Oct)	\$ 0.00
(+) Depósitos	\$ 0.00	Días que comprende el periodo	031
(-) Retiros	\$ 0.00	Acumulado anual	\$ 0.00
(+) Intereses Netos Ganados	\$ 0.00	Días que comprende el periodo anual	305
(-) Total de Comisiones cobradas	\$ 0.00	▼ CALCULO DE INTERESES DEVENGADOS ▼	
(-) IVA sobre comisiones (16%)	\$ 0.00	Intereses Tasa Bruta Anual 0.00%	\$ 0.00
Saldo Actual	\$ 0.00	Retención de IDE	\$ 0.00
Saldo Disponible al día*	\$ 0.00	Retención de ISR	\$ 0.00
Saldo Mínimo requerido	\$ 0.00	Intereses Netos Ganados	\$ 0.00

▼ DETALLE DE OPERACIONES ▼					
FECHA	DESCRIPCION DEL CARGO/ ABONO	MONEDA	MONTO DEL RETIRO	MONTO DEL DEPOSITO	SALDO
30-SEP-16	SALDO ANTERIOR				0.00
	SIN MOVIMIENTOS				

(Saldo inicial de \$496,656.23)

Saldo Final \$496,775.98



904

Quando no reciba su estado de cuenta durante los 20 días siguientes de la fecha de corte, y no haya dado instrucciones para que no se le envíe, favor de solicitarlo en su sucursal.

Podrá consultar la información de las comisiones de todos los bancos con fines informativos y de comparación en la CONDUSEF al teléfono 01 800 999 8080 y en la página electrónica:

www.condusef.gob.mx

línea
DIRECTA
para su empresa
México, D.F. (55) 5140 5640
Monterrey (81) 8156 9640
Cuahuilpan (33) 3669 9640
Resto del país 01 800 DIRECTA
(347 3282)

TRANSPORTE

www.banorte.com

Banco Mercantil del Norte, S.A. Institución de Banca Múltiple Grupo Financiero Banorte Av. Revolución No. 3000, Colonia Primavera, C.P. 64830, Monterrey, Nuevo León. RFC. BMN930209927.

Banco Mercantil del Norte, S.A. Institución de Banca Múltiple, Grupo Financiero Banorte recibe las consultas, reclamaciones o aclaraciones, en su Unidad Especializada de Atención a Usuarios, ubicada en Av. Paseo de la Reforma No. 505 Piso 43 Colonia Cuauhtémoc C.P. 06500 Delegación Cuauhtémoc, México, D.F. y por Correo Electrónico une@banorte.com o Teléfono 01 800 627 22 92, así como en cualquiera de sus sucursales u oficinas. En el caso de no obtener una respuesta satisfactoria, podrá acudir a la Comisión Nacional para la Protección y Defensa de los Usuarios de Servicios Financieros www.condusef.gob.mx con número telefónico de atención en el Distrito Federal (55) 53400999 y desde el interior de la República el 01 800 999 8080

Advertencia:
Incumplir tus obligaciones te puede generar comisiones.

El presente Estado de Cuenta no es un comprobante fiscal



Los productos anteriormente descritos se encuentran protegidos por el Instituto para la Protección del Ahorro Bancario (IPAB) hasta por un monto equivalente a 400,000 UDIS por cliente por institución, lo anterior, de conformidad con las disposiciones legales que regulan a dicho Instituto.

Visita la página www.ipab.org.mx

REFERENCIA DE ABREVIACIONES:

R.F.C.: Registro Federal de Causantes - CLABE: Clave Bancaria Estandarizada - I.V.A.: Impuesto al Valor Agregado - I.S.R.: Impuesto Sobre la Renta - S.B.C: Saldo salvo Buen Cobro - DISP.: Disposición/Dispersión - ATM.: Cajero Automático - BTE.: Banorte - CPA.: Compra - DEP.: Depósito - COM.: Comisión - INTBC.: Interbancaria - O/B.: Otro Banco - CHEQ/CHQ.: Cheque - LIQ.: Liquidación (Pago) - INT.: Interés (es) - EDO.: Estado - CTA.: Cuenta - CAM.: Cámara de Compensación - ABO.: Abono - CAP.: Capital - INV.: Inversión - PZO.: Plazo - DEV.: Devolución - REV.: Reverso - CONS.: Consulta. - VEN.: Ventanilla

No. de cliente	07597888
RFC	MVG850101T56
Plaza	9588 PLAZA SAN LUIS POTOSI
Sucursal	0849 MATEHUALA
Teléfonos Sucursal	8821210
Dirección Sucursal	CONSTITUCION 14 CENTRO
Período	De 01/Octubre/2016 al 31/Octubre/2016
Fecha de corte	31/Octubre/2016
Página	3 de 3

▼ INFORME DE DEPÓSITOS EN EFECTIVO MAYORES A \$15,000 PESOS ▼

MUNICIPIO DE VILLA DE GUADALUPE SLP
CALLE IGNACIO ALDAMA 31, CENTRO VILLA DE GUADALUPE S.L.P. C.P. 78850
RFC: MVG850101T56

DEL MES DE **OCTUBRE** DE 2016 NO. DE CLIENTE: **07597888**

EXCEDENTES DE DEPOSITOS	\$	16,754.00
TIPO DE CAMBIO	\$	18.8443
RESUMEN DEL EJERCICIO 2016		
MONTO EXCEDENTE DE DEPOSITOS	\$	926,091.74

*Los depósitos en efectivo presentados en el presente informe, son aquellos que exceden la cantidad de \$15,000 (Quince mil pesos 00/100) de forma acumulada en todas las cuentas bajo la titularidad del cliente, dentro de un mes calendario.

BANCO MERCANTIL DEL NORTE S.A., INSTITUCION DE BANCA MULTIPLE
GRUPO FINANCIERO BANORTE,
AV. REVOLUCION NO. 3000, COLONIA PRIMAVERA, C.P. 64830, MONTERREY, N.L.
RFC: BMN930209927

AVISO DE PRIVACIDAD

El artículo tercero transitorio de la Ley para la Protección de Datos Personales en Posesión de Particulares (LPDPPP) establece que los responsables expedirán el aviso de privacidad de conformidad con lo dispuesto en los artículos 16 y 17 de la LPDPPP. Por lo anterior, ponemos a su disposición nuestro aviso de privacidad en www.banorte.com. Se presume que usted consiente tácitamente en el tratamiento de sus datos mientras no manifieste su oposición.

905

MUNICIPIO DE VILLA DE GUADALUPE
ESTADO DE SAN LUIS POTOSI
AUXILIAR POR CUENTAS DE REGISTRO

(Todas las cuentas) PERIODO SELECCIONADO DEL 01-oct-2016 AL 31-oct-2016

lo.CUENTA/Concepto de la cuenta			SALDO			
Fecha	Cheque	No Póliza / Concepto por movimiento	INICIAL	DEBE	HABER	SALDO FINAL
112-10-001	-->	INFRAESTRUCTURA 2015 CTA. 0409497159	496,656.23	119.75	0.00	496,775.98
/10/2016	S/N	100468 / INTERESES BANCARIOS INFRA 2015 CTA 0409497159, MES D		119.75		496,775.98

906



MUNICIPIO DE VILLA DE GUADALUPE

CONCILIACION BANCARIA DEL 01 AL 31 DE OCTUBRE DE 2016
BANORTE FORTALECIMIENTO 2015 CUENTA No. 0409497672

MAS:	SALDO SEGÚN LIBROS	\$	2,835.03
	ABONAMOS Y NO CARGAN:	\$	-
		<hr/>	
		\$	2,835.03
MAS:	CARGAN Y NO ABONAMOS		
MENOS:	ABONAN Y NO CARGAMOS:		
MENOS:	CARGAMOS Y NO ABONAN:		
		<hr/>	
	SALDO SEGÚN BANCO	<hr/> <hr/>	<hr/> <hr/> 2,835.03

907

FORTALECIMIENTO 2015
MUNICIPIO DE VILLA DE GUADALUPE SLP
CALLE IGNACIO ALDAMA 31
CENTRO
VILLA DE GUADALUPE S.L.P.
SUCURSAL 0849 MATEHUALA
CORREO

C.P. 78850



No. de cliente	07597888
RFC	MVG850101T56
Plaza	9588 PLAZA SAN LUIS POTOSI
Sucursal	0849 MATEHUALA
Teléfonos Sucursal	8821210
Dirección Sucursal	CONSTITUCION 14 CENTRO
Período	De 01/Octubre/2016 al 31/Octubre/2016
Fecha de corte	31/Octubre/2016
Página	1 de 3

NO. CUENTA	0409497672
GANANCIA ANUAL TOTAL (GAT) ¹	
GAT NOMINAL	N/A %
GAT REAL ²	N/A %
(+) INTERESES APLICABLES	\$ 0.00
(-) TOTAL DE COMISIONES COBRADAS	\$ 0.00

NO. CUENTA	0409497748
GANANCIA ANUAL TOTAL (GAT) ¹	
GAT NOMINAL	0.00 %
GAT REAL ²	-3.34 %
(+) INTERESES APLICABLES	\$ 0.00
(-) TOTAL DE COMISIONES COBRADAS	\$ 0.00

Enlace Global PM C/Intereses
Octubre 2016

¹ Antes de Impuestos

² La GAT REAL es el rendimiento que obtendría después de descontar la inflación estimada

▼ RESUMEN INTEGRAL ▼

PRODUCTO/SERVICIO	CUENTA		SALDO ANTERIOR		SALDO AL CORTE
ENLACE GLOBAL PM C/INTERESES	0409497672	\$	2,835.03	\$	2,835.03
INVERSION GLOBAL PM	0409497748	\$	0.00	\$	0.00
TOTAL		\$	2,835.03	\$	2,835.03

▼ Enlace Global Pm C/Intereses ▼

No. de CUENTA: 0409497672

DIVISA: PESOS

CLABE: 072 709 00409497672 1

▼ RESUMEN DEL PERIODO ▼

	MONTO
Saldo inicial del período	\$ 2,835.03
(+) Depósitos	\$ 0.00
(-) Retiros	\$ 0.00
(+) Intereses Netos Ganados	\$ 0.00
(-) Comisiones Cobradas	\$ 0.00
(-) IVA sobre comisiones (16%)	\$ 0.00
Saldo Actual	\$ 2,835.03
Saldo Disponible al día*	\$ 2,835.03
Saldo Mínimo requerido	\$ 0.00

▼ *SALDO NO DISPONIBLE AL DÍA ▼

	MONTO
Depósitos de cheques S.B.C.	\$ 0.00
Comisiones Pendientes de aplicar	\$ 0.00
Compras no aplicadas	\$ 0.00
Total	\$ 0.00

▼ SALDO PROMEDIO DIARIO ▼

	MONTO
En el Período (del 01 Oct al 31 Oct)	\$ 2,835.03
Días que comprende el período	031
Acumulado anual	\$ 53,468.48
Días que comprende el período anual	305

▼ CALCULO DE INTERESES DEVENGADOS ▼

Intereses Tasa Bruta Anual 0.00%	\$ 0.00
Retención de IDE	\$ 0.00
Retención de ISR	\$ 0.00
Intereses Netos Ganados	\$ 0.00

▼ RESUMEN DE COMISIONES ▼

CHEQUES	
Cheques girados	0
Cheques girados sin comisión	0
Cheques girados con comisión	0
Importe de la comisión	\$ 0.00
Por cheques devueltos	\$ 0.00
OTRAS COMISIONES	\$ 0.00

▼ COMPORTAMIENTO DE TARJETA DE DEBITO ▼

Uso en cajeros automáticos	\$ 0.00
Compras en comercios	\$ 0.00
Uso en sucursales	\$ 0.00
Total Uso del débito	\$ 0.00

▼ DETALLE DE OPERACIONES ▼

FECHA	DESCRIPCION DEL CARGO/ ABONO	MONEDA	MONTO DEL RETIRO	MONTO DEL DEPOSITO	SALDO
30-SEP-16	SALDO ANTERIOR SIN MOVIMIENTOS				2,835.03

AVISO

¡DESCUBRA LAS VENTAJAS QUE LE OFRECE EL SERVICIO DE DEPOSITOS REMOTOS!
 REALICE DEPOSITOS CON CHEQUES DESDE LA COMODIDAD DE SU OFICINA Y EVITE FILAS EN SUCURSAL,
 LOS DEPOSITOS REALIZADOS CON CHEQUES BANORTE SE REFLEJARAN EN SU CUENTA EL MISMO DIA,
 LA COMISION MENSUAL ES DE \$300 Y \$1 POR CADA CHEQUE PROCESADO.
 PARA MAYOR INFORMACION LO INVITAMOS A CONTACTAR A SU EJECUTIVO DE CUENTA.

▼ INVERSION GLOBAL PM ▼

CONTRATO: 0409497748 DIVISA: PESOS CLABE: 072 709 00409497748 7

▼ RESUMEN DEL PERIODO ▼ **▼ SALDO PROMEDIO DIARIO ▼**

RESUMEN DEL PERIODO		SALDO PROMEDIO DIARIO	
	MONTO		
Saldo inicial del período	\$ 0.00	En el Período (del 01 Oct al 31 Oct)	\$ 0.00
(+) Depósitos	\$ 0.00	Días que comprende el período	031
(-) Retiros	\$ 0.00	Acumulado anual	\$ 0.00
(+) Intereses Netos Ganados	\$ 0.00	Días que comprende el período anual	305
(-) Total de Comisiones cobradas	\$ 0.00	▼ CALCULO DE INTERESES DEVENGADOS ▼	
(-) IVA sobre comisiones (16%)	\$ 0.00	Intereses Tasa Bruta Anual 0.00%	\$ 0.00
Saldo Actual	\$ 0.00	Retención de IDE	\$ 0.00
Saldo Disponible al día*	\$ 0.00	Retención de ISR	\$ 0.00
Saldo Mínimo requerido	\$ 0.00	Intereses Netos Ganados	\$ 0.00

▼ DETALLE DE OPERACIONES ▼

FECHA	DESCRIPCION DEL CARGO/ ABONO	MONEDA	MONTO DEL RETIRO	MONTO DEL DEPOSITO	SALDO
30-SEP-16	SALDO ANTERIOR SIN MOVIMIENTOS				0.00

(Saldo inicial de \$2,835.03)

Saldo Final \$2,835.03

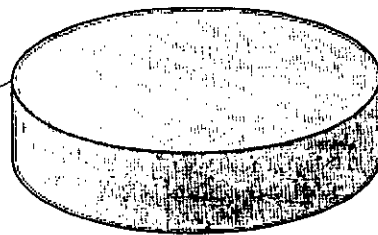

830

Quando no reciba su estado de cuenta durante los 20 días siguientes de la fecha de corte, y no haya dado instrucciones para que no se le envíe, favor de solicitarlo en su sucursal.

Podrá consultar la información de las comisiones de todos los bancos con fines informativos y de comparación en la CONDUSEF al teléfono 01 800 999 8080 y en la página electrónica:

www.condusef.gob.mx

linea DIRECTA
 para su empresa
 México, D.F. (55) 5140 5640
 Monterrey (81) 0156 3140
 Guadalajara (33) 3659 9040
 Resto del país 01 800 0142CTA
 (147 3185)

BANORTE

www.banorte.com

Banco Mercantil del Norte, S.A. Institución de Banca Múltiple Grupo Financiero Banorte Av. Revolución No. 3000, Colonia Primavera, C.P. 64830, Monterrey, Nuevo León. RFC. BMN930209927.

Banco Mercantil del Norte, S.A. Institución de Banca Múltiple, Grupo Financiero Banorte recibe las consultas, reclamaciones o aclaraciones, en su Unidad Especializada de Atención a Usuarios, ubicada en Av. Paseo de la Reforma No. 505 Piso 43 Colonia Cuauhtémoc C.P. 06500 Delegación Cuauhtémoc, México, D.F. y por Correo Electrónico une@banorte.com o Teléfono 01 800 627 22 92, así como en cualquiera de sus sucursales u oficinas. En el caso de no obtener una respuesta satisfactoria, podrá acudir a la Comisión Nacional para la Protección y Defensa de los Usuarios de Servicios Financieros www.condusef.gob.mx con número telefónico de atención en el Distrito Federal (55) 53400999 y desde el interior de la República al 01 800 999 8080

Advertencia:
 Incumplir tus obligaciones te puede generar comisiones.

El presente Estado de Cuenta no es un comprobante fiscal



Los productos anteriormente descritos se encuentran protegidos por el Instituto para la Protección del Ahorro Bancario (IPAB) hasta por un monto equivalente a 400,000 UDIS por cliente por Institución, lo anterior, de conformidad con las disposiciones legales que regulan a dicho Instituto.

Visita la página www.ipab.org.mx

REFERENCIA DE ABREVIACIONES:

R.F.C.: Registro Federal de Causantes - CLABE: Clave Bancaria Estandarizada - I.V.A.: Impuesto al Valor Agregado - I.S.R.: Impuesto Sobre la Renta - S.B.C: Saldo salvo Buen Cobro - DISP.: Disposición/Dispersión - ATM.: Cajero Automático - BTE.: Banorte - CPA.: Compra - DEP.: Depósito - COM.: Comisión - INTBC.: Interbancaria - O/B.: Otro Banco - CHEQ/CHQ.: Cheque - LIQ.: Liquidación (Pago) - INT.: Interés (es) - EDO.: Estado - CTA.: Cuenta - CAM.: Cárnara de Compensación - ABO.: Abono - CAP.: Capital - INV.: Inversión - PZO.: Plazo - DEV.: Devolución - REV.: Reverso - CONS.: Consulta. - VEN.: Ventanilla

No. de cliente	07597888
RFC	MVG850101T56
Plaza	9588 PLAZA SAN LUIS POTOSI
Sucursal	0849 MATEHUALA
Teléfonos Sucursal	8821210
Dirección Sucursal	CONSTITUCION 14 CENTRO
Período	De 01/Octubre/2016 al 31/Octubre/2016
Fecha de corte	31/Octubre/2016
Página	3 de 3

▼ INFORME DE DEPÓSITOS EN EFECTIVO MAYORES A \$15,000 PESOS ▼

MUNICIPIO DE VILLA DE GUADALUPE SLP
 CALLE IGNACIO ALDAMA 31, CENTRO VILLA DE GUADALUPE S.L.P. C.P. 78850
 RFC: MVG850101T56

DEL MES DE **OCTUBRE** DE 2016 NO. DE CLIENTE: **07597888**

EXCEDENTES DE DEPOSITOS	\$	16,754.00
TIPO DE CAMBIO	\$	18.8443
RESUMEN DEL EJERCICIO 2016		
MONTO EXCEDENTE DE DEPOSITOS	\$	926,091.74

*Los depósitos en efectivo presentados en el presente informe, son aquellos que exceden la cantidad de \$15,000 (Quince mil pesos 00/100) de forma acumulada en todas las cuentas bajo la titularidad del cliente, dentro de un mes calendario.

BANCO MERCANTIL DEL NORTE S.A., INSTITUCION DE BANCA MULTIPLE
 GRUPO FINANCIERO BANORTE,
 AV. REVOLUCION NO. 3000, COLONIA PRIMAVERA, C.P. 64830, MONTERREY, N.L.
 RFC: BMN930209927

AVISO DE PRIVACIDAD

El artículo tercero transitorio de la Ley para la Protección de Datos Personales en Posesión de Particulares (LPDPPP) establece que los responsables expedirán el aviso de privacidad de conformidad con lo dispuesto en los artículos 16 y 17 de la LPDPPP. Por lo anterior, ponemos a su disposición nuestro aviso de privacidad en www.banorte.com. Se presume que usted consiente tácitamente en el tratamiento de sus datos mientras no manifieste su oposición.

910

MUNICIPIO DE VILLA DE GUADALUPE
ESTADO DE SAN LUIS POTOSI
AUXILIAR POR CUENTAS DE REGISTRO

(Todas las cuentas) PERIODO SELECCIONADO DEL 01-oct-2016 AL 31-oct-2016

No. CUENTA/Concepto de la cuenta			SALDO			
Fecha	Cheque	No Póliza / Concepto por movimiento	INICIAL	DEBE	HABER	SALDO FINAL
112-10-002	-->	FORTALECIMIENTO 2015 CTA. 0409497672	2,835.03	0.00	0.00	2,835.03

911

MUNICIPIO DE VILLA DE GUADALUPE

**CONCILIACION BANCARIA DEL 01 AL 31 DE OCTUBRE DE 2016
BANORTE GASTO CORRIENTE 2015 CUENTA No. 0409497887**

SALDO SEGÚN LIBROS **\$ 336,337.22**

MAS:

ABONAMOS Y NO CARGAN:

28-oct.	SERVICIOS POCA LUZ, S.A. DE C.V.	CH-00629	\$	14,609.20
31-oct.	RAMIRO HERRERA EGUIA	CH-00632	\$	3,490.00

912
\$ 18,099.20

\$ 354,436.42

MAS:

CARGAN Y NO ABONAMOS

MENOS:

ABONAN Y NO CARGAMOS:

MENOS:

CARGAMOS Y NO ABONAN:

\$ -

SALDO SEGÚN BANCO

\$ 354,436.42

GASTO CORRIENTE 2015
MUNICIPIO DE VILLA DE GUADALUPE SLP
CALLE IGNACIO ALDAMA 31
CENTRO
VILLA DE GUADALUPE S.L.P.
SUCURSAL 0849 MATEHUALA
CORREO

C.P. 78850



No. de cliente	07597888
RFC	MVG850101T56
Plaza	9588 PLAZA SAN LUIS POTOSI
Sucursal	0849 MATEHUALA
Teléfonos Sucursal	8821210
Dirección Sucursal	CONSTITUCION 14 CENTRO
Período	De 01/Octubre/2016 al 31/Octubre/2016
Fecha de corte	31/Octubre/2016
Página	1 de 6

NO. CUENTA	0409497887
GANANCIA ANUAL TOTAL (GAT) ¹	N/A %
GAT NOMINAL	N/A %
GAT REAL ²	25.48
(+) INTERESES APLICABLES	\$ 25.48
(-) TOTAL DE COMISIONES COBRADAS	\$ 1,005.00

NO. CUENTA	0409497944
GANANCIA ANUAL TOTAL (GAT) ¹	0.00 %
GAT NOMINAL	0.00 %
GAT REAL ²	-3.34 %
(+) INTERESES APLICABLES	\$ 0.00
(-) TOTAL DE COMISIONES COBRADAS	\$ 0.00

Enlace Global PM C/Intereses
Octubre 2016

¹ Antes de Impuestos

² La GAT REAL es el rendimiento que obtendría después de descontar la inflación estimada

▼ RESUMEN INTEGRAL ▼

PRODUCTO/SERVICIO	CUENTA	SALDO ANTERIOR	SALDO AL CORTE
ENLACE GLOBAL PM C/INTERESES	0409497887	\$ 55,705.19	\$ 354,436.42
INVERSION GLOBAL PM	0409497944	\$ 0.00	\$ 0.00
TOTAL		\$ 55,705.19	\$ 354,436.42

▼ Enlace Global Pm C/Intereses ▼

No. de CUENTA: 0409497887

DIVISA: PESOS

CLABE: 072 709 00409497887 1

▼ RESUMEN DEL PERIODO ▼

	MONTO
Saldo inicial del período	\$ 55,705.19
(+) Depósitos	\$ 1,156,241.28
(-) Retiros	\$ 856,369.73
(+) Intereses Netos Ganados	\$ 25.48
(-) Comisiones Cobradas	\$ 1,005.00
(-) IVA sobre comisiones (16%)	\$ 160.80
Saldo Actual	\$ 354,436.42
Saldo Disponible al día*	\$ 354,436.42
Saldo Mínimo requerido	\$ 0.00

▼ SALDO PROMEDIO DIARIO ▼

	MONTO
En el Período (del 01 Oct al 31 Oct)	\$ 134,485.12
Días que comprende el período	031
Acumulado anual	\$ 192,195.30
Días que comprende el período anual	305

▼ CALCULO DE INTERESES DEVENGADOS ▼

Intereses Tasa Bruta Anual 0.22%	\$ 25.48
Retención de IDE	\$ 0.00
Retención de ISR	\$ 0.00
Intereses Netos Ganados	\$ 25.48

▼ *SALDO NO DISPONIBLE AL DIA ▼

	MONTO
Depósitos de cheques S.B.C.	\$ 0.00
Comisiones Pendientes de aplicar	\$ 0.00
Compras no aplicadas	\$ 0.00
Total	\$ 0.00

▼ RESUMEN DE COMISIONES ▼

CHEQUES	
Cheques girados	34
Cheques girados sin comisión	34
Cheques girados con comisión	0
Importe de la comisión	\$ 0.00
Por cheques devueltos	\$ 990.00
OTRAS COMISIONES	\$ 15.00

▼ COMPORTAMIENTO DE TARJETA DE DEBITO ▼

Uso en cajeros automáticos	\$ 0.00
Compras en comercios	\$ 0.00
Uso en sucursales	\$ 0.00
Total Uso del débito	\$ 0.00

913

▼ DETALLE DE OPERACIONES ▼

FECHA	DESCRIPCION DEL CARGO/ ABONO	MONEDA	MONTO DEL RETIRO	MONTO DEL DEPOSITO	SALDO
30-SEP-16	SALDO ANTERIOR				55,705.19
01-OCT-16	CHEQUE CAMARA 0000591 ELE9012281G2	MXP	4,826.00		50,879.19
03-OCT-16	002601001610030000148111 SPEI RECIBIDO DEL BANCO 0012 BBVA BANCOMER DEL CLIENTE GOBIERNO DEL ESTADO DE SAN LUIS POTOSI M DE LA CLABE 012700001036465210 CON RFC GES850101L4A CONCEPTO: GOBIERNO DEL ESTADO DE SAN LU REFERENCIA: 0310168 CVE RAST: 002601001610030000148111	MXP		175,818.87	226,698.06
04-OCT-16	002601001610040000100099 SPEI RECIBIDO DEL BANCO 0012 BBVA BANCOMER DEL CLIENTE GOBIERNO DEL ESTADO DE SAN LUIS POTOSI M DE LA CLABE 012700001036465210 CON RFC GES850101L4A CONCEPTO: GOBIERNO DEL ESTADO DE SAN LU REFERENCIA: 0410168 CVE RAST: 002601001610040000100099	MXP		10,201.78	236,899.84
05-OCT-16	002601001610040000100363 SPEI RECIBIDO DEL BANCO 0012 BBVA BANCOMER DEL CLIENTE GOBIERNO DEL ESTADO DE SAN LUIS POTOSI M DE LA CLABE 012700001036465210 CON RFC GES850101L4A CONCEPTO: GOBIERNO DEL ESTADO DE SAN LU REFERENCIA: 0410168 CVE RAST: 002601001610040000100363	MXP		62,255.50	299,155.34
04-OCT-16	CHEQUE PAGADO 0000596 DEPOSITO A CTA. 0761149512 RFC AICF620620S72	MXP	52,200.00		
04-OCT-16	CHEQUE PAGADO 0000597	MXP	10,444.80		
05-OCT-16	CHEQUE PAGADO 0000598 DEPOSITO A CTA. 0552892098 RFC TOCH680822JR9	MXP	5,846.40		
05-OCT-16	CHEQUE PAGADO 0000599 DEPOSITO A CTA. 0465738326 RFC REGC890826VC3	MXP	30,600.01		
06-OCT-16	DEPOSITO CHQ.BANORTE 0000110 DEPOSITO DE LA CUENTA : 0423696958	MXP		150,000.00	
06-OCT-16	DEP.EFECTIVO	MXP		1,000.00	351,064.13
06-OCT-16	DEP.EFECTIVO	MXP		3,168.00	354,232.13
06-OCT-16	DEP.EFECTIVO	MXP		450.00	354,682.13
06-OCT-16	DEP.EFECTIVO	MXP		6,698.00	361,380.13
07-OCT-16	CHEQUE PAGADO 0000603	MXP	10,113.00		351,267.13
07-OCT-16	CHEQUE PAGADO 0000604	MXP	10,000.00		341,267.13
07-OCT-16	CHEQUE PAGADO 0000600 DEPOSITO A CTA. 0618143708 RFC GPM070720FX8	MXP	20,000.00		321,267.13
07-OCT-16	TRASPASO A CUENTA PROPIA 0000000000 IVA:00000000.00 , A LA CUENTA 0423696958 RAMO 28 A FORTALECIMIENTO AL R.F.C. MVG850101T56	MXP		20,000.00	301,267.13
08-OCT-16	CHEQUE CAMARA 0000601 SMD07090IMDI	MXP	110,000.00		191,267.13
10-OCT-16	CHEQUE PAGADO 0000605 DEPOSITO A CTA. 0849002929 RFC MRS531201944	MXP	4,430.54		186,836.59
10-OCT-16	CHEQUE PAGADO 0000606 DEPOSITO A CTA. 0849002929 RFC MRS531201944	MXP	7,754.38		179,082.21
11-OCT-16	CHEQUE PAGADO 0000607 DEPOSITO A CTA. 0211945880 RFC IAHC450401NT8	MXP	11,064.00		168,018.21
11-OCT-16	CHEQUE PAGADO 0000602	MXP	5,044.56		162,973.65

Quando no reciba su estado de cuenta durante los 20 días siguientes de la fecha de corte, y no haya dado instrucciones para que no se le envíe, favor de solicitarlo en su sucursal.

Podrá consultar la información de las comisiones de todos los bancos con fines informativos y de comparación en la CONDUSEF al teléfono 01 800 999 8080 y en la página electrónica:

www.condusef.gob.mx

línea DIRECTA
P.O. Box 1000
Aguascalientes, D.F. (55) 3140 3640
Monterrey (81) 8154 9140
Cuernavaca (55) 3669 9140
Resto del país 01 800 DIRECTA
(1142 1382)

www.banorte.com

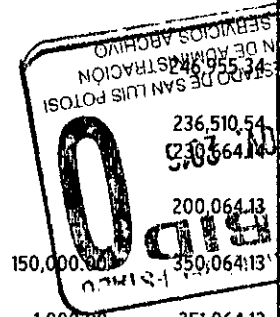

Banco Mercantil del Norte, S.A. Institución de Banca Múltiple Grupo Financiero Banorte S.A. No. 3000, Colonia Primavera, C.P. 64830, Monterrey, Nuevo León. RFC: BMN930209927.

Banco Mercantil del Norte, S.A. Institución de Banca Múltiple, Grupo Financiero Banorte, ofrece consultas, reclamaciones o aclaraciones, en su Unidad Especializada de Atención al Usuario ubicada en Av. Paseo de la Reforma No. 505 Piso 43 Colonia Cuauhtémoc C.P. 06500 Delegación Cuauhtémoc, México, D.F. y por Correo Electrónico une@banorte.com o Teléfono 01 800 627 22 92, así como en cualquiera de sus sucursales u oficinas. En el caso de no obtener una respuesta satisfactoria, podrá acudir a la Comisión Nacional para la Protección y Defensa de los Usuarios de Servicios Financieros www.condusef.gob.mx con número telefónico de atención en el Distrito Federal (55) 53400999 y desde el interior de la República el 01 800 999 8080

Advertencia:
Incumplir tus obligaciones te puede generar comisiones.

El presente Estado de Cuenta no es un comprobante fiscal



Los productos anteriormente descritos se encuentran protegidos por el Instituto para la Protección del Ahorro Bancario (IPAB) hasta por un monto equivalente a 400,000 UDIs por cliente por Institución. Lo anterior, de conformidad con las disposiciones legales que regulan a dicho Instituto.

Visita la página www.ipab.org.mx

REFERENCIA DE ABBREVIACIONES:

R.F.C.: Registro Federal de Causantes - CLABE: Clave Bancaria Estandarizada - I.V.A.: Impuesto al Valor Agregado - I.S.R.: Impuesto Sobre la Renta - S.B.C.: Saldo salvo Buen Cobro - DISP.: Disposición/Dispersión - ATM.: Cajero Automático - BTE.: Banorte - CPA.: Compra - DEP.: Depósito - COM.: Comisión - INTBC.: Interbancaria - O/B.: Otro Banco - CHEQ/CHQ.: Cheque - LIQ.: Liquidación (Pago) - INT.: Interés (es) - EDO.: Estado - CTA.: Cuenta - CAM.: Cámara de Compensación - ABO.: Abono - CAP.: Capital - INV.: Inversión - PZO.: Plazo - DEV.: Devolución - REV.: Reverso - CONS.: Consulta - VEN.: Ventanilla

▼ DETALLE DE OPERACIONES Enlace Global Pm C/Intereses (CONTINUACION) ▼

FECHA	DESCRIPCION DEL CARGO/ ABONO	MONEDA	MONTO DEL RETIRO	MONTO DEL DEPOSITO	SALDO
11-OCT-16	SALDO ANTERIOR				162,973.65
12-OCT-16	CHEQUE PAGADO 0000609	MXP	4,468.32		158,505.33
	DEPOSITO A CTA. 0688948559 RFC CAVJ600624NF1				
12-OCT-16	CHEQUE PAGADO 0000610	MXP	108,814.00		49,691.33
12-OCT-16	CHEQUE PAGADO 0000611	MXP	10,000.00		39,691.33
12-OCT-16	DEP.EFECTIVO	MXP		1,482.00	41,173.33
12-OCT-16	DEP.EFECTIVO	MXP		1,580.00	42,753.33
12-OCT-16	DEP.EFECTIVO	MXP		830.00	43,583.33
13-OCT-16	CHEQUE CAMARA 0000608	MXP	4,600.00		38,983.33
	RAMA551121EQO				
13-OCT-16	CHEQUE CAMARA 0000612	MXP	21,500.00		17,483.33
	TOSJ590128000				
14-OCT-16	002601001610140000188181	MXP		33,740.69	51,224.02
	SPEI RECIBIDO DEL BANCO 0012 BBVA BANCOMER				
	DEL CLIENTE GOBIERNO DEL ESTADO DE SAN LUIS POTOSI M				
	DE LA CLABE 012700001036465210 CON RFC GES850101L4A				
	CONCEPTO: GOBIERNO DEL ESTADO DE SAN LU				
	REFERENCIA: 1410168 CVE RAST: 002601001610140000188181				
15-OCT-16	CHEQUE CAMARA 0000613	MXP	1,099.99		50,124.03
	BURN630526616				
17-OCT-16	DEPOSITO 003 DOCUMENTOS	MXP		103,881.00	154,005.03
	CHEQUES SALVO BUEN COBRO (SBC)				
17-OCT-16	CHEQUE PAGADO 0000614	MXP	2,000.00		152,005.03
17-OCT-16	COM TRANSMISION NOMINA X SUC	MXP	15.00		151,990.03
17-OCT-16	IVA COM. TRANS. NOMINA SUC	MXP	2.40		151,987.63
18-OCT-16	CHEQUE PAGADO 0000615	MXP	10,000.00		141,987.63
	DEPOSITO A CTA. 0618143708 RFC GPM070720FX8				
18-OCT-16	CHEQUE PAGADO 0000617	MXP	21,766.00		120,221.63
18-OCT-16	CHEQUE PAGADO 0000618	MXP	10,000.00		110,221.63
18-OCT-16	CHEQUE PAGADO 0000616	MXP	107,000.00		3,221.63
18-OCT-16	DEP.EFECTIVO	MXP		3,904.00	7,125.63
18-OCT-16	DEP.EFECTIVO	MXP		1,773.00	8,898.63
18-OCT-16	DEP.EFECTIVO	MXP		500.00	9,398.63
18-OCT-16	DEP.EFECTIVO	MXP		1,890.00	11,288.63
20-OCT-16	DEP.EFECTIVO	MXP		496.00	11,784.63
20-OCT-16	CHEQUE PAGADO 0000621	MXP	5,660.00		6,124.63
21-OCT-16	DEV.CHOVEN. 0000619	MXP	990.00		5,134.63
	COMISION POR DEVOLUCION DE CHEQUE EN VENTANILLA				
	NO.CHO:0000619 SUC:0849 IMP: 10,000.00 SDO.DIS: 6,124.63				
21-OCT-16	IVA COM.CHO.S/FONDOS0000619	MXP	158.40		4,976.23
	COMISION POR DEVOLUCION DE CHEQUE EN VENTANILLA				
	NO.CHO:0000619 SUC:0849 IMP: 10,000.00 SDO.DIS: 6,124.63				
25-OCT-16	002601001610250000061414	MXP		285,226.52	290,202.75
	SPEI RECIBIDO DEL BANCO 0012 BBVA BANCOMER				
	DEL CLIENTE GOBIERNO DEL ESTADO DE SAN LUIS POTOSI M				
	DE LA CLABE 012700001036465210 CON RFC GES850101L4A				
	CONCEPTO: GOBIERNO DEL ESTADO DE SAN LU				
	REFERENCIA: 2510168 CVE RAST: 002601001610250000061414				
26-OCT-16	CHEQUE PAGADO 0000628	MXP	12,760.00		277,442.75
	DEPOSITO A CTA. 0449980527 RFC COS0681221FZ5				
26-OCT-16	CHEQUE PAGADO 0000624	MXP	68,350.00		209,092.75
26-OCT-16	CHEQUE PAGADO 0000625	MXP	10,000.00		199,092.75
26-OCT-16	DEP.EFECTIVO	MXP		1,392.00	200,484.75
26-OCT-16	DEP.EFECTIVO	MXP		940.00	201,424.75
26-OCT-16	DEP.EFECTIVO	MXP		60.00	201,484.75
26-OCT-16	DEP.EFECTIVO	MXP		1,900.00	203,384.75

915

La fecha de corte coincide con la fecha de terminación del periodo que se señala en el presente estado de cuenta. Las operaciones efectuadas durante días no laborales o después de la hora de corte de fin de día serán consideradas en nuestra contabilidad como realizadas en el siguiente día hábil bancario. Usted dispone de 90 días después de la fecha de corte para objetar la información contenida en su estado de cuenta, de no hacerlo se asumirá su conformidad al respecto.

▼ **DETALLE DE OPERACIONES Enlace Global Pm C/Intereses (CONTINUACION)** ▼

FECHA	DESCRIPCION DEL CARGO/ ABONO	MONEDA	MONTO DEL RETIRO	MONTO DEL DEPOSITO	SALDO
26-OCT-16	SALDO ANTERIOR				203,384.75
26-OCT-16	DEP.EFECTIVO	MXP		1,669.00	205,053.75
27-OCT-16	CHEQUE PAGADO 0000626	MXP	21,002.12		184,051.63
	DEPOSITO A CTA. 0220444741 RFC HETF911117U97				
27-OCT-16	CHEQUE PAGADO 0000623	MXP	15,000.00		169,051.63
	DEPOSITO A CTA. 0618143708 RFC GPM070720FX8				
27-OCT-16	CHEQUE PAGADO 0000622	MXP	10,000.00		159,051.63
	DEPOSITO A CTA. 0618143708 RFC GPM070720FX8				
27-OCT-16	CHEQUE PAGADO 0000627	MXP	2,552.00		156,499.63
	DEPOSITO A CTA. 0877709675 RFC LEAJ7512284PA				
29-OCT-16	CHEQUE PAGADO 0000630	MXP	1,740.00		154,759.63
	DEPOSITO A CTA. 0443257517 RFC CORR541017036				
31-OCT-16	CHEQUE PAGADO 0000631	MXP	105,733.61		49,026.02
31-OCT-16	DEP.EFECTIVO	MXP		1,412.00	50,438.02
31-OCT-16	DEP.EFECTIVO	MXP		550.00	50,988.02
31-OCT-16	DEP.EFECTIVO	MXP		60.00	51,048.02
31-OCT-16	002601001610310000243854	MXP		92,262.29	143,310.31
	SPEI RECIBIDO DEL BANCO 0012 BBVA BANCOMER DEL CLIENTE GOBIERNO DEL ESTADO DE SAN LUIS POTOSI M DE LA CLABE 012700001036465210 CON RFC GES850101L4A CONCEPTO: GOBIERNO DEL ESTADO DE SAN LU REFERENCIA: 3110168 CVE RAST: 002601001610310000243854				
31-OCT-16	002601001610310000245130	MXP		59,879.17	203,189.48
	SPEI RECIBIDO DEL BANCO 0012 BBVA BANCOMER DEL CLIENTE GOBIERNO DEL ESTADO DE SAN LUIS POTOSI M DE LA CLABE 012700001036465210 CON RFC GES850101L4A CONCEPTO: GOBIERNO DEL ESTADO DE SAN LU REFERENCIA: 3110168 CVE RAST: 002601001610310000245130				
31-OCT-16	002601001610310000247173	MXP		151,193.40	354,382.88
	SPEI RECIBIDO DEL BANCO 0012 BBVA BANCOMER DEL CLIENTE GOBIERNO DEL ESTADO DE SAN LUIS POTOSI M DE LA CLABE 012700001036465210 CON RFC GES850101L4A CONCEPTO: GOBIERNO DEL ESTADO DE SAN LU REFERENCIA: 3110168 CVE RAST: 002601001610310000247173				
31-OCT-16	002601001610310000250861	MXP		28.06	354,410.94
	SPEI RECIBIDO DEL BANCO 0012 BBVA BANCOMER DEL CLIENTE GOBIERNO DEL ESTADO DE SAN LUIS POTOSI M DE LA CLABE 012700001036465210 CON RFC GES850101L4A CONCEPTO: GOBIERNO DEL ESTADO DE SAN LU				
31-OCT-16	LIQ.INT.S/TASA LIQ 2016-10-31	MXP		25.48	354,436.42
	REFERENCIA: 3110168 CVE RAST: 002601001610310000250861				

916

Quando no reciba su estado de cuenta durante los 20 días siguientes de la fecha de corte, y no haya dado instrucciones para que no se le envíe, favor de solicitarlo en su sucursal.

Podrá consultar la información de las comisiones de todos los bancos con fines informativos y de comparación en la CONDUSEF al teléfono 01 800 999 8080 y en la página electrónica:

www.condusef.gob.mx



www.banorte.com

Banco Mercantil del Norte, S.A. Institución de Banca Múltiple Grupo Financiero Banorte Av. Revolución No. 3000, Colonia Primavera, C.P. 64830, Monterrey, Nuevo León. RFC. BMN930209927.

Banco Mercantil del Norte, S.A. Institución de Banca Múltiple, Grupo Financiero Banorte recibe las consultas, reclamaciones o aclaraciones, en su Unidad Especializada de Atención a Usuarios, ubicada en Av. Paseo de la Reforma No. 505 Piso 43 Colonia Cuauhtémoc C.P. 06500 Delegación Cuauhtémoc, México, D.F. y por Correo Electrónico une@banorte.com o Teléfono 01 800 627 22 92, así como en cualquiera de sus sucursales u oficinas. En el caso de no obtener una respuesta satisfactoria, podrá acudir a la Comisión Nacional para la Protección y Defensa de los Usuarios de Servicios Financieros www.condusef.gob.mx con número telefónico de atención en el Distrito Federal (55) 53400999 y desde el interior de la República el 01 800 999 8080

Advertencia:
Incumplir tus obligaciones te puede generar comisiones.

El presente Estado de Cuenta no es un comprobante fiscal



Los productos anteriormente descritos se encuentran protegidos por el Instituto para la Protección del Ahorro Bancario (IPAB) hasta por un monto equivalente a 400,000 UDIS por cliente por Institución, lo anterior, de conformidad con las disposiciones legales que regulan a dicho Instituto.

Visita la página www.ipab.org.mx

REFERENCIA DE ABBREVIACIONES:

R.F.C.: Registro Federal de Causantes - CLABE: Clave Bancaria Estandarizada - I.V.A.: Impuesto al Valor Agregado - I.S.R.: Impuesto Sobre la Renta - S.B.C: Saldo salvo Buen Cobro - DISP.: Disposición/Dispersión - ATM.: Cajero Automático - BTE.: Banorte - CPA.: Compra - DEP.: Depósito - COM.: Comisión - INTBC.: Interbancaria - O/B.: Otro Banco - CHEQ/CHQ.: Cheque - LIQ.: Liquidación (Pago) - INT.: Interés (es) - EDO.: Estado - CTA.: Cuenta - CAM.: Cámara de Compensación - ABO.: Abono - CAP.: Capital - INV.: Inversión - PZO.: Plazo - DEV.: Devolución - REV.: Reverso - CONS.: Consulta. - VEN.: Ventanilla

AVISO

¡DESCUBRA LAS VENTAJAS QUE LE OFRECE EL SERVICIO DE DEPOSITOS REMOTOS!
 REALICE DEPOSITOS CON CHEQUES DESDE LA COMODIDAD DE SU OFICINA Y EVITE FILAS EN SUCURSAL,
 LOS DEPOSITOS REALIZADOS CON CHEQUES BANORTE SE REFLEJARAN EN SU CUENTA EL MISMO DIA,
 LA COMISION MENSUAL ES DE \$300 Y \$1 POR CADA CHEQUE PROCESADO.
 PARA MAYOR INFORMACION LO INVITAMOS A CONTACTAR A SU EJECUTIVO DE CUENTA.

▼ INVERSION GLOBAL PM ▼

CONTRATO: 0409497944

DIVISA: PESOS

CLABE: 072 709 00409497944 3

▼ RESUMEN DEL PERIODO ▼

	MONTO
Saldo inicial del período	\$ 0.00
(+) Depósitos	\$ 0.00
(-) Retiros	\$ 0.00
(+) Intereses Netos Ganados	\$ 0.00
(-) Total de Comisiones cobradas	\$ 0.00
(-) IVA sobre comisiones (16%)	\$ 0.00
Saldo Actual	\$ 0.00
Saldo Disponible al día*	\$ 0.00
Saldo Mínimo requerido	\$ 0.00

▼ SALDO PROMEDIO DIARIO ▼

En el Período (del 01 Oct al 31 Oct)	\$ 0.00
Días que comprende el período	031
Acumulado anual	\$ 0.00
Días que comprende el período anual	305

▼ CALCULO DE INTERESES DEVENGADOS ▼

Intereses Tasa Bruta Anual 0.00%	\$ 0.00
Retención de IDE	\$ 0.00
Retención de ISR	\$ 0.00
Intereses Netos Ganados	\$ 0.00

▼ DETALLE DE OPERACIONES ▼

FECHA	DESCRIPCION DEL CARGO/ ABONO	MONEDA	MONTO DEL RETIRO	MONTO DEL DEPOSITO	SALDO
30-SEP-16	SALDO ANTERIOR SIN MOVIMIENTOS				0.00

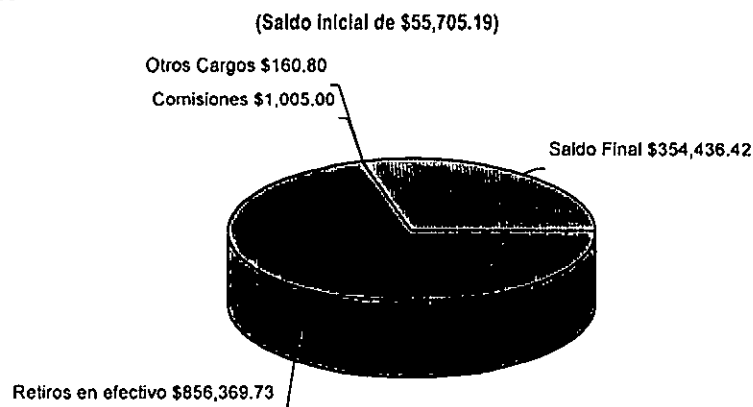

917

No. de cliente	07597888
RFC	MVG850101T56
Plaza	9588 PLAZA SAN LUIS POTOSI
Sucursal	0849 MATEHUALA
Teléfonos Sucursal	8821210
Dirección Sucursal	CONSTITUCION 14 CENTRO
Período	De 01/Octubre/2016 al 31/Octubre/2016
Fecha de corte	31/Octubre/2016
Página	6 de 6

▼ INFORME DE DEPÓSITOS EN EFECTIVO MAYORES A \$15,000 PESOS ▼

MUNICIPIO DE VILLA DE GUADALUPE SLP
CALLE IGNACIO ALDAMA 31, CENTRO VILLA DE GUADALUPE S.L.P. C.P. 78850
RFC: MVG850101T56

DEL MES DE **OCTUBRE** DE 2016 NO. DE CLIENTE: **07597888**

EXCEDENTES DE DEPOSITOS	\$	16,754.00
TIPO DE CAMBIO	\$	18.8443

RESUMEN DEL EJERCICIO 2016

MONTO EXCEDENTE DE DEPOSITOS	\$	926,091.74
------------------------------	----	------------

*Los depósitos en efectivo presentados en el presente informe, son aquellos que exceden la cantidad de \$15,000 (Quince mil pesos 00/100) de forma acumulada en todas las cuentas bajo la titularidad del cliente, dentro de un mes calendario.

BANCO MERCANTIL DEL NORTE S.A., INSTITUCION DE BANCA MULTIPLE
GRUPO FINANCIERO BANORTE,
AV. REVOLUCION NO. 3000, COLONIA PRIMAVERA, C.P. 64830, MONTERREY, N.L.
RFC: BMN930209927

AVISO DE PRIVACIDAD

El artículo tercero transitorio de la Ley para la Protección de Datos Personales en Posesión de Particulares (LPDPPP) establece que los responsables expedirán el aviso de privacidad de conformidad con lo dispuesto en los artículos 16 y 17 de la LPDPPP. Por lo anterior, ponemos a su disposición nuestro aviso de privacidad en www.banorte.com. Se presume que usted consiente tácitamente en el tratamiento de sus datos mientras no manifieste su oposición.

918

MUNICIPIO DE VILLA DE GUADALUPE
ESTADO DE SAN LUIS POTOSI
AUXILIAR POR CUENTAS DE REGISTRO

(Todas las cuentas) PERIODO SELECCIONADO DEL 01-oct-2016 AL 31-oct-2016

lo.CUENTA/Concepto de la cuenta			SALDO			SALDO FINAL
Fecha	Cheque	No Póliza / Concepto por movimiento	INICIAL	DEBE	HABER	
112-01-003 --> RAMO 28 CTA.0409497887			50,879.19	1,156,266.76	870,808.73	336,337.22
/10/2016	S/N	I00423 / F-bfb3d, PARTICIPACION RAMO 28 CTA 0409497887, SRIA FI		175,818.87		226,698.06
/10/2016	S/N	I00425 / F-3bbf9, APORTACION RAMO 28 CTA 0409497887, SRIA FINA		10,201.78		236,899.84
/10/2016	S/N	I00426 / F-890cb, APORTACION RAMO 28 CTA 0409497887, SRIA FINA		62,255.50		299,155.34
/10/2016	000596	C00473 / FLORENTINO AVILA CONTRERAS			52,200.00	246,955.34
/10/2016	000598	C00474 / HECTOR ADELAIDO TORRES CUELLO			5,846.40	241,108.94
/10/2016	000597	E00215 / RAUL CASTILLO MENDOZA			10,444.80	230,664.14
/10/2016	00599	C00475 / CESAR OSCAR REYNA GUAJARDO			30,600.01	200,064.13
/10/2016	000600	C00476 / GASOLINERA EL POZO 1901, S.A. DE C.V.			20,000.00	180,064.13
/10/2016	S/N	I00427 / F.E. 581036, PRESTAMO DE RAMO 28 CTA 0409497887, A FOR		150,000.00		330,064.13
/10/2016	S/N	I00428 / F.E. INGRESO EN CAJA PENDIENTE DE DEPOSITAR DEL DI		1,000.00		331,064.13
/10/2016	S/N	I00429 / R-14704-14722, RECAUDACION CORRESPONDIENTE AL DIA		3,168.00		334,232.13
/10/2016	S/N	I00430 / R-14723-14729, RECAUDACION CORRESPONDIENTE AL DIA		450.00		334,682.13
/10/2016	S/N	I00431 / R-14730-14741, RECAUDACION CORRESPONDIENTE AL DIA		6,698.00		341,380.13
/10/2016	000601	C00479 / SISTEMA MUNICIPAL PARA EL DIF			110,000.00	231,380.13
/10/2016	000603	C00480 / MARGARITA TOVAR CARDENAS			10,113.00	221,267.13
/10/2016	000602	E00216 / LUZ IRENE MARTINEZ RODRIGUEZ			5,044.56	216,222.57
/10/2016	000604	E00217 / MARGARITA TOVAR CARDENAS			10,000.00	206,222.57
/10/2016	TRANSF	E00218 / PAGO DE PRESTAMO DE RAMO 28 CTA 0409497887 A FORT			20,000.00	186,222.57
/10/2016	000605	C00485 / MERCANTIL DE LA ROSA SA DE CV			4,430.54	181,792.03
/10/2016	000606	C00486 / MERCANTIL DE LA ROSA SA DE CV			7,754.38	174,037.65
/10/2016	000607	C00487 / ISLAS HERNANDEZ CARLOS HUGO			11,064.00	162,973.65
/10/2016	000608	C00490 / MARIA DE LOS ANGELES RANGEL MARTINEZ			4,600.00	158,373.65
/10/2016	000609	C00491 / JUAN CARLOS CASTILLEJA VALADEZ			4,468.32	153,905.33
/10/2016	S/N	I00434 / R-14742-14755, RECAUDACION CORRESPONDIENTE AL DIA		1,482.00		155,387.33
/10/2016	S/N	I00435 / R-14756-14779, RECAUDACION CORRESPONDIENTE AL DIA		1,580.00		156,967.33
/10/2016	S/N	I00436 / R-14780-14794, RECAUDACION CORRESPONDIENTE AL DIA		830.00		157,797.33
/10/2016	000610	C00492 / MARGARITA TOVAR CARDENAS			108,814.00	48,983.33
/10/2016	000612	C00493 / JAIME TORRES SANDOVAL			21,500.00	27,483.33
/10/2016	000611	E00220 / MARGARITA TOVAR CARDENAS			10,000.00	17,483.33
/10/2016	000613	C00497 / NORMA ALICIA BUSTAMANTE RANGEL			1,099.99	16,383.34
/10/2016	S/N	I00437 / F-9fa3c, APORTACION MES DE OCTUBRE, SRIA FINANZAS; F		33,740.69		50,124.03
/10/2016	S/N	I00438 / F.E. 61109, DEPOSITO A RAMO 28 POR LICENCIA BEBIDAS D		73,101.00		123,225.03
/10/2016	S/N	I00439 / F.E. 22852, DEPOSITO A RAMO 28, LICENCIA VENTA BEBIDA		2,565.00		125,790.03
/10/2016	S/N	I00440 / F.E. 81111, DEPOSITO A RAMO28, LICENCIA VENTA BEBIDA		28,215.00		154,005.03
/10/2016	000614	C00498 / J MARCELO GARCIA ESTRADA			2,000.00	152,005.03
/10/2016	000615	C00499 / GASOLINERA EL POZO 1901, S.A. DE C.V.			10,000.00	142,005.03
/10/2016	000616	C00500 / MARGARITA TOVAR CARDENAS			107,000.00	35,005.03
/10/2016	000617	C00501 / MARGARITA TOVAR CARDENAS			21,766.00	13,239.03
/10/2016	S/N	D00084 / COMISIONES BANCARIAS RAMO 28 CTA 0409497887, MES I			15.00	13,224.03
/10/2016	S/N	D00084 / IVA DE COMISIONES BANCARIAS RAMO 28 CTA 040949788			2.40	13,221.63
/10/2016	S/N	I00441 / R-14795-14819, RECAUDACION CORRESPONDIENTE AL DIA		3,904.00		17,125.63
/10/2016	S/N	I00442 / R-14820-14837, RECAUDACION CORRESPONDIENTE AL DIA		1,773.00		18,898.63
/10/2016	S/N	I00443 / R-14838-14846, RECAUDACION CORRESPONDIENTE AL DIA		500.00		19,398.63
/10/2016	S/N	I00444 / R-14847-14868, RECAUDACION CORRESPONDIENTE AL DIA		1,890.00		21,288.63
/10/2016	000618	E00221 / MARGARITA TOVAR CARDENAS			10,000.00	11,288.63
/10/2016	000621	C00502 / MARGARITA TOVAR CARDENAS			5,660.00	5,628.63
/10/2016	000619	E00222 / CHEQUE CANCELADO				5,628.63
/10/2016	000620	E00223 / CHEQUE CANCELADO				5,628.63
/10/2016	S/N	I00445 / R-14869-14870, RECAUDACION CORRESPONDIENTE AL DIA		496.00		6,124.63
/10/2016	S/N	D00086 / IVA DE COMISION RAMO 28 CTA 0409497887, CAUSA DEVO			158.40	5,966.23
/10/2016	S/N	D00086 / COMISION RAMO 28 CTA 0409497887, CAUSA DEVOLUCIO			990.00	4,976.23
/10/2016	S/N	I00446 / F-f9b0c, APORTACION OCTUBRE, SRIA FINANZAS; FOLIO CC		285,226.52		290,202.75
/10/2016	000622	C00507 / GASOLINERA EL POZO 1901, S.A. DE C.V.			10,000.00	280,202.75
/10/2016	000623	C00508 / GASOLINERA EL POZO 1901, S.A. DE C.V.			15,000.00	265,202.75
/10/2016	000624	C00509 / MARGARITA TOVAR CARDENAS			68,350.00	196,852.75
/10/2016	S/N	I00447 / R-14871-14886, RECAUDACION CORRESPONDIENTE AL DIA		1,392.00		198,244.75

919

MUNICIPIO DE VILLA DE GUADALUPE
ESTADO DE SAN LUIS POTOSI
AUXILIAR POR CUENTAS DE REGISTRO

(Todas las cuentas) PERIODO SELECCIONADO DEL 01-oct-2016 AL 31-oct-2016

No. CUENTA/Concepto de la cuenta			SALDO			SALDO FINAL
Fecha	Cheque	No Póliza / Concepto por movimiento	INICIAL	DEBE	HABER	
6/10/2016	S/N	I00448 / R-14887-14900, RECAUDACION CORRESPONDIENTE AL DIA		940.00		199,184.75
6/10/2016	S/N	I00449 / R-14901-14902, RECAUDACION CORRESPONDIENTE AL DIA		60.00		199,244.75
6/10/2016	S/N	I00450 / R-14903-14924, RECAUDACION CORRESPONDIENTE AL DIA		1,900.00		201,144.75
6/10/2016	S/N	I00451 / R-14925-14940, RECAUDACION CORRESPONDIENTE AL DIA		1,669.00		202,813.75
6/10/2016	000626	C00511 / FRANCISCA ANGÉLICA HERNÁNDEZ TORRES			21,002.12	181,811.63
6/10/2016	000627	C00512 / JUAN DE DIOS LEOS ALONSO			2,552.00	179,259.63
6/10/2016	000628	C00513 / OSCAR MANUEL CORONEL SANTILLAN			12,760.00	166,499.63
6/10/2016	000625	E00225 / MARGARITA TOVAR CARDENAS			10,000.00	156,499.63
8/10/2016	000629	C00515 / SERVICIOS POCA LUZ, S.A. DE C.V.			14,609.20	141,890.43
8/10/2016	000630	C00516 / RAUL CORONADO RODRIGUEZ			1,740.00	140,150.43
1/10/2016	S/N	I00452 / R-14941-14954, RECAUDACION CORRESPONDIENTE AL DIA		1,412.00		141,562.43
1/10/2016	S/N	I00453 / R-14955-14962, RECAUDACION CORRESPONDIENTE AL DIA		550.00		142,112.43
1/10/2016	S/N	I00454 / R-14963-14964, RECAUDACION CORRESPONDIENTE AL DIA		60.00		142,172.43
1/10/2016	S/N	I00456 / F-1501c, APORTACION MES DE OCTUBRE, SRIA DE FINANZA		92,262.29		234,434.72
1/10/2016	S/N	I00457 / F-		59,879.17		294,313.89
1/10/2016	S/N	I00458 / F-5bc40, APORTACION RAMO 28 CTA 0409497887, SRIA FINA		151,193.40		445,507.29
1/10/2016	S/N	I00459 / F-		28.06		445,535.35
1/10/2016	S/N	I00460 / INTERESES BANCARIOS RAMO 28 CTA 0409497887 DEL ME		25.48		445,560.83
1/10/2016	000631	C00517 / MARGARITA TOVAR CARDENAS			105,733.61	339,827.22
1/10/2016	000632	C00518 / RAMIRO HERRERA EGUIA			3,490.00	336,337.22

920



MUNICIPIO DE VILLA DE GUADALUPE

**CONCILIACION BANCARIA DEL 01 AL 31 DE OCTUBRE DE 2016
BANORTE SEDESOL 3X1 2015 CUENTA No. 0415829395**

	SALDO SEGÚN LIBROS	\$ 36,797.93
MAS:	ABONAMOS Y NO CARGAN:	\$ -
		\$ -
		<hr/>
		\$ 36,797.93
MAS:	CARGAN Y NO ABONAMOS	
MENOS:	ABONAN Y NO CARGAMOS:	
		921
MENOS:	CARGAMOS Y NO ABONAN:	
		\$ -
		<hr/>
	SALDO SEGÚN BANCO	\$ 36,797.93
		<hr/> <hr/>

SEDESOL 3X1 2015
 MUNICIPIO DE VILLA DE GUADALUPE SLP
 CALLE IGNACIO ALDAMA 31
 CENTRO
 VILLA DE GUADALUPE S.L.P.
 SUCURSAL 0849 MATEHUALA
 CORREO

C.P. 78850



No. de cliente 07597888
 RFC MVG850101T56
 Plaza 9588 PLAZA SAN LUIS POTOSI
 Sucursal 0849 MATEHUALA
 Teléfonos Sucursal 8821210
 Dirección Sucursal CONSTITUCION 14 CENTRO
 Periodo De 01/Octubre/2016 al 31/Octubre/2016
 Fecha de corte 31/Octubre/2016
 Página 1 de 3

NO. CUENTA	0415829395
GANANCIA ANUAL TOTAL (GAT) ¹	
GAT NOMINAL	N/A %
GAT REAL ²	N/A %
(+) INTERESES APLICABLES	\$ 4.12
(-) TOTAL DE COMISIONES COBRADAS	\$ 0.00

NO. CUENTA	0415829425
GANANCIA ANUAL TOTAL (GAT) ¹	
GAT NOMINAL	0.00 %
GAT REAL ²	-3.34 %
(+) INTERESES APLICABLES	\$ 0.00
(-) TOTAL DE COMISIONES COBRADAS	\$ 0.00

922

Enlace Global PM C/Intereses
 Octubre 2016

¹ Antes de Impuestos

² La GAT REAL es el rendimiento que obtendría después de descontar la inflación estimada

RESUMEN INTEGRAL

PRODUCTO/SERVICIO	CUENTA	SALDO ANTERIOR	SALDO AL CORTE
ENLACE GLOBAL PM C/INTERESES	0415829395	\$ 36,793.81	\$ 36,797.93
INVERSION GLOBAL PM	0415829425	\$ 0.00	\$ 0.00
TOTAL		\$ 36,793.81	\$ 36,797.93

Enlace Global Pm C/Intereses

No. de CUENTA: 0415829395

DIVISA: PESOS

CLABE: 072 709 00415829395 5

RESUMEN DEL PERIODO

	MONTO
Saldo inicial del período	\$ 36,793.81
(+) Depósitos	\$ 0.00
(-) Retiros	\$ 0.00
(+) Intereses Netos Ganados	\$ 4.12
(-) Comisiones Cobradas	\$ 0.00
(-) IVA sobre comisiones (16%)	\$ 0.00
Saldo Actual	\$ 36,797.93
Saldo Disponible al día*	\$ 36,797.93
Saldo Mínimo requerido	\$ 10,000.00

*SALDO NO DISPONIBLE AL DIA

	MONTO
Depósitos de cheques S.B.C.	\$ 0.00
Comisiones Pendientes de aplicar	\$ 0.00
Compras no aplicadas	\$ 0.00
Total	\$ 0.00

SALDO PROMEDIO DIARIO

	MONTO
En el Período (del 01 Oct al 31 Oct)	\$ 36,793.81
Días que comprende el período	031
Acumulado anual	\$ 34,852.33
Días que comprende el período anual	305

CALCULO DE INTERESES DEVENGADOS

Intereses Tasa Bruta Anual 0.13%	\$ 4.12
Retención de IDE	\$ 0.00
Retención de ISR	\$ 0.00
Intereses Netos Ganados	\$ 4.12

RESUMEN DE COMISIONES

CHEQUES	
Cheques girados	0
Cheques girados sin comisión	0
Cheques girados con comisión	0
Importe de la comisión	\$ 0.00
Por cheques devueltos	\$ 0.00
OTRAS COMISIONES	\$ 0.00

COMPORTAMIENTO DE TARJETA DE DEBITO

Uso en cajeros automáticos	\$ 0.00
Compras en comercios	\$ 0.00
Uso en sucursales	\$ 0.00
Total Uso del débito	\$ 0.00

▼ DETALLE DE OPERACIONES ▼

FECHA	DESCRIPCION DEL CARGO/ ABONO	MONEDA	MONTO DEL RETIRO	MONTO DEL DEPOSITO	SALDO
30-SEP-16	SALDO ANTERIOR				36,793.81
31-OCT-16	LIQ.INT.S/TASA LIQ 2016-10-31	MXP		4.12	36,797.93

AVISOS

IDESCUBRA LAS VENTAJAS QUE LE OFRECE EL SERVICIO DE DEPOSITOS REMOTOS!
REALICE DEPOSITOS CON CHEQUES DESDE LA COMODIDAD DE SU OFICINA Y EVITE FILAS EN SUCURSAL,
LOS DEPOSITOS REALIZADOS CON CHEQUES BANORTE SE REFLEJARAN EN SU CUENTA EL MISMO DIA,
LA COMISION MENSUAL ES DE \$300 Y \$1 POR CADA CHEQUE PROCESADO.
PARA MAYOR INFORMACION LO INVITAMOS A CONTACTAR A SU EJECUTIVO DE CUENTA.

923

▼ INVERSION GLOBAL PM ▼

CONTRATO: 0415829425 **DIVISA:** PESOS **CLABE:** 072 709 00415829425 5

▼ RESUMEN DEL PERIODO ▼ **▼ SALDO PROMEDIO DIARIO ▼**

▼ RESUMEN DEL PERIODO ▼		▼ SALDO PROMEDIO DIARIO ▼	
	MONTO		
Saldo inicial del período	\$ 0.00	En el Período (del 01 Oct al 31 Oct)	\$ 0.00
(+) Depósitos	\$ 0.00	Días que comprende el período	031
(-) Retiros	\$ 0.00	Acumulado anual	\$ 0.00
(+) Intereses Netos Ganados	\$ 0.00	Días que comprende el período anual	305
(-) Total de Comisiones cobradas	\$ 0.00	▼ CALCULO DE INTERESES DEVENGADOS ▼	
(-) IVA sobre comisiones (16%)	\$ 0.00	Intereses Tasa Bruta Anual 0.00%	\$ 0.00
Saldo Actual	\$ 0.00	Retención de IDE	\$ 0.00
Saldo Disponible al día*	\$ 0.00	Retención de ISR	\$ 0.00
Saldo Mínimo requerido	\$ 0.00	Intereses Netos Ganados	\$ 0.00

▼ DETALLE DE OPERACIONES ▼

FECHA	DESCRIPCION DEL CARGO/ ABONO	MONEDA	MONTO DEL RETIRO	MONTO DEL DEPOSITO	SALDO
30-SEP-16	SALDO ANTERIOR				0.00
	SIN MOVIMIENTOS				

(Saldo inicial de \$36,793.81)

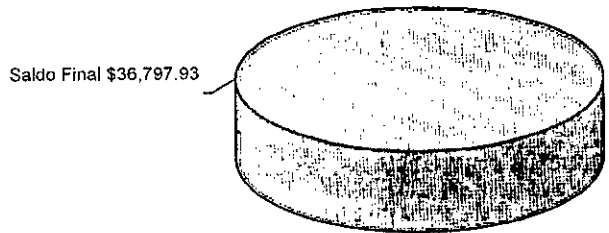

Saldo Final \$36,797.93

Cuando no reciba su estado de cuenta durante los 20 días siguientes de la fecha de corte, y no haya dado instrucciones para que no se le envíe, favor de solicitarlo en su sucursal.

Podrá consultar la información de las comisiones de todos los bancos con fines informativos y de comparación en la CONDUSEF al teléfono 01 800 999 8080 y en la página electrónica:

www.condusef.gob.mx

línea DIRECTA
 para su Empresa
 México, D.F. (55) 5140 5640
 Monterrey (81) 8156 9140
 Guadalajara (33) 3689 9040
 Resto del país. 01 800 DIRECTA (14737821)

www.banorte.com

Banco Mercantil del Norte, S.A. Institución de Banca Múltiple Grupo Financiero Banorte Av. Revolución No. 3000, Colonia Primavera, C.P. 64830, Monterrey, Nuevo León. RFC. BMN930209927.

Banco Mercantil del Norte, S.A. Institución de Banca Múltiple, Grupo Financiero Banorte recibe las consultas, reclamaciones o aclaraciones, en su Unidad Especializada de Atención a Usuarios, ubicada en Av. Paseo de la Reforma No. 505 Piso 43 Colonia Cuauhtémoc C.P. 06500 Delegación Cuauhtémoc, México, D.F. y por Correo Electrónico une@banorte.com o Teléfono 01 800 627 22 92, así como en cualquiera de sus sucursales u oficinas. En el caso de no obtener una respuesta satisfactoria, podrá acudir a la Comisión Nacional para la Protección y Defensa de los Usuarios de Servicios Financieros www.condusef.gob.mx con número telefónico de atención en el Distrito Federal (55) 53400999 y desde el interior de la República el 01 800 999 8080

Advertencia:
 Incumplir tus obligaciones te puede generar comisiones.

El presente Estado de Cuenta no es un comprobante fiscal



Los productos anteriormente descritos se encuentran protegidos por el Instituto para la Protección del Ahorro Bancario (IPAB) hasta por un monto equivalente a 400,000 UDIS por cliente por Institución, lo anterior, de conformidad con las disposiciones legales que regulan a dicho Instituto.

Visita la página www.ipab.org.mx

REFERENCIA DE ABBREVIACIONES:

R.F.C.: Registro Federal de Causantes - CLABE: Clave Bancaria Estandarizada - I.V.A.: Impuesto al Valor Agregado - I.S.R.: Impuesto Sobre la Renta - S.B.C: Saldo salvo Buen Cobro - DISP: Disposición/Dispersión - ATM.: Cajero Automático - BTE.: Banorte - CPA.: Compra - DEP.: Depósito - COM.: Comisión - INTBC.: Interbancaria - O/B.: Otro Banco - CHEQ/CHQ.: Cheque - LIQ.: Liquidación (Pago) - INT.: Interés (es) - EDO.: Estado - CTA.: Cuenta - CAM.: Cámara de Compensación - ABO.: Abono - CAP.: Capital - INV.: Inversión - PZO.: Plazo - DEV.: Devolución - REV.: Reverso - CONS.: Consulta - VEN.: Ventanilla

No. de cliente	07597888
RFC	MVG85010T56
Plaza	9588 PLAZA SAN LUIS POTOSI
Sucursal	0849 MATEHUALA
Teléfonos Sucursal	8821210
Dirección Sucursal	CONSTITUCION 14 CENTRO
Período	De 01/Octubre/2016 al 31/Octubre/2016
Fecha de corte	31/Octubre/2016
Página	3 de 3

▼ INFORME DE DEPÓSITOS EN EFECTIVO MAYORES A \$15,000 PESOS ▼

MUNICIPIO DE VILLA DE GUADALUPE SLP
CALLE IGNACIO ALDAMA 31, CENTRO VILLA DE GUADALUPE S.L.P. C.P. 78850
RFC: MVG85010T56

DEL MES DE **OCTUBRE DE 2016** NO. DE CLIENTE: **07597888**

EXCEDENTES DE DEPÓSITOS	\$	16,754.00
TIPO DE CAMBIO	\$	18.8443

RESUMEN DEL EJERCICIO 2016

MONTO EXCEDENTE DE DEPÓSITOS	\$	926,091.74
------------------------------	----	------------

*Los depósitos en efectivo presentados en el presente informe, son aquellos que exceden la cantidad de \$15,000 (Quince mil pesos 00/100) de forma acumulada en todas las cuentas bajo la titularidad del cliente, dentro de un mes calendario.

BANCO MERCANTIL DEL NORTE S.A., INSTITUCION DE BANCA MULTIPLE
GRUPO FINANCIERO BANORTE,
AV. REVOLUCION NO. 3000, COLONIA PRIMAVERA, C.P. 64830, MONTERREY, N.L.
RFC: BMN930209927

AVISO DE PRIVACIDAD

El artículo tercero transitorio de la Ley para la Protección de Datos Personales en Posesión de Particulares (LPDPPP) establece que los responsables expedirán el aviso de privacidad de conformidad con lo dispuesto en los artículos 16 y 17 de la LPDPPP. Por lo anterior, ponemos a su disposición nuestro aviso de privacidad en www.banorte.com. Se presume que usted consiente tácitamente en el tratamiento de sus datos mientras no manifieste su oposición.

MUNICIPIO DE VILLA DE GUADALUPE
ESTADO DE SAN LUIS POTOSI
AUXILIAR POR CUENTAS DE REGISTRO

(Todas las cuentas) PERIODO SELECCIONADO DEL 01-oct-2016 AL 31-oct-2016

No. CUENTA/Concepto de la cuenta			SALDO		SALDO FINAL	
Fecha	Cheque	No Póliza / Concepto por movimiento	INICIAL	DEBE		HABER
112-03-003	-->	SEDESOL 3X1 2015 CTA. 0415829395	36,793.81	4.12	0.00	36,797.93
1/10/2016	S/N	100469 / INTERESES BANCARIOS SEDESOL 3X1 2015 CTA 0415829395		4.12		36,797.93

925



MUNICIPIO DE VILLA DE GUADALUPE

CONCILIACION BANCARIA DEL 01 AL 31 DE OCTUBRE DE 2016
BANORTE INFRAESTRUCTURA 2016 CUENTA No. 0423695483

MAS:	SALDO SEGÚN LIBROS	\$ 10,314,443.34
	ABONAMOS Y NO CARGAN:	\$ -
		<hr/>
		\$ 10,314,443.34
MAS:	CARGAN Y NO ABONAMOS	
MENOS:	ABONAN Y NO CARGAMOS:	
MENOS:	CARGAMOS Y NO ABONAN:	\$ -
	SALDO SEGÚN BANCO	<u>\$ 10,314,443.34</u>

926

INFRAESTRUCTURA 2016
MUNICIPIO DE VILLA DE GUADALUPE SLP
CALLE IGNACIO ALDAMA 31
CENTRO
VILLA DE GUADALUPE S.L.P.
SUCURSAL 0849 MATEHUALA
CORREO

C.P. 78850



No. de cliente: 07597888
RFC: MVG850101T56
Plaza: 9588 PLAZA SAN LUIS POTOSI
Sucursal: 0849 MATEHUALA
Teléfonos Sucursal: 8821210
Dirección Sucursal: CONSTITUCION 14 CENTRO
Período: De 01/Octubre/2016 al 31/Octubre/2016
Fecha de corte: 31/Octubre/2016
Página: 1 de 4

NO. CUENTA	0423695483
GANANCIA ANUAL TOTAL (GAT) ¹	
GAT NOMINAL	N/A %
GAT REAL ²	N/A %
(+) INTERESES APLICABLES	\$ 2,471.75
(-) TOTAL DE COMISIONES COBRADAS	\$ 15.00

NO. CUENTA	0423696172
GANANCIA ANUAL TOTAL (GAT) ¹	
GAT NOMINAL	0.00 %
GAT REAL ²	-3.34 %
(+) INTERESES APLICABLES	\$ 0.00
(-) TOTAL DE COMISIONES COBRADAS	\$ 0.00

927

Enlace Global PM C/Intereses
Octubre 2016

¹ Antes de Impuestos

² La GAT REAL es el rendimiento que obtendría después de descontar la inflación estimada

RESUMEN INTEGRAL

PRODUCTO/SERVICIO	CUENTA	SALDO ANTERIOR	SALDO AL CORTE
ENLACE GLOBAL PM C/INTERESES	0423695483	\$ 9,271,779.97	\$ 10,314,443.34
INVERSION GLOBAL PM	0423696172	\$ 0.00	\$ 0.00
TOTAL		\$ 9,271,779.97	\$ 10,314,443.34

Enlace Global Pm C/Intereses

No. de CUENTA: 0423695483

DIVISA: PESOS

CLABE: 072 709 00423695483 1

RESUMEN DEL PERIODO

	MONTO
Saldo inicial del período	\$ 9,271,779.97
(+) Depósitos	\$ 4,578,170.50
(-) Retiros	\$ 3,537,961.48
(+) Intereses Netos Ganados	\$ 2,471.75
(-) Comisiones Cobradas	\$ 15.00
(-) IVA sobre comisiones (16%)	\$ 2.40
Saldo Actual	\$ 10,314,443.34
Saldo Disponible al día*	\$ 10,314,443.34
Saldo Mínimo requerido	\$ 0.00

SALDO PROMEDIO DIARIO

	MONTO
En el Período (del 01 Oct al 31 Oct)	\$ 10,251,487.67
Días que comprende el período	031
Acumulado anual	\$ 6,139,180.92
Días que comprende el período anual	286

CALCULO DE INTERESES DEVENGADOS

Intereses Tasa Bruta Anual 0.28%	\$ 2,471.75
Retención de IDE	\$ 0.00
Retención de ISR	\$ 0.00
Intereses Netos Ganados	\$ 2,471.75

*SALDO NO DISPONIBLE AL DIA

	MONTO
Depósitos de cheques S.B.C.	\$ 0.00
Comisiones Pendientes de aplicar	\$ 0.00
Compras no aplicadas	\$ 0.00
Total	\$ 0.00

RESUMEN DE COMISIONES

CHEQUES	
Cheques girados	8
Cheques girados sin comisión	8
Cheques girados con comisión	0
Importe de la comisión	\$ 0.00
Por cheques devueltos	\$ 0.00
OTRAS COMISIONES	\$ 15.00

COMPORTAMIENTO DE TARJETA DE DEBITO

Uso en cajeros automáticos	\$ 0.00
Compras en comercios	\$ 0.00
Uso en sucursales	\$ 0.00
Total Uso del débito	\$ 0.00

La fecha de corte coincide con la fecha de terminación del periodo que se señala en el presente estado de cuenta. Las operaciones efectuadas durante días no laborales o después de la hora de corte de fin de día serán consideradas en nuestra contabilidad como realizadas en el siguiente día hábil bancario. Usted dispone de 90 días después de la fecha de corte para objetar la información contenida en su estado de cuenta, de no hacerlo se asumirá su conformidad al respecto.

▼ DETALLE DE OPERACIONES ▼

FECHA	DESCRIPCION DEL CARGO/ ABONO	MONEDA	MONTO DEL RETIRO	MONTO DEL DEPOSITO	SALDO
30-SEP-16	SALDO ANTERIOR				9,271,779.97
03-OCT-16	002601001610030000145704 SPEI RECIBIDO DEL BANCO 0012 BBVA BANCOMER DEL CLIENTE SECRETARIA DE FINANZAS DE LA CLABE 012700001015002364 CON RFC GES850101L4A CONCEPTO: SECRETARIA DE FINANZ AS REFERENCIA: 0310168 CVE RAST: 002601001610030000145704	MXP		2,265,599.00	11,537,378.97
07-OCT-16	CHEQUE PAGADO 0000060 DEPOSITO A CTA. 0853695400 RFC HEG18307291M3	MXP	773,815.59		10,763,563.38
07-OCT-16	DEPOSITO DE CUENTA PROPIA 0000000001, DE LA CUENTA 0423696958 FORTA A INFRA	MXP		46,971.50	10,810,534.88
08-OCT-16	CHEQUE PAGADO 0000061 DEPOSITO A CTA. 0643358577 RFC MAR030304RY6	MXP	47,999.99		10,762,534.89
09-OCT-16	CHEQUE PAGADO 0000062	MXP	19,000.00		10,743,534.89
10-OCT-16	COM TRANSMISION NOMINA X SUC	MXP	15.00		10,743,519.89
18-OCT-16	IVA COM. TRANS. NOMINA SUC	MXP	2.40		10,743,517.49
20-OCT-16	CHEQUE PAGADO 0000063 DEPOSITO A CTA. 0856304413 RFC HEDJ7910112V3	MXP	669,300.00		10,074,217.49
21-OCT-16	CHEQUE PAGADO 0000064 DEPOSITO A CTA. 0259641362 RFC QUSP820907JT6	MXP	146,860.90		9,927,356.59
25-OCT-16	CHEQUE CAMARA 0000066 EAH8005091FO	MXP	293,040.00		9,634,316.59
28-OCT-16	CHEQUE PAGADO 0000067 DEPOSITO A CTA. 0853695400 RFC HEG18307291M3	MXP	1,567,797.34		8,066,519.25
31-OCT-16	CHEQUE PAGADO 0000068	MXP	20,147.66		8,046,371.59
31-OCT-16	002601001610310000244132 SPEI RECIBIDO DEL BANCO 0012 BBVA BANCOMER DEL CLIENTE SECRETARIA DE FINANZAS DE LA CLABE 012700001015002364 CON RFC GES850101L4A CONCEPTO: SECRETARIA DE FINANZ AS REFERENCIA: 3110168 CVE RAST: 002601001610310000244132	MXP		2,265,600.00	10,311,971.59
31-OCT-16	LIQ.INT.S/TASA LIQ 2016-10-31	MXP		2,471.75	10,314,443.34



DESCUBRA LAS VENTAJAS QUE LE OFRECE EL SERVICIO DE DEPOSITOS REMOTOS!
REALICE DEPOSITOS CON CHEQUES DESDE LA COMODIDAD DE SU OFICINA Y EVITE FILAS EN SUCURSAL,
LOS DEPOSITOS REALIZADOS CON CHEQUES BANORTE SE REFLEJARAN EN SU CUENTA EL MISMO DIA,
LA COMISION MENSUAL ES DE \$300 Y \$1 POR CADA CHEQUE PROCESADO.
PARA MAYOR INFORMACION LO INVITAMOS A CONTACTAR A SU EJECUTIVO DE CUENTA.

▼ INVERSION GLOBAL PM ▼

CONTRATO: 0423696172

DIVISA: PESOS

CLABE: 072 709 00423696172 7

REFERENCIA DE ABBREVIACIONES:

R.F.C.: Registro Federal de Causantes - CLABE: Clave Bancaria Estandarizada - I.V.A.: Impuesto al Valor Agregado - I.S.R.: Impuesto Sobre la Renta
- S.B.C.: Saldo salvo Buen Cobro - DISP.: Disposición/Dispersión - ATM.: Cajero Automático - BTE.: Banorte - CPA.: Compra - DEP.: Depósito - COM.: Comisión
-INTBC.: Interbancaria - O/B.: Otro Banco - CHEQ/CHQ.: Cheque - LIQ.: Liquidación (Pago) - INT.: Interés (es) - EDO.: Estado - CTA.: Cuenta - CAM.: Cámara
de Compensación - ABO.: Abono - CAP.: Capital - INV.: Inversión - PZO.: Plazo - DEV.: Devolución - REV.: Reverso - CONS.: Consulta. - VEN.: Ventanilla

Cuando no reciba su estado de cuenta durante los 20 días siguientes de la fecha de corte, y no haya dado instrucciones para que no se le envíe, favor de solicitarlo en su sucursal.

Podrá consultar la información de las comisiones de todos los bancos con fines informativos y de comparación en la CONDUSEF al teléfono 01 800 999 8080 y en la página electrónica: www.condusef.gob.mx



www.banorte.com

Banco Mercantil del Norte, S.A. Institución de Banca Múltiple Grupo Financiero Banorte Av. Revolución No. 3000, Colonia Primavera, C.P. 64830, Monterrey, Nuevo León. RFC. BMN930209927.

Banco Mercantil del Norte, S.A. Institución de Banca Múltiple, Grupo Financiero Banorte recibe las consultas, reclamaciones o aclaraciones, en su Unidad Especializada de Atención a Usuarios, ubicada en Av. Paseo de la Reforma No. 505 Piso 43 Colonia Cuauhtémoc C.P. 06500 Delegación Cuauhtémoc, México, D.F. y por Correo Electrónico une@banorte.com o Teléfono 01 800 627 22 92, así como en cualquiera de sus sucursales u oficinas. En el caso de no obtener una respuesta satisfactoria, podrá acudir a la Comisión Nacional para la Protección y Defensa de los Usuarios de Servicios Financieros www.condusef.gob.mx con número telefónico de atención en el Distrito Federal (55) 53400999 y desde el interior de la República el 01 800 999 8080

Advertencia:
Incumplir tus obligaciones te puede generar comisiones.

El presente Estado de Cuenta no es un comprobante fiscal



Los productos anteriormente descritos se encuentran protegidos por el Instituto para la Protección del Ahorro Bancario (IPAB) hasta por un monto equivalente a 400,000 UDIS por cliente por Institución, lo anterior, de conformidad con las disposiciones legales que regulan a dicho Instituto.

Visita la página www.ipab.org.mx

RESUMEN DEL PERIODO		SALDO PROMEDIO DIARIO	
	MONTO		
Saldo inicial del período	\$ 0.00	En el Período (del 01 Oct al 31 Oct)	\$ 0.00
(+) Depósitos	\$ 0.00	Días que comprende el período	031
(-) Retiros	\$ 0.00	Acumulado anual	\$ 0.00
(+) Intereses Netos Ganados	\$ 0.00	Días que comprende el período anual	286
(-) Total de Comisiones cobradas	\$ 0.00	CALCULO DE INTERESES DEVENGADOS	
(-) IVA sobre comisiones (16%)	\$ 0.00	Intereses Tasa Bruta Anual 0.00%	\$ 0.00
Saldo Actual	\$ 0.00	Retención de IDE	\$ 0.00
Saldo Disponible al día*	\$ 0.00	Retención de ISR	\$ 0.00
Saldo Mínimo requerido	\$ 0.00	Intereses Netos Ganados	\$ 0.00

DETALLE DE OPERACIONES

FECHA	DESCRIPCION DEL CARGO/ ABONO	MONEDA	MONTO DEL RETIRO	MONTO DEL DEPOSITO	SALDO
30-SEP-16	SALDO ANTERIOR				0.00
	SIN MOVIMIENTOS				

(Saldo Inicial de \$9,271,779.97)

Saldo Final \$10,314,443.34

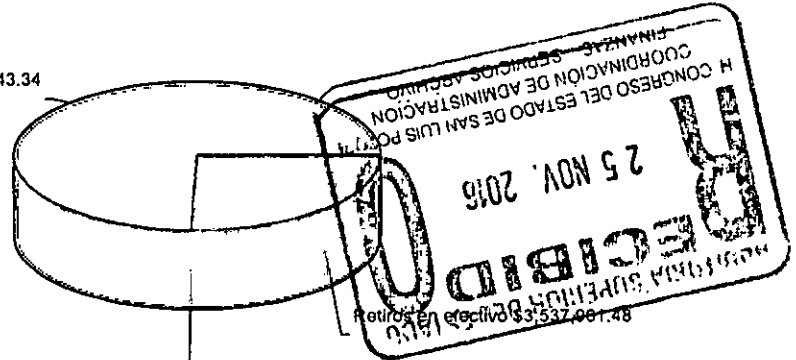

Comisiones \$15.00
Otros Cargos \$2.40

11 829

La fecha de corte coincide con la fecha de terminación del período que se señala en el presente estado de cuenta. Las operaciones efectuadas durante días no laborales o después de la hora de corte de fin de día serán consideradas en nuestra contabilidad como realizadas en el siguiente día hábil bancario. Usted dispone de 90 días después de la fecha de corte para objetar la información contenida en su estado de cuenta, de no hacerlo se asumirá su conformidad al respecto.

No. de cliente	07597888
RFC	MVG850101T56
Plaza	9588 PLAZA SAN LUIS POTOSI
Sucursal	0849 MATEHUALA
Teléfonos Sucursal	8821210
Dirección Sucursal	CONSTITUCION 14 CENTRO
Período	De 01/Octubre/2016 al 31/Octubre/2016
Fecha de corte	31/Octubre/2016
Página	4 de 4

▼ INFORME DE DEPÓSITOS EN EFECTIVO MAYORES A \$15,000 PESOS ▼

MUNICIPIO DE VILLA DE GUADALUPE SLP
CALLE IGNACIO ALDAMA 31, CENTRO VILLA DE GUADALUPE S.L.P. C.P. 78850
RFC: MVG850101T56

DEL MES DE **OCTUBRE** DE 2016 NO. DE CLIENTE: **07597888**

EXCEDENTES DE DEPOSITOS	\$	16,754.00
TIPO DE CAMBIO	\$	18.8443

RESUMEN DEL EJERCICIO 2016

MONTO EXCEDENTE DE DEPOSITOS	\$	926,091.74
------------------------------	----	------------

*Los depósitos en efectivo presentados en el presente informe, son aquellos que exceden la cantidad de \$15,000 (Quince mil pesos 00/100) de forma acumulada en todas las cuentas bajo la titularidad del cliente, dentro de un mes calendario.

BANCO MERCANTIL DEL NORTE S.A., INSTITUCION DE BANCA MULTIPLE
GRUPO FINANCIERO BANORTE,
AV. REVOLUCION NO. 3000, COLONIA PRIMAVERA, C.P. 64830, MONTERREY, N.L.
RFC: BMN930209927

AVISO DE PRIVACIDAD

El artículo tercero transitorio de la Ley para la Protección de Datos Personales en Posesión de Particulares (LPDPPP) establece que los responsables expedirán el aviso de privacidad de conformidad con lo dispuesto en los artículos 16 y 17 de la LPDPPP. Por lo anterior, ponemos a su disposición nuestro aviso de privacidad en www.banorte.com. Se presume que usted consiente tácitamente en el tratamiento de sus datos mientras no manifieste su oposición.

AUXILIAR POR CUENTAS DE REGISTRO

(Todas las cuentas) PERIODO SELECCIONADO DEL 01-oct-2016 AL 31-oct-2016

No. CUENTA/Concepto de la cuenta			SALDO			SALDO FINAL
Fecha	Cheque	No Póliza / Concepto por movimiento	INICIAL	DEBE	HABER	
112-10-003 --> INFRAESTRUCTURA 2016 CTA. 0423695483			9,271,779.97	4,580,642.25	3,537,978.88	10,314,443.34
1/10/2016	S/N	100424 / F-145643, APORTACION INFRA 2016 CTA 0423695483, SRIA F		2,265,599.00		11,537,378.97
5/10/2016	000060	C00481 / HERNANDEZ GARCIA ISRAEL			773,815.59	10,763,563.38
5/10/2016	000061	C00482 / MARTELEC SA DE CV			47,999.99	10,715,563.39
7/10/2016	S/N	100432 / PAGO POR PRESTAMO DE INFRA 2016 A FORTA 2016		46,971.50		10,762,534.89
7/10/2016	000062	C00494 / MARGARITA TOVAR CARDENAS			19,000.00	10,743,534.89
8/10/2016	S/N	D00085 / IVA DE COMISIONES BANCARIAS INFRA 2016 CTA 0423695			2.40	10,743,532.49
8/10/2016	S/N	D00085 / COMISIONES BANCARIAS INFRA 2016 CTA 0423695483, ME			15.00	10,743,517.49
9/10/2016	000063	C00503 / HERNÁNDEZ DOMÍNGUEZ JOSE JUAN			669,300.00	10,074,217.49
9/10/2016	000064	C00505 / QUINTANA SORIA PEDRO ENRIQUE			146,860.90	9,927,356.59
1/10/2016	000066	C00506 / EQUIPOS Y ACCESORIOS HIDRAULICOS DEL CENTRO S.A.			293,040.00	9,634,316.59
1/10/2016	000065	E00224 / CHEQUE CANCELADO				9,634,316.59
7/10/2016	000067	C00514 / HERNANDEZ GARCIA ISRAEL			1,567,797.34	8,066,519.25
1/10/2016	S/N	100461 / F-8690, APORTACION INFRA 2016 CTA 0423695483, SRIA FIN		2,265,600.00		10,332,119.25
1/10/2016	S/N	100462 / INTERESES BANCARIOS INFRA 2016 CTA 0423695483, MES D		2,471.75		10,334,591.00
1/10/2016	000068	C00519 / MARGARITA TOVAR CARDENAS			20,147.66	10,314,443.34

931



MUNICIPIO DE VILLA DE GUADALUPE

CONCILIACION BANCARIA DEL 01 AL 31 DE OCTUBRE DE 2016
BANORTE FORTALECIMIENTO 2016 CUENTA No. 0423696958

	SALDO SEGÚN LIBROS		\$	426,357.86
MAS:	ABONAMOS Y NO CARGAN:			
	31/10/2016 RAMIRO HERRERA EGUIA	120	2,318.50	
	31/10/2016 FRANCISCO JAVIER GRIMALDO GLZ	121 \$	2,900.00	
			\$	5,218.50
			\$	431,576.36
MAS:	CARGAN Y NO ABONAMOS			
MENOS:	ABONAN Y NO CARGAMOS:			
MENOS:	CARGAMOS Y NO ABONAN:			
			\$	-
	SALDO SEGÚN BANCO		\$	431,576.36

932

FORTALECIMIENTO 2016
MUNICIPIO DE VILLA DE GUADALUPE SLP
CALLE IGNACIO ALDAMA 31
CENTRO
VILLA DE GUADALUPE S.L.P.
SUCURSAL 0849 MATEHUALA
CORREO

C.P. 78850



No. de cliente 07597888
RFC MVG850101T56
Plaza 9588 PLAZA SAN LUIS POTOSI
Sucursal 0849 MATEHUALA
Teléfonos Sucursal 8821210
Dirección Sucursal CONSTITUCION 14 CENTRO
Período De 01/Octubre/2016 al 31/Octubre/2016
Fecha de corte 31/Octubre/2016
Página 1 de 4

NO. CUENTA	0423696958
GANANCIA ANUAL TOTAL (GAT) ¹	
GAT NOMINAL	N/A %
GAT REAL ²	N/A %
(+) INTERESES APLICABLES	\$ 30.73
(-) TOTAL DE COMISIONES COBRADAS	\$ 15.00

NO. CUENTA	0423697580
GANANCIA ANUAL TOTAL (GAT) ¹	
GAT NOMINAL	0.00 %
GAT REAL ²	-3.34 %
(+) INTERESES APLICABLES	\$ 0.00
(-) TOTAL DE COMISIONES COBRADAS	\$ 0.00

Enlace Global PM C/Intereses
Octubre 2016

¹ Antes de Impuestos

² La GAT REAL es el rendimiento que obtendría después de descontar la inflación estimada

▼ RESUMEN INTEGRAL ▼

PRODUCTO/SERVICIO	CUENTA	SALDO ANTERIOR	SALDO AL CORTE
ENLACE GLOBAL PM C/INTERESES	0423696958	\$ 372,950.14	\$ 431,576.36
INVERSION GLOBAL PM	0423697580	\$ 0.00	\$ 0.00
TOTAL		\$ 372,950.14	\$ 431,576.36

▼ Enlace Global Pm C/Intereses ▼

No. de CUENTA: 0423696958

DIVISA: PESOS

CLABE: 072 709 00423696958 3

▼ RESUMEN DEL PERIODO ▼

	MONTO
Saldo inicial del período	\$ 372,950.14
(+) Depósitos	\$ 435,300.00
(-) Retiros	\$ 376,687.11
(+) Intereses Netos Ganados	\$ 30.73
(-) Comisiones Cobradas	\$ 15.00
(-) IVA sobre comisiones (16%)	\$ 2.40
Saldo Actual	\$ 431,576.36
Saldo Disponible al día*	\$ 431,576.36
Saldo Mínimo requerido	\$ 0.00

▼ *SALDO NO DISPONIBLE AL DIA ▼

	MONTO
Depósitos de cheques S.B.C.	\$ 0.00
Comisiones Pendientes de aplicar	\$ 0.00
Compras no aplicadas	\$ 0.00
Total	\$ 0.00

▼ SALDO PROMEDIO DIARIO ▼

	MONTO
En el Período (del 01 Oct al 31 Oct)	\$ 162,189.38
Días que comprende el período	031
Acumulado anual	\$ 172,182.26
Días que comprende el período anual	286

▼ CALCULO DE INTERESES DEVENGADOS ▼

Intereses Tasa Bruta Anual 0.22%	\$ 30.73
Retención de IDE	\$ 0.00
Retención de ISR	\$ 0.00
Intereses Netos Ganados	\$ 30.73

▼ RESUMEN DE COMISIONES ▼

CHEQUES	
Cheques girados	13
Cheques girados sin comisión	13
Cheques girados con comisión	0
Importe de la comisión	\$ 0.00
Por cheques devueltos	\$ 0.00
OTRAS COMISIONES	\$ 15.00

▼ COMPORTAMIENTO DE TARJETA DE DEBITO ▼

Uso en cajeros automáticos	\$ 0.00
Compras en comercios	\$ 0.00
Uso en sucursales	\$ 0.00
Total Uso del débito	\$ 0.00

933

La fecha de corte coincide con la fecha de terminación del período que se señala en el presente estado de cuenta. Las operaciones efectuadas durante días no laborales o después de la hora de corte de fin de día serán consideradas en nuestra contabilidad como realizadas en el siguiente día hábil bancario. Usted dispone de 90 días después de la fecha de corte para objetar la información contenida en su estado de cuenta, de no hacerlo se asumirá su conformidad al respecto.

▼ DETALLE DE OPERACIONES ▼						
FECHA	DESCRIPCION DEL CARGO/ ABONO	MONEDA	MONTO DEL RETIRO	MONTO DEL DEPOSITO	SALDO	
30-SEP-16	SALDO ANTERIOR					372,950.14
06-OCT-16	CHEQUE PAGADO 0000110	MXP	150,000.00			222,950.14
	DEPOSITO A CTA. 0409497887 RFC MVG850101T56					
07-OCT-16	CHEQUE PAGADO 0000108	MXP	7,000.00			215,950.14
	DEPOSITO A CTA. 0618143708 RFC GPM070720FX8					
07-OCT-16	CHEQUE PAGADO 0000109	MXP	15,000.00			200,950.14
	DEPOSITO A CTA. 0618143708 RFC GPM070720FX8					
07-OCT-16	TRASPASO A CUENTA PROPIA	MXP	46,971.50			153,978.64
	0000000001 IVA:00000000.00 , A LA CUENTA 0423695483					
	FORTA A INFRA AL R.F.C. MVG850101T56					
07-OCT-16	DEPOSITO DE CUENTA PROPIA	MXP		20,000.00		173,978.64
	0000000000 , DE LA CUENTA 0409497887					
	RAMO 28 A FORTALECIMIENTO					
11-OCT-16	CHEQUE CAMARA 0000111	MXP	9,650.00			164,328.64
	GULJ781026DCO					
11-OCT-16	CHEQUE PAGADO 0000112	MXP	6,829.67			157,498.97
11-OCT-16	CHEQUE PAGADO 0000113	MXP	13,585.45			143,913.52
12-OCT-16	CHEQUE PAGADO 0000115	MXP	26,500.00			117,413.52
12-OCT-16	CHEQUE PAGADO 0000114	MXP	18,550.00			98,863.52
14-OCT-16	COM TRANSMISION NOMINA X SUC	MXP	15.00			98,848.52
14-OCT-16	IVA COM. TRANS. NOMINA SUC	MXP	2.40			98,846.12
18-OCT-16	CHEQUE PAGADO 0000093	MXP	855.00			97,991.12
	DEPOSITO A CTA. 0618143708 RFC GPM070720FX8					
21-OCT-16	CHEQUE PAGADO 0000116	MXP	10,000.00			87,991.12
	DEPOSITO A CTA. 0618143708 RFC GPM070720FX8					
27-OCT-16	CHEQUE PAGADO 0000117	MXP	24,550.00			63,441.12
	DEPOSITO A CTA. 0618143708 RFC GPM070720FX8					
31-OCT-16	CHEQUE PAGADO 0000118	MXP	19,203.39			44,237.73
31-OCT-16	CHEQUE PAGADO 0000119	MXP	27,992.10			16,245.63
31-OCT-16	002601001610310000244605	MXP		415,300.00		431,545.63
	SPEI RECIBIDO DEL BANCO 0012 BBVA BANCOMER					
	DEL CLIENTE SECRETARIA DE FINANZAS					
	DE LA CLABE 012700001015002364 CON RFC GES850101L4A					
	CONCEPTO: SECRETARIA DE FINANZAS					
	REFERENCIA: 3110168 CVE RAST: 002601001610310000244605					
31-OCT-16	LIO.INT.S/TASA LIO 2016-10-31	MXP		30.73		431,576.36

Quando no reciba su estado de cuenta durante los 20 dias siguientes de la fecha de corte, y no haya dado instrucciones para que no se le envíe, favor de solicitarlo en su sucursal.

Podrá consultar la información de las comisiones de todos los bancos con fines informativos y de comparación en la CONDUSEF al teléfono 01 800 999 8080 y en la página electrónica: www.condusef.gob.mx

línea
DIRECTA
para su emprendimiento
México, D.F. (55) 5148 5640
Monterrey (81) 8136 9640
Culiacán (61) 3448 9040
Mérida del Yucatán (91) 800 DIRECTA
(147 3282)

www.banorte.com

Banco Mercantil del Norte, S.A. Institución de Banca Múltiple Grupo Financiero Banorte Av. Revolución No. 3000, Colonia Primavera, C.P. 64830, Monterrey, Nuevo León. RFC. BMN930209927.

Banco Mercantil del Norte, S.A. Institución de Banca Múltiple, Grupo Financiero Banorte recibe las consultas, reclamaciones o aclaraciones, en su Unidad Especializada de Atención a Usuarios, ubicada en Av. Paseo de la Reforma No. 505 Piso 43 Colonia Cuauhtémoc C.P. 06500 Delegación Cuauhtémoc, México, D.F. y por Correo Electrónico une@banorte.com o Teléfono 01 800 627 22 92, así como en cualquiera de sus sucursales u oficinas. En el caso de no obtener una respuesta satisfactoria, podrá acudir a la Comisión Nacional para la Protección y Defensa de los Usuarios de Servicios Financieros www.condusef.gob.mx con número telefónico de atención en el Distrito Federal (55) 53400999 y desde el interior de la República el 01 800 999 8080

Advertencia:
Incumplir tus obligaciones te puede generar comisiones.

El presente Estado de Cuenta no es un comprobante fiscal



Los productos anteriormente descritos se encuentran protegidos por el Instituto para la Protección del Ahorro Bancario (IPAB) hasta por un monto equivalente a 400,000 UDIS por cliente por Institución, lo anterior de conformidad con las disposiciones legales que regulan a dicho Instituto.

Visita la página www.ipab.org.mx

DESCUBRA LAS VENTAJAS QUE LE OFRECE EL SERVICIO DE DEPOSITOS REMOTOS!
REALICE DEPOSITOS CON CHEQUES DESDE LA COMODIDAD DE SU OFICINA Y EVITE FILAS EN SUCURSAL,
LOS DEPOSITOS REALIZADOS CON CHEQUES BANORTE SE REFLEJARAN EN SU CUENTA EL MISMO DIA,
LA COMISION MENSUAL ES DE \$300 Y \$1 POR CADA CHEQUE PROCESADO.
PARA MAYOR INFORMACION LO INVITAMOS A CONTACTAR A SU EJECUTIVO DE CUENTA.

934

AVISO

▼ INVERSION GLOBAL PM ▼
CONTRATO: 0423697580 DIVISA: PESOS CLABE: 072 709 00423697580 7

REFERENCIA DE ABREVIACIONES:

R.F.C.: Registro Federal de Causantes - CLABE: Clave Bancaria Estandarizada - I.V.A.: Impuesto al Valor Agregado - I.S.R.: Impuesto Sobre la Renta - S.B.C: Saldo salvo Buen Cobro - DISP.: Disposición/Dispersión - ATM.: Cajero Automático - BTE.: Banorte - CPA.: Compra - DEP.: Depósito - COM.: Comisión - INTBC.: Interbancaria - O/B.: Otro Banco - CHEQ/CHQ.: Cheque - LIQ.: Liquidación (Pago) - INT.: Interés (es) - EDO.: Estado - CTA.: Cuenta - CAM.: Cámara de Compensación - ABO.: Abono - CAP.: Capital - INV.: Inversión - PZO.: Plazo - DEV.: Devolución - REV.: Reverso - CONS.: Consulta. - VEN.: Ventanilla

RESUMEN DEL PERIODO

	MONTO
Saldo inicial del período	\$ 0.00
(+) Depósitos	\$ 0.00
(-) Retiros	\$ 0.00
(+) Intereses Netos Ganados	\$ 0.00
(-) Total de Comisiones cobradas	\$ 0.00
(-) IVA sobre comisiones (16%)	\$ 0.00
Saldo Actual	\$ 0.00
Saldo Disponible al día*	\$ 0.00
Saldo Mínimo requerido	\$ 0.00

SALDO PROMEDIO DIARIO

En el Período (del 01 Oct al 31 Oct)	\$ 0.00
Días que comprende el período	031
Acumulado anual	\$ 0.00
Días que comprende el período anual	286

CALCULO DE INTERESES DEVENGADOS

Intereses Tasa Bruta Anual 0.00%	\$ 0.00
Retención de IDE	\$ 0.00
Retención de ISR	\$ 0.00
Intereses Netos Ganados	\$ 0.00

DETALLE DE OPERACIONES

FECHA	DESCRIPCION DEL CARGO/ ABONO	MONEDA	MONTO DEL RETIRO	MONTO DEL DEPOSITO	SALDO
30-SEP-16	SALDO ANTERIOR				0.00
	SIN MOVIMIENTOS				

(Saldo inicial de \$372,950.14)

Saldo Final \$431,576.36

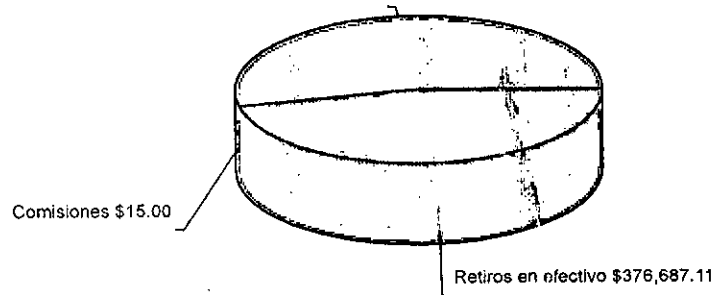

935

No. de cliente	07597888
RFC	MVG850101T56
Plaza	9588 PLAZA SAN LUIS POTOSI
Sucursal	0849 MATEHUALA
Teléfonos Sucursal	8821210
Dirección Sucursal	CONSTITUCION 14 CENTRO
Período	De 01/Octubre/2016 al 31/Octubre/2016
Fecha de corte	31/Octubre/2016
Página	4 de 4

▼ INFORME DE DEPÓSITOS EN EFECTIVO MAYORES A \$15,000 PESOS ▼

MUNICIPIO DE VILLA DE GUADALUPE SLP
 CALLE IGNACIO ALDAMA 31, CENTRO VILLA DE GUADALUPE S.L.P. C.P. 78850
 RFC: MVG850101T56

DEL MES DE OCTUBRE DE 2016 NO. DE CLIENTE: 07597888

EXCEDENTES DE DEPÓSITOS	\$	16,754.00
TIPO DE CAMBIO	\$	18.8443
RESUMEN DEL EJERCICIO 2016		
MONTO EXCEDENTE DE DEPÓSITOS	\$	926,091.74

* Los depósitos en efectivo presentados en el presente informe, son aquellos que exceden la cantidad de \$15,000 (Quince mil pesos 00/100) de forma acumulada en todas las cuentas bajo la titularidad del cliente, dentro de un mes calendario.

BANCO MERCANTIL DEL NORTE S.A., INSTITUCION DE BANCA MULTIPLE
 GRUPO FINANCIERO BANORTE,
 AV. REVOLUCION NO. 3000, COLONIA PRIMAVERA, C.P. 64830, MONTERREY, N.L.
 RFC: BMN930209927

AVISO DE PRIVACIDAD

El artículo tercero transitorio de la Ley para la Protección de Datos Personales en Posesión de Particulares (LPDPPP) establece que los responsables expedirán el aviso de privacidad de conformidad con lo dispuesto en los artículos 16 y 17 de la LPDPPP. Por lo anterior, ponemos a su disposición nuestro aviso de privacidad en www.banorte.com. Se presume que usted consiente tácitamente en el tratamiento de sus datos mientras no manifieste su oposición.

936

MUNICIPIO DE VILLA DE GUADALUPE
ESTADO DE SAN LUIS POTOSI
AUXILIAR POR CUENTAS DE REGISTRO

(Todas las cuentas) PERIODO SELECCIONADO DEL 01-oct-2016 AL 31-oct-2016

No.CUENTA/Concepto de la cuenta			SALDO	DEBE	HABER	SALDO FINAL
Fecha	Cheque	No Póliza / Concepto por movimiento	INICIAL			
1112-10-004 --> FORTALECIMIENTO 2016 0423696958			372,095.14	435,330.73	381,068.01	426,357.86
5/10/2016	000108	C00477 / GASOLINERA EL POZO 1901, S.A. DE C.V.			7,000.00	365,095.14
5/10/2016	000109	C00478 / GASOLINERA EL POZO 1901, S.A. DE C.V.			15,000.00	350,095.14
6/10/2016	000110	C00483 / MUNICIPIO VILLA DE GUADALUPE			150,000.00	200,095.14
7/10/2016	S/N	I00433 / PAGO POR PRESTAMO DE FORTA A RAMO 28		20,000.00		220,095.14
7/10/2016	000111	C00484 / JORGE IVAN GUEVARA LOPEZ			9,650.00	210,445.14
7/10/2016	TRANSF	E00219 / PAGO DE PRESTAMO DE FORTA 2016 CTA 0423696958 A IN			46,971.50	163,473.64
0/10/2016	000112	C00488 / JUAN LUIS ARANDA MARTINEZ			6,829.67	156,643.97
0/10/2016	000113	C00489 / EDGAR CORONADO RODRIGUEZ			13,585.45	143,058.52
2/10/2016	000114	C00495 / MARGARITA TOVAR CARDENAS			18,550.00	124,508.52
2/10/2016	000115	C00496 / MARGARITA TOVAR CARDENAS			26,500.00	98,008.52
4/10/2016	S/N	D00083 / IVA DE COMISION BANCARIA FORTA 2016 CTA 0423696958			2.40	98,006.12
4/10/2016	S/N	D00083 / COMISION BANCARIA FORTA 2016 CTA 0423696958, MES D			15.00	97,991.12
9/10/2016	000116	C00504 / GASOLINERA EL POZO 1901, S.A. DE C.V.			10,000.00	87,991.12
9/10/2016	000117	C00510 / GASOLINERA EL POZO 1901, S.A. DE C.V.			24,550.00	63,441.12
31/10/2016	S/N	I00463 / F-0d9cc, APORTACION FORTA 2016 CTA 0423696958, SRIA FI		415,300.00		478,741.12
31/10/2016	S/N	I00464 / INTERESES BANCARIOS FORTA CTA 0423696958, DEL MES I		30.73		478,771.85
31/10/2016	000118	C00520 / MARGARITA TOVAR CARDENAS			19,203.39	459,568.46
31/10/2016	000119	C00521 / MARGARITA TOVAR CARDENAS			27,992.10	431,576.36
31/10/2016	000120	C00522 / RAMIRO HERRERA EGUIA			2,318.50	429,257.86
31/10/2016	000121	C00523 / FRANCISCO JAVIER GRIMALDO GONZALEZ			2,900.00	426,357.86

937

FAM 2015
MUNICIPIO DE VILLA DE GUADALUPE SLP
CALLE IGNACIO ALDAMA 31
CENTRO
VILLA DE GUADALUPE S.L.P.
SUCURSAL 0849 MATEHUALA
CORREO

C.P. 78850



No. de cliente	07597888
RFC	MVG850101T56
Plaza	9588 PLAZA SAN LUIS POTOSI
Sucursal	0849 MATEHUALA
Teléfonos Sucursal	8821210
Dirección Sucursal	CONSTITUCION 14 CENTRO
Período	De 01/Octubre/2016 al 31/Octubre/2016
Fecha de corte	31/Octubre/2016
Página	1 de 4

NO. CUENTA	0424626112
GANANCIA ANUAL TOTAL (GAT) ¹	
GAT NOMINAL	N/A %
GAT REAL ²	N/A %
(+) INTERESES APLICABLES	\$ 0.00
(-) TOTAL DE COMISIONES COBRADAS	\$ 390.00

NO. CUENTA	0424626671
GANANCIA ANUAL TOTAL (GAT) ¹	
GAT NOMINAL	0.00 %
GAT REAL ²	-3.34 %
(+) INTERESES APLICABLES	\$ 0.00
(-) TOTAL DE COMISIONES COBRADAS	\$ 0.00

Enlace Global PM C/Intereses
Octubre 2016

¹ Antes de impuestos

² La GAT REAL es el rendimiento que obtendría después de descontar la inflación estimada

▼ RESUMEN INTEGRAL ▼

PRODUCTO/SERVICIO	CUENTA	SALDO ANTERIOR	SALDO AL CORTE
ENLACE GLOBAL PM C/INTERESES	0424626112	\$ 4,909.01	\$ 4,456.61
INVERSION GLOBAL PM	0424626671	\$ 0.00	\$ 0.00
TOTAL		\$ 4,909.01	\$ 4,456.61

▼ Enlace Global Pm C/Intereses ▼

No. de CUENTA: 0424626112

DIVISA: PESOS

CLABE: 072 709 00424626112 9

▼ RESUMEN DEL PERIODO ▼

	MONTO
Saldo inicial del período	\$ 4,909.01
(+) Depósitos	\$ 0.00
(-) Retiros	\$ 0.00
(+) Intereses Netos Ganados	\$ 0.00
(-) Comisiones Cobradas	\$ 390.00
(-) IVA sobre comisiones (16%)	\$ 62.40
Saldo Actual	\$ 4,456.61
Saldo Disponible al día*	\$ 4,456.61
Saldo Mínimo requerido	\$ 10,000.00

▼ SALDO PROMEDIO DIARIO ▼

	MONTO
En el Período (del 01 Oct al 31 Oct)	\$ 4,909.01
Días que comprende el período	031
Acumulado anual	\$ 45,567.67
Días que comprende el período anual	281

▼ CALCULO DE INTERESES DEVENGADOS ▼

Intereses Tasa Bruta Anual 0.00%	\$ 0.00
Retención de IDE	\$ 0.00
Retención de ISR	\$ 0.00
Intereses Netos Ganados	\$ 0.00

▼ *SALDO NO DISPONIBLE AL DÍA ▼

	MONTO
Depósitos de cheques S.B.C.	\$ 0.00
Comisiones Pendientes de aplicar	\$ 0.00
Compras no aplicadas	\$ 0.00
Total	\$ 0.00

▼ RESUMEN DE COMISIONES ▼

CHEQUES	
Cheques girados	0
Cheques girados sin comisión	0
Cheques girados con comisión	0
Importe de la comisión	\$ 0.00
Por cheques devueltos	\$ 0.00
OTRAS COMISIONES	\$ 390.00

▼ COMPORTAMIENTO DE TARJETA DE DEBITO ▼

Uso en cajeros automáticos	\$ 0.00
Compras en comercios	\$ 0.00
Uso en sucursales	\$ 0.00
Total Uso del débito	\$ 0.00

939

▼ DETALLE DE OPERACIONES ▼

FECHA	DESCRIPCION DEL CARGO/ ABONO	MONEDA	MONTO DEL RETIRO	MONTO DEL DEPOSITO	SALDO
30-SEP-16	SALDO ANTERIOR				4,909.01
31-OCT-16	COMISION POR NO MANTENER SALDO PROMEDIO MINIMO MENSUAL REQUERIDO 201610	MXP	390.00		4,519.01
31-OCT-16	I.V.A. LIQ 2016-10-31	MXP	62.40		4,456.61

AVISO

¡DESCUBRA LAS VENTAJAS QUE LE OFRECE EL SERVICIO DE DEPOSITOS REMOTOS!
REALICE DEPOSITOS CON CHEQUES DESDE LA COMODIDAD DE SU OFICINA Y EVITE FILAS EN SUCURSAL,
LOS DEPOSITOS REALIZADOS CON CHEQUES BANORTE SE REFLEJARAN EN SU CUENTA EL MISMO DIA,
LA COMISION MENSUAL ES DE \$300 Y \$1 POR CADA CHEQUE PROCESADO.
PARA MAYOR INFORMACION LO INVITAMOS A CONTACTAR A SU EJECUTIVO DE CUENTA.

▼ INVERSION GLOBAL PM ▼

CONTRATO: 0424626671

DIVISA: PESOS

CLABE: 072 709 00424626671 3

▼ RESUMEN DEL PERIODO ▼

	MONTO
Saldo inicial del período	\$ 0.00
(+) Depósitos	\$ 0.00
(-) Retiros	\$ 0.00
(+) Intereses Netos Ganados	\$ 0.00
(-) Total de Comisiones cobradas	\$ 0.00
(-) IVA sobre comisiones (16%)	\$ 0.00
Saldo Actual	\$ 0.00
Saldo Disponible al día*	\$ 0.00
Saldo Mínimo requerido	\$ 0.00

▼ SALDO PROMEDIO DIARIO ▼

En el Período (del 01 Oct al 31 Oct)	\$ 0.00
Días que comprende el período	031
Acumulado anual	\$ 0.00
Días que comprende el período anual	281

▼ CALCULO DE INTERESES DEVENGADOS ▼

Intereses Tasa Bruta Anual 0.00%	\$ 0.00
Retención de IDE	\$ 0.00
Retención de ISR	\$ 0.00
Intereses Netos Ganados	\$ 0.00

▼ DETALLE DE OPERACIONES ▼

FECHA	DESCRIPCION DEL CARGO/ ABONO	MONEDA	MONTO DEL RETIRO	MONTO DEL DEPOSITO	SALDO
30-SEP-16	SALDO ANTERIOR SIN MOVIMIENTOS				0.00

REFERENCIA DE ABREVIACIONES:

R.F.C.: Registro Federal de Causantes - CLABE: Clave Bancaria Estandarizada - I.V.A.: Impuesto al Valor Agregado - I.S.R.: Impuesto Sobre la Renta
- S.B.C.: Saldo salvo Buen Cobro - DISP.: Disposición/Dispersión - ATM.: Cajero Automático - BTE. Itanorte - CPA.: Compra - DEP.: Depósito - COM.: Comisión
- INTBC.: Interbancaria - O/B.: Otro Banco - CHEQ/CHQ.: Cheque - LIQ.: Liquidación (Pago) - INT.: Interés (es) - EDO.: Estado - CTA.: Cuenta - CAM.: Cámara
de Compensación - ABO.: Abono - CAP.: Capital - INV.: Inversión - PZO.: Plazo - DEV.: Devolución - REV.: Reverso - CONS.: Consulta. - VEN.: Ventanilla

Cuando no reciba su estado de cuenta durante los 20 días siguientes de la fecha de corte, y no haya dado instrucciones para que no se le envíe, favor de solicitarlo en su sucursal.

Podrá consultar la información de las comisiones de todos los bancos con fines informativos y de comparación en la CONDUSEF al teléfono 01 800 999 8080 y en la página electrónica:

www.condusef.gob.mx

línea
DIRECTA
para su empresa
México, D.F. (55) 5140 5640
Monterrey (81) 8156 9640
Cuauhtémoc (33) 3669 9640
Recinto del país 01 800 DIRECTA
(1473282)

BANORTE

www.banorte.com

Banco Mercantil del Norte, S.A. Institución de Banca Múltiple Grupo Financiero Banorte Av. Revolución No. 3000, Colonia Primavera, C.P. 64830, Monterrey, Nuevo León. RFC. BMN930209927.

Banco Mercantil del Norte, S.A. Institución de Banca Múltiple, Grupo Financiero Banorte recibe las consultas, reclamaciones o aclaraciones, en su Unidad Especializada de Atención a Usuarios, ubicada en Av. Paseo de la Reforma No. 505 Piso 43 Colonia Cuauhtémoc C.P. 06500 Delegación Cuauhtémoc, México, D.F. y por Correo Electrónico une@banorte.com o Teléfono 01 800 627 22 92, así como en cualquiera de sus sucursales u oficinas. En el caso de no obtener una respuesta satisfactoria, podrá acudir a la Comisión Nacional para la Protección y Defensa de los Usuarios de Servicios Financieros www.condusef.gob.mx con número telefónico de atención en el Distrito Federal (55) 53409999 y desde el interior de la República el 01 800 999 8080

Advertencia:
Incumplir tus obligaciones te puede generar comisiones.

El presente Estado de Cuenta no es un comprobante fiscal



Los productos anteriormente descritos se encuentran protegidos por el Instituto para la Protección del Ahorro Bancario (IPAB) hasta por un monto equivalente a 400,000 UDIS por cliente por institución, lo anterior, de conformidad con las disposiciones legales que regulan a dicho Instituto.

Visita la página www.ipab.org.mx

940

(Saldo inicial de \$4,909.01)

Saldo Final \$4,456.61

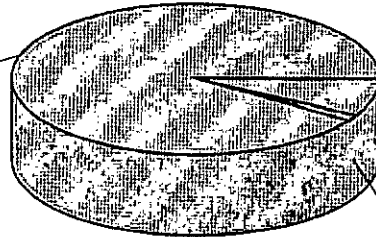

Comisiones \$390.00

Otros Cargos \$62.40

941

No. de cliente	07597888
RFC	MVG850101T56
Plaza	9588 PLAZA SAN LUIS POTOSI
Sucursal	0849 MATEHUALA
Teléfonos Sucursal	8821210
Dirección Sucursal	CONSTITUCION 14 CENTRO
Período	De 01/Octubre/2016 al 31/Octubre/2016
Fecha de corte	31/Octubre/2016
Página	4 de 4

▼ INFORME DE DEPÓSITOS EN EFECTIVO MAYORES A \$15,000 PESOS ▼

MUNICIPIO DE VILLA DE GUADALUPE SLP
 CALLE IGNACIO ALDAMA 31, CENTRO VILLA DE GUADALUPE S.L.P. C.P. 78850
 RFC: MVG850101T56

DEL MES DE OCTUBRE DE 2016

NO. DE CLIENTE: 07597888

EXCEDENTES DE DEPOSITOS
 TIPO DE CAMBIO

RESUMEN DEL EJERCICIO 2016
 MONTO EXCEDENTE DE DEPOSITOS

*Los depósitos en efectivo presentados en el presente informe, son aquellos que exceden la cantidad de \$15,000.00 (quince mil pesos) (100/100) de forma acumulada en todas las cuentas bajo la titularidad del cliente, dentro de un mes calendario.

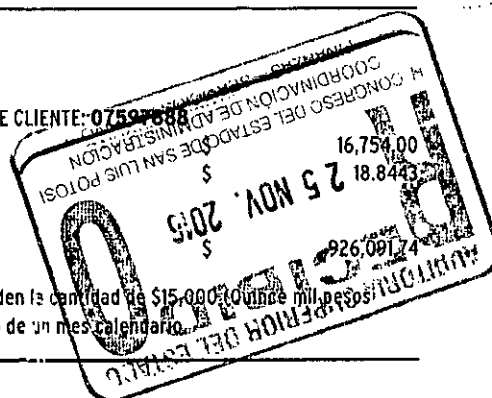

BANCO MERCANTIL DEL NORTE S.A., INSTITUCION DE BANCA MULTIPLE
 GRUPO FINANCIERO BANORTE,
 AV. REVOLUCION NO. 3000, COLONIA PRIMAVERA, C.P. 64830, MONTERREY, N.L.
 RFC: BMN930209927

AVISO DE PRIVACIDAD

El artículo tercero transitorio de la Ley para la Protección de Datos Personales en Posesión de Particulares (LPDPPP) establece que los responsables expedirán el aviso de privacidad de conformidad con lo dispuesto en los artículos 16 y 17 de la LPDPPP. Por lo anterior, ponemos a su disposición nuestro aviso de privacidad en www.banorte.com. Se presume que usted consiente tácitamente en el tratamiento de sus datos mientras no manifieste su oposición.

942

MUNICIPIO DE VILLA DE GUADALUPE
ESTADO DE SAN LUIS POTOSI
AUXILIAR POR CUENTAS DE REGISTRO

(Todas las cuentas) PERIODO SELECCIONADO DEL 01-oct-2016 AL 31-oct-2016

o.CUENTA/Concepto de la cuenta			SALDO	DEBE	HABER	SALDO FINAL
Fecha	Cheque	No Póliza / Concepto por movimiento	INICIAL			
112-03-004 --> FAM 2015 CTA. 0424626112			4,909.01	0.00	452.40	4,456.61
10/2016	S/N	D00088 / IVA DE COMISIONES BANCARIAS FAM 2015 CTA 042462611			62.40	4,846.61
10/2016	S/N	D00088 / COMISIONES BANCARIAS FAM 2015 CTA 0424626112, MES 1			390.00	4,456.61

943

MUNICIPIO DE VILLA DE GUADALUPE

CONCILIACION BANCARIA DEL 01 AL 30 DE NOVIEMBRE DE 2016
BANORTE INFRAESTRUCTURA 2014 CUENTA No. 011279052



MAS: SALDO SEGÚN LIBROS \$ 5,887.63

ABONAMOS Y NO CARGAN: \$ -

\$ -
\$ 5,887.63

MAS: CARGAN Y NO ABONAMOS

MENOS: ABONAN Y NO CARGAMOS: 944

MENOS: CARGAMOS Y NO ABONAN:

\$ -

SALDO SEGÚN BANCO \$ 5,887.63

INFRAESTRUCTURA 2014
MUNICIPIO DE VILLA DE GUADALUPE SLP
CALLE ALDAMA 31
VILLA DE GUADALUPE
VILLA DE GUADALUPE S.L.P.
SUCURSAL 0849 MATEHUALA
CORREO

C.P. 78850



No. de cliente 07597888
RFC MVG85010156
Plaza 9588 PLAZA SAN LUIS POTOSI
Sucursal 0849 MATEHUALA
Teléfonos Sucursal 8821210
Dirección Sucursal CONSTITUCION 14 CENTRO
Período De 01/Noviembre/2016 al 30/Noviembre/2016
Fecha de corte 30/Noviembre/2016
Página 1 de 3

NO. CUENTA	0212679052
GANANCIA ANUAL TOTAL (GAT) ¹	
GAT NOMINAL	N/A %
GAT REAL ²	N/A %
(+) INTERESES APLICABLES	\$ 0.00
(-) TOTAL DE COMISIONES COBRADAS	\$ 0.00

NO. CUENTA	0215829782
GANANCIA ANUAL TOTAL (GAT) ¹	
GAT NOMINAL	0.00 %
GAT REAL ²	-3.42 %
(+) INTERESES APLICABLES	\$ 0.00
(-) TOTAL DE COMISIONES COBRADAS	\$ 0.00

Enlace Global PM S/Intereses
Noviembre 2016

¹ Antes de Impuestos

² La GAT REAL es el rendimiento que obtendría después de descontar la inflación estimada

▼ RESUMEN INTEGRAL ▼

PRODUCTO/SERVICIO	CUENTA		SALDO ANTERIOR		SALDO AL CORTE
ENLACE GLOBAL PM S/INTERESES	0212679052	\$	5,887.63	\$	5,887.63
INVERSION GLOBAL PM	0215829782	\$	0.00	\$	0.00
TOTAL		\$	5,887.63	\$	5,887.63

▼ Enlace Global Pm S/Intereses ▼

No. de CUENTA: 0212679052

DIVISA: PESOS

CLABE: 072 709 00212679052 1

▼ RESUMEN DEL PERIODO ▼

	MONTO
Saldo inicial del período	\$ 5,887.63
(+) Depósitos	\$ 0.00
(-) Retiros	\$ 0.00
(+) Intereses Netos Ganados	\$ 0.00
(-) Comisiones Cobradas	\$ 0.00
(-) IVA sobre comisiones (16%)	\$ 0.00
Saldo Actual	\$ 5,887.63
Saldo Disponible al día*	\$ 5,887.63
Saldo Mínimo requerido	\$ 0.00

▼ SALDO PROMEDIO DIARIO ▼

	MONTO
En el Período (del 01 Nov al 30 Nov)	\$ 5,887.63
Días que comprende el período	030
Acumulado anual	\$ 5,887.63
Días que comprende el período anual	335

▼ CALCULO DE INTERESES DEVENGADOS ▼

Intereses Tasa Bruta Anual 0.00%	\$ 0.00
Retención de IDE	\$ 0.00
Retención de ISR	\$ 0.00
Intereses Netos Ganados	\$ 0.00

▼ *SALDO NO DISPONIBLE AL DIA ▼

	MONTO
Depósitos de cheques S.B.C.	\$ 0.00
Comisiones Pendientes de aplicar	\$ 0.00
Compras no aplicadas	\$ 0.00
Total	\$ 0.00

945

▼ RESUMEN DE COMISIONES ▼

CHEQUES	
Cheques girados	0
Cheques girados sin comisión	0
Cheques girados con comisión	0
Importe de la comisión	\$ 0.00
Por cheques devueltos	\$ 0.00
OTRAS COMISIONES	\$ 0.00

▼ COMPORTAMIENTO DE TARJETA DE DEBITO ▼

Uso en cajeros automáticos	\$ 0.00
Compras en comercios	\$ 0.00
Uso en sucursales	\$ 0.00
Total Uso del débito	\$ 0.00

▼ DETALLE DE OPERACIONES ▼

FECHA	DESCRIPCION DEL CARGO/ ABONO	MONEDA	MONTO DEL RETIRO	MONTO DEL DEPOSITO	SALDO
31-OCT-16	SALDO ANTERIOR SIN MOVIMIENTOS				5,887.63

AVISO

¡DESCUBRA LAS VENTAJAS QUE LE OFRECE EL SERVICIO DE DEPOSITOS REMOTOS!
 REALICE DEPOSITOS CON CHEQUES DESDE LA COMODIDAD DE SU OFICINA Y EVITE FILAS EN SUCURSAL,
 LOS DEPOSITOS REALIZADOS CON CHEQUES BANORTE SE REFLEJARAN EN SU CUENTA EL MISMO DIA,
 LA COMISION MENSUAL ES DE \$300 Y \$1 POR CADA CHEQUE PROCESADO.
 PARA MAYOR INFORMACION LO INVITAMOS A CONTACTAR A SU EJECUTIVO DE CUENTA.

▼ INVERSION GLOBAL PM ▼

CONTRATO: 0215829782 DIVISA: PESOS CLABE: 072 709 00215829782 7

▼ RESUMEN DEL PERIODO ▼

	MONTO
Saldo inicial del período	\$ 0.00
(+) Depósitos	\$ 0.00
(-) Retiros	\$ 0.00
(+) Intereses Netos Ganados	\$ 0.00
(-) Total de Comisiones cobradas	\$ 0.00
(-) IVA sobre comisiones (16%)	\$ 0.00
Saldo Actual	\$ 0.00
Saldo Disponible al día*	\$ 0.00
Saldo Mínimo requerido	\$ 0.00

▼ SALDO PROMEDIO DIARIO ▼

En el Período (del 01 Nov al 30 Nov)	\$ 0.00
Días que comprende el período	030
Acumulado anual	\$ 0.00
Días que comprende el período anual	335

▼ CALCULO DE INTERESES DEVENGADOS ▼

Intereses Tasa Bruta Anual 0.00%	\$ 0.00
Retención de IDE	\$ 0.00
Retención de ISR	\$ 0.00
Intereses Netos Ganados	\$ 0.00

▼ DETALLE DE OPERACIONES ▼

FECHA	DESCRIPCION DEL CARGO/ ABONO	MONEDA	MONTO DEL RETIRO	MONTO DEL DEPOSITO	SALDO
31-OCT-16	SALDO ANTERIOR SIN MOVIMIENTOS				0.00

(Saldo Inicial de \$5,887.63)

Saldo Final \$5,887.63

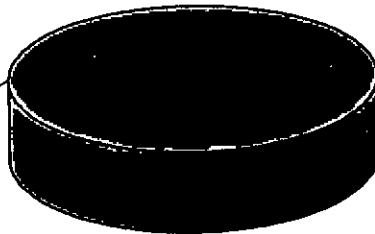

946

Cuando no reciba su estado de cuenta durante los 20 días siguientes de la fecha de corte, y no haya dado instrucciones para que no se le envíe, favor de solicitarlo en su sucursal.

Podrá consultar la información de las comisiones de todos los bancos con fines informativos y de comparación en la CONDUSEF al teléfono 01 800 999 8080 y en la página electrónica:

www.condusef.gob.mx

línea
DIRECTA
para su empresa

México, D.F. (55) 5148 8640
Monterrey (81) 8128 9640
Cauahutémoc (33) 3648 9640
Reda del país 01 800 DIRECTA
(247 3282)

BANORTE

www.banorte.com

Banco Mercantil del Norte, S.A.
Institución de Banca Múltiple
Grupo Financiero Banorte
Av. Revolución No. 3000,
Colonia Primavera, C.P. 64830,
Monterrey, Nuevo León.
RFC. BMN930209927.

Banco Mercantil del Norte, S.A. Institución de Banca Múltiple, Grupo Financiero Banorte recibe las consultas, reclamaciones o aclaraciones, en su Unidad Especializada de Atención a Usuarios, ubicada en Av. Paseo de la Reforma No. 505 Piso 43 Colonia Cuauhtémoc C.P. 06500 Delegación Cuauhtémoc, México, D.F. y por Correo Electrónico une@banorte.com o Teléfono 01 800 627 22 92, así como en cualquiera de sus sucursales u oficinas.. En el caso de no obtener una respuesta satisfactoria podrá acudir a la Comisión Nacional para la Protección y Defensa de los Usuarios de Servicios Financieros: www.condusef.gob.mx con número telefónico de atención en el Distrito Federal (55) 53400999 y desde el interior de la República el 01 800 999 8080

Advertencia:
Incumplir tus obligaciones te puede generar comisiones.

El presente Estado de Cuenta no es un comprobante fiscal



Los productos anteriormente descritos se encuentran protegidos por el Instituto para la Protección del Ahorro Bancario (IPAB) hasta por un monto equivalente a 400,000 UDIS por cliente por Institución, lo anterior de conformidad con las disposiciones legales que regulan a dicho Instituto.

Visita la página www.ipab.org.mx

REFERENCIA DE ABREVIACIONES:

R.F.C.: Registro Federal de Causantes - CLABE: Clave Bancaria Estandarizada - I.V.A.: Impuesto al Valor Agregado - I.S.R.: Impuesto Sobre la Renta - S.B.C: Saldo salvo Buen Cobro - DISP.: Disposición/Dispersión - ATM.: Cajero Automático - BTE.: Banorte - CPA.: Compra - DEP.: Depósito - COM.: Comisión - INTBC.: Interbancaria - OIB.: Otro Banco - CHEQ/CHQ.: Cheque - LIQ.: Liquidación (Pago) - INT.: Interés (es) - EDO.: Estado - CTA.: Cuenta - CAM.: Cámara de Compensación - ABO.: Abono - CAP.: Capital - INV.: Inversión - PZO.: Plazo - DEV.: Devolución - REV.: Reverso - CONS.: Consulta - VEN.: Ventanilla

No. de cliente	07597888
RFC	MVG850101T56
Plaza	9588 PLAZA SAN LUIS POTOSI
Sucursal	0849 MATEHUALA
Teléfonos Sucursal	8821210
Dirección Sucursal	CONSTITUCION 14 CENTRO
Período	De 01/Noviembre/2016 al 30/Noviembre/2016
Fecha de corte	30/Noviembre/2016
Página	3 de 3

▼ INFORME DE DEPÓSITOS EN EFECTIVO MAYORES A \$15,000 PESOS ▼

MUNICIPIO DE VILLA DE GUADALUPE SLP
 CALLE ALDAMA 31, VILLA DE GUADALUPE VILLA DE GUADALUPE S.L.P. C.P. 78850
 RFC: MVG850101T56

DEL MES DE **NOVIEMBRE** DE 2016 NO. DE CLIENTE: **07597888**

EXCEDENTES DE DEPOSITOS	\$	25,712.00
TIPO DE CAMBIO	\$	20.5521
RESUMEN DEL EJERCICIO 2016		
MONTO EXCEDENTE DE DEPOSITOS	\$	951,803.74

*Los depósitos en efectivo presentados en el presente informe, son aquellos que exceden la cantidad de \$15,000 (Quince mil pesos 00/100) de forma acumulada en todas las cuentas bajo la titularidad del cliente, dentro de un mes calendario.

BANCO MERCANTIL DEL NORTE S.A., INSTITUCION DE BANCA MULTIPLE
 GRUPO FINANCIERO BANORTE,
 AV. REVOLUCION NO. 3000, COLONIA PRIMAVERA, C.P. 64830, MONTERREY, N.L.
 RFC: BMN930209927

AVISO DE PRIVACIDAD

El artículo tercero transitorio de la Ley para la Protección de Datos Personales en Posesión de Particulares (LPDPPP) establece que los responsables expedirán el aviso de privacidad de conformidad con lo dispuesto en los artículos 16 y 17 de la LPDPPP. Por lo anterior, ponemos a su disposición nuestro aviso de privacidad en www.banorte.com. Se presume que usted consiente tácitamente en el tratamiento de sus datos mientras no manifieste su oposición.

947

MUNICIPIO DE VILLA DE GUADALUPE
ESTADO DE SAN LUIS POTOSI
AUXILIAR POR CUENTAS DE REGISTRO

(Todas las cuentas) PERIODO SELECCIONADO DEL 01-nov-2016 AL 30-nov-2016

No.CUENTA/Concepto de la cuenta			SALDO			
Fecha	Cheque	No Póliza / Concepto por movimiento	INICIAL	DEBE	HABER	SALDO FINAL
1112-09-001 -->		INFRA 2014 CTA. 212679052	5,887.63	0.00	0.00	5,887.63

948



MUNICIPIO DE VILLA DE GUADALUPE

CONCILIACION BANCARIA DEL 01 AL 30 DE NOVIEMBRE DE 2016
BANORTE FORTALECIMIENTO 2014 CUENTA No. 0212679061

	SALDO SEGÚN LIBROS	\$ 5,977.23
MAS:	ABONAMOS Y NO CARGAN:	\$ -
		\$ -
		<hr/>
		\$ 5,977.23
MAS:	CARGAN Y NO ABONAMOS	
		949
MENOS:	ABONAN Y NO CARGAMOS:	
MENOS:	CARGAMOS Y NO ABONAN:	
		\$ -
	SALDO SEGÚN BANCO	<u>\$ 5,977.23</u>

▼ DETALLE DE OPERACIONES ▼

FECHA	DESCRIPCION DEL CARGO/ ABONO	MONEDA	MONTO DEL RETIRO	MONTO DEL DEPOSITO	SALDO
31-OCT-16	SALDO ANTERIOR SIN MOVIMIENTOS				5,977.23

DESCUBRA LAS VENTAJAS QUE LE OFRECE EL SERVICIO DE DEPOSITOS REMOTOS!
REALICE DEPOSITOS CON CHEQUES DESDE LA COMODIDAD DE SU OFICINA Y EVITE FILAS EN SUCURSAL,
LOS DEPOSITOS REALIZADOS CON CHEQUES BANORTE SE REFLEJARAN EN SU CUENTA EL MISMO DIA,
LA COMISION MENSUAL ES DE \$300 Y \$1 POR CADA CHEQUE PROCESADO.
PARA MAYOR INFORMACION LO INVITAMOS A CONTACTAR A SU EJECUTIVO DE CUENTA.

AVISO

▼ INVERSION GLOBAL PM ▼

CONTRATO: 0215832081

DIVISA: PESOS

CLABE: 072 709 002158320817

▼ RESUMEN DEL PERIODO ▼

▼ SALDO PROMEDIO DIARIO ▼

	MONTO		MONTO
Saldo inicial del período	\$ 0.00	En el Período (del 01 Nov al 30 Nov)	\$ 0.00
(+) Depósitos	\$ 0.00	Días que comprende el período	030
(-) Retiros	\$ 0.00	Acumulado anual	\$ 0.00
(+) Intereses Netos Ganados	\$ 0.00	Días que comprende el período anual	335
(-) Total de Comisiones cobradas	\$ 0.00	▼ CALCULO DE INTERESES DEVENGADOS ▼	
(-) IVA sobre comisiones (16%)	\$ 0.00	Intereses Tasa Bruta Anual 0.00%	\$ 0.00
Saldo Actual	\$ 0.00	Retención de IDE	\$ 0.00
Saldo Disponible al día*	\$ 0.00	Retención de ISR	\$ 0.00
Saldo Mínimo requerido	\$ 0.00	Intereses Netos Ganados	\$ 0.00

▼ DETALLE DE OPERACIONES ▼

FECHA	DESCRIPCION DEL CARGO/ ABONO	MONEDA	MONTO DEL RETIRO	MONTO DEL DEPOSITO	SALDO
31-OCT-16	SALDO ANTERIOR SIN MOVIMIENTOS				0.00

(Saldo Inicial de \$5,977.23)

Saldo Final \$5,977.23

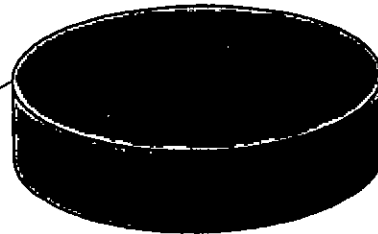

951

Cuando no reciba su estado de cuenta durante los 20 días siguientes de la fecha de corte, y no haya dado instrucciones para que no se le envíe, favor de solicitarlo en su sucursal.

Podrá consultar la información de las comisiones de todos los bancos con fines informativos y de comparación en la CONDUSEF al teléfono 01 800 999 8080 y en la página electrónica:

www.condusef.gob.mx

línea DIRECTA
 para su empresa
 México, D.F. (55) 5140 5640
 Monterrey (81) 8156 9640
 Guadalajara (33) 3669 9640
 Rango del país: 01 800 DIRECTA
 (747 1207)

BANORTE

www.banorte.com

Banco Mercantil del Norte, S.A. Institución de Banca Múltiple Grupo Financiero Banorte Av. Revolución No. 3000, Colonia Primavera, C.P. 64830, Monterrey, Nuevo León, RFC. BMN930209927.

Banco Mercantil del Norte, S.A. Institución de Banca Múltiple, Grupo Financiero Banorte recibe las consultas, reclamaciones o aclaraciones, en su Unidad Especializada de Atención a Usuarios, ubicada en Av. Paseo de la Reforma No. 505 Piso 43 Colonia Cuauhtémoc C.P. 06500 Delegación Cuauhtémoc, México, D.F. y por Correo Electrónico une@banorte.com o Teléfono 01 800 627 22 92, así como en cualquiera de sus sucursales u oficinas. En el caso de no obtener una respuesta satisfactoria podrá acudir a la Comisión Nacional para la Protección y Defensa de los Usuarios de Servicios Financieros www.condusef.gob.mx con número telefónico de atención en el Distrito Federal (55) 53400999 y desde el interior de la República el 01 800 999 8080

Advertencia:
 Incumplir tus obligaciones te puede generar comisiones.

El presente Estado de Cuenta no es un comprobante fiscal



Los productos anteriormente descritos se encuentran protegidos por el Instituto para la Protección del Ahorro Bancario (IPAB) hasta por un monto equivalente a 400,000 UDIS por cliente por Institución, lo anterior de conformidad con las disposiciones legales que regulan a dicho Instituto.

Visita la página www.ipab.gob.mx

REFERENCIA DE ABREVIACIONES:

R.F.C.: Registro Federal de Causantes - CLABE: Clave Bancaria Estandarizada - I.V.A.: Impuesto al Valor Agregado - I.S.R.: Impuesto Sobre la Renta - S.B.C.: Saldo salvo Buen Cobro - DISP.: Disposición/Dispersión - ATM.: Cajero Automático - BTE.: Banorte - CPA.: Compra - DEP.: Depósito - COM.: Comisión - INTBC.: Interbancaria - O/B.: Otro Banco - CHEQ/CHQ.: Cheque - LIQ.: Liquidación (Pago) - INT.: Interés (es) - EDO.: Estado - CTA.: Cuenta - CAM.: Cámara de Compensación - ABO.: Abono - CAP.: Capital - INV.: Inversión - PZO.: Plazo - DEV.: Devolución - REV.: Reverso - CONS.: Consulta - VEN.: Ventanilla

No. de cliente	07597888
RFC	MVG850101T56
Plaza	9588 PLAZA SAN LUIS POTOSI
Sucursal	0849 MATEHUALA
Teléfonos Sucursal	8821210
Dirección Sucursal	CONSTITUCION 14 CENTRO
Período	De 01/Noviembre/2016 al 30/Noviembre/2016
Fecha de corte	30/Noviembre/2016
Página	3 de 3

▼ INFORME DE DEPÓSITOS EN EFECTIVO MAYORES A \$15,000 PESOS ▼

MUNICIPIO DE VILLA DE GUADALUPE SLP
 CALLE ALDAMA 31, VILLA DE GUADALUPE VILLA DE GUADALUPE S.L.P. C.P. 78850
 RFC: MVG850101T56

DEL MES DE **NOVIEMBRE** DE 2016 NO. DE CLIENTE: **07597888**

EXCEDENTES DE DEPOSITOS	\$	25,712.00
TIPO DE CAMBIO	\$	20.5521
RESUMEN DEL EJERCICIO 2016		
MONTO EXCEDENTE DE DEPOSITOS	\$	951,803.74

*Los depósitos en efectivo presentados en el presente informe, son aquellos que exceden la cantidad de \$15,000 (Quince mil pesos 00/100) de forma acumulada en todas las cuentas bajo la titularidad del cliente, dentro de un mes calendario.

BANCO MERCANTIL DEL NORTE S.A., INSTITUCION DE BANCA MULTIPLE
 GRUPO FINANCIERO BANORTE,
 AV. REVOLUCION NO. 3000, COLONIA PRIMAVERA, C.P. 64830, MONTERREY, N.L.
 RFC: BMN930209927

AVISO DE PRIVACIDAD

El artículo tercero transitorio de la Ley para la Protección de Datos Personales en Posesión de Particulares (LPDPPP) establece que los responsables expedirán el aviso de privacidad de conformidad con lo dispuesto en los artículos 16 y 17 de la LPDPPP. Por lo anterior, ponemos a su disposición nuestro aviso de privacidad en www.banorte.com. Se presume que usted consiente tácitamente en el tratamiento de sus datos mientras no manifieste su oposición.

952

MUNICIPIO DE VILLA DE GUADALUPE
ESTADO DE SAN LUIS POTOSI
AUXILIAR POR CUENTAS DE REGISTRO

(Todas las cuentas) PERIODO SELECCIONADO DEL 01-nov-2016 AL 30-nov-2016

No. CUENTA/Concepto de la cuenta			SALDO			
Fecha	Cheque	No Póliza / Concepto por movimiento	INICIAL	DEBE	HABER	SALDO FINAL
1112-09-002 -->		FORTA 2014 CTA. 0212679061	5,977.23	0.00	0.00	5,977.23

953



MUNICIPIO DE VILLA DE GUADALUPE

CONCILIACION BANCARIA DEL 01 AL 30 DE NOVIEMBRE DE 2016
BANORTE SEDATU 2014 CUENTA No. 0233680697

	SALDO SEGÚN LIBROS	\$ 8,862.22
MAS:	ABONAMOS Y NO CARGAN:	\$ -
		\$ -
		\$ 8,862.22
MAS:	CARGAN Y NO ABONAMOS	
MENOS:	ABONAN Y NO CARGAMOS:	
MENOS:	CARGAMOS Y NO ABONAN:	\$ -
	SALDO SEGÚN BANCO	\$ 8,862.22

954

SEDATU 2014
MUNICIPIO DE VILLA DE GUADALUPE SLP
CALLE IGNACIO ALDAMA 31
CENTRO
VILLA DE GUADALUPE S.L.P.
SUCURSAL 0849 MATEHUALA
CORREO

C.P. 78850



No. de cliente	07597888
RFC	MVG850101T56
Plaza	9588 PLAZA SAN LUIS POTOSI
Sucursal	0849 MATEHUALA
Teléfonos Sucursal	8821210
Dirección Sucursal	CONSTITUCION 14 CENTRO
Período	De 01/Noviembre/2016 al 30/Noviembre/2016
Fecha de corte	30/Noviembre/2016
Página	1 de 3

NO. CUENTA	0233680697
GANANCIA ANUAL TOTAL (GAT) ¹	N/A %
GAT NOMINAL	N/A %
GAT REAL ²	0.00
(+) INTERESES APLICABLES	\$ 0.00
(-) TOTAL DE COMISIONES COBRADAS	\$ 0.00

NO. CUENTA	0236397343
GANANCIA ANUAL TOTAL (GAT) ¹	0.00 %
GAT NOMINAL	-3.42 %
GAT REAL ²	0.00
(+) INTERESES APLICABLES	\$ 0.00
(-) TOTAL DE COMISIONES COBRADAS	\$ 0.00

Enlace Global PM C/Intereses
Noviembre 2016

¹ Antes de Impuestos

² La GAT REAL es el rendimiento que obtendría después de descontar la inflación estimada

▼ RESUMEN INTEGRAL ▼

PRODUCTO/SERVICIO	CUENTA	SALDO ANTERIOR	SALDO AL CORTE
ENLACE GLOBAL PM C/INTERESES	0233680697	\$ 8,862.22	\$ 8,862.22
INVERSION GLOBAL PM	0236397343	\$ 0.00	\$ 0.00
TOTAL		\$ 8,862.22	\$ 8,862.22

▼ Enlace Global Pm C/Intereses ▼

No. de CUENTA: 0233680697

DIVISA: PESOS

CLABE: 072 709 00233680697 5

▼ RESUMEN DEL PERIODO ▼

	MONTO
Saldo inicial del período	\$ 8,862.22
(+) Depósitos	\$ 0.00
(-) Retiros	\$ 0.00
(+) Intereses Netos Ganados	\$ 0.00
(-) Comisiones Cobradas	\$ 0.00
(-) IVA sobre comisiones (16%)	\$ 0.00
Saldo Actual	\$ 8,862.22
Saldo Disponible al día*	\$ 8,862.22
Saldo Mínimo requerido	\$ 0.00

▼ SALDO PROMEDIO DIARIO ▼

	MONTO
En el Período (del 01 Nov al 30 Nov)	\$ 8,862.22
Días que comprende el período	030
Acumulado anual	\$ 8,862.22
Días que comprende el período anual	335

▼ CALCULO DE INTERESES DEVENGADOS ▼

Intereses Tasa Bruta Anual 0.00%	\$ 0.00
Retención de IDE	\$ 0.00
Retención de ISR	\$ 0.00
Intereses Netos Ganados	\$ 0.00

▼ *SALDO NO DISPONIBLE AL DÍA ▼

	MONTO
Depósitos de cheques S.B.C.	\$ 0.00
Comisiones Pendientes de aplicar	\$ 0.00
Compras no aplicadas	\$ 0.00
Total	\$ 0.00

▼ RESUMEN DE COMISIONES ▼

CHEQUES	
Cheques girados	0
Cheques girados sin comisión	0
Cheques girados con comisión	0
Importe de la comisión	\$ 0.00
Por cheques devueltos	\$ 0.00
OTRAS COMISIONES	\$ 0.00

▼ COMPORTAMIENTO DE TARJETA DE DEBITO ▼

Uso en cajeros automáticos	\$ 0.00
Compras en comercios	\$ 0.00
Uso en sucursales	\$ 0.00
Total Uso del débito	\$ 0.00

La fecha de corte coincide con la fecha de terminación del período que se señala en el presente estado de cuenta. Las operaciones efectuadas durante días no laborales o después de la hora de corte de fin de día serán consideradas en nuestra contabilidad como realizadas en el siguiente día hábil bancario. Usted dispone de 90 días después de la fecha de corte para objetar la información contenida en su estado de cuenta, de no hacerlo se asumirá su conformidad al respecto.

▼ DETALLE DE OPERACIONES ▼

FECHA	DESCRIPCION DEL CARGO/ ABONO	MONEDA	MONTO DEL RETIRO	MONTO DEL DEPOSITO	SALDO
31-OCT-16	SALDO ANTERIOR SIN MOVIMIENTOS				8,862.22

DESCUBRA LAS VENTAJAS QUE LE OFRECE EL SERVICIO DE DEPOSITOS REMOTOS!
REALICE DEPOSITOS CON CHEQUES DESDE LA COMODIDAD DE SU OFICINA Y EVITE FILAS EN SUCURSAL,
LOS DEPOSITOS REALIZADOS CON CHEQUES BANORTE SE REFLEJARAN EN SU CUENTA EL MISMO DIA,
LA COMISION MENSUAL ES DE \$300 Y \$1 POR CADA CHEQUE PROCESADO.
PARA MAYOR INFORMACION LO INVITAMOS A CONTACTAR A SU EJECUTIVO DE CUENTA.

AVISO

▼ INVERSION GLOBAL PM ▼

CONTRATO: 0236397343 DIVISA: PESOS CLABE: 072 709 00236397343 1

▼ RESUMEN DEL PERIODO ▼

	MONTO
Saldo inicial del período	\$ 0.00
(+) Depósitos	\$ 0.00
(-) Retiros	\$ 0.00
(+) Intereses Netos Ganados	\$ 0.00
(-) Total de Comisiones cobradas	\$ 0.00
(-) IVA sobre comisiones (16%)	\$ 0.00
Saldo Actual	\$ 0.00
Saldo Disponible al día*	\$ 0.00
Saldo Mínimo requerido	\$ 0.00

▼ SALDO PROMEDIO DIARIO ▼

En el Período (del 01 Nov al 30 Nov)	\$ 0.00
Días que comprende el período	030
Acumulado anual	\$ 0.00
Días que comprende el período anual	335

▼ CALCULO DE INTERESES DEVENGADOS ▼

Intereses Tasa Bruta Anual 0.00%	\$ 0.00
Retención de IDE	\$ 0.00
Retención de ISR	\$ 0.00
Intereses Netos Ganados	\$ 0.00

▼ DETALLE DE OPERACIONES ▼

FECHA	DESCRIPCION DEL CARGO/ ABONO	MONEDA	MONTO DEL RETIRO	MONTO DEL DEPOSITO	SALDO
31-OCT-16	SALDO ANTERIOR SIN MOVIMIENTOS				0.00

(Saldo Inicial de \$8,862.22)

Saldo Final \$8,862.22

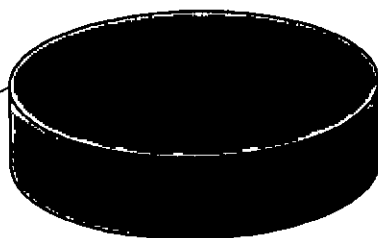

956

REFERENCIA DE ABREVIACIONES:

R.F.C.: Registro Federal de Causantes - CLABE: Clave Bancaria Estandarizada - I.V.A.: Impuesto al Valor Agregado - I.S.R.: Impuesto Sobre la Renta
 - S.B.C: Saldo salvo Buen Cobro - DISP.: Disposición/Dispersión - ATM.: Cajero Automático - BTE.: Banorte - CPA.: Compra - DEP.: Depósito - COM.: Comisión
 -INTBC.: Interbancaria - O/B.: Otro Banco - CHEQ/CHQ.: Cheque - LIQ.: Liquidación (Pago) - INT.: Interés (es) - EDO.: Estado - CTA.: Cuenta - CAM.: Cámara
 de Compensación - ABO.: Abono - CAP.: Capital - INV.: Inversión - PZO.: Plazo - DEV.: Devolución - REV.: Reverso - CONS.: Consulta, - VEN.: Ventanilla

Cuando no reciba su estado de cuenta durante los 20 días siguientes de la fecha de corte, y no haya dado instrucciones para que no se le envíe, favor de solicitarlo en su sucursal.

Podrá consultar la información de las comisiones de todos los bancos con fines informativos y de comparación en la CONDUSEF al teléfono 01 800 999 8080 y en la página electrónica: www.condusef.gob.mx

línea
DIRECTA
 para su empresa
 México, D.F. (55) 5148 5640
 Monterrey (81) 8136 9640
 Guadalajara (33) 3669 9040
 resto del país 01 800 018174
 (0471287)

www.banorte.com

Banco Mercantil del Norte, S.A. Institución de Banca Múltiple Grupo Financiero Banorte Av. Revolución No. 3000, Colonia Primavera, C.P. 64830, Monterrey, Nuevo León. RFC. BMN930209927.

Banco Mercantil del Norte, S.A. Institución de Banca Múltiple, Grupo Financiero Banorte recibe las consultas, reclamaciones o aclaraciones, en su Unidad Especializada de Atención a Usuarios, ubicada en Av. Paseo de la Reforma No. 505 Piso 43 Colonia Cuauhtémoc C.P. 06500 Delegación Cuauhtémoc, México, D.F. y por Correo Electrónico une@banorte.com o Teléfono 01 800 627 22 92, así como en cualquiera de sus sucursales u oficinas. En el caso de no obtener una respuesta satisfactoria, podrá acudir a la Comisión Nacional para la Protección y Defensa de los Usuarios de Servicios Financieros www.condusef.gob.mx con número telefónico de atención en el Distrito Federal (55) 53400999 y desde el interior de la República el 01 800 999 8080

Advertencia:
 Incumplir tus obligaciones te puede generar comisiones.

El presente Estado de Cuenta no es un comprobante fiscal



Los productos anteriormente descritos se encuentran protegidos por el Instituto para la Protección del Ahorro Bancario (IPAB) hasta por un monto equivalente a 400,000 UDIS por cliente por Institución, lo anterior, de conformidad con las disposiciones legales que regulan a dicho Instituto.

No. de cliente	07597888
RFC	MVG850101T56
Plaza	9588 PLAZA SAN LUIS POTOSI
Sucursal	0849 MATEHUALA
Teléfonos Sucursal	8821210
Dirección Sucursal	CONSTITUCION 14 CENTRO
Período	De 01/Noviembre/2016 al 30/Noviembre/2016
Fecha de corte	30/Noviembre/2016
Página	3 de 3

▼ INFORME DE DEPÓSITOS EN EFECTIVO MAYORES A \$15,000 PESOS ▼

MUNICIPIO DE VILLA DE GUADALUPE SLP
 CALLE IGNACIO ALDAMA 31, CENTRO VILLA DE GUADALUPE S.L.P. C.P. 78850
 RFC: MVG850101T56

	DEL MES DE NOVIEMBRE DE 2016	NO. DE CLIENTE: 07597888	
EXCEDENTES DE DEPOSITOS			\$ 25,712.00
TIPO DE CAMBIO			\$ 20.5521
RESUMEN DEL EJERCICIO 2016			
MONTO EXCEDENTE DE DEPOSITOS			\$ 951,803.74

*Los depósitos en efectivo presentados en el presente informe, son aquellos que exceden la cantidad de \$15,000 (Quince mil pesos 00/100) de forma acumulada en todas las cuentas bajo la titularidad del cliente, dentro de un mes calendario.

BANCO MERCANTIL DEL NORTE S.A., INSTITUCION DE BANCA MULTIPLE
 GRUPO FINANCIERO BANORTE,
 AV. REVOLUCION NO. 3000, COLONIA PRIMAVERA, C.P. 64830, MONTERREY, N.L.
 RFC: BMN930209927

AVISO DE PRIVACIDAD

El artículo tercero transitorio de la Ley para la Protección de Datos Personales en Posesión de Particulares (LPDPPP) establece que los responsables expedirán el aviso de privacidad de conformidad con lo dispuesto en los artículos 16 y 17 de la LPDPPP. Por lo anterior, ponemos a su disposición nuestro aviso de privacidad en www.banorte.com. Se presume que usted consiente tácitamente en el tratamiento de sus datos mientras no manifieste su oposición.

957

MUNICIPIO DE VILLA DE GUADALUPE
ESTADO DE SAN LUIS POTOSI
AUXILIAR POR CUENTAS DE REGISTRO

(Todas las cuentas) PERIODO SELECCIONADO DEL 01-nov-2016 AL 30-nov-2016

lo.CUENTA/Concepto de la cuenta			SALDO		SALDO FINAL	
Fecha	Cheque	No Póliza / Concepto por movimiento	INICIAL	DEBE		HABER
112-09-004 -->		SEDATU 2014 CTA. 023360697	8,862.22	0.00	0.00	8,862.22

958



MUNICIPIO DE VILLA DE GUADALUPE

CONCILIACION BANCARIA DEL 01 AL 30 DE NOVIEMBRE DE 2016
BANORTE SEDESOL 2014 CUENTA No. 0233681023

	SALDO SEGÚN LIBROS	\$ 19,216.32
MAS:	ABONAMOS Y NO CARGAN:	\$ -
		<hr/>
		\$ -
		\$ 19,216.32
MAS:	CARGAN Y NO ABONAMOS	
MENOS:	ABONAN Y NO CARGAMOS:	
MENOS:	CARGAMOS Y NO ABONAN:	
		<hr/>
		\$ -
	SALDO SEGÚN BANCO	<u>\$ 19,216.32</u>

959

SEDESOL 2014
MUNICIPIO DE VILLA DE GUADALUPE SLP C.P. 78850
CALLE IGNACIO ALDAMA 31
CENTRO
VILLA DE GUADALUPE S.L.P.
SUCURSAL 0849 MATEHUALA
CORREO



No. de cliente 07597888
RFC MVG850101T56
Plaza 9588 PLAZA SAN LUIS POTOSI
Sucursal 0849 MATEHUALA
Teléfonos Sucursal 8821210
Dirección Sucursal CONSTITUCION 14 CENTRO
Período De 01/Noviembre/2016 al 30/Noviembre/2016
Fecha de corte 30/Noviembre/2016
Página 1 de 3

NO. CUENTA	0233681023
GANANCIA ANUAL TOTAL (GAT) ¹	N/A %
GAT NOMINAL	N/A %
GAT REAL ²	2.08
(+) INTERESES APLICABLES	0.00
(-) TOTAL DE COMISIONES COBRADAS	0.00

NO. CUENTA	0241266706
GANANCIA ANUAL TOTAL (GAT) ¹	0.00 %
GAT NOMINAL	0.00 %
GAT REAL ²	0.00
(+) INTERESES APLICABLES	0.00
(-) TOTAL DE COMISIONES COBRADAS	0.00

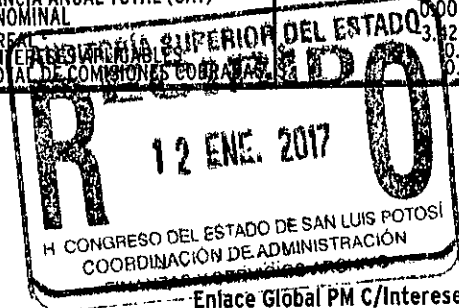

Enlace Global PM C/Intereses
Noviembre 2016

¹ Antes de impuestos
² La GAT REAL es el rendimiento que obtendría después de descontar la inflación estimada

RESUMEN INTEGRAL

PRODUCTO/SERVICIO	CUENTA	SALDO ANTERIOR	SALDO AL CORTE
ENLACE GLOBAL PM C/INTERESES	0233681023	\$ 19,214.24	\$ 19,216.32
INVERSION GLOBAL PM	0241266706	\$ 0.00	\$ 0.00
TOTAL		\$ 19,214.24	\$ 19,216.32

Enlace Global Pm C/Intereses

No. de CUENTA: 0233681023 DIVISA: PESOS CLABE: 072 709 00233681023 3

RESUMEN DEL PERIODO

	MONTO
Saldo inicial del período	\$ 19,214.24
(+) Depósitos	\$ 0.00
(-) Retiros	\$ 0.00
(+) Intereses Netos Ganados	\$ 2.08
(-) Comisiones Cobradas	\$ 0.00
(-) IVA sobre comisiones (16%)	\$ 0.00
Saldo Actual	\$ 19,216.32
Saldo Disponible al día*	\$ 19,216.32
Saldo Mínimo requerido	\$ 0.00

SALDO PROMEDIO DIARIO

	MONTO
En el Período (del 01 Nov al 30 Nov)	\$ 19,214.24
Días que comprende el período	030
Acumulado anual	\$ 19,203.56
Días que comprende el período anual	335

CALCULO DE INTERESES DEVENGADOS

Intereses Tasa Bruta Anual 0.13%	\$ 2.08
Retención de IDE	\$ 0.00
Retención de ISR	\$ 0.00
Intereses Netos Ganados	\$ 2.08

*SALDO NO DISPONIBLE AL DIA

	MONTO
Depósitos de cheques S.B.C.	\$ 0.00
Comisiones Pendientes de aplicar	\$ 0.00
Compras no aplicadas	\$ 0.00
Total	\$ 0.00

RESUMEN DE COMISIONES

CHEQUES	
Cheques girados	0
Cheques girados sin comisión	0
Cheques girados con comisión	0
Importe de la comisión	\$ 0.00
Por cheques devueltos	\$ 0.00
OTRAS COMISIONES	\$ 0.00

COMPORTAMIENTO DE TARJETA DE DEBITO

Uso en cajeros automáticos	\$ 0.00
Compras en comercios	\$ 0.00
Uso en sucursales	\$ 0.00
Total Uso del débito	\$ 0.00

960

La fecha de corte coincide con la fecha de terminación del periodo que se señala en el presente estado de cuenta. Las operaciones efectuadas durante días no laborales o después de la hora de corte de fin de día serán consideradas en nuestra contabilidad como realizadas en el siguiente día hábil bancario. Usted dispone de 90 días después de la fecha de corte para objetar la información contenida en su estado de cuenta, de no hacerlo se asumirá su conformidad al respecto.

▼ DETALLE DE OPERACIONES ▼					
FECHA	DESCRIPCION DEL CARGO/ ABONO	MONEDA	MONTO DEL RETIRO	MONTO DEL DEPOSITO	SALDO
31-OCT-16	SALDO ANTERIOR				19,214.24
30-NOV-16	LIQ.INT.S/TASA LIQ 2016-11-30	MXP		2.08	19,216.32

AVISO

DESCUBRA LAS VENTAJAS QUE LE OFRECE EL SERVICIO DE DEPOSITOS REMOTOS!
 REALICE DEPOSITOS CON CHEQUES DESDE LA COMODIDAD DE SU OFICINA Y EVITE FILAS EN SUCURSAL,
 LOS DEPOSITOS REALIZADOS CON CHEQUES BANORTE SE REFLEJARAN EN SU CUENTA EL MISMO DIA,
 LA COMISION MENSUAL ES DE \$300 Y \$1 POR CADA CHEQUE PROCESADO.
 PARA MAYOR INFORMACION LO INVITAMOS A CONTACTAR A SU EJECUTIVO DE CUENTA.

▼ INVERSION GLOBAL PM ▼	
CONTRATO: 0241266706	CLABE: 072 709 00241266706 7
DIVISA: PESOS	

▼ RESUMEN DEL PERIODO ▼		▼ SALDO PROMEDIO DIARIO ▼	
	MONTO		
Saldo inicial del periodo	\$ 0.00	En el Periodo (del 01 Nov al 30 Nov)	\$ 0.00
(+) Depósitos	\$ 0.00	Días que comprende el periodo	030
(-) Retiros	\$ 0.00	Acumulado anual	\$ 0.00
(+) Intereses Netos Ganados	\$ 0.00	Días que comprende el periodo anual	335
(-) Total de Comisiones cobradas	\$ 0.00	▼ CALCULO DE INTERESES DEVENGADOS ▼	
(-) IVA sobre comisiones (16%)	\$ 0.00	Intereses Tasa Bruta Anual 0.00%	\$ 0.00
Saldo Actual	\$ 0.00	Retención de IDE	\$ 0.00
Saldo Disponible al día*	\$ 0.00	Retención de ISR	\$ 0.00
Saldo Mínimo requerido	\$ 0.00	Intereses Netos Ganados	\$ 0.00

▼ DETALLE DE OPERACIONES ▼					
FECHA	DESCRIPCION DEL CARGO/ ABONO	MONEDA	MONTO DEL RETIRO	MONTO DEL DEPOSITO	SALDO
31-OCT-16	SALDO ANTERIOR				0.00
	SIN MOVIMIENTOS				
			(Saldo inicial de \$19,214.24)		

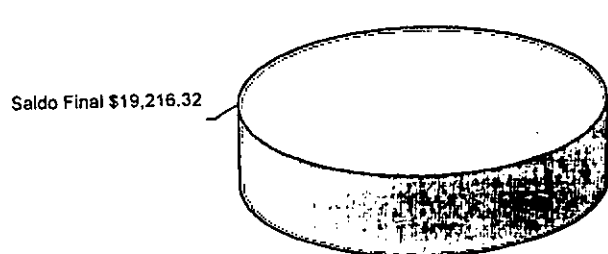

Saldo Final \$19,216.32

961

REFERENCIA DE ABBREVIACIONES:

R.F.C.: Registro Federal de Causantes - CLABE: Clave Bancaria Estandarizada - I.V.A.: Impuesto al Valor Agregado - I.S.R.: Impuesto Sobre la Renta
 - S.B.C: Saldo salvo Buen Cobro - DISP.: Disposición/Dispersión - ATM.: Cajero Automático - BTE.: Banorte - CPA.: Compra - DEP.: Depósito - COM.: Comisión
 -INTBC.: Interbancaria - O/B.: Otro Banco - CHEQ/CHQ.: Cheque - LIQ.: Liquidación (Pago) - INT.: Interés (es) - EDO.: Estado - CTA.: Cuenta - CAM.: Cámara
 de Compensación - ABO.: Abono - CAP.: Capital - INV.: Inversión - PZO.: Plazo - DEV.: Devolución - REV.: Reverso - CONS.: Consulta - VEN.: Ventanilla

Quando no reciba su estado de cuenta durante los 20 días siguientes de la fecha de corte, y no haya dado instrucciones para que no se le envíe, favor de solicitarlo en su sucursal.

Podrá consultar la información de las comisiones de todos los bancos con fines informativos y de comparación en la CONDUSEF al teléfono 01 800 999 8080 y en la página electrónica: www.condusef.gob.mx

línea DIRECTA
 para el comercio
 México, D.F. (55) 5140 5640
 Monterrey (81) 8136 9640
 Guadalajara (33) 3669 9040
 Ricso del país 01 800 2111111
 (247 2821)

www.banorte.com

Banco Mercantil del Norte, S.A. Institución de Banca Múltiple Grupo Financiero Banorte Av. Revolución No. 3000, Colonia Primavera, C.P. 64830, Monterrey, Nuevo León. RFC. BMN930209927.

Banco Mercantil del Norte, S.A. Institución de Banca Múltiple, Grupo Financiero Banorte recibe las consultas, reclamaciones o aclaraciones, en su Unidad Especializada de Atención a Usuarios, ubicada en Av. Paseo de la Reforma No. 505 Piso 43 Colonia Cuauhtémoc C.P. 06500 Delegación Cuauhtémoc, México, D.F. y por Correo Electrónico une@banorte.com o Teléfono 01 800 627 22 92, así como en cualquiera de sus sucursales u oficinas. En el caso de no obtener una respuesta satisfactoria, podrá acudir a la Comisión Nacional para la Protección y Defensa de los Usuarios de Servicios Financieros: www.condusef.gob.mx con número telefónico de atención en el Distrito Federal (55) 53400999 y desde el interior de la República el 01 800 999 8080

Advertencia:
 Incumplir tus obligaciones te puede generar comisiones.

El presente Estado de Cuenta no es un comprobante fiscal



Los productos anteriormente descritos se encuentran protegidos por el Instituto para la Protección del Ahorro Bancario (IPAB) hasta por un monto equivalente a 400,000 UDIS por cliente por Institución, lo anterior de conformidad con las disposiciones legales que regulan a dicho Instituto.

No. de cliente	07597888
RFC	MVG850101T56
Plaza	9588 PLAZA SAN LUIS POTOSI
Sucursal	0849 MATEHUALA
Teléfonos Sucursal	8821210
Dirección Sucursal	CONSTITUCION 14 CENTRO
Período	De 01/Noviembre/2016 al 30/Noviembre/2016
Fecha de corte	30/Noviembre/2016
Página	3 de 3

▼ INFORME DE DEPÓSITOS EN EFECTIVO MAYORES A \$15,000 PESOS ▼

MUNICIPIO DE VILLA DE GUADALUPE SLP
 CALLE IGNACIO ALDAMA 31, CENTRO VILLA DE GUADALUPE S.L.P. C.P. 78850
 RFC: MVG850101T56

	DEL MES DE NOVIEMBRE DE 2016	NO. DE CLIENTE: 07597888		
EXCEDENTES DE DEPOSITOS			\$	25,712.00
TIPO DE CAMBIO			\$	20.5521
RESUMEN DEL EJERCICIO 2016				
MONTO EXCEDENTE DE DEPOSITOS			\$	951,803.74

*Los depósitos en efectivo presentados en el presente informe, son aquellos que exceden la cantidad de \$15,000 (Quince mil pesos 00/100) de forma acumulada en todas las cuentas bajo la titularidad del cliente, dentro de un mes calendario.

BANCO MERCANTIL DEL NORTE S.A., INSTITUCION DE BANCA MULTIPLE
 GRUPO FINANCIERO BANORTE,
 AV. REVOLUCION NO. 3000, COLONIA PRIMAVERA, C.P. 64830, MONTERREY, N.L.
 RFC: BMN930209927

AVISO DE PRIVACIDAD

El artículo tercero transitorio de la Ley para la Protección de Datos Personales en Posesión de Particulares (LPDPPP) establece que los responsables expedirán el aviso de privacidad de conformidad con lo dispuesto en los artículos 16 y 17 de la LPDPPP. Por lo anterior, ponemos a su disposición nuestro aviso de privacidad en www.banorte.com. Se presume que usted consiente tácitamente en el tratamiento de sus datos mientras no manifieste su oposición.

CF2

MUNICIPIO DE VILLA DE GUADALUPE
ESTADO DE SAN LUIS POTOSI
AUXILIAR POR CUENTAS DE REGISTRO

(Todas las cuentas) PERIODO SELECCIONADO DEL 01-nov-2016 AL 30-nov-2016

No. CUENTA/Concepto de la cuenta			S A L D O		SALDO FINAL	
Fecha	Cheque	No Póliza / Concepto por movimiento	INICIAL	DEBE		HABER
1112-09-006 -->		SEDESOL 2014 CTA 0233681023	19,214.24	2.08	0.00	19,216.32
0/11/2016	S/N	100508 / INTERESES BANCARIOS SEDESOL 2014 CTA 0233681023, ME		2.08		19,216.32

963



MUNICIPIO DE VILLA DE GUADALUPE

CONCILIACION BANCARIA DEL 01 AL 30 DE NOVIEMBRE DE 2016
BANORTE FISE 2014 CUENTA No. 0233681032

	SALDO SEGÚN LIBROS	\$ 14,171.90
MAS:	ABONAMOS Y NO CARGAN:	\$ -
		<hr/>
		\$ 14,171.90
MAS:	CARGAN Y NO ABONAMOS	
MENOS:	ABONAN Y NO CARGAMOS:	
MENOS:	CARGAMOS Y NO ABONAN:	
		<hr/>
	SALDO SEGÚN BANCO	<u>\$ 14,171.90</u>

964

FISE 2014
MUNICIPIO DE VILLA DE GUADALUPE SLP
CALLE IGNACIO ALDAMA 31
CENTRO
VILLA DE GUADALUPE S.L.P.
SUCURSAL 0849 MATEHUALA
CORREO

C.P. 78850



No. de cliente 07597888
RFC MVG850101T56
Plaza 9588 PLAZA SAN LUIS POTOSI
Sucursal 0849 MATEHUALA
Teléfonos Sucursal 8821210
Dirección Sucursal CONSTITUCION 14 CENTRO
Período De 01/Noviembre/2016 al 30/Noviembre/2016
Fecha de corte 30/Noviembre/2016
Página 1 de 3

NO. CUENTA	0233681032
GANANCIA ANUAL TOTAL (GAT) ¹	N/A %
GAT NOMINAL	N/A %
GAT REAL ²	1.54
(+) INTERESES APLICABLES	\$ 0.00
(-) TOTAL DE COMISIONES COBRADAS	\$ 0.00

NO. CUENTA	0241268942
GANANCIA ANUAL TOTAL (GAT) ¹	0.00 %
GAT NOMINAL	-3.42 %
GAT REAL ²	0.00
(+) INTERESES APLICABLES	\$ 0.00
(-) TOTAL DE COMISIONES COBRADAS	\$ 0.00

Enlace Global PM C/Intereses
Noviembre 2016

¹ Antes de Impuestos

² La GAT REAL es el rendimiento que obtendría después de descontar la inflación estimado

▼ RESUMEN INTEGRAL ▼

PRODUCTO/SERVICIO	CUENTA	SALDO ANTERIOR	SALDO AL CORTE
ENLACE GLOBAL PM C/INTERESES	0233681032	\$ 14,170.36	\$ 14,171.90
INVERSION GLOBAL PM	0241268942	\$ 0.00	\$ 0.00
TOTAL		\$ 14,170.36	\$ 14,171.90

▼ Enlace Global Pm C/Intereses ▼

No. de CUENTA: 0233681032

DIVISA: PESOS

CLABE: 072 709 00233681032 7

▼ RESUMEN DEL PERIODO ▼

	MONTO
Saldo inicial del período	\$ 14,170.36
(+) Depósitos	\$ 0.00
(-) Retiros	\$ 0.00
(+) Intereses Netos Ganados	\$ 1.54
(-) Comisiones Cobradas	\$ 0.00
(-) IVA sobre comisiones (16%)	\$ 0.00
Saldo Actual	\$ 14,171.90
Saldo Disponible al día*	\$ 14,171.90
Saldo Mínimo requerido	\$ 0.00

▼ SALDO PROMEDIO DIARIO ▼

	MONTO
En el Período (del 01 Nov al 30 Nov)	\$ 14,170.36
Días que comprende el período	030
Acumulado anual	\$ 14,162.48
Días que comprende el período anual	335

▼ CALCULO DE INTERESES DEVENGADOS ▼

Intereses Tasa Bruta Anual 0.13%	\$ 1.54
Retención de IDE	\$ 0.00
Retención de ISR	\$ 0.00
Intereses Netos Ganados	\$ 1.54

▼ *SALDO NO DISPONIBLE AL DIA ▼

	MONTO
Depósitos de cheques S.B.C.	\$ 0.00
Comisiones Pendientes de aplicar	\$ 0.00
Compras no aplicadas	\$ 0.00
Total	\$ 0.00

▼ RESUMEN DE COMISIONES ▼

CHEQUES	
Cheques girados	0
Cheques girados sin comisión	0
Cheques girados con comisión	0
Importe de la comisión	\$ 0.00
Por cheques devueltos	\$ 0.00
OTRAS COMISIONES	\$ 0.00

▼ COMPORTAMIENTO DE TARJETA DE DEBITO ▼

Uso en cajeros automáticos	\$ 0.00
Compras en comercios	\$ 0.00
Uso en sucursales	\$ 0.00
Total Uso del débito	\$ 0.00

965

▼ DETALLE DE OPERACIONES ▼					
FECHA	DESCRIPCION DEL CARGO/ ABONO	MONEDA	MONTO DEL RETIRO	MONTO DEL DEPOSITO	SALDO
31-OCT-16	SALDO ANTERIOR				14,170.36
30-NOV-16	LIQ.INT.S/TASA LIQ 2016-11-30	MXP		1.54	14,171.90

AVISO

¡DESCUBRA LAS VENTAJAS QUE LE OFRECE EL SERVICIO DE DEPOSITOS REMOTOS!
REALICE DEPOSITOS CON CHEQUES DESDE LA COMODIDAD DE SU OFICINA Y EVITE FILAS EN SUCURSAL,
LOS DEPOSITOS REALIZADOS CON CHEQUES BANORTE SE REFLEJARAN EN SU CUENTA EL MISMO DIA,
LA COMISION MENSUAL ES DE \$300 Y \$1 POR CADA CHEQUE PROCESADO.
PARA MAYOR INFORMACION LO INVITAMOS A CONTACTAR A SU EJECUTIVO DE CUENTA.

▼ INVERSION GLOBAL PM ▼		
NTRATO: 0241268942	DIVISA: PESOS	CLABE: 072 709 00241268942 7

▼ RESUMEN DEL PERIODO ▼		▼ SALDO PROMEDIO DIARIO ▼	
	MONTO		
Saldo inicial del período	\$ 0.00	En el Período (del 01 Nov al 30 Nov)	\$ 0.00
(+) Depósitos	\$ 0.00	Días que comprende el período	030
(-) Retiros	\$ 0.00	Acumulado anual	\$ 0.00
(+) Intereses Netos Ganados	\$ 0.00	Días que comprende el período anual	335
(-) Total de Comisiones cobradas	\$ 0.00	▼ CALCULO DE INTERESES DEVENGADOS ▼	
(-) IVA sobre comisiones (16%)	\$ 0.00	Intereses Tasa Bruta Anual 0.00%	\$ 0.00
Saldo Actual	\$ 0.00	Retención de IDE	\$ 0.00
Saldo Disponible al día*	\$ 0.00	Retención de ISR	\$ 0.00
Saldo Mínimo requerido	\$ 0.00	Intereses Netos Ganados	\$ 0.00

▼ DETALLE DE OPERACIONES ▼					
FECHA	DESCRIPCION DEL CARGO/ ABONO	MONEDA	MONTO DEL RETIRO	MONTO DEL DEPOSITO	SALDO
31-OCT-16	SALDO ANTERIOR SIN MOVIMIENTOS				0.00
(Saldo inicial de \$14,170.36)					

Saldo Final \$14,171.90

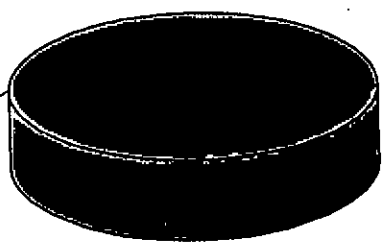

966

REFERENCIA DE ABREVIACIONES:

R.F.C.: Registro Federal de Causantes - CLABE: Clave Bancaria Estandarizada - I.V.A.: Impuesto al Valor Agregado - I.S.R.: Impuesto Sobre la Renta
 - S.B.C: Saldo salvo Buen Cobro - DISP: Disposición/Dispersion - ATM: Cajero Automático - BTE: Banorte - CPA: Compra - DEP.: Depósito - COM.: Comisión
 -INTBC.: Interbancaria - O/B.: Otro Banco - CHEQ/CHQ.: Cheque - LIQ.: Liquidación (Pago) - INT: Interés (es) - EDO.: Estado - CTA: Cuenta - CAM.: Cámara
 de Compensación - ABO.: Abono - CAP: Capital - INV.: Inversión - PZO.: Plazo - DEV.: Devolución - REV.: Reverso - CONS.: Consulta - VEN.: Ventanilla

Quando no reciba su estado de cuenta durante los 20 días siguientes de la fecha de corte, y no haya dado instrucciones para que no se le envíe, favor de solicitarlo en su sucursal.

Podrá consultar la información de las comisiones de todos los bancos con fines informativos y de comparación en la CONDUSEF al teléfono 01 800 999 8080 y en la página electrónica:
www.condusef.gob.mx

línea DIRECTA
 para su empleo
 México, D.F. (55) 5148 5640
 Monterrey (81) 8125 9640
 Cuauhtémoc (55) 5448 7040
 resto del país 01 800 DIRECTA
 (0471287)

BANORTE
www.banorte.com

Banco Mercantil del Norte, S.A. Institución de Banca Múltiple Grupo Financiero Banorte Av. Revolución No. 3000, Colonia Primavera, C.P. 64830, Monterrey, Nuevo León. RFC. BMN930209927.

Banco Mercantil del Norte, S.A. Institución de Banca Múltiple, Grupo Financiero Banorte recibe las consultas, reclamaciones o aclaraciones, en su Unidad Especializada de Atención a Usuarios, ubicada en Av. Paseo de la Reforma No. 505 Piso 43 Colonia Cuauhtémoc C.P. 06500 Delegación Cuauhtémoc, México, D.F. y por Correo Electrónico une@banorte.com o Teléfono 01 800 627 22 92, así como en cualquiera de sus sucursales u oficinas. En el caso de no obtener una respuesta satisfactoria podrá acudir a la Comisión Nacional para la Protección y Defensa de los Usuarios de Servicios Financieros www.condusef.gob.mx con número telefónico de atención en el Distrito Federal: (55) 53400999 y desde el interior de la República el 01 800 999 8080

Advertencia:
 Incumplir tus obligaciones puede generar comisiones.

El presente Estado de Cuenta no es un comprobante fiscal



Los productos anteriormente descritos se encuentran protegidos por el Instituto para la Protección del Ahorro Bancario (IPAB) hasta por un monto equivalente a 400,000 UDIS por cliente por institución, lo anterior de conformidad con las disposiciones legales que regulan a dicho Instituto.

Visita la página www.ipab.org.mx

No. de cliente	07597888
RFC	MVG85010T56
Plaza	9588 PLAZA SAN LUIS POTOSI
Sucursal	0849 MATEHUALA
Teléfonos Sucursal	8821210
Dirección Sucursal	CONSTITUCION 14 CENTRO
Período	De 01/Noviembre/2016 al 30/Noviembre/2016
Fecha de corte	30/Noviembre/2016
Página	3 de 3

▼ INFORME DE DEPÓSITOS EN EFECTIVO MAYORES A \$15,000 PESOS ▼

MUNICIPIO DE VILLA DE GUADALUPE SLP
 CALLE IGNACIO ALDAMA 31, CENTRO VILLA DE GUADALUPE S.L.P. C.P. 78850
 RFC: MVG85010T56

DEL MES DE **NOVIEMBRE DE 2016** NO. DE CLIENTE: **07597888**

EXCEDENTES DE DEPOSITOS	\$	25,712.00
TIPO DE CAMBIO	\$	20.5521
RESUMEN DEL EJERCICIO 2016		
MONTO EXCEDENTE DE DEPOSITOS	\$	951,803.74

*Los depósitos en efectivo presentados en el presente informe, son aquellos que exceden la cantidad de \$15,000 (Quince mil pesos 00/100) de forma acumulada en todas las cuentas bajo la titularidad del cliente, dentro de un mes calendario.

BANCO MERCANTIL DEL NORTE S.A., INSTITUCION DE BANCA MULTIPLE
 GRUPO FINANCIERO BANORTE,
 AV. REVOLUCION NO. 3000, COLONIA PRIMAVERA, C.P. 64830, MONTERREY, N.L.
 RFC: BMN930209927

AVISO DE PRIVACIDAD

El artículo tercero transitorio de la Ley para la Protección de Datos Personales en Posesión de Particulares (LPDPPP) establece que los responsables expedirán el aviso de privacidad de conformidad con lo dispuesto en los artículos 16 y 17 de la LPDPPP. Por lo anterior, ponemos a su disposición nuestro aviso de privacidad en www.banorte.com. Se presume que usted consiente tácitamente en el tratamiento de sus datos mientras no manifieste su oposición.

967

MUNICIPIO DE VILLA DE GUADALUPE
ESTADO DE SAN LUIS POTOSI
AUXILIAR POR CUENTAS DE REGISTRO

(Todas las cuentas) PERIODO SELECCIONADO DEL 01-nov-2016 AL 30-nov-2016

No. CUENTA/Concepto de la cuenta			SALDO		DEBE	HABER	SALDO FINAL
Fecha	Cheque	No Póliza / Concepto por movimiento	INICIAL				
1112-09-005 -->		FISE 2014 CTA 0233681032	14,170.36		1.54	0.00	14,171.90
0/11/2016	S/N	100506 / INTERESES BANCARIOS FISE 2014 CTA 0233681032, MES DE			1.54		14,171.90

SUBTOTAL

MUNICIPIO DE VILLA DE GUADALUPE

OFICINA BANCARIA DEL MUNICIPIO DE VILLA DE GUADALUPE
CANTON INTERMUNICIPAL

ALLO SEGUN LIBROS

ABONAMOS Y NO CARGAMOS

CARGAMOS Y NO ABONAMOS

ABONAMOS Y CARGAMOS

CARGAMOS Y NO ABONAMOS

ABONAMOS Y NO CARGAMOS

968

329

INFRAESTRUCTURA 2015
MUNICIPIO DE VILLA DE GUADALUPE SLP
CALLE IGNACIO ALDAMA 31
CENTRO
VILLA DE GUADALUPE S.L.P.
SUCURSAL 0849 MATEHUALA
CORREO

C.P. 78850



No. de cliente	07597888
RFC	MVG85010156
Plaza	9588 PLAZA SAN LUIS POTOSI
Sucursal	0849 MATEHUALA
Teléfonos Sucursal	8821210
Dirección Sucursal	CONSTITUCION 14 CENTRO
Período	De 01/Noviembre/2016 al 30/Noviembre/2016
Fecha de corte	30/Noviembre/2016
Página	1 de 3

NO. CUENTA	0268593771
GANANCIA ANUAL TOTAL (GAT) ¹	N/A %
GAT NOMINAL	N/A %
GAT REAL ²	0.00 %
(+) INTERESES APLICABLES	0.00
(-) TOTAL DE COMISIONES COBRADAS	0.00

NO. CUENTA	0268594291
GANANCIA ANUAL TOTAL (GAT) ¹	0.00 %
GAT NOMINAL	-3.42 %
GAT REAL ²	0.00 %
(+) INTERESES APLICABLES	0.00
(-) TOTAL DE COMISIONES COBRADAS	0.00



¹ Antes de impuestos

² La GAT REAL es el rendimiento que obtendría después de descontar la inflación estimada

▼ RESUMEN INTEGRAL ▼

PRODUCTO/SERVICIO	CUENTA	SALDO ANTERIOR	SALDO AL CORTE
ENLACE GLOBAL PM C/INTERESES	0268593771	\$ 25.14	\$ 25.14
INVERSION GLOBAL PM	0268594291	\$ 0.00	\$ 0.00
TOTAL		\$ 25.14	\$ 25.14

▼ Enlace Global Pm C/Intereses ▼

No. de CUENTA: 0268593771 DIVISA: PESOS CLABE: 072 709 00268593771 5

▼ RESUMEN DEL PERIODO ▼

	MONTO
Saldo inicial del período	\$ 25.14
(+) Depósitos	\$ 0.00
(-) Retiros	\$ 0.00
(+) Intereses Netos Ganados	\$ 0.00
(-) Comisiones Cobradas	\$ 0.00
(-) IVA sobre comisiones (16%)	\$ 0.00
Saldo Actual	\$ 25.14
Saldo Disponible al día*	\$ 25.14
Saldo Mínimo requerido	\$ 0.00

▼ SALDO PROMEDIO DIARIO ▼

	MONTO
En el Período (del 01 Nov al 30 Nov)	\$ 25.14
Días que comprende el período	030
Acumulado anual	\$ 7,321.40
Días que comprende el período anual	335

▼ CALCULO DE INTERESES DEVENGADOS ▼

Intereses Tasa Bruta Anual 0.00%	\$ 0.00
Retención de IDE	\$ 0.00
Retención de ISR	\$ 0.00
Intereses Netos Ganados	\$ 0.00

▼ *SALDO NO DISPONIBLE AL DIA ▼

	MONTO
Depósitos de cheques S.B.C.	\$ 0.00
Comisiones Pendientes de aplicar	\$ 0.00
Compras no aplicadas	\$ 0.00
Total	\$ 0.00

▼ RESUMEN DE COMISIONES ▼

CHEQUES	
Cheques girados	0
Cheques girados sin comisión	0
Cheques girados con comisión	0
Importe de la comisión	\$ 0.00
Por cheques devueltos	\$ 0.00
OTRAS COMISIONES	\$ 0.00

▼ COMPORTAMIENTO DE TARJETA DE DEBITO ▼

Uso en cajeros automáticos	\$ 0.00
Compras en comercios	\$ 0.00
Uso en sucursales	\$ 0.00
Total Uso del débito	\$ 0.00

970

▼ DETALLE DE OPERACIONES ▼

FECHA	DESCRIPCION DEL CARGO/ ABONO	MONEDA	MONTO DEL RETIRO	MONTO DEL DEPOSITO	SALDO
31-OCT-16	SALDO ANTERIOR SIN MOVIMIENTOS				25.14

AVISO

¡DESCUBRA LAS VENTAJAS QUE LE OFRECE EL SERVICIO DE DEPOSITOS REMOTOS!
 REALICE DEPOSITOS CON CHEQUES DESDE LA COMODIDAD DE SU OFICINA Y EVITE FILAS EN SUCURSAL,
 LOS DEPOSITOS REALIZADOS CON CHEQUES BANORTE SE REFLEJARAN EN SU CUENTA EL MISMO DIA,
 LA COMISION MENSUAL ES DE \$300 Y \$1 POR CADA CHEQUE PROCESADO.
 PARA MAYOR INFORMACION LO INVITAMOS A CONTACTAR A SU EJECUTIVO DE CUENTA.

Quando no reciba su estado de cuenta durante los 20 días siguientes de la fecha de corte, y no haya dado instrucciones para que no se le envíe, favor de solicitarlo en su sucursal.

Podrá consultar la información de las comisiones de todos los bancos con fines informativos y de comparación en la CONDUSEF al teléfono 01 800 999 8080 y en la página electrónica: www.condusef.gob.mx

▼ INVERSION GLOBAL PM ▼

CONTRATO: 0268594291 DIVISA: PESOS CLABE: 072 709 00268594291 7

▼ RESUMEN DEL PERIODO ▼

	MONTO
Saldo inicial del período	\$ 0.00
(+) Depósitos	\$ 0.00
(-) Retiros	\$ 0.00
(+) Intereses Netos Ganados	\$ 0.00
(-) Total de Comisiones cobradas	\$ 0.00
(-) IVA sobre comisiones (16%)	\$ 0.00
Saldo Actual	\$ 0.00
Saldo Disponible al día*	\$ 0.00
Saldo Mínimo requerido	\$ 0.00

▼ SALDO PROMEDIO DIARIO ▼

En el Período (del 01 Nov al 30 Nov)	\$ 0.00
Días que comprende el período	030
Acumulado anual	\$ 0.00
Días que comprende el período anual	335

▼ CALCULO DE INTERESES DEVENGADOS ▼

Intereses Tasa Bruta Anual 0.00%	\$ 0.00
Retención de IDE	\$ 0.00
Retención de ISR	\$ 0.00
Intereses Netos Ganados	\$ 0.00

▼ DETALLE DE OPERACIONES ▼

FECHA	DESCRIPCION DEL CARGO/ ABONO	MONEDA	MONTO DEL RETIRO	MONTO DEL DEPOSITO	SALDO
31-OCT-16	SALDO ANTERIOR SIN MOVIMIENTOS				0.00

(Saldo inicial de \$25.14)

Saldo Final \$25.14

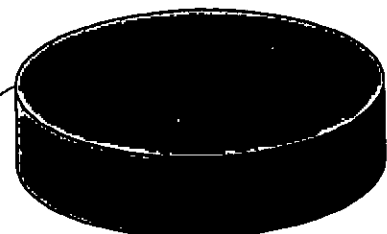

971

línea DIRECTA
 para su empresa
 México, D.F. (55) 5149 3640
 Monterrey (811) 8126 9640
 Cuahuhtémoc (55) 3469 9640
 Resto del país 01 800 DIRECTA (0473282)

www.banorte.com

Banco Mercantil del Norte, S.A. Institución de Banca Múltiple Grupo Financiero Banorte Av. Revolución No. 3000, Colonia Primavera, C.P. 64830, Monterrey, Nuevo León. RFC. BMN930209927.

Banco Mercantil del Norte, S.A. Institución de Banca Múltiple, Grupo Financiero Banorte recibe las consultas, reclamaciones o aclaraciones, en su Unidad Especializada de Atención a Usuarios, ubicado en Av. Paseo de la Reforma No. 505 Piso 43 Colonia Cuahuhtémoc C.P. 06500 Delegación Cuahuhtémoc, México, D.F. y por Correo Electrónico una@banorte.com o Teléfono 01 800 627 22 92, así como en cualquiera de sus sucursales u oficinas. En el caso de no obtener una respuesta satisfactoria, podrá acudir a la Comisión Nacional para la Protección y Defensa de los Usuarios de Servicios Financieros www.condusef.gob.mx con número telefónico de atención en el Distrito Federal (55) 53400999 y desde el interior de la República el 01 800 999 8080

Advertencia:
 Incumplir tus obligaciones te puede generar comisiones.

El presente Estado de Cuenta no es un comprobante fiscal



Los productos anteriormente descritos se encuentran protegidos por el Instituto para la Protección del Ahorro Bancario (IPAB) hasta por un monto equivalente a 400,000 UDIS por cliente por Institución, lo anterior, de conformidad con las disposiciones legales que regulan a dicho Instituto.

Visita la página www.ipab.org.mx

REFERENCIA DE ABREVIACIONES:

R.F.C.: Registro Federal de Causantes - CLABE: Clave Bancaria Estandarizada - I.V.A.: Impuesto al Valor Agregado - I.S.R.: Impuesto Sobre la Renta - S.B.C.: Saldo salvo Buen Cobro - DISP.: Disposición/Dispersión - ATM.: Cajero Automático - BTE.: Banorte - CPA.: Compra - DEP.: Depósito - COM.: Comisión -INTBC.: Interbancaria - O/B.: Otro Banco - CHEQ/CHEQ.: Cheque - LIQ.: Liquidación (Pago) - INT.: Interés (es) - EDO.: Estado - CTA.: Cuenta - CAM.: Cámara de Compensación - ABO.: Abono - CAP.: Capital - INV.: Inversión - PZO.: Plazo - DEV.: Devolución - REV.: Reverso - CONS.: Consulta. - VEN.: Ventanilla

No. de cliente	07597888
RFC	MVG850101T56
Plaza	9588 PLAZA SAN LUIS POTOSI
Sucursal	0849 MATEHUALA
Teléfonos Sucursal	8821210
Dirección Sucursal	CONSTITUCION 14 CENTRO
Período	De 01/Noviembre/2016 al 30/Noviembre/2016
Fecha de corte	30/Noviembre/2016
Página	3 de 3

▼ INFORME DE DEPÓSITOS EN EFECTIVO MAYORES A \$15,000 PESOS ▼

MUNICIPIO DE VILLA DE GUADALUPE SLP
 CALLE IGNACIO ALDAMA 31, CENTRO VILLA DE GUADALUPE S.L.P. C.P. 78850
 RFC: MVG850101T56

DEL MES DE **NOVIEMBRE** DE 2016 NO. DE CLIENTE: **07597888**

EXCEDENTES DE DEPOSITOS	\$	25,712.00
TIPO DE CAMBIO	\$	20.5521
RESUMEN DEL EJERCICIO 2016		
MONTO EXCEDENTE DE DEPOSITOS	\$	951,803.74

*Los depósitos en efectivo presentados en el presente informe, son aquellos que exceden la cantidad de \$15,000 (Quince mil pesos 00/100) de forma acumulada en todas las cuentas bajo la titularidad del cliente, dentro de un mes calendario.

BANCO MERCANTIL DEL NORTE S.A., INSTITUCION DE BANCA MULTIPLE
 GRUPO FINANCIERO BANORTE,
 AV. REVOLUCION NO. 3000, COLONIA PRIMAVERA, C.P. 64830, MONTERREY, N.L.
 RFC: BMN930209927

AVISO DE PRIVACIDAD

El artículo tercero transitorio de la Ley para la Protección de Datos Personales en Posesión de Particulares (LPDPPP) establece que los responsables expedirán el aviso de privacidad de conformidad con lo dispuesto en los artículos 16 y 17 de la LPDPPP. Por lo anterior, ponemos a su disposición nuestro aviso de privacidad en www.banorte.com. Se presume que usted consiente tácitamente en el tratamiento de sus datos mientras no manifieste su oposición.

972

MUNICIPIO DE VILLA DE GUADALUPE
ESTADO DE SAN LUIS POTOSI
AUXILIAR POR CUENTAS DE REGISTRO

(Todas las cuentas) PERIODO SELECCIONADO DEL 01-nov-2016 AL 30-nov-2016

No. CUENTA/Concepto de la cuenta			SALDO			
Fecha	Cheque	No Póliza / Concepto por movimiento	INICIAL	DEBE	HABER	SALDO FINAL
.112-09-008 -->		INFRA 2015 Cta 0268593771	25.14	0.00	0.00	25.14

973



MUNICIPIO DE VILLA DE GUADALUPE

CONCILIACION BANCARIA DEL 01 AL 30 DE NOVIEMBRE DE 2016
BANORTE FORTALECIMIENTO 2015 CUENTA No. 0268594910

	SALDO SEGÚN LIBROS	\$ 463.86
MAS:	ABONAMOS Y NO CARGAN:	\$ -
		<hr/>
		\$ -
		\$ 463.86
MAS:	CARGAN Y NO ABONAMOS	
MENOS:	ABONAN Y NO CARGAMOS:	
		974
MENOS:	CARGAMOS Y NO ABONAN:	
		<hr/>
		\$ -
	SALDO SEGÚN BANCO	<hr/> <hr/>
		\$ 463.86

FORTALECIMIENTO 2015
MUNICIPIO DE VILLA DE GUADALUPE SLP
CALLE IGNACIO ALDAMA 31
CENTRO
VILLA DE GUADALUPE S.L.P.
SUCURSAL 0849 MATEHUALA
CORREO

C.P. 78850



No. de cliente 07597888
RFC MVG85010IT56
Plaza 9588 PLAZA SAN LUIS POTOSI
Sucursal 0849 MATEHUALA
Teléfonos Sucursal 8821210
Dirección Sucursal CONSTITUCION 14 CENTRO
Período De 01/Noviembre/2016 al 30/Noviembre/2016
Fecha de corte 30/Noviembre/2016
Página 1 de 3

NO. CUENTA	0268594910
GANANCIA ANUAL TOTAL (GAT) ¹	N/A %
GAT NOMINAL	N/A %
GAT REAL ²	0.00 %
(+) INTERESES APLICABLES	\$ 0.00
(-) TOTAL DE COMISIONES COBRADAS	\$ 0.00

NO. CUENTA	0268595618
GANANCIA ANUAL TOTAL (GAT) ¹	0.00 %
GAT NOMINAL	-3.42 %
GAT REAL ²	0.00 %
(+) INTERESES APLICABLES	\$ 0.00
(-) TOTAL DE COMISIONES COBRADAS	\$ 0.00

Enlace Global PM C/Intereses
Noviembre 2016

¹ Antes de Impuestos

² La GAT REAL es el rendimiento que obtendría después de descontar la inflación estimada

▼ RESUMEN INTEGRAL ▼

PRODUCTO/SERVICIO	CUENTA	SALDO ANTERIOR	SALDO AL CORTE
ENLACE GLOBAL PM C/INTERESES	0268594910	\$ 463.86	\$ 463.86
INVERSION GLOBAL PM	0268595618	\$ 0.00	\$ 0.00
TOTAL		\$ 463.86	\$ 463.86

▼ Enlace Global Pm C/Intereses ▼

No. de CUENTA: 0268594910 DIVISA: PESOS CLABE: 072 709 00268594910 1

▼ RESUMEN DEL PERIODO ▼

	MONTO
Saldo inicial del período	\$ 463.86
(+) Depósitos	\$ 0.00
(-) Retiros	\$ 0.00
(+) Intereses Netos Ganados	\$ 0.00
(-) Comisiones Cobradas	\$ 0.00
(-) IVA sobre comisiones (16%)	\$ 0.00
Saldo Actual	\$ 463.86
Saldo Disponible al día*	\$ 463.86
Saldo Mínimo requerido	\$ 0.00

▼ *SALDO NO DISPONIBLE AL DIA ▼

	MONTO
Depósitos de cheques S.B.C.	\$ 0.00
Comisiones Pendientes de aplicar	\$ 0.00
Compras no aplicadas	\$ 0.00
Total	\$ 0.00

▼ SALDO PROMEDIO DIARIO ▼

	MONTO
En el Período (del 01 Nov al 30 Nov)	\$ 463.86
Días que comprende el período	030
Acumulado anual	\$ 463.86
Días que comprende el período anual	335

▼ CALCULO DE INTERESES DEVENGADOS ▼

Intereses Tasa Bruta Anual 0.00%	\$ 0.00
Retención de IDE	\$ 0.00
Retención de ISR	\$ 0.00
Intereses Netos Ganados	\$ 0.00

▼ RESUMEN DE COMISIONES ▼

CHEQUES	
Cheques girados	0
Cheques girados sin comisión	0
Cheques girados con comisión	0
Importe de la comisión	\$ 0.00
Por cheques devueltos	\$ 0.00
OTRAS COMISIONES	\$ 0.00

▼ COMPORTAMIENTO DE TARJETA DE DEBITO ▼

Uso en cajeros automáticos	\$ 0.00
Compras en comercios	\$ 0.00
Uso en sucursales	\$ 0.00
Total Uso del débito	\$ 0.00

La fecha de corte coincide con la fecha de terminación del periodo que se señala en el presente estado de cuenta. Las operaciones efectuadas durante días no laborales o después de la hora de corte de fin de día serán consideradas en nuestra contabilidad como realizadas en el siguiente día hábil bancario. Usted dispone de 90 días después de la fecha de corte para objetar la información contenida en su estado de cuenta; de no hacerlo se asumirá su conformidad al respecto.

▼ DETALLE DE OPERACIONES ▼					
FECHA	DESCRIPCION DEL CARGO/ ABONO	MONEDA	MONTO DEL RETIRO	MONTO DEL DEPOSITO	SALDO
31-OCT-16	SALDO ANTERIOR SIN MOVIMIENTOS				463.86

AVISO

¡DESCUBRA LAS VENTAJAS QUE LE OFRECE EL SERVICIO DE DEPOSITOS REMOTOS!
 REALICE DEPOSITOS CON CHEQUES DESDE LA COMODIDAD DE SU OFICINA Y EVITE FILAS EN SUCURSAL,
 LOS DEPOSITOS REALIZADOS CON CHEQUES BANORTE SE REFLEJARAN EN SU CUENTA EL MISMO DIA,
 LA COMISION MENSUAL ES DE \$300 Y \$1 POR CADA CHEQUE PROCESADO.
 PARA MAYOR INFORMACION LO INVITAMOS A CONTACTAR A SU EJECUTIVO DE CUENTA.

Cuando no reciba su estado de cuenta durante los 20 días siguientes de la fecha de corte, y no haya dado instrucciones para que no se le envíe, favor de solicitarlo en su sucursal.

Podrá consultar la información de las comisiones de todos los bancos con fines informativos y de comparación en la CONDUSEF al teléfono 01 800 999 8080 y en la página electrónica:
www.condusef.gob.mx

línea DIRECTA
 para su empresa
 México, D.F. (51) 8140 8440
 Monterrey (81) 8136 9640
 Guadalajara (33) 3449 9640
 Resto del país 01 800 DIRECTA (3473287)

TRANSPARENCIA
www.banorte.com

Banco Mercantil del Norte, S.A. Institución de Banca Múltiple Grupo Financiero Banorte Av. Revolución No. 3000, Colonia Primavera, C.P. 64830, Monterrey, Nuevo León. RFC. BMN930209927.

Banco Mercantil del Norte, S.A. Institución de Banca Múltiple, Grupo Financiero Banorte recibe las consultas, reclamaciones o aclaraciones, en su Unidad Especializada de Atención a Usuarios, ubicada en Av. Paseo de la Reforma No. 505 Piso 43 Colonia Cuauhtémoc C.P. 06500 Delegación Cuauhtémoc, México, D.F. y por Correo Electrónico une@banorte.com o Teléfono 01 800 627 22 92, así como en cualquiera de sus sucursales u oficinas. En el caso de no obtener una respuesta satisfactoria, podrá acudir a la Comisión Nacional para la Protección y Defensa de los Usuarios de Servicios Financieros www.condusef.gob.mx con número telefónico de atención en el Distrito Federal (55) 53400999 y desde el interior de la República el 01 800 999 8080

Advertencia:
 Incumplir tus obligaciones te puede generar comisiones.

El presente Estado de Cuenta no es un comprobante fiscal



Los productos anteriormente descritos se encuentran protegidos por el Instituto para la Protección del Ahorro Bancario (IPAB) hasta por un monto equivalente a 400,000 UDIS por cliente por Institución, lo anterior, de conformidad con las disposiciones legales que regulan a dicho Instituto.

Visita la página www.ipab.org.mx

▼ INVERSION GLOBAL PM ▼

CONTRATO: 0268595618

DIVISA: PESOS

CLABE: 072 709 00268595618 1

▼ RESUMEN DEL PERIODO ▼

	MONTO
Saldo inicial del período	\$ 0.00
(+) Depósitos	\$ 0.00
(-) Retiros	\$ 0.00
(+) Intereses Netos Ganados	\$ 0.00
(-) Total de Comisiones cobradas	\$ 0.00
(-) IVA sobre comisiones (16%)	\$ 0.00
Saldo Actual	\$ 0.00
Saldo Disponible al día*	\$ 0.00
Saldo Mínimo requerido	\$ 0.00

▼ SALDO PROMEDIO DIARIO ▼

En el Período (del 01 Nov al 30 Nov)	\$ 0.00
Días que comprende el período	030
Acumulado anual	\$ 0.00
Días que comprende el período anual	335

▼ CALCULO DE INTERESES DEVENGADOS ▼

Intereses Tasa Bruta Anual 0.00%	\$ 0.00
Retención de IDE	\$ 0.00
Retención de ISR	\$ 0.00
Intereses Netos Ganados	\$ 0.00

▼ DETALLE DE OPERACIONES ▼

FECHA	DESCRIPCION DEL CARGO/ ABONO	MONEDA	MONTO DEL RETIRO	MONTO DEL DEPOSITO	SALDO
31-OCT-16	SALDO ANTERIOR SIN MOVIMIENTOS				0.00

(Saldo inicial de \$463.86)

Saldo Final \$463.86

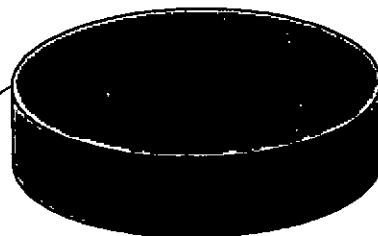

976

REFERENCIA DE ABREVIACIONES:

R.F.C.: Registro Federal de Causantes - CLABE: Clave Bancaria Estandarizada - I.V.A.: Impuesto al Valor Agregado - I.S.R.: Impuesto Sobre la Renta - S.B.C: Saldo salvo Buen Cobro - DISP: Disposición/Dispersión - ATM: Cajero Automático - BTE: Banorte - CPA: Compra - DEP.: Depósito - COM.: Comisión - INTBC.: Interbancaria - O/B.: Otro Banco - CHEQ/CHQ.: Cheque - LIQ.: Liquidación (Pago) - INT.: Interés (es) - EDO.: Estado - CTA.: Cuenta - CAM.: Cámara de Compensación - ABO.: Abono - CAP.: Capital - INV.: Inversión - PZO.: Plazo - DEV.: Devolución - REV.: Reverso - CONS.: Consulta - VEN.: Ventanilla

No. de cliente	07597888
RFC	MVG850101T56
Plaza	9588 PLAZA SAN LUIS POTOSI
Sucursal	0849 MATEHUALA
Teléfonos Sucursal	8821210
Dirección Sucursal	CONSTITUCION 14 CENTRO
Período	De 01/Noviembre/2016 al 30/Noviembre/2016
Fecha de corte	30/Noviembre/2016
Página	3 de 3

▼ INFORME DE DEPÓSITOS EN EFECTIVO MAYORES A \$15,000 PESOS ▼

MUNICIPIO DE VILLA DE GUADALUPE SLP
 CALLE IGNACIO ALDAMA 31, CENTRO VILLA DE GUADALUPE S.L.P. C.P. 78850
 RFC: MVG850101T56

DEL MES DE **NOVIEMBRE** DE 2016 NO. DE CLIENTE: **07597888**

EXCEDENTES DE DEPOSITOS	\$	25,712.00
TIPO DE CAMBIO	\$	20.5521
RESUMEN DEL EJERCICIO 2016		
MONTO EXCEDENTE DE DEPOSITOS	\$	951,803.74

*Los depósitos en efectivo presentados en el presente informe, son aquellos que exceden la cantidad de \$15,000 (Quince mil pesos 00/100) de forma acumulada en todas las cuentas bajo la titularidad del cliente, dentro de un mes calendario.

BANCO MERCANTIL DEL NORTE S.A., INSTITUCION DE BANCA MULTIPLE
 GRUPO FINANCIERO BANORTE,
 AV. REVOLUCION NO. 3000, COLONIA PRIMAVERA, C.P. 64830, MONTERREY, N.L.
 RFC: BMN930209927

AVISO DE PRIVACIDAD

El artículo tercero transitorio de la Ley para la Protección de Datos Personales en Posesión de Particulares (LPDPPP) establece que los responsables expedirán el aviso de privacidad de conformidad con lo dispuesto en los artículos 16 y 17 de la LPDPPP. Por lo anterior, ponemos a su disposición nuestro aviso de privacidad en www.banorte.com. Se presume que usted consiente tácitamente en el tratamiento de sus datos mientras no manifieste su oposición.

977

MUNICIPIO DE VILLA DE GUADALUPE
ESTADO DE SAN LUIS POTOSI
AUXILIAR POR CUENTAS DE REGISTRO

(Todas las cuentas) PERIODO SELECCIONADO DEL 01-nov-2016 AL 30-nov-2016

No.CUENTA/Concepto de la cuenta			SALDO			
Fecha	Cheque	No Póliza / Concepto por movimiento	INICIAL	DEBE	HABER	SALDO FINAL
1112-09-009 -->		FORTA 2015 Cta 0268594910	463.86	0.00	0.00	463.86

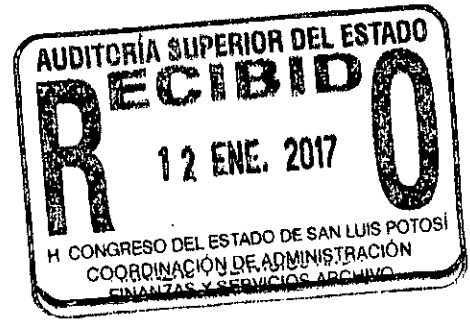

978

MUNICIPIO DE VILLA DE GUADALUPE

**CONCILIACION BANCARIA AL 01 AL 30 DE NOVIEMBRE DE 2016.
BANORTE RAMO 28 2015 CUENTA No. 0268608031**

	SALDO SEGÚN LIBROS	\$ 426.77
MAS:	ABONAMOS Y NO CARGAN:	\$ -
		\$ -
		<hr/>
		\$ 426.77
MAS:	CARGAN Y NO ABONAMOS	
MENOS:	ABONAN Y NO CARGAMOS:	
MENOS:	CARGAMOS Y NO ABONAN:	
		<hr/>
	SALDO SEGÚN BANCO	\$ 426.77

979

RAMO 28 2015
MUNICIPIO DE VILLA DE GUADALUPE SLP
CALLE IGNACIO ALDAMA 31
CENTRO
VILLA DE GUADALUPE S.L.P.
SUCURSAL 0849 MATEHUALA
CORREO

C.P. 78850



No. de cliente	07597888
RFC	MVG850101T56
Plaza	9588 PLAZA SAN LUIS POTOSI
Sucursal	0849 MATEHUALA
Teléfonos Sucursal	8821210
Dirección Sucursal	CONSTITUCION 14 CENTRO
Período	De 01/Noviembre/2016 al 30/Noviembre/2016
Fecha de corte	30/Noviembre/2016
Página	1 de 3

NO. CUENTA	0268608031
GANANCIA ANUAL TOTAL (GAT) ¹	
GAT NOMINAL	N/A %
GAT REAL ²	N/A %
(+) INTERESES APLICABLES	\$ 0.00
(-) TOTAL DE COMISIONES COBRADAS	\$ 0.00

NO. CUENTA	0268608442
GANANCIA ANUAL TOTAL (GAT) ¹	
GAT NOMINAL	0.00 %
GAT REAL ²	-3.42 %
(+) INTERESES APLICABLES	\$ 0.00
(-) TOTAL DE COMISIONES COBRADAS	\$ 0.00

Enlace Global PM C/Intereses
Noviembre 2016

¹ Antes de Impuestos

² La GAT REAL es el rendimiento que obtendría después de descontar la inflación estimada

▼ RESUMEN INTEGRAL ▼

PRODUCTO/SERVICIO	CUENTA	SALDO ANTERIOR	SALDO AL CORTE
ENLACE GLOBAL PM C/INTERESES	0268608031	\$ 426.77	\$ 426.77
INVERSION GLOBAL PM	0268608442	\$ 0.00	\$ 0.00
TOTAL		\$ 426.77	\$ 426.77

▼ Enlace Global Pm C/Intereses ▼

No. de CUENTA: 0268608031 DIVISA: PESOS CLABE: 072 709 00268608031 5

▼ RESUMEN DEL PERIODO ▼

	MONTO
Saldo inicial del período	\$ 426.77
(+) Depósitos	\$ 0.00
(-) Retiros	\$ 0.00
(+) Intereses Netos Ganados	\$ 0.00
(-) Comisiones Cobradas	\$ 0.00
(-) IVA sobre comisiones (16%)	\$ 0.00
Saldo Actual	\$ 426.77
Saldo Disponible al día*	\$ 426.77
Saldo Mínimo requerido	\$ 0.00

▼ SALDO PROMEDIO DIARIO ▼

	MONTO
En el Período (del 01 Nov al 30 Nov)	\$ 426.77
Días que comprende el período	030
Acumulado anual	\$ 426.77
Días que comprende el período anual	335

▼ CALCULO DE INTERESES DEVENGADOS ▼

Intereses Tasa Bruta Anual 0.00%	\$ 0.00
Retención de IDE	\$ 0.00
Retención de ISR	\$ 0.00
Intereses Netos Ganados	\$ 0.00

▼ *SALDO NO DISPONIBLE AL DIA ▼

	MONTO
Depósitos de cheques S.B.C.	\$ 0.00
Comisiones Pendientes de aplicar	\$ 0.00
Compras no aplicadas	\$ 0.00
Total	\$ 0.00

▼ RESUMEN DE COMISIONES ▼

CHEQUES	
Cheques girados	0
Cheques girados sin comisión	0
Cheques girados con comisión	0
Importe de la comisión	\$ 0.00
Por cheques devueltos	\$ 0.00
OTRAS COMISIONES	\$ 0.00

▼ COMPORTAMIENTO DE TARJETA DE DEBITO ▼

Uso en cajeros automáticos	\$ 0.00
Compras en comercios	\$ 0.00
Uso en sucursales	\$ 0.00
Total Uso del débito	\$ 0.00

000

▼ DETALLE DE OPERACIONES ▼						
FECHA	DESCRIPCION DEL CARGO/ ABONO	MONEDA	MONTO DEL RETIRO	MONTO DEL DEPOSITO	SALDO	
31-OCT-16	SALDO ANTERIOR SIN MOVIMIENTOS				426.77	

AVISO

DESCUBRA LAS VENTAJAS QUE LE OFRECE EL SERVICIO DE DEPOSITOS REMOTOS!
 REALICE DEPOSITOS CON CHEQUES DESDE LA COMODIDAD DE SU OFICINA Y EVITE FILAS EN SUCURSAL.
 LOS DEPOSITOS REALIZADOS CON CHEQUES BANORTE SE REFLEJARAN EN SU CUENTA EL DIA SIGUIENTE.
 LA COMISION MENSUAL ES DE \$300 Y \$1 POR CADA CHEQUE PROCESADO.
 PARA MAYOR INFORMACION LO INVITAMOS A CONTACTAR A SU EJECUTIVO DE CUENTA EN SU SUCURSAL.

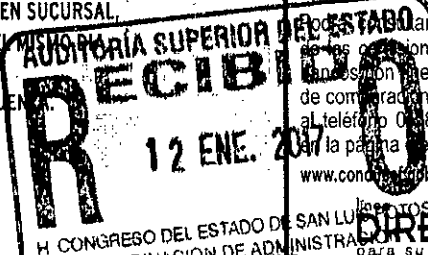

Quando no reciba su estado de cuenta durante los 20 días siguientes de la fecha de corte, y no haya dado instrucciones para que no se le envíe, favor de solicitarlo en su sucursal.

Podrá obtener la información de las comisiones de todos los depósitos en los informativos y de comprobación en la CONDUSEF al teléfono 01 800 999 8080 y en la página electrónica: www.condusef.gob.mx

DIRECTA
 H. CONGRESO DEL ESTADO DE SAN LUIS POTOSÍ
 ADMINISTRACIÓN DE LOS ARCHIVOS
 Monterrey, Coahuila de Zaragoza, México, D.F.
 Teléfono: (55) 5140 5640
 Monterrey: (81) 8156 9449
 Cuauhtémoc: (33) 3469 9040
 Resto del país: 01 800 01818181
 (3473287)

▼ INVERSION GLOBAL PM ▼
 NTRATO: 0268608442 DIVISA: PESOS CLABE: 072 709 00268608442 1

▼ RESUMEN DEL PERIODO ▼			▼ SALDO PROMEDIO DIARIO ▼		
	MONTO				
Saldo inicial del período	\$ 0.00	En el Período (del 01 Nov al 30 Nov)	\$ 0.00		
(+) Depósitos	\$ 0.00	Días que comprende el período	030		
(-) Retiros	\$ 0.00	Acumulado anual	\$ 0.00		
(+) Intereses Netos Ganados	\$ 0.00	Días que comprende el período anual	335		
(-) Total de Comisiones cobradas	\$ 0.00	▼ CALCULO DE INTERESES DEVENGADOS ▼			
(-) IVA sobre comisiones (16%)	\$ 0.00	Intereses Tasa Bruta Anual 0.00%	\$ 0.00		
Saldo Actual	\$ 0.00	Retención de IDE	\$ 0.00		
Saldo Disponible al día*	\$ 0.00	Retención de ISR	\$ 0.00		
Saldo Mínimo requerido	\$ 0.00	Intereses Netos Ganados	\$ 0.00		

▼ DETALLE DE OPERACIONES ▼

FECHA	DESCRIPCION DEL CARGO/ ABONO	MONEDA	MONTO DEL RETIRO	MONTO DEL DEPOSITO	SALDO
31-OCT-16	SALDO ANTERIOR SIN MOVIMIENTOS				0.00
(Saldo inicial de \$426.77)					

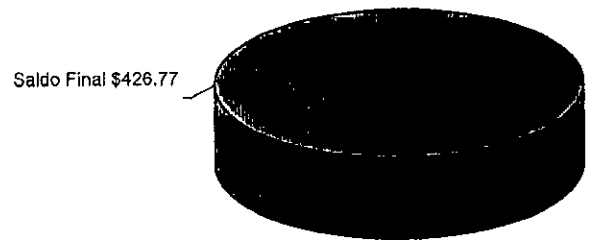

981

www.banorte.com
 Banco Mercantil del Norte, S.A. Institución de Banca Múltiple Grupo Financiero Banorte recibe las consultas reclamaciones o aclaraciones, en su Unidad Especializada de Atención a Usuarios, ubicada en Av. Paseo de la Reforma No. 505 Piso 43 Colonia Cuauhtémoc C.P. 06500 Delegación Cuauhtémoc, México, D.F. y por Correo Electrónico une@banorte.com o Teléfono: 01 800 627 22 92, así como en cualquiera de sus sucursales u oficinas. En el caso de no obtener una respuesta satisfactoria podrá acudir a la Comisión Nacional para la Protección y Defensa de los Usuarios de Servicios Financieros www.condusef.gob.mx con número telefónico de atención en el Distrito Federal (55) 53400999 y desde el interior de la República el 01 800 999 8080

Advertencia:
 Incumplir tus obligaciones te puede generar comisiones.

El presente Estado de Cuenta no es un comprobante fiscal



Los productos anteriormente descritos se encuentran protegidos por el Instituto para la Protección del Ahorro Bancario (IPAB) hasta por un monto equivalente a 400,000 UDIS por cliente por Institución, lo anterior, de conformidad con las disposiciones legales que regulan a dicho Instituto.

REFERENCIA DE ABREVIACIONES:

R.F.C.: Registro Federal de Causantes - CLABE: Clave Bancaria Estandarizada - I.V.A.: Impuesto al Valor Agregado - I.S.R.: Impuesto Sobre la Renta - S.B.C.: Saldo salvo Buen Cobro - DISP.: Disposición/Dispersión - ATM.: Cajero Automático - BTE.: Banorte - CPA.: Compra - DEP.: Depósito - COM.: Comisión - INTBC.: Interbancaria - O/B.: Otro Banco - CHEQ/CHQ.: Cheque - LIQ.: Liquidación (Pago) - INT.: Interés (es) - EDO.: Estado - CTA.: Cuenta - CAM.: Cámara de Compensación - ABO.: Abono - CAP.: Capital - INV.: Inversión - PZO.: Plazo - DEV.: Devolución - REV.: Reverso - CONS.: Consulta - VEN.: Ventanilla

No. de cliente	07597888
RFC	MVG850101T56
Plaza	9588 PLAZA SAN LUIS POTOSI
Sucursal	0849 MATEHUALA
Teléfonos Sucursal	8821210
Dirección Sucursal	CONSTITUCION 14 CENTRO
Período	De 01/Noviembre/2016 al 30/Noviembre/2016
Fecha de corte	30/Noviembre/2016
Página	3 de 3

▼ INFORME DE DEPÓSITOS EN EFECTIVO MAYORES A \$15,000 PESOS ▼

MUNICIPIO DE VILLA DE GUADALUPE SLP
 CALLE IGNACIO ALDAMA 31, CENTRO VILLA DE GUADALUPE S.L.P. C.P. 78850
 RFC: MVG850101T56

DEL MES DE **NOVIEMBRE** DE 2016 NO. DE CLIENTE: **07597888**

EXCEDENTES DE DEPOSITOS	\$	25,712.00
TIPO DE CAMBIO	\$	20.5521
RESUMEN DEL EJERCICIO 2016		
MONTO EXCEDENTE DE DEPOSITOS	\$	951,803.74

*Los depósitos en efectivo presentados en el presente informe, son aquellos que exceden la cantidad de \$15,000 (Quince mil pesos 00/100) de forma acumulada en todas las cuentas bajo la titularidad del cliente, dentro de un mes calendario.

BANCO MERCANTIL DEL NORTE S.A., INSTITUCION DE BANCA MULTIPLE
 GRUPO FINANCIERO BANORTE,
 AV. REVOLUCION NO. 3000, COLONIA PRIMAVERA, C.P. 64830, MONTERREY, N.L.
 RFC: BMN930209927

AVISO DE PRIVACIDAD

El artículo tercero transitorio de la Ley para la Protección de Datos Personales en Posesión de Particulares (LPDPPP) establece que los responsables expedirán el aviso de privacidad de conformidad con lo dispuesto en los artículos 16 y 17 de la LPDPPP. Por lo anterior, ponemos a su disposición nuestro aviso de privacidad en www.banorte.com. Se presume que usted consiente tácitamente en el tratamiento de sus datos mientras no manifieste su oposición.

982

MUNICIPIO DE VILLA DE GUADALUPE
ESTADO DE SAN LUIS POTOSI
AUXILIAR POR CUENTAS DE REGISTRO

(Todas las cuentas) PERIODO SELECCIONADO DEL 01-nov-2016 AL 30-nov-2016

No.CUENTA/Concepto de la cuenta			SALDO			
Fecha	Cheque	No Póliza / Concepto por movimiento	INICIAL	DEBE	HABER	SALDO FINAL
1112-01-002 -->		RAMO 28 2015 CTA. 0268608031	426.77	0.00	0.00	426.77

983



MUNICIPIO DE VILLA DE GUADALUPE

**CONCILIACION BANCARIA DEL 01 AL 30 DE NOVIEMBRE DE 2016
BANORTE FISE 2015 CUENTA No. 0403658800**

	SALDO SEGÚN LIBROS	\$ 17,449.97
MAS:	ABONAMOS Y NO CARGAN:	\$ -
		<hr/>
		\$ 17,449.97
MAS:	CARGAN Y NO ABONAMOS	
MENOS:	ABONAN Y NO CARGAMOS:	
MENOS:	CARGAMOS Y NO ABONAN:	
		<hr/>
	SALDO SEGÚN BANCO	<u>\$ 17,449.97</u>

FISE 2015
MUNICIPIO DE VILLA DE GUADALUPE SLP
CALLE IGNACIO ALDAMA 31
CENTRO
VILLA DE GUADALUPE S.L.P.
SUCURSAL 0849 MATEHUALA
CORREO

C.P. 78850



No. de cliente 07597888
RFC MVG850101T56
Plaza 9588 PLAZA SAN LUIS POTOSI
Sucursal 0849 MATEHUALA
Teléfonos Sucursal 8821210
Dirección Sucursal CONSTITUCION 14 CENTRO
Período De 01/Noviembre/2016 al 30/Noviembre/2016
Fecha de corte 30/Noviembre/2016
Página 1 de 3

NO. CUENTA	0403658800
GANANCIA ANUAL TOTAL (GAT) ¹	
GAT NOMINAL	N/A %
GAT REAL ²	N/A %
(+) INTERESES APLICABLES	\$ 1.89
(-) TOTAL DE COMISIONES COBRADAS	\$ 0.00

Enlace Global PM C/Intereses
Noviembre 2016

¹ Antes de impuestos

² La GAT REAL es el rendimiento que obtendría después de descontar la inflación estimada

▼ RESUMEN INTEGRAL ▼

PRODUCTO/SERVICIO	CUENTA	SALDO ANTERIOR	SALDO AL CORTE
ENLACE GLOBAL PM C/INTERESES	0403658800	\$ 17,448.08	\$ 17,449.97
TOTAL		\$ 17,448.08	\$ 17,449.97

▼ Enlace Global Pm C/Intereses ▼

No. de CUENTA: 0403658800 DIVISA: PESOS CLABE: 072 709 00403658800 9

▼ RESUMEN DEL PERIODO ▼

	MONTO
Saldo inicial del período	\$ 17,448.08
(+) Depósitos	\$ 0.00
(-) Retiros	\$ 0.00
(+) Intereses Netos Ganados	\$ 1.89
(-) Comisiones Cobradas	\$ 0.00
(-) IVA sobre comisiones (16%)	\$ 0.00
Saldo Actual	\$ 17,449.97
Saldo Disponible al día*	\$ 17,449.97
Saldo Mínimo requerido	\$ 10,000.00

▼ *SALDO NO DISPONIBLE AL DIA ▼

	MONTO
Depósitos de cheques S.B.C.	\$ 0.00
Comisiones Pendientes de aplicar	\$ 0.00
Compras no aplicadas	\$ 0.00
Total	\$ 0.00

▼ SALDO PROMEDIO DIARIO ▼

	MONTO
En el Período (del 01 Nov al 30 Nov)	\$ 17,448.08
Días que comprende el período	030
Acumulado anual	\$ 90,781.38
Días que comprende el período anual	301

▼ CALCULO DE INTERESES DEVENGADOS ▼

Intereses Tasa Bruta Anual 0.13%	\$ 1.89
Retención de IDE	\$ 0.00
Retención de ISR	\$ 0.00
Intereses Netos Ganados	\$ 1.89

▼ RESUMEN DE COMISIONES ▼

CHEQUES	
Cheques girados	0
Cheques girados sin comisión	0
Cheques girados con comisión	0
Importe de la comisión	\$ 0.00
Por cheques devueltos	\$ 0.00
OTRAS COMISIONES	\$ 0.00

▼ COMPORTAMIENTO DE TARJETA DE DEBITO ▼

Uso en cajeros automáticos	\$ 0.00
Compras en comercios	\$ 0.00
Uso en sucursales	\$ 0.00
Total Uso del débito	\$ 0.00

985

▼ DETALLE DE OPERACIONES ▼

FECHA	DESCRIPCION DEL CARGO/ ABONO	MONEDA	MONTO DEL RETIRO	MONTO DEL DEPOSITO	SALDO
31-OCT-16	SALDO ANTERIOR				17,448.08
30-NOV-16	LIQ.INT.S/TASA LIQ 2016-11-30	MXP		1.89	17,449.97

AVISO

¡DESCUBRA LAS VENTAJAS QUE LE OFRECE EL SERVICIO DE DEPOSITOS REMOTOS!
 REALICE DEPOSITOS CON CHEQUES DESDE LA COMODIDAD DE SU OFICINA Y EVITE FILAS EN SUCURSAL,
 LOS DEPOSITOS REALIZADOS CON CHEQUES BANORTE SE REFLEJARAN EN SU CUENTA EL MISMO DIA,
 LA COMISION MENSUAL ES DE \$300 Y \$1 POR CADA CHEQUE PROCESADO.
 PARA MAYOR INFORMACION LO INVITAMOS A CONTACTAR A SU EJECUTIVO DE CUENTA.

(Saldo Inicial de \$17,448.08)

Saldo Final \$17,449.97

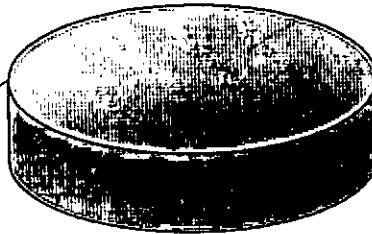

986

Cuando no reciba su estado de cuenta durante los 20 días siguientes de la fecha de corte, y no haya dado instrucciones para que no se le envíe, favor de solicitarlo en su sucursal.

Podrá consultar la información de las comisiones de todos los bancos con fines informativos y de comparación en la CONDUSEF al teléfono 01 800 999 8080 y en la página electrónica:

www.condusef.gob.mx

línea
DIRECTA
 para su negocio
 México, D.F. (55) 5140 5440
 Monterrey (81) 8156 9448
 Cuahuililla (33) 3489 9940
 Resto del país 01 800 DIRECTA
 (3473782)

FINANCIERE
www.banorte.com

Banco Mercantil del Norte, S.A.
 Institución de Banca Múltiple
 Grupo Financiero Banorte
 Av. Revolución No. 3000,
 Colonia Primavera, C.P. 64830,
 Monterrey, Nuevo León.
 RFC. BMN930209927.

Banco Mercantil del Norte, S.A. Institución de Banca Múltiple. Grupo Financiero Banorte recibe las consultas reclamaciones o aclaraciones, en su Unidad Especializada de Atención a Usuarios, ubicada en Av. Paseo de la Reforma No. 505 Piso 43 Colonia Cuauhtémoc C.P. 06500 Delegación Cuauhtémoc, México, D.F. y por Correo Electrónico une@banorte.com o Teléfono 01 800 627 22 92, así como en cualquier de sus sucursales u oficinas. En el caso de no obtener una respuesta satisfactoria podrá acudir a la Comisión Nacional para la Protección y Defensa de los Usuarios de Servicios Financieros www.condusef.gob.mx con número telefónico de atención en el Distrito Federal (55) 53400999 y desde el interior de la República el 01 800 999 8080

Advertencia:
 Incumplir tus obligaciones puede generar comisiones.

El presente Estado de Cuenta no es un comprobante fiscal



Los productos anteriormente descritos se encuentran protegidos por el Instituto para la Protección del Ahorro Bancario (IPAB) hasta por un monto equivalente a 400,000 UDIs por cliente por institución, lo anterior, de conformidad con las disposiciones legales que regulan a dicho Instituto.

Visita la página www.ipab.org.mx

REFERENCIA DE ABREVIACIONES:

R.F.C.: Registro Federal de Causantes - CLABE: Clave Bancaria Estandarizada - I.V.A.: Impuesto al Valor Agregado - I.S.R.: Impuesto Sobre la Renta - S.B.C.: Saldo salvo Buen Cobro - DISP.: Disposición/Dispersión - ATM.: Cajero Automático - BTE.: Banorte - CPA.: Compra - DEP.: Depósito - COM.: Comisión -INTBC.: Interbancaria - O/B.: Otro Banco - CHEQ/CHQ.: Cheque - LIQ.: Liquidación (Pago) - INT.: Interés (es) - EDO.: Estado - CTA.: Cuenta - CAM.: Cámara de Compensación - ABO.: Abono - CAP.: Capital - INV.: Inversión - PZO.: Plazo - DEV.: Devolución - REV.: Reverso - CONS.: Consulta. - VEN.: Ventanilla

No. de cliente	07597888
RFC	MVG85010IT56
Plaza	9588 PLAZA SAN LUIS POTOSI
Sucursal	0849 MATEHUALA
Teléfonos Sucursal	8821210
Dirección Sucursal	CONSTITUCION 14 CENTRO
Período	De 01/Noviembre/2016 al 30/Noviembre/2016
Fecha de corte	30/Noviembre/2016
Página	3 de 3

▼ INFORME DE DEPÓSITOS EN EFECTIVO MAYORES A \$15,000 PESOS ▼

MUNICIPIO DE VILLA DE GUADALUPE SLP
 CALLE IGNACIO ALDAMA 31, CENTRO VILLA DE GUADALUPE S.L.P. C.P. 78850
 RFC: MVG85010IT56

DEL MES DE **NOVIEMBRE** DE 2016 NO. DE CLIENTE: **07597888**

EXCEDENTES DE DEPOSITOS	\$	25,712.00
TIPO DE CAMBIO	\$	20.5521
RESUMEN DEL EJERCICIO 2016		
MONTO EXCEDENTE DE DEPOSITOS	\$	951,803.74

*Los depósitos en efectivo presentados en el presente informe, son aquellos que exceden la cantidad de \$15,000 (Quince mil pesos 00/100) de forma acumulada en todas las cuentas bajo la titularidad del cliente, dentro de un mes calendario.

BANCO MERCANTIL DEL NORTE S.A., INSTITUCION DE BANCA MULTIPLE
 GRUPO FINANCIERO BANORTE,
 AV. REVOLUCION NO. 3000, COLONIA PRIMAVERA, C.P. 64830, MONTERREY, N.L.
 RFC: BMN930209927

AVISO DE PRIVACIDAD

El artículo tercero transitorio de la Ley para la Protección de Datos Personales en Posesión de Particulares (LPDPPP) establece que los responsables expedirán el aviso de privacidad de conformidad con lo dispuesto en los artículos 16 y 17 de la LPDPPP. Por lo anterior, ponemos a su disposición nuestro aviso de privacidad en www.banorte.com. Se presume que usted consiente tácitamente en el tratamiento de sus datos mientras no manifieste su oposición.

987

MUNICIPIO DE VILLA DE GUADALUPE
ESTADO DE SAN LUIS POTOSI
AUXILIAR POR CUENTAS DE REGISTRO

(Todas las cuentas) PERIODO SELECCIONADO DEL 01-nov-2016 AL 30-nov-2016

No.CUENTA/Concepto de la cuenta			SALDO		SALDO FINAL	
Fecha	Cheque	No Póliza / Concepto por movimiento	INICIAL	DEBE		HABER
1112-09-012 -->		FISE 2015 CTA. 0403658800	17,448.08	1.89	0.00	17,449.97
0/11/2016	S/N	100507 / INTERESES BANCARIOS FISE 2015 CTA 0403658800, MES DE		1.89		17,449.97

988



MUNICIPIO DE VILLA DE GUADALUPE

CONCILIACION BANCARIA DEL 01 AL 30 DE NOVIEMBRE DE 2016
BANORTE INFRAESTRUCTURA 2015 CUENTA No. 0409497159

MAS:	SALDO SEGÚN LIBROS	\$ 496,891.89
	ABONAMOS Y NO CARGAN:	
		<hr/>
		\$ -
MAS:		\$ 496,891.89
	CARGAN Y NO ABONAMOS	
MENOS:	ABONAN Y NO CARGAMOS:	
MENOS:	CARGAMOS Y NO ABONAN:	
		\$ 889
		<hr/>
		\$
	SALDO SEGÚN BANCO	<hr/> <hr/>
		\$ 496,891.89

INFRAESTRUCTURA 2015
MUNICIPIO DE VILLA DE GUADALUPE SLP
CALLE IGNACIO ALDAMA 31
CENTRO
VILLA DE GUADALUPE S.L.P.
SUCURSAL 0849 MATEHUALA
CORREO

C.P. 78850



No. de cliente 07597888
RFC MVG850101T56
Plaza 9588 PLAZA SAN LUIS POTOSI
Sucursal 0849 MATEHUALA
Teléfonos Sucursal 8821210
Dirección Sucursal CONSTITUCION 14 CENTRO
Período De 01/Noviembre/2016 al 30/Noviembre/2016
Fecha de corte 30/Noviembre/2016
Página 1 de 3

NO. CUENTA	0409497159
GANANCIA ANUAL TOTAL (GAT) ¹	N/A %
GAT NOMINAL	N/A %
GAT REAL ²	115.91
(+) INTERESES APLICABLES	\$ 0.00
(-) TOTAL DE COMISIONES COBRADAS	\$ 0.00

NO. CUENTA	0409497216
GANANCIA ANUAL TOTAL (GAT) ¹	0.00 %
GAT NOMINAL	-3.42 %
GAT REAL ²	0.00
(+) INTERESES APLICABLES	\$ 0.00
(-) TOTAL DE COMISIONES COBRADAS	\$ 0.00

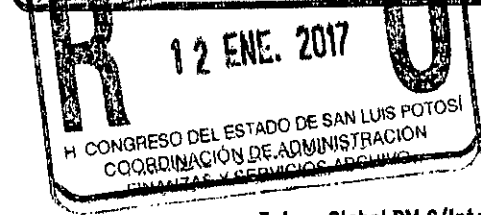

Enlace Global PM C/Intereses
Noviembre 2016

¹ Antes de Impuestos

² La GAT REAL es el rendimiento que obtendría después de descontar la inflación estimada

▼ RESUMEN INTEGRAL ▼

PRODUCTO/SERVICIO	CUENTA	SALDO ANTERIOR	SALDO AL CORTE
ENLACE GLOBAL PM C/INTERESES	0409497159	\$ 496,775.98	\$ 496,891.89
INVERSION GLOBAL PM	0409497216	\$ 0.00	\$ 0.00
TOTAL		\$ 496,775.98	\$ 496,891.89

▼ Enlace Global Pm C/Intereses ▼

No. de CUENTA: 0409497159 DIVISA: PESOS CLABE: 072 709 00409497159 3

▼ RESUMEN DEL PERIODO ▼

	MONTO
Saldo inicial del período	\$ 496,775.98
(+) Depósitos	\$ 0.00
(-) Retiros	\$ 0.00
(+) Intereses Netos Ganados	\$ 115.91
(-) Comisiones Cobradas	\$ 0.00
(-) IVA sobre comisiones (16%)	\$ 0.00
Saldo Actual	\$ 496,891.89
Saldo Disponible al día*	\$ 496,891.89
Saldo Mínimo requerido	\$ 0.00

▼ *SALDO NO DISPONIBLE AL DÍA ▼

	MONTO
Depósitos de cheques S.B.C.	\$ 0.00
Comisiones Pendientes de aplicar	\$ 0.00
Compras no aplicadas	\$ 0.00
Total	\$ 0.00

▼ SALDO PROMEDIO DIARIO ▼

	MONTO
En el Período (del 01 Nov al 30 Nov)	\$ 496,775.98
Días que comprende el período	030
Acumulado anual	\$ 522,369.18
Días que comprende el período anual	335

▼ CALCULO DE INTERESES DEVENGADOS ▼

Intereses Tasa Bruta Anual 0.28%	\$ 115.91
Retención de IDE	\$ 0.00
Retención de ISR	\$ 0.00
Intereses Netos Ganados	\$ 115.91

▼ RESUMEN DE COMISIONES ▼

CHEQUES	
Cheques girados	0
Cheques girados sin comisión	0
Cheques girados con comisión	0
Importe de la comisión	\$ 0.00
cheques devueltos	\$ 0.00
OTRAS COMISIONES	\$ 0.00

▼ COMPORTAMIENTO DE TARJETA DE DEBITO ▼

Uso en cajeros automáticos	\$ 0.00
Compras en comercios	\$ 0.00
Uso en sucursales	\$ 0.00
Total Uso del débito	\$ 0.00

La fecha de corte coincide con la fecha de terminación del período que se señala en el presente estado de cuenta. Las operaciones efectuadas durante días no laborales o después de la hora de corte de fin de día serán consideradas en nuestra contabilidad como realizadas en el siguiente día hábil bancario. Usted dispone de 90 días después de la fecha de corte para objetar la información contenida en su estado de cuenta, de no hacerlo se asumirá su conformidad al respecto.

▼ DETALLE DE OPERACIONES ▼

FECHA	DESCRIPCION DEL CARGO/ ABONO	MONEDA	MONTO DEL RETIRO	MONTO DEL DEPOSITO	SALDO
31-OCT-16	SALDO ANTERIOR				496,775.98
30-NOV-16	LIQ.INT.S/TASA LIQ 2016-11-30	MXP		115.91	496,891.89

¡DESCUBRA LAS VENTAJAS QUE LE OFRECE EL SERVICIO DE DEPOSITOS REMOTOS!
 REALICE DEPOSITOS CON CHEQUES DESDE LA COMODIDAD DE SU OFICINA Y EVITE FILAS EN SUCURSAL,
 LOS DEPOSITOS REALIZADOS CON CHEQUES BANORTE SE REFLEJARAN EN SU CUENTA EL MISMO DIA,
 LA COMISION MENSUAL ES DE \$300 Y \$1 POR CADA CHEQUE PROCESADO.
 PARA MAYOR INFORMACION LO INVITAMOS A CONTACTAR A SU EJECUTIVO DE CUENTA.

DIVISO

▼ INVERSION GLOBAL PM ▼

INTRATO: 0409497216

DIVISA: PESOS

CLABE: 072 709 00409497216 5

▼ RESUMEN DEL PERIODO ▼

	MONTO
Saldo inicial del período	\$ 0.00
(+) Depósitos	\$ 0.00
(-) Retiros	\$ 0.00
(+) Intereses Netos Ganados	\$ 0.00
(-) Total de Comisiones cobradas	\$ 0.00
(-) IVA sobre comisiones (16%)	\$ 0.00
Saldo Actual	\$ 0.00
Saldo Disponible al día*	\$ 0.00
Saldo Mínimo requerido	\$ 0.00

▼ SALDO PROMEDIO DIARIO ▼

En el Período (del 01 Nov al 30 Nov)	\$ 0.00
Días que comprende el período	030
Acumulado anual	\$ 0.00
Días que comprende el período anual	335

▼ CALCULO DE INTERESES DEVENGADOS ▼

Intereses Tasa Bruta Anual 0.00%	\$ 0.00
Retención de IDE	\$ 0.00
Retención de ISR	\$ 0.00
Intereses Netos Ganados	\$ 0.00

▼ DETALLE DE OPERACIONES ▼

FECHA	DESCRIPCION DEL CARGO/ ABONO	MONEDA	MONTO DEL RETIRO	MONTO DEL DEPOSITO	SALDO
31-OCT-16	SALDO ANTERIOR				0.00
	SIN MOVIMIENTOS				

(Saldo inicial de \$496,775.98)

Saldo Final \$496,891.89



991

REFERENCIA DE ABBREVIACIONES:

R.F.C.: Registro Federal de Causantes - CLABE: Clave Bancaria Estandarizada - I.V.A.: Impuesto al Valor Agregado - I.S.R.: Impuesto Sobre la Renta
 - S.B.C: Saldo salvo Buen Cobro - DISP: Disposición/Dispersión - ATM: Cajero Automático - BTE: Banorte - CPA: Compra - DEP.: Depósito - COM.: Comisión
 -INTBC.: Interbancaria - O/B.: Otro Banco - CHEQ/CHQ.: Cheque - LIQ.: Liquidación (Pago) - INT: Interés (es) - EDO.: Estado - CTA.: Cuenta - CAM.: Cámara
 de Compensación - ABO.: Abono - CAP: Capital - INV.: Inversión - PZO.: Plazo - DEV.: Devolución - REV.: Reverso - CONS.: Consulta - VEN.: Ventanilla

Quando no reciba su estado de cuenta durante los 20 días siguientes de la fecha de corte, y no haya dado instrucciones para que no se le envíe, favor de solicitarlo en su sucursal.

Podrá consultar la información de las comisiones de todos los bancos con fines informativos y de comparación en la CONDUSEF al teléfono 01 800 999 8080 y en la página electrónica:

www.condusef.gob.mx

línea DIRECTA
 para su empresa
 México, D.F. (55) 5140 5640
 Monterrey (66) 8156 9640
 Guanajuato (33) 3669 9040
 Resto del país 01 800 DIRECTA
 (1473282)

BANORTE

www.banorte.com

Banco Mercantil del Norte, S.A. Institución de Banca Múltiple Grupo Financiero Banorte Av. Revolución No. 3000, Colonia Primavera, C.P. 64830, Monterrey, Nuevo León. RFC. BMN930209927.

Banco Mercantil del Norte, S.A. Institución de Banca Múltiple, Grupo Financiero Banorte recibe las consultas reclamaciones o aclaraciones, en su Unidad Especializada de Atención a Usuarios, ubicada en Av. Paseo de la Reforma No. 505 Piso 43 Colonia Cuauhtémoc C.P. 06500 Delegación Cuauhtémoc, México, D.F. y por Correo Electrónico une@banorte.com o Teléfono 01 800 627 22 92, así como en cualquier de sus sucursales u oficinas. En el caso de no obtener una respuesta satisfactoria podrá acudir a la Comisión Nacional para la Protección y Defensa de los Usuarios de Servicios Financieros www.condusef.gob.mx con número telefónico de atención en el Distrito Federal (55) 53400999 y desde el interior de la República el 01 800 999 8080

Advertencia:
 Incumplir tus obligaciones te puede generar comisiones.

El presente Estado de Cuenta no es un comprobante fiscal



Los productos anteriormente descritos se encuentran protegidos por el Instituto para la Protección del Ahorro Bancario (IPAB) hasta por un monto equivalente a 400,000 UDIS por cliente por Institución, lo anterior de conformidad con las disposiciones legales que regulan a dicho Instituto.

Visita la página www.ipab.org.mx

No. de cliente	07597888
RFC	MVG850101T56
Plaza	9588 PLAZA SAN LUIS POTOSI
Sucursal	0849 MATEHUALTE
Teléfonos Sucursal	8821210
Dirección Sucursal	CONSTITUCION
Período	De 01/Noviembre/2016 al 30/Noviembre/2016
Fecha de corte	30/Noviembre/2016
Página	3 de 3

▼ INFORME DE DEPÓSITOS EN EFECTIVO MAYORES A \$15,000 PESOS ▼

MUNICIPIO DE VILLA DE GUADALUPE SLP
 CALLE IGNACIO ALDAMA 31, CENTRO VILLA DE GUADALUPE S.L.P. C.P. 78850
 RFC: MVG850101T56

 DEL MES DE **NOVIEMBRE** DE 2016

 NO. DE CLIENTE: **07597888**

EXCEDENTES DE DEPOSITOS	\$	25,712.00
TIPO DE CAMBIO	\$	20.5521
RESUMEN DEL EJERCICIO 2016		
MONTO EXCEDENTE DE DEPOSITOS	\$	951,803.74

*Los depósitos en efectivo presentados en el presente informe, son aquellos que exceden la cantidad de \$15,000 (Quince mil pesos 00/100) de forma acumulada en todas las cuentas bajo la titularidad del cliente, dentro de un mes calendario.

BANCO MERCANTIL DEL NORTE S.A., INSTITUCION DE BANCA MULTIPLE
 GRUPO FINANCIERO BANORTE,
 AV. REVOLUCION NO. 3000, COLONIA PRIMAVERA, C.P. 64830, MONTERREY, N.L.
 RFC: BMN930209927

AVISO DE PRIVACIDAD

El artículo tercero transitorio de la Ley para la Protección de Datos Personales en Posesión de Particulares (LPDPPP) establece que los responsables expedirán el aviso de privacidad de conformidad con lo dispuesto en los artículos 16 y 17 de la LPDPPP. Por lo anterior, ponemos a su disposición nuestro aviso de privacidad en www.banorte.com. Se presume que usted consiente tácitamente en el tratamiento de sus datos mientras no manifieste su oposición.

992

MUNICIPIO DE VILLA DE GUADALUPE
ESTADO DE SAN LUIS POTOSI
AUXILIAR POR CUENTAS DE REGISTRO

(Todas las cuentas) PERIODO SELECCIONADO DEL 01-nov-2016 AL 30-nov-2016

No.CUENTA/Concepto de la cuenta			SALDO		SALDO FINAL	
Fecha	Cheque	No Póliza / Concepto por movimiento	INICIAL	DEBE		HABER
1112-10-001	-->	INFRAESTRUCTURA 2015 CTA. 0409497159	496,775.98	115.91	0.00	496,891.89
0/11/2016	S/N	I00504 / INTERESES BANCARIOS INFRA 2015 CTA 0409497159, MES D		115.91		496,891.89

993

MUNICIPIO DE VILLA DE GUADALUPE

**CONCILIACION BANCARIA DEL 01 AL 30 DE NOVIEMBRE DE 2016
BANORTE FORTALECIMIENTO 2015 CUENTA No. 0409497672**



MAS: SALDO SEGÚN LIBROS \$ 2,835.03
ABONAMOS Y NO CARGAN: \$ -

\$ -
\$ 2,835.03

MAS: CARGAN Y NO ABONAMOS

994

MENOS: ABONAN Y NO CARGAMOS:

MENOS: CARGAMOS Y NO ABONAN:

\$ -

SALDO SEGÚN BANCO \$ 2,835.03

FORTALECIMIENTO 2015
MUNICIPIO DE VILLA DE GUADALUPE SLP
CALLE IGNACIO ALDAMA 31
CENTRO
VILLA DE GUADALUPE S.L.P.
SUCURSAL 0849 MATEHUALA
CORREO

C.P. 78850



No. de cliente 07597888
RFC MVG85010156
Plaza 9588 PLAZA SAN LUIS POTOSI
Sucursal 0849 MATEHUALA
Teléfonos Sucursal 8821210
Dirección Sucursal CONSTITUCION 14 CENTRO
Período De 01/Noviembre/2016 al 30/Noviembre/2016
Fecha de corte 30/Noviembre/2016
Página 1 de 3

NO. CUENTA	0409497672
GANANCIA ANUAL TOTAL (GAT) ¹	N/A %
GAT NOMINAL	N/A %
GAT REAL ²	0.00 %
(+) INTERESES APLICABLES	0.00
(-) TOTAL DE COMISIONES COBRADAS	0.00

NO. CUENTA	0409497748
GANANCIA ANUAL TOTAL (GAT) ¹	0.00 %
GAT NOMINAL	-3.42 %
GAT REAL ²	0.00 %
(+) INTERESES APLICABLES	0.00
(-) TOTAL DE COMISIONES COBRADAS	0.00

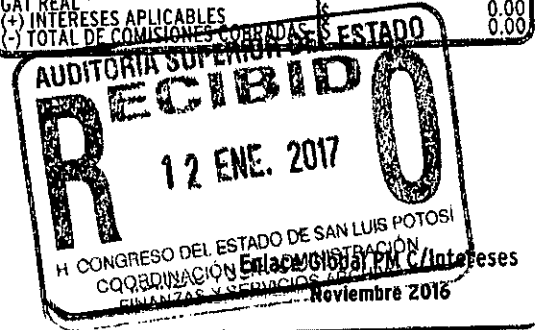

¹ Antes de impuestos

² La GAT REAL es el rendimiento que obtendría después de descontar la inflación estimada

▼ RESUMEN INTEGRAL ▼

PRODUCTO/SERVICIO	CUENTA	SALDO ANTERIOR	SALDO AL CORTE
ENLACE GLOBAL PM C/INTERESES	0409497672	\$ 2,835.03	\$ 2,835.03
INVERSION GLOBAL PM	0409497748	\$ 0.00	\$ 0.00
TOTAL		\$ 2,835.03	\$ 2,835.03

▼ Enlace Global Pm C/Intereses ▼

No. de CUENTA: 0409497672 DIVISA: PESOS CLABE: 072 709 00409497672 1

▼ RESUMEN DEL PERIODO ▼

	MONTO
Saldo inicial del período	\$ 2,835.03
(+) Depósitos	\$ 0.00
(-) Retiros	\$ 0.00
(+) Intereses Netos Ganados	\$ 0.00
(-) Comisiones Cobradas	\$ 0.00
(-) IVA sobre comisiones (16%)	\$ 0.00
Saldo Actual	\$ 2,835.03
Saldo Disponible al día*	\$ 2,835.03
Saldo Mínimo requerido	\$ 0.00

▼ SALDO PROMEDIO DIARIO ▼

	MONTO
En el Período (del 01 Nov al 30 Nov)	\$ 2,835.03
Días que comprende el período	030
Acumulado anual	\$ 48,865.44
Días que comprende el período anual	335

▼ CALCULO DE INTERESES DEVENGADOS ▼

Intereses Tasa Bruta Anual 0.00%	\$ 0.00
Retención de IDE	\$ 0.00
Retención de ISR	\$ 0.00
Intereses Netos Ganados	\$ 0.00

▼ *SALDO NO DISPONIBLE AL DIA ▼

	MONTO
Depósitos de cheques S.B.C.	\$ 0.00
Comisiones Pendientes de aplicar	\$ 0.00
Compras no aplicadas	\$ 0.00
Total	\$ 0.00

▼ RESUMEN DE COMISIONES ▼

CHEQUES	
Cheques girados	0
Cheques girados sin comisión	0
Cheques girados con comisión	0
Importe de la comisión	\$ 0.00
Por cheques devueltos	\$ 0.00
OTRAS COMISIONES	\$ 0.00

▼ COMPORTAMIENTO DE TARJETA DE DEBITO ▼

Uso en cajeros automáticos	\$ 0.00
Compras en comercios	\$ 0.00
Uso en sucursales	\$ 0.00
Total Uso del débito	\$ 0.00

995

▼ DETALLE DE OPERACIONES ▼					
FECHA	DESCRIPCION DEL CARGO/ ABONO	MONEDA	MONTO DEL RETIRO	MONTO DEL DEPOSITO	SALDO
31-OCT-16	SALDO ANTERIOR SIN MOVIMIENTOS				2,835.03

AVISO

¡DESCUBRA LAS VENTAJAS QUE LE OFRECE EL SERVICIO DE DEPOSITOS REMOTOS!
 REALICE DEPOSITOS CON CHEQUES DESDE LA COMODIDAD DE SU OFICINA Y EVITE FILAS EN SUCURSAL,
 LOS DEPOSITOS REALIZADOS CON CHEQUES BANORTE SE REFLEJARAN EN SU CUENTA EL MISMO DIA,
 LA COMISION MENSUAL ES DE \$300 Y \$1 POR CADA CHEQUE PROCESADO.
 PARA MAYOR INFORMACION LO INVITAMOS A CONTACTAR A SU EJECUTIVO DE CUENTA.

Quando no reciba su estado de cuenta durante los 20 días siguientes de la fecha de corte, y no haya dado instrucciones para que no se le envíe, favor de solicitarlo en su sucursal.

Podrá consultar la información de las comisiones de todos los bancos con fines informativos y de comparación en la CONDUSEF al teléfono 01 800 999 8080 y en la página electrónica:

www.condusef.gob.mx

línea
DIRECTA
 para su empresa
 México, D.F. 033 3149 3440
 Monterrey 011 8154 9140
 Cuauhtémoc 033 3449 9040
 Remo del país 01 800 DIRECTA
 (1473702)

BANORTE

www.banorte.com

▼ INVERSION GLOBAL PM ▼		
CONTRATO: 0409497748	DIVISA: PESOS	CLABE: 072 709 00409497748 7

▼ RESUMEN DEL PERIODO ▼		▼ SALDO PROMEDIO DIARIO ▼	
	MONTO		
Saldo inicial del período	\$ 0.00	En el Período (del 01 Nov al 30 Nov)	\$ 0.00
(+) Depósitos	\$ 0.00	Días que comprende el período	030
(-) Retiros	\$ 0.00	Acumulado anual	\$ 0.00
(+) Intereses Netos Ganados	\$ 0.00	Días que comprende el período anual	335
(-) Total de Comisiones cobradas	\$ 0.00	▼ CALCULO DE INTERESES DEVENGADOS ▼	
(-) IVA sobre comisiones (16%)	\$ 0.00	Intereses Tasa Bruta Anual 0.00%	\$ 0.00
Saldo Actual	\$ 0.00	Retención de IDE	\$ 0.00
Saldo Disponible al día*	\$ 0.00	Retención de ISR	\$ 0.00
Saldo Mínimo requerido	\$ 0.00	Intereses Netos Ganados	\$ 0.00

Banco Mercantil del Norte, S.A. Institución de Banca Múltiple Grupo Financiero Banorte Av. Revolución No. 3000, Colonia Primavera, C.P. 64830, Monterrey, Nuevo León. RFC. BMN930209927.

Banco Mercantil del Norte, S.A. Institución de Banca Múltiple, Grupo Financiero Banorte recibe las consultas, reclamaciones o aclaraciones, en su Unidad Especializada de Atención a Usuarios, ubicada en Av. Paseo de la Reforma No. 505 Piso 43 Colonia Cuauhtémoc C.P. 06500 Delegación Cuauhtémoc, México, D.F. y por Correo Electrónico une@banorte.com o Teléfono 01 800 627 22 92, así como en cualquier de sus sucursales u oficinas. En el caso de no obtener una respuesta satisfactoria podrá acudir a la Comisión Nacional para la Protección y Defensa de los Usuarios de Servicios Financieros www.condusef.gob.mx con número telefónico de atención en el Distrito Federal (55) 53400999 y desde el Interior de la República el 01 800 999 8080

Advertencia:
 Incumplir tus obligaciones puede generar comisiones.

▼ DETALLE DE OPERACIONES ▼					
FECHA	DESCRIPCION DEL CARGO/ ABONO	MONEDA	MONTO DEL RETIRO	MONTO DEL DEPOSITO	SALDO
31-OCT-16	SALDO ANTERIOR SIN MOVIMIENTOS				0.00
(Saldo inicial de \$2,835.03)					

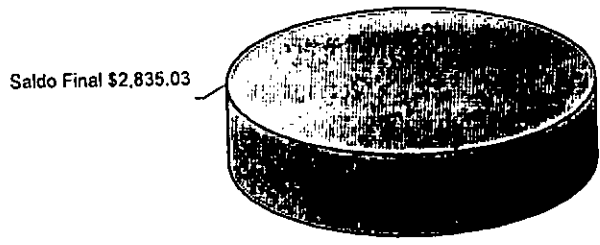

REFERENCIA DE ABREVIACIONES:

R.F.C.: Registro Federal de Causantes - CLABE: Clave Bancaria Estandarizada - I.V.A.: Impuesto al Valor Agregado - I.S.R.: Impuesto Sobre la Renta - S.B.C: Saldo salvo Buen Cobro - DISP: Disposición/Dispersión - ATM.: Cajero Automático - BTE.: Banorte - CPA.: Compra - DEP.: Depósito - COM.: Comisión - INTBC.: Interbancaria - O/B.: Otro Banco - CHEQ/CHQ.: Cheque - LIQ.: Liquidación (Pago) - INT.: Interés (es) - EDO.: Estado - CTA.: Cuenta - CAM.: Cámara de Compensación - ABD.: Abono - CAP.: Capital - INV.: Inversión - PZO.: Plazo - DEV.: Devolución - REV.: Reverso - CONS.: Consulta - VEN.: Ventanilla

El presente Estado de Cuenta no es un comprobante fiscal



Los productos anteriormente descritos se encuentran protegidos por el Instituto para la Protección del Ahorro Bancario (IPAB) hasta por un monto equivalente a 400,000 UDIS por cliente por Institución, lo anterior de conformidad con las disposiciones legales que regulan a dicho Instituto.

Visita la página www.ipab.org.mx

No. de cliente	07597888
RFC	MVG850101T56
Plaza	9588 PLAZA SAN LUIS POTOSI
Sucursal	0849 MATEHUALA
Teléfonos Sucursal	8821210
Dirección Sucursal	CONSTITUCION 14 CENTRO
Período	De 01/Noviembre/2016 al 30/Noviembre/2016
Fecha de corte	30/Noviembre/2016
Página	3 de 3

▼ INFORME DE DEPÓSITOS EN EFECTIVO MAYORES A \$15,000 PESOS ▼

MUNICIPIO DE VILLA DE GUADALUPE SLP
 CALLE IGNACIO ALDAMA 31, CENTRO VILLA DE GUADALUPE S.L.P. C.P. 78850
 RFC: MVG850101T56

DEL MES DE **NOVIEMBRE** DE 2016 NO. DE CLIENTE: **07597888**

EXCEDENTES DE DEPOSITOS	\$	25,712.00
TIPO DE CAMBIO	\$	20.5521
RESUMEN DEL EJERCICIO 2016		
MONTO EXCEDENTE DE DEPOSITOS	\$	951,803.74

*Los depósitos en efectivo presentados en el presente informe, son aquellos que exceden la cantidad de \$15,000 (Quince mil pesos 00/100) de forma acumulada en todas las cuentas bajo la titularidad del cliente, dentro de un mes calendario.

BANCO MERCANTIL DEL NORTE S.A., INSTITUCION DE BANCA MULTIPLE
 GRUPO FINANCIERO BANORTE,
 AV. REVOLUCION NO. 3000, COLONIA PRIMAVERA, C.P. 64830, MONTERREY, N.L.
 RFC: BMN930209927

AVISO DE PRIVACIDAD

El artículo tercero transitorio de la Ley para la Protección de Datos Personales en Posesión de Particulares (LPDPPP) establece que los responsables expedirán el aviso de privacidad de conformidad con lo dispuesto en los artículos 16 y 17 de la LPDPPP. Por lo anterior, ponemos a su disposición nuestro aviso de privacidad en www.banorte.com. Se presume que usted consiente tácitamente en el tratamiento de sus datos mientras no manifieste su oposición.

997

MUNICIPIO DE VILLA DE GUADALUPE
ESTADO DE SAN LUIS POTOSI
AUXILIAR POR CUENTAS DE REGISTRO

(Todas las cuentas) PERIODO SELECCIONADO DEL 01-nov-2016 AL 30-nov-2016

No. CUENTA/Concepto de la cuenta			SALDO			
Fecha	Cheque	No Póliza / Concepto por movimiento	INICIAL	DEBE	HABER	SALDO FINAL
112-10-002	-->	FORTALECIMIENTO 2015 CTA. 0409497672	2,835.03	0.00	0.00	2,835.03

MUNICIPIO DE VILLA DE GUADALUPE

CONCILIACION BANCARIA DEL 01 AL 30 DE NOVIEMBRE DE 2016
 BANORTE GASTO CORRIENTE 2015 CUENTA No. 04029287

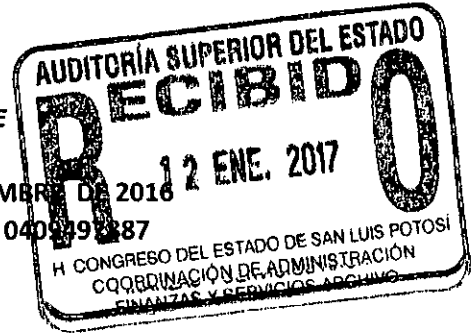

SALDO SEGÚN LIBROS \$ 124,224.58

MAS:

ABONAMOS Y NO CARGAN:

23-nov.	GASOLINERA EL POZO 1901, S.A. DE C.V.	CH-00661	\$	10,000.00
28-nov.	GASOLINERA EL POZO 1901, S.A. DE C.V.	CH-00662	\$	10,000.00
28-nov.	CENTRO DE SERV G DE MENDOZA MATEHUALA	CH-00670	\$	16,735.00
30-nov.	GASOLINERA EL POZO 1901, S.A. DE C.V.	CH-00671	\$	5,000.00

999 \$ 41,735.00
 \$ 165,959.58

MAS:

CARGAN Y NO ABONAMOS

30-nov	GERARDO VIERA GUERRERO	CH-00673	\$	2,460.00
--------	------------------------	----------	----	----------

\$ 2,460.00

MENOS:

ABONAN Y NO CARGAMOS:

MENOS:

CARGAMOS Y NO ABONAN:

\$ -

SALDO SEGÚN BANCO

\$ 163,499.58

GASTO CORRIENTE 2015
MUNICIPIO DE VILLA DE GUADALUPE SLP
CALLE IGNACIO ALDAMA 31
CENTRO
VILLA DE GUADALUPE S.L.P.
SUCURSAL 0849 MATEHUALA
CORREO

C.P. 78850



No. de cliente 07597888
RFC MVG850101T56
Plaza 9588 PLAZA SAN LUIS POTOSI
Sucursal 0849 MATEHUALA
Teléfonos Sucursal 8821210
Dirección Sucursal CONSTITUCION 14 CENTRO
Período De 01/Noviembre/2016 al 30/Noviembre/2016
Fecha de corte 30/Noviembre/2016
Página 1 de 6

NO. CUENTA	0409497887
GANANCIA ANUAL TOTAL (GAT) ¹	N/A %
GAT NOMINAL	N/A %
GAT REAL ²	16.07
(+) INTERESES APLICABLES	\$ 250.00
(-) TOTAL DE COMISIONES COBRADAS	\$

NO. CUENTA	0409497944
GANANCIA ANUAL TOTAL (GAT) ¹	0.00 %
GAT NOMINAL	-3.42 %
GAT REAL ²	0.00
(+) INTERESES APLICABLES	\$ 0.00
(-) TOTAL DE COMISIONES COBRADAS	\$ 0.00

¹ Antes de Impuestos

² La GAT REAL es el rendimiento que obtendría después de descontar la inflación estimada

1000

Enlace Global PM C/Intereses
Noviembre 2016

▼ RESUMEN INTEGRAL ▼

PRODUCTO/SERVICIO	CUENTA	SALDO ANTERIOR	SALDO AL CORTE
ENLACE GLOBAL PM C/INTERESES	0409497887	\$ 354,436.42	\$ 163,499.58
INVERSION GLOBAL PM	0409497944	\$ 0.00	\$ 0.00
TOTAL		\$ 354,436.42	\$ 163,499.58

▼ Enlace Global Pm C/Intereses ▼

No. de CUENTA: 0409497887

DIVISA: PESOS

CLABE: 072 709 00409497887 1

▼ RESUMEN DEL PERIODO ▼

	MONTO
Saldo inicial del período	\$ 354,436.42
(+) Depósitos	\$ 777,333.83
(-) Retiros	\$ 967,996.74
(+) Intereses Netos Ganados	\$ 16.07
(-) Comisiones Cobradas	\$ 250.00
(-) IVA sobre comisiones (16%)	\$ 40.00
Saldo Actual	\$ 163,499.58
Saldo Disponible al día*	\$ 163,499.58
Saldo Mínimo requerido	\$ 0.00

▼ *SALDO NO DISPONIBLE AL DIA ▼

	MONTO
Depósitos de cheques S.B.C.	\$ 0.00
Comisiones Pendientes de aplicar	\$ 0.00
Compras no aplicadas	\$ 0.00
Total	\$ 0.00

▼ SALDO PROMEDIO DIARIO ▼

	MONTO
En el Período (del 01 Nov al 30 Nov)	\$ 87,658.95
Días que comprende el período	030
Acumulado anual	\$ 182,691.99
Días que comprende el período anual	335

▼ CALCULO DE INTERESES DEVENGADOS ▼

Intereses Tasa Bruta Anual 0.22%	\$ 16.07
Retención de IDE	\$ 0.00
Retención de ISR	\$ 0.00
Intereses Netos Ganados	\$ 16.07

▼ RESUMEN DE COMISIONES ▼

CHEQUES	
Cheques girados	37
Cheques girados sin comisión	37
Cheques girados con comisión	0
Importe de la comisión	\$ 0.00
Por cheques devueltos	\$ 0.00
OTRAS COMISIONES	\$ 250.00

▼ COMPORTAMIENTO DE TARJETA DE DEBITO ▼

Uso en cajeros automáticos	\$ 0.00
Compras en comercios	\$ 0.00
Uso en sucursales	\$ 0.00
Total Uso del débito	\$ 0.00

▼ DETALLE DE OPERACIONES ▼					
FECHA	DESCRIPCION DEL CARGO/ ABONO	MONEDA	MONTO DEL RETIRO	MONTO DEL DEPOSITO	SALDO
31-OCT-16	SALDO ANTERIOR				354,436.42
01-NOV-16	CHEQUE CAMARA 0000629 SPL961213 5F5	MXP	14,609.20		339,827.22
01-NOV-16	CHEQUE PAGADO 0000632 DEPOSITO A CTA. 0428554848 RFC HEER60060958A	MXP	3,490.00		336,337.22
01-NOV-16	DEP.EFECTIVO	MXP			336,037.22
01-NOV-16	CHEQUE PAGADO 0000634	MXP	10,000.00		326,037.22
01-NOV-16	CHEQUE PAGADO 0000633	MXP	190,453.82		135,583.40
03-NOV-16	CHEQUE PAGADO 0000640	MXP	2,800.00		132,783.40
03-NOV-16	CHEQUE PAGADO 0000637	MXP	8,000.00		124,783.40
04-NOV-16	CHEQUE CAMARA 0000635 ROGD740304MU5	MXP	9,716.16		115,067.24
04-NOV-16	CHEQUE PAGADO 0000639 DEPOSITO A CTA. 0643358577 RFC MAR030304RY6	MXP	8,357.81		106,709.43
05-NOV-16	CHEQUE CAMARA 0000638 BEZM690125F17	MXP	7,377.60		99,331.83
07-NOV-16	002601001611070000137381 SPEI RECIBIDO DEL BANCO 0012 BBVA BANCOMER DEL CLIENTE GOBIERNO DEL ESTADO DE SAN LUIS POTOSI M DE LA CLABE 012700001036465210 CON RFC GES850101L4A CONCEPTO: GOBIERNO DEL ESTADO DE SAN LU	MXP		18,268.24	118,200.07
08-NOV-16	CHEQUE CAMARA 0000636 TOCG820926792	MXP	11,774.00		106,426.07
08-NOV-16	CHEQUE PAGADO 0000644 DEPOSITO A CTA. 0409442373 RFC MCA850101AC2	MXP	1,300.00		105,126.07
08-NOV-16	CHEQUE PAGADO 0000643	MXP	1,556.00		103,570.07
09-NOV-16	CHEQUE PAGADO 0000642	MXP	5,400.00		98,170.07
09-NOV-16	CHEQUE PAGADO 0000645	MXP	10,000.00		88,170.07
09-NOV-16	DEP.EFECTIVO	MXP		542.00	88,712.07
09-NOV-16	DEP.EFECTIVO	MXP		352.00	89,064.07
09-NOV-16	DEP.EFECTIVO	MXP		2,684.00	91,748.07
09-NOV-16	DEP.EFECTIVO	MXP		500.00	92,248.07
09-NOV-16	DEPOSITO DE CUENTA PROPIA 0000112016 , DE LA CUENTA 0423696958 ALUMBRADO PUBLICO	MXP		150,000.00	242,248.07
09-NOV-16	CHEQUE PAGADO 0000641 DEPOSITO A CTA. 0618143708 RFC GPM070720FX8	MXP	15,000.00		227,248.07
10-NOV-16	CHEQUE CAMARA 0000646 SMDO7090IMD1	MXP	110,000.00		117,248.07
10-NOV-16	CHEQUE PAGADO 0000650	MXP	5,010.00		112,238.07
11-NOV-16	CHEQUE CAMARA 0000649 FPL020703 3B7	MXP	1,601.80		110,636.27
11-NOV-16	CHEQUE PAGADO 0000651 DEPOSITO A CTA. 0443257517 RFC CORR541017036	MXP	1,740.00		108,896.27
14-NOV-16	CHEQUE PAGADO 0000652	MXP	10,000.00		98,896.27
14-NOV-16	DEP.EFECTIVO	MXP		1,772.00	100,668.27
14-NOV-16	DEPOSITO CHQ.BANORTE 0000057 DEPOSITO DE LA CUENTA : 0432828014	MXP		292.00	100,960.27
14-NOV-16	DEP.EFECTIVO	MXP		1,400.00	102,360.27
15-NOV-16	CHEQUE CAMARA 0000647 QUZL400211066	MXP	3,480.00		98,880.27

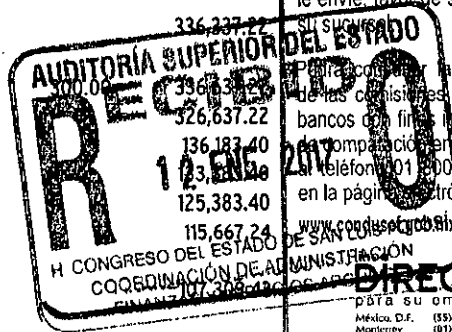

1001

Quando no reciba su estado de cuenta durante los 20 días siguientes de la fecha de corte, y no haya dado instrucciones para que no se le envíe, favor de solicitarlo en

la información de las comisiones de todos los bancos con fines informativos y de compensación en la CONDUSEF al teléfono 01 800 999 8080 y en la página electrónica: www.condusef.gob.mx

DIRECTA
México, D.F. (55) 5140 5640
Monterrey (81) 8156 9640
Cualquiera (33) 3669 9640
Resto del país 01 800 DIRECTA (147 3282)

www.banorte.com

Banco Mercantil del Norte, S.A. Institución de Banca Múltiple Grupo Financiero Banorte Av. Revolución No. 3000, Colonia Primavera, C.P. 64830, Monterrey, Nuevo León. RFC. BMN930209927.

Banco Mercantil del Norte, S.A. Institución de Banca Múltiple, Grupo Financiero Banorte recibe las consultas, reclamaciones o aclaraciones, en su Unidad Especializada de Atención a Usuarios, ubicada en Av. Paseo de la Reforma No. 505 Piso 43 Colonia Cuauhtémoc C.P. 06500 Delegación Cuauhtémoc, México, D.F. y por Correo Electrónico une@banorte.com o Teléfono 01 800 627 22 92, así como en cualquiera de sus sucursales u oficinas. En el caso de no obtener una respuesta satisfactoria, podrá acudir a la Comisión Nacional para la Protección y Defensa de los Usuarios de Servicios Financieros www.condusef.gob.mx con número telefónico de atención en el Distrito Federal (55) 53400999 y desde el interior de la República el 01 800 999 8080

Advertencia:
Incumplir tus obligaciones te puede generar comisiones.

El presente Estado de Cuenta no es un comprobante fiscal



Los productos anteriormente descritos se encuentran protegidos por el Instituto para la Protección del Ahorro Bancario (IPAB) hasta por un monto equivalente a 400,000 UDIS por cliente por Institución, lo anterior, de conformidad con las disposiciones legales que regulan a dicho Instituto.

REFERENCIA DE ABREVIACIONES:

R.F.C.: Registro Federal de Causantes - CLABE: Clave Bancaria Estandarizada - I.V.A.: Impuesto al Valor Agregado - I.S.R.: Impuesto Sobre la Renta - S.B.C.: Saldo salvo Buen Cobro - DISP.: Disposición/Dispersión - ATM.: Cajero Automático - BTE.: Banorte - CPA.: Compra - DEP.: Depósito - COM.: Comisión - INTBC.: Interbancaria - O/B.: Otro Banco - CHEQ/CHQ.: Cheque - LIQ.: Liquidación (Pago) - INT.: Interés (es) - EDO.: Estado - CTA.: Cuenta - CAM.: Cámara de Compensación - ABO.: Abono - CAP.: Capital - INV.: Inversión - PZO.: Plazo - DEV.: Devolución - REV.: Reverso - CONS.: Consulta. - VEN.: Ventanilla

▼ DETALLE DE OPERACIONES Enlace Global Pm C/Intereses (CONTINUACION) ▼

FECHA	DESCRIPCION DEL CARGO/ ABONO	MONEDA	MONTO DEL RETIRO	MONTO DEL DEPOSITO	SALDO
15-NOV-16	SALDO ANTERIOR				98,880.27
15-NOV-16	CHEQUE CAMARA 0000648 ELE9012281G2	MXP	8,218.00		90,662.27
15-NOV-16	DEP.EFECTIVO	MXP		1,000.00	91,662.27
15-NOV-16	DEP.EFECTIVO	MXP		1,250.00	92,912.27
15-NOV-16	CHEQUE PAGADO 0000655	MXP	43,800.00		49,112.27
15-NOV-16	002601001611150000157981 SPEI RECIBIDO DEL BANCO 0012 BBVA BANCOMER DEL CLIENTE GOBIERNO DEL ESTADO DE SAN LUIS POTOSI M DE LA CLABE 012700001036465210 CON RFC GES850101L4A CONCEPTO: GOBIERNO DEL ESTADO DE SAN LU REFERENCIA: 1511168 CVE RAST: 002601001611150000157981	MXP		30,887.30	79,999.57
15-NOV-16	CHEQUE PAGADO 0000653	MXP	25,000.00		54,999.57
15-NOV-16	DEPOSITO A CTA. 0618143708 RFC GPM070720FX8 CHEQUE PAGADO 0000654 DEPOSITO A CTA. 0618143708 RFC GPM070720FX8	MXP	2,377.00		52,622.57
16-NOV-16	DEP.EFECTIVO	MXP		22,500.00	75,122.57
16-NOV-16	CHEQUE PAGADO 0000656	MXP	22,500.00		52,622.57
17-NOV-16	DEPOSITO DE CUENTA PROPIA 0000000003 , DE LA CUENTA 0423695483 PR?STAMO DE INFRAEST A RAMO 28	MXP		242,055.00	294,677.57
17-NOV-16	CHEQUE PAGADO 0000659	MXP	5,661.00		289,016.57
17-NOV-16	CHEQUE PAGADO 0000658	MXP	19,439.00		269,577.57
17-NOV-16	CHEQUE PAGADO 0000660	MXP	242,055.00		27,522.57
18-NOV-16	CHEQUE PAGADO 0000657 DEPOSITO A CTA. 0618143708 RFC GPM070720FX8	MXP	6,000.00		21,522.57
23-NOV-16	DEP.EFECTIVO	MXP		100.00	21,622.57
23-NOV-16	DEP.EFECTIVO	MXP		160.00	21,782.57
23-NOV-16	DEP.EFECTIVO	MXP		1,310.00	23,092.57
23-NOV-16	DEP.EFECTIVO	MXP		750.00	23,842.57
23-NOV-16	DEP.EFECTIVO	MXP		1,200.00	25,042.57
25-NOV-16	002601001611250000130149 SPEI RECIBIDO DEL BANCO 0012 BBVA BANCOMER DEL CLIENTE GOBIERNO DEL ESTADO DE SAN LUIS POTOSI M DE LA CLABE 012700001036465210 CON RFC GES850101L4A CONCEPTO: GOBIERNO DEL ESTADO DE SAN LU REFERENCIA: 2511168 CVE RAST: 002601001611250000130149	MXP		71,223.52	96,266.09
28-NOV-16	CHEQUE PAGADO 0000663	MXP	10,000.00		86,266.09
28-NOV-16	DEP.PAGO MULTIPLE	MXP		3,159.00	89,425.09
28-NOV-16	DEP.PAGO MULTIPLE	MXP		1,200.00	90,625.09
28-NOV-16	DEP.PAGO MULTIPLE	MXP		1,702.00	92,327.09
29-NOV-16	CHEQUE PAGADO 0000666 DEPOSITO A CTA. 0849005227 RFC CSM86121189A	MXP	7,263.96		85,063.13
29-NOV-16	DEP.EFECTIVO	MXP		2,199.00	87,262.13
29-NOV-16	CHEQUE PAGADO 0000664 DEPOSITO A CTA. 0877709675 RFC LEAJ7512284PA	MXP	2,552.00		84,710.13
30-NOV-16	CHEQUE CAMARA 0000665 CABP5810184K7	MXP	2,254.38		82,455.75
30-NOV-16	CHEQUE CAMARA 0000668 SAM060721991	MXP	3,600.01		78,855.74
30-NOV-16	CHEQUE CAMARA 0000669 PATF661203KSA	MXP	13,150.00		65,705.74
30-NOV-16	DEP.EFECTIVO	MXP		2,693.00	68,398.74
30-NOV-16	CHEQUE PAGADO 0000673 DEPOSITO A CTA. 0421607754 RFC VIGG700615M32	MXP	2,460.00		65,938.74

1002

La fecha de corte coincide con la fecha de terminación del periodo que se señala en el presente estado de cuenta. Las operaciones efectuadas durante días no laborales o después de la hora de corte de fin de día serán consideradas en nuestra contabilidad como realizadas en el siguiente día hábil bancario. Usted dispone de 90 días después de la fecha de corte para objetar la información contenida en su estado de cuenta, de no hacerlo se asumirá su conformidad al respecto.

▼ DETALLE DE OPERACIONES Enlace Global Pm C/Intereses (CONTINUACION) ▼

FECHA	DESCRIPCION DEL CARGO/ ABONO	MONEDA	MONTO DEL RETIRO	MONTO DEL DEPOSITO	SALDO
30-NOV-16	SALDO ANTERIOR				65,938.74
30-NOV-16	002601001611300000208153 SPEI RECIBIDO DEL BANCO 0012 BBVA BANCOMER DEL CLIENTE GOBIERNO DEL ESTADO DE SAN LUIS POTOSI M DE LA CLABE 012700001036465210 CON RFC GES8501014A CONCEPTO: GOBIERNO DEL ESTADO DE SAN LU REFERENCIA: 3011168 CVE RAST: 002601001611300000208153	MXP		44,929.94	110,868.68
30-NOV-16	002601001611300000208656 SPEI RECIBIDO DEL BANCO 0012 BBVA BANCOMER DEL CLIENTE GOBIERNO DEL ESTADO DE SAN LUIS POTOSI M DE LA CLABE 012700001036465210 CON RFC GES8501014A CONCEPTO: GOBIERNO DEL ESTADO DE SAN LU REFERENCIA: 3011168 CVE RAST: 002601001611300000208656	MXP		172,904.83	283,773.51
30-NOV-16	TRASPASO A CUENTA PROPIA 0000000004 IVA:00000000.00 , A LA CUENTA 0423696958 AL R.F.C. MVG850101T56	MXP	120,000.00		163,773.51
30-NOV-16	COBRO DE COMISION COBRO POR REPOSICION DE TOKEN 153659459 EMP.294328	MXP	250.00		163,523.51
30-NOV-16	COBRO DE TOKEN BEM IVA COBRO POR REPOSICION DE TOKEN 153659459 EMP.294328	MXP	40.00		163,483.51
30-NOV-16	LIQ.INT.S/TASA LIQ 2016-11-30	MXP		16.07	163,499.58

DESCUBRA LAS VENTAJAS QUE LE OFRECÉ EL SERVICIO DE DEPOSITOS REMOTOS!
REALICE DEPOSITOS CON CHEQUES DESDE LA COMODIDAD DE SU OFICINA Y EVITE FILAS EN SUCURSAL,
LOS DEPOSITOS REALIZADOS CON CHEQUES BANORTE SE REFLEJARAN EN SU CUENTA EL MISMO DIA,
LA COMISION MENSUAL ES DE \$300 Y \$1 POR CADA CHEQUE PROCESADO.
PARA MAYOR INFORMACION LO INVITAMOS A CONTACTAR A SU EJECUTIVO DE CUENTA.

1003

OSIMAR

▼ INVERSION GLOBAL PM ▼

CONTRATO: 0409497944

DIVISA: PESOS

CLABE: 072 709 00409497944 3

▼ RESUMEN DEL PERIODO ▼

▼ SALDO PROMEDIO DIARIO ▼

MONTO			
Saldo inicial del período	\$ 0.00	En el Período (del 01 Nov al 30 Nov)	\$ 0.00
(+) Depósitos	\$ 0.00	Días que comprende el período	030
(-) Retiros	\$ 0.00	Acumulado anual	\$ 0.00
(+) Intereses Netos Ganados	\$ 0.00	Días que comprende el período anual	335
(-) Total de Comisiones cobradas	\$ 0.00	▼ CALCULO DE INTERESES DEVENGADOS ▼	
(-) IVA sobre comisiones (16%)	\$ 0.00	Intereses Tasa Bruta Anual 0.00%	\$ 0.00
Saldo Actual	\$ 0.00	Retención de IDE	\$ 0.00
Saldo Disponible al día*	\$ 0.00	Retención de ISR	\$ 0.00
Saldo Mínimo requerido	\$ 0.00	Intereses Netos Ganados	\$ 0.00

▼ DETALLE DE OPERACIONES ▼

FECHA	DESCRIPCION DEL CARGO/ ABONO	MONEDA	MONTO DEL RETIRO	MONTO DEL DEPOSITO	SALDO
31-OCT-16	SALDO ANTERIOR				0.00

REFERENCIA DE ABREVIACIONES:

R.F.C.: Registro Federal de Causantes - CLABE: Clave Bancaria Estandarizada - I.V.A.: Impuesto al Valor Agregado - I.S.R.: Impuesto Sobre la Renta - S.B.C.: Saldo salvo Buen Cobro - DISP.: Disposición/Dispersión - ATM.: Cajero Automático - BTE.: Banorte - CPA.: Compra - DEP.: Depósito - COM.: Comisión - INTBC.: Interbancaria - O/B.: Otro Banco - CHEQ/CHQ.: Cheque - LIQ.: Liquidación (Pago) - INT.: Interés (es) - EDO.: Estado - CTA.: Cuenta - CAM.: Cámara de Compensación - ABO.: Abono - CAP.: Capital - INV.: Inversión - PZO.: Plazo - DEV.: Devolución - REV.: Reverso - CONS.: Consulta - VEN.: Ventanilla

Quando no reciba su estado de cuenta durante los 20 días siguientes de la fecha de corte, y no haya dado instrucciones para que no se le envíe, favor de solicitarlo en su sucursal.

Podrá consultar la información de las comisiones de todos los bancos con fines informativos y de comparación en la CONDUSEF al teléfono 01 800 999 8080 y en la página electrónica:

www.condusef.gob.mx

línea
DIRECTA
para su empresa
México, D.F. (55) 5140 5440
Monterrey (81) 8134 5440
Cuahtémoc (55) 3449 5440
línea del día 01 800 DIRECTA
(1471707)

TERMINAL

www.banorte.com

Banco Mercantil del Norte, S.A. Institución de Banca Múltiple Grupo Financiero Banorte Av. Revolución No. 3000, Colonia Primavera, C.P. 64830, Monterrey, Nuevo León. RFC. BMN930209927.

Banco Mercantil del Norte, S.A. Institución de Banca Múltiple, Grupo Financiero Banorte recibe las consultas, reclamaciones o aclaraciones, en su Unidad Especializada de Atención a Usuarios, ubicada en Av. Paseo de la Reforma No. 505 Piso 43 Colonia Cuauhtémoc C.P. 06500 Delegación Cuauhtémoc, México, D.F. y por Correo Electrónico une@banorte.com o Teléfono 01 800 627 22 92, así como en cualquiera de sus sucursales u oficinas. En el caso de no obtener una respuesta satisfactoria, podrá acudir a la Comisión Nacional para la Protección y Defensa de los Usuarios de Servicios Financieros www.condusef.gob.mx con número telefónico de atención en el Distrito Federal (55) 53400999 y desde el interior de la República el 01 800 999 8080

Advertencia:
Incumplir tus obligaciones te puede generar comisiones.

El presente Estado de Cuenta no es un comprobante fiscal



Los productos anteriormente descritos se encuentran protegidos por el Instituto para la Protección del Ahorro Bancario (IPAB) hasta por un monto equivalente a 400,000 UDIS por cliente por Institución, lo anterior, de conformidad con las disposiciones legales que regulan a dicho Instituto.

Visita la página www.ipab.org.mx

▼ DETALLE DE OPERACIONES INVERSION GLOBAL PM (CONTINUACION) ▼

FECHA	DESCRIPCION DEL CARGO/ ABONO	MONEDA	MONTO DEL RETIRO	MONTO DEL DEPOSITO	SALDO
31-OCT-16	SALDO ANTERIOR SIN MOVIMIENTOS				0.00

(Saldo inicial de \$354,436.42)

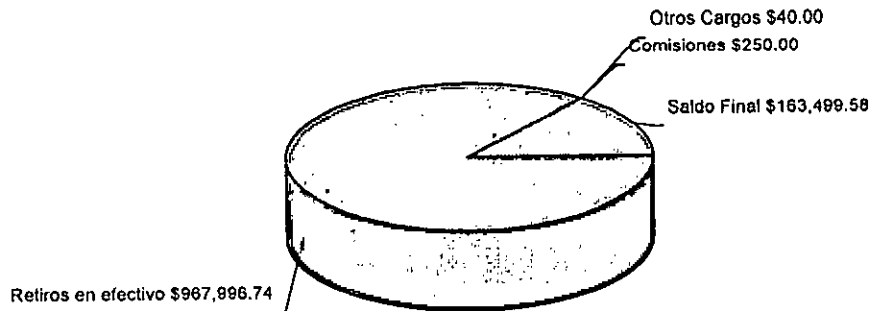

1004

No. de cliente	07597888
RFC	MVG850101T56
Plaza	9588 PLAZA SAN LUIS POTOSI
Sucursal	0849 MATEHUALA
Teléfonos Sucursal	8821210
Dirección Sucursal	CONSTITUCION 14 CENTRO
Período	De 01/Noviembre/2016 al 30/Noviembre/2016
Fecha de corte	30/Noviembre/2016
Página	6 de 6

▼ INFORME DE DEPÓSITOS EN EFECTIVO MAYORES A \$15,000 PESOS ▼

MUNICIPIO DE VILLA DE GUADALUPE SLP
 CALLE IGNACIO ALDAMA 31, CENTRO VILLA DE GUADALUPE S.L.P. C.P. 78850
 RFC: MVG850101T56

DEL MES DE **NOVIEMBRE** DE 2016 NO. DE CLIENTE: **07597888**

EXCEDENTES DE DEPOSITOS	\$	25,712.00
TIPO DE CAMBIO	\$	20.5521

RESUMEN DEL EJERCICIO 2016

MONTO EXCEDENTE DE DEPOSITOS	\$	951,803.74
------------------------------	----	------------

*Los depósitos en efectivo presentados en el presente informe, son aquellos que exceden la cantidad de \$15,000 (Quince mil pesos 00/100) de forma acumulada en todas las cuentas bajo la titularidad del cliente, dentro de un mes calendario.

BANCO MERCANTIL DEL NORTE S.A., INSTITUCION DE BANCA MULTIPLE
 GRUPO FINANCIERO BANORTE,
 AV. REVOLUCION NO. 3000, COLONIA PRIMAVERA, C.P. 64830, MONTERREY, N.L.
 RFC: BMN930209927

AVISO DE PRIVACIDAD

El artículo tercero transitorio de la Ley para la Protección de Datos Personales en Posesión de Particulares (LPDPPP) establece que los responsables expedirán el aviso de privacidad de conformidad con lo dispuesto en los artículos 16 y 17 de la LPDPPP. Por lo anterior, ponemos a su disposición nuestro aviso de privacidad en www.banorte.com. Se presume que usted consiente tácitamente en el tratamiento de sus datos mientras no manifieste su oposición.

1005

MUNICIPIO DE VILLA DE GUADALUPE
 ESTADO DE SAN LUIS POTOSI
AUXILIAR POR CUENTAS DE REGISTRO

(Todas las cuentas) PERIODO SELECCIONADO DEL 01-nov-2016 AL 30-nov-2016

No.CUENTA/Concepto de la cuenta			SALDO			SALDO FINAL
Fecha	Cheque	No Póliza / Concepto por movimiento	INICIAL	DEBE	HABER	
1112-01-003 --> RAMO 28 CTA.0409497887			336,337.22	777,349.90	989,462.54	124,224.58
1/11/2016	S/N	I00470 / F.E.1028, INGRESO EN CAJA PENDIENTE DE DEPOSITAR DE		300.00		336,637.22
1/11/2016	000633	C00524 / MARGARITA TOVAR CARDENAS			190,453.82	146,183.40
1/11/2016	000634	E00226 / MARGARITA TOVAR CARDENAS			10,000.00	136,183.40
3/11/2016	000635	C00525 / RODRIGUEZ GRIMALDO DAGOBERTO			9,716.16	126,467.24
3/11/2016	000636	C00526 / TORRES CRUZ GERARDO			11,774.00	114,693.24
3/11/2016	000637	C00527 / RAÚL CASTILLO MENDOZA			8,000.00	106,693.24
3/11/2016	000638	C00528 / MAURICIO BERNAL ZAPATA			7,377.60	99,315.64
3/11/2016	000639	C00529 / MARTELEC SA DE CV			8,357.81	90,957.83
3/11/2016	000640	C00530 / MARGARITA TOVAR CARDENAS			2,800.00	88,157.83
7/11/2016	S/N	I00471 / F-b5a8, APORTACION RAMO 28, SRIA FINANZAS; FOLIO CON		18,268.24		106,426.07
7/11/2016	000641	C00533 / GASOLINERA EL POZO 1901, S.A. DE C.V.			15,000.00	91,426.07
7/11/2016	000643	C00534 / MARGARITA TOVAR CARDENAS			1,556.00	89,870.07
7/11/2016	000642	E00227 / CONTRATOS CELEBRADOS ENTRE EL MUNICIPIO Y C.F.E.;			5,400.00	84,470.07
7/11/2016	000644	C00536 / MUNICIPIO DE CATORCE			1,300.00	83,170.07
7/11/2016	S/N	I00472 / R-14976-14978, RECAUDACION CORRESPONDIENTE AL DIA		542.00		83,712.07
9/11/2016	S/N	I00473 / R-14979-14981, RECAUDACION CORRESPONDIENTE AL DIA		352.00		84,064.07
9/11/2016	S/N	I00474 / R-14982-15012, RECAUDACION CORRESPONDIENTE AL DIA		2,684.00		86,748.07
9/11/2016	S/N	I00475 / F.E.1050, PAGO POR PRESTAMO PERSONAL A , MAYRA LOP		500.00		87,248.07
9/11/2016	S/N	I00476 / F.E.112016, PAGO DE PRESTAMO DE FORTA A RAMO 28 PO		150,000.00		237,248.07
9/11/2016	000646	C00537 / SISTEMA MUNICIPAL PARA EL DIF			110,000.00	127,248.07
9/11/2016	000645	E00228 / MARGARITA TOVAR CARDENAS			10,000.00	117,248.07
10/11/2016	000647	C00538 / MARIA DE LOURDES QUIJANO ZAPATA			3,480.00	113,768.07
10/11/2016	000648	C00539 / ELECTROPURA S. DE R.L. DE C.V.			8,218.00	105,550.07
10/11/2016	000649	C00540 / FRUTERIAS POCA LUZ S.A. DE C.V.			1,601.80	103,948.27
10/11/2016	000650	E00230 / DEPOSITOS EN GARANTIA, CONTRATOS DE ALUMBRADO			5,010.00	98,938.27
11/11/2016	000651	C00541 / RAUL CORONADO RODRIGUEZ			1,740.00	97,198.27
14/11/2016	S/N	I00477 / R-15013-15032, RECAUDACION CORRESPONDIENTE AL DIA		292.00		97,490.27
14/11/2016	S/N	I00477 / R-15013-15032, RECAUDACION CORRESPONDIENTE AL DIA		1,772.00		99,262.27
14/11/2016	S/N	I00478 / R-15033-15048, RECAUDACION CORRESPONDIENTE AL DIA		1,400.00		100,662.27
14/11/2016	000653	C00542 / GASOLINERA EL POZO 1901, S.A. DE C.V.			25,000.00	75,662.27
14/11/2016	000654	C00543 / GASOLINERA EL POZO 1901, S.A. DE C.V.			2,377.00	73,285.27
14/11/2016	000652	E00231 / MARGARITA TOVAR CARDENAS			10,000.00	63,285.27
15/11/2016	S/N	I00479 / R-15049-15059, RECAUDACION CORRESPONDIENTE AL DIA		1,000.00		64,285.27
15/11/2016	S/N	I00481 / R-15061-15074, RECAUDACION CORRESPONDIENTE AL DIA		1,250.00		65,535.27
15/11/2016	S/N	I00482 / F-cc499, APORTACION RAMO 28, SRIA FINANZAS; FOLIO CO		30,887.30		96,422.57
15/11/2016	000655	C00546 / MARGARITA TOVAR CARDENAS			43,800.00	52,622.57
15/11/2016	000656	E00232 / PRESTAMO PERSONAL A EMPLEADA DEL AYUNTAMIENTO			22,500.00	30,122.57
16/11/2016	S/N	I00483 / F.E.11026, DEPOSITO DE FIANZA EQUIVALENTE A UN MES I		22,500.00		52,622.57
16/11/2016	000657	C00549 / GASOLINERA EL POZO 1901, S.A. DE C.V.			6,000.00	46,622.57
17/11/2016	S/N	I00484 / PRESTAMO DE INFRA 2016 A RAMO 28 CTA 0409497887		242,055.00		288,677.57
17/11/2016	000658	C00552 / MARGARITA TOVAR CARDENAS			19,439.00	269,238.57
17/11/2016	000659	C00553 / MARGARITA TOVAR CARDENAS			5,661.00	263,577.57
17/11/2016	000660	C00554 / MARGARITA TOVAR CARDENAS			242,055.00	21,522.57
23/11/2016	S/N	I00485 / INGRESO EN CAJA PENDIENTE DE DEPOSITAR DEL DIA 11 I		100.00		21,622.57
23/11/2016	S/N	I00486 / R-15075-15089, RECAUDACION CORRESPONDIENTE AL DIA		1,310.00		22,932.57
23/11/2016	S/N	I00487 / R-15090-15099, RECAUDACION CORRESPONDIENTE AL DIA		750.00		23,682.57
23/11/2016	S/N	I00488 / R-15100-15113, RECAUDACION CORRESPONDIENTE AL DIA		1,200.00		24,882.57
23/11/2016	S/N	I00489 / R-15114-15117, RECAUDACION CORRESPONDIENTE AL DIA		160.00		25,042.57
23/11/2016	000661	C00556 / GASOLINERA EL POZO 1901, S.A. DE C.V.			10,000.00	15,042.57
25/11/2016	S/N	I00490 / F-e07bd, APORTACION RAMO 28, SRIA DE FINANZAS; FOLI		71,223.52		86,266.09
28/11/2016	S/N	I00491 / R-15118-15149, RECAUDACION CORRESPONDIENTE AL DIA		3,159.00		89,425.09
28/11/2016	S/N	I00492 / R-15150-15165, RECAUDACION CORRESPONDIENTE AL DIA		1,200.00		90,625.09
28/11/2016	S/N	I00493 / R-15166-15179, RECAUDACION CORRESPONDIENTE AL DIA		1,702.00		92,327.09
28/11/2016	000662	C00560 / GASOLINERA EL POZO 1901, S.A. DE C.V.			10,000.00	82,327.09
28/11/2016	000664	C00561 / JUAN DE DIOS LEOS ALONSO			2,552.00	79,775.09
28/11/2016	000665	C00562 / PATRICIA CHÁVEZ BRIONES			2,254.38	77,520.7

1000

MUNICIPIO DE VILLA DE GUADALUPE
ESTADO DE SAN LUIS POTOSI
AUXILIAR POR CUENTAS DE REGISTRO

(Todas las cuentas) PERIODO SELECCIONADO DEL 01-nov-2016 AL 30-nov-2016

o.CUENTA/Concepto de la cuenta			SALDO			SALDO FINAL
Fecha	Cheque	No Póliza / Concepto por movimiento	INICIAL	DEBE	HABER	
11/2016	000666	C00563 / COMBUSTIBLES Y SERV MATEHUALA, S.A. DE C.V.			7,263.96	70,256.75
11/2016	000668	C00564 / SEMILLAS Y AGROQUIMICOS MATEHUALA SA DE CV			3,600.01	66,656.74
11/2016	000669	C00565 / FRANCISCO JAVIER PADRON TORRES			13,150.00	53,506.74
11/2016	000670	C00566 / CENTRO DE SERV G MDZA MATEHUALA SA DE CV			16,735.00	36,771.74
11/2016	000663	E00234 / MARGARITA TOVAR CARDENAS			10,000.00	26,771.74
11/2016	000667	E00235 / CHEQUE CANCELADO				26,771.74
11/2016	S/N	I00494 / R-15180-15206, RECAUDACION CORRESPONDIENTE AL DIA		2,199.00		28,970.74
11/2016	S/N	I00495 / R-15207-15218, RECAUDACION CORRESPONDIENTE AL DIA		2,693.00		31,663.74
11/2016	S/N	I00497 / F-cd597, APORTACION RAMO 28 CTA 0409497887, SRIA FINA		44,929.94		76,593.68
11/2016	S/N	I00498 / F-8dad2, APORTACION RAMO 28 CTA 0409497887, SRIA FINA		172,904.83		249,498.51
11/2016	S/N	I00499 / INTERESES BANCARIOS RAMO 28 CTA 0409497887, MES DE		16.07		249,514.58
11/2016	000671	C00570 / GASOLINERA EL POZO 1901, S.A. DE C.V.			5,000.00	244,514.58
11/2016	TRANSF	E00236 / PRESTAMO DE RAMO 28 CTA 0409497887A FORTA 2016 CT			120,000.00	124,514.58
11/2016	S/N	D00095 / IVA DE COMISIONES BANCARIAS RAMO 28 CTA 040949788			40.00	124,474.58
11/2016	S/N	D00095 / COMISIONES BANCARIAS RAMO 28 CTA 0409497887, MES I			250.00	124,224.58

1007



MUNICIPIO DE VILLA DE GUADALUPE

CONCILIACION BANCARIA DEL 01 AL 30 DE NOVIEMBRE DE 2016
BANORTE SEDESOL 3X1 2015 CUENTA No. 0415829395

	SALDO SEGÚN LIBROS	\$ 36,801.92
MAS:	ABONAMOS Y NO CARGAN:	\$ -
		<hr/>
		\$ 36,801.92
MAS:	CARGAN Y NO ABONAMOS	
MENOS:	ABONAN Y NO CARGAMOS:	
MENOS:	CARGAMOS Y NO ABONAN:	<hr/>
		\$ -
	SALDO SEGÚN BANCO	<u>\$ 36,801.92</u>

1008

SEDESOL 3X1 2015
MUNICIPIO DE VILLA DE GUADALUPE SLP
CALLE IGNACIO ALDAMA 31
CENTRO
VILLA DE GUADALUPE S.L.P.
SUCURSAL 0849 MATEHUALA
CORREO

C.P. 78850



No. de cliente 07597888
RFC MVG850101T56
Plaza 9588 PLAZA SAN LUIS POTOSI
Sucursal 0849 MATEHUALA
Teléfonos Sucursal 8821210
Dirección Sucursal CONSTITUCION 14 CENTRO
Período De 01/Noviembre/2016 al 30/Noviembre/2016
Fecha de corte 30/Noviembre/2016
Página 1 de 3

NO. CUENTA	0415829395
GANANCIA ANUAL TOTAL (GAT) ¹	
GAT NOMINAL	N/A %
GAT REAL ²	N/A %
(+) INTERESES APLICABLES	\$ 3.99
(-) TOTAL DE COMISIONES COBRADAS	\$ 0.00

NO. CUENTA	0415829425
GANANCIA ANUAL TOTAL (GAT) ¹	
GAT NOMINAL	0.00 %
GAT REAL ²	-3.42 %
(+) INTERESES APLICABLES	\$ 0.00
(-) TOTAL DE COMISIONES COBRADAS	\$ 0.00

1009

Enlace Global PM C/Intereses
Noviembre 2016

¹ Antes de Impuestos

² La GAT REAL es el rendimiento que obtendría después de descontar la inflación estimada

RESUMEN INTEGRAL

PRODUCTO/SERVICIO	CUENTA	SALDO ANTERIOR	SALDO AL CORTE
ENLACE GLOBAL PM C/INTERESES	0415829395	\$ 36,797.93	\$ 36,801.92
INVERSION GLOBAL PM	0415829425	\$ 0.00	\$ 0.00
TOTAL		\$ 36,797.93	\$ 36,801.92

Enlace Global Pm C/Intereses

No. de CUENTA: 0415829395

DIVISA: PESOS

CLABE: 072 709 00415829395 5

RESUMEN DEL PERIODO

	MONTO
Saldo inicial del período	\$ 36,797.93
(+) Depósitos	\$ 0.00
(-) Retiros	\$ 0.00
(+) Intereses Netos Ganados	\$ 3.99
(-) Comisiones Cobradas	\$ 0.00
(-) IVA sobre comisiones (16%)	\$ 0.00
Saldo Actual	\$ 36,801.92
Saldo Disponible al día*	\$ 36,801.92
Saldo Mínimo requerido	\$ 10,000.00

SALDO PROMEDIO DIARIO

	MONTO
En el Período (del 01 Nov al 30 Nov)	\$ 36,797.93
Días que comprende el período	030
Acumulado anual	\$ 35,029.20
Días que comprende el período anual	335

CALCULO DE INTERESES DEVENGADOS

Intereses Tasa Bruta Anual 0.13%	\$ 3.99
Retención de IDE	\$ 0.00
Retención de ISR	\$ 0.00
Intereses Netos Ganados	\$ 3.99

*SALDO NO DISPONIBLE AL DIA

	MONTO
Depósitos de cheques S.B.C.	\$ 0.00
Comisiones Pendientes de aplicar	\$ 0.00
Compras no aplicadas	\$ 0.00
Total	\$ 0.00

RESUMEN DE COMISIONES

CHEQUES	
Cheques girados	0
Cheques girados sin comisión	0
Cheques girados con comisión	0
Importe de la comisión	\$ 0.00
Por cheques devueltos	\$ 0.00
OTRAS COMISIONES	\$ 0.00

COMPORTAMIENTO DE TARJETA DE DEBITO

Uso en cajeros automáticos	\$ 0.00
Compras en comercios	\$ 0.00
Uso en sucursales	\$ 0.00
Total Uso del débito	\$ 0.00

La fecha de corte coincide con la fecha de terminación del período que se señala en el presente estado de cuenta. Las operaciones efectuadas durante días no laborales o después de la hora de corte de fin de día serán consideradas en nuestra contabilidad como realizadas en el siguiente día hábil bancario. Usted dispone de 90 días después de la fecha de corte para objetar la información contenida en su estado de cuenta, de no hacerlo se asumirá su conformidad al respecto.

▼ DETALLE DE OPERACIONES ▼					
FECHA	DESCRIPCION DEL CARGO/ ABONO	MONEDA	MONTO DEL RETIRO	MONTO DEL DEPOSITO	SALDO
31-OCT-16	SALDO ANTERIOR				36,797.93
30-NOV-16	LIQ.INT.S/TASA LIQ 2016-11-30	MXP		3.99	36,801.92

¡DESCUBRA LAS VENTAJAS QUE LE OFRECE EL SERVICIO DE DEPOSITOS REMOTOS!
REALICE DEPOSITOS CON CHEQUES DESDE LA COMODIDAD DE SU OFICINA Y EVITE FILAS EN SUCURSAL,
LOS DEPOSITOS REALIZADOS CON CHEQUES BANORTE SE REFLEJARAN EN SU CUENTA EL MISMO DIA,
LA COMISION MENSUAL ES DE \$300 Y \$1 POR CADA CHEQUE PROCESADO.
PARA MAYOR INFORMACION LO INVITAMOS A CONTACTAR A SU EJECUTIVO DE CUENTA.

▼ INVERSION GLOBAL PM ▼
CONTRATO: 0415829425 DIVISA: PESOS CLABE: 072 709 00415829425 5

▼ RESUMEN DEL PERIODO ▼			▼ SALDO PROMEDIO DIARIO ▼		
	MONTO				
Saldo inicial del período	\$ 0.00	En el Período (del 01 Nov al 30 Nov)	\$	0.00	
(+) Depósitos	\$ 0.00	Días que comprende el período		030	
(-) Retiros	\$ 0.00	Acumulado anual	\$	0.00	
(+) Intereses Netos Ganados	\$ 0.00	Días que comprende el período anual		335	
(-) Total de Comisiones cobradas	\$ 0.00	▼ CALCULO DE INTERESES DEVENGADOS ▼			
(-) IVA sobre comisiones (16%)	\$ 0.00	Intereses Tasa Bruta Anual 0.00%	\$	0.00	
Saldo Actual	\$ 0.00	Retención de IDE	\$	0.00	
Saldo Disponible al día*	\$ 0.00	Retención de ISR	\$	0.00	
Saldo Mínimo requerido	\$ 0.00	Intereses Netos Ganados	\$	0.00	

▼ DETALLE DE OPERACIONES ▼					
FECHA	DESCRIPCION DEL CARGO/ ABONO	MONEDA	MONTO DEL RETIRO	MONTO DEL DEPOSITO	SALDO
31-OCT-16	SALDO ANTERIOR				0.00
	SIN MOVIMIENTOS				

(Saldo inicial de \$36,797.93)

Saldo Final \$36,801.92

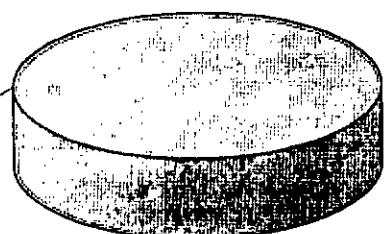

1010

REFERENCIA DE ABREVIACIONES:

R.F.C.: Registro Federal de Causantes - CLABE: Clave Bancaria Estandarizada - I.V.A.: Impuesto al Valor Agregado - I.S.R.: Impuesto Sobre la Renta
 - S.B.C: Saldo salvo Buen Cobro - DISP.: Disposición/Dispersión - ATM.: Cajero Automático - BTE.: Banorte - CPA.: Compra - DEP.: Depósito - COM.: Comisión
 -INTBC.: Interbancaria - O/B.: Otro Banco - CHEQ/CHQ.: Cheque - LIQ.: Liquidación (Pago) - INT.: Interés (es) - EDO.: Estado - CTA.: Cuenta - CAM.: Cámara
 de Compensación - ABO.: Abono - CAP.: Capital - INV.: Inversión - PZO.: Plazo - DEV.: Devolución - REV.: Reverso - CONS.: Consulta. - VEN.: Ventanilla

Quando no reciba su estado de cuenta durante los 20 días siguientes de la fecha de corte, y no haya dado instrucciones para que no se le envíe, favor de solicitarlo en su sucursal.

Podrá consultar la información de las comisiones de todos los bancos con fines informativos y de comparación en la CONDUSEF al teléfono 01 800 999 8080 y en la página electrónica:

www.condusef.gob.mx

línea DIRECTA
 para su empresa
 México, D.F. (55) 5140 8640
 Monterrey (81) 8134 9640
 Cuauhtémoc (33) 3669 9040
 Resto del país 01 800 DIRECTA
 (147 1282)

BANORTE
www.banorte.com

Banco Mercantil del Norte, S.A. Institución de Banca Múltiple Grupo Financiero Banorte Av. Revolución No. 3000, Colonia Primavera, C.P. 64830, Monterrey, Nuevo León. RFC. BMN930209927.

Banco Mercantil del Norte, S.A. Institución de Banca Múltiple, Grupo Financiero Banorte recibe las consultas, reclamaciones o aclaraciones, en su Unidad Especializada de Atención a Usuarios, ubicada en Av. Paseo de la Reforma No. 505 Piso 43 Colonia Cuauhtémoc C.P. 06500 Delegación Cuauhtémoc, México, D.F. y por Correo Electrónico une@banorte.com o Teléfono 01 800 627 22 92, así como en cualquiera de sus sucursales u oficinas. En el caso de no obtener una respuesta satisfactoria, podrá acudir a la Comisión Nacional para la Protección y Defensa de los Usuarios de Servicios Financieros www.condusef.gob.mx con número telefónico de atención en el Distrito Federal (55) 53400999 y desde el interior de la República el 01 800 999 8080

Advertencia:
 Incumplir tus obligaciones te puede generar comisiones.

El presente Estado de Cuenta no es un comprobante fiscal



Los productos anteriormente descritos se encuentran protegidos por el Instituto para la Protección del Ahorro Bancario (IPAB) hasta por un monto equivalente a 400,000 UDIS por cliente por Institución, lo anterior, de conformidad con las disposiciones legales que regulan a dicho Instituto.

Visita la página www.ipab.org.mx

No. de cliente	07597888
RFC	MVG850101T56
Plaza	9588 PLAZA SAN LUIS POTOSI
Sucursal	0849 MATEHUALA
Teléfonos Sucursal	8821210
Dirección Sucursal	CONSTITUCION 14 CENTRO
Período	De 01/Noviembre/2016 al 30/Noviembre/2016
Fecha de corte	30/Noviembre/2016
Página	3 de 3

▼ INFORME DE DEPÓSITOS EN EFECTIVO MAYORES A \$15,000 PESOS ▼

MUNICIPIO DE VILLA DE GUADALUPE SLP
 CALLE IGNACIO ALDAMA 31, CENTRO VILLA DE GUADALUPE S.L.P. C.P. 78850
 RFC: MVG850101T56

DEL MES DE NOVIEMBRE DE 2016

NO. DE CLIENTE: 07597888

EXCEDENTES DE DEPOSITOS	\$	25,712.00
TIPO DE CAMBIO	\$	20.5521
RESUMEN DEL EJERCICIO 2016		
MONTO EXCEDENTE DE DEPOSITOS	\$	951,803.74

*Los depósitos en efectivo presentados en el presente informe, son aquellos que exceden la cantidad de \$15,000 (Quince mil pesos 00/100) de forma acumulada en todas las cuentas bajo la titularidad del cliente, dentro de un mes calendario.

BANCO MERCANTIL DEL NORTE S.A., INSTITUCION DE BANCA MULTIPLE
 GRUPO FINANCIERO BANORTE,
 AV. REVOLUCION NO. 3000, COLONIA PRIMAVERA, C.P. 64830, MONTERREY, N.L.
 RFC: BMN930209927

AVISO DE PRIVACIDAD

El artículo tercero transitorio de la Ley para la Protección de Datos Personales en Posesión de Particulares (LPDPPP) establece que los responsables expedirán el aviso de privacidad de conformidad con lo dispuesto en los artículos 16 y 17 de la LPDPPP. Por lo anterior, ponemos a su disposición nuestro aviso de privacidad en www.banorte.com. Se presume que usted consiente tácitamente en el tratamiento de sus datos mientras no manifieste su oposición.

1011

MUNICIPIO DE VILLA DE GUADALUPE
ESTADO DE SAN LUIS POTOSI
AUXILIAR POR CUENTAS DE REGISTRO

(Todas las cuentas) PERIODO SELECCIONADO DEL 01-nov-2016 AL 30-nov-2016

No. CUENTA/Concepto de la cuenta			SALDO			
Fecha	Cheque	No Póliza / Concepto por movimiento	INICIAL	DEBE	HABER	SALDO FINAL
1112-03-003	-->	SEDESOL 3X1 2015 CTA. 0415829395	36,797.93	3.99	0.00	36,801.92
30/11/2016	S/N	100505 / INTERESES BANCARIOS SEDESOL 3X1 CTA 0415829395, ME		3.99		36,801.92

1012



MUNICIPIO DE VILLA DE GUADALUPE

CONCILIACION BANCARIA DEL 01 AL 30 DE NOVIEMBRE DE 2016
BANORTE INFRAESTRUCTURA 2016 CUENTA No. 0423695483

	SALDO SEGÚN LIBROS		\$ 7,161,914.38
MAS:			
	ABONAMOS Y NO CARGAN:		\$ 151,331.91
	28-nov CRISTINO LOPEZ CARRIZALES	CH-0075	151,331.91
			<u>\$ 151,331.91</u>
			\$ 7,313,246.29
MAS:	CARGAN Y NO ABONAMOS		
MENOS:	ABONAN Y NO CARGAMOS:		
MENOS:	CARGAMOS Y NO ABONAN:		
			<u>\$</u>
	SALDO SEGÚN BANCO		<u><u>\$ 7,313,246.29</u></u>

1013

INFRAESTRUCTURA 2016
MUNICIPIO DE VILLA DE GUADALUPE SLP
CALLE IGNACIO ALDAMA 31
CENTRO
VILLA DE GUADALUPE S.L.P.
SUCURSAL 0849 MATEHUALA
CORREO

C.P. 78850



No. de cliente: 07597888
RFC: MVG850101T56
Plaza: 9588 PLAZA SAN LUIS POTOSI
Sucursal: 0849 MATEHUALA
Teléfonos Sucursal: 8821210
Dirección Sucursal: CONSTITUCION 14 CENTRO
Período: De 01/Noviembre/2016 al 30/Noviembre/2016
Fecha de corte: 30/Noviembre/2016
Página: 1 de 4

NO. CUENTA	0423695483
GANANCIA ANUAL TOTAL (GAT) ¹	N/A %
GAT NOMINAL	N/A %
GAT REAL ²	N/A %
(+) INTERESES APLICABLES	\$ 2,073.82
(-) TOTAL DE COMISIONES COBRADAS	\$ 21.00

NO. CUENTA	0423696172
GANANCIA ANUAL TOTAL (GAT) ¹	0.00 %
GAT NOMINAL	0.00 %
GAT REAL ²	3.42 %
(+) INTERESES APLICABLES	\$ 0.00
(-) TOTAL DE COMISIONES COBRADAS	\$ 0.00

RECIBIDO
12 ENE. 2017
H. CONGRESO DEL ESTADO DE SAN LUIS POTOSI
COORDINACIÓN DE ADMINISTRACIÓN
FINANZAS - Enlace Global PM C/Intereses

Noviembre 2016

¹ Antes de Impuestos

² La GAT REAL es el rendimiento que obtendría después de descontar la inflación estimado

RESUMEN INTEGRAL

PRODUCTO/SERVICIO	CUENTA	SALDO ANTERIOR	SALDO AL CORTE
ENLACE GLOBAL PM C/INTERESES	0423695483	\$ 10,314,443.34	\$ 7,313,246.29
INVERSION GLOBAL PM	0423696172	\$ 0.00	\$ 0.00
TOTAL		\$ 10,314,443.34	\$ 7,313,246.29

Enlace Global Pm C/Intereses

No. de CUENTA: 0423695483

DIVISA: PESOS

CLABE: 072 709 00423695483 1

RESUMEN DEL PERIODO

	MONTO
Saldo inicial del período	\$ 10,314,443.34
(+) Depósitos	\$ 0.00
(-) Retiros	\$ 3,003,246.51
(+) Intereses Netos Ganados	\$ 2,073.82
(-) Comisiones Cobradas	\$ 21.00
(-) IVA sobre comisiones (16%)	\$ 3.36
Saldo Actual	\$ 7,313,246.29
Saldo Disponible al día*	\$ 7,313,246.29
Saldo Mínimo requerido	\$ 0.00

*SALDO NO DISPONIBLE AL DIA

	MONTO
Depósitos de cheques S.B.C.	\$ 0.00
Comisiones Pendientes de aplicar	\$ 0.00
Compras no aplicadas	\$ 0.00
Total	\$ 0.00

SALDO PROMEDIO DIARIO

	MONTO
En el Período (del 01 Nov al 30 Nov)	\$ 8,887,819.65
Días que comprende el período	030
Acumulado anual	\$ 6,389,057.17
Días que comprende el período anual	316

CALCULO DE INTERESES DEVENGADOS

Intereses Tasa Bruta Anual 0.28%	\$ 2,073.82
Retención de IDE	\$ 0.00
Retención de ISR	\$ 0.00
Intereses Netos Ganados	\$ 2,073.82

RESUMEN DE COMISIONES

CHEQUES	
Cheques girados	6
Cheques girados sin comisión	6
Cheques girados con comisión	0
Importe de la comisión	\$ 0.00
Por cheques devueltos	\$ 0.00
OTRAS COMISIONES	\$ 21.00

COMPORTAMIENTO DE TARJETA DE DEBITO

Uso en cajeros automáticos	\$ 0.00
Compras en comercios	\$ 0.00
Uso en sucursales	\$ 0.00
Total Uso del débito	\$ 0.00

1014

▼ DETALLE DE OPERACIONES ▼						
FECHA	DESCRIPCION DEL CARGO/ ABONO	MONEDA	MONTO DEL RETIRO	MONTO DEL DEPOSITO	SALDO	
31-OCT-16	SALDO ANTERIOR				10,314,443.34	
05-NOV-16	CHEQUE PAGADO 0000069	MXP	480,000.00		9,834,443.34	
	DEPOSITO A CTA. 0856304413 RFC HEDJ7910112V3					
15-NOV-16	RETIRO DEP. ELECTRONICO	MXP	19,000.00		9,815,443.34	
	DE LA EMISORA : 78605					
15-NOV-16	COBRO COMISION 78605 112016	MXP	10.50		9,815,432.84	
15-NOV-16	I.V.A.	MXP	1.68		9,815,431.16	
17-NOV-16	TRASPASO A CUENTA PROPIA	MXP	242,055.00		9,573,376.16	
	000000003 IVA:00000000.00 , A LA CUENTA 0409497887					
	PR?STAMO DE INFRAEST A RAMO 28 AL R.F.C. MVG850101T56					
17-NOV-16	CHEQUE PAGADO 0000071	MXP	556,461.52		9,016,914.64	
	DEPOSITO A CTA. 0856304413 RFC HEDJ7910112V3					
17-NOV-16	CHEQUE PAGADO 0000070	MXP	1,043,903.38		7,973,011.26	
	DEPOSITO A CTA. 0856304413 RFC HEDJ7910112V3					
23-NOV-16	CHEQUE PAGADO 0000072	MXP	302,531.93		7,670,479.33	
	DEPOSITO A CTA. 0259641362 RFC QUSP820907JT6					
23-NOV-16	CHEQUE PAGADO 0000073	MXP	226,319.83		7,444,159.50	
	DEPOSITO A CTA. 0297542528 RFC MEGR730607T98					
23-NOV-16	CHEQUE PAGADO 0000074	MXP	113,974.85		7,330,184.65	
	DEPOSITO A CTA. 0297542528 RFC MEGR730607T98					
29-NOV-16	RETIRO DEP. ELECTRONICO	MXP	19,000.00		7,311,184.65	
29-NOV-16	COBRO COMISION 78605 112016	MXP	10.50		7,311,174.15	
	DE LA EMISORA : 78605					
29-NOV-16	I.V.A.	MXP	1.68		7,311,172.47	
30-NOV-16	LIQ.INT.S/TASA LIO 2016-11-30	MXP		2,073.82	7,313,246.29	

Quando no reciba su estado de cuenta durante los 20 días siguientes de la fecha de corte, y no haya dado instrucciones para que no se le envíe, favor de solicitarlo en su sucursal.

Podrá consultar la información de las comisiones de todos los bancos con fines informativos y de comparación en la CONDUSEF al teléfono 01 800 999 8080 y en la página electrónica:

www.condusef.gob.mx

LINEA DIRECTA
para su negocio
Aguascalientes (55) 5740 5440
Monterrey (81) 8116 9640
Cuauhtémoc (33) 3659 9040
resto del país 01 800 0181CTA
(3473282)

BANORTE
www.banorte.com

Banco Mercantil del Norte, S.A. Institución de Banca Múltiple Grupo Financiero Banorte Av. Revolución No. 3000, Colonia Primavera, C.P. 64830, Monterrey, Nuevo León. RFC. BMN930209927.

Banco Mercantil del Norte, S.A. Institución de Banca Múltiple, Grupo Financiero Banorte recibe las consultas, reclamaciones o aclaraciones, en su Unidad Especializada de Atención a Usuarios, ubicada en Av. Paseo de la Reforma No. 505 Piso 43 Colonia Cuauhtémoc C.P. 06500 Delegación Cuauhtémoc, México, D.F. y por Correo Electrónico ue@banorte.com o Teléfono 01 800 627 22 92, así como en cualquiera de sus sucursales u oficinas. En el caso de no obtener una respuesta satisfactoria, podrá acudir a la Comisión Nacional para la Protección y Defensa de los Usuarios de Servicios Financieros www.condusef.gob.mx con número telefónico de atención en el Distrito Federal (55) 53400999 y desde el interior de la República el 01 800 999 8080

Advertencia:
Incumplir tus obligaciones te puede generar comisiones.

El presente Estado de Cuenta no es un comprobante fiscal



Los productos anteriormente descritos se encuentran protegidos por el Instituto para la Protección del Ahorro Bancario (IPAB) hasta por un monto equivalente a 400,000 UDIS por cliente por institución, lo anterior, de conformidad con las disposiciones legales que regulan a dicho Instituto.

Visita la página www.ipab.org.mx

DESCUBRA LAS VENTAJAS QUE LE OFRECE EL SERVICIO DE DEPOSITOS REMOTOS!
REALICE DEPOSITOS CON CHEQUES DESDE LA COMODIDAD DE SU OFICINA Y EVITE FILAS EN SUCURSAL,
LOS DEPOSITOS REALIZADOS CON CHEQUES BANORTE SE REFLEJARAN EN SU CUENTA EL MISMO DIA,
LA COMISION MENSUAL ES DE \$300 Y \$1 POR CADA CHEQUE PROCESADO.
PARA MAYOR INFORMACION LO INVITAMOS A CONTACTAR A SU EJECUTIVO DE CUENTA.

1015

AVISO

▼ INVERSION GLOBAL PM ▼

CONTRATO: 0423696172

DIVISA: PESOS

CLABE: 072 709 00423696172 7

▼ RESUMEN DEL PERIODO ▼

	MONTO
Saldo inicial del período	\$ 0.00
(+) Depósitos	\$ 0.00
(-) Retiros	\$ 0.00
(+) Intereses Netos Ganados	\$ 0.00
(-) Total de Comisiones cobradas	\$ 0.00
(-) IVA sobre comisiones (16%)	\$ 0.00
Saldo Actual	\$ 0.00
Saldo Disponible al día*	\$ 0.00
Saldo Mínimo requerido	\$ 0.00

▼ SALDO PROMEDIO DIARIO ▼

En el Período (del 01 Nov al 30 Nov)	\$ 0.00
Días que comprende el período	030
Acumulado anual	\$ 0.00
Días que comprende el período anual	316

▼ CALCULO DE INTERESES DEVENGADOS ▼

Intereses Tasa Bruta Anual 0.00%	\$ 0.00
Retención de IDE	\$ 0.00
Retención de ISR	\$ 0.00
Intereses Netos Ganados	\$ 0.00

REFERENCIA DE ABBREVIACIONES:

R.F.C.: Registro Federal de Causantes - CLABE: Clave Bancaria Estandarizada - I.V.A.: Impuesto al Valor Agregado - I.S.R.: Impuesto Sobre la Renta - S.B.C.: Saldo salvo Buen Cobro - DISP.: Disposición/Dispersión - ATM.: Cajero Automático - BTE.: Banorte - CPA.: Compra - DEP.: Depósito - COM.: Comisión -INTBC.: Interbancaria - O/B.: Otro Banco - CHEQ/CHQ.: Cheque - LIQ.: Liquidación (Pago) - INT.: Interés (es) - EDO.: Estado - CTA.: Cuenta - CAM.: Cámara de Compensación - ABO.: Abono - CAP.: Capital - INV.: Inversión - PZO.: Plazo - DEV.: Devolución - REV.: Reverso - CONS.: Consulta - VEN.: Ventanilla

▼ DETALLE DE OPERACIONES ▼

FECHA	DESCRIPCION DEL CARGO/ ABONO	MONEDA	MONTO DEL RETIRO	MONTO DEL DEPOSITO	SALDO
31-OCT-16	SALDO ANTERIOR SIN MOVIMIENTOS				0.00

(Saldo inicial de \$10,314,443.34)

Saldo Final \$7,313,246.29

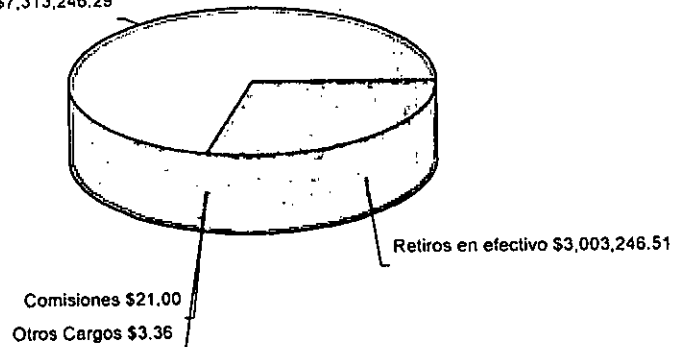

1016

La fecha de corte coincide con la fecha de terminación del periodo que se señala en el presente estado de cuenta. Las operaciones efectuadas durante días no laborales o después de la hora de corte de fin de día serán consideradas en nuestra contabilidad como realizadas en el siguiente día hábil bancario. Usted dispone de 90 días después de la fecha de corte para objetar la información contenida en su estado de cuenta, de no hacerlo se asumirá su conformidad al respecto.

No. de cliente	07597888
RFC	MVG850101T56
Plaza	9588 PLAZA SAN LUIS POTOSI
Sucursal	0849 MATEHUALA
Teléfonos Sucursal	8821210
Dirección Sucursal	CONSTITUCION 14 CENTRO
Período	De 01/Noviembre/2016 al 30/Noviembre/2016
Fecha de corte	30/Noviembre/2016
Página	4 de 4

▼ INFORME DE DEPÓSITOS EN EFECTIVO MAYORES A \$15,000 PESOS ▼

MUNICIPIO DE VILLA DE GUADALUPE SLP
 CALLE IGNACIO ALDAMA 31, CENTRO VILLA DE GUADALUPE S.L.P. C.P. 78850
 RFC: MVG850101T56

DEL MES DE **NOVIEMBRE** DE 2016 NO. DE CLIENTE: **07597888**

EXCEDENTES DE DEPOSITOS	\$	25,712.00
TIPO DE CAMBIO	\$	20.5521
RESUMEN DEL EJERCICIO 2016		
MONTO EXCEDENTE DE DEPOSITOS	\$	951,803.74

*Los depósitos en efectivo presentados en el presente informe, son aquellos que exceden la cantidad de \$15,000 (Quince mil pesos 00/100) de forma acumulada en todas las cuentas bajo la titularidad del cliente, dentro de un mes calendario.

BANCO MERCANTIL DEL NORTE S.A., INSTITUCION DE BANCA MULTIPLE
 GRUPO FINANCIERO BANORTE,
 AV. REVOLUCION NO. 3000, COLONIA PRIMAVERA, C.P. 64830, MONTERREY, N.L.
 RFC: BMN930209927

AVISO DE PRIVACIDAD

El artículo tercero transitorio de la Ley para la Protección de Datos Personales en Posesión de Particulares (LPDPPP) establece que los responsables expedirán el aviso de privacidad de conformidad con lo dispuesto en los artículos 16 y 17 de la LPDPPP. Por lo anterior, ponemos a su disposición nuestro aviso de privacidad en www.banorte.com. Se presume que usted consiente tácitamente en el tratamiento de sus datos mientras no manifieste su oposición.

1017

MUNICIPIO DE VILLA DE GUADALUPE
ESTADO DE SAN LUIS POTOSI
AUXILIAR POR CUENTAS DE REGISTRO

(Todas las cuentas) PERIODO SELECCIONADO DEL 01-nov-2016 AL 30-nov-2016

No. CUENTA/Concepto de la cuenta			SALDO			
Fecha	Cheque	No Póliza / Concepto por movimiento	INICIAL	DEBE	HABER	SALDO FINAL
112-10-003 --> INFRAESTRUCTURA 2016 CTA. 0423695483			10,314,443.34	2,073.82	3,154,602.78	7,161,914.38
11/11/2016	000069	C00532 / HERNÁNDEZ DOMÍNGUEZ JOSE JUAN			480,000.00	9,834,443.34
11/11/2016	Tr.S/N	C00547 / MARGARITA TOVAR CARDENAS			19,000.00	9,815,443.34
11/11/2016	S/N	D00091 / IVA COMISIONES BANCARIAS INFRA 2016 CTA 0423695483			1.68	9,815,441.66
11/11/2016	S/N	D00091 / COMISIONES BANCARIAS INFRA 2016 CTA 0423695483, ME			10.50	9,815,431.16
11/11/2016	000070	C00550 / HERNÁNDEZ DOMÍNGUEZ JOSE JUAN			1,043,903.38	8,771,527.78
11/11/2016	000071	C00551 / HERNÁNDEZ DOMÍNGUEZ JOSE JUAN			556,461.52	8,215,066.26
11/11/2016	TRANSF	E00233 / PRESTAMO DE INFRA 2016 CTA 0423695483 A RAMO 28 CT			242,055.00	7,973,011.26
11/11/2016	000072	C00557 / QUINTANA SORIA PEDRO ENRIQUE			302,531.93	7,670,479.33
11/11/2016	000073	C00558 / ROBERTO MEDELLÍN GARCÍA			226,319.83	7,444,159.50
11/11/2016	000074	C00559 / ROBERTO MEDELLÍN GARCÍA			113,974.85	7,330,184.65
11/11/2016	000075	C00567 / CRISTINO LOPEZ CARRIZALES			151,331.91	7,178,852.74
11/11/2016	Tr.S/N	C00568 / MARGARITA TOVAR CARDENAS			19,000.00	7,159,852.74
11/11/2016	S/N	D00093 / COMISIONES BANCARIAS INFRA 2016 CTA 0423695483, ME			1.68	7,159,851.06
11/11/2016	S/N	D00093 / COMISIONES BANCARIAS INFRA 2016 CTA 0423695483, ME			10.50	7,159,840.56
11/11/2016	S/N	I00500 / INTERESES BANCARIOS INFRA 2016 CTA 0423695483, MES I		2,073.82		7,161,914.38

1018

FORTALECIMIENTO 2016
 MUNICIPIO DE VILLA DE GUADALUPE SLP
 CALLE IGNACIO ALDAMA 31
 CENTRO
 VILLA DE GUADALUPE S.L.P.
 SUCURSAL 0849 MATEHUALA
 CORREO

C.P. 78850



No. de cliente 07597888
 RFC MVG850101T56
 Plaza 9588 PLAZA SAN LUIS POTOSI
 Sucursal 0849 MATEHUALA
 Teléfonos Sucursal 8821210
 Dirección Sucursal CONSTITUCION 14 CENTRO
 Período De 01/Noviembre/2016 al 30/Noviembre/2016
 Fecha de corte 30/Noviembre/2016
 Página 1 de 4

NO. CUENTA	0423696958
GANANCIA ANUAL TOTAL (GAT) ¹	N/A %
GAT NOMINAL	N/A %
GAT REAL ²	27.90
(+) INTERESES APLICABLES	\$ 108.50
(-) TOTAL DE COMISIONES COBRADAS	\$

NO. CUENTA 0423696958
 GANANCIA ANUAL TOTAL (GAT) ¹
 GAT NOMINAL
 GAT REAL ²
 (+) INTERESES APPLICABLES
 (-) TOTAL DE COMISIONES COBRADAS

RECIBIDO

12 ENE. 2017

H. CONGRESO DEL ESTADO DE SAN LUIS POTOSI
 COORDINACION DE ADMINISTRACION
 FINANZAS Y SERVICIOS AUXILIARES

Enlace Global PM C/Intereses
 Noviembre 2016

¹ Antes de Impuestos

² La GAT REAL es el rendimiento que obtendría después de descontar la inflación estimada

▼ RESUMEN INTEGRAL ▼

PRODUCTO/SERVICIO	CUENTA	SALDO ANTERIOR	SALDO AL CORTE
ENLACE GLOBAL PM C/INTERESES	0423696958	\$ 431,576.36	\$ 539,709.90
INVERSION GLOBAL PM	0423697580	\$ 0.00	\$ 0.00
TOTAL		\$ 431,576.36	\$ 539,709.90

▼ Enlace Global Pm C/Intereses ▼

No. de CUENTA: 0423696958 DIVISA: PESOS CLABE: 072 709 00423696958 3

▼ RESUMEN DEL PERIODO ▼

	MONTO
Saldo inicial del período	\$ 431,576.36
(+) Depósitos	\$ 535,300.00
(-) Retiros	\$ 427,068.50
(+) Intereses Netos Ganados	\$ 27.90
(-) Comisiones Cobradas	\$ 108.50
(-) IVA sobre comisiones (16%)	\$ 17.36
Saldo Actual	\$ 539,709.90
Saldo Disponible al día*	\$ 539,709.90
Saldo Mínimo requerido	\$ 0.00

▼ SALDO PROMEDIO DIARIO ▼

	MONTO
En el Período (del 01 Nov al 30 Nov)	\$ 152,207.26
Días que comprende el período	030
Acumulado anual	\$ 170,366.35
Días que comprende el período anual	316

▼ CALCULO DE INTERESES DEVENGADOS ▼

Intereses Tasa Bruta Anual 0.22%	\$ 27.90
Retención de IDE	\$ 0.00
Retención de ISR	\$ 0.00
Intereses Netos Ganados	\$ 27.90

▼ *SALDO NO DISPONIBLE AL DIA ▼

	MONTO
Depósitos de cheques S.B.C.	\$ 0.00
Comisiones Pendientes de aplicar	\$ 0.00
Compras no aplicadas	\$ 0.00
Total	\$ 0.00

▼ RESUMEN DE COMISIONES ▼

CHEQUES	
Cheques girados	7
Cheques girados sin comisión	7
Cheques girados con comisión	0
Importe de la comisión	\$ 0.00
Por cheques devueltos	\$ 0.00
OTRAS COMISIONES	\$ 108.50

▼ COMPORTAMIENTO DE TARJETA DE DEBITO ▼

Uso en cajeros automáticos	\$ 0.00
Compras en comercios	\$ 0.00
Uso en sucursales	\$ 0.00
Total Uso del débito	\$ 0.00

1020

▼ DETALLE DE OPERACIONES ▼						
FECHA	DESCRIPCION DEL CARGO/ ABONO	MONEDA	MONTO DEL RETIRO	MONTO DEL DEPOSITO	SALDO	
31-OCT-16	SALDO ANTERIOR				431,576.36	
01-NOV-16	CHEQUE PAGADO 0000120	MXP	2,318.50		429,257.86	
	DEPOSITO A CTA. 0428554848 RFC HEER60060958A					
01-NOV-16	CHEQUE PAGADO 0000121	MXP	2,900.00		426,357.86	
03-NOV-16	CHEQUE PAGADO 0000122	MXP	130,450.00		295,907.86	
09-NOV-16	TRASPASO A CUENTA PROPIA	MXP	150,000.00		145,907.86	
	0000112016 IVA:00000000.00 , A LA CUENTA 0409497887					
	ALUMBRADO PUBLICO AL R.F.C. MVG850101156					
09-NOV-16	CHEQUE PAGADO 0000123	MXP	20,000.00		125,907.86	
	DEPOSITO A CTA. 0618143708 RFC GPM070720FX8					
15-NOV-16	CHEQUE PAGADO 0000124	MXP	14,900.00		111,007.86	
	DEPOSITO A CTA. 0618143708 RFC GPM070720FX8					
15-NOV-16	CHEQUE PAGADO 0000125	MXP	7,000.00		104,007.86	
	DEPOSITO A CTA. 0618143708 RFC GPM070720FX8					
15-NOV-16	RETIRO DEP. ELECTRONICO	MXP	45,050.00		58,957.86	
	DE LA EMISORA : 78604					
15-NOV-16	COBRO COMISION 78604 112016	MXP	59.50		58,898.36	
15-NOV-16	I.V.A.	MXP	9.52		58,888.84	
18-NOV-16	CHEQUE PAGADO 0000126	MXP	16,900.00		41,988.84	
	DEPOSITO A CTA. 0618143708 RFC GPM070720FX8					
29-NOV-16	RETIRO DEP. ELECTRONICO	MXP	37,550.00		4,438.84	
29-NOV-16	COBRO COMISION 78604 112016	MXP	49.00		4,389.84	
	DE LA EMISORA : 78604					
29-NOV-16	I.V.A.	MXP	7.84		4,382.00	
30-NOV-16	002601001611300000207744	MXP		415,300.00	419,682.00	
	SPEI RECIBIDO DEL BANCO 0012 BBVA BANCOMER					
	DEL CLIENTE SECRETARIA DE FINANZAS					
	DE LA CLABE 012700001015002364 CON RFC GES850101L4A					
	CONCEPTO: SECRETARIA DE FINANZAS					
	REFERENCIA: 3011168 CVE RAST: 002601001611300000207744					
30-NOV-16	DEPOSITO DE CUENTA PROPIA	MXP		120,000.00	539,682.00	
	0000000004 , DE LA CUENTA 0409497887					
30-NOV-16	LIQ.INT.S/TASA LIQ 2016-11-30	MXP		27.90	539,709.90	

¡DESCUBRA LAS VENTAJAS QUE LE OFRECE EL SERVICIO DE DEPOSITOS REMOTOS!
 REALICE DEPOSITOS CON CHEQUES DESDE LA COMODIDAD DE SU OFICINA Y EVITE FILAS EN SUCURSAL,
 LOS DEPOSITOS REALIZADOS CON CHEQUES BANORTE SE REFLEJARAN EN SU CUENTA EL MISMO DIA,
 LA COMISION MENSUAL ES DE \$300 Y \$1 POR CADA CHEQUE PROCESADO.
 PARA MAYOR INFORMACION LO INVITAMOS A CONTACTAR A SU EJECUTIVO DE CUENTA.

1021

▼ INVERSION GLOBAL PM ▼

CONTRATO: 0423697580

DIVISA: PESOS

CLABE: 072 709 00423697580 7

REFERENCIA DE ABREVIACIONES:

R.F.C.: Registro Federal de Causantes - CLABE: Clave Bancaria Estandarizada - I.V.A.: Impuesto al Valor Agregado - I.S.R.: Impuesto Sobre la Renta - S.B.C.: Saldo salvo Buen Cobro - DISP.: Disposición/Dispersión - ATM.: Cajero Automático - BTE.: Banorte - CPA.: Compra - DEP.: Depósito - COM.: Comisión - INTBC.: Interbancaria - O/B.: Otro Banco - CHEQ/CHQ.: Cheque - LIQ.: Liquidación (Pago) - INT.: Interés (es) - EDO.: Estado - CTA.: Cuenta - CAM.: Cámara de Compensación - ABO.: Abono - CAP.: Capital - INV.: Inversión - PZO.: Plazo - DEV.: Devolución - REV.: Reverso - CONS.: Consulta. - VEN.: Ventanilla

Cuando no reciba su estado de cuenta durante los 20 días siguientes de la fecha de corte, y no haya dado instrucciones para que no se le envíe, favor de solicitarlo en su sucursal.

Podrá consultar la información de las comisiones de todos los bancos con fines informativos y de comparación en la CONDUSEF al teléfono 01 800 999 8080 y en la página electrónica:

www.condusef.gob.mx

línea DIRECTA
 para su empleo
 México, D.F. (55) 5140 5640
 Monterrey (81) 8156 9640
 Guadalajara (33) 3469 9940
 Resto del país 01 800 DIRECTA (3473282)

www.banorte.com

Banco Mercantil del Norte, S.A. Institución de Banca Múltiple Grupo Financiero Banorte Av. Revolución No. 3000, Colonia Primavera, C.P. 64830, Monterrey, Nuevo León. RFC. BMN930209927.

Banco Mercantil del Norte, S.A. Institución de Banca Múltiple, Grupo Financiero Banorte recibe las consultas, reclamaciones o aclaraciones, en su Unidad Especializada de Atención a Usuarios, ubicada en Av. Paseo de la Reforma No. 505 Piso 43 Colonia Cuauhtémoc C.P. 06500 Delegación Cuauhtémoc, México, D.F. y por Correo Electrónico une@banorte.com o Teléfono 01 800 627 22 92, así como en cualquiera de sus sucursales u oficinas. En el caso de no obtener una respuesta satisfactoria, podrá acudir a la Comisión Nacional para la Protección y Defensa de los Usuarios de Servicios Financieros www.condusef.gob.mx con número telefónico de atención en el Distrito Federal (55) 53400999 y desde el interior de la República el 01 800 999 8080

Advertencia:
 Incumplir tus obligaciones te puede generar comisiones.

El presente Estado de Cuenta no es un comprobante fiscal



Los productos anteriormente descritos se encuentran protegidos por el Instituto para la Protección del Ahorro Bancario (IPAB) hasta por un monto equivalente a 400,000 UDIS por cliente por Institución, lo anterior, de conformidad con las disposiciones legales que regulan a dicho Instituto.

Visita la página www.ipab.org.mx

RESUMEN DEL PERIODO			SALDO PROMEDIO DIARIO	
	MONTO			
Saldo inicial del período	\$ 0.00	En el Período (del 01 Nov al 30 Nov)	\$	0.00
(+) Depósitos	\$ 0.00	Días que comprende el período		030
(-) Retiros	\$ 0.00	Acumulado anual	\$	0.00
(+) Intereses Netos Ganados	\$ 0.00	Días que comprende el período anual		316
(-) Total de Comisiones cobradas	\$ 0.00	CALCULO DE INTERESES DEVENGADOS		
(-) IVA sobre comisiones (16%)	\$ 0.00	Intereses Tasa Bruta Anual 0.00%	\$	0.00
Saldo Actual	\$ 0.00	Retención de IDE	\$	0.00
Saldo Disponible al día*	\$ 0.00	Retención de ISR	\$	0.00
Saldo Mínimo requerido	\$ 0.00	Intereses Netos Ganados	\$	0.00

DETALLE DE OPERACIONES					
FECHA	DESCRIPCION DEL CARGO/ ABONO	MONEDA	MONTO DEL RETIRO	MONTO DEL DEPOSITO	SALDO
31-OCT-16	SALDO ANTERIOR				0.00
	SIN MOVIMIENTOS				

(Saldo inicial de \$431,576.36)

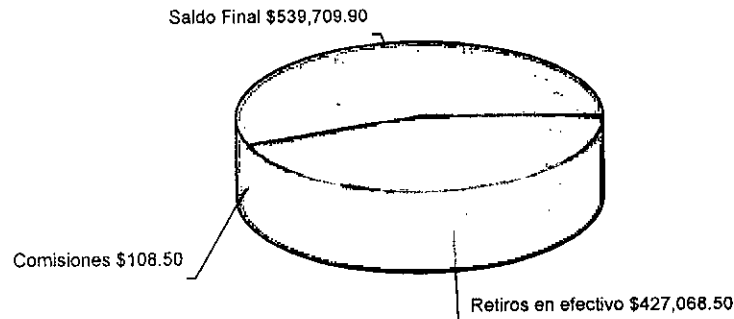

1022

No. de cliente	07597888
RFC	MVG850101T56
Plaza	9588 PLAZA SAN LUIS POTOSI
Sucursal	0849 MATEHUALA
Teléfonos Sucursal	8821210
Dirección Sucursal	CONSTITUCION 14 CENTRO
Período	De 01/Noviembre/2016 al 30/Noviembre/2016
Fecha de corte	30/Noviembre/2016
Página	4 de 4

▼ INFORME DE DEPÓSITOS EN EFECTIVO MAYORES A \$15,000 PESOS ▼

MUNICIPIO DE VILLA DE GUADALUPE SLP
 CALLE IGNACIO ALDAMA 31, CENTRO VILLA DE GUADALUPE S.L.P. C.P. 78850
 RFC: MVG850101T56

DEL MES DE **NOVIEMBRE** DE 2016 NO. DE CLIENTE: **07597888**

EXCEDENTES DE DEPOSITOS	\$	25,712.00
TIPO DE CAMBIO	\$	20.5521
RESUMEN DEL EJERCICIO 2016		
MONTO EXCEDENTE DE DEPOSITOS	\$	951,803.74

*Los depósitos en efectivo presentados en el presente informe, son aquellos que exceden la cantidad de \$15,000 (Quince mil pesos 00/100) de forma acumulada en todas las cuentas bajo la titularidad del cliente, dentro de un mes calendario.

BANCO MERCANTIL DEL NORTE S.A., INSTITUCION DE BANCA MULTIPLE
 GRUPO FINANCIERO BANORTE,
 AV. REVOLUCION NO. 3000, COLONIA PRIMAVERA, C.P. 64830, MONTERREY, N.L.
 RFC: BMN930209927

AVISO DE PRIVACIDAD

El artículo tercero transitorio de la Ley para la Protección de Datos Personales en Posesión de Particulares (LPDPPP) establece que los responsables expedirán el aviso de privacidad de conformidad con lo dispuesto en los artículos 16 y 17 de la LPDPPP. Por lo anterior, ponemos a su disposición nuestro aviso de privacidad en www.banorte.com. Se presume que usted consiente tácitamente en el tratamiento de sus datos mientras no manifieste su oposición.

1023

AUXILIAR POR CUENTAS DE REGISTRO

(Todas las cuentas) PERIODO SELECCIONADO DEL 01-nov-2016 AL 30-nov-2016

No.CUENTA/Concepto de la cuenta			SALDO			SALDO FINAL
Fecha	Cheque	No Póliza / Concepto por movimiento	INICIAL	DEBE	HABER	
1112-10-004 --> FORTALECIMIENTO 2016 0423696958			426,357.86	535,327.90	421,975.86	539,709.90
3/11/2016	000122	C00531 / MARGARITA TOVAR CARDENAS			130,450.00	295,907.86
7/11/2016	000123	C00535 / GASOLINERA EL POZO 1901, S.A. DE C.V.			20,000.00	275,907.86
9/11/2016	TRANSF	E00229 / PAGO DE ALUMBRADO PUBLICO MUNICIPAL			150,000.00	125,907.86
4/11/2016	000124	C00544 / GASOLINERA EL POZO 1901, S.A. DE C.V.			14,900.00	111,007.86
4/11/2016	000125	C00545 / GASOLINERA EL POZO 1901, S.A. DE C.V.			7,000.00	104,007.86
5/11/2016	Tr.S/N	C00548 / MARGARITA TOVAR CARDENAS			45,050.00	58,957.86
5/11/2016	S/N	D00092 / COMISIONES BANCARIAS FORTA 2016 CTA 0423696958, ME			59.50	58,898.36
5/11/2016	S/N	D00092 / IVA DECOMISIONES BANCARIAS FORTA 2016 CTA 0423696			9.52	58,888.84
8/11/2016	000126	C00555 / GASOLINERA EL POZO 1901, S.A. DE C.V.			16,900.00	41,988.84
9/11/2016	Tr.S/N	C00569 / MARGARITA TOVAR CARDENAS			37,550.00	4,438.84
9/11/2016	S/N	D00094 / IVA DECOMISIONES BANCARIAS FORTA 2016 CTA 0423696			7.84	4,431.00
9/11/2016	S/N	D00094 / COMISIONES BANCARIAS FORTA 2016 CTA 0423696958, ME			49.00	4,382.00
9/11/2016	S/N	I00501 / F-0efe1, APORTACION FORTA 2016 CTA 0423696958. SRIA FIN		415,300.00		419,682.00
9/11/2016	S/N	I00502 / PRESTAMO DE RAMO 28 CTA 0409497887 A FORTA 2016 CT		120,000.00		539,682.00
9/11/2016	S/N	I00503 / INTERESES BANCARIOS FORTA 2016 CTA 0423696958, MES I		27.90		539,709.90

1024



MUNICIPIO DE VILLA DE GUADALUPE

CONCILIACION BANCARIA DEL 01 AL 30 DE NOVIEMBRE DE 2016
BANORTE FAM 2015 CUENTA No. 0424626112

MAS:	SALDO SEGÚN LIBROS	\$	4,004.21
	ABONAMOS Y NO CARGAN:	\$	-
		<hr/>	
		\$	-
MAS:		\$	4,004.21
	CARGAN Y NO ABONAMOS		
MENOS:	ABONAN Y NO CARGAMOS:		
MENOS:	CARGAMOS Y NO ABONAN:		
		<hr/>	
		\$	-
	SALDO SEGÚN BANCO	\$	4,004.21

1025

FAM 2015
MUNICIPIO DE VILLA DE GUADALUPE SLP
CALLE IGNACIO ALDAMA 31
CENTRO
VILLA DE GUADALUPE S.L.P.
SUCURSAL 0849 MATEHUALA
CORREO

C.P. 78850



No. de cliente 07597888
RFC MVG850101T56
Plaza 9588 PLAZA SAN LUIS POTOSI
Sucursal 0849 MATEHUALA
Teléfonos Sucursal 8821210
Dirección Sucursal CONSTITUCION 14 CENTRO
Período De 01/Noviembre/2016 al 30/Noviembre/2016
Fecha de corte 30/Noviembre/2016
Página 1 de 4

NO. CUENTA	0424626112
GANANCIA ANUAL TOTAL (GAT) ¹	N/A %
GAT NOMINAL	N/A %
GAT REAL ²	0.00 %
(+) INTERESES APLICABLES	\$ 390.00
(-) TOTAL DE COMISIONES COBRADAS	\$ 390.00

NO. CUENTA	0424626671
GANANCIA ANUAL TOTAL (GAT) ¹	0.00 %
GAT NOMINAL	0.00 %
GAT REAL ²	0.00 %
(+) INTERESES APLICABLES	\$ 0.00
(-) TOTAL DE COMISIONES COBRADAS	\$ 0.00

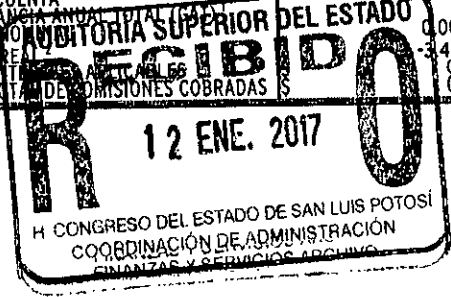

Enlace Global PM C/Intereses
Noviembre 2016

¹ Antes de Impuestos

² La GAT REAL es el rendimiento que obtendría después de descontar la inflación estimada

▼ RESUMEN INTEGRAL ▼

PRODUCTO/SERVICIO	CUENTA	SALDO ANTERIOR	SALDO AL CORTE
ENLACE GLOBAL PM C/INTERESES	0424626112	\$ 4,456.61	\$ 4,004.21
INVERSION GLOBAL PM	0424626671	\$ 0.00	\$ 0.00
TOTAL		\$ 4,456.61	\$ 4,004.21

▼ Enlace Global Pm C/Intereses ▼

No. de CUENTA: 0424626112 DIVISA: PESOS CLABE: 072 709 00424626112 9

▼ RESUMEN DEL PERIODO ▼

	MONTO
Saldo inicial del período	\$ 4,456.61
(+) Depósitos	\$ 0.00
(-) Refiros	\$ 0.00
(+) Intereses Netos Ganados	\$ 0.00
(-) Comisiones Cobradas	\$ 390.00
(-) IVA sobre comisiones (16%)	\$ 62.40
Saldo Actual	\$ 4,004.21
Saldo Disponible al día*	\$ 4,004.21
Saldo Mínimo requerido	\$ 10,000.00

▼ SALDO PROMEDIO DIARIO ▼

	MONTO
En el Período (del 01 Nov al 30 Nov)	\$ 4,456.61
Días que comprende el período	030
Acumulado anual	\$ 41,830.30
Días que comprende el período anual	311

▼ CALCULO DE INTERESES DEVENGADOS ▼

Intereses Tasa Bruta Anual 0.00%	\$ 0.00
Retención de IDE	\$ 0.00
Retención de ISR	\$ 0.00
Intereses Netos Ganados	\$ 0.00

▼ *SALDO NO DISPONIBLE AL DIA ▼

	MONTO
Depósitos de cheques S.B.C.	\$ 0.00
Comisiones Pendientes de aplicar	\$ 0.00
Compras no aplicadas	\$ 0.00
Total	\$ 0.00

▼ RESUMEN DE COMISIONES ▼

CHEQUES	
Cheques girados	0
Cheques girados sin comisión	0
Cheques girados con comisión	0
Importe de la comisión	\$ 0.00
Por cheques devueltos	\$ 0.00
OTRAS COMISIONES	\$ 390.00

▼ COMPORTAMIENTO DE TARJETA DE DEBITO ▼

Uso en cajeros automáticos	\$ 0.00
Compras en comercios	\$ 0.00
Uso en sucursales	\$ 0.00
Total Uso del débito	\$ 0.00

1029

La fecha de corte coincide con la fecha de terminación del período que se señala en el presente estado de cuenta. Las operaciones efectuadas durante días no laborales o después de la hora de corte de fin de día serán consideradas en nuestra contabilidad como realizadas en el siguiente día hábil bancario. Usted dispone de 90 días después de la fecha de corte para objetar la información contenida en su estado de cuenta, de no hacerlo se asumirá su conformidad al respecto.

▼ DETALLE DE OPERACIONES ▼					
FECHA	DESCRIPCION DEL CARGO/ ABONO	MONEDA	MONTO DEL RETIRO	MONTO DEL DEPOSITO	SALDO
31-OCT-16	SALDO ANTERIOR				4,456.61
30-NOV-16	COMISION POR NO MANTENER SALDO PROMEDIO MINIMO MENSUAL REQUERIDO 2016II	MXP	390.00		4,066.61
30-NOV-16	I.V.A. LIQ 2016-11-30	MXP	62.40		4,004.21

AVISO

DESCUBRA LAS VENTAJAS QUE LE OFRECE EL SERVICIO DE DEPOSITOS REMOTOS!
 REALICE DEPOSITOS CON CHEQUES DESDE LA COMODIDAD DE SU OFICINA Y EVITE FILAS EN SUCURSAL,
 LOS DEPOSITOS REALIZADOS CON CHEQUES BANORTE SE REFLEJARAN EN SU CUENTA EL MISMO DIA,
 LA COMISION MENSUAL ES DE \$300 Y \$1 POR CADA CHEQUE PROCESADO.
 PARA MAYOR INFORMACION LO INVITAMOS A CONTACTAR A SU EJECUTIVO DE CUENTA.

▼ INVERSION GLOBAL PM ▼

CONTRATO: 0424626671 DIVISA: PESOS CLABE: 072 709 00424626671 3

▼ RESUMEN DEL PERIODO ▼			▼ SALDO PROMEDIO DIARIO ▼		
	MONTO				
Saldo inicial del período	\$ 0.00	En el Período (del 01 Nov al 30 Nov)	\$	0.00	
(+) Depósitos	\$ 0.00	Días que comprende el período		030	
(-) Retiros	\$ 0.00	Acumulado anual	\$	0.00	
(+) Intereses Netos Ganados	\$ 0.00	Días que comprende el período anual		311	
(-) Total de Comisiones cobradas	\$ 0.00	▼ CALCULO DE INTERESES DEVENGADOS ▼			
(-) IVA sobre comisiones (16%)	\$ 0.00	Intereses Tasa Bruta Anual 0.00%	\$	0.00	
Saldo Actual	\$ 0.00	Retención de IDE	\$	0.00	
Saldo Disponible al día*	\$ 0.00	Retención de ISR	\$	0.00	
Saldo Mínimo requerido	\$ 0.00	Intereses Netos Ganados	\$	0.00	

▼ DETALLE DE OPERACIONES ▼					
FECHA	DESCRIPCION DEL CARGO/ ABONO	MONEDA	MONTO DEL RETIRO	MONTO DEL DEPOSITO	SALDO
31-OCT-16	SALDO ANTERIOR SIN MOVIMIENTOS				0.00

1027

REFERENCIA DE ABREVIACIONES:

R.F.C.: Registro Federal de Causantes - CLABE: Clave Bancaria Estandarizada - I.V.A.: Impuesto al Valor Agregado - I.S.R.: Impuesto Sobre la Renta
 - S.B.C: Saldo salvo Buen Cobro - DISP: Disposición/Dispersión - ATM: Cajero Automático - BTE.: Banorte - CPA.: Compra - DEP.: Depósito - COM.: Comisión
 - INTBC.: Interbancaria - O/B.: Otro Banco - CHEQ/CHQ.: Cheque - LIQ.: Liquidación (Pago) - INT.: Interés (es) - EDO.: Estado - CTA.: Cuenta - CAM.: Cámara
 de Compensación - ABO.: Abono - CAP.: Capital - INV.: Inversión - PZO.: Plazo - DEV.: Devolución - REV.: Reverso - CONS.: Consulta. - VEN.: Ventanilla

Quando no reciba su estado de cuenta durante los 20 días siguientes de la fecha de corte, y no haya dado instrucciones para que no se le envíe, favor de solicitarlo en su sucursal.

Podrá consultar la información de las comisiones de todos los bancos con fines informativos y de comparación en la CONDUSEF al teléfono 01 800 999 8080 y en la página electrónica: www.condusef.gob.mx

línea DIRECTA
 para su empresa
 México, D.F. (55) 5140 5440
 Monterrey (81) 8134 9440
 Guadalajara (33) 3368 9040
 resto del país 01 800 DIRECTA (04772472)
 www.banorte.com

Banco Mercantil del Norte, S.A. Institución de Banca Múltiple Grupo Financiero Banorte Av. Revolución No. 3000, Colonia Primavera, C.P. 64830, Monterrey, Nuevo León. RFC. BMN930209927.

Banco Mercantil del Norte, S.A. Institución de Banca Múltiple, Grupo Financiero Banorte recibe las consultas, reclamaciones o aclaraciones, en su Unidad Especializada de Atención a Usuarios, ubicada en Av. Paseo de la Reforma No. 505 Piso 43 Colonia Cuauhtémoc C.P. 06500 Delegación Cuauhtémoc, México, D.F. y por Correo Electrónico une@banorte.com o Teléfono 01 800 627 22 92, así como en cualquiera de sus sucursales u oficinas. En el caso de no obtener una respuesta satisfactoria, podrá acudir a la Comisión Nacional para la Protección y Defensa de los Usuarios de Servicios Financieros www.condusef.gob.mx con número telefónico de atención en el Distrito Federal (55) 53400999 y desde el interior de la República el 01 800 999 8080

Advertencia:
 Incumplir tus obligaciones te puede generar comisiones.

El presente Estado de Cuenta no es un comprobante fiscal



Los productos anteriormente descritos se encuentran protegidos por el Instituto para la Protección del Ahorro Bancario (IPAB) hasta por un monto equivalente a 400,000 UDIS por cliente por Institución, lo anterior, de conformidad con las disposiciones legales que regulan a dicho Instituto.

(Saldo inicial de \$4,456.61)

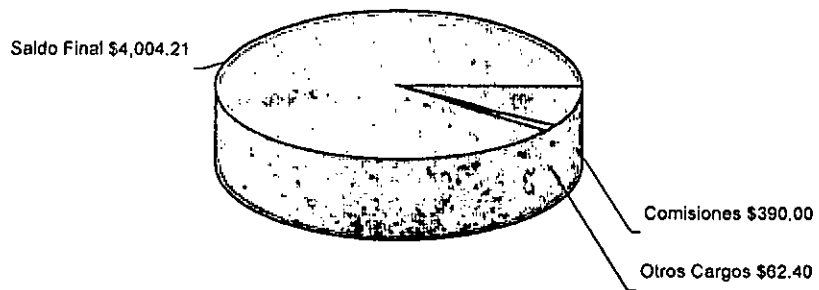

1028

La fecha de corte coincide con la fecha de terminación del periodo que se señala en el presente estado de cuenta. Las operaciones efectuadas durante días no laborales o después de la hora de corte de fin de día serán consideradas en nuestra contabilidad como realizadas en el siguiente día hábil bancario. Usted dispone de 90 días después de la fecha de corte para objetar la información contenida en su estado de cuenta; de no hacerlo se asumirá su conformidad al respecto.

No. de cliente	07597888
RFC	MVG850101T56
Plaza	9588 PLAZA SAN LUIS POTOSI
Sucursal	0849 MATEHUALA
Teléfonos Sucursal	8821210
Dirección Sucursal	CONSTITUCION 14 CENTRO
Período	De 01/Noviembre/2016 al 30/Noviembre/2016
Fecha de corte	30/Noviembre/2016
Página	4 de 4

▼ INFORME DE DEPÓSITOS EN EFECTIVO MAYORES A \$15,000 PESOS ▼

MUNICIPIO DE VILLA DE GUADALUPE SLP
CALLE IGNACIO ALDAMA 31, CENTRO VILLA DE GUADALUPE S.L.P. C.P. 78850
RFC: MVG850101T56

DEL MES DE **NOVIEMBRE** DE 2016 NO. DE CLIENTE: **07597888**

EXCEDENTES DE DEPOSITOS	\$	25,712.00
TIPO DE CAMBIO	\$	20.5521

RESUMEN DEL EJERCICIO 2016
MONTO EXCEDENTE DE DEPOSITOS

\$ 951,803.74

*Los depósitos en efectivo presentados en el presente informe, son aquellos que exceden la cantidad de \$15,000 (Quince mil pesos 00/100) de forma acumulada en todas las cuentas bajo la titularidad del cliente, dentro de un mes calendario.

BANCO MERCANTIL DEL NORTE S.A., INSTITUCION DE BANCA MULTIPLE
GRUPO FINANCIERO BANORTE,
AV. REVOLUCION NO. 3000, COLONIA PRIMAVERA, C.P. 64830, MONTERREY, N.L.
RFC: BMN930209927

AVISO DE PRIVACIDAD

El artículo tercero transitorio de la Ley para la Protección de Datos Personales en Posesión de Particulares (LPDPPP) establece que los responsables expedirán el aviso de privacidad de conformidad con lo dispuesto en los artículos 16 y 17 de la LPDPPP. Por lo anterior, ponemos a su disposición nuestro aviso de privacidad en www.banorte.com. Se presume que usted consiente tácitamente en el tratamiento de sus datos mientras no manifieste su oposición.

1029

MUNICIPIO DE VILLA DE GUADALUPE
ESTADO DE SAN LUIS POTOSI
AUXILIAR POR CUENTAS DE REGISTRO

(Todas las cuentas) PERIODO SELECCIONADO DEL 01-nov-2016 AL 30-nov-2016

No.CUENTA/Concepto de la cuenta			SALDO			
Fecha	Cheque	No Póliza / Concepto por movimiento	INICIAL	DEBE	HABER	SALDO FINAL
1112-03-004 --> FAM 2015 CTA. 0424626112			4,456.61	0.00	452.40	4,004.21
30/11/2016	S/N	D00096 / IVA DE COMISIONES BANCARIAS FAM 2015 CTA 042462611			62.40	4,394.21
30/11/2016	S/N	D00096 / COMISIONES BANCARIAS FAM 2015 CTA 0424626112, MES I			390.00	4,004.21

1030



MUNICIPIO DE VILLA DE GUADALUPE

CONCILIACION BANCARIA DEL 01 AL 31 DE DICIEMBRE DE 2016
BANORTE INFRAESTRUCTURA 2014 CUENTA No. 0212679052

	SALDO SEGÚN LIBROS	\$ 5,887.63
MAS:	ABONAMOS Y NO CARGAN:	\$ -
		<hr/>
		\$ -
		\$ 5,887.63
MAS:	CARGAN Y NO ABONAMOS	
MENOS:	ABONAN Y NO CARGAMOS:	
MENOS:	CARGAMOS Y NO ABONAN:	
		<hr/>
		\$ -
	SALDO SEGÚN BANCO	<u><u>\$ 5,887.63</u></u>

1031

INFRAESTRUCTURA 2014
MUNICIPIO DE VILLA DE GUADALUPE SLP
CALLE ALDAMA 31
VILLA DE GUADALUPE
VILLA DE GUADALUPE S.L.P.
SUCURSAL 0849 MATEHUALA
CORREO

C.P. 78850



No. de cliente 07597888
RFC MYG85010IT56
Plaza 9588 PLAZA SAN LUIS POTOSI
Sucursal 0849 MATEHUALA
Teléfonos Sucursal 8821210
Dirección Sucursal CONSTITUCION 14 CENTRO
Período De 01/Diciembre/2016 al 31/Diciembre/2016
Fecha de corte 31/Diciembre/2016
Página 1 de 3

NO. CUENTA	0212679052
GANANCIA ANUAL TOTAL (GAT) ¹	
GAT NOMINAL	N/A %
GAT REAL ²	N/A %
(+) INTERESES APLICABLES	\$ 0.00
(-) TOTAL DE COMISIONES COBRADAS	\$ 0.00

NO. CUENTA	0215829782
GANANCIA ANUAL TOTAL (GAT) ¹	
GAT NOMINAL	0.00 %
GAT REAL ²	-3.96 %
(+) INTERESES APLICABLES	\$ 0.00
(-) TOTAL DE COMISIONES COBRADAS	\$ 0.00

Enlace Global PM S/Intereses
Diciembre 2016

¹ Antes de Impuestos

² La GAT REAL es el rendimiento que obtendría después de descontar la inflación estimada

RESUMEN INTEGRAL

PRODUCTO/SERVICIO	CUENTA	SALDO ANTERIOR	SALDO AL CORTE
ENLACE GLOBAL PM S/INTERESES	0212679052	\$ 5,887.63	\$ 5,887.63
INVERSION GLOBAL PM	0215829782	\$ 0.00	\$ 0.00
TOTAL		\$ 5,887.63	\$ 5,887.63

Enlace Global Pm S/Intereses

No. de CUENTA: 0212679052

DIVISA: PESOS

CLABE: 072 709 00212679052 1

RESUMEN DEL PERIODO

	MONTO
Saldo inicial del período	\$ 5,887.63
(+) Depósitos	\$ 0.00
(-) Retiros	\$ 0.00
(+) Intereses Netos Ganados	\$ 0.00
(-) Comisiones Cobradas	\$ 0.00
(-) IVA sobre comisiones (16%)	\$ 0.00
Saldo Actual	\$ 5,887.63
Saldo Disponible al día*	\$ 5,887.63
Saldo Mínimo requerido	\$ 0.00

*SALDO NO DISPONIBLE AL DIA

	MONTO
Depósitos de cheques S.B.C.	\$ 0.00
Comisiones Pendientes de aplicar	\$ 0.00
Compras no aplicadas	\$ 0.00
Total	\$ 0.00

SALDO PROMEDIO DIARIO

	MONTO
En el Período (del 01 Dic al 31 Dic)	\$ 5,887.63
Días que comprende el período	031
Acumulado anual	\$ 5,887.63
Días que comprende el período anual	366

CALCULO DE INTERESES DEVENGADOS

Intereses Tasa Bruta Anual 0.00%	\$ 0.00
Retención de IDE	\$ 0.00
Retención de ISR	\$ 0.00
Intereses Netos Ganados	\$ 0.00

RESUMEN DE COMISIONES

CHEQUES	
Cheques girados	0
Cheques girados sin comisión	0
Cheques girados con comisión	0
Importe de la comisión	\$ 0.00
Por cheques devueltos	\$ 0.00
OTRAS COMISIONES	\$ 0.00

COMPORTAMIENTO DE TARJETA DE DEBITO

Uso en cajeros automáticos	\$ 0.00
Compras en comercios	\$ 0.00
Uso en sucursales	\$ 0.00
Total Uso del débito	\$ 0.00

1032

La fecha de corte coincide con la fecha de terminación del período que se señala en el presente estado de cuenta. Las operaciones efectuadas durante días no laborales o después de la hora de corte de fin de día serán consideradas en nuestra contabilidad como realizadas en el siguiente día hábil bancario. Usted dispone de 90 días después de la fecha de corte para objetar la información contenida en su estado de cuenta, de no hacerlo se asumirá su conformidad al respecto.

▼ DETALLE DE OPERACIONES ▼					
FECHA	DESCRIPCION DEL CARGO/ ABONO	MONEDA	MONTO DEL RETIRO	MONTO DEL DEPOSITO	SALDO
30-NOV-16	SALDO ANTERIOR SIN MOVIMIENTOS				5,887.63

AVISO

¡DESCUBRA LAS VENTAJAS QUE LE OFRECE EL SERVICIO DE DEPOSITOS REMOTOS!
REALICE DEPOSITOS CON CHEQUES DESDE LA COMODIDAD DE SU OFICINA Y EVITE FILAS EN SUCURSAL,
LOS DEPOSITOS REALIZADOS CON CHEQUES BANORTE SE REFLEJARAN EN SU CUENTA EL MISMO DIA,
LA COMISION MENSUAL ES DE \$300 Y \$1 POR CADA CHEQUE PROCESADO.
PARA MAYOR INFORMACION LO INVITAMOS A CONTACTAR A SU EJECUTIVO DE CUENTA.

▼ INVERSION GLOBAL PM ▼

CONTRATO: 0215829782 **DIVISA: PESOS** **CLABE: 072 709 00215829782 7**

▼ RESUMEN DEL PERIODO ▼		▼ SALDO PROMEDIO DIARIO ▼	
	MONTO		
Saldo inicial del período	\$ 0.00	En el Período (del 01 Dic al 31 Dic)	\$ 0.00
(+) Depósitos	\$ 0.00	Días que comprende el período	031
(-) Retiros	\$ 0.00	Acumulado anual	\$ 0.00
(+) Intereses Netos Ganados	\$ 0.00	Días que comprende el período anual	366
(-) Total de Comisiones cobradas	\$ 0.00	▼ CALCULO DE INTERESES DEVENGADOS ▼	
(-) IVA sobre comisiones (16%)	\$ 0.00	Intereses Tasa Bruta Anual 0.00%	\$ 0.00
Saldo Actual	\$ 0.00	Retención de IDE	\$ 0.00
Saldo Disponible al día*	\$ 0.00	Retención de ISR	\$ 0.00
Saldo Mínimo requerido	\$ 0.00	Intereses Netos Ganados	\$ 0.00

▼ DETALLE DE OPERACIONES ▼					
FECHA	DESCRIPCION DEL CARGO/ ABONO	MONEDA	MONTO DEL RETIRO	MONTO DEL DEPOSITO	SALDO
30-NOV-16	SALDO ANTERIOR SIN MOVIMIENTOS				0.00

(Saldo inicial de \$5,887.63)

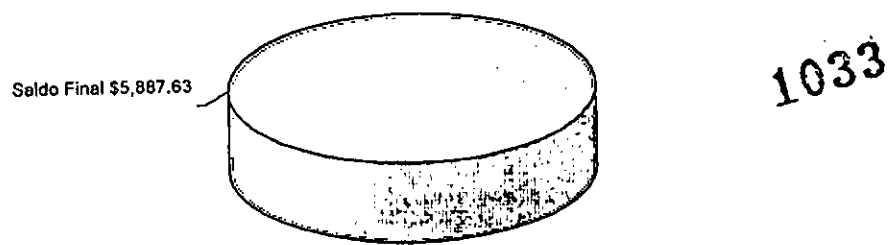

REFERENCIA DE ABREVIACIONES:

R.F.C.: Registro Federal de Causantes - CLABE: Clave Bancaria Estandarizada - I.V.A.: Impuesto al Valor Agregado - I.S.R.: Impuesto Sobre la Renta - S.B.C.: Saldo salvo Buen Cobro - DISP.: Disposición/Dispersión - ATM.: Cajero Automático - BTE.: Banorte - CPA.: Compra - DEP.: Depósito - COM.: Comisión - INTBC.: Interbancaria - O/B.: Otro Banco - CHEQ/CHQ.: Cheque - LIQ.: Liquidación (Pago) - INT.: Interés (es) - EDO.: Estado - CTA.: Cuenta - CAM.: Cámara de Compensación - ABO.: Abono - CAP.: Capital - INV.: Inversión - PZO.: Plazo - DEV.: Devolución - REV.: Reverso - CONS.: Consulta. - VEN.: Ventanilla

Cuando no reciba su estado de cuenta durante los 20 días siguientes de la fecha de corte, y no haya dado instrucciones para que no se le envíe, favor de solicitarlo en su sucursal.

Podrá consultar la información de las comisiones de todos los bancos con fines informativos y de comparación en la CONDUSEF al teléfono 01 800 999 8080 y en la página electrónica: www.condusef.gob.mx

línea DIRECTA
 para su empresa
 México, D.F. (55) 5140 5640
 Monterrey (81) 8152 9640
 Guadalajara (33) 3448 7040
 Resto del país 01 800 DIRECTA (347 5782)
BANORTE
www.banorte.com

Banco Mercantil del Norte, S.A. Institución de Banca Múltiple Grupo Financiero Banorte Av. Revolución No. 3000, Colonia Primavera, C.P. 64830, Monterrey, Nuevo León. RFC. BMN930209927.

Banco Mercantil del Norte, S.A. Institución de Banca Múltiple, Grupo Financiero Banorte recibe las consultas, reclamaciones o aclaraciones, en su Unidad Especializada de Atención a Usuarios, ubicada en Av. Paseo de la Reforma No. 505 Piso 43 Colonia Cuauhtémoc C.P. 06500 Delegación Cuauhtémoc, México, D.F. y por Correo Electrónico une@banorte.com o Teléfono 01 800 627 22 92, así como en cualquiera de sus sucursales u oficinas. En el caso de no obtener una respuesta satisfactoria podrá acudir a la Comisión Nacional para la Protección y Defensa de los Usuarios de Servicios Financieros: www.condusef.gob.mx con número telefónico de atención en el Distrito Federal (55) 53400999 y desde el interior de la República el 01 800 999 8080

Advertencia:
Incumplir tus obligaciones puede generar comisiones.

El presente Estado de Cuenta no es un comprobante fiscal



Los productos anteriormente descritos se encuentran protegidos por el Instituto para la Protección del Ahorro Bancario (IPAB) hasta por un monto equivalente a 400,000 UDIS por cliente por institución, lo anterior de conformidad con las disposiciones legales que regulan a dicho Instituto.

Visita la página www.ipab.org.mx

No. de cliente	07597888
RFC	MVG850101T56
Plaza	9588 PLAZA SAN LUIS POTOSI
Sucursal	0849 MATEHUALA
Teléfonos Sucursal	8821210
Dirección Sucursal	CONSTITUCION 14 CENTRO
Período	De 01/Diciembre/2016 al 31/Diciembre/2016
Fecha de corte	31/Diciembre/2016
Página	3 de 3

▼ INFORME DE DEPÓSITOS EN EFECTIVO MAYORES A \$15,000 PESOS ▼

MUNICIPIO DE VILLA DE GUADALUPE SLP
 CALLE ALDAMA 31, VILLA DE GUADALUPE VILLA DE GUADALUPE S.L.P. C.P. 78850
 RFC: MVG850101T56

DEL MES DE **DICIEMBRE** DE 2016 NO. DE CLIENTE: **07597888**

EXCEDENTES DE DEPOSITOS	\$	22,736.40
TIPO DE CAMBIO	\$	20.7314

RESUMEN DEL EJERCICIO 2016		
MONTO EXCEDENTE DE DEPOSITOS	\$	974,540.14

*Los depósitos en efectivo presentados en el presente informe, son aquellos que exceden la cantidad de \$15,000 (Quince mil pesos 00/100) de forma acumulada en todas las cuentas bajo la titularidad del cliente, dentro de un mes calendario.

BANCO MERCANTIL DEL NORTE S.A., INSTITUCION DE BANCA MULTIPLE
 GRUPO FINANCIERO BANORTE,
 AV. REVOLUCION NO. 3000, COLONIA PRIMAVERA, C.P. 64830, MONTERREY, N.L.
 RFC: BMN930209927

AVISO DE PRIVACIDAD

El artículo tercero transitorio de la Ley para la Protección de Datos Personales en Posesión de Particulares (LPDPPP) establece que los responsables expedirán el aviso de privacidad de conformidad con lo dispuesto en los artículos 16 y 17 de la LPDPPP. Por lo anterior, ponemos a su disposición nuestro aviso de privacidad en www.banorte.com. Se presume que usted consiente tácitamente en el tratamiento de sus datos mientras no manifieste su oposición.

1034

MUNICIPIO DE VILLA DE GUADALUPE
ESTADO DE SAN LUIS POTOSI
AUXILIAR POR CUENTAS DE REGISTRO

(Todas las cuentas) PERIODO SELECCIONADO DEL 01-dic-2016 AL 31-dic-2016

o.CUENTA/Concepto de la cuenta			SALDO		SALDO FINAL	
Fecha	Cheque	No Póliza / Concepto por movimiento	INICIAL	DEBE		HABER
112-09-001 -->		INFRA 2014 CTA. 212679052	5,887.63	0.00	0.00	5,887.63

1035



MUNICIPIO DE VILLA DE GUADALUPE

CONCILIACION BANCARIA DEL 01 AL 31 DE DICIEMBRE DE 2016
BANORTE FORTALECIMIENTO 2014 CUENTA No. 0212679061

	SALDO SEGÚN LIBROS	\$ 5,977.23
MAS:	ABONAMOS Y NO CARGAN:	\$ -
		<hr/>
		\$ -
		\$ 5,977.23
MAS:	CARGAN Y NO ABONAMOS	
MENOS:	ABONAN Y NO CARGAMOS:	
MENOS:	CARGAMOS Y NO ABONAN:	
		<hr/>
		\$ -
	SALDO SEGÚN BANCO	<u>\$ 5,977.23</u>

1036

FORTALECIMIENTO 2014
MUNICIPIO DE VILLA DE GUADALUPE SLP
CALLE ALDAMA 31
VILLA DE GUADALUPE
VILLA DE GUADALUPE S.L.P.
SUCURSAL 0849 MATEHUALA
CORREO

C.P. 78850



No. de cliente 07597888
RFC MVG850101T56
Plaza 9588 PLAZA SAN LUIS POTOSI
Sucursal 0849 MATEHUALA
Teléfonos Sucursal 8821210
Dirección Sucursal CONSTITUCION 14 CENTRO
Período De 01/Diciembre/2016 al 31/Diciembre/2016
Fecha de corte 31/Diciembre/2016
Página 1 de 3

NO. CUENTA	0212679061
GANANCIA ANUAL TOTAL (GAT) ¹	N/A %
GAT NOMINAL	N/A %
GAT REAL ²	0.00 %
(+) INTERESES APLICABLES	\$ 0.00
(-) TOTAL DE COMISIONES COBRADAS	\$ 0.00

NO. CUENTA	0215832081
GANANCIA ANUAL TOTAL (GAT) ¹	0.00 %
GAT NOMINAL	-3.96 %
GAT REAL ²	0.00 %
(+) INTERESES APLICABLES	\$ 0.00
(-) TOTAL DE COMISIONES COBRADAS	\$ 0.00

Enlace Global PM S/Intereses
Diciembre 2016

¹ Antes de Impuestos

² La GAT REAL es el rendimiento que obtendría después de descontar la inflación estimada

RESUMEN INTEGRAL

PRODUCTO/SERVICIO	CUENTA	SALDO ANTERIOR	SALDO AL CORTE
ENLACE GLOBAL PM S/INTERESES	0212679061	\$ 5,977.23	\$ 5,977.23
INVERSION GLOBAL PM	0215832081	\$ 0.00	\$ 0.00
TOTAL		\$ 5,977.23	\$ 5,977.23

Enlace Global Pm S/Intereses

No. de CUENTA: 0212679061 DIVISA: PESOS CLABE: 072 709 00212679061 5

RESUMEN DEL PERIODO

	MONTO
Saldo inicial del período	\$ 5,977.23
(+) Depósitos	\$ 0.00
(-) Retiros	\$ 0.00
(+) Intereses Netos Ganados	\$ 0.00
(-) Comisiones Cobradas	\$ 0.00
(-) IVA sobre comisiones (16%)	\$ 0.00
Saldo Actual	\$ 5,977.23
Saldo Disponible al día*	\$ 5,977.23
Saldo Mínimo requerido	\$ 0.00

SALDO PROMEDIO DIARIO

	MONTO
En el Período (del 01 Dic al 31 Dic)	\$ 5,977.23
Días que comprende el período	031
Acumulado anual	\$ 5,977.23
Días que comprende el período anual	366

CALCULO DE INTERESES DEVENGADOS

Intereses Tasa Bruta Anual 0.00%	\$ 0.00
Retención de IDE	\$ 0.00
Retención de ISR	\$ 0.00
Intereses Netos Ganados	\$ 0.00

*SALDO NO DISPONIBLE AL DIA

	MONTO
Depósitos de cheques S.B.C.	\$ 0.00
Comisiones Pendientes de aplicar	\$ 0.00
Compras no aplicadas	\$ 0.00
Total	\$ 0.00

RESUMEN DE COMISIONES

CHEQUES	
Cheques girados	0
Cheques girados sin comisión	0
Cheques girados con comisión	0
Importe de la comisión	\$ 0.00
Por cheques devueltos	\$ 0.00
OTRAS COMISIONES	\$ 0.00

COMPORTAMIENTO DE TARJETA DE DEBITO

Uso en cajeros automáticos	\$ 0.00
Compras en comercios	\$ 0.00
Uso en sucursales	\$ 0.00
Total Uso del débito	\$ 0.00

1037

▼ DETALLE DE OPERACIONES ▼

FECHA	DESCRIPCION DEL CARGO/ ABONO	MONEDA	MONTO DEL RETIRO	MONTO DEL DEPOSITO	SALDO
30-NOV-16	SALDO ANTERIOR SIN MOVIMIENTOS				5,977.23

AVISO

¡DESCUBRA LAS VENTAJAS QUE LE OFRECE EL SERVICIO DE DEPOSITOS REMOTOS!
REALICE DEPOSITOS CON CHEQUES DESDE LA COMODIDAD DE SU OFICINA Y EVITE FILAS EN SUCURSAL,
LOS DEPOSITOS REALIZADOS CON CHEQUES BANORTE SE REFLEJARAN EN SU CUENTA EL MISMO DIA,
LA COMISION MENSUAL ES DE \$300 Y \$1 POR CADA CHEQUE PROCESADO.
PARA MAYOR INFORMACION LO INVITAMOS A CONTACTAR A SU EJECUTIVO DE CUENTA.

▼ INVERSION GLOBAL PM ▼

CONTRATO: 0215832081 DIVISA: PESOS CLABE: 072 709 00215832081 7

▼ RESUMEN DEL PERIODO ▼		▼ SALDO PROMEDIO DIARIO ▼	
	MONTO		
Saldo inicial del período	\$ 0.00	En el Período (del 01 Dic al 31 Dic)	\$ 0.00
(+) Depósitos	\$ 0.00	Días que comprende el período	031
(-) Retiros	\$ 0.00	Acumulado anual	\$ 0.00
(+) Intereses Netos Ganados	\$ 0.00	Días que comprende el período anual	366
(-) Total de Comisiones cobradas	\$ 0.00	▼ CALCULO DE INTERESES DEVENGADOS ▼	
(-) IVA sobre comisiones (16%)	\$ 0.00	Intereses Tasa Bruta Anual 0.00%	\$ 0.00
Saldo Actual	\$ 0.00	Retención de IDE	\$ 0.00
Saldo Disponible al día*	\$ 0.00	Retención de ISR	\$ 0.00
Saldo Mínimo requerido	\$ 0.00	Intereses Netos Ganados	\$ 0.00

▼ DETALLE DE OPERACIONES ▼

FECHA	DESCRIPCION DEL CARGO/ ABONO	MONEDA	MONTO DEL RETIRO	MONTO DEL DEPOSITO	SALDO
30-NOV-16	SALDO ANTERIOR SIN MOVIMIENTOS				0.00

(Saldo inicial de \$5,977.23)

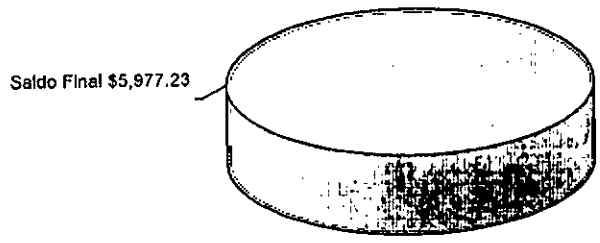

1038

REFERENCIA DE ABREVIACIONES:

R.F.C.: Registro Federal de Causantes - CLABE: Clave Bancaria Estandarizada - I.V.A.: Impuesto al Valor Agregado - I.S.R.: Impuesto Sobre la Renta
 - S.B.C: Saldo salvo Buen Cobro - DISP.: Disposición/Dispersión - ATM.: Cajero Automático - BTE.: Banorte - CPA.: Compra - DEP.: Depósito - COM.: Comisión
 -INTBC.: Interbancaria - O/B.: Otro Banco - CHEQ/CHQ.: Cheque - LIQ.: Liquidación (Pago) - INT.: Interés (es) - EDO.: Estado - CTA.: Cuenta - CAM.: Cámara
 de Compensación - ABO.: Abono - CAP.: Capital - INV.: Inversión - PZO.: Plazo - DEV.: Devolución - REV.: Reverso - CONS.: Consulta - VEN.: Ventanilla

Cuando no reciba su estado de cuenta durante los 20 días siguientes de la fecha de corte, y no haya dado instrucciones para que no se le envíe, favor de solicitarlo en su sucursal.

Podrá consultar la información de las comisiones de todos los bancos con fines informativos y de comparación en la CONDUSEF al teléfono 01 800 999 8080 y en la página electrónica: www.condusef.gob.mx

linea
DIRECTA
 para su empresa
 Avila, D.F. (55) 5140 5440
 Monterrey (81) 8136 9640
 Guadalajara (33) 3649 9000
 Resto del país 01 800 DIRECTA
 (1473283)
 BANORTE
www.banorte.com

Banco Mercantil del Norte, S.A. Institución de Banca Múltiple Grupo Financiero Banorte Av. Revolución No. 3000, Colonia Primavera, C.P. 64830, Monterrey, Nuevo León. RFC. 8MN930209927.

Banco Mercantil del Norte, S.A. Institución de Banca Múltiple, Grupo Financiero Banorte recibe las consultas, reclamaciones o aclaraciones, en su Unidad Especializada de Atención a Usuarios, ubicada en Av. Paseo de la Reforma No. 505 Piso 43 Colonia Cuauhtémoc C.P. 06500 Delegación Cuauhtémoc, México, D.F. y por Correo Electrónico une@banorte.com o Teléfono 01 800 627 22 92, así como en cualquiera de sus sucursales u oficinas. En el caso de no obtener una respuesta satisfactoria, podrá acudir a la Comisión Nacional para la Protección y Defensa de los Usuarios de Servicios Financieros www.condusef.gob.mx con número telefónico de atención en el Distrito Federal (55) 53400999 y desde el interior de la República el 01 800 999 8080

Advertencia:
 Incumplir tus obligaciones te puede generar comisiones.

El presente Estado de Cuenta no es un comprobante fiscal



Los productos anteriormente descritos se encuentran protegidos por el Instituto para la Protección del Ahorro Bancario (IPAB) hasta por un monto equivalente a 400,000 UDIS por cliente por Institución, lo anterior de conformidad con las disposiciones legales que regulan a dicho Instituto.
 Visita la página www.ipab.org.mx

No. de cliente	07597888
RFC	MVG850101T56
Plaza	9588 PLAZA SAN LUIS POTOSI
Sucursal	0849 MATEHUALA
Teléfonos Sucursal	8821210
Dirección Sucursal	CONSTITUCION 14 CENTRO
Período	De 01/Diciembre/2016 al 31/Diciembre/2016
Fecha de corte	31/Diciembre/2016
Página	3 de 3

▼ INFORME DE DEPÓSITOS EN EFECTIVO MAYORES A \$15,000 PESOS ▼

MUNICIPIO DE VILLA DE GUADALUPE SLP
 CALLE ALDAMA 31, VILLA DE GUADALUPE VILLA DE GUADALUPE S.L.P. C.P. 78850
 RFC: MVG850101T56

DEL MES DE DICIEMBRE DE 2016 NO. DE CLIENTE: **07597888**

EXCEDENTES DE DEPOSITOS	\$	22,736.40
TIPO DE CAMBIO	\$	20.7314
RESUMEN DEL EJERCICIO 2016		
MONTO EXCEDENTE DE DEPOSITOS	\$	974,540.14

*Los depósitos en efectivo presentados en el presente informe, son aquellos que exceden la cantidad de \$15,000 (Quince mil pesos 00/100) de forma acumulada en todas las cuentas bajo la titularidad del cliente, dentro de un mes calendario.

BANCO MERCANTIL DEL NORTE S.A., INSTITUCION DE BANCA MULTIPLE
 GRUPO FINANCIERO BANORTE,
 AV. REVOLUCION NO. 3000, COLONIA PRIMAVERA, C.P. 64830, MONTERREY, N.L.
 RFC: BMN930209927

AVISO DE PRIVACIDAD

El artículo tercero transitorio de la Ley para la Protección de Datos Personales en Posesión de Particulares (LPDPPP) establece que los responsables expedirán el aviso de privacidad de conformidad con lo dispuesto en los artículos 16 y 17 de la LPDPPP. Por lo anterior, ponemos a su disposición nuestro aviso de privacidad en www.banorte.com. Se presume que usted consiente tácitamente en el tratamiento de sus datos mientras no manifieste su oposición.

1039

MUNICIPIO DE VILLA DE GUADALUPE
ESTADO DE SAN LUIS POTOSI
AUXILIAR POR CUENTAS DE REGISTRO

(Todas las cuentas) PERIODO SELECCIONADO DEL 01-dic-2016 AL 31-dic-2016

No.CUENTA/Concepto de la cuenta				SALDO		SALDO FINAL	
Fecha	Cheque	No Póliza /	Concepto por movimiento	INICIAL	DEBE		HABER
1112-09-002	-->	FORTA 2014 CTA. 0212679061		5,977.23	0.00	0.00	5,977.23

1040



MUNICIPIO DE VILLA DE GUADALUPE

CONCILIACION BANCARIA DEL 01 AL 31 DE DICIEMBRE DE 2016
BANORTE SEDATU 2014 CUENTA No. 0233680697

	SALDO SEGÚN LIBROS	\$ 8,862.22
MAS:	ABONAMOS Y NO CARGAN:	\$ -
		<hr/>
		\$ -
		\$ 8,862.22
MAS:	CARGAN Y NO ABONAMOS	
MENOS:	ABONAN Y NO CARGAMOS:	
MENOS:	CARGAMOS Y NO ABONAN:	
		<hr/>
		\$ -
	SALDO SEGÚN BANCO	<hr/> <hr/>
		\$ 8,862.22

1041

SEDATU 2014
MUNICIPIO DE VILLA DE GUADALUPE SLP
CALLE IGNACIO ALDAMA 31
CENTRO
VILLA DE GUADALUPE S.L.P.
SUCURSAL 0849 MATEHUALA
CORREO

C.P. 78850



No. de cliente	07597888
RFC	MVG850101T56
Plaza	9588 PLAZA SAN LUIS POTOSI
Sucursal	0849 MATEHUALA
Teléfonos Sucursal	8821210
Dirección Sucursal	CONSTITUCION 14 CENTRO
Período	De 01/Diciembre/2016 al 31/Diciembre/2016
Fecha de corte	31/Diciembre/2016
Página	1 de 3

NO. CUENTA	0233680697
GANANCIA ANUAL TOTAL (GAT) ¹	
GAT NOMINAL	N/A %
GAT REAL ²	N/A %
(+) INTERESES APLICABLES	\$ 0.00
(-) TOTAL DE COMISIONES COBRADAS	\$ 0.00

NO. CUENTA	0236397343
GANANCIA ANUAL TOTAL (GAT) ¹	
GAT NOMINAL	0.00 %
GAT REAL ²	-3.96 %
(+) INTERESES APLICABLES	\$ 0.00
(-) TOTAL DE COMISIONES COBRADAS	\$ 0.00

Enlace Global PM C/Intereses
Diciembre 2016

¹ Antes de impuestos

² La GAT REAL es el rendimiento que obtendría después de descontar la inflación estimada

▼ RESUMEN INTEGRAL ▼

PRODUCTO/SERVICIO	CUENTA	SALDO ANTERIOR	SALDO AL CORTE
ENLACE GLOBAL PM C/INTERESES	0233680697	\$ 8,862.22	\$ 8,862.22
INVERSION GLOBAL PM	0236397343	\$ 0.00	\$ 0.00
TOTAL		\$ 8,862.22	\$ 8,862.22

▼ Enlace Global Pm C/Intereses ▼

No. de CUENTA: 0233680697

DIVISA: PESOS

CLABE: 072 709 00233680697 5

▼ RESUMEN DEL PERIODO ▼

	MONTO
Saldo inicial del período	\$ 8,862.22
(+) Depósitos	\$ 0.00
(-) Retiros	\$ 0.00
(+) Intereses Netos Ganados	\$ 0.00
(-) Comisiones Cobradas	\$ 0.00
(-) IVA sobre comisiones (16%)	\$ 0.00
Saldo Actual	\$ 8,862.22
Saldo Disponible al día*	\$ 8,862.22
Saldo Mínimo requerido	\$ 0.00

▼ SALDO PROMEDIO DIARIO ▼

	MONTO
En el Período (del 01 Dic al 31 Dic)	\$ 8,862.22
Días que comprende el período	031
Acumulado anual	\$ 8,862.22
Días que comprende el período anual	366

▼ CALCULO DE INTERESES DEVENGADOS ▼

Intereses Tasa Bruta Anual 0.00%	\$ 0.00
Retención de IDE	\$ 0.00
Retención de ISR	\$ 0.00
Intereses Netos Ganados	\$ 0.00

▼ *SALDO NO DISPONIBLE AL DIA ▼

	MONTO
Depósitos de cheques S.B.C.	\$ 0.00
Comisiones Pendientes de aplicar	\$ 0.00
Compras no aplicadas	\$ 0.00
Total	\$ 0.00

▼ RESUMEN DE COMISIONES ▼

CHEQUES	
Cheques girados	0
Cheques girados sin comisión	0
Cheques girados con comisión	0
Importe de la comisión	\$ 0.00
Por cheques devueltos	\$ 0.00
OTRAS COMISIONES	\$ 0.00

▼ COMPORTAMIENTO DE TARJETA DE DEBITO ▼

Uso en cajeros automáticos	\$ 0.00
Compras en comercios	\$ 0.00
Uso en sucursales	\$ 0.00
Total Uso del débito	\$ 0.00

1042

▼ DETALLE DE OPERACIONES ▼					
FECHA	DESCRIPCION DEL CARGO/ ABONO	MONEDA	MONTO DEL RETIRO	MONTO DEL DEPOSITO	SALDO
30-NOV-16	SALDO ANTERIOR SIN MOVIMIENTOS				8,862.22

AVISO

DESCUBRA LAS VENTAJAS QUE LE OFRECE EL SERVICIO DE DEPOSITOS REMOTOS!
 REALICE DEPOSITOS CON CHEQUES DESDE LA COMODIDAD DE SU OFICINA Y EVITE FILAS EN SUCURSAL,
 LOS DEPOSITOS REALIZADOS CON CHEQUES BANORTE SE REFLEJARAN EN SU CUENTA EL MISMO DIA,
 LA COMISION MENSUAL ES DE \$300 Y \$1 POR CADA CHEQUE PROCESADO.
 PARA MAYOR INFORMACION LO INVITAMOS A CONTACTAR A SU EJECUTIVO DE CUENTA.

▼ INVERSION GLOBAL PM ▼

CONTRATO: 0236397343 DIVISA: PESOS CLABE: 072 709 00236397343 1

▼ RESUMEN DEL PERIODO ▼		▼ SALDO PROMEDIO DIARIO ▼	
	MONTO		
Saldo inicial del periodo	\$ 0.00	En el Periodo (del 01 Dic al 31 Dic)	\$ 0.00
(+) Depósitos	\$ 0.00	Días que comprende el periodo	031
(-) Retiros	\$ 0.00	Acumulado anual	\$ 0.00
(+) Intereses Netos Ganados	\$ 0.00	Días que comprende el periodo anual	366
(-) Total de Comisiones cobradas	\$ 0.00	▼ CALCULO DE INTERESES DEVENGADOS ▼	
(-) IVA sobre comisiones (16%)	\$ 0.00	Intereses Tasa Bruta Anual 0.00%	\$ 0.00
Saldo Actual	\$ 0.00	Retención de IDE	\$ 0.00
Saldo Disponible al día*	\$ 0.00	Retención de ISR	\$ 0.00
Saldo Mínimo requerido	\$ 0.00	Intereses Netos Ganados	\$ 0.00

▼ DETALLE DE OPERACIONES ▼					
FECHA	DESCRIPCION DEL CARGO/ ABONO	MONEDA	MONTO DEL RETIRO	MONTO DEL DEPOSITO	SALDO
30-NOV-16	SALDO ANTERIOR SIN MOVIMIENTOS				0.00

(Saldo inicial de \$8,862.22)

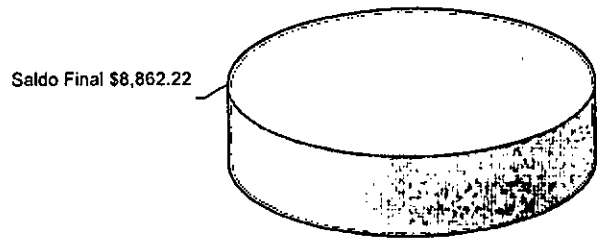

1043

REFERENCIA DE ABBREVIACIONES:

R.F.C.: Registro Federal de Causantes - CLABE: Clave Bancaria Estandarizada - I.V.A.: Impuesto al Valor Agregado - I.S.R.: Impuesto Sobre la Renta
 - S.B.C: Saldo salvo Buen Cobro - DISP.: Disposición/Dispersión - ATM.: Cajero Automático - BTE.: Banorte - CPA.: Compra - DEP.: Depósito - COM.: Comisión
 -INTBC.: Interbancaria - O/B.: Otro Banco - CHEQ/CHQ.: Cheque - LIQ.: Liquidación (Pago) - INT.: Interés (es) - EDO.: Estado - CTA.: Cuenta - CAM.: Cámara
 de Compensación - ABO.: Abono - CAP.: Capital - INV.: Inversión - PZO.: Plazo - DEV.: Devolución - REV.: Reverso - CONS.: Consulta - VEN.: Ventanilla

Quando no reciba su estado de cuenta durante los 20 días siguientes de la fecha de corte, y no haya dado instrucciones para que no se le envíe, favor de solicitarlo en su sucursal.

Podrá consultar la información de las comisiones de todos los bancos con fines informativos y de comparación en la CONDUSEF al teléfono 01 800 999 8080 y en la página electrónica: www.condusef.gob.mx

línea DIRECTA
 para su empresa

México, D.F. (55) 5140 5440
 Monterrey (81) 8124 9640
 Cuahuhtémoc (33) 3649 9040
 Resto del país 01 800 DIRECTA (147 3787)

STRANPETER
www.banorte.com

Banco Mercantil del Norte, S.A. Institución de Banca Múltiple Grupo Financiero Banorte Av. Revolución No. 3000, Colonia Primavera, C.P. 64830, Monterrey, Nuevo León. RFC. BMN930209927.

Banco Mercantil del Norte, S.A. Institución de Banca Múltiple, Grupo Financiero Banorte recibe las consultas, reclamaciones o aclaraciones, en su Unidad Especializada de Atención a Usuarios, ubicada en Av. Paseo de la Reforma No. 505 Piso 43 Colonia Cuauhtémoc C.P. 06500 Delegación Cuauhtémoc, México, D.F. y por Correo Electrónico une@banorte.com o Teléfono 01 800 627 22 92, así como en cualquiera de sus sucursales u oficinas. En el caso de no obtener una respuesta satisfactoria podrá acudir a la Comisión Nacional para la Protección y Defensa de los Usuarios de Servicios Financieros www.condusef.gob.mx con número telefónico de atención en el Distrito Federal (55) 53400999 y desde el interior de la República el 01 800 999 8080

Advertencia:
 Incumplir tus obligaciones te puede generar comisiones.

El presente Estado de Cuenta no es un comprobante fiscal



Los productos anteriormente descritos se encuentran protegidos por el Instituto para la Protección del Ahorro Bancario (IPAB) hasta por un monto equivalente a 400,000 UDIS por cliente por institución, lo anterior, de conformidad con las disposiciones legales que regulan a dicho Instituto.
 Visita la página www.ipab.org.mx

No. de cliente	07597888
RFC	MVG850101T56
Plaza	9588 PLAZA SAN LUIS POTOSI
Sucursal	0849 MATEHUALA
Teléfonos Sucursal	8821210
Dirección Sucursal	CONSTITUCION 14 CENTRO
Período	De 01/Diciembre/2016 al 31/Diciembre/2016
Fecha de corte	31/Diciembre/2016
Página	3 de 3

▼ INFORME DE DEPÓSITOS EN EFECTIVO MAYORES A \$15,000 PESOS ▼

MUNICIPIO DE VILLA DE GUADALUPE SLP
 CALLE IGNACIO ALDAMA 31, CENTRO VILLA DE GUADALUPE S.L.P. C.P. 78850
 RFC: MVG850101T56

DEL MES DE DICIEMBRE DE 2016 NO. DE CLIENTE: 07597888

EXCEDENTES DE DEPOSITOS	\$	22,736.40
TIPO DE CAMBIO	\$	20.7314
RESUMEN DEL EJERCICIO 2016		
MONTO EXCEDENTE DE DEPOSITOS	\$	974,540.14

*Los depósitos en efectivo presentados en el presente informe, son aquellos que exceden la cantidad de \$15,000 (Quince mil pesos 00/100) de forma acumulada en todas las cuentas bajo la titularidad del cliente, dentro de un mes calendario.

BANCO MERCANTIL DEL NORTE S.A., INSTITUCION DE BANCA MULTIPLE
 GRUPO FINANCIERO BANORTE,
 AV. REVOLUCION NO. 3000, COLONIA PRIMAVERA, C.P. 64830, MONTERREY, N.L.
 RFC: BMN930209927

AVISO DE PRIVACIDAD

El artículo tercero transitorio de la Ley para la Protección de Datos Personales en Posesión de Particulares (LPDPPP) establece que los responsables expedirán el aviso de privacidad de conformidad con lo dispuesto en los artículos 16 y 17 de la LPDPPP. Por lo anterior, ponemos a su disposición nuestro aviso de privacidad en www.banorte.com. Se presume que usted consiente tácitamente en el tratamiento de sus datos mientras no manifieste su oposición.

1044

MUNICIPIO DE VILLA DE GUADALUPE
ESTADO DE SAN LUIS POTOSI
AUXILIAR POR CUENTAS DE REGISTRO

(Todas las cuentas) PERIODO SELECCIONADO DEL 01-dic-2016 AL 31-dic-2016

No. CUENTA/Concepto de la cuenta			SALDO			SALDO FINAL
Fecha	Cheque	No Póliza / Concepto por movimiento	INICIAL	DEBE	HABER	
112-09-004	-->	SEDATU 2014 CTA. 023360697	8,862.22	0.00	0.00	8,862.22

1045



MUNICIPIO DE VILLA DE GUADALUPE

CONCILIACION BANCARIA DEL 01 AL 31 DE DICIEMBRE DE 2016
BANORTE SEDESOL 2014 CUENTA No. 0233681023

	SALDO SEGÚN LIBROS		\$ 19,218.47
MAS:	ABONAMOS Y NO CARGAN:	\$ -	
			\$ -
			<u>\$ 19,218.47</u>
MAS:	CARGAN Y NO ABONAMOS		
MENOS:	ABONAN Y NO CARGAMOS:		
MENOS:	CARGAMOS Y NO ABONAN:		
			\$ -
	SALDO SEGÚN BANCO		<u><u>\$ 19,218.47</u></u>

1046

SEDESOL 2014
MUNICIPIO DE VILLA DE GUADALUPE SLP
CALLE IGNACIO ALDAMA 31
CENTRO
VILLA DE GUADALUPE S.L.P.
SUCURSAL 0849 MATEHUALA
CORREO

C.P. 78850



No. de cliente 07597888
RFC MVG850101T56
Plaza 9588 PLAZA SAN LUIS POTOSI
Sucursal 0849 MATEHUALA
Teléfonos Sucursal 8821210
Dirección Sucursal CONSTITUCION 14 CENTRO
Período De 01/Diciembre/2016 al 31/Diciembre/2016
Fecha de corte 31/Diciembre/2016
Página 1 de 3

NO. CUENTA	0233681023
GANANCIA ANUAL TOTAL (GAT) ¹	
GAT NOMINAL	N/A %
GAT REAL ²	N/A %
(+) INTERESES APLICABLES	\$ 2.15
(-) TOTAL DE COMISIONES COBRADAS	\$ 0.00

NO. CUENTA	0241266706
GANANCIA ANUAL TOTAL (GAT) ¹	
GAT NOMINAL	0.00 %
GAT REAL ²	-3.96 %
(+) INTERESES APLICABLES	\$ 0.00
(-) TOTAL DE COMISIONES COBRADAS	\$ 0.00

Enlace Global PM C/Intereses
Diciembre 2016

¹ Antes de Impuestos

² La GAT REAL es el rendimiento que obtendría después de descontar la inflación estimada

▼ RESUMEN INTEGRAL ▼

PRODUCTO/SERVICIO	CUENTA	SALDO ANTERIOR	SALDO AL CORTE
ENLACE GLOBAL PM C/INTERESES	0233681023	\$ 19,216.32	\$ 19,218.47
INVERSION GLOBAL PM	0241266706	\$ 0.00	\$ 0.00
TOTAL		\$ 19,216.32	\$ 19,218.47

▼ Enlace Global Pm C/Intereses ▼

No. de CUENTA: 0233681023

DIVISA: PESOS

CLABE: 072 709 00233681023 3

▼ RESUMEN DEL PERIODO ▼

	MONTO
Saldo inicial del período	\$ 19,216.32
(+) Depósitos	\$ 0.00
(-) Retiros	\$ 0.00
(+) Intereses Netos Ganados	\$ 2.15
(-) Comisiones Cobradas	\$ 0.00
(-) IVA sobre comisiones (16%)	\$ 0.00
Saldo Actual	\$ 19,218.47
Saldo Disponible al día*	\$ 19,218.47
Saldo Mínimo requerido	\$ 0.00

▼ *SALDO NO DISPONIBLE AL DIA ▼

	MONTO
Depósitos de cheques S.B.C.	\$ 0.00
Comisiones Pendientes de aplicar	\$ 0.00
Compras no aplicadas	\$ 0.00
Total	\$ 0.00

▼ SALDO PROMEDIO DIARIO ▼

	MONTO
En el Período (del 01 Dic al 31 Dic)	\$ 19,216.32
Días que comprende el período	031
Acumulado anual	\$ 19,204.62
Días que comprende el período anual	366

▼ CALCULO DE INTERESES DEVENGADOS ▼

Intereses Tasa Bruta Anual 0.13%	\$ 2.15
Retención de IDE	\$ 0.00
Retención de ISR	\$ 0.00
Intereses Netos Ganados	\$ 2.15

▼ RESUMEN DE COMISIONES ▼

CHEQUES	
Cheques girados	0
Cheques girados sin comisión	0
Cheques girados con comisión	0
Importe de la comisión	\$ 0.00
Por cheques devueltos	\$ 0.00
OTRAS COMISIONES	\$ 0.00

▼ COMPORTAMIENTO DE TARJETA DE DEBITO ▼

Uso en cajeros automáticos	\$ 0.00
Compras en comercios	\$ 0.00
Uso en sucursales	\$ 0.00
Total Uso del débito	\$ 0.00

1047

▼ DETALLE DE OPERACIONES ▼					
FECHA	DESCRIPCION DEL CARGO/ ABONO	MONEDA	MONTO DEL RETIRO	MONTO DEL DEPOSITO	SALDO
30-NOV-16	SALDO ANTERIOR				19,216.32
30-DIC-16	LIQ.INT.S/TASA LIQ 2016-12-31	MXP		2.15	19,218.47

AVISO

¡DESCUBRA LAS VENTAJAS QUE LE OFRECE EL SERVICIO DE DEPOSITOS REMOTOS!
REALICE DEPOSITOS CON CHEQUES DESDE LA COMODIDAD DE SU OFICINA Y EVITE FILAS EN SUCURSAL,
LOS DEPOSITOS REALIZADOS CON CHEQUES BANORTE SE REFLEJARAN EN SU CUENTA EL MISMO DIA,
LA COMISION MENSUAL ES DE \$300 Y \$1 POR CADA CHEQUE PROCESADO.
PARA MAYOR INFORMACION LO INVITAMOS A CONTACTAR A SU EJECUTIVO DE CUENTA.

▼ INVERSION GLOBAL PM ▼

TRATO: 0241266706 DIVISA: PESOS CLABE: 072 709 00241266706 7

▼ RESUMEN DEL PERIODO ▼		▼ SALDO PROMEDIO DIARIO ▼	
	MONTO		
Saldo inicial del período	\$ 0.00	En el Período (del 01 Dic al 31 Dic)	\$ 0.00
(+) Depósitos	\$ 0.00	Días que comprende el período	031
(-) Retiros	\$ 0.00	Acumulado anual	\$ 0.00
(+) Intereses Netos Ganados	\$ 0.00	Días que comprende el período anual	366
(-) Total de Comisiones cobradas	\$ 0.00	▼ CALCULO DE INTERESES DEVENGADOS ▼	
(-) IVA sobre comisiones (16%)	\$ 0.00	Intereses Tasa Bruta Anual 0.00%	\$ 0.00
Saldo Actual	\$ 0.00	Retención de IDE	\$ 0.00
Saldo Disponible al día*	\$ 0.00	Retención de ISR	\$ 0.00
Saldo Mínimo requerido	\$ 0.00	Intereses Netos Ganados	\$ 0.00

▼ DETALLE DE OPERACIONES ▼					
FECHA	DESCRIPCION DEL CARGO/ ABONO	MONEDA	MONTO DEL RETIRO	MONTO DEL DEPOSITO	SALDO
30-NOV-16	SALDO ANTERIOR				0.00
	SIN MOVIMIENTOS				

(Saldo inicial de \$19,216.32)

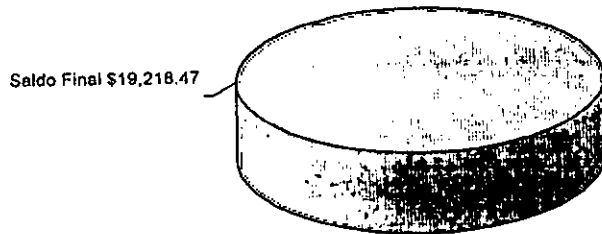

1078

REFERENCIA DE ABREVIACIONES:

R.F.C.: Registro Federal de Causantes - **CLABE:** Clave Bancaria Estandarizada - **I.V.A.:** Impuesto al Valor Agregado - **I.S.R.:** Impuesto Sobre la Renta
- S.B.C.: Saldo salvo Buen Cobro - **DISP.:** Disposición/Dispersión - **ATM.:** Cajero Automático - **BTE.:** Banorte - **CPA.:** Compra - **DEP.:** Depósito - **COM.:** Comisión
-INTBC.: Interbancaria - **O/B.:** Otro Banco - **CHEQ/CHQ.:** Cheque - **LIQ.:** Liquidación (Pago) - **INT.:** Interés (es) - **EDO.:** Estado - **CTA.:** Cuenta - **CAM.:** Cámara de Compensación - **ABO.:** Abono - **CAP.:** Capital - **INV.:** Inversión - **PZO.:** Plazo - **DEV.:** Devolución - **REV.:** Reverso - **CONS.:** Consulta - **VEN.:** Ventanilla

Cuando no reciba su estado de cuenta durante los 20 días siguientes de la fecha de corte, y no haya dado instrucciones para que no se le envíe, favor de solicitarlo en su sucursal.

Podrá consultar la información de las comisiones de todos los bancos con fines informativos y de comparación en la CONDUSEF al teléfono 01 800 999 8080 y en la página electrónica: www.condusef.gob.mx

línea DIRECTA
 para su empresa
 México, D.F. (55) 5140 5140
 Monterrey (81) 8136 9640
 Cuahuhtémoc (55) 3669 9040
 Nuevo del país 01 800 DIRECTA (147 3282)

www.banorte.com

Banco Mercantil del Norte, S.A.
 Institución de Banca Múltiple
 Grupo Financiero Banorte
 Av. Revolución No. 3000,
 Colonia Primavera, C.P. 64830,
 Monterrey, Nuevo León.
 RFC. BMN930209927.

Banco Mercantil del Norte, S.A. Institución de Banca Múltiple, Grupo Financiero Banorte recibe las consultas, reclamaciones o aclaraciones, en su Unidad Especializada de Atención a Usuarios, ubicada en Av. Paseo de la Reforma No. 505 Piso 43 Colonia Cuauhtémoc C.P. 06500 Delegación Cuauhtémoc, México, D.F. y por Correo Electrónico une@banorte.com o Teléfono 01 800 627 22 92, así como en cualquiera de sus sucursales u oficinas. En el caso de no obtener una respuesta satisfactoria, podrá acudir a la Comisión Nacional para la Protección y Defensa de los Usuarios de Servicios Financieros www.condusef.gob.mx con número telefónico de atención en el Distrito Federal (55) 53400999 y desde el interior de la República al 01 800 999 8080

Advertencia:
 Incumplir tus obligaciones te puede generar comisiones.

El presente Estado de Cuenta no es un comprobante fiscal



Los productos anteriormente descritos se encuentran protegidos por el Instituto para la Protección del Ahorro Bancario (IPAB) hasta por un monto equivalente a 400,000 UDIS por cliente por institución, lo anterior, de conformidad con las disposiciones legales que regulan a dicho Instituto.

Visita la página www.ipab.org.mx

No. de cliente	07597888
RFC	MVG850101T56
Plaza	9588 PLAZA SAN LUIS POTOSI
Sucursal	0849 MATEHUALA
Teléfonos Sucursal	8821210
Dirección Sucursal	CONSTITUCION 14 CENTRO
Período	De 01/Diciembre/2016 al 31/Diciembre/2016
Fecha de corte	31/Diciembre/2016
Página	3 de 3

▼ INFORME DE DEPÓSITOS EN EFECTIVO MAYORES A \$15,000 PESOS ▼

MUNICIPIO DE VILLA DE GUADALUPE SLP
 CALLE IGNACIO ALDAMA 31, CENTRO VILLA DE GUADALUPE S.L.P. C.P. 78850
 RFC: MVG850101T56

DEL MES DE **DECIEMBRE** DE 2016 NO. DE CLIENTE: **07597888**

EXCEDENTES DE DEPOSITOS	\$	22,736.40
TIPO DE CAMBIO	\$	20.7314
RESUMEN DEL EJERCICIO 2016		
MONTO EXCEDENTE DE DEPOSITOS	\$	974,540.14

*Los depósitos en efectivo presentados en el presente informe, son aquellos que exceden la cantidad de \$15,000 (Quince mil pesos 00/100) de forma acumulada en todas las cuentas bajo la titularidad del cliente, dentro de un mes calendario.

BANCO MERCANTIL DEL NORTE S.A., INSTITUCION DE BANCA MULTIPLE
 GRUPO FINANCIERO BANORTE,
 AV. REVOLUCION NO. 3000, COLONIA PRIMAVERA, C.P. 64830, MONTERREY, N.L.
 RFC: BMN930209927

AVISO DE PRIVACIDAD

El artículo tercero transitorio de la Ley para la Protección de Datos Personales en Posesión de Particulares (LPDPPP) establece que los responsables expedirán el aviso de privacidad de conformidad con lo dispuesto en los artículos 16 y 17 de la LPDPPP. Por lo anterior, ponemos a su disposición nuestro aviso de privacidad en www.banorte.com. Se presume que usted consiente tácitamente en el tratamiento de sus datos mientras no manifieste su oposición.

1049

1050

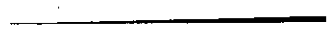

MUNICIPIO DE VILLA DE GUADALUPE
ESTADO DE SAN LUIS POTOSI
AUXILIAR POR CUENTAS DE REGISTRO

(Todas las cuentas) PERIODO SELECCIONADO DEL 01-dic-2016 AL 31-dic-2016

o. CUENTA/Concepto de la cuenta			SALDO		SALDO FINAL	
Fecha	Cheque	No Póliza / Concepto por movimiento	INICIAL	DEBE		HABER
112-09-006 -->		SEDESOL 2014 CTA 0233681023	19,216.32	2.15	0.00	19,218.47
1/12/2016	S/N	100560 / INTERESES BANCARIOS SEDESOL 2014 CTA 0233681023, ME		2.15		19,218.47

1051



MUNICIPIO DE VILLA DE GUADALUPE

CONCILIACION BANCARIA DEL 01 AL 31 DE DICIEMBRE DE 2016
BANORTE FISE 2014 CUENTA No. 0233681032

	SALDO SEGÚN LIBROS	\$ 14,173.49
MAS:	ABONAMOS Y NO CARGAN:	\$ -
		<hr/>
		\$ -
		\$ 14,173.49
MAS:	CARGAN Y NO ABONAMOS	
MENOS:	ABONAN Y NO CARGAMOS:	1052
MENOS:	CARGAMOS Y NO ABONAN:	
		<hr/>
		\$ -
	SALDO SEGÚN BANCO	<u>\$ 14,173.49</u>

FISE 2014
 MUNICIPIO DE VILLA DE GUADALUPE SLP
 CALLE IGNACIO ALDAMA 31
 CENTRO
 VILLA DE GUADALUPE S.L.P.
 SUCURSAL 0849 MATEHUALA
 CORREO

C.P. 78850



No. de cliente 07597888
 RFC MVG850101T56
 Plaza 9588 PLAZA SAN LUIS POTOSI
 Sucursal 0849 MATEHUALA
 Teléfonos Sucursal 8821210
 Dirección Sucursal CONSTITUCION 14 CENTRO
 Período De 01/Diciembre/2016 al 31/Diciembre/2016
 Fecha de corte 31/Diciembre/2016
 Página 1 de 3

NO. CUENTA	0233681032
GANANCIA ANUAL TOTAL (GAT) ¹	
GAT NOMINAL	N/A %
GAT REAL ²	N/A %
(+) INTERESES APLICABLES	\$ 1.59
(-) TOTAL DE COMISIONES COBRADAS	\$ 0.00

NO. CUENTA	0241268942
GANANCIA ANUAL TOTAL (GAT) ¹	
GAT NOMINAL	0.00 %
GAT REAL ²	-3.96 %
(+) INTERESES APLICABLES	\$ 0.00
(-) TOTAL DE COMISIONES COBRADAS	\$ 0.00

Enlace Global PM C/Intereses
 Diciembre 2016

¹ Antes de Impuestos

² La GAT REAL es el rendimiento que obtendría después de descontar la inflación estimada

▼ RESUMEN INTEGRAL ▼

PRODUCTO/SERVICIO	CUENTA	SALDO ANTERIOR	SALDO AL CORTE
ENLACE GLOBAL PM C/INTERESES	0233681032	\$ 14,171.90	\$ 14,173.49
INVERSION GLOBAL PM	0241268942	\$ 0.00	\$ 0.00
TOTAL		\$ 14,171.90	\$ 14,173.49

▼ Enlace Global Pm C/Intereses ▼

No. de CUENTA: 0233681032 DIVISA: PESOS CLABE: 072 709 00233681032 7

▼ RESUMEN DEL PERIODO ▼

	MONTO
Saldo inicial del período	\$ 14,171.90
(+) Depósitos	\$ 0.00
(-) Retiros	\$ 0.00
(+) Intereses Netos Ganados	\$ 1.59
(-) Comisiones Cobradas	\$ 0.00
(-) IVA sobre comisiones (16%)	\$ 0.00
Saldo Actual	\$ 14,173.49
Saldo Disponible al día*	\$ 14,173.49
Saldo Mínimo requerido	\$ 0.00

▼ SALDO PROMEDIO DIARIO ▼

	MONTO
En el Período (del 01 Dic al 31 Dic)	\$ 14,171.90
Días que comprende el período	031
Acumulado anual	\$ 14,163.26
Días que comprende el período anual	366

▼ CALCULO DE INTERESES DEVENGADOS ▼

Intereses Tasa Bruta Anual 0.13%	\$ 1.59
Retención de IDE	\$ 0.00
Retención de ISR	\$ 0.00
Intereses Netos Ganados	\$ 1.59

▼ *SALDO NO DISPONIBLE AL DIA ▼

	MONTO
Depósitos de cheques S.B.C.	\$ 0.00
Comisiones Pendientes de aplicar	\$ 0.00
Compras no aplicadas	\$ 0.00
Total	\$ 0.00

▼ RESUMEN DE COMISIONES ▼

CHEQUES	
Cheques girados	0
Cheques girados sin comisión	0
Cheques girados con comisión	0
Importe de la comisión	\$ 0.00
Por cheques devueltos	\$ 0.00
OTRAS COMISIONES	\$ 0.00

▼ COMPORTAMIENTO DE TARJETA DE DEBITO ▼

Uso en cajeros automáticos	\$ 0.00
Compras en comercios	\$ 0.00
Uso en sucursales	\$ 0.00
Total Uso del débito	\$ 0.00

1053

▼ DETALLE DE OPERACIONES ▼					
FECHA	DESCRIPCION DEL CARGO/ ABONO	MONEDA	MONTO DEL RETIRO	MONTO DEL DEPOSITO	SALDO
30-NOV-16	SALDO ANTERIOR				14,171.90
30-DIC-16	LIQ.INT.S/TASA LIQ 2016-12-31	MXP		1.59	14,173.49

DESCUBRA LAS VENTAJAS QUE LE OFRECE EL SERVICIO DE DEPOSITOS REMOTOS!
REALICE DEPOSITOS CON CHEQUES DESDE LA COMODIDAD DE SU OFICINA Y EVITE FILAS EN SUCURSAL,
LOS DEPOSITOS REALIZADOS CON CHEQUES BANORTE SE REFLEJARAN EN SU CUENTA EL MISMO DIA,
LA COMISION MENSUAL ES DE \$300 Y \$1 POR CADA CHEQUE PROCESADO.
PARA MAYOR INFORMACION LO INVITAMOS A CONTACTAR A SU EJECUTIVO DE CUENTA.

AVISO

▼ INVERSION GLOBAL PM ▼		
CONTRATO: 0241268942	DIVISA: PESOS	CLABE: 072 709 00241268942 7

▼ RESUMEN DEL PERIODO ▼		▼ SALDO PROMEDIO DIARIO ▼	
	MONTO		
Saldo inicial del período	\$ 0.00	En el Período (del 01 Dic al 31 Dic)	\$ 0.00
(+) Depósitos	\$ 0.00	Días que comprende el período	031
(-) Retiros	\$ 0.00	Acumulado anual	\$ 0.00
(+) Intereses Netos Ganados	\$ 0.00	Días que comprende el período anual	366
(-) Total de Comisiones cobradas	\$ 0.00	▼ CALCULO DE INTERESES DEVENGADOS ▼	
(-) IVA sobre comisiones (16%)	\$ 0.00	Intereses Tasa Bruta Anual 0.00%	\$ 0.00
Saldo Actual	\$ 0.00	Retención de IDE	\$ 0.00
Saldo Disponible al día*	\$ 0.00	Retención de ISR	\$ 0.00
Saldo Mínimo requerido	\$ 0.00	Intereses Netos Ganados	\$ 0.00

▼ DETALLE DE OPERACIONES ▼					
FECHA	DESCRIPCION DEL CARGO/ ABONO	MONEDA	MONTO DEL RETIRO	MONTO DEL DEPOSITO	SALDO
30-NOV-16	SALDO ANTERIOR				0.00
	SIN MOVIMIENTOS				

(Saldo inicial de \$14,171.90)

Saldo Final \$14,173.49



1054

Cuando no reciba su estado de cuenta durante los 20 días siguientes de la fecha de corte, y no haya dado instrucciones para que no se le envíe, favor de solicitarlo en su sucursal.

Podrá consultar la información de las comisiones de todos los bancos con fines informativos y de comparación en la CONDUSEF al teléfono 01 800 999 8080 y en la página electrónica:

www.condusef.gob.mx

línea DIRECTA
 para su empresa
 México, D.F. (55) 5148 3648
 Monterrey (81) 8156 9640
 Guadalajara (33) 3469 9640
 Resto del país 01 800 DIRECTA
 04711821

www.banorte.com

Banco Mercantil del Norte, S.A. Institución de Banca Múltiple Grupo Financiero Banorte Av. Revolución No. 3000, Colonia Primavera, C.P. 64830, Monterrey, Nuevo León. RFC. BMN930209927.

Banco Mercantil del Norte, S.A. Institución de Banca Múltiple, Grupo Financiero Banorte recibe las consultas, reclamaciones o aclaraciones, en su Unidad Especializada de Atención a Usuarios, ubicada en Av. Paseo de la Reforma No. 505 Piso 43 Colonia Cuauhtémoc C.P. 06500 Delegación Cuauhtémoc, México, D.F. y por Correo Electrónico une@banorte.com o Teléfono 01 800 627 22 92, así como en cualquiera de sus sucursales u oficinas. En el caso de no obtener una respuesta satisfactoria, podrá acudir a la Comisión Nacional para la Protección y Defensa de los Usuarios de Servicios Financieros www.condusef.gob.mx con número telefónico de atención en el Distrito Federal (55) 53400999 y desde el interior de la República el 01 800 999 8080

Advertencia:
 Incumplir tus obligaciones te puede generar comisiones.

El presente Estado de Cuenta no es un comprobante fiscal



Los productos anteriormente descritos se encuentran protegidos por el Instituto para la Protección del Ahorro Bancario (IPAB) hasta por un monto equivalente a 400,000 UDIS por cliente por Institución, lo anterior, de conformidad con las disposiciones legales que regulan a dicho Instituto.

Visita la página www.ipab.org.mx

REFERENCIA DE ABREVIACIONES:

R.F.C.: Registro Federal de Causantes - CLABE: Clave Bancaria Estandarizada - I.V.A.: Impuesto al Valor Agregado - I.S.R.: Impuesto Sobre la Renta - S.B.C: Salvo Buen Cobro - DISP: Disposición/Dispersión - ATM: Cajero Automático - BTE: Banorte - CPA: Compra - DEP: Depósito - COM: Comisión - INTBC: Interbancaria - O/B: Otro Banco - CHEQ/CHQ: Cheque - LIQ.: Liquidación (Pago) - INT: Interés (es) - EDO.: Estado - CTA: Cuenta - CAM.: Cámara de Compensación - ABO: Abono - CAP: Capital - INV: Inversión - PZO.: Plazo - DEV: Devolución - REV: Reverso - CONS.: Consulta - VEN.: Ventanilla

No. de cliente	07597888
RFC	MVG85010IT56
Plaza	9588 PLAZA SAN LUIS POTOSI
Sucursal	0849 MATEHUALA
Teléfonos Sucursal	8821210
Dirección Sucursal	CONSTITUCION 14 CENTRO
Período	De 01/Diciembre/2016 al 31/Diciembre/2016
Fecha de corte	31/Diciembre/2016
Página	3 de 3

▼ INFORME DE DEPÓSITOS EN EFECTIVO MAYORES A \$15,000 PESOS ▼

MUNICIPIO DE VILLA DE GUADALUPE SLP
 CALLE IGNACIO ALDAMA 31, CENTRO VILLA DE GUADALUPE S.L.P. C.P. 78850
 RFC: MVG85010IT56

DEL MES DE **DICIEMBRE** DE 2016 NO. DE CLIENTE: **07597888**

EXCEDENTES DE DEPOSITOS	\$	22,736.40
TIPO DE CAMBIO	\$	20.7314
RESUMEN DEL EJERCICIO 2016		
MONTO EXCEDENTE DE DEPOSITOS	\$	974,540.14

*Los depósitos en efectivo presentados en el presente informe, son aquellos que exceden la cantidad de \$15,000 (Quince mil pesos 00/100) de forma acumulada en todas las cuentas bajo la titularidad del cliente, dentro de un mes calendario.

BANCO MERCANTIL DEL NORTE S.A., INSTITUCION DE BANCA MULTIPLE
 GRUPO FINANCIERO BANORTE,
 AV. REVOLUCION NO. 3000, COLONIA PRIMAVERA, C.P. 64830, MONTERREY, N.L.
 RFC: BMN930209927

AVISO DE PRIVACIDAD

El artículo tercero transitorio de la Ley para la Protección de Datos Personales en Posesión de Particulares (LPDPPP) establece que los responsables expedirán el aviso de privacidad de conformidad con lo dispuesto en los artículos 16 y 17 de la LPDPPP. Por lo anterior, ponemos a su disposición nuestro aviso de privacidad en www.banorte.com. Se presume que usted consiente tácitamente en el tratamiento de sus datos mientras no manifieste su oposición.

1055

MUNICIPIO DE VILLA DE GUADALUPE
ESTADO DE SAN LUIS POTOSI
AUXILIAR POR CUENTAS DE REGISTRO

(Todas las cuentas) PERIODO SELECCIONADO DEL 01-dic-2016 AL 31-dic-2016

No. CUENTA/Concepto de la cuenta			SALDO			
Fecha	Cheque	No Póliza / Concepto por movimiento	INICIAL	DEBE	HABER	SALDO FINAL
112-09-005 -->		FISE 2014 CTA 0233681032	14,171.90	1.59	0.00	14,173.49
1/12/2016	S/N	100561 / INTERESES BANCARIOS FISE 2014 CTA 0233681032, MES DE		1.59		14,173.49

1056



MUNICIPIO DE VILLA DE GUADALUPE

**CONCILIACION BANCARIA DEL 01 AL 31 DE DICIEMBRE DE 2016
BANORTE INFRAESTRUCTURA 2015 CUENTA No. 02687593771**

MAS: SALDO SEGÚN LIBROS \$ 25.14
ABONAMOS Y NO CARGAN: \$ -

\$ -
\$ 25.14

MAS: CARGAN Y NO ABONAMOS

MENOS: ABONAN Y NO CARGAMOS: 1057

MENOS: CARGAMOS Y NO ABONAN:

\$ -

SALDO SEGÚN BANCO

\$ 25.14

INFRAESTRUCTURA 2015
MUNICIPIO DE VILLA DE GUADALUPE SLP
CALLE IGNACIO ALDAMA 31
CENTRO
VILLA DE GUADALUPE S.L.P.
SUCURSAL 0849 MATEHUALA
CORREO

C.P. 78850



No. de cliente	07597888
RFC	MVG850101T56
Plaza	9588 PLAZA SAN LUIS POTOSI
Sucursal	0849 MATEHUALA
Teléfonos Sucursal	8821210
Dirección Sucursal	CONSTITUCION 14 CENTRO
Período	De 01/Diciembre/2016 al 31/Diciembre/2016
Fecha de corte	31/Diciembre/2016
Página	1 de 3

NO. CUENTA	0268593771
GANANCIA ANUAL TOTAL (GAT) ¹	
GAT NOMINAL	N/A %
GAT REAL ²	N/A %
(+) INTERESES APLICABLES	\$ 0.00
(-) TOTAL DE COMISIONES COBRADAS	\$ 0.00

NO. CUENTA	0268594291
GANANCIA ANUAL TOTAL (GAT) ¹	
GAT NOMINAL	0.00 %
GAT REAL ²	-3.96 %
(+) INTERESES APLICABLES	\$ 0.00
(-) TOTAL DE COMISIONES COBRADAS	\$ 0.00

Enlace Global PM C/Intereses
Diciembre 2016

¹ Antes de Impuestos

² La GAT REAL es el rendimiento que obtendría después de descontar la inflación estimada

RESUMEN INTEGRAL

PRODUCTO/SERVICIO	CUENTA	SALDO ANTERIOR	SALDO AL CORTE
ENLACE GLOBAL PM C/INTERESES	0268593771	\$ 25.14	\$ 25.14
INVERSION GLOBAL PM	0268594291	\$ 0.00	\$ 0.00
TOTAL		\$ 25.14	\$ 25.14

Enlace Global Pm C/Intereses

No. de CUENTA: 0268593771

DIVISA: PESOS

CLABE: 072 709 00268593771 5

RESUMEN DEL PERIODO

	MONTO
Saldo inicial del período	\$ 25.14
(+) Depósitos	\$ 0.00
(-) Retiros	\$ 0.00
(+) Intereses Netos Ganados	\$ 0.00
(-) Comisiones Cobradas	\$ 0.00
(-) IVA sobre comisiones (16%)	\$ 0.00
Saldo Actual	\$ 25.14
Saldo Disponible al día*	\$ 25.14
Saldo Mínimo requerido	\$ 0.00

*SALDO NO DISPONIBLE AL DIA

	MONTO
Depósitos de cheques S.B.C.	\$ 0.00
Comisiones Pendientes de aplicar	\$ 0.00
Compras no aplicadas	\$ 0.00
Total	\$ 0.00

SALDO PROMEDIO DIARIO

	MONTO
En el Período (del 01 Dic al 31 Dic)	\$ 25.14
Días que comprende el período	031
Acumulado anual	\$ 6,713.38
Días que comprende el período anual	366

CALCULO DE INTERESES DEVENGADOS

Intereses Tasa Bruta Anual 0.00%	\$ 0.00
Retención de IDE	\$ 0.00
Retención de ISR	\$ 0.00
Intereses Netos Ganados	\$ 0.00

RESUMEN DE COMISIONES

CHEQUES	
Cheques girados	0
Cheques girados sin comisión	0
Cheques girados con comisión	0
Importe de la comisión	\$ 0.00
Por cheques devueltos	\$ 0.00
OTRAS COMISIONES	\$ 0.00

COMPORTAMIENTO DE TARJETA DE DEBITO

Uso en cajeros automáticos	\$ 0.00
Compras en comercios	\$ 0.00
Uso en sucursales	\$ 0.00
Total Uso del débito	\$ 0.00

1058

▼ DETALLE DE OPERACIONES ▼					
FECHA	DESCRIPCION DEL CARGO/ ABONO	MONEDA	MONTO DEL RETIRO	MONTO DEL DEPOSITO	SALDO
30-NOV-16	SALDO ANTERIOR SIN MOVIMIENTOS				25.14

AVISO

¡DESCUBRA LAS VENTAJAS QUE LE OFRECE EL SERVICIO DE DEPOSITOS REMOTOS!
 REALICE DEPOSITOS CON CHEQUES DESDE LA COMODIDAD DE SU OFICINA Y EVITE FILAS EN SUCURSAL,
 LOS DEPOSITOS REALIZADOS CON CHEQUES BANORTE SE REFLEJARAN EN SU CUENTA EL MISMO DIA,
 LA COMISION MENSUAL ES DE \$300 Y \$1 POR CADA CHEQUE PROCESADO.
 PARA MAYOR INFORMACION LO INVITAMOS A CONTACTAR A SU EJECUTIVO DE CUENTA.

▼ INVERSION GLOBAL PM ▼

CONTRATO: 0268594291 DIVISA: PESOS CLABE: 072 709 002685942917

▼ RESUMEN DEL PERIODO ▼		▼ SALDO PROMEDIO DIARIO ▼	
	MONTO		
Saldo inicial del período	\$ 0.00	En el Período (del 01 Dic al 31 Dic)	\$ 0.00
(+) Depósitos	\$ 0.00	Días que comprende el período	031
(-) Retiros	\$ 0.00	Acumulado anual	\$ 0.00
(+) Intereses Netos Ganados	\$ 0.00	Días que comprende el período anual	366
(-) Total de Comisiones cobradas	\$ 0.00	▼ CALCULO DE INTERESES DEVENGADOS ▼	
(-) IVA sobre comisiones (16%)	\$ 0.00	Intereses Tasa Bruta Anual 0.00%	\$ 0.00
Saldo Actual	\$ 0.00	Retención de IDE	\$ 0.00
Saldo Disponible al día*	\$ 0.00	Retención de ISR	\$ 0.00
Saldo Mínimo requerido	\$ 0.00	Intereses Netos Ganados	\$ 0.00

▼ DETALLE DE OPERACIONES ▼					
FECHA	DESCRIPCION DEL CARGO/ ABONO	MONEDA	MONTO DEL RETIRO	MONTO DEL DEPOSITO	SALDO
30-NOV-16	SALDO ANTERIOR SIN MOVIMIENTOS				0.00

(Saldo inicial de \$25.14)

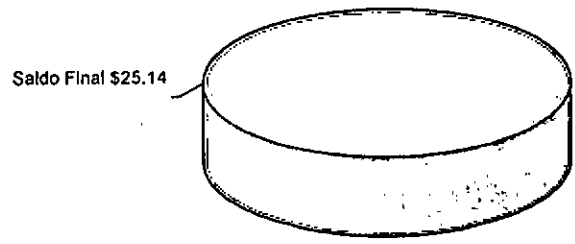

1059

Cuando no reciba su estado de cuenta durante los 20 días siguientes de la fecha de corte, y no haya dado instrucciones para que no se le envíe, favor de solicitarlo en su sucursal.

Podrá consultar la información de las comisiones de todos los bancos con fines informativos y de comparación en la CONDUSEF al teléfono 01 800 999 8080 y en la página electrónica: www.condusef.gob.mx

linea DIRECTA
 para su compra
 México, D.F. (55) 5140 5440
 Monterrey (81) 8134 9440
 Cuauhtémoc (33) 3649 9040
 Resto del país 01 800 0181742
 (1473742)
BANORTE
www.banorte.com

Banco Mercantil del Norte, S.A. Institución de Banca Múltiple Grupo Financiero Banorte Av. Revolución No. 3000, Colonia Primavera, C.P. 64830, Monterrey, Nuevo León. RFC. BMN930209927.

Banco Mercantil del Norte, S.A. Institución de Banca Múltiple, Grupo Financiero Banorte recibe las consultas, reclamaciones o aclaraciones, en su Unidad Especializada de Atención a Usuarios, ubicada en Av. Paseo de la Reforma No. 505 Piso 43 Colonia Cuauhtémoc C.P. 06500 Delegación Cuauhtémoc, México, D.F. y por Correo Electrónico une@banorte.com o Teléfono 01 800 627 22 92, así como en cualquiera de sus sucursales u oficinas. En el caso de no obtener una respuesta satisfactoria, podrá acudir a la Comisión Nacional para la Protección y Defensa de los Usuarios de Servicios Financieros www.condusef.gob.mx con número telefónico de atención en el Distrito Federal (55) 53400999 y desde el interior de la República el 01 800 999 8080

Advertencia:
 Incumplir tus obligaciones te puede generar comisiones.

El presente Estado de Cuenta no es un comprobante fiscal



Los productos anteriormente descritos se encuentran protegidos por el Instituto para la Protección del Ahorro Bancario (IPAB) hasta por un monto equivalente a 400,000 UDIS por cliente por Institución, lo anterior, de conformidad con las disposiciones legales que regulan a dicho Instituto.
 Visita la página www.ipab.org.mx

REFERENCIA DE ABREVIACIONES:

R.F.C.: Registro Federal de Causantes - CLABE: Clave Bancaria Estandarizada - I.V.A.: Impuesto al Valor Agregado - I.S.R.: Impuesto Sobre la Renta - S.B.C: Saldo salvo Buen Cobro - DISP.: Disposición/Dispersión - ATM.: Cajero Automático - BTE.: Banorte - CPA.: Compra - DEP.: Depósito - COM.: Comisión - INTBC.: Interbancaria - O/B.: Otro Banco - CHEQ/CHQ.: Cheque - LIQ.: Liquidación (Pago) - INT.: Interés (es) - EDO.: Estado - CTA.: Cuenta - CAM.: Cámara de Compensación - ABO.: Abono - CAP.: Capital - INV.: Inversión - PZO.: Plazo - DEV.: Devolución - REV.: Reverso - CONS.: Consulta. - VEN.: Ventanilla

No. de cliente	07597888
RFC	MVG85010IT56
Plaza	9588 PLAZA SAN LUIS POTOSI
Sucursal	0849 MATEHUALA
Teléfonos Sucursal	8821210
Dirección Sucursal	CONSTITUCION 14 CENTRO
Período	De 01/Diciembre/2016 al 31/Diciembre/2016
Fecha de corte	31/Diciembre/2016
Página	3 de 3

▼ INFORME DE DEPÓSITOS EN EFECTIVO MAYORES A \$15,000 PESOS ▼

MUNICIPIO DE VILLA DE GUADALUPE SLP
 CALLE IGNACIO ALDAMA 31, CENTRO VILLA DE GUADALUPE S.L.P. C.P. 78850
 RFC: MVG85010IT56

DEL MES DE **DECIEMBRE** DE 2016 NO. DE CLIENTE: **07597888**

EXCEDENTES DE DEPOSITOS	\$	22,736.40
TIPO DE CAMBIO	\$	20.7314
RESUMEN DEL EJERCICIO 2016		
MONTO EXCEDENTE DE DEPOSITOS	\$	974,540.14

*Los depósitos en efectivo presentados en el presente informe, son aquellos que exceden la cantidad de \$15,000 (Quince mil pesos 00/100) de forma acumulada en todas las cuentas bajo la titularidad del cliente, dentro de un mes calendario.

BANCO MERCANTIL DEL NORTE S.A., INSTITUCION DE BANCA MULTIPLE
 GRUPO FINANCIERO BANORTE,
 AV. REVOLUCION NO. 3000, COLONIA PRIMAVERA, C.P. 64830, MONTERREY, N.L.
 RFC: BMN930209927

AVISO DE PRIVACIDAD

El artículo tercero transitorio de la Ley para la Protección de Datos Personales en Posesión de Particulares (LPDPPP) establece que los responsables expedirán el aviso de privacidad de conformidad con lo dispuesto en los artículos 16 y 17 de la LPDPPP. Por lo anterior, ponemos a su disposición nuestro aviso de privacidad en www.banorte.com. Se presume que usted consiente tácitamente en el tratamiento de sus datos mientras no manifieste su oposición.

1060

MUNICIPIO DE VILLA DE GUADALUPE
ESTADO DE SAN LUIS POTOSI
AUXILIAR POR CUENTAS DE REGISTRO

(Todas las cuentas) PERIODO SELECCIONADO DEL 01-dic-2016 AL 31-dic-2016

o. CUENTA/Concepto de la cuenta			SALDO			
Fecha	Cheque	No Póliza / Concepto por movimiento	INICIAL	DEBE	HABER	SALDO FINAL
12-09-008 -->		INFRA 2015 Cta 0268593771	25.14	0.00	0.00	25.14

1061



MUNICIPIO DE VILLA DE GUADALUPE

CONCILIACION BANCARIA DEL 01 AL 31 DE DICIEMBRE DE 2016
BANORTE FORTALECIMIENTO 2015 CUENTA No. 0268594910

	SALDO SEGÚN LIBROS	\$ 463.86
MAS:	ABONAMOS Y NO CARGAN:	\$ -
		<hr/>
		\$ -
		\$ 463.86
MAS:	CARGAN Y NO ABONAMOS	
MENOS:	ABONAN Y NO CARGAMOS:	1062
MENOS:	CARGAMOS Y NO ABONAN:	
		<hr/>
		\$ -
		<hr/>
		\$ 463.86
	SALDO SEGÚN BANCO	<u><u>\$ 463.86</u></u>

FORTALECIMIENTO 2015
MUNICIPIO DE VILLA DE GUADALUPE SLP
CALLE IGNACIO ALDAMA 31
CENTRO
VILLA DE GUADALUPE S.L.P.
SUCURSAL 0849 MATEHUALA
CORREO

C.P. 78850



No. de cliente 07597888
RFC MVG850101T56
Plaza 9588 PLAZA SAN LUIS POTOSI
Sucursal 0849 MATEHUALA
Teléfonos Sucursal 8821210
Dirección Sucursal CONSTITUCION 14 CENTRO
Período De 01/Diciembre/2016 al 31/Diciembre/2016
Fecha de corte 31/Diciembre/2016
Página 1 de 3

NO. CUENTA	0268594910
GANANCIA ANUAL TOTAL (GAT) ¹	
GAT NOMINAL	N/A %
GAT REAL ²	N/A %
(+) INTERESES APLICABLES	\$ 0.00
(-) TOTAL DE COMISIONES COBRADAS	\$ 0.00

NO. CUENTA	0268595618
GANANCIA ANUAL TOTAL (GAT) ¹	
GAT NOMINAL	0.00 %
GAT REAL ²	-3.96 %
(+) INTERESES APLICABLES	\$ 0.00
(-) TOTAL DE COMISIONES COBRADAS	\$ 0.00

Enlace Global PM C/Intereses
Diciembre 2016

¹ Antes de Impuestos

² La GAT REAL es el rendimiento que obtendría después de descontar la inflación estimada

▼ RESUMEN INTEGRAL ▼

PRODUCTO/SERVICIO	CUENTA	SALDO ANTERIOR	SALDO AL CORTE
ENLACE GLOBAL PM C/INTERESES	0268594910	\$ 463.86	\$ 463.86
INVERSION GLOBAL PM	0268595618	\$ 0.00	\$ 0.00
TOTAL		\$ 463.86	\$ 463.86

▼ Enlace Global Pm C/Intereses ▼

No. de CUENTA: 0268594910

DIVISA: PESOS

CLABE: 072 709 00268594910 1

▼ RESUMEN DEL PERIODO ▼

	MONTO
Saldo inicial del período	\$ 463.86
(+) Depósitos	\$ 0.00
(-) Retiros	\$ 0.00
(+) Intereses Netos Ganados	\$ 0.00
(-) Comisiones Cobradas	\$ 0.00
(-) IVA sobre comisiones (16%)	\$ 0.00
Saldo Actual	\$ 463.86
Saldo Disponible al día*	\$ 463.86
Saldo Mínimo requerido	\$ 0.00

▼ *SALDO NO DISPONIBLE AL DIA ▼

	MONTO
Depósitos de cheques S.B.C.	\$ 0.00
Comisiones Pendientes de aplicar	\$ 0.00
Compras no aplicadas	\$ 0.00
Total	\$ 0.00

▼ SALDO PROMEDIO DIARIO ▼

	MONTO
En el Período (del 01 Dic al 31 Dic)	\$ 463.86
Días que comprende el período	031
Acumulado anual	\$ 463.86
Días que comprende el período anual	366

▼ CALCULO DE INTERESES DEVENGADOS ▼

Intereses Tasa Bruta Anual 0.00%	\$ 0.00
Retención de IDE	\$ 0.00
Retención de ISR	\$ 0.00
Intereses Netos Ganados	\$ 0.00

▼ RESUMEN DE COMISIONES ▼

CHEQUES	
Cheques girados	0
Cheques girados sin comisión	0
Cheques girados con comisión	0
Importe de la comisión	\$ 0.00
Por cheques devueltos	\$ 0.00
OTRAS COMISIONES	\$ 0.00

▼ COMPORTAMIENTO DE TARJETA DE DEBITO ▼

Uso en cajeros automáticos	\$ 0.00
Compras en comercios	\$ 0.00
Uso en sucursales	\$ 0.00
Total Uso del débito	\$ 0.00

1063⁰⁰

La fecha de corte coincide con la fecha de terminación del periodo que se señala en el presente estado de cuenta. Las operaciones efectuadas durante días no laborales o después de la hora de corte de fin de día serán consideradas en nuestra contabilidad como realizadas en el siguiente día hábil bancario. Usted dispone de 90 días después de la fecha de corte para objetar la información contenida en su estado de cuenta, de no hacerlo se asumirá su conformidad al respecto.

▼ DETALLE DE OPERACIONES ▼					
FECHA	DESCRIPCION DEL CARGO/ ABONO	MONEDA	MONTO DEL RETIRO	MONTO DEL DEPOSITO	SALDO
30-NOV-16	SALDO ANTERIOR SIN MOVIMIENTOS				463.86

AVISO

¡DESCUBRA LAS VENTAJAS QUE LE OFRECE EL SERVICIO DE DEPOSITOS REMOTOS!
REALICE DEPOSITOS CON CHEQUES DESDE LA COMODIDAD DE SU OFICINA Y EVITE FILAS EN SUCURSAL,
LOS DEPOSITOS REALIZADOS CON CHEQUES BANORTE SE REFLEJARAN EN SU CUENTA EL MISMO DIA,
LA COMISION MENSUAL ES DE \$300 Y \$1 POR CADA CHEQUE PROCESADO.
PARA MAYOR INFORMACION LO INVITAMOS A CONTACTAR A SU EJECUTIVO DE CUENTA.

▼ INVERSION GLOBAL PM ▼

CONTRATO: 0268595618 DIVISA: PESOS CLABE: 072 709 00268595618 1

▼ RESUMEN DEL PERIODO ▼			▼ SALDO PROMEDIO DIARIO ▼	
	MONTO			
Saldo inicial del período	\$ 0.00	En el Período (del 01 Dic al 31 Dic)	\$	0.00
(+) Depósitos	\$ 0.00	Días que comprende el período		031
(-) Retiros	\$ 0.00	Acumulado anual	\$	0.00
(+) Intereses Netos Ganados	\$ 0.00	Días que comprende el período anual		366
(-) Total de Comisiones cobradas	\$ 0.00	▼ CALCULO DE INTERESES DEVENGADOS ▼		
(-) IVA sobre comisiones (16%)	\$ 0.00	Intereses Tasa Bruta Anual 0.00%	\$	0.00
Saldo Actual	\$ 0.00	Retención de IDE	\$	0.00
Saldo Disponible al día*	\$ 0.00	Retención de ISR	\$	0.00
Saldo Mínimo requerido	\$ 0.00	Intereses Netos Ganados	\$	0.00

▼ DETALLE DE OPERACIONES ▼					
FECHA	DESCRIPCION DEL CARGO/ ABONO	MONEDA	MONTO DEL RETIRO	MONTO DEL DEPOSITO	SALDO
30-NOV-16	SALDO ANTERIOR SIN MOVIMIENTOS				0.00
(Saldo inicial de \$463.86)					

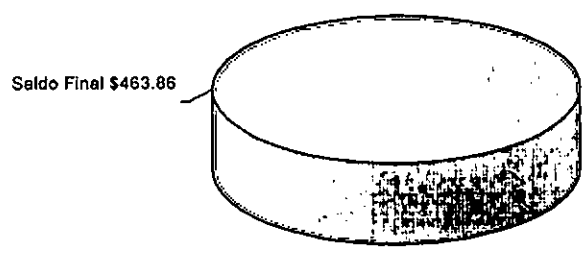

1064

REFERENCIA DE ABREVIACIONES:

R.F.C.: Registro Federal de Causantes - CLABE: Clave Bancaria Estandarizada - I.V.A.: Impuesto al Valor Agregado - I.S.R.: Impuesto Sobre la Renta - S.B.C: Saldo salvo Buen Cobro - DISP.: Disposición/Dispersión - ATIA.: Cajero Automático - BTE.: Banorte - CPA.: Compra - DEP.: Depósito - COM.: Comisión - INTBC.: Interbancaria - OJB.: Otro Banco - CHEQ/CHQ.: Cheque - LIQ.: Liquidación (Pago) - INT.: Interés (es) - EDO.: Estado - CTA.: Cuenta - CAM.: Cámara de Compensación - ABO.: Abono - CAP.: Capital - INV.: Inversión - PZO.: Plazo - DEV.: Devolución - REV.: Reverso - CONS.: Consulta. - VEN.: Ventanilla

Cuando no reciba su estado de cuenta durante los 20 días siguientes de la fecha de corte, y no haya dado instrucciones para que no se le envíe, favor de solicitarlo en su sucursal.

Podrá consultar la información de las comisiones de todos los bancos con fines informativos y de comparación en la CONDUSEF al teléfono 01 800 999 8080 y en la página electrónica: www.condusef.gob.mx

línea DIRECTA
 para su empresa
 México, D.F. (55) 5140 5640
 Monterrey (81) 8134 9640
 Cuauhtémoc (52) 3669 9940
 Resto del país 01 800 DIRECTA (3473182)
 PERMANENTE
www.banorte.com

Banco Mercantil del Norte, S.A. Institución de Banca Múltiple Grupo Financiero Banorte Av. Revolución No. 3000, Colonia Primavera, C.P. 64830, Monterrey, Nuevo León. RFC. BMN930209927.

Banco Mercantil del Norte, S.A. Institución de Banca Múltiple, Grupo Financiero Banorte recibe las consultas, reclamaciones o aclaraciones, en su Unidad Especializada de Atención a Usuarios, ubicada en Av. Paseo de la Reforma No. 505 Piso 43 Colonia Cuauhtémoc C.P. 06500 Delegación Cuauhtémoc, México, D.F. y por Correo Electrónico une@banorte.com o Teléfono 01 800 627 22 92, así como en cualquiera de sus sucursales u oficinas. En el caso de no obtener una respuesta satisfactoria, podrá acudir a la Comisión Nacional para la Protección y Defensa de los Usuarios de Servicios Financieros www.condusef.gob.mx con número telefónico de atención en el Distrito Federal (55) 53400999 y desde el interior de la República el 01 800 999 8080

Advertencia:
 Incumplir tus obligaciones te puede generar comisiones.

El presente Estado de Cuenta no es un comprobante fiscal



Los productos anteriormente descritos se encuentran protegidos por el Instituto para la Protección del Ahorro Bancario (IPAB) hasta por un monto equivalente a 400,000 UDIS por cliente por institución, lo anterior, de conformidad con las disposiciones legales que regulan a dicho Instituto.
 Visite la página www.ipab.org.mx

No. de cliente	07597888
RFC	MVG850101T56
Plaza	9588 PLAZA SAN LUIS POTOSI
Sucursal	0849 MATEHUALA
Teléfonos Sucursal	8821210
Dirección Sucursal	CONSTITUCION 14 CENTRO
Período	De 01/Diciembre/2016 al 31/Diciembre/2016
Fecha de corte	31/Diciembre/2016
Página	3 de 3

▼ **INFORME DE DEPÓSITOS EN EFECTIVO MAYORES A \$15,000 PESOS** ▼

MUNICIPIO DE VILLA DE GUADALUPE SLP
 CALLE IGNACIO ALDAMA 31, CENTRO VILLA DE GUADALUPE S.L.P. C.P. 78850
 RFC: MVG850101T56

DEL MES DE **DICIEMBRE** DE 2016 NO. DE CLIENTE: **07597888**

EXCEDENTES DE DEPOSITOS	\$	22,736.40
TIPO DE CAMBIO	\$	20.7314
RESUMEN DEL EJERCICIO 2016		
MONTO EXCEDENTE DE DEPOSITOS	\$	974,540.14

*Los depósitos en efectivo presentados en el presente informe, son aquellos que exceden la cantidad de \$15,000 (Quince mil pesos 00/100) de forma acumulada en todas las cuentas bajo la titularidad del cliente, dentro de un mes calendario.

BANCO MERCANTIL DEL NORTE S.A., INSTITUCION DE BANCA MULTIPLE
 GRUPO FINANCIERO BANORTE,
 AV. REVOLUCION NO. 3000, COLONIA PRIMAVERA, C.P. 64830, MONTERREY, N.L.
 RFC: BMN930209927

AVISO DE PRIVACIDAD

El artículo tercero transitorio de la Ley para la Protección de Datos Personales en Posesión de Particulares (LPDPPP) establece que los responsables expedirán el aviso de privacidad de conformidad con lo dispuesto en los artículos 16 y 17 de la LPDPPP. Por lo anterior, ponemos a su disposición nuestro aviso de privacidad en www.banorte.com. Se presume que usted consiente tácitamente en el tratamiento de sus datos mientras no manifieste su oposición.

1065

MUNICIPIO DE VILLA DE GUADALUPE
ESTADO DE SAN LUIS POTOSI
AUXILIAR POR CUENTAS DE REGISTRO

(Todas las cuentas) PERIODO SELECCIONADO DEL 01-dic-2016 AL 31-dic-2016

No. CUENTA/Concepto de la cuenta			SALDO			SALDO FINAL
Fecha	Cheque	No Póliza / Concepto por movimiento	INICIAL	DEBE	HABER	
1112-09-009 -->		FORTA 2015 Cta 0268594910	463.86	0.00	0.00	463.86

1066



MUNICIPIO DE VILLA DE GUADALUPE

CONCILIACION BANCARIA AL 01 AL 31 DE DICIEMBRE DE 2016.
BANORTE RAMO 28 2015 CUENTA No. 0268608031

	SALDO SEGÚN LIBROS	\$ 426.77
MAS:	ABONAMOS Y NO CARGAN:	\$ -
		<hr/>
		\$ -
MAS:	CARGAN Y NO ABONAMOS	\$ 426.77
MENOS:	ABONAN Y NO CARGAMOS:	
MENOS:	CARGAMOS Y NO ABONAN:	
		<hr/>
		\$ -
	SALDO SEGÚN BANCO	<u>\$ 426.77</u>

1067

RAMO 28 2015
MUNICIPIO DE VILLA DE GUADALUPE SLP
CALLE IGNACIO ALDAMA 31
CENTRO
VILLA DE GUADALUPE S.L.P.
SUCURSAL 0849 MATEHUALA
CORREO

C.P. 78850



No. de cliente	07597888
RFC	MVG850101T56
Plaza	9588 PLAZA SAN LUIS POTOSI
Sucursal	0849 MATEHUALA
Teléfonos Sucursal	8821210
Dirección Sucursal	CONSTITUCION 14 CENTRO
Período	De 01/Diciembre/2016 al 31/Diciembre/2016
Fecha de corte	31/Diciembre/2016
Página	1 de 3

NO. CUENTA	0268608031
GANANCIA ANUAL TOTAL (GAT) ¹	N/A %
GAT NOMINAL	N/A %
GAT REAL ²	0.00
(+) INTERESES APLICABLES	\$ 0.00
(-) TOTAL DE COMISIONES COBRADAS	\$ 0.00

NO. CUENTA	0268608442
GANANCIA ANUAL TOTAL (GAT) ¹	0.00 %
GAT NOMINAL	-3.96 %
GAT REAL ²	0.00
(+) INTERESES APLICABLES	\$ 0.00
(-) TOTAL DE COMISIONES COBRADAS	\$ 0.00

Enlace Global PM C/Intereses
Diciembre 2016

¹ Antes de Impuestos

² La GAT REAL es el rendimiento que obtendría después de descontar la inflación estimada

▼ RESUMEN INTEGRAL ▼

PRODUCTO/SERVICIO	CUENTA	SALDO ANTERIOR	SALDO AL CORTE
ENLACE GLOBAL PM C/INTERESES	0268608031	\$ 426.77	\$ 426.77
INVERSION GLOBAL PM	0268608442	\$ 0.00	\$ 0.00
TOTAL		\$ 426.77	\$ 426.77

▼ Enlace Global Pm C/Intereses ▼

No. de CUENTA: 0268608031

DIVISA: PESOS

CLABE: 072 709 00268608031 5

▼ RESUMEN DEL PERIODO ▼

	MONTO
Saldo inicial del período	\$ 426.77
(+) Depósitos	\$ 0.00
(-) Retiros	\$ 0.00
(+) Intereses Netos Ganados	\$ 0.00
(-) Comisiones Cobradas	\$ 0.00
(-) IVA sobre comisiones (16%)	\$ 0.00
Saldo Actual	\$ 426.77
Saldo Disponible al día*	\$ 426.77
Saldo Mínimo requerido	\$ 0.00

▼ *SALDO NO DISPONIBLE AL DÍA ▼

	MONTO
Depósitos de cheques S.B.C.	\$ 0.00
Comisiones Pendientes de aplicar	\$ 0.00
Compras no aplicadas	\$ 0.00
Total	\$ 0.00

▼ SALDO PROMEDIO DIARIO ▼

	MONTO
En el Período (del 01 Dic al 31 Dic)	\$ 426.77
Días que comprende el período	031
Acumulado anual	\$ 426.77
Días que comprende el período anual	366

▼ CALCULO DE INTERESES DEVENGADOS ▼

Intereses Tasa Bruta Anual 0.00%	\$ 0.00
Retención de IDE	\$ 0.00
Retención de ISR	\$ 0.00
Intereses Netos Ganados	\$ 0.00

▼ RESUMEN DE COMISIONES ▼

CHEQUES	
Cheques girados	0
Cheques girados sin comisión	0
Cheques girados con comisión	0
Importe de la comisión	\$ 0.00
Por cheques devueltos	\$ 0.00
OTRAS COMISIONES	\$ 0.00

▼ COMPORTAMIENTO DE TARJETA DE DEBITO ▼

Uso en cajeros automáticos	\$ 0.00
Compras en comercios	\$ 0.00
Uso en sucursales	\$ 0.00
Total Uso del débito	\$ 0.00

1068

▼ DETALLE DE OPERACIONES ▼					
FECHA	DESCRIPCION DEL CARGO/ ABONO	MONEDA	MONTO DEL RETIRO	MONTO DEL DEPOSITO	SALDO
30-NOV-16	SALDO ANTERIOR SIN MOVIMIENTOS				426.77

AVISO

¡DESCUBRA LAS VENTAJAS QUE LE OFRECE EL SERVICIO DE DEPOSITOS REMOTOS!
REALICE DEPOSITOS CON CHEQUES DESDE LA COMODIDAD DE SU OFICINA Y EVITE FILAS EN SUCURSAL,
LOS DEPOSITOS REALIZADOS CON CHEQUES BANORTE SE REFLEJARAN EN SU CUENTA EL MISMO DIA,
LA COMISION MENSUAL ES DE \$300 Y \$1 POR CADA CHEQUE PROCESADO.
PARA MAYOR INFORMACION LO INVITAMOS A CONTACTAR A SU EJECUTIVO DE CUENTA.

▼ INVERSION GLOBAL PM ▼		
CONTRATO: 0268608442	DIVISA: PESOS	CLABE: 072 709 00268608442 1

▼ RESUMEN DEL PERIODO ▼		▼ SALDO PROMEDIO DIARIO ▼	
	MONTO	En el Período (del 01 Dic al 31 Dic)	\$ 0.00
Saldo inicial del período	\$ 0.00	Días que comprende el período	031
(+) Depósitos	\$ 0.00	Acumulado anual	\$ 0.00
(-) Retiros	\$ 0.00	Días que comprende el período anual	366
(+) Intereses Netos Ganados	\$ 0.00	▼ CALCULO DE INTERESES DEVENGADOS ▼	
(-) Total de Comisiones cobradas	\$ 0.00	Intereses Tasa Bruta Anual 0.00%	\$ 0.00
(-) IVA sobre comisiones (16%)	\$ 0.00	Retención de IDE	\$ 0.00
Saldo Actual	\$ 0.00	Retención de ISR	\$ 0.00
Saldo Disponible al día*	\$ 0.00	Intereses Netos Ganados	\$ 0.00
Saldo Mínimo requerido	\$ 0.00		

▼ DETALLE DE OPERACIONES ▼					
FECHA	DESCRIPCION DEL CARGO/ ABONO	MONEDA	MONTO DEL RETIRO	MONTO DEL DEPOSITO	SALDO
30-NOV-16	SALDO ANTERIOR SIN MOVIMIENTOS				0.00

(Saldo inicial de \$426.77)

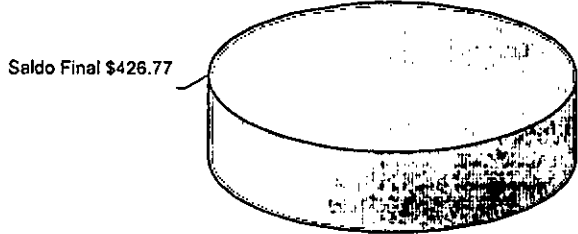

1069

REFERENCIA DE ABREVIACIONES:

R.F.C.: Registro Federal de Causantes - CLABE: Clave Bancaria Estandarizada - I.V.A.: Impuesto al Valor Agregado - I.S.R.: Impuesto Sobre la Renta
 - S.B.C: Saldo salvo Buen Cobro - DISP: Disposición/Dispersión - ATM.: Cajero Automático - BTE.: Banorte - CPA: Compra - DEP.: Depósito - COM.: Comisión
 - INTBC.: Interbancaria - O/B.: Otro Banco - CHEQ/CHQ.: Cheque - LIQ.: Liquidación (Pago) - INT.: Interés (es) - EDO.: Estado - CTA.: Cuenta - CAM.: Cámara
 de Compensación - ABO.: Abono - CAP.: Capital - INV.: Inversión - PZO.: Plazo - DEV.: Devolución - REV.: Reverso - CONS.: Consulta. - VEN.: Ventanilla

Cuando no reciba su estado de cuenta durante los 20 días siguientes de la fecha de corte, y no haya dado instrucciones para que no se le envíe, favor de solicitarlo en su sucursal.

Podrá consultar la información de las comisiones de todos los bancos con fines informativos y de comparación en la CONDUSEF al teléfono 01 800 999 8080 y en la página electrónica: www.condusef.gob.mx



www.banorte.com

Banco Mercantil del Norte, S.A. Institución de Banca Múltiple Grupo Financiero Banorte Av. Revolución No. 3000, Colonia Primavera, C.P. 64830, Monterrey, Nuevo León. RFC. BMN930209927.

Banco Mercantil del Norte, S.A. Institución de Banca Múltiple, Grupo Financiero Banorte recibe las consultas, reclamaciones o aclaraciones, en su Unidad Especializada de Atención a Usuarios, ubicada en Av. Paseo de la Reforma No. 505 Piso 43 Colonia Cuahuhtémoc C.P. 06500 Delegación Cuahuhtémoc, México, D.F. y por Correo Electrónico une@banorte.com o Teléfono 01 800 627 22 92, así como en cualquiera de sus sucursales u oficinas. En el caso de no obtener una respuesta satisfactoria, podrá acudir a la Comisión Nacional para la Protección y Defensa de los Usuarios de Servicios Financieros www.condusef.gob.mx con número telefónico de atención en el Distrito Federal (55) 53400999 y desde el interior de la República el 01 800 999 8080

Advertencia:
Incumplir tus obligaciones te puede generar comisiones.

El presente Estado de Cuenta no es un comprobante fiscal



Los productos anteriormente descritos se encuentran protegidos por el Instituto para la Protección del Ahorro Bancario (IPAB) hasta por un monto equivalente a 400,000 UDIS por cliente por Institución, lo anterior, de conformidad con las disposiciones legales que regulan a dicho Instituto.

No. de cliente	07597888
RFC	MVG850101T56
Plaza	9588 PLAZA SAN LUIS POTOSI
Sucursal	0849 MATEHUALA
Teléfonos Sucursal	8821210
Dirección Sucursal	CONSTITUCION 14 CENTRO
Período	De 01/Diciembre/2016 al 31/Diciembre/2016
Fecha de corte	31/Diciembre/2016
Página	3 de 3

INFORME DE DEPÓSITOS EN EFECTIVO MAYORES A \$15,000 PESOS

MUNICIPIO DE VILLA DE GUADALUPE SLP
 CALLE IGNACIO ALDAMA 31, CENTRO VILLA DE GUADALUPE S.L.P. C.P. 78850
 RFC: MVG850101T56

DEL MES DE DICIEMBRE DE 2016 NO. DE CLIENTE: **07597888**

EXCEDENTES DE DEPOSITOS	\$	22,736.40
TIPO DE CAMBIO	\$	20.7314
RESUMEN DEL EJERCICIO 2016		
MONTO EXCEDENTE DE DEPOSITOS	\$	974,540.14

*Los depósitos en efectivo presentados en el presente informe, son aquellos que exceden la cantidad de \$15,000 (Quince mil pesos 00/100) de forma acumulada en todas las cuentas bajo la titularidad del cliente, dentro de un mes calendario.

BANCO MERCANTIL DEL NORTE S.A., INSTITUCION DE BANCA MULTIPLE
 GRUPO FINANCIERO BANORTE,
 AV. REVOLUCION NO. 3000, COLONIA PRIMAVERA, C.P. 64830, MONTERREY, N.L.
 RFC: BMN930209927

AVISO DE PRIVACIDAD

El artículo tercero transitorio de la Ley para la Protección de Datos Personales en Posesión de Particulares (LPDPPP) establece que los responsables expedirán el aviso de privacidad de conformidad con lo dispuesto en los artículos 16 y 17 de la LPDPPP. Por lo anterior, ponemos a su disposición nuestro aviso de privacidad en www.banorte.com. Se presume que usted consiente tácitamente en el tratamiento de sus datos mientras no manifieste su oposición.

1070

MUNICIPIO DE VILLA DE GUADALUPE
ESTADO DE SAN LUIS POTOSI
AUXILIAR POR CUENTAS DE REGISTRO

(Todas las cuentas) PERIODO SELECCIONADO DEL 01-dic-2016 AL 31-dic-2016

No. CUENTA/Concepto de la cuenta			SALDO			
Fecha	Cheque	No Póliza / Concepto por movimiento	INICIAL	DEBE	HABER	SALDO FINAL
112-01-002 -->		RAMO 28 2015 CTA. 0268608031	426.77	0.00	0.00	426.77

1071



MUNICIPIO DE VILLA DE GUADALUPE

CONCILIACION BANCARIA DEL 01 AL 31 DE DICIEMBRE DE 2016
BANORTE FISE 2015 CUENTA No. 0403658800

	SALDO SEGÚN LIBROS	\$ 17,451.92
MAS:	ABONAMOS Y NO CARGAN:	\$ -
		<hr/>
		\$ -
		\$ 17,451.92
MAS:	CARGAN Y NO ABONAMOS	
MENOS:	ABONAN Y NO CARGAMOS:	
MENOS:	CARGAMOS Y NO ABONAN:	
		<hr/>
		\$ -
	SALDO SEGÚN BANCO	<u>\$ 17,451.92</u>

1072

FISE 2015
MUNICIPIO DE VILLA DE GUADALUPE SLP
CALLE IGNACIO ALDAMA 31
CENTRO
VILLA DE GUADALUPE S.L.P.
SUCURSAL 0849 MATEHUALA
CORREO

C.P. 78850



No. de cliente 07597888
RFC MVG850101T56
Plaza 9588 PLAZA SAN LUIS POTOSI
Sucursal 0849 MATEHUALA
Teléfonos Sucursal 8821210
Dirección Sucursal CONSTITUCION 14 CENTRO
Período De 01/Diciembre/2016 al 31/Diciembre/2016
Fecha de corte 31/Diciembre/2016
Página 1 de 3

NO. CUENTA	0403658800
GANANCIA ANUAL TOTAL (GAT) ¹	
GAT NOMINAL	N/A %
GAT REAL ²	N/A %
(+) INTERESES APLICABLES	\$ 1.95
(-) TOTAL DE COMISIONES COBRADAS	\$ 0.00

1073

Enlace Global PM C/Intereses
Diciembre 2016

¹ Antes de Impuestos

² La GAT REAL es el rendimiento que obtendría después de descontar la inflación estimada

▼ RESUMEN INTEGRAL ▼

PRODUCTO/SERVICIO	CUENTA	SALDO ANTERIOR	SALDO AL CORTE
ENLACE GLOBAL PM C/INTERESES	0403658800	\$ 17,449.97	\$ 17,451.92
TOTAL		\$ 17,449.97	\$ 17,451.92

▼ Enlace Global Pm C/Intereses ▼

No. de CUENTA: 0403658800

DIVISA: PESOS

CLABE: 072 709 00403658800 9

▼ RESUMEN DEL PERIODO ▼

	MONTO
Saldo inicial del período	\$ 17,449.97
(+) Depósitos	\$ 0.00
(-) Retiros	\$ 0.00
(+) Intereses Netos Ganados	\$ 1.95
(-) Comisiones Cobradas	\$ 0.00
(-) IVA sobre comisiones (16%)	\$ 0.00
Saldo Actual	\$ 17,451.92
Saldo Disponible al día*	\$ 17,451.92
Saldo Mínimo requerido	\$ 10,000.00

▼*SALDO NO DISPONIBLE AL DÍA ▼

	MONTO
Depósitos de cheques S.B.C.	\$ 0.00
Comisiones Pendientes de aplicar	\$ 0.00
Compras no aplicadas	\$ 0.00
Total	\$ 0.00

▼ SALDO PROMEDIO DIARIO ▼

	MONTO
En el Período (del 01 Dic al 31 Dic)	\$ 17,449.97
Días que comprende el período	031
Acumulado anual	\$ 84,114.89
Días que comprende el período anual	332

▼ CALCULO DE INTERESES DEVENGADOS ▼

Intereses Tasa Bruta Anual 0.13%	\$ 1.95
Retención de IDE	\$ 0.00
Retención de ISR	\$ 0.00
Intereses Netos Ganados	\$ 1.95

▼ RESUMEN DE COMISIONES ▼

CHEQUES	
Cheques girados	0
Cheques girados sin comisión	0
Cheques girados con comisión	0
Importe de la comisión	\$ 0.00
Por cheques devueltos	\$ 0.00
OTRAS COMISIONES	\$ 0.00

▼ COMPORTAMIENTO DE TARJETA DE DEBITO ▼

Uso en cajeros automáticos	\$ 0.00
Compras en comercios	\$ 0.00
Uso en sucursales	\$ 0.00
Total Uso del débito	\$ 0.00

La fecha de corte coincide con la fecha de terminación del período que se señala en el presente estado de cuenta. Las operaciones efectuadas durante días no laborales o después de la hora de corte de fin de día serán consideradas en nuestra contabilidad como realizadas en el siguiente día hábil bancario. Usted dispone de 90 días después de la fecha de corte para objetar la información contenida en su estado de cuenta, de no hacerlo se asumirá su conformidad al respecto.

▼ DETALLE DE OPERACIONES ▼

FECHA	DESCRIPCION DEL CARGO/ ABOÑO	MONEDA	MONTO DEL RETIRO	MONTO DEL DEPOSITO	SALDO
30-NOV-16	SALDO ANTERIOR				17,449.97
30-DIC-16	LIQ.INT.S/TASA LIQ 2016-12-31	MXP		1.95	17,451.92

¡DESCUBRA LAS VENTAJAS QUE LE OFRECE EL SERVICIO DE DEPOSITOS REMOTOS!
 REALICE DEPOSITOS CON CHEQUES DESDE LA COMODIDAD DE SU OFICINA Y EVITE FILAS EN SUCURSAL,
 LOS DEPOSITOS REALIZADOS CON CHEQUES BANORTE SE REFLEJARAN EN SU CUENTA EL MISMO DIA,
 LA COMISION MENSUAL ES DE \$300 Y \$1 POR CADA CHEQUE PROCESADO.
 PARA MAYOR INFORMACION LO INVITAMOS A CONTACTAR A SU EJECUTIVO DE CUENTA.

(Saldo inicial de \$17,449.97)

Saldo Final \$17,451.92

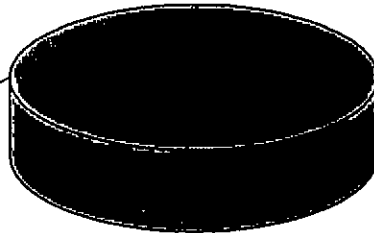

1074

REFERENCIA DE ABREVIACIONES:

R.F.C.: Registro Federal de Causantes - CLABE: Clave Bancaria Estandarizada - I.V.A.: Impuesto al Valor Agregado - I.S.R.: Impuesto Sobre la Renta
 - S.B.C: Saldo salvo Buen Cobro - DISP.: Disposición/Dispersión - ATM.: Cajero Automático - BTE.: Banorte - CPA.: Compra - DEP.: Depósito - COM.: Comisión
 -INTBC.: Interbancaria - O/B.: Otro Banco - CHEQ/CHQ.: Cheque - LIQ.: Liquidación (Pago) - INT.: Interés (es) - EDO.: Estado - CTA.: Cuenta - CAM.: Cámara
 de Compensación - ABO.: Abono - CAP.: Capital - INV.: Inversión - PZO.: Plazo - DEV.: Devolución - REV.: Reverso - CONS.: Consulta. - VEN.: Ventanilla

Cuando no reciba su estado de cuenta durante los 20 días siguientes de la fecha de corte, y no haya dado instrucciones para que no se le envíe, favor de solicitarlo en su sucursal.

Podrá consultar la información de las comisiones de todos los bancos con fines informativos y de comparación en la CONDUSEF al teléfono 01 800 999 8080 y en la página electrónica:

www.condusef.gob.mx

línea DIRECTA
 para su empresa
 México, D.F. (55) 5140 5640
 Monterrey (81) 8136 9640
 Guadalajara (33) 2669 9040
 Resto del país 01 800 DIRECTA
 (3471782)

PERANPELUX

www.banorte.com

Banco Mercantil del Norte, S.A. Institución de Banca Múltiple Grupo Financiero Banorte Av. Revolución No. 3000, Colonia Primavera, C.P. 64830, Monterrey, Nuevo León. RFC. BMN930209927.

Banco Mercantil del Norte, S.A. Institución de Banca Múltiple, Grupo Financiero Banorte recibe las consultas, reclamaciones o aclaraciones, en su Unidad Especializada de Atención a Usuarios, ubicada en Av. Paseo de la Reforma No. 505 Piso 43 Colonia Cuauhtémoc C.P. 06500 Delegación Cuauhtémoc, México, D.F. y por Correo Electrónico une@banorte.com o Teléfono 01 800 627 22 92, así como en cualquiera de sus sucursales u oficinas. En el caso de no obtener una respuesta satisfactoria, podrá acudir a la Comisión Nacional para la Protección y Defensa de los Usuarios de Servicios Financieros www.condusef.gob.mx con número telefónico de atención en el Distrito Federal (55) 53400999 y desde el interior de la República el 01 800 999 8080

Advertencia:
 Incumplir tus obligaciones te puede generar comisiones.

El presente Estado de Cuenta no es un comprobante fiscal



Los productos anteriormente descritos se encuentran protegidos por el Instituto para la Protección del Ahorro Bancario (IPAB) hasta por un monto equivalente a 400,000 UDIS por cliente por institución, lo anterior, de conformidad con las disposiciones legales que regulan a dicho Instituto.

Visita la página www.ipab.org.mx

No. de cliente	07597888
RFC	MVG850101T56
Plaza	9588 PLAZA SAN LUIS POTOSI
Sucursal	0849 MATEHUALA
Teléfonos Sucursal	8821210
Dirección Sucursal	CONSTITUCION 14 CENTRO
Período	De 01/Diciembre/2016 al 31/Diciembre/2016
Fecha de corte	31/Diciembre/2016
Página	3 de 3

▼ INFORME DE DEPÓSITOS EN EFECTIVO MAYORES A \$15,000 PESOS ▼

MUNICIPIO DE VILLA DE GUADALUPE SLP
 CALLE IGNACIO ALDAMA 31, CENTRO VILLA DE GUADALUPE S.L.P. C.P. 78850
 RFC: MVG850101T56

DEL MES DE **DECIEMBRE** DE 2016 NO. DE CLIENTE: **07597888**

EXCEDENTES DE DEPOSITOS	\$	22,736.40
TIPO DE CAMBIO	\$	20.7314
RESUMEN DEL EJERCICIO 2016		
MONTO EXCEDENTE DE DEPOSITOS	\$	974,540.14

*Los depósitos en efectivo presentados en el presente informe, son aquellos que exceden la cantidad de \$15,000 (Quince mil pesos 00/100) de forma acumulada en todas las cuentas bajo la titularidad del cliente, dentro de un mes calendario.

BANCO MERCANTIL DEL NORTE S.A., INSTITUCION DE BANCA MULTIPLE
 GRUPO FINANCIERO BANORTE,
 AV. REVOLUCION NO. 3000, COLONIA PRIMAVERA, C.P. 64830, MONTERREY, N.L.
 RFC: BMN930209927

1075

AVISO DE PRIVACIDAD

El artículo tercero transitorio de la Ley para la Protección de Datos Personales en Posesión de Particulares (LPDPPP) establece que los responsables expedirán el aviso de privacidad de conformidad con lo dispuesto en los artículos 16 y 17 de la LPDPPP. Por lo anterior, ponemos a su disposición nuestro aviso de privacidad en www.banorte.com. Se presume que usted consiente tácitamente en el tratamiento de sus datos mientras no manifieste su oposición.

AUXILIAR POR CUENTAS DE REGISTRO

(Todas las cuentas) PERIODO SELECCIONADO DEL 01-dic-2016 AL 31-dic-2016

No. CUENTA/Concepto de la cuenta			SALDO			SALDO FINAL
Fecha	Cheque	No Póliza / Concepto por movimiento	INICIAL	DEBE	HABER	
112-09-012 -->		FISE 2015 CTA. 0403658800	17,449.97	1.95	0.00	17,451.92
31/12/2016	S/N	100562 / INTERESES BANCARIOS FISE 2015 CTA 0403658800, MES DE		1.95		17,451.92

1076



MUNICIPIO DE VILLA DE GUADALUPE

CONCILIACION BANCARIA DEL 01 AL 31 DE DICIEMBRE DE 2016
BANORTE INFRAESTRUCTURA 2015 CUENTA No. 0409497159

MAS: SALDO SEGÚN LIBROS \$ 497,011.70
ABONAMOS Y NO CARGAN:

MAS: \$ -
\$ 497,011.70
CARGAN Y NO ABONAMOS

MENOS: ABONAN Y NO CARGAMOS:

1077

MENOS: CARGAMOS Y NO ABONAN:

\$ -
\$ 497,011.70
SALDO SEGÚN BANCO

INFRAESTRUCTURA 2015
MUNICIPIO DE VILLA DE GUADALUPE SLP
CALLE IGNACIO ALDAMA 31
CENTRO
VILLA DE GUADALUPE S.L.P.
SUCURSAL 0849 MATEHUALA
CORREO

C.P. 78850



No. de cliente	07597888
RFC	MVG85010IT56
Plaza	9588 PLAZA SAN LUIS POTOSI
Sucursal	0849 MATEHUALA
Teléfonos Sucursal	8821210
Dirección Sucursal	CONSTITUCION 14 CENTRO
Período	De 01/Diciembre/2016 al 31/Diciembre/2016
Fecha de corte	31/Diciembre/2016
Página	1 de 3

NO. CUENTA	0409497159
GANANCIA ANUAL TOTAL (GAT) ¹	
GAT NOMINAL	N/A %
GAT REAL ²	N/A %
(+) INTERESES APLICABLES	\$ 119.81
(-) TOTAL DE COMISIONES COBRADAS	\$ 0.00

NO. CUENTA	0409497216
GANANCIA ANUAL TOTAL (GAT) ¹	
GAT NOMINAL	0.00 %
GAT REAL ²	-3.96 %
(+) INTERESES APLICABLES	\$ 0.00
(-) TOTAL DE COMISIONES COBRADAS	\$ 0.00

Enlace Global PM C/Intereses
Diciembre 2016

¹ Antes de impuestos

² La GAT REAL es el rendimiento que obtendría después de descontar la inflación estimada

▼ RESUMEN INTEGRAL ▼

PRODUCTO/SERVICIO	CUENTA	SALDO ANTERIOR	SALDO AL CORTE
ENLACE GLOBAL PM C/INTERESES	0409497159	\$ 496,891.89	\$ 497,011.70
INVERSION GLOBAL PM	0409497216	\$ 0.00	\$ 0.00
TOTAL		\$ 496,891.89	\$ 497,011.70

▼ Enlace Global Pm C/Intereses ▼

No. de CUENTA: 0409497159

DIVISA: PESOS

CLABE: 072 709 00409497159 3

▼ RESUMEN DEL PERIODO ▼

	MONTO
Saldo inicial del período	\$ 496,891.89
(+) Depósitos	\$ 0.00
(-) Retiros	\$ 0.00
(+) Intereses Netos Ganados	\$ 119.81
(-) Comisiones Cobradas	\$ 0.00
(-) IVA sobre comisiones (16%)	\$ 0.00
Saldo Actual	\$ 497,011.70
Saldo Disponible al día*	\$ 497,011.70
Saldo Mínimo requerido	\$ 0.00

▼ *SALDO NO DISPONIBLE AL DIA ▼

	MONTO
Depósitos de cheques S.B.C.	\$ 0.00
Comisiones Pendientes de aplicar	\$ 0.00
Compras no aplicadas	\$ 0.00
Total	\$ 0.00

▼ SALDO PROMEDIO DIARIO ▼

	MONTO
En el Período (del 01 Dic al 31 Dic)	\$ 496,891.89
Días que comprende el período	031
Acumulado anual	\$ 520,246.07
Días que comprende el período anual	366

▼ CALCULO DE INTERESES DEVENGADOS ▼

Intereses Tasa Bruta Anual 0.28%	\$ 119.81
Retención de IDE	\$ 0.00
Retención de ISR	\$ 0.00
Intereses Netos Ganados	\$ 119.81

▼ RESUMEN DE COMISIONES ▼

CHEQUES	
Cheques girados	0
Cheques girados sin comisión	0
Cheques girados con comisión	0
Importe de la comisión	\$ 0.00
Por cheques devueltos	\$ 0.00
OTRAS COMISIONES	\$ 0.00

▼ COMPORTAMIENTO DE TARJETA DE DEBITO ▼

Uso en cajeros automáticos	\$ 0.00
Compras en comercios	\$ 0.00
Uso en sucursales	\$ 0.00
Total Uso del débito	\$ 0.00

1078

▼ DETALLE DE OPERACIONES ▼

FECHA	DESCRIPCION DEL CARGO/ ABONO	MONEDA	MONTO DEL RETIRO	MONTO DEL DEPOSITO	SALDO
30-NOV-16	SALDO ANTERIOR				496,891.89
30-DIC-16	LIQ.INT.S/TASA LIQ 2016-12-31	MXP		119.81	497,011.70

AVISO

¡DESCUBRA LAS VENTAJAS QUE LE OFRECE EL SERVICIO DE DEPOSITOS REMOTOS!
 REALICE DEPOSITOS CON CHEQUES DESDE LA COMODIDAD DE SU OFICINA Y EVITE FILAS EN SUCURSAL,
 LOS DEPOSITOS REALIZADOS CON CHEQUES BANORTE SE REFLEJARAN EN SU CUENTA EL MISMO DIA,
 LA COMISION MENSUAL ES DE \$300 Y \$1 POR CADA CHEQUE PROCESADO.
 PARA MAYOR INFORMACION LO INVITAMOS A CONTACTAR A SU EJECUTIVO DE CUENTA.

▼ INVERSION GLOBAL PM ▼

CONTRATO: 0409497216 DIVISA: PESOS CLABE: 072 709 00409497216 5

▼ RESUMEN DEL PERIODO ▼ **▼ SALDO PROMEDIO DIARIO ▼**

RESUMEN DEL PERIODO		SALDO PROMEDIO DIARIO	
	MONTO		
Saldo inicial del período	\$ 0.00	En el Período (del 01 Dic al 31 Dic)	\$ 0.00
(+) Depósitos	\$ 0.00	Días que comprende el período	031
(-) Retiros	\$ 0.00	Acumulado anual	\$ 0.00
(+) Intereses Netos Ganados	\$ 0.00	Días que comprende el período anual	366
(-) Total de Comisiones cobradas	\$ 0.00	▼ CALCULO DE INTERESES DEVENGADOS ▼	
(-) IVA sobre comisiones (16%)	\$ 0.00	Intereses Tasa Bruta Anual 0.00%	\$ 0.00
Saldo Actual	\$ 0.00	Retención de IDE	\$ 0.00
Saldo Disponible al día*	\$ 0.00	Retención de ISR	\$ 0.00
Saldo Mínimo requerido	\$ 0.00	Intereses Netos Ganados	\$ 0.00

▼ DETALLE DE OPERACIONES ▼

FECHA	DESCRIPCION DEL CARGO/ ABONO	MONEDA	MONTO DEL RETIRO	MONTO DEL DEPOSITO	SALDO
30-NOV-16	SALDO ANTERIOR				0.00
	SIN MOVIMIENTOS				

(Saldo Inicial de \$496,891.89)

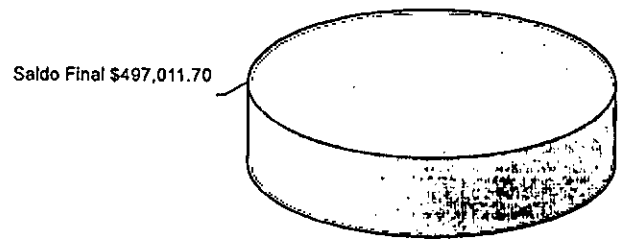

Cuando no reciba su estado de cuenta durante los 20 días siguientes de la fecha de corte, y no haya dado instrucciones para que no se le envíe, favor de solicitarlo en su sucursal.

Podrá consultar la información de las comisiones de todos los bancos con fines informativos y de comparación en la CONDUSEF al teléfono 01 800 999 8080 y en la página electrónica: www.condusef.gob.mx

línea DIRECTA
 para su empresa
 México, D.F. (55) 2140 2640
 Monterrey (81) 8156 9640
 Cuahuhtémoc (52) 3649 9640
 Resto del país 01 800 1381314
 04737821

FRANQUICIA

www.banorte.com

Banco Mercantil del Norte, S.A. Institución de Banca Múltiple Grupo Financiero Banorte Av. Revolución No. 3000, Colonia Primavera, C.P. 64830, Monterrey, Nuevo León. RFC. BMN930209927.

Banco Mercantil del Norte, S.A. Institución de Banca Múltiple, Grupo Financiero Banorte recibe las consultas, reclamaciones o aclaraciones, en su Unidad Especializada de Atención a Usuarios, ubicada en Av. Paseo de la Reforma No. 505 Piso 43 Colonia Cuahuhtémoc C.P. 06500 Delegación Cuahuhtémoc, México, D.F. y por Correo Electrónico une@banorte.com o Teléfono 01 800 627 22 92, así como en cualquiera de sus sucursales u oficinas. En el caso de no obtener una respuesta satisfactoria, podrá acudir a la Comisión Nacional para la Protección y Defensa de los Usuarios de Servicios Financieros www.condusef.gob.mx con número telefónico de atención en el Distrito Federal (55) 53400999 y desde el interior de la República el 01 800 999 8080

Advertencia:
 Incumplir tus obligaciones te puede generar comisiones.

El presente Estado de Cuenta no es un comprobante fiscal



Los productos anteriormente descritos se encuentran protegidos por el Instituto para la Protección del Ahorro Bancario (IPAB) hasta por un monto equivalente a 400,000 UDIS por cliente por Institución, lo anterior, de conformidad con las disposiciones legales que regulan a dicho Instituto.

Visita la página www.inah.org.mx

REFERENCIA DE ABREVIACIONES:

- R.F.C.: Registro Federal de Causantes - CLABE: Clave Bancaria Estandarizada - I.V.A.: Impuesto al Valor Agregado - I.S.R.: Impuesto Sobre la Renta
- S.B.C: Saldo salvo Buen Cobro - DISP: Disposición/Dispersión - ATM.: Cajero Automático - BTE.: Banorte - CPA: Compra - DEP.: Depósito - COM.: Comisión
- INTBC.: Interbancaria - OIB.: Otro Banco - CHEQ/CHQ.: Cheque - LIQ.: Liquidación (Pago) - INT.: Interés (es) - EDO.: Estado - CTA.: Cuenta - CAM.: Cámara de Compensación - ABO.: Abono - CAP.: Capital - INV.: Inversión - PZO.: Plazo - DEV.: Devolución - REV.: Reverso - CONS.: Consulta - VEN.: Ventanilla

No. de cliente	07597888
RFC	MVG850101T56
Plaza	9588 PLAZA SAN LUIS POTOSI
Sucursal	0849 MATEHUALA
Teléfonos Sucursal	8821210
Direccion Sucursal	CONSTITUCION 14 CENTRO
Período	De 01/Diciembre/2016 al 31/Diciembre/2016
Fecha de corte	31/Diciembre/2016
Página	3 de 3

▼ INFORME DE DEPÓSITOS EN EFECTIVO MAYORES A \$15,000 PESOS ▼

MUNICIPIO DE VILLA DE GUADALUPE SLP
 CALLE IGNACIO ALDAMA 31, CENTRO VILLA DE GUADALUPE S.L.P. C.P. 78850
 RFC: MVG850101T56

DEL MES DE DICIEMBRE DE 2016 NO. DE CLIENTE: **07597888**

EXCEDENTES DE DEPOSITOS	\$	22,736.40
TIPO DE CAMBIO	\$	20.7314
RESUMEN DEL EJERCICIO 2016		
MONTO EXCEDENTE DE DEPOSITOS	\$	974,540.14

*Los depósitos en efectivo presentados en el presente informe, son aquellos que exceden la cantidad de \$15,000 (Quince mil pesos 00/100) de forma acumulada en todas las cuentas bajo la titularidad del cliente, dentro de un mes calendario.

BANCO MERCANTIL DEL NORTE S.A., INSTITUCION DE BANCA MULTIPLE
 GRUPO FINANCIERO BANORTE,
 AV. REVOLUCION NO. 3000, COLONIA PRIMAVERA, C.P. 64830, MONTERREY, N.L.
 RFC: BMN930209927

AVISO DE PRIVACIDAD

El artículo tercero transitorio de la Ley para la Protección de Datos Personales en Posesión de Particulares (LPDPPP) establece que los responsables expedirán el aviso de privacidad de conformidad con lo dispuesto en los artículos 16 y 17 de la LPDPPP. Por lo anterior, ponemos a su disposición nuestro aviso de privacidad en www.banorte.com. Se presume que usted consiente tácitamente en el tratamiento de sus datos mientras no manifieste su oposición.

1080

detec v6.37
ACG3820

MUNICIPIO DE VILLA DE GUADALUPE
ESTADO DE SAN LUIS POTOSI

Fecha Impresión:
28-ene.-17

Página: 1

AUXILIAR POR CUENTAS DE REGISTRO

(Todas las cuentas) PERIODO SELECCIONADO DEL 01-dic-2016 AL 31-dic-2016

C.UENTA/Concepto de la cuenta			SALDO	DEBE	HABER	SALDO FINAL
Fecha	Cheque	No Póliza / Concepto por movimiento	INICIAL			
112-10-001	-->	INFRAESTRUCTURA 2015 CTA. 0409497159	496,891.89	119.81	0.00	497,011.70
12/2016	S/N	100559 / INTERESES BANCARIOS INFRA 2015 CTA 0409497159, MES D		119.81		497,011.70

1081

MUNICIPIO DE VILLA DE GUADALUPE

**CONCILIACION BANCARIA DEL 01 AL 31 DE DICIEMBRE DE 2016
BANORTE FORTALECIMIENTO 2015 CUENTA No. 0409497672**



MAS:

SALDO SEGÚN LIBROS \$ 122,835.03

ABONAMOS Y NO CARGAN: \$ -

\$ -
\$ 122,835.03

MAS:



CARGAN Y NO ABONAMOS

MENOS:

ABONAN Y NO CARGAMOS:

1082

MENOS:

CARGAMOS Y NO ABONAN:

\$ -

SALDO SEGÚN BANCO

\$ 122,835.03

FORTALECIMIENTO 2015
MUNICIPIO DE VILLA DE GUADALUPE SLP
CALLE IGNACIO ALDAMA 31
CENTRO
VILLA DE GUADALUPE S.L.P.
SUCURSAL 0849 MATEHUALA
CORREO

C.P. 78850



No. de cliente 07597888
RFC MVG850101T56
Plaza 9588 PLAZA SAN LUIS POTOSI
Sucursal 0849 MATEHUALA
Teléfonos Sucursal 8821210
Dirección Sucursal CONSTITUCION 14 CENTRO
Período De 01/Diciembre/2016 al 31/Diciembre/2016
Fecha de corte 31/Diciembre/2016
Página 1 de 4

NO. CUENTA	0409497672
GANANCIA ANUAL TOTAL (GAT) ¹	N/A %
GAT NOMINAL	N/A %
GAT REAL ²	0.00
(+) INTERESES APLICABLES	\$ 0.00
(-) TOTAL DE COMISIONES COBRADAS	\$ 0.00

NO. CUENTA	0409497748
GANANCIA ANUAL TOTAL (GAT) ¹	0.00 %
GAT NOMINAL	-3.96 %
GAT REAL ²	0.00
(+) INTERESES APLICABLES	\$ 0.00
(-) TOTAL DE COMISIONES COBRADAS	\$ 0.00

1083

Enlace Global PM C/Intereses
Diciembre 2016

¹ Antes de Impuestos

² La GAT REAL es el rendimiento que obtendría después de descontar la inflación estimada

RESUMEN INTEGRAL

PRODUCTO/SERVICIO	CUENTA	SALDO ANTERIOR	SALDO AL CORTE
ENLACE GLOBAL PM C/INTERESES	0409497672	\$ 2,835.03	\$ 122,835.03
INVERSION GLOBAL PM	0409497748	\$ 0.00	\$ 0.00
TOTAL		\$ 2,835.03	\$ 122,835.03

Enlace Global Pm C/Intereses

No. de CUENTA: 0409497672

DIVISA: PESOS

CLABE: 072 709 00409497672 1

RESUMEN DEL PERIODO

	MONTO
Saldo inicial del período	\$ 2,835.03
(+) Depósitos	\$ 120,000.00
(-) Retiros	\$ 0.00
(+) Intereses Netos Ganados	\$ 0.00
(-) Comisiones Cobradas	\$ 0.00
(-) IVA sobre comisiones (16%)	\$ 0.00
Saldo Actual	\$ 122,835.03
Saldo Disponible al día*	\$ 122,835.03
Saldo Mínimo requerido	\$ 0.00

SALDO PROMEDIO DIARIO

	MONTO
En el Período (del 01 Dic al 31 Dic)	\$ 2,835.03
Días que comprende el período	031
Acumulado anual	\$ 45,029.57
Días que comprende el período anual	366

CALCULO DE INTERESES DEVENGADOS

Intereses Tasa Bruta Anual 0.00%	\$ 0.00
Retención de IDE	\$ 0.00
Retención de ISR	\$ 0.00
Intereses Netos Ganados	\$ 0.00

SALDO NO DISPONIBLE AL DIA

	MONTO
Depósitos de cheques S.B.C.	\$ 0.00
Comisiones Pendientes de aplicar	\$ 0.00
Compras no aplicadas	\$ 0.00
Total	\$ 0.00

RESUMEN DE COMISIONES

CHEQUES	
Cheques girados	0
Cheques girados sin comisión	0
Cheques girados con comisión	0
Importe de la comisión	\$ 0.00
Por cheques devueltos	\$ 0.00
OTRAS COMISIONES	\$ 0.00

COMPORTAMIENTO DE TARJETA DE DEBITO

Uso en cajeros automáticos	\$ 0.00
Compras en comercios	\$ 0.00
Uso en sucursales	\$ 0.00
Total Uso del débito	\$ 0.00

La fecha de corte coincide con la fecha de terminación del periodo que se señala en el presente estado de cuenta. Las operaciones efectuadas durante días no laborales o después de la hora de corte de fin de día serán consideradas en nuestra contabilidad como realizadas en el siguiente día hábil bancario. Usted dispone de 90 días después de la fecha de corte para objetar la información contenida en su estado de cuenta, de no hacerlo se asumirá su conformidad al respecto.

▼ DETALLE DE OPERACIONES ▼					
FECHA	DESCRIPCION DEL CARGO/ ABONO	MONEDA	MONTO DEL RETIRO	MONTO DEL DEPOSITO	SALDO
30-NOV-16	SALDO ANTERIOR				2,835.03
31-DIC-16	DEPOSITO DE CUENTA PROPIA 0000000001, DE LA CUENTA 0423696958 DEVOLUCI N DE PR?STMO A FORTA	MXP		120,000.00	122,835.03

AVISO

¡DESCUBRA LAS VENTAJAS QUE LE OFRECE EL SERVICIO DE DEPOSITOS REMOTOS!
REALICE DEPOSITOS CON CHEQUES DESDE LA COMODIDAD DE SU OFICINA Y EVITE FILAS EN SUCURSAL,
LOS DEPOSITOS REALIZADOS CON CHEQUES BANORTE SE REFLEJARAN EN SU CUENTA EL MISMO DIA,
LA COMISION MENSUAL ES DE \$300 Y \$1 POR CADA CHEQUE PROCESADO.
PARA MAYOR INFORMACION LO INVITAMOS A CONTACTAR A SU EJECUTIVO DE CUENTA.

▼ INVERSION GLOBAL PM ▼		
CONTRATO: 0409497748	DIVISA: PESOS	CLABE: 072 709 00409497748 7

▼ RESUMEN DEL PERIODO ▼		▼ SALDO PROMEDIO DIARIO ▼	
	MONTO		
Saldo inicial del período	\$ 0.00	En el Período (del 01 Dic al 31 Dic)	\$ 0.00
(+) Depósitos	\$ 0.00	Días que comprende el período	031
(-) Retiros	\$ 0.00	Acumulado anual	\$ 0.00
(+) Intereses Netos Ganados	\$ 0.00	Días que comprende el período anual	366
(-) Total de Comisiones cobradas	\$ 0.00	▼ CALCULO DE INTERESES DEVENGADOS ▼	
(-) IVA sobre comisiones (16%)	\$ 0.00	Intereses Tasa Bruta Anual 0.00%	\$ 0.00
Saldo Actual	\$ 0.00	Retención de IDE	\$ 0.00
Saldo Disponible al día*	\$ 0.00	Retención de ISR	\$ 0.00
Saldo Mínimo requerido	\$ 0.00	Intereses Netos Ganados	\$ 0.00

▼ DETALLE DE OPERACIONES ▼					
FECHA	DESCRIPCION DEL CARGO/ ABONO	MONEDA	MONTO DEL RETIRO	MONTO DEL DEPOSITO	SALDO
30-NOV-16	SALDO ANTERIOR SIN MOVIMIENTOS				0.00

1084

Cuando no reciba su estado de cuenta durante los 20 días siguientes de la fecha de corte, y no haya dado instrucciones para que no se le envíe, favor de solicitarlo en su sucursal.

Podrá consultar la información de las comisiones de todos los bancos con fines informativos y de comparación en la CONDUSEF al teléfono 01 800 999 8080 y en la página electrónica: www.condusef.gob.mx

línea DIRECTA
para su empresa
México, D.F. (55) 5140 5640
Monterrey (81) 8156 9640
Cruztléban (33) 3648 9040
Iscaya del país 01 800 DIRECTA (3473782)

www.banorte.com

Banco Mercantil del Norte, S.A. Institución de Banca Múltiple Grupo Financiero Banorte Av. Revolución No. 3000, Colonia Primavera, C.P. 64830, Monterrey, Nuevo León. RFC. BMN930209927.

Banco Mercantil del Norte, S.A. Institución de Banca Múltiple, Grupo Financiero Banorte recibe las consultas, reclamaciones o aclaraciones, en su Unidad Especializada de Atención a Usuarios, ubicada en Av. Paseo de la Reforma No. 505 Piso 43 Colonia Cuauhtémoc C.P. 06500 Delegación Cuauhtémoc, México, D.F. y por Correo Electrónico une@banorte.com o Teléfono 01 800 627 22 92, así como en cualquiera de sus sucursales u oficinas. En el caso de no obtener una respuesta satisfactoria, podrá acudir a la Comisión Nacional para la Protección y Defensa de los Usuarios de Servicios Financieros www.condusef.gob.mx con número telefónico de atención en el Distrito Federal (55) 53400999 y desde el interior de la República el 01 800 999 8080

Advertencia:
Incumplir tus obligaciones te puede generar comisiones.

El presente Estado de Cuenta no es un comprobante fiscal



Los productos anteriormente descritos se encuentran protegidos por el Instituto para la Protección del Ahorro Bancario (IPAB) hasta por un monto equivalente a 400,000 UDIS por cliente por Institución, lo anterior, de conformidad con las disposiciones legales que regulan a dicho Instituto.
Visita la página www.ipab.org.mx

REFERENCIA DE ABREVIACIONES:

R.F.C.: Registro Federal de Causantes - CLABE: Clave Bancaria Estandarizada - I.V.A.: Impuesto al Valor Agregado - I.S.R.: Impuesto Sobre la Renta - S.B.C.: Saldo salvo Buen Cobro - DISP.: Disposición/Dispersión - ATM.: Cajero Automático - BTE.: Banorte - CPA.: Compra - DEP.: Depósito - COM.: Comisión - INTBC.: Interbancaria - O/B.: Otro Banco - CHEQ/CHQ.: Cheque - LIQ.: Liquidación (Pago) - INT.: Interés (es) - EDO.: Estado - CTA.: Cuenta - CAM.: Cámara de Compensación - ABO.: Abono - CAP.: Capital - INV.: Inversión - PZO.: Plazo - DEV.: Devolución - REV.: Reverso - CONS.: Consulta - VEN.: Ventanilla

(Saldo Inicial de \$2,835.03)

Saldo Final \$122,835.03

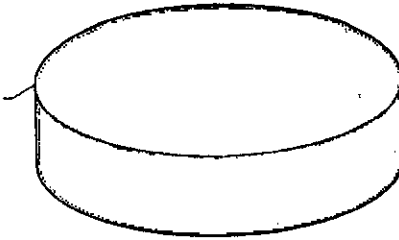

1085

No. de cliente	07597888
RFC	MVG850101T56
Plaza	9588 PLAZA SAN LUIS POTOSI
Sucursal	0849 MATEHUALA
Teléfonos Sucursal	8821210
Dirección Sucursal	CONSTITUCION 14 CENTRO
Período	De 01/Diciembre/2016 al 31/Diciembre/2016
Fecha de corte	31/Diciembre/2016
Página	4 de 4

▼ INFORME DE DEPÓSITOS EN EFECTIVO MAYORES A \$15,000 PESOS ▼

MUNICIPIO DE VILLA DE GUADALUPE SLP
 CALLE IGNACIO ALDAMA 31, CENTRO VILLA DE GUADALUPE S.L.P. C.P. 78850
 RFC: MVG850101T56

DEL MES DE DICIEMBRE DE 2016 NO. DE CLIENTE: 07597888

EXCEDENTES DE DEPOSITOS	\$	22,736.40
TIPO DE CAMBIO	\$	20.7314
RESUMEN DEL EJERCICIO 2016		
MONTO EXCEDENTE DE DEPOSITOS	\$	974,540.14

*Los depósitos en efectivo presentados en el presente informe, son aquellos que exceden la cantidad de \$15,000 (Quince mil pesos 00/100) de forma acumulada en todas las cuentas bajo la titularidad del cliente, dentro de un mes calendario.

BANCO MERCANTIL DEL NORTE S.A., INSTITUCION DE BANCA MULTIPLE
 GRUPO FINANCIERO BANORTE,
 AV. REVOLUCION NO. 3000, COLONIA PRIMAVERA, C.P. 64830, MONTERREY, N.L.
 RFC: BMN930209927

1086**AVISO DE PRIVACIDAD**

El artículo tercero transitorio de la Ley para la Protección de Datos Personales en Posesión de Particulares (LPDPPP) establece que los responsables expedirán el aviso de privacidad de conformidad con lo dispuesto en los artículos 16 y 17 de la LPDPPP. Por lo anterior, ponemos a su disposición nuestro aviso de privacidad en www.banorte.com. Se presume que usted consiente tácitamente en el tratamiento de sus datos mientras no manifieste su oposición.

AUXILIAR POR CUENTAS DE REGISTRO

(Todas las cuentas) PERIODO SELECCIONADO DEL 01-dic-2016 AL 31-dic-2016

o. CUENTA/Concepto de la cuenta			SALDO			SALDO FINAL
Fecha	Cheque	No Póliza / Concepto por movimiento	INICIAL	DEBE	HABER	
112-10-002	-->	FORTALECIMIENTO 2015 CTA. 0409497672	2,835.03	120,000.00	0.00	122,835.03
/12/2016	S/N	I00564 / PAGO DE PRESTAMO DE FORTA 2015 CTA 0409497672 A RAM		120,000.00		122,835.03

1087

MUNICIPIO DE VILLA DE GUADALUPE

**CONCILIACION BANCARIA DEL 01 AL 31 DE DICIEMBRE DE 2016
BANORTE GASTO CORRIENTE 2015 CUENTA No. 0409497887**

SALDO SEGÚN LIBROS \$ **96,535.30**

MAS:

ABONAMOS Y NO CARGAN:

28/12/2016	FRANCISCA ANGÉLICA HERNÁNDEZ TORRES	000719	35,842.82	
28/12/2016	OSCAR MANUEL CORONEL SANTILLAN	000720	24,360.00	
28/12/2016	MANUFACTURAS PIROTECNICAS HNOS FLORES SA	000722	15,000.00	
30/12/2016	JUAN DE DIOS LEOS ALONSO	000726	2,552.00	
30/12/2016	ANDRES SAFA IBARRA	000727	22,620.00	
30/12/2016	BRENDA GUADALUPE MORENO PARAMO	000728	2,500.00	
30/12/2016	JORGE ANTONIO BELMARES HERNANDEZ	000729	10,916.04	
30/12/2016	RAUL CASTILLO MENDOZA	000730	11,843.24	
30/12/2016	RODOLFO DANTE FLORES LOPEZ	000732	5,707.68	
				\$ 131,341.78
				<u>\$ 227,877.08</u>

CARGAN Y NO ABONAMOS

\$ -

MENOS:

ABONAN Y NO CARGAMOS:

1088

MENOS:

CARGAMOS Y NO ABONAN:

\$ -

SALDO SEGÚN BANCO

\$ **227,877.08**

GASTO CORRIENTE 2015
MUNICIPIO DE VILLA DE GUADALUPE SLP
CALLE IGNACIO ALDAMA 31
CENTRO
VILLA DE GUADALUPE S.L.P.
SUCURSAL 0849 MATEHUALA
CORREO

C.P. 78850



No. de cliente	07597888
RFC	MVG85010156
Plaza	9588 PLAZA SAN LUIS POTOSI
Sucursal	0849 MATEHUALA
Teléfonos Sucursal	8821210
Dirección Sucursal	CONSTITUCION 14 CENTRO
Período	De 01/Diciembre/2016 al 31/Diciembre/2016
Fecha de corte	31/Diciembre/2016
Página	1 de 7

NO. CUENTA	0409497887
GANANCIA ANUAL TOTAL (GAT) ¹	
GAT NOMINAL	N/A %
GAT REAL ²	N/A %
(+) INTERESES APLICABLES	\$ 234.53
(-) TOTAL DE COMISIONES COBRADAS	\$ 0.00

NO. CUENTA	0409497944
GANANCIA ANUAL TOTAL (GAT) ¹	
GAT NOMINAL	0.00 %
GAT REAL ²	-3.96 %
(+) INTERESES APLICABLES	\$ 0.00
(-) TOTAL DE COMISIONES COBRADAS	\$ 0.00

Enlace Global PM C/Intereses
Diciembre 2016

¹ Antes de Impuestos

² La GAT REAL es el rendimiento que obtendría después de descontar la inflación estimada

RESUMEN INTEGRAL

PRODUCTO/SERVICIO	CUENTA		SALDO ANTERIOR		SALDO AL CORTE
ENLACE GLOBAL PM C/INTERESES	0409497887	\$	163,499.58	\$	227,877.08
INVERSION GLOBAL PM	0409497944	\$	0.00	\$	0.00
TOTAL		\$	163,499.58	\$	227,877.08

Enlace Global Pm C/Intereses

No. de CUENTA: 0409497887

DIVISA: PESOS

CLABE: 072 709 00409497887 1

RESUMEN DEL PERIODO

	MONTO
Saldo inicial del período	\$ 163,499.58
(+) Depósitos	\$ 2,442,437.82
(-) Retiros	\$ 2,378,294.85
(+) Intereses Netos Ganados	\$ 234.53
(-) Comisiones Cobradas	\$ 0.00
(-) IVA sobre comisiones (16%)	\$ 0.00
Saldo Actual	\$ 227,877.08
Saldo Disponible al día*	\$ 227,877.08
Saldo Mínimo requerido	\$ 0.00

*SALDO NO DISPONIBLE AL DIA

	MONTO
Depósitos de cheques S.B.C.	\$ 0.00
Comisiones Pendientes de aplicar	\$ 0.00
Compras no aplicadas	\$ 0.00
Total	\$ 0.00

SALDO PROMEDIO DIARIO

	MONTO
En el Período (del 01 Dic al 31 Dic)	\$ 972,716.61
Días que comprende el período	031
Acumulado anual	\$ 248,527.38
Días que comprende el período anual	366

CALCULO DE INTERESES DEVENGADOS

Intereses Tasa Bruta Anual 0.28%	\$ 234.53
Retención de IDE	\$ 0.00
Retención de ISR	\$ 0.00
Intereses Netos Ganados	\$ 234.53

RESUMEN DE COMISIONES

CHEQUES	
Cheques girados	1089 ⁵⁰
Cheques girados sin comisión	50
Cheques girados con comisión	0
Importe de la comisión	\$ 0.00
Por cheques devueltos	\$ 0.00
OTRAS COMISIONES	\$ 0.00

COMPORTAMIENTO DE TARJETA DE DEBITO

Uso en cajeros automáticos	\$ 0.00
Compras en comercios	\$ 0.00
Uso en sucursales	\$ 0.00
Total Uso del débito	\$ 0.00

La fecha de corte coincide con la fecha de terminación del periodo que se señala en el presente estado de cuenta. Las operaciones efectuadas durante días no laborales o después de la hora de corte de fin de día serán consideradas en nuestra contabilidad como realizadas en el siguiente día hábil bancario. Usted dispone de 90 días después de la fecha de corte para objetar la información contenida en su estado de cuenta, de no hacerlo se asumirá su conformidad al respecto.

▼ DETALLE DE OPERACIONES ▼					
FECHA	DESCRIPCION DEL CARGO/ ABONO	MONEDA	MONTO DEL RETIRO	MONTO DEL DEPOSITO	SALDO
30-NOV-16	SALDO ANTERIOR				163,499.58
01-DIC-16	CHEQUE PAGADO 0000671	MXP	5,000.00		158,499.58
	DEPOSITO A CTA. 0618143708 RFC GPM070720FX8				
01-DIC-16	CHEQUE PAGADO 0000662	MXP	10,000.00		148,499.58
	DEPOSITO A CTA. 0618143708 RFC GPM070720FX8				
01-DIC-16	CHEQUE PAGADO 0000661	MXP	10,000.00		138,499.58
	DEPOSITO A CTA. 0618143708 RFC GPM070720FX8				
01-DIC-16	DEPOSITO CHQ.BANORTE 0000128	MXP		154,922.00	293,421.58
	DEPOSITO DE LA CUENTA : 0423696958				
01-DIC-16	DEPOSITO CHQ.BANORTE 0000129	MXP		118,330.00	411,751.58
	DEPOSITO DE LA CUENTA : 0423696958				
01-DIC-16	CHEQUE PAGADO 0000674	MXP	19,840.04		391,911.54
	DEPOSITO A CTA. 0220444741 RFC HET911117U97				
-DIC-16	CHEQUE PAGADO 0000672	MXP	142,988.09		248,923.45
01-DIC-16	CHEQUE PAGADO 0000670	MXP	16,735.00		232,188.45
	DEPOSITO A CTA. 0832339558 RFC CSG080401D91				
01-DIC-16	DEP.EFECTIVO	MXP		1,220.00	233,408.45
02-DIC-16	CHEQUE PAGADO 0000676	MXP	1,740.00		231,668.45
	DEPOSITO A CTA. 0443257517 RFC CORR541017036				
02-DIC-16	002601001612020000133992	MXP		28.41	231,696.86
	SPEI RECIBIDO DEL BANCO 0012 BBVA BANCOMER				
02-DIC-16	002601001612020000134535	MXP		65,971.58	297,668.44
	SPEI RECIBIDO DEL BANCO 0012 BBVA BANCOMER				
	DEL CLIENTE GOBIERNO DEL ESTADO DE SAN LUIS POTOSI M				
	DE LA CLABE 012700001036465210 CON RFC GES850101L4A				
	CONCEPTO: GOBIERNO DEL ESTADO DE SAN LU				
	REFERENCIA: 0212168 CVE RAST: 002601001612020000134535				
02-DIC-16	002601001612020000135054	MXP		652,206.07	949,874.51
	SPEI RECIBIDO DEL BANCO 0012 BBVA BANCOMER				
	DEL CLIENTE GOBIERNO DEL ESTADO DE SAN LUIS POTOSI M				
	DE LA CLABE 012700001036465210 CON RFC GES850101L4A				
	CONCEPTO: GOBIERNO DEL ESTADO DE SAN LU				
	REFERENCIA: 0212168 CVE RAST: 002601001612020000135054				
02-DIC-16	002601001612020000135933	MXP		210,804.87	1,160,679.38
	SPEI RECIBIDO DEL BANCO 0012 BBVA BANCOMER				
	DEL CLIENTE GOBIERNO DEL ESTADO DE SAN LUIS POTOSI M				
	DE LA CLABE 012700001036465210 CON RFC GES850101L4A				
	CONCEPTO: GOBIERNO DEL ESTADO DE SAN LU				
	REFERENCIA: 0212168 CVE RAST: 002601001612020000135933				
05-DIC-16	CHEQUE PAGADO 0000675	MXP	10,000.00		1,150,679.38
	DEPOSITO A CTA. 0618143708 RFC GPM070720FX8				
05-DIC-16	CHEQUE PAGADO 0000678	MXP	10,000.00		1,140,679.38
05-DIC-16	DEP.EFECTIVO	MXP		2,742.00	1,143,421.38
05-DIC-16	DEP.EFECTIVO	MXP		150.00	1,143,571.38
05-DIC-16	CHEQUE PAGADO 0000677	MXP	15,080.00		1,128,491.38
	DEPOSITO A CTA. 0449980527 RFC COS0681221FZ5				

1090

Cuando no reciba su estado de cuenta durante los 20 días siguientes de la fecha de corte, y no haya dado instrucciones para que no se le envíe, favor de solicitarlo en su sucursal.

Podrá consultar la información de las comisiones de todos los bancos con fines informativos y de comparación en la CONDUSEF al teléfono 01 800 999 8080 y en la página electrónica:

www.condusef.gob.mx

línea
DIRECTA
para su empresa
México, D.F. (55) 5146 5640
Monterrey (81) 9155 9140
Guadalajara (33) 3669 9040
Recibo del país 01 800 DIRECTA
(1471182)

BANORTE
www.banorte.com

Banco Mercantil del Norte, S.A. Institución de Banca Múltiple Grupo Financiero Banorte Av. Revolución No. 3000, Colonia Primavera, C.P. 64830, Monterrey, Nuevo León. RFC. BMN930209927.

Banco Mercantil del Norte, S.A. Institución de Banca Múltiple, Grupo Financiero Banorte recibe las consultas, reclamaciones o aclaraciones, en su Unidad Especializada de Atención a Usuarios, ubicada en Av. Paseo de la Reforma No. 505 Piso 43 Colonia Cuauhtémoc C.P. 06500 Delegación Cuauhtémoc, México, D.F. y por Correo Electrónico une@banorte.com o Teléfono 01 800 627 22 92, así como en cualquiera de sus sucursales u oficinas. En el caso de no obtener una respuesta satisfactoria, podrá acudir a la Comisión Nacional para la Protección y Defensa de los Usuarios de Servicios Financieros www.condusef.gob.mx con número telefónico de atención en el Distrito Federal (55) 53400999 y desde el interior de la República al 01 800 999 8080

Advertencia:
Incumplir tus obligaciones te puede generar comisiones.

El presente Estado de Cuenta no es un comprobante fiscal



Los productos anteriormente descritos se encuentran protegidos por el Instituto para la Protección del Ahorro Bancario (IPAB) hasta por un monto equivalente a 400,000 UDIS por cliente por institución, lo anterior de conformidad con las disposiciones legales que regulan a dicho Instituto.

Visita la página www.ipab.org.mx

REFERENCIA DE ABREVIACIONES:

R.F.C.: Registro Federal de Causantes - CLABE: Clave Bancaria Estandarizada - I.V.A.: Impuesto al Valor Agregado - I.S.R.: Impuesto Sobre la Renta - S.B.C.: Saldo salvo Buen Cobro - DISP.: Disposición/Dispersión - ATM.: Cajero Automático - BTE.: Banorte - CPA.: Compra - DEP.: Depósito - COM.: Comisión - INTBC.: Interbancaria - O/B.: Otro Banco - CHEQ/CHQ.: Cheque - LIQ.: Liquidación (Pago) - INT.: Interés (es) - EDO.: Estado - CTA.: Cuenta - CAM.: Cámara de Compensación - ABO.: Abono - CAP.: Capital - INV.: Inversión - PZO.: Plazo - DEV.: Devolución - REV.: Reverso - CONS.: Consulta. - VEN.: Ventanilla

▼ DETALLE DE OPERACIONES Enlace Global Pm C/Intereses (CONTINUACION) ▼

FECHA	DESCRIPCION DEL CARGO/ ABONO	MONEDA	MONTO DEL RETIRO	MONTO DEL DEPOSITO	SALDO
05-DIC-16	SALDO ANTERIOR				1,128,491.38
05-DIC-16	002601001612050000159490	MXP		16,138.41	1,144,629.79
	SPEI RECIBIDO DEL BANCO 0012 BBVA BANCOMER DEL CLIENTE GOBIERNO DEL ESTADO DE SAN LUIS POTOSI M DE LA CLABE 012700001036465210 CON RFC GES850101L4A CONCEPTO: GOBIERNO DEL ESTADO DE SAN LU REFERENCIA: 0512168 CVE RAST: 002601001612050000159490				
05-DIC-16	CHEQUE PAGADO 0000680	MXP	10,050.00		1,134,579.79
05-DIC-16	CHEQUE PAGADO 0000679	MXP	135,750.00		998,829.79
06-DIC-16	DEPOSITO DE CUENTA DE TERCEROS DEPOSITO EFECTIVO FARM GUADALAJARA 00496 REFERENCIA 000J347QCOE6	MXP		100.00	998,929.79
07-DIC-16	DEP.EFECTIVO	MXP		674.00	999,603.79
07-DIC-16	DEP.EFECTIVO	MXP		2,668.00	1,002,271.79
07-DIC-16	002601001612070000109980	MXP		43,609.21	1,045,881.00
	SPEI RECIBIDO DEL BANCO 0012 BBVA BANCOMER DEL CLIENTE GOBIERNO DEL ESTADO DE SAN LUIS POTOSI M DE LA CLABE 012700001036465210 CON RFC GES850101L4A CONCEPTO: GOBIERNO DEL ESTADO DE SAN LU REFERENCIA: 0712168 CVE RAST: 002601001612070000109980				
07-DIC-16	002601001612070000110404	MXP		428,747.09	1,474,628.09
	SPEI RECIBIDO DEL BANCO 0012 BBVA BANCOMER DEL CLIENTE GOBIERNO DEL ESTADO DE SAN LUIS POTOSI M DE LA CLABE 012700001036465210 CON RFC GES850101L4A CONCEPTO: GOBIERNO DEL ESTADO DE SAN LU REFERENCIA: 0712168 CVE RAST: 002601001612070000110404				
07-DIC-16	002601001612070000110804	MXP		197,838.27	1,672,466.36
	SPEI RECIBIDO DEL BANCO 0012 BBVA BANCOMER DEL CLIENTE GOBIERNO DEL ESTADO DE SAN LUIS POTOSI M DE LA CLABE 012700001036465210 CON RFC GES850101L4A CONCEPTO: GOBIERNO DEL ESTADO DE SAN LU REFERENCIA: 0712168 CVE RAST: 002601001612070000110804				
07-DIC-16	002601001612070000111012	MXP		35,114.49	1,707,580.85
08-DIC-16	CHEQUE PAGADO 0000683	MXP	20,000.00		1,687,580.85
	DEPOSITO A CTA. 0600917463 RFC LUVS750412356 DEL CLIENTE GOBIERNO DEL ESTADO DE SAN LUIS POTOSI M DE LA CLABE 012700001036465210 CON RFC GES850101L4A CONCEPTO: GOBIERNO DEL ESTADO DE SAN LU REFERENCIA: 0712168 CVE RAST: 002601001612070000111012				
09-DIC-16	CHEQUE CAMARA 0000681	MXP	100,000.00		1,587,580.85
	SMD07090IMDI				
09-DIC-16	CHEQUE CAMARA 0000684	MXP	13,838.80		1,573,742.05
	TOCG820926792				
10-DIC-16	CHEQUE PAGADO 0000682	MXP	10,000.00		1,563,742.05
10-DIC-16	CHEQUE PAGADO 0000688	MXP	10,440.00		1,553,302.05
	DEPOSITO A CTA. 0484745558 RFC RETG491006293				
13-DIC-16	CHEQUE PAGADO 0000693	MXP	3,858.25		1,549,443.80
13-DIC-16	CHEQUE PAGADO 0000695	MXP	4,448.08		1,544,995.72
13-DIC-16	CHEQUE PAGADO 0000696	MXP	7,897.30		1,537,098.42
13-DIC-16	CHEQUE PAGADO 0000694	MXP	10,000.00		1,527,098.42
13-DIC-16	CHEQUE PAGADO 0000697	MXP	266,030.00		1,261,068.42
13-DIC-16	CHEQUE PAGADO 0000687	MXP	6,500.00		1,254,568.42
14-DIC-16	CHEQUE CAMARA 0000686	MXP	19,500.01		1,235,068.41
	LOMR850113649				

1091

La fecha de corte coincide con la fecha de terminación del periodo que se señala en el presente estado de cuenta. Las operaciones efectuadas durante días no laborales o después de la hora de corte de fin de día serán consideradas en nuestra contabilidad como realizadas en el siguiente día hábil bancario. Usted dispone de 90 días después de la fecha de corte para objetar la información contenida en su estado de cuenta; de no hacerlo se asumirá su conformidad al respecto.

▼ DETALLE DE OPERACIONES Enlace Global Pm C/Intereses (CONTINUACION) ▼

FECHA	DESCRIPCION DEL CARGO/ ABONO	MONEDA	MONTO DEL RETIRO	MONTO DEL DEPOSITO	SALDO
					1,235,068.41
14-DIC-16	SALDO ANTERIOR				1,231,066.41
14-DIC-16	CHEQUE CAMARA 0000689 PASH851107H55	MXP	4,002.00		1,221,566.41
14-DIC-16	CHEQUE CAMARA 0000691 GULJ781026DC0	MXP	9,500.00		1,220,290.41
14-DIC-16	CHEQUE PAGADO 0000690	MXP	1,276.00		1,213,475.41
14-DIC-16	DEPOSITO A CTA. 0552892098 RFC TOCH680822JR9				1,192,131.27
14-DIC-16	CHEQUE PAGADO 0000699	MXP	6,815.00		1,192,131.27
14-DIC-16	DEPOSITO A CTA. 0552892098 RFC TOCH680822JR9				1,192,131.27
15-DIC-16	CHEQUE PAGADO 0000698	MXP	21,344.14		1,222,564.54
15-DIC-16	DEPOSITO A CTA. 0220444741 RFC HETF91117U97			30,433.27	1,222,564.54
16-DIC-16	002601001612160000151595	MXP			1,223,228.54
16-DIC-16	SPEI RECIBIDO DEL BANCO 0012 BBVA BANCOMER DEL CLIENTE GOBIERNO DEL ESTADO DE SAN LUIS POTOSI M DE LA CLABE 012700001036465210 CON RFC GES850101L4A CONCEPTO: GOBIERNO DEL ESTADO DE SAN LU REFERENCIA: 1612168 CVE RAST: 002601001612160000151595				1,223,228.54
19-DIC-16	DEP.EFECTIVO	MXP		664.00	1,223,228.54
19-DIC-16	DEP.EFECTIVO	MXP		750.00	1,223,978.54
19-DIC-16	DEP.EFECTIVO	MXP		250.00	1,224,228.54
19-DIC-16	DEP.EFECTIVO	MXP		1,050.00	1,225,278.54
19-DIC-16	DEP.EFECTIVO	MXP		1,400.00	1,226,678.54
19-DIC-16	DEP.EFECTIVO	MXP		2,100.00	1,228,778.54
19-DIC-16	DEP.EFECTIVO	MXP		718.00	1,229,496.54
20-DIC-16	CHEQUE CAMARA 0000702 SPL961213 5F5	MXP	19,506.66		1,209,989.88
20-DIC-16	CHEQUE PAGADO 0000705	MXP	19,507.00		1,190,482.88
20-DIC-16	CHEQUE PAGADO 0000706	MXP	5,659.00		1,184,823.88
20-DIC-16	CHEQUE PAGADO 0000704	MXP	15,991.50		1,168,832.38
20-DIC-16	DEPOSITO A CTA. 0211945880 RFC IAHC45040INT8				1,159,552.38
20-DIC-16	CHEQUE PAGADO 0000703	MXP	9,280.00		1,162,933.85
20-DIC-16	DEPOSITO A CTA. 0414772010 RFC CMA151127K57			3,381.47	1,162,933.85
20-DIC-16	002601001612200000139913	MXP			1,157,602.85
20-DIC-16	SPEI RECIBIDO DEL BANCO 0012 BBVA BANCOMER DEL CLIENTE GOBIERNO DEL ESTADO DE SAN LUIS POTOSI M DE LA CLABE 012700001036465210 CON RFC GES850101L4A CONCEPTO: GOBIERNO DEL ESTADO DE SAN LU REFERENCIA: 2012168 CVE RAST: 002601001612200000139913				1,147,602.85
21-DIC-16	CHEQUE CAMARA 0000701	MXP	5,331.00		1,137,602.85
21-DIC-16	CHEQUE PAGADO 0000707	MXP	10,000.00		1,137,602.85
21-DIC-16	DEPOSITO A CTA. 0854281154 RFC GPM070720FX8				1,137,602.85
21-DIC-16	CHEQUE PAGADO 0000700	MXP	10,000.00		460,323.03
21-DIC-16	DEPOSITO A CTA. 0854281154 RFC GPM070720FX8				450,323.03
21-DIC-16	CHEQUE PAGADO 0000709	MXP	677,279.82		452,074.03
21-DIC-16	CHEQUE PAGADO 0000708	MXP	10,000.00		456,244.03
21-DIC-16	DEP.EFECTIVO	MXP		1,751.00	452,074.03
21-DIC-16	DEP.EFECTIVO	MXP		4,170.00	456,244.03
21-DIC-16	DEP.EFECTIVO	MXP			442,244.03
22-DIC-16	CHEQUE PAGADO 0000711	MXP	14,000.00		442,244.03
22-DIC-16	DEP.PAGO MULTIPLE	MXP		750.00	442,994.03

1092

REFERENCIA DE ABREVIACIONES:

R.F.C.: Registro Federal de Causantes - CLABE: Clave Bancaria Estandarizada - I.V.A.: Impuesto al Valor Agregado - I.S.R.: Impuesto Sobre la Renta - S.B.C: Saldo salvo Buen Cobro - DISP: Disposición/Dispersión - ATM.: Cajero Automático - BTE.: Banorte - CPA.: Compra - DEP.: Depósito - COM.: Comisión - INTBC.: Interbancaria - O/B.: Otro Banco - CHEQ/CHQ.: Cheque - LIQ.: Liquidación (Pago) - INT.: Interés (es) - EDO.: Estado - CTA.: Cuenta - CAM.: Cámara de Compensación - ABO.: Abono - CAP.: Capital - INV.: Inversión - PZO.: Plazo - DEV.: Devolución - REV.: Reverso - CONS.: Consulta - VEN.: Ventanilla

Quando no reciba su estado de cuenta durante los 20 días siguientes de la fecha de corte, y no haya dado instrucciones para que no se le envíe, favor de solicitarlo en su sucursal.

Podrá consultar la información de las comisiones de todos los bancos con fines informativos y de comparación en la CONDUSEF al teléfono 01 800 999 8080 y en la página electrónica: www.condusef.gob.mx

línea DIRECTA
para su empresa
México, D.F. (55) 5140 5648
Monterrey (81) 5158 9648
Culiacán (33) 3445 9010
Resto del país 01 800 DIRECTA
(3473782)

BANORTE
www.banorte.com

Banco Mercantil del Norte, S.A. Institución de Banca Múltiple Grupo Financiero Banorte Av. Revolución No. 3000, Colonia Primavera, C.P. 64830, Monterrey, Nuevo León. RFC. BMN930209927.

Banco Mercantil del Norte, S.A. Institución de Banca Múltiple, Grupo Financiero Banorte recibe las consultas, reclamaciones o aclaraciones, en su Unidad Especializada de Atención a Usuarios, ubicada en Av. Paseo de la Reforma No. 505 Piso 43 Colonia Cuauhtémoc C.P. 06500 Delegación Cuauhtémoc, México, D.F. y por Correo Electrónico une@banorte.com o Teléfono 01 800 627 22 92, así como en cualquiera de sus sucursales u oficinas. En el caso de no obtener una respuesta satisfactoria, podrá acudir a la Comisión Nacional para la Protección y Defensa de los Usuarios de Servicios Financieros www.condusef.gob.mx con número telefónico de atención en el Distrito Federal (55) 53409999 y desde el interior de la República el 01 800 999 8080

Advertencia:
Incumplir tus obligaciones te puede generar comisiones.

El presente Estado de Cuenta no es un comprobante fiscal



Los productos anteriormente descritos se encuentran protegidos por el Instituto para la Protección del Ahorro Bancario (IPAB) hasta por un monto equivalente a 400,000 UDIS por cliente por institución, lo anterior, de conformidad con las disposiciones legales que regulan a dicho Instituto.

Visita la página www.ipab.org.mx

▼ DETALLE DE OPERACIONES Enlace Global Pm C/Intereses (CONTINUACION) ▼

FECHA	DESCRIPCION DEL CARGO/ ABONO	MONEDA	MONTO DEL RETIRO	MONTO DEL DEPOSITO	SALDO
					442,994.03
22-DIC-16	SALDO ANTERIOR				437,553.61
23-DIC-16	CHEQUE CAMARA 0000710 OEFJ620908BT3	MXP	5,440.42		439,553.61
23-DIC-16	DEP.EFECTIVO	MXP		2,000.00	783,221.05
23-DIC-16	002601001612230000153719 SPEI RECIBIDO DEL BANCO 0012 BBVA BANCOMER DEL CLIENTE GOBIERNO DEL ESTADO DE SAN LUIS POTOSI M DE LA CLABE 012700001036465210 CON RFC GES850101L4A CONCEPTO: GOBIERNO DEL ESTADO DE SAN LU REFERENCIA: 2312168 CVE RAST: 002601001612230000153719	MXP		343,667.44	783,221.05
26-DIC-16	DEP.EFECTIVO	MXP		550.00	783,771.05
26-DIC-16	DEP.EFECTIVO	MXP		2,119.00	785,890.05
26-DIC-16	TRASPASO A CUENTA PROPIA 0000000008 IVA:00000000.00 , A LA CUENTA 0423695483	MXP	278,244.00		507,646.05
26-DIC-16	DEVOLUCI N DE PR?STAMO A INFRA AL R.F.C. MVG850101T56 TRASPASO A CUENTA PROPIA 0000000009 IVA:00000000.00 , A LA CUENTA 0423695483 DEVOLUCI N DE PR?STAMO A INFRA AL R.F.C. MVG850101T56	MXP	242,055.00		265,591.05
27-DIC-16	002601001612270000049296 SPEI RECIBIDO DEL BANCO 0012 BBVA BANCOMER DEL CLIENTE GOBIERNO DEL ESTADO DE SAN LUIS POTOSI M DE LA CLABE 012700001036465210 CON RFC GES850101L4A CONCEPTO: GOBIERNO DEL ESTADO DE SAN LU REFERENCIA: 2712168 CVE RAST: 002601001612270000049296	MXP		68,164.27	333,755.32
27-DIC-16	002601001612270000049360 SPEI RECIBIDO DEL BANCO 0012 BBVA BANCOMER DEL CLIENTE GOBIERNO DEL ESTADO DE SAN LUIS POTOSI M DE LA CLABE 012700001036465210 CON RFC GES850101L4A CONCEPTO: GOBIERNO DEL ESTADO DE SAN LU REFERENCIA: 2712168 CVE RAST: 002601001612270000049360	MXP		28.23	333,783.55
28-DIC-16	CHEQUE PAGADO 0000712	MXP	877.66		332,905.89
28-DIC-16	CHEQUE PAGADO 0000713	MXP	6,178.08		326,727.81
28-DIC-16	DEP.EFECTIVO	MXP		1,148.40	327,876.21
28-DIC-16	DEP.EFECTIVO	MXP		1,148.40	329,024.61
29-DIC-16	CHEQUE CAMARA 0000714 GULJ781026DCO	MXP	12,880.00		316,144.61
29-DIC-16	CHEQUE PAGADO 0000715 DEPOSITO A CTA. 0832339558 RFC CSG080401D91	MXP	8,600.00		307,544.61
29-DIC-16	CHEQUE PAGADO 0000716 DEPOSITO A CTA. 0428554848 RFC HEER60060958A	MXP	15,863.00		291,681.61
30-DIC-16	CHEQUE CAMARA 0000717 RXA950110 DL3	MXP	5,420.68		286,260.93
30-DIC-16	CHEQUE CAMARA 0000721 MOTL7310287A6	MXP	30,392.00		255,868.93
30-DIC-16	002601001612300000089098 SPEI RECIBIDO DEL BANCO 0012 BBVA BANCOMER DEL CLIENTE GOBIERNO DEL ESTADO DE SAN LUIS POTOSI M DE LA CLABE 012700001036465210 CON RFC GES850101L4A CONCEPTO: GOBIERNO DEL ESTADO DE SAN LU REFERENCIA: 3012168 CVE RAST: 002601001612300000089098	MXP		44,929.94	300,798.87
30-DIC-16	CHEQUE PAGADO 0000723	MXP	20,000.00		280,798.87
30-DIC-16	LIQ.INT.S/TASA LIQ 2016-12-31 DEPOSITO A CTA. 0854281154 RFC GPM070720FX8	MXP		234.53	281,033.40
31-DIC-16	CHEQUE PAGADO 0000725	MXP	53,156.32		227,877.08

1093

AVISO

DESCUBRA LAS VENTAJAS QUE LE OFRECE EL SERVICIO DE DEPOSITOS REMOTOS!
 REALICE DEPOSITOS CON CHEQUES DESDE LA COMODIDAD DE SU OFICINA Y EVITE FILAS EN SUCURSAL,
 LOS DEPOSITOS REALIZADOS CON CHEQUES BANORTE SE REFLEJARAN EN SU CUENTA EL MISMO DIA,
 LA COMISION MENSUAL ES DE \$300 Y \$1 POR CADA CHEQUE PROCESADO.
 PARA MAYOR INFORMACION LO INVITAMOS A CONTACTAR A SU EJECUTIVO DE CUENTA.

Quando no reciba su estado de cuenta durante los 20 días siguientes de la fecha de corte, y no haya dado instrucciones para que no se le envíe, favor de solicitarlo en su sucursal.

Podrá consultar la información de las comisiones de todos los bancos con fines informativos y de comparación en la CONDUSEF al teléfono 01 800 999 8080 y en la página electrónica: www.condusef.gob.mx

▼ INVERSION GLOBAL PM ▼	
CONTRATO: 0409497944	CLABE: 072 709 00409497944 3
DIVISA: PESOS	
▼ RESUMEN DEL PERIODO ▼	▼ SALDO PROMEDIO DIARIO ▼
	En el Período (del 01 Dic al 31 Dic) \$ 0.00
Saldo inicial del período \$ 0.00	Días que comprende el período 031
Depósitos \$ 0.00	Acumulado anual \$ 0.00
Retiros \$ 0.00	Días que comprende el período anual 366
Intereses Netos Ganados \$ 0.00	▼ CALCULO DE INTERESES DEVENGADOS ▼
(-) Total de Comisiones cobradas \$ 0.00	Intereses Tasa Bruta Anual 0.00% \$ 0.00
(-) IVA sobre comisiones (16%) \$ 0.00	Retención de IDE \$ 0.00
Saldo Actual \$ 0.00	Retención de ISR \$ 0.00
Saldo Disponible al día* \$ 0.00	Intereses Netos Ganados \$ 0.00
Saldo Mínimo requerido \$ 0.00	

línea DIRECTA
 para su negocio
 México, D.F. (55) 5140 5640
 Monterrey (81) 9125 9040
 Cuauhtémoc (55) 3445 9040
 Resto del país 01 800 DIRECTA
 (34711821)

BANORTE
www.banorte.com

Banco Mercantil del Norte, S.A. Institución de Banca Múltiple Grupo Financiero Banorte Av. Revolución No. 3000, Colonia Primavera, C.P. 64830, Monterrey, Nuevo León. RFC. BMN930209927.

Banco Mercantil del Norte, S.A. Institución de Banca Múltiple, Grupo Financiero Banorte recibe las consultas, reclamaciones o aclaraciones, en su Unidad Especializada de Atención a Usuarios, ubicada en Av. Paseo de la Reforma No. 505 Piso 43 Colonia Cuauhtémoc C.P. 06500 Delegación Cuauhtémoc, México, D.F. y por Correo Electrónico une@banorte.com o Teléfono 01 800 627 22 92, así como en cualquiera de sus sucursales u oficinas. En el caso de no obtener una respuesta satisfactoria, podrá acudir a la Comisión Nacional para la Protección y Defensa de los Usuarios de Servicios Financieros www.condusef.gob.mx con número telefónico de atención en el Distrito Federal (55) 53400999 y desde el interior de la República el 01 800 999 8080

Advertencia:
 Incumplir tus obligaciones te puede generar comisiones.

▼ DETALLE DE OPERACIONES ▼					
FECHA	DESCRIPCION DEL CARGO/ ABONO	MONEDA	MONTO DEL RETIRO	MONTO DEL DEPOSITO	SALDO
30-NOV-16	SALDO ANTERIOR SIN MOVIMIENTOS				0.00
			(Saldo inicial de \$163,499.58)		

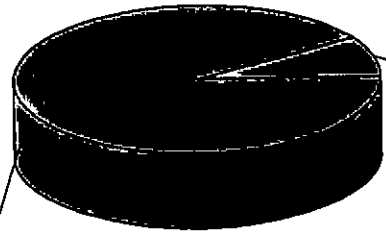

Saldo Final \$227,877.08

Retiros en efectivo \$2,378,294.85

1094

REFERENCIA DE ABREVIACIONES:

R.F.C.: Registro Federal de Causantes - CLABE: Clave Bancaria Estandarizada - I.V.A.: Impuesto al Valor Agregado - I.S.R.: Impuesto Sobre la Renta - S.B.C: Saldo salvo Buen Cobro - DISP: Disposición/Dispersión - ATM.: Cajero Automático - BTE.: Banorte - CPA: Compra - DEP.: Depósito - COM.: Comisión - INTBC.: Interbancaria - O/B.: Otro Banco - CHEQ/CHQ.: Cheque - LIQ.: Liquidación (Pago) - INT.: Interés (es) - EDO.: Estado - CTA.: Cuenta - CAM.: Cámara de Compensación - ABO.: Abono - CAP.: Capital - INV.: Inversión - PZO.: Plazo - DEV.: Devolución - REV.: Reverso - CONS.: Consulta - VEN.: Ventanilla

El presente Estado de Cuenta no es un comprobante fiscal



Los productos anteriormente descritos se encuentran protegidos por el Instituto para la Protección del Ahorro Bancario (IPAB) hasta por un monto equivalente a 400,000 UDIS por cliente por Institución, lo anterior, de conformidad con las disposiciones legales que regulan a dicho Instituto.

Visita la página www.ipab.org.mx

No. de cliente	07597888
RFC	MVG85010156
Plaza	9588 PLAZA SAN LUIS POTOSI
Sucursal	0849 MATEHUALA
Teléfonos Sucursal	8821210
Dirección Sucursal	CONSTITUCION 14 CENTRO
Período	De 01/Diciembre/2016 al 31/Diciembre/2016
Fecha de corte	31/Diciembre/2016
Página	7 de 7

▼ INFORME DE DEPÓSITOS EN EFECTIVO MAYORES A \$15,000 PESOS ▼

MUNICIPIO DE VILLA DE GUADALUPE SLP
 CALLE IGNACIO ALDAMA 31, CENTRO VILLA DE GUADALUPE S.L.P. C.P. 78850
 RFC: MVG85010156

DEL MES DE DICIEMBRE DE 2016 NO. DE CLIENTE: 07597888

EXCEDENTES DE DEPOSITOS	\$	22,736.40
TIPO DE CAMBIO	\$	20.7314
RESUMEN DEL EJERCICIO 2016		
MONTO EXCEDENTE DE DEPOSITOS	\$	974,540.14

*Los depósitos en efectivo presentados en el presente informe, son aquellos que exceden la cantidad de \$15,000 (Quince mil pesos 00/100) de forma acumulada en todas las cuentas bajo la titularidad del cliente, dentro de un mes calendario.

BANCO MERCANTIL DEL NORTE S.A., INSTITUCION DE BANCA MULTIPLE
 GRUPO FINANCIERO BANORTE,
 AV. REVOLUCION NO. 3000, COLONIA PRIMAVERA, C.P. 64830, MONTERREY, N.L.
 RFC: BMN930209927

AVISO DE PRIVACIDAD

El artículo tercero transitorio de la Ley para la Protección de Datos Personales en Posesión de Particulares (LPDPPP) establece que los responsables expedirán el aviso de privacidad de conformidad con lo dispuesto en los artículos 16 y 17 de la LPDPPP. Por lo anterior, ponemos a su disposición nuestro aviso de privacidad en www.banorte.com. Se presume que usted consiente tácitamente en el tratamiento de sus datos mientras no manifieste su oposición.

1095

MUNICIPIO DE VILLA DE GUADALUPE
ESTADO DE SAN LUIS POTOSI
AUXILIAR POR CUENTAS DE REGISTRO

(Todas las cuentas) PERIODO SELECCIONADO DEL 01-dic-2016 AL 31-dic-2016

No. CUENTA/Concepto de la cuenta			S A L D O			SALDO FINAL
Fecha	Cheque	No Póliza / Concepto por movimiento	INICIAL	D E B E	H A B E R	
1112-01-003 --> RAMO 28 CTA.0409497887			124,224.58	2,442,672.35	2,470,361.63	96,535.30
1/12/2016	S/N	I00509 / F.E.681320, PAGO DE PRESTAMO DE RAMO 28 A FORTA 201		154,922.00		279,146.58
1/12/2016	S/N	I00510 / PAGO POR PRESTAMO DE RAMO 28 CTA 0409497887, A FOR		118,330.00		397,476.58
1/12/2016	S/N	I00511 / INGRESO EN CAJA PENDIENTE DE DEPOSITAR DEL DIA 30 I		1,220.00		398,696.58
1/12/2016	000672	C00571 / MARGARITA TOVAR CARDENAS			142,988.09	255,708.49
1/12/2016	000673	C00572 / GERARDO VIERA GUERRERO			2,460.00	253,248.49
1/12/2016	000674	C00573 / FRANCISCA ANGÉLICA HERNÁNDEZ TORRES			19,840.04	233,408.45
2/12/2016	S/N	I00512 / F-555e3, APORTACION RAMO 28 CTA 0409497887, SRIA FINA		28.41		233,436.86
2/12/2016	S/N	I00513 / F-c1fe4, APORTACION RAMO 28 CTA 0409497887, SRIA FINA		65,971.58		299,408.44
2/12/2016	S/N	I00514 / F-07fd77, APORTACION RAMO 28 CTA 0409497887, SRIA FINA		652,206.07		951,614.51
2/12/2016	S/N	I00515 / F-0de103; APORTACION RAMO 28 CTA 0409497887, SRIA FINA		210,804.87		1,162,419.38
2/12/2016	000675	C00576 / GASOLINERA EL POZO 1901, S.A. DE C.V.			10,000.00	1,152,419.38
2/12/2016	000676	C00577 / RAUL CORONADO RODRIGUEZ			1,740.00	1,150,679.38
2/12/2016	000677	C00578 / OSCAR MANUEL CORONEL SANTILLAN			15,080.00	1,135,599.38
15/12/2016	S/N	I00516 / R-15233-15255, RECAUDACION CORRESPONDIENTE AL DIA		2,742.00		1,138,341.38
15/12/2016	S/N	I00517 / R-15256-15258, RECAUDACION CORRESPONDIENTE AL DIA		150.00		1,138,491.38
15/12/2016	S/N	I00518 / F-65dbb, APORTACION RAMO 28 CTA 0409497887, SRIA FINA		16,138.41		1,154,629.79
15/12/2016	000679	C00581 / MARGARITA TOVAR CARDENAS			135,750.00	1,018,879.79
15/12/2016	000680	C00582 / MARGARITA TOVAR CARDENAS			10,050.00	1,008,829.79
15/12/2016	000678	E00238 / MARGARITA TOVAR CARDENAS			10,000.00	998,829.79
16/12/2016	S/N	I00519 / R-15263-15293, RECAUDACION CORRESPONDIENTE AL DIA		100.00		998,929.79
16/12/2016	000681	C00585 / SISTEMA MUNICIPAL PARA EL DIF			100,000.00	898,929.79
16/12/2016	000682	C00586 / GASOLINERA EL POZO 1901, S.A. DE C.V.			10,000.00	888,929.79
17/12/2016	S/N	I00520 / R-15259-15262, RECAUDACION CORRESPONDIENTE AL DIA		674.00		889,603.79
17/12/2016	S/N	I00521 / INGRESO EN CAJA PENDIENTE DE DEPOSITAR DEL DIA 06 I		2,668.00		892,271.79
17/12/2016	S/N	I00522 / F-8c3c2, APORTACION RAMO 28 CTA 0409497887, SRIA FINA		43,609.21		935,881.00
17/12/2016	S/N	I00523 / F-0e904, APORTACION RAMO 28 CTA 0409497887, SRIA FINA		428,747.09		1,364,628.09
17/12/2016	S/N	I00524 / F-817cd, APORTACION RAMO 28 CTA 0409497887, SRIA FINA		197,838.27		1,562,466.36
17/12/2016	S/N	I00525 / F-ed4de, APORTACION RAMO 28 CTA 0409497887, SRIA FINA		35,114.49		1,597,580.85
18/12/2016	000683	C00590 / LUCIO VELAZQUEZ SANDRA			20,000.00	1,577,580.85
18/12/2016	000684	C00591 / TORRES CRUZ GERARDO			13,838.80	1,563,742.05
18/12/2016	000685	E00239 / CHEQUE CANCELADO				1,563,742.05
19/12/2016	000686	C00593 / RICARDO LOERA MEDINA			19,500.01	1,544,242.04
19/12/2016	000688	C00594 / JOSE GERARDO REYES TOBIAS			10,440.00	1,533,802.04
19/12/2016	000687	E00241 / JORGE ANTONIO BELMARES HERNANDEZ			6,500.00	1,527,302.04
10/12/2016	000689	C00595 / JOSE HUMBERTO PALACIOS SERNA			4,002.00	1,523,300.04
10/12/2016	000690	C00596 / HECTOR ADELAIDO TORRES CUELLO			1,276.00	1,522,024.04
10/12/2016	000691	C00597 / JORGE IVAN GUEVARA LOPEZ			9,500.00	1,512,524.04
13/12/2016	000695	C00598 / FELIPE DE JESUS HERNANDEZ TORRES			4,448.08	1,508,075.96
13/12/2016	000696	C00599 / JORGE ANTONIO BELMARES HERNÁNDEZ			7,897.30	1,500,178.66
13/12/2016	000697	C00600 / MARGARITA TOVAR CARDENAS			266,030.00	1,234,148.66
13/12/2016	000698	C00601 / FRANCISCA ANGÉLICA HERNÁNDEZ TORRES			21,344.14	1,212,804.52
13/12/2016	000699	C00602 / HECTOR ADELAIDO TORRES CUELLO			6,815.00	1,205,989.52
13/12/2016	000692	E00242 / CHEQUE CANCELADO				1,205,989.52
13/12/2016	000693	E00243 / JULIA ESCALONA GARCIA			3,858.25	1,202,131.27
13/12/2016	000694	E00244 / MARGARITA TOVAR CARDENAS			10,000.00	1,192,131.27
14/12/2016	000700	C00607 / GASOLINERA EL POZO 1901, S.A. DE C.V.			10,000.00	1,182,131.27
16/12/2016	S/N	I00527 / F-af8d1, APORTACION RAMO 28 CTA 0409497887, SRIA FINA		30,433.27		1,212,564.54
19/12/2016	S/N	I00528 / R-15294-15304, RECAUDACION CORRESPONDIENTE AL DIA		664.00		1,213,228.54
19/12/2016	S/N	I00529 / R-15305-15313, RECAUDACION CORRESPONDIENTE AL DIA		750.00		1,213,978.54
19/12/2016	S/N	I00530 / R-15314-15316, RECAUDACION CORRESPONDIENTE AL DIA		250.00		1,214,228.54
19/12/2016	S/N	I00531 / R-15317-15323, RECAUDACION CORRESPONDIENTE AL DIA		1,050.00		1,215,278.54
19/12/2016	S/N	I00532 / R-15324-15337, RECAUDACION CORRESPONDIENTE AL DIA		1,400.00		1,216,678.54
19/12/2016	S/N	I00533 / R-15338-15350, RECAUDACION CORRESPONDIENTE AL DIA		2,100.00		1,218,778.54
19/12/2016	S/N	I00534 / R-15351, RECAUDACION CORRESPONDIENTE AL DIA 19 DE		718.00		1,219,496.54
19/12/2016	000701	C00608 / JORGE IVAN GUEVARA LOPEZ			5,331.00	1,214,165.54
19/12/2016	000702	C00609 / SERVICIOS POCA LUZ, S.A. DE C.V.			19,506.66	1,194,658.88

1096

AUXILIAR POR CUENTAS DE REGISTRO

(Todas las cuentas) PERIODO SELECCIONADO DEL 01-dic-2016 AL 31-dic-2016

No. CUENTA/Concepto de la cuenta	Fecha	Cheque	No Póliza / Concepto por movimiento	SALDO			
				INICIAL	DEBE	HABER	
						SALDO FINAL	
	12/2016	000703	C00610 / CONTROLADORA DE MEDIOS DEL ALTIPLANO, S.A. DE C.			9,280.00	1,185,378.88
	12/2016	000704	C00611 / ISLAS HERNANDEZ CARLOS HUGO			15,991.50	1,169,387.38
	12/2016	S/N	I00539 / F-3fc54, APORTACION RAMO 28 CTA 0409497887, SRIA FINAL		3,381.47		1,172,768.85
	12/2016	000705	C00612 / MARGARITA TOVAR CARDENAS			19,507.00	1,153,261.85
	12/2016	000706	C00613 / MARGARITA TOVAR CARDENAS			5,659.00	1,147,602.85
	12/2016	000707	C00614 / GASOLINERA EL POZO 1901, S.A. DE C.V.			10,000.00	1,137,602.85
	12/2016	S/N	I00540 / R-15352-15370, RECAUDACION CORRESPONDIENTE AL DIA		1,751.00		1,139,353.85
	12/2016	S/N	I00541 / R-15371-15384, RECAUDACION CORRESPONDIENTE AL DIA		4,170.00		1,143,523.85
	12/2016	000709	C00618 / MARGARITA TOVAR CARDENAS			677,279.82	466,244.03
	12/2016	000708	E00246 / MARGARITA TOVAR CARDENAS			10,000.00	456,244.03
	12/2016	S/N	I00542 / R-15385-15395, RECAUDACION CORRESPONDIENTE AL DIA		750.00		456,994.03
	12/2016	000710	C00622 / J. ROSARIO ORTEGA FLORES			5,440.42	451,553.61
	12/2016	000712	E00247 / MARGARITA TOVAR CARDENAS			14,000.00	437,553.61
	12/2016	S/N	I00543 / F.E. 731028, PAGO POR PRESTAMO PERSONAL, MA DEL ROS		2,000.00		439,553.61
	12/2016	S/N	I00544 / F-d6a23, PARTICIPACION RAMO 28 CTA 0409497887, SRIA FI		343,667.44		783,221.05
	12/2016	S/N	I00545 / R-15396-15397, RECAUDACION CORRESPONDIENTE AL DIA		550.00		783,771.05
	12/2016	S/N	I00546 / R-15398-15405, RECAUDACION CORRESPONDIENTE AL DIA		2,119.00		785,890.05
	12/2016	000712	C00624 / LUCERO CAZARES SANCHEZ			877.66	785,012.39
	12/2016	000713	E00248 / JULIA ESCALONA GARCIA			6,178.08	778,834.31
	12/2016	TRANSF	E00249 / PAGO DE PRESTAMO DE RAMO 28 CTA 0409497887 A INFR			278,244.00	500,590.31
	12/2016	TRANSF	E00250 / PAGO POR PRESTAMO DE RAMO 28 CTA 0409497887 A INF			242,055.00	258,535.31
	12/2016	S/N	I00550 / F-36500, APORTACION RAMO 28 CTA 0409497887, SRIA FINA		68,164.27		326,699.58
	12/2016	S/N	I00551 / F-e4a2a, APORTACION RAMO 28 CTA 0409497887, SRIA FINAL		28.23		326,727.81
	12/2016	000714	C00625 / JORGE IVAN GUEVARA LOPEZ			12,880.00	313,847.81
	12/2016	S/N	I00552 / F.E. 641303, REEMBOLSO DE GASTO FINANCIERO DEL DIA 1		1,148.40		314,996.21
	12/2016	S/N	I00553 / F.E. 651304, REEMBOLSO DE GASTO FINANCIERO DEL DIA 2		1,148.40		316,144.61
	12/2016	000715	C00629 / CENTRO DE SERV G DE MDZA DE MATEHUALA SA DE CV			8,600.00	307,544.61
	12/2016	000716	C00630 / RAMIRO HERRERA EGUIA			15,863.00	291,681.61
	12/2016	000717	C00631 / RADIO XEFF - AM, S.A. DE C.V.			5,420.68	286,260.93
	12/2016	000719	C00632 / FRANCISCA ANGÉLICA HERNÁNDEZ TORRES			35,842.82	250,418.11
	12/2016	000720	C00633 / OSCAR MANUEL CORONEL SANTILLAN			24,360.00	226,058.11
	12/2016	000721	C00634 / JOSE LUIS MORALES TORRES			30,392.00	195,666.11
	12/2016	000722	C00635 / MANUFACTURAS PIROTECNICAS HNOS FLORES SA			15,000.00	180,666.11
	12/2016	000718	E00251 / CHEQUE CANCELADO				180,666.11
	12/2016	000723	C00638 / GASOLINERA EL POZO 1901, S.A. DE C.V.			20,000.00	160,666.11
	12/2016	S/N	I00554 / F-9cccf, APORTACION RAMO 28 CTA 0409497887, SRIA FINAL		44,929.94		205,596.05
	12/2016	S/N	I00555 / INTERESES BANACARIOS RAMO 28 CTA 0409497887, MES D		234.53		205,830.58
	12/2016	000725	C00643 / MARGARITA TOVAR CARDENAS			53,156.32	152,674.26
	12/2016	000726	C00644 / JUAN DE DIOS LEOS ALONSO			2,552.00	150,122.26
	12/2016	000727	C00645 / ANDRES SAFA IBARRA			22,620.00	127,502.26
	12/2016	000728	C00646 / BRENDA GUADALUPE MORENO PARAMO			2,500.00	125,002.26
	12/2016	000724	E00252 / CHEQUE CANCELADO				125,002.26
	12/2016	000729	E00253 / JORGE ANTONIO BELMARES HERNANDEZ			10,916.04	114,086.22
	12/2016	000730	E00254 / RAUL CASTILLO MENDOZA			11,843.24	102,242.98
	12/2016	000731	E00255 / CHEQUE CANCELADO				102,242.98
	12/2016	000732	E00256 / RODOLFO DANTE FLORES LOPEZ			5,707.68	96,535.30
	12/2016	000733	E00257 /				96,535.30
	12/2016	000734	E00258 / CHEQUE CANCELADO				96,535.30
	12/2016	000735	E00259 / CHEQUE CANCELADO				96,535.30

1097



MUNICIPIO DE VILLA DE GUADALUPE

CONCILIACION BANCARIA DEL 01 AL 31 DE DICIEMBRE DE 2016
BANORTE SEDESOL 3X1 2015 CUENTA No. 0415829395

	SALDO SEGÚN LIBROS	\$ 36,806.04
MAS:	ABONAMOS Y NO CARGAN:	\$ -
		<hr/>
		\$ 36,806.04
MAS:	CARGAN Y NO ABONAMOS	
MENOS:	ABONAN Y NO CARGAMOS:	
MENOS:	CARGAMOS Y NO ABONAN:	\$ -
	SALDO SEGÚN BANCO	<u>\$ 36,806.04</u>

1098

SEDESOL 3X1 2015
 MUNICIPIO DE VILLA DE GUADALUPE SLP
 CALLE IGNACIO ALDAMA 31
 CENTRO
 VILLA DE GUADALUPE S.L.P.
 SUCURSAL 0849 MATEHUALA
 CORREO

C.P. 78850



No. de cliente | 07597888
 RFC | MYG850101T56
 Plaza | 9588 PLAZA SAN LUIS POTOSI
 Sucursal | 0849 MATEHUALA
 Teléfonos Sucursal | 8821210
 Dirección Sucursal | CONSTITUCION 14 CENTRO
 Período | De 01/Diciembre/2016 al 31/Diciembre/2016
 Fecha de corte | 31/Diciembre/2016
 Página | 1 de 3

NO. CUENTA	0415829395
GANANCIA ANUAL TOTAL (GAT) ¹	
GAT NOMINAL	N/A %
GAT REAL ²	N/A %
(+) INTERESES APLICABLES	\$ 4.12
(-) TOTAL DE COMISIONES COBRADAS	\$ 0.00

NO. CUENTA	0415829425
GANANCIA ANUAL TOTAL (GAT) ¹	
GAT NOMINAL	0.00 %
GAT REAL ²	-3.96 %
(+) INTERESES APLICABLES	\$ 0.00
(-) TOTAL DE COMISIONES COBRADAS	\$ 0.00

Enlace Global PM C/Intereses
 Diciembre 2016

¹ Antes de Impuestos

² La GAT REAL es el rendimiento que obtendría después de descontar la inflación estimada

▼ RESUMEN INTEGRAL ▼

PRODUCTO/SERVICIO	CUENTA	SALDO ANTERIOR	SALDO AL CORTE
ENLACE GLOBAL PM C/INTERESES	0415829395	\$ 36,801.92	\$ 36,806.04
INVERSION GLOBAL PM	0415829425	\$ 0.00	\$ 0.00
TOTAL		\$ 36,801.92	\$ 36,806.04

▼ Enlace Global Pm C/Intereses ▼

No. de CUENTA: 0415829395 DIVISA: PESOS CLABE: 072 709 00415829395 5

▼ RESUMEN DEL PERIODO ▼

	MONTO
Saldo inicial del período	\$ 36,801.92
(+) Depósitos	\$ 0.00
(-) Retiros	\$ 0.00
(+) Intereses Netos Ganados	\$ 4.12
(-) Comisiones Cobradas	\$ 0.00
(-) IVA sobre comisiones (16%)	\$ 0.00
Saldo Actual	\$ 36,806.04
Saldo Disponible al día*	\$ 36,806.04
Saldo Mínimo requerido	\$ 10,000.00

▼ SALDO PROMEDIO DIARIO ▼

	MONTO
En el Período (del 01 Dic al 31 Dic)	\$ 36,801.92
Días que comprende el período	031
Acumulado anual	\$ 35,176.93
Días que comprende el período anual	366

▼ CALCULO DE INTERESES DEVENGADOS ▼

Intereses Tasa Bruta Anual 0.13%	\$ 4.12
Retención de IDE	\$ 0.00
Retención de ISR	\$ 0.00
Intereses Netos Ganados	\$ 4.12

▼ *SALDO NO DISPONIBLE AL DIA ▼

	MONTO
Depósitos de cheques S.B.C.	\$ 0.00
Comisiones Pendientes de aplicar	\$ 0.00
Compras no aplicadas	\$ 0.00
Total	\$ 0.00

▼ RESUMEN DE COMISIONES ▼

CHEQUES	
Cheques girados	0
Cheques girados sin comisión	0
Cheques girados con comisión	0
Importe de la comisión	\$ 0.00
Por cheques devueltos	\$ 0.00
OTRAS COMISIONES	\$ 0.00

▼ COMPORTAMIENTO DE TARJETA DE DEBITO ▼

Uso en cajeros automáticos	\$ 0.00
Compras en comercios	\$ 0.00
Uso en sucursales	\$ 0.00
Total Uso del débito	\$ 0.00

1099

▼ DETALLE DE OPERACIONES ▼

FECHA	DESCRIPCION DEL CARGO/ ABONO	MONEDA	MONTO DEL RETIRO	MONTO DEL DEPOSITO	SALDO
30-NOV-16	SALDO ANTERIOR				36,801.92
30-DIC-16	LIQ.INT.S/TASA LIO 2016-12-31	MXP		4.12	36,806.04

BANORTE

¡DESCUBRA LAS VENTAJAS QUE LE OFRECE EL SERVICIO DE DEPOSITOS REMOTOS!
 REALICE DEPOSITOS CON CHEQUES DESDE LA COMODIDAD DE SU OFICINA Y EVITE FILAS EN SUCURSAL,
 LOS DEPOSITOS REALIZADOS CON CHEQUES BANORTE SE REFLEJARAN EN SU CUENTA EL MISMO DIA,
 LA COMISION MENSUAL ES DE \$300 Y \$1 POR CADA CHEQUE PROCESADO.
 PARA MAYOR INFORMACION LO INVITAMOS A CONTACTAR A SU EJECUTIVO DE CUENTA.

▼ INVERSION GLOBAL PM ▼

TRATO: 0415829425 DIVISA: PESOS CLABE: 072 709 00415829425 5

▼ RESUMEN DEL PERIODO ▼ **▼ SALDO PROMEDIO DIARIO ▼**

	MONTO		
Saldo inicial del período	\$ 0.00	En el Período (del 01 Dic al 31 Dic)	\$ 0.00
(+) Depósitos	\$ 0.00	Días que comprende el período	031
(-) Retiros	\$ 0.00	Acumulado anual	\$ 0.00
(+) Intereses Netos Ganados	\$ 0.00	Días que comprende el período anual	366
(-) Total de Comisiones cobradas	\$ 0.00	▼ CALCULO DE INTERESES DEVENGADOS ▼	
(-) IVA sobre comisiones (16%)	\$ 0.00	Intereses Tasa Bruta Anual 0.00%	\$ 0.00
Saldo Actual	\$ 0.00	Retención de IDE	\$ 0.00
Saldo Disponible al día*	\$ 0.00	Retención de ISR	\$ 0.00
Saldo Mínimo requerido	\$ 0.00	Intereses Netos Ganados	\$ 0.00

▼ DETALLE DE OPERACIONES ▼

FECHA	DESCRIPCION DEL CARGO/ ABONO	MONEDA	MONTO DEL RETIRO	MONTO DEL DEPOSITO	SALDO
30-NOV-16	SALDO ANTERIOR				0.00
	SIN MOVIMIENTOS				

(Saldo inicial de \$36,801.92)

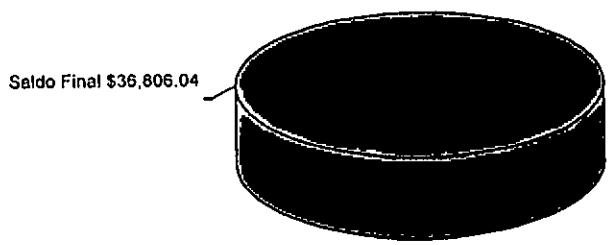

1100

REFERENCIA DE ABREVIACIONES:

R.F.C.: Registro Federal de Causantes - CLABE: Clave Bancaria Estandarizada - I.V.A.: Impuesto al Valor Agregado - I.S.R.: Impuesto Sobre la Renta
 - S.B.C.: Saldo salvo Buen Cobro - DISP.: Disposición/Dispersión - ATM.: Cajero Automático - BTE.: Banorte - CPA.: Compra - DEP.: Depósito - COM.: Comisión
 -INTBC.: Interbancaria - O/B.: Otro Banco - CHEQ/CHQ.: Cheque - LIQ.: Liquidación (Pago) - INT.: Interés (es) - EDO.: Estado - CTA.: Cuenta - CAM.: Cámara
 de Compensación - ABO.: Abono - CAP.: Capital - INV.: Inversión - PZO.: Plazo - DEV.: Devolución - REV.: Reverso - CONS.: Consulta. - VEN.: Ventanilla

Cuando no reciba su estado de cuenta durante los 20 días siguientes de la fecha de corte, y no haya dado instrucciones para que no se le envíe, favor de solicitarlo en su sucursal.

Podrá consultar la información de las comisiones de todos los bancos con fines informativos y de comparación en la CONDUSEF al teléfono 01 800 999 8080 y en la página electrónica: www.condusef.gob.mx



www.banorte.com

Banco Mercantil del Norte, S.A. Institución de Banca Múltiple Grupo Financiero Banorte Av. Revolución No. 3000, Colonia Primavera, C.P. 64830, Monterrey, Nuevo León. RFC. BMN930209927.

Banco Mercantil del Norte, S.A. Institución de Banca Múltiple, Grupo Financiero Banorte recibe las consultas, reclamaciones o aclaraciones, en su Unidad Especializada de Atención a Usuarios, ubicada en Av. Paseo de la Reforma No. 505 Piso 43 Colonia Cuauhtémoc C.P. 06500 Delegación Cuauhtémoc, México, D.F. y por Correo Electrónico une@banorte.com o Teléfono 01 800 627 22 92, así como en cualquiera de sus sucursales u oficinas. En el caso de no obtener una respuesta satisfactoria, podrá acudir a la Comisión Nacional para la Protección y Defensa de los Usuarios de Servicios Financieros www.condusef.gob.mx con número telefónico de atención en el Distrito Federal (55) 534009999 y desde el interior de la República el 01 800 999 8080

Advertencia:
 Incumplir tus obligaciones te puede generar comisiones.

El presente Estado de Cuenta no es un comprobante fiscal



Los productos anteriormente descritos se encuentran protegidos por el Instituto para la Protección del Ahorro Bancario (IPAB) hasta por un monto equivalente a 400,000 UDIS por cliente por Institución, lo anterior, de conformidad con las disposiciones legales que regulan a dicho Instituto.
 Visite la página www.ipab.org.mx

No. de cliente	07597888
RFC	MVG850101T56
Plaza	9588 PLAZA SAN LUIS POTOSI
Sucursal	0849 MATEHUALA
Teléfonos Sucursal	8821210
Dirección Sucursal	CONSTITUCION 14 CENTRO
Período	De 01/Diciembre/2016 al 31/Diciembre/2016
Fecha de corte	31/Diciembre/2016
Página	3 de 3

▼ INFORME DE DEPÓSITOS EN EFECTIVO MAYORES A \$15,000 PESOS ▼

MUNICIPIO DE VILLA DE GUADALUPE SLP
CALLE IGNACIO ALDAMA 31, CENTRO VILLA DE GUADALUPE S.L.P. C.P. 78850
RFC: MVG850101T56

	DEL MES DE DICIEMBRE DE 2016	NO. DE CLIENTE: 07597888	
EXCEDENTES DE DEPOSITOS		\$	22,736.40
TIPO DE CAMBIO		\$	20.7314
RESUMEN DEL EJERCICIO 2016			
MONTO EXCEDENTE DE DEPOSITOS		\$	974,540.14

*Los depósitos en efectivo presentados en el presente informe, son aquellos que exceden la cantidad de \$15,000 (Quince mil pesos 00/100) de forma acumulada en todas las cuentas bajo la titularidad del cliente, dentro de un mes calendario.

BANCO MERCANTIL DEL NORTE S.A., INSTITUCION DE BANCA MULTIPLE
GRUPO FINANCIERO BANORTE,
AV. REVOLUCION NO. 3000, COLONIA PRIMAVERA, C.P. 64830, MONTERREY, N.L.
RFC: BMN930209927

AVISO DE PRIVACIDAD

El artículo tercero transitorio de la Ley para la Protección de Datos Personales en Posesión de Particulares (LPDPPP) establece que los responsables expedirán el aviso de privacidad de conformidad con lo dispuesto en los artículos 16 y 17 de la LPDPPP. Por lo anterior, ponemos a su disposición nuestro aviso de privacidad en www.banorte.com. Se presume que usted consiente tácitamente en el tratamiento de sus datos mientras no manifieste su oposición.

1101

MUNICIPIO DE VILLA DE GUADALUPE
ESTADO DE SAN LUIS POTOSI
AUXILIAR POR CUENTAS DE REGISTRO

(Todas las cuentas) PERIODO SELECCIONADO DEL 01-dic-2016 AL 31-dic-2016

No. CUENTA/Concepto de la cuenta			S A L D O		SALDO FINAL	
Fecha	Cheque	No Póliza / Concepto por movimiento	INICIAL	D E B E		H A B E R
1112-03-003 -->		SEDESOL 3X1 2015 CTA. 0415829395	36,801.92	4.12	0.00	36,806.04
0/12/2016	S/N	I00563 / INTERESES BANCARIOS SEDESOL 3 X1 CTA 0415829395, ME		4.12		36,806.04

1102

MUNICIPIO DE VILLA DE GUADALUPE

**CONCILIACION BANCARIA DEL 01 AL 31 DE DICIEMBRE DE 2016
BANORTE INFRAESTRUCTURA 2016 CUENTA No. 0423695483**

SALDO SEGÚN LIBROS **\$ 210,451.79**

MAS:

ABONAMOS Y NO CARGAN:

CHEQUE

30/12/2016	MARCO ANTONIO MARTINEZ MENDEZ	000089	109,212.23
30/12/2016	HERNANDEZ GARCIA ISRAEL	000090	222,207.10
30/12/2016	ROBERTO MEDELLÍN GARCÍA	000093	244,140.33
30/12/2016	CONSTRUCCION Y RENTA DE MAQ DE CEDRAL S	000094	299,443.12
30/12/2016	CONSTRUCCION Y RENTA DE MAQ DE CEDRAL S	000095	349,350.30
30/12/2016	FRANCISCO EZEQUIEL JUAREZ RIVERA	000096	349,350.30
30/12/2016	MEDRANO RODRIGUEZ GILBERTO	000097	70,044.75
30/12/2016	FRANCISCO EZEQUIEL JUAREZ RIVERA	000098	349,350.30
30/12/2016	MEDRANO RODRIGUEZ GILBERTO	000099	70,044.75
30/12/2016	ROBERTO MEDELLÍN GARCÍA	000102	165,884.90
30/12/2016	ROBERTO MEDELLÍN GARCÍA	000104	220,201.88
30/12/2016	IVAN NOE ESTRADA GUZMAN	000106	248,100.99
30/12/2016	LUIS EDUARDO ZUÑIGA TORRES	000107	1,079,445.85
30/12/2016	JUANA RIVERA MORENO	000108	32,000.00
30/12/2016	JUANA RIVERA MORENO	000109	42,538.36
30/12/2016	MARGARITA TOVAR CARDENAS	000110	3,901.84

\$ 3,855,217.00

\$ 4,065,668.79

MAS:

CARGAN Y NO ABONAMOS

MENOS:

ABONAN Y NO CARGAMOS:

MENOS:

CARGAMOS Y NO ABONAN:

\$

SALDO SEGÚN BANCO

\$ 4,065,668.79

1103

INFRAESTRUCTURA 2016
MUNICIPIO DE VILLA DE GUADALUPE SLP
CALLE IGNACIO ALDAMA 31
CENTRO
VILLA DE GUADALUPE S.L.P.
SUCURSAL 0849 MATEHUALA
CORREO

C. P. 78850



No. de cliente 07597888
RFC MVG850101T56
Plaza 9588 PLAZA SAN LUIS POTOSI
Sucursal 0849 MATEHUALA
Teléfonos Sucursal 8821210
Dirección Sucursal CONSTITUCION 14 CENTRO
Período De 01/Diciembre/2016 al 31/Diciembre/2016
Fecha de corte 31/Diciembre/2016
Página 1 de 4

NO. CUENTA	0423695483
GANANCIA ANUAL TOTAL (GAT) ¹	
GAT NOMINAL	N/A %
GAT REAL ²	N/A %
(+) INTERESES APPLICABLES	\$ 1,274.11
(-) TOTAL DE COMISIONES COBRADAS	\$ 21.00

NO. CUENTA	0423696172
GANANCIA ANUAL TOTAL (GAT) ¹	
GAT NOMINAL	0.00 %
GAT REAL ²	-3.96 %
(+) INTERESES APPLICABLES	\$ 0.00
(-) TOTAL DE COMISIONES COBRADAS	\$ 0.00

Enlace Global PM C/Intereses
Diciembre 2016

¹ Antes de Impuestos

² La GAT REAL es el rendimiento que obtendría después de descontar la inflación estimada

▼ RESUMEN INTEGRAL ▼

PRODUCTO/SERVICIO	CUENTA	SALDO ANTERIOR	SALDO AL CORTE
ENLACE GLOBAL PM C/INTERESES	0423695483	\$ 7,313,246.29	\$ 4,065,668.79
INVERSION GLOBAL PM	0423696172	\$ 0.00	\$ 0.00
TOTAL		\$ 7,313,246.29	\$ 4,065,668.79

▼ Enlace Global Pm C/Intereses ▼

No. de CUENTA: 0423695483

DIVISA: PESOS

CLABE: 072 709 00423695483 1

▼ RESUMEN DEL PERIODO ▼

	MONTO
Saldo inicial del período	\$ 7,313,246.29
(+) Depósitos	\$ 520,299.00
(-) Retiros	\$ 3,769,126.25
(+) Intereses Netos Ganados	\$ 1,274.11
(-) Comisiones Cobradas	\$ 21.00
(-) IVA sobre comisiones (16%)	\$ 3.36
Saldo Actual	\$ 4,065,668.79
Saldo Disponible al día*	\$ 4,065,668.79
Saldo Mínimo requerido	\$ 0.00

▼ *SALDO NO DISPONIBLE AL DIA ▼

	MONTO
Depósitos de cheques S.B.C.	\$ 0.00
Comisiones Pendientes de aplicar	\$ 0.00
Compras no aplicadas	\$ 0.00
Total	\$ 0.00

▼ SALDO PROMEDIO DIARIO ▼

	MONTO
En el Período (del 01 Dic al 31 Dic)	\$ 5,284,315.13
Días que comprende el período	031
Acumulado anual	\$ 6,296,995.33
Días que comprende el período anual	347

▼ CALCULO DE INTERESES DEVENGADOS ▼

Intereses Tasa Bruta Anual 0.28%	\$ 1,274.11
Retención de IDE	\$ 0.00
Retención de ISR	\$ 0.00
Intereses Netos Ganados	\$ 1,274.11

▼ RESUMEN DE COMISIONES ▼

CHEQUES	
Cheques girados	1104 12
Cheques girados sin comisión	12
Cheques girados con comisión	0
Importe de la comisión	\$ 0.00
Por cheques devueltos	\$ 0.00
OTRAS COMISIONES	\$ 21.00

▼ COMPORTAMIENTO DE TARJETA DE DEBITO ▼

Uso en cajeros automáticos	\$ 0.00
Compras en comercios	\$ 0.00
Uso en sucursales	\$ 0.00
Total Uso del débito	\$ 0.00

▼ DETALLE DE OPERACIONES ▼

FECHA	DESCRIPCION DEL CARGO/ ABONO	MONEDA	MONTO DEL RETIRO	MONTO DEL DEPOSITO	SALDO
30-NOV-16	SALDO ANTERIOR				7,313,246.29
02-DIC-16	CHEQUE PAGADO 0000075	MXP	151,331.91		7,161,914.38
	DEPOSITO A CTA. 0549961239 RFC LOCC760126CRA				
05-DIC-16	CHEQUE PAGADO 0000076	MXP	626,669.07		6,535,245.31
	DEPOSITO A CTA. 0297542528 RFC MEGR730607T98				
05-DIC-16	CHEQUE PAGADO 0000077	MXP	211,293.47		6,323,951.84
	DEPOSITO A CTA. 0297542528 RFC MEGR730607T98				
07-DIC-16	CHEQUE PAGADO 0000079	MXP	424,079.70		5,899,872.14
	DEPOSITO A CTA. 0856304413 RFC HEDJ7910112V3				
07-DIC-16	CHEQUE PAGADO 0000080	MXP	183,952.10		5,715,920.04
	DEPOSITO A CTA. 0856304413 RFC HEDJ7910112V3				
07-DIC-16	CHEQUE PAGADO 0000078	MXP	457,645.73		5,258,274.31
	DEPOSITO A CTA. 0856304413 RFC HEDJ7910112V3				
13-DIC-16	RETIRO DEP. ELECTRONICO	MXP	19,000.00		5,239,274.31
	DE LA EMISORA : 78605				
13-DIC-16	COBRO COMISION 78605 122016	MXP	10.50		5,239,263.81
13-DIC-16	I.V.A.	MXP	1.68		5,239,262.13
14-DIC-16	CHEQUE PAGADO 0000082	MXP	368,960.00		4,870,302.13
	DEPOSITO A CTA. 0248518310 RFC GARF790513R71				
14-DIC-16	CHEQUE PAGADO 0000081	MXP	140,087.19		4,730,214.94
	DEPOSITO A CTA. 0248518310 RFC GARF790513R71				
23-DIC-16	RETIRO DEP. ELECTRONICO	MXP	20,147.66		4,710,067.28
	DE LA EMISORA : 78605				
23-DIC-16	COBRO COMISION 78605 122016	MXP	10.50		4,710,056.78
23-DIC-16	I.V.A.	MXP	1.68		4,710,055.10
26-DIC-16	DEPOSITO DE CUENTA PROPIA	MXP		278,244.00	4,988,299.10
	0000000008 , DE LA CUENTA 0409497887				
	DEVOLUCION DE PR?STAMO A INFRA				
26-DIC-16	DEPOSITO DE CUENTA PROPIA	MXP		242,055.00	5,230,354.10
	0000000009 , DE LA CUENTA 0409497887				
	DEVOLUCION DE PR?STAMO A INFRA				
29-DIC-16	CHEQUE PAGADO 0000085	MXP	96,237.57		5,134,116.53
	DEPOSITO A CTA. 0856304413 RFC HEDJ7910112V3				
29-DIC-16	CHEQUE PAGADO 0000084	MXP	78,099.92		5,056,016.61
	DEPOSITO A CTA. 0856304413 RFC HEDJ7910112V3				
30-DIC-16	CHEQUE PAGADO 0000086	MXP	846,348.54		4,209,668.07
	DEPOSITO A CTA. 0248518310 RFC GARF790513R71				
30-DIC-16	CHEQUE PAGADO 0000087	MXP	145,273.39		4,064,394.68
	DEPOSITO A CTA. 0248518310 RFC GARF790513R71				
30-DIC-16	LIQ.INT.S/TASA LIQ 2016-12-31	MXP		1,274.11	4,065,668.79

1105

Quando no reciba su estado de cuenta durante los 20 días siguientes de la fecha de corte, y no haya dado instrucciones para que no se le envíe, favor de solicitarlo en su sucursal.

Podrá consultar la información de las comisiones de todos los bancos con fines informativos y de comparación en la CONDUSEF al teléfono 01 800 999 8080 y en la página electrónica:

www.condusef.gob.mx

línea
DIRECTA
para su empresa
México, D.F. 055 5148 5440
Aguascalientes 011 8134 9440
Cuatéhmoc 033 3448 9440
Resto del país 01 800 DIRECTA
(8473252)

BANORTE
www.banorte.com

Banco Mercantil del Norte, S.A. Institución de Banca Múltiple Grupo Financiero Banorte Av. Revolución No. 3000, Colonia Primavera, C.P. 64830, Monterrey, Nuevo León. RFC. BMN930209927.

Banco Mercantil del Norte, S.A. Institución de Banca Múltiple, Grupo Financiero Banorte recibe las consultas, reclamaciones o aclaraciones, en su Unidad Especializada de Atención a Usuarios, ubicada en Av. Paseo de la Reforma No. 505 Piso 43 Colonia Cuauhtémoc C.P. 06500 Delegación Cuauhtémoc, México, D.F. y por Correo Electrónico une@banorte.com o Teléfono 01 800 627 22 92, así como en cualquiera de sus sucursales u oficinas. En el caso de no obtener una respuesta satisfactoria, podrá acudir a la Comisión Nacional para la Protección y Defensa de los Usuarios de Servicios Financieros www.condusef.gob.mx con número telefónico de atención en el Distrito Federal (55) 53400999 y desde el interior de la República al 01 800 999 8080

Advertencia:
Incumplir tus obligaciones te puede generar comisiones.

El presente Estado de Cuenta no es un comprobante fiscal



Los productos anteriormente descritos se encuentran protegidos por el Instituto para la Protección del Ahorro Bancario (IPAB) hasta por un monto equivalente a 400,000 UDIS por cliente por Institución, lo anterior, de conformidad con las disposiciones legales que regulan a dicho Instituto.

Visita la página www.ipab.org.mx

AVISO

¡DESCUBRA LAS VENTAJAS QUE LE OFRECE EL SERVICIO DE DEPOSITOS REMOTOS!
REALICE DEPOSITOS CON CHEQUES DESDE LA COMODIDAD DE SU OFICINA Y EVITE FILAS EN SUCURSAL,
LOS DEPOSITOS REALIZADOS CON CHEQUES BANORTE SE REFLEJARAN EN SU CUENTA EL MISMO DIA,
LA COMISION MENSUAL ES DE \$300 Y \$1 POR CADA CHEQUE PROCESADO.
PARA MAYOR INFORMACION LO INVITAMOS A CONTACTAR A SU EJECUTIVO DE CUENTA.

REFERENCIA DE ABREVIACIONES:

R.F.C.: Registro Federal de Causantes - CLABE: Clave Bancaria Estandarizada - I.V.A.: Impuesto al Valor Agregado - I.S.R.: Impuesto Sobre la Renta - S.B.C.: Saldo salvo Buen Cobro - DISP.: Disposición/Dispersión - ATM.: Cajero Automático - BTE.: Banorte - CPA.: Compra - DEP.: Depósito - COM.: Comisión - INTBC.: Interbancaria - O/B.: Otro Banco - CHEQ/CHEQ.: Cheque - LIQ.: Liquidación (Pago) - INT.: Interés (es) - EDO.: Estado - CTA.: Cuenta - CAM.: Cámara de Compensación - ABO.: Abono - CAP.: Capital - INV.: Inversión - PZO.: Plazo - DEV.: Devolución - REV.: Reverso - CONS.: Consulta - VEN.: Ventanilla

▼ INVERSION GLOBAL PM ▼

CONTRATO: 0423696172

DIVISA: PESOS

CLABE: 072 709 00423696172 7

▼ RESUMEN DEL PERIODO ▼

	MONTO
Saldo inicial del período	\$ 0.00
(+) Depósitos	\$ 0.00
(-) Retiros	\$ 0.00
(+) Intereses Netos Ganados	\$ 0.00
(-) Total de Comisiones cobradas	\$ 0.00
(-) IVA sobre comisiones (16%)	\$ 0.00
Saldo Actual	\$ 0.00
Saldo Disponible al día*	\$ 0.00
Saldo Mínimo requerido	\$ 0.00

▼ SALDO PROMEDIO DIARIO ▼

En el Período (del 01 Dic al 31 Dic)	\$ 0.00
Días que comprende el período	031
Acumulado anual	\$ 0.00
Días que comprende el período anual	347

▼ CALCULO DE INTERESES DEVENGADOS ▼

Intereses Tasa Bruta Anual 0.00%	\$ 0.00
Retención de IDE	\$ 0.00
Retención de ISR	\$ 0.00
Intereses Netos Ganados	\$ 0.00

▼ DETALLE DE OPERACIONES ▼

FECHA	DESCRIPCION DEL CARGO/ ABONO	MONEDA	MONTO DEL RETIRO	MONTO DEL DEPOSITO	SALDO
30-NOV-16	SALDO ANTERIOR				0.00
	SIN MOVIMIENTOS				

(Saldo inicial de \$7,313,246.29)

Saldo Final \$4,065,668.79

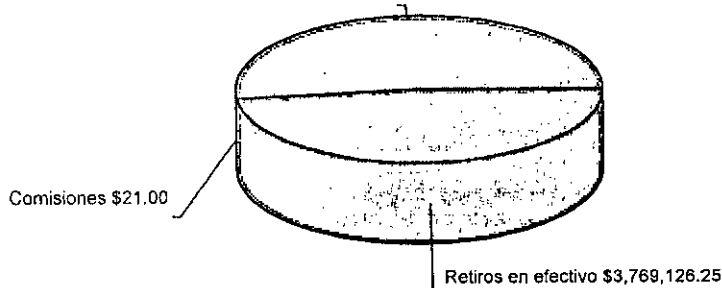

1106

No. de cliente	07597888
RFC	MVG85010IT56
Plaza	9588 PLAZA SAN LUIS POTOSI
Sucursal	0849 MATEHUALA
Teléfonos Sucursal	8821210
Dirección Sucursal	CONSTITUCION 14 CENTRO
Período	De 01/Diciembre/2016 al 31/Diciembre/2016
Fecha de corte	31/Diciembre/2016
Página	4 de 4

▼ INFORME DE DEPÓSITOS EN EFECTIVO MAYORES A \$15,000 PESOS ▼

MUNICIPIO DE VILLA DE GUADALUPE SLP
CALLE IGNACIO ALDAMA 31, CENTRO VILLA DE GUADALUPE S.L.P. C.P. 78850
RFC: MVG85010IT56

	DEL MES DE DICIEMBRE DE 2016	NO. DE CLIENTE: 07597888		
EXCEDENTES DE DEPOSITOS			\$	22,736.40
TIPO DE CAMBIO			\$	20.7314
RESUMEN DEL EJERCICIO 2016				
MONTO EXCEDENTE DE DEPOSITOS			\$	974,540.14

*Los depósitos en efectivo presentados en el presente informe, son aquellos que exceden la cantidad de \$15,000 (Quince mil pesos 00/100) de forma acumulada en todas las cuentas bajo la titularidad del cliente, dentro de un mes calendario.

BANCO MERCANTIL DEL NORTE S.A., INSTITUCION DE BANCA MULTIPLE
GRUPO FINANCIERO BANORTE,
AV. REVOLUCION NO. 3000, COLONIA PRIMAVERA, C.P. 64830, MONTERREY, N.L.
RFC: BMN930209927

AVISO DE PRIVACIDAD

El artículo tercero transitorio de la Ley para la Protección de Datos Personales en Posesión de Particulares (LPDPPP) establece que los responsables expedirán el aviso de privacidad de conformidad con lo dispuesto en los artículos 16 y 17 de la LPDPPP. Por lo anterior, ponemos a su disposición nuestro aviso de privacidad en www.banorte.com. Se presume que usted consiente tácitamente en el tratamiento de sus datos mientras no manifieste su oposición.

1107

MUNICIPIO DE VILLA DE GUADALUPE
ESTADO DE SAN LUIS POTOSI
AUXILIAR POR CUENTAS DE REGISTRO

(Todas las cuentas) PERIODO SELECCIONADO DEL 01-dic-2016 AL 31-dic-2016

No.CUENTA/Concepto de la cuenta			SALDO			SALDO FINAL
Fecha	Cheque	No Póliza / Concepto por movimiento	INICIAL	DEBE	HABER	
1112-10-003 --> INFRAESTRUCTURA 2016 CTA. 0423695483			7,161,914.38	769,674.10	7,721,136.69	210,451.79
12/12/2016	000076	C00583 / ROBERTO MEDELLÍN GARCÍA			626,669.07	6,535,245.31
15/12/2016	000077	C00584 / ROBERTO MEDELLÍN GARCÍA			211,293.47	6,323,951.84
16/12/2016	000078	C00587 / HERNÁNDEZ DOMÍNGUEZ JOSE JUAN			457,645.73	5,866,306.11
16/12/2016	000079	C00588 / HERNÁNDEZ DOMÍNGUEZ JOSE JUAN			424,079.70	5,442,226.41
16/12/2016	000080	C00589 / HERNÁNDEZ DOMÍNGUEZ JOSE JUAN			183,952.10	5,258,274.31
13/12/2016	000081	C00603 / GARCIA REYES FRANCISCO JAVIER			140,087.19	5,118,187.12
13/12/2016	000082	C00604 / GARCIA REYES FRANCISCO JAVIER			368,960.00	4,749,227.12
13/12/2016	550054	C00605 / MUNICIPIO VILLA DE GUADALUPE, S.L.P.			19,000.00	4,730,227.12
13/12/2016	S/N	D00101 / IVA DE COMISIONES BANCARIAS INFRA 2016 CTA 042369			1.68	4,730,225.44
13/12/2016	S/N	D00101 / COMISIONES BANCARIAS INFRA 2016 CTA 0423695483, ME			10.50	4,730,214.94
19/12/2016	000083	E00245 / CHEQUE CANCELADO				4,730,214.94
13/12/2016	Tr.S/N	C00623 / MUNICIPIO VILLA DE GUADALUPE, S.L.P.			20,147.66	4,710,067.28
13/12/2016	S/N	D00103 / COMISIONES BANCARIAS INFRA 2106 CTA 0423695483, ME			10.50	4,710,056.78
13/12/2016	S/N	D00103 / IVA DECOMISIONES BANCARIAS INFRA 2106 CTA 04236954			1.68	4,710,055.10
16/12/2016	S/N	I00547 / PAGO DE PRESTAMO DE INFRA 2016 A CTA 0423695483 A RA		278,244.00		4,988,299.10
16/12/2016	S/N	I00548 / PAGO DE PRESTAMO DE INFRA 2016 CTA 0423695483 A RAM.		242,055.00		5,230,354.10
17/12/2016	000084	C00626 / HERNÁNDEZ DOMÍNGUEZ JOSE JUAN			78,099.92	5,152,254.18
17/12/2016	000085	C00627 / HERNÁNDEZ DOMÍNGUEZ JOSE JUAN			96,237.57	5,056,016.61
19/12/2016	000086	C00639 / GARCIA REYES FRANCISCO JAVIER			846,348.54	4,209,668.07
19/12/2016	000087	C00640 / GARCIA REYES FRANCISCO JAVIER			145,273.39	4,064,394.68
10/12/2016	S/N	I00556 / INTERESES BANCARIOS INFRA CTA 0423695483, MES DE DI		1,274.11		4,065,668.79
10/12/2016	000089	C00647 / MARCO ANTONIO MARTINEZ MENDEZ			109,212.23	3,956,456.56
10/12/2016	000090	C00648 / HERNANDEZ GARCIA ISRAEL			222,207.10	3,734,249.46
10/12/2016	000093	C00649 / ROBERTO MEDELLÍN GARCÍA			244,140.33	3,490,109.13
10/12/2016	000094	C00650 / CONSTRUCCION Y RENTA DE MAQ DE CEDRAL S.A. DE C.			299,443.12	3,190,666.01
10/12/2016	000095	C00651 / CONSTRUCCION Y RENTA DE MAQ DE CEDRAL S.A. DE C.			349,350.30	2,841,315.71
10/12/2016	000096	C00652 / FRANCISCO EZEQUIEL JUAREZ RIVERA			349,350.30	2,491,965.41
10/12/2016	000097	C00653 / MEDRANO RODRIGUEZ GILBERTO			70,044.75	2,421,920.66
10/12/2016	000098	C00654 / FRANCISCO EZEQUIEL JUAREZ RIVERA			349,350.30	2,072,570.36
10/12/2016	000099	C00655 / MEDRANO RODRIGUEZ GILBERTO			70,044.75	2,002,525.61
10/12/2016	000100	C00656 / ESTRADA GUZMAN IVAN NOE			248,100.99	1,754,424.62
10/12/2016	000102	C00657 / ROBERTO MEDELLÍN GARCÍA			165,884.90	1,588,539.72
10/12/2016	000104	C00658 / ROBERTO MEDELLÍN GARCÍA			220,201.88	1,368,337.84
10/12/2016	000107	C00661 / LUIS EDUARDO ZUÑIGA TORRES			1,079,445.85	288,891.99
10/12/2016	000108	C00662 / JUANA RIVERA MORENO			32,000.00	256,891.99
10/12/2016	000109	C00663 / JUANA RIVERA MORENO			42,538.36	214,353.63
10/12/2016	000110	C00664 / MARGARITA TOVAR CARDENAS			8901.84	210,451.79
10/12/2016	000088	E00260 / CHEQUE CANCELADO				210,451.79
10/12/2016	000091	E00261 / CHEQUE CANCELADO				210,451.79
10/12/2016	000092	E00262 / CHEQUE CANCELADO				210,451.79
10/12/2016	000101	E00263 / CHEQUE CANCELADO				210,451.79
10/12/2016	000103	E00264 / CHEQUE CANCELADO				210,451.79
10/12/2016	000105	E00265 / CHEQUE CANCELADO				210,451.79
10/12/2016	000106	E00266 / IVAN NOE ESTRADA GUZMAN			248,100.99	-37,649.20
10/12/2016	S/N	D00100 / CANCELACION DE CHEQUE POR ERROR EN ESCRITURA		248,100.99		210,451.79

1108

MUNICIPIO DE VILLA DE GUADALUPE

**CONCILIACION BANCARIA DEL 01 AL 31 DE DICIEMBRE DE 2016
BANORTE FORTALECIMIENTO 2016 CUENTA No. 0423696958**

	SALDO SEGÚN LIBROS		\$	32,369.49
MAS:				
	ABONAMOS Y NO CARGAN:			
30/12/2016	JUAN DE LA ASCENCIÓN HERRERA MED	000145	4,808.40	
30/12/2016	ISIDRO RODRIGUEZ PEÑA	000146	3,234.00	
31/12/2016	MUÑOZ MENDOZA JOSE ROMAN	000150	8,328.80	

	\$	16,371.20
	\$	48,740.69

MAS:

CARGAN Y NO ABONAMOS

MENOS:

ABONAN Y NO CARGAMOS:

MENOS:

CARGAMOS Y NO ABONAN:

\$ _____

SALDO SEGÚN BANCO **\$** **48,740.69**

1109

FORTALECIMIENTO 2016
 MUNICIPIO DE VILLA DE GUADALUPE SLP
 CALLE IGNACIO ALDAMA 31
 CENTRO C.P. 78850
 VILLA DE GUADALUPE S.L.P.
 SUCURSAL 0849 MATEHUALA
 CORREO



No. de cliente 07597888
 RFC MVG85010IT56
 Plaza 9588 PLAZA SAN LUIS POTOSI
 Sucursal 0849 MATEHUALA
 Teléfonos Sucursal 8821210
 Dirección Sucursal CONSTITUCION 14 CENTRO
 Período De 01/Diciembre/2016 al 31/Diciembre/2016
 Fecha de corte 31/Diciembre/2016
 Página 1 de 4

NO. CUENTA	0423696958
GANANCIA ANUAL TOTAL (GAT) ¹	
GAT NOMINAL	N/A %
GAT REAL ²	N/A %
(+) INTERESES APLICABLES	\$ 77.87
(-) TOTAL DE COMISIONES COBRADAS	\$ 59.50

NO. CUENTA	0423697580
GANANCIA ANUAL TOTAL (GAT) ¹	
GAT NOMINAL	0.00 %
GAT REAL ²	-3.96 %
(+) INTERESES APLICABLES	\$ 0.00
(-) TOTAL DE COMISIONES COBRADAS	\$ 0.00

Enlace Global PM C/Intereses
 Diciembre 2016

¹ Antes de Impuestos

² La GAT REAL es el rendimiento que obtendría después de descontar la inflación estimada

▼ RESUMEN INTEGRAL ▼

PRODUCTO/SERVICIO	CUENTA	SALDO ANTERIOR	SALDO AL CORTE
ENLACE GLOBAL PM C/INTERESES	0423696958	\$ 539,709.90	\$ 48,740.69
INVERSION GLOBAL PM	0423697580	\$ 0.00	\$ 0.00
TOTAL		\$ 539,709.90	\$ 48,740.69

▼ Enlace Global Pm C/Intereses ▼

No. de CUENTA: 0423696958

DIVISA: PESOS

CLABE: 072 709 00423696958 3

▼ RESUMEN DEL PERIODO ▼

	MONTO
Saldo inicial del período	\$ 539,709.90
(+) Depósitos	\$ 425,658.50
(-) Retiros	\$ 916,636.56
(+) Intereses Netos Ganados	\$ 77.87
(-) Comisiones Cobradas	\$ 59.50
(-) IVA sobre comisiones (16%)	\$ 9.52
Saldo Actual	\$ 48,740.69
Saldo Disponible al día*	\$ 48,740.69
Saldo Mínimo requerido	\$ 0.00

▼ *SALDO NO DISPONIBLE AL DIA ▼

	MONTO
Depósitos de cheques S.B.C.	\$ 0.00
Comisiones Pendientes de aplicar	\$ 0.00
Compras no aplicadas	\$ 0.00
Total	\$ 0.00

▼ SALDO PROMEDIO DIARIO ▼

	MONTO
En el Período (del 01 Dic al 31 Dic)	\$ 322,967.01
Días que comprende el período	031
Acumulado anual	\$ 183,083.07
Días que comprende el período anual	347

▼ CALCULO DE INTERESES DEVENGADOS ▼

Intereses Tasa Bruta Anual 0.28%	\$ 77.87
Retención de IDE	\$ 0.00
Retención de ISR	\$ 0.00
Intereses Netos Ganados	\$ 77.87

▼ RESUMEN DE COMISIONES ▼

CHEQUES	
Cheques girados	
Cheques girados sin comisión	
Cheques girados con comisión	
Importe de la comisión	\$ 0.00
Por cheques devueltos	\$ 0.00
OTRAS COMISIONES	\$ 59.50

▼ COMPORTAMIENTO DE TARJETA DE DEBITO ▼

Uso en cajeros automáticos	\$ 0.00
Compras en comercios	\$ 0.00
Uso en sucursales	\$ 0.00
Total Uso del débito	\$ 0.00

1119

▼ DETALLE DE OPERACIONES ▼						
FECHA	DESCRIPCION DEL CARGO/ ABONO	MONEDA	MONTO DEL RETIRO	MONTO DEL DEPOSITO	SALDO	
30-NOV-16	SALDO ANTERIOR				539,709.90	
01-DIC-16	CHEQUE PAGADO 0000128	MXP	154,922.00		384,787.90	
	DEPOSITO A CTA. 0409497887 RFC MVG850101T56					
01-DIC-16	CHEQUE PAGADO 0000129	MXP	118,330.00		266,457.90	
	DEPOSITO A CTA. 0409497887 RFC MVG850101T56					
05-DIC-16	CHEQUE PAGADO 0000130	MXP	10,000.00		256,457.90	
	DEPOSITO A CTA. 0618143708 RFC GPM070720FX8					
05-DIC-16	CHEQUE PAGADO 0000131	MXP	13,994.00		242,463.90	
10-DIC-16	CHEQUE PAGADO 0000132	MXP	15,000.00		227,463.90	
	DEPOSITO A CTA. 0618143708 RFC GPM070720FX8					
13-DIC-16	RETIRO DEP. ELECTRONICO	MXP	42,411.50		185,052.40	
	DE LA EMISORA : 78604					
13-DIC-16	COBRO COMISION 78604 122016	MXP	59.50		184,992.90	
13-DIC-16	I.V.A.	MXP	9.52		184,983.38	
15-DIC-16	002601001612150000219092	MXP		415,295.00	600,278.38	
	SPEI RECIBIDO DEL BANCO 0012 BBVA BANCOMER					
	DEL CLIENTE SECRETARIA DE FINANZAS					
	DE LA CLABE 012700001015002364 CON RFC GES850101L4A					
	CONCEPTO: SECRETARIA DE FINANZAS					
	REFERENCIA: 1512168 CVE RAST: 002601001612150000219092					
21-DIC-16	CHEQUE PAGADO 0000136	MXP	7,000.00		593,278.38	
21-DIC-16	CHEQUE PAGADO 0000135	MXP	10,000.00		583,278.38	
	DEPOSITO A CTA. 0854281154 RFC GPM070720FX8					
21-DIC-16	CHEQUE PAGADO 0000134	MXP	17,350.00		565,928.38	
	DEPOSITO A CTA. 0854281154 RFC GPM070720FX8					
21-DIC-16	CHEQUE PAGADO 0000138	MXP	87,748.02		478,180.36	
21-DIC-16	CHEQUE PAGADO 0000139	MXP	130,450.00		347,730.36	
21-DIC-16	CHEQUE PAGADO 0000137	MXP	60,219.63		287,510.73	
26-DIC-16	DEP.EFECTIVO	MXP		10,363.50	297,874.23	
29-DIC-16	CHEQUE CAMARA 0000140	MXP	3,720.00		294,154.23	
	GULJ781026DC0					
29-DIC-16	CHEQUE PAGADO 0000141	MXP	28,980.00		265,174.23	
	DEPOSITO A CTA. 0832339558 RFC CSG080401D91					
29-DIC-16	CHEQUE PAGADO 0000142	MXP	9,967.19		255,207.04	
	DEPOSITO A CTA. 0428554848 RFC HEER60060958A					
30-DIC-16	CHEQUE PAGADO 0000143	MXP	19,000.00		236,207.04	
	DEPOSITO A CTA. 0854281154 RFC GPM070720FX8					
30-DIC-16	CHEQUE PAGADO 0000144	MXP	12,000.00		224,207.04	
	DEPOSITO A CTA. 0854281154 RFC GPM070720FX8					
30-DIC-16	LIQ.INT.S/TASA LIQ 2016-12-31	MXP		77.87	224,284.91	
31-DIC-16	CHEQUE PAGADO 0000148	MXP	24,807.40		199,477.51	
31-DIC-16	CHEQUE PAGADO 0000147	MXP	19,578.65		179,898.86	
31-DIC-16	CHEQUE PAGADO 0000149	MXP	11,158.17		168,740.69	
31-DIC-16	TRASPASO A CUENTA PROPIA	MXP	120,000.00		48,740.69	
	0000000001 IVA:00000000.00 , A LA CUENTA 0409497672					
	DEVOLUCION DE PRSTMO A FORTA AL R.F.C. MVG850101T56					

1111

Cuando no reciba su estado de cuenta durante los 20 días siguientes de la fecha de corte, y no haya dado instrucciones para que no se le envíe, favor de solicitarlo en su sucursal.

Podrá consultar la información de las comisiones de todos los bancos con fines informativos y de comparación en la CONDUSEF al teléfono 01 800 999 8080 y en la página electrónica:

www.condusef.gob.mx



BANORTE

www.banorte.com

Banco Mercantil del Norte, S.A. Institución de Banca Múltiple Grupo Financiero Banorte Av. Revolución No. 3000, Colonia Primavera, C.P. 64830, Monterrey, Nuevo León. RFC. BMN930209927.

Banco Mercantil del Norte, S.A. Institución de Banca Múltiple, Grupo Financiero Banorte recibe las consultas, reclamaciones o aclaraciones, en su Unidad Especializada de Atención a Usuarios, ubicada en Av. Paseo de la Reforma No. 505 Piso 43 Colonia Cuauhtémoc C.P. 06500 Delegación Cuauhtémoc, México, D.F. y por Correo Electrónico une@banorte.com o Teléfono 01 800 627 22 92, así como en cualquiera de sus sucursales u oficinas. En el caso de no obtener una respuesta satisfactoria, podrá acudir a la Comisión Nacional para la Protección y Defensa de los Usuarios de Servicios Financieros www.condusef.gob.mx con número telefónico de atención en el Distrito Federal (55) 53400999 y desde el interior de la República el 01 800 999 8080

Advertencia:
Incumplir tus obligaciones te puede generar comisiones.

El presente Estado de Cuenta no es un comprobante fiscal



Los productos anteriormente descritos se encuentran protegidos por el Instituto para la Protección del Ahorro Bancario (IPAB) hasta por un monto equivalente a 400,000 UDIS por cliente por Institución, lo anterior, de conformidad con las disposiciones legales que regulan a dicho Instituto.

REFERENCIA DE ABBREVIACIONES:

R.F.C.: Registro Federal de Causantes - CLABE: Clave Bancaria Estandarizada - I.V.A.: Impuesto al Valor Agregado - I.S.R.: Impuesto Sobre la Renta - S.B.C: Saldo salvo Buen Cobro - DISP.: Disposición/Dispersión - ATM.: Cajero Automático - BTE.: Banorte - CPA.: Compra - DEP.: Depósito - COM.: Comisión - INTBC.: Interbancaria - O/B.: Otro Banco - CHEQ/CHQ.: Cheque - LIQ.: Liquidación (Pago) - INT.: Interés (es) - EDO.: Estado - CTA.: Cuenta - CAM.: Cámara de Compensación - ABO.: Abono - CAP.: Capital - INV.: Inversión - PZO.: Plazo - DEV.: Devolución - REV.: Reverso - CONS.: Consulta. - VEN.: Ventanilla

AVISO

DESCUBRA LAS VENTAJAS QUE LE OFRECE EL SERVICIO DE DEPOSITOS REMOTOS
 REALICE DEPOSITOS CON CHEQUES DESDE LA COMODIDAD DE SU OFICINA Y EVITE FILAS EN SUCURSAL.
 LOS DEPOSITOS REALIZADOS CON CHEQUES BANORTE SE REFLEJARAN EN SU CUENTA EL MISMO DIA,
 LA COMISION MENSUAL ES DE \$300 Y \$1 POR CADA CHEQUE PROCESADO.
 PARA MAYOR INFORMACION LO INVITAMOS A CONTACTAR A SU EJECUTIVO DE CUENTA.

▼ INVERSION GLOBAL PM ▼

CONTRATO: 0423697580

DIVISA: PESOS

CLABE: 072 709 00423697580 7

▼ RESUMEN DEL PERIODO ▼

	MONTO
Saldo inicial del período	\$ 0.00
(+) Depósitos	\$ 0.00
(-) Retiros	\$ 0.00
(+) Intereses Netos Ganados	\$ 0.00
(-) Total de Comisiones cobradas	\$ 0.00
(-) IVA sobre comisiones (16%)	\$ 0.00
Saldo Actual	\$ 0.00
Saldo Disponible al día*	\$ 0.00
Saldo Mínimo requerido	\$ 0.00

▼ SALDO PROMEDIO DIARIO ▼

En el Período (del 01 Dic al 31 Dic)	\$ 0.00
Días que comprende el período	031
Acumulado anual	\$ 0.00
Días que comprende el período anual	347

▼ CALCULO DE INTERESES DEVENGADOS ▼

Intereses Tasa Bruta Anual 0.00%	\$ 0.00
Retención de IDE	\$ 0.00
Retención de ISR	\$ 0.00
Intereses Netos Ganados	\$ 0.00

▼ DETALLE DE OPERACIONES ▼

FECHA	DESCRIPCION DEL CARGO/ ABONO	MONEDA	MONTO DEL RETIRO	MONTO DEL DEPOSITO	SALDO
30-NOV-16	SALDO ANTERIOR SIN MOVIMIENTOS				0.00

(Saldo Inicial de \$539,709.90)

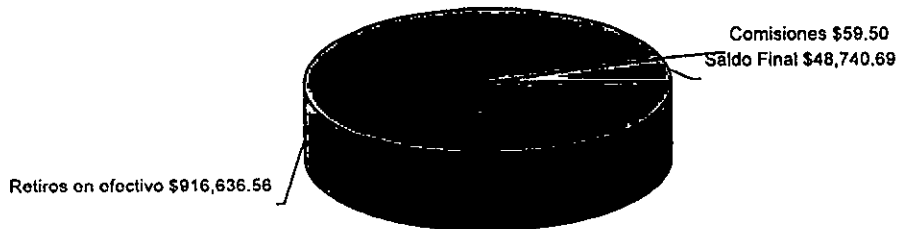

1112

No. de cliente	07597888
RFC	MVG85010T56
Plaza	9588 PLAZA SAN LUIS POTOSI
Sucursal	0849 MATEHUALA
Teléfonos Sucursal	8821210
Dirección Sucursal	CONSTITUCION 14 CENTRO
Período	De 01/Diciembre/2016 al 31/Diciembre/2016
Fecha de corte	31/Diciembre/2016
Página	4 de 4

▼ INFORME DE DEPÓSITOS EN EFECTIVO MAYORES A \$15,000 PESOS ▼

MUNICIPIO DE VILLA DE GUADALUPE SLP
 CALLE IGNACIO ALDAMA 31, CENTRO VILLA DE GUADALUPE S.L.P. C.P. 78850
 RFC: MVG85010T56

DEL MES DE DICIEMBRE DE 2016 NO. DE CLIENTE: **07597888**

EXCEDENTES DE DEPOSITOS	\$	22,736.40
TIPO DE CAMBIO	\$	20.7314
RESUMEN DEL EJERCICIO 2016		
MONTO EXCEDENTE DE DEPOSITOS	\$	974,540.14

*Los depósitos en efectivo presentados en el presente informe, son aquellos que exceden la cantidad de \$15,000 (Quince mil pesos 00/100) de forma acumulada en todas las cuentas bajo la titularidad del cliente, dentro de un mes calendario.

BANCO MERCANTIL DEL NORTE S.A., INSTITUCION DE BANCA MULTIPLE
 GRUPO FINANCIERO BANORTE,
 AV. REVOLUCION NO. 3000, COLONIA PRIMAVERA, C.P. 64830, MONTERREY, N.L.
 RFC: BMN930209927

AVISO DE PRIVACIDAD

El artículo tercero transitorio de la Ley para la Protección de Datos Personales en Posesión de Particulares (LPDPPP) establece que los responsables expedirán el aviso de privacidad de conformidad con lo dispuesto en los artículos 16 y 17 de la LPDPPP. Por lo anterior, ponemos a su disposición nuestro aviso de privacidad en www.banorte.com. Se presume que usted consiente tácitamente en el tratamiento de sus datos mientras no manifieste su oposición.

1113

AUXILIAR POR CUENTAS DE REGISTRO

(Todas las cuentas) PERIODO SELECCIONADO DEL 01-dic-2016 AL 31-dic-2016

No. CUENTA/Concepto de la cuenta			SALDO			SALDO FINAL
Fecha	Cheque	No Póliza / Concepto por movimiento	INICIAL	DEBE	HABER	
112-10-004 --> FORTALECIMIENTO 2016 0423696958			539,709.90	425,736.37	933,076.78	32,369.49
1/12/2016	00128	C00574 / COMISIÓN FEDERAL DE ELECTRICIDAD			154,922.00	384,787.90
1/12/2016	000129	C00575 / COMISIÓN FEDERAL DE ELECTRICIDAD			118,330.00	266,457.90
1/12/2016	00127	E00237 / CHEQUE CANCELADO				266,457.90
1/12/2016	000130	C00579 / GASOLINERA EL POZO 1901, S.A. DE C.V.			10,000.00	256,457.90
1/12/2016	000131	C00580 / JUAN VAZQUEZ RODRIGUEZ			13,994.00	242,463.90
1/12/2016	000132	C00592 / GASOLINERA EL POZO 1901, S.A. DE C.V.			15,000.00	227,463.90
1/12/2016	000133	E00240 / CHEQUE CANCELADO				227,463.90
1/12/2016	F.78604	C00606 / MUNICIPIO VILLA DE GUADALUPE, S.L.P.			42,411.50	185,052.40
1/12/2016	S/N	D00102 / IVA DE COMISIONES BANCARIAS FORTA 2016 CTA 042369			9.52	185,042.88
1/12/2016	S/N	D00102 / COMISIONES BANCARIAS FORTA 2016 CTA 0423696958, ME			59.50	184,983.38
1/12/2016	S/N	I00526 / F-e3a0c, APORTACION FORTA 2016 CTA 0423696958, SRIA FI		415,295.00		600,278.38
1/12/2016	000134	C00615 / GASOLINERA EL POZO 1901, S.A. DE C.V.			17,350.00	582,928.38
1/12/2016	000135	C00616 / GASOLINERA EL POZO 1901, S.A. DE C.V.			10,000.00	572,928.38
1/12/2016	000136	C00617 / GASOLINERA EL POZO 1901, S.A. DE C.V.			7,000.00	565,928.38
1/12/2016	000137	C00619 / MARGARITA TOVAR CARDENAS			60,219.63	505,708.75
1/12/2016	000138	C00620 / MARGARITA TOVAR CARDENAS			87,748.02	417,960.73
1/12/2016	000139	C00621 / MARGARITA TOVAR CARDENAS			130,450.00	287,510.73
1/12/2016	S/N	I00549 / F.E. 731331, GASTO POR COMPROBAR PAGO AGUINALDO, S		10,363.50		297,874.23
1/12/2016	000140	C00628 / JORGE IVAN GUEVARA LOPEZ			3,720.00	294,154.23
1/12/2016	000141	C00636 / CENTRO DE SERV G MENDOZA DE MATEHUALA SA DE C			28,980.00	265,174.23
1/12/2016	000142	C00637 / RAMIRO HERRERA EGUIA			9,967.19	255,207.04
1/12/2016	000143	C00641 / GASOLINERA EL POZO 1901, S.A. DE C.V.			19,000.00	236,207.04
1/12/2016	000144	C00642 / GASOLINERA EL POZO 1901, S.A. DE C.V.			12,000.00	224,207.04
1/12/2016	S/N	I00557 / INTERESES BANCARIOS FORTA 2016 CTA 0423696958 MES D		77.87		224,284.91
1/12/2016	000145	C00659 / JUAN DE LA ASCENCIÓN HERRERA MEDINA			4,808.40	219,476.51
1/12/2016	000146	C00660 / ISIDRO RODRIGUEZ PEÑA			3,234.00	216,242.51
1/12/2016	000147	C00668 / MARGARITA TOVAR CARDENAS			19,578.65	196,663.86
1/12/2016	000148	C00669 / MARGARITA TOVAR CARDENAS			24,807.40	171,856.46
1/12/2016	000149	C00670 / MARGARITA TOVAR CARDENAS			11,158.17	160,698.29
1/12/2016	000150	C00671 / MUÑOZ MENDOZA JOSE ROMAN			8,328.80	152,369.49
1/12/2016	TRANSF	E00269 / PAGO POR PRESTAMO DE FORTA 2015 CTA 0409497672, A R			120,000.00	32,369.49

1117



MUNICIPIO DE VILLA DE GUADALUPE

CONCILIACION BANCARIA DEL 01 AL 31 DE DICIEMBRE DE 2016
BANORTE FAM 2015 CUENTA No. 0424626112

MAS: SALDO SEGÚN LIBROS \$ 3,551.81
ABONAMOS Y NO CARGAN: \$ -

MAS: \$ -
CARGAN Y NO ABONAMOS \$ 3,551.81

MENOS: ABONAN Y NO CARGAMOS:

MENOS: CARGAMOS Y NO ABONAN: 1115

\$ -
SALDO SEGÚN BANCO \$ 3,551.81

FAM 2015
MUNICIPIO DE VILLA DE GUADALUPE SLP
CALLE IGNACIO ALDAMA 31
CENTRO
VILLA DE GUADALUPE S.L.P.
SUCURSAL 0849 MATEHUALA
CORREO

C.P. 78850



No. de cliente	07597888
RFC	MVG850101T56
Plaza	9588 PLAZA SAN LUIS POTOSI
Sucursal	0849 MATEHUALA
Teléfonos Sucursal	8821210
Dirección Sucursal	CONSTITUCION 14 CENTRO
Periodo	De 01/Diciembre/2016 al 31/Diciembre/2016
Fecha de corte	31/Diciembre/2016
Página	1 de 4

NO. CUENTA	0424626112
GANANCIA ANUAL TOTAL (GAT) ¹	
GAT NOMINAL	N/A %
GAT REAL ²	N/A %
(+) INTERESES APLICABLES	\$ 0.00
(-) TOTAL DE COMISIONES COBRADAS	\$ 390.00

NO. CUENTA	0424626671
GANANCIA ANUAL TOTAL (GAT) ¹	
GAT NOMINAL	0.00 %
GAT REAL ²	-3.96 %
(+) INTERESES APLICABLES	\$ 0.00
(-) TOTAL DE COMISIONES COBRADAS	\$ 0.00

Enlace Global PM C/Intereses
Diciembre 2016

¹ Antes de impuestos

² La GAT REAL es el rendimiento que obtendría después de descontar la inflación estimada

RESUMEN INTEGRAL

PRODUCTO/SERVICIO	CUENTA	SALDO ANTERIOR	SALDO AL CORTE
ENLACE GLOBAL PM C/INTERESES	0424626112	\$ 4,004.21	\$ 3,551.81
INVERSION GLOBAL PM	0424626671	\$ 0.00	\$ 0.00
TOTAL		\$ 4,004.21	\$ 3,551.81

Enlace Global Pm C/Intereses

No. de CUENTA: 0424626112

DIVISA: PESOS

CLABE: 072 709 00424626112 9

RESUMEN DEL PERIODO

	MONTO
Saldo inicial del período	\$ 4,004.21
(+) Depósitos	\$ 0.00
(-) Retiros	\$ 0.00
(+) Intereses Netos Ganados	\$ 0.00
(-) Comisiones Cobradas	\$ 390.00
(-) IVA sobre comisiones (16%)	\$ 62.40
Saldo Actual	\$ 3,551.81
Saldo Disponible al día*	\$ 3,551.81
Saldo Mínimo requerido	\$ 10,000.00

SALDO PROMEDIO DIARIO

	MONTO
En el Período (del 01 Dic al 31 Dic)	\$ 4,004.21
Días que comprende el período	031
Acumulado anual	\$ 38,678.13
Días que comprende el período anual	342

CALCULO DE INTERESES DEVENGADOS

Intereses Tasa Bruta Anual 0.00%	\$ 0.00
Retención de IDE	\$ 0.00
Retención de ISR	\$ 0.00
Intereses Netos Ganados	\$ 0.00

SALDO NO DISPONIBLE AL DIA

	MONTO
Depósitos de cheques S.B.C.	\$ 0.00
Comisiones Pendientes de aplicar	\$ 0.00
Compras no aplicadas	\$ 0.00
Total	\$ 0.00

RESUMEN DE COMISIONES

CHEQUES	
Cheques girados	0
Cheques girados sin comisión	0
Cheques girados con comisión	0
Importe de la comisión	\$ 0.00
Por cheques devueltos	\$ 0.00
OTRAS COMISIONES	\$ 390.00

COMPORTAMIENTO DE TARJETA DE DEBITO

Uso en cajeros automáticos	\$ 0.00
Compras en comercios	\$ 0.00
Uso en sucursales	\$ 0.00
Total Uso del débito	\$ 0.00

1116

▼ DETALLE DE OPERACIONES ▼					
FECHA	DESCRIPCION DEL CARGO/ ABONO	MONEDA	MONTO DEL RETIRO	MONTO DEL DEPOSITO	SALDO
30-NOV-16	SALDO ANTERIOR				4,004.21
30-DIC-16	COMISION POR NO MANTENER SALDO PROMEDIO MINIMO MENSUAL REQUERIDO 201612	MXP	390.00		3,614.21
30-DIC-16	I.V.A. LIQ 2016-12-31	MXP	62.40		3,551.81

AVISO

¡DESCUBRA LAS VENTAJAS QUE LE OFRECE EL SERVICIO DE DEPOSITOS REMOTOS!
 REALICE DEPOSITOS CON CHEQUES DESDE LA COMODIDAD DE SU OFICINA Y EVITE FILAS EN SUCURSAL,
 LOS DEPOSITOS REALIZADOS CON CHEQUES BANORTE SE REFLEJARAN EN SU CUENTA EL MISMO DIA,
 LA COMISION MENSUAL ES DE \$300 Y \$1 POR CADA CHEQUE PROCESADO.
 PARA MAYOR INFORMACION LO INVITAMOS A CONTACTAR A SU EJECUTIVO DE CUENTA.

▼ INVERSION GLOBAL PM ▼

CONTRATO: 0424626671 DIVISA: PESOS CLABE: 072 709 00424626671 3

▼ RESUMEN DEL PERIODO ▼		▼ SALDO PROMEDIO DIARIO ▼	
	MONTO		
Saldo inicial del período	\$ 0.00	En el Período (del 01 Dic al 31 Dic)	\$ 0.00
(+) Depósitos	\$ 0.00	Días que comprende el período	031
(-) Retiros	\$ 0.00	Acumulado anual	\$ 0.00
(+) Intereses Netos Ganados	\$ 0.00	Días que comprende el período anual	342
(-) Total de Comisiones cobradas	\$ 0.00	▼ CALCULO DE INTERESES DEVENGADOS ▼	
(-) IVA sobre comisiones (16%)	\$ 0.00	Intereses Tasa Bruta Anual 0.00%	\$ 0.00
Saldo Actual	\$ 0.00	Retención de IDE	\$ 0.00
Saldo Disponible al día*	\$ 0.00	Retención de ISR	\$ 0.00
Saldo Mínimo requerido	\$ 0.00	Intereses Netos Ganados	\$ 0.00

▼ DETALLE DE OPERACIONES ▼					
FECHA	DESCRIPCION DEL CARGO/ ABONO	MONEDA	MONTO DEL RETIRO	MONTO DEL DEPOSITO	SALDO
30-NOV-16	SALDO ANTERIOR SIN MOVIMIENTOS				0.00

1117

Cuando no reciba su estado de cuenta durante los 20 días siguientes de la fecha de corte, y no haya dado instrucciones para que no se le envíe, favor de solicitarlo en su sucursal.

Podrá consultar la información de las comisiones de todos los bancos con fines informativos y de comparación en la CONDUSEF al teléfono 01 800 999 8080 y en la página electrónica: www.condusef.gob.mx

línea DIRECTA
para su empresa
 México, D.F. (55) 5148 5640
 Monterrey (81) 8156 9540
 Querétaro (55) 3469 9640
 Resto del país 01 800 018124
 (3473782)

www.banorte.com

Banco Mercantil del Norte, S.A. Institución de Banca Múltiple Grupo Financiero Banorte Av. Revolución No. 3000, Colonia Primavera, C.P. 64830, Monterrey, Nuevo León. RFC. BMN930209927.

Banco Mercantil del Norte, S.A. Institución de Banca Múltiple. Grupo Financiero Banorte recibe las consultas, reclamaciones o aclaraciones, en su Unidad Especializada de Atención a Usuarios, ubicada en Av. Paseo de la Reforma No. 505 Piso 43 Colonia Cuauhtémoc C.P. 06500 Delegación Cuauhtémoc, México, D.F. y por Correo Electrónico une@banorte.com o Teléfono 01 800 627 22 92, así como en cualquiera de sus sucursales u oficinas. En el caso de no obtener una respuesta satisfactoria, podrá acudir a la Comisión Nacional para la Protección y Defensa de los Usuarios de Servicios Financieros www.condusef.gob.mx con número telefónico de atención en el Distrito Federal (55) 53400999 y desde el interior de la República el 01 800 999 8080

Advertencia:
Incumplir tus obligaciones te puede generar comisiones.

El presente Estado de Cuenta no es un comprobante fiscal



Los productos anteriormente descritos se encuentran protegidos por el Instituto para la Protección del Ahorro Bancario (IPAB) hasta por un monto equivalente a 400,000 UDIS por cliente por Institución, lo anterior, de conformidad con las disposiciones legales que regulan a dicho Instituto.

REFERENCIA DE ABREVIACIONES:

R.F.C.: Registro Federal de Causantes - CLABE: Clave Bancaria Estandarizada - I.V.A.: Impuesto al Valor Agregado - I.S.R.: Impuesto Sobre la Renta - S.B.C: Saldo salvo Buen Cobro - DISP: Disposición/Dispersión - ATM: Cajero Automático - BTE: Banorte - CPA: Compra - DEP.: Depósito - COM.: Comisión - INTBC.: Interbancaria - O/B.: Otro Banco - CHEQ/CHQ.: Cheque - LIQ.: Liquidación (Pago) - INT.: Interés (es) - EDO.: Estado - CTA.: Cuenta - CAM.: Cámara de Compensación - ABO.: Abono - CAP: Capital - INV: Inversión - PZO.: Plazo - DEV.: Devolución - REV.: Reverso - CONS.: Consulta. - VEN.: Ventanilla

(Saldo inicial de \$4,004.21)

Saldo Final \$3,551.81

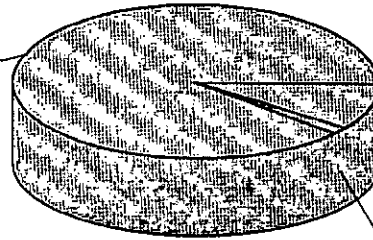

Comisiones \$390.00

Otros Cargos \$62.40

1118

No. de cliente	07597888
RFC	MVG85010IT56
Plaza	9588 PLAZA SAN LUIS POTOSI
Sucursal	0849 MATEHUALA
Teléfonos Sucursal	8821210
Dirección Sucursal	CONSTITUCION 14 CENTRO
Período	De 01/Diciembre/2016 al 31/Diciembre/2016
Fecha de corte	31/Diciembre/2016
Página	4 de 4

▼ INFORME DE DEPÓSITOS EN EFECTIVO MAYORES A \$15,000 PESOS ▼

MUNICIPIO DE VILLA DE GUADALUPE SLP
 CALLE IGNACIO ALDAMA 31, CENTRO VILLA DE GUADALUPE S.L.P. C.P. 78850
 RFC: MVG85010IT56

DEL MES DE **DICIEMBRE** DE 2016

NO. DE CLIENTE: **07597888**

EXCEDENTES DE DEPOSITOS	\$	22,736.40
TIPO DE CAMBIO	\$	20.7314

RESUMEN DEL EJERCICIO 2016

MONTO EXCEDENTE DE DEPOSITOS	\$	974,540.14
------------------------------	----	------------

*Los depósitos en efectivo presentados en el presente informe, son aquellos que exceden la cantidad de \$15,000 (Quince mil pesos 00/100) de forma acumulada en todas las cuentas bajo la titularidad del cliente, dentro de un mes calendario.

BANCO MERCANTIL DEL NORTE S.A., INSTITUCION DE BANCA MULTIPLE
 GRUPO FINANCIERO BANORTE,
 AV. REVOLUCION NO. 3000, COLONIA PRIMAVERA, C.P. 64830, MONTERREY, N.L.
 RFC: BMN930209927

AVISO DE PRIVACIDAD

El artículo tercero transitorio de la Ley para la Protección de Datos Personales en Posesión de Particulares (LPDPPP) establece que los responsables expedirán el aviso de privacidad de conformidad con lo dispuesto en los artículos 16 y 17 de la LPDPPP. Por lo anterior, ponemos a su disposición nuestro aviso de privacidad en www.banorte.com. Se presume que usted consiente tácitamente en el tratamiento de sus datos mientras no manifieste su oposición.

1119

AUXILIAR POR CUENTAS DE REGISTRO

(Todas las cuentas) PERIODO SELECCIONADO DEL 01-dic-2016 AL 31-dic-2016

lo.CUENTA/Concepto de la cuenta			SALDO			SALDO FINAL
Fecha	Cheque	No Póliza / Concepto por movimiento	INICIAL	DEBE	HABER	
112-03-004	-->	FAM 2015 CTA. 0424626112	4,004.21	0.00	452.40	3,551.81
/12/2016	S/N	D00099 / IVA DE COMISIONES BANCARIAS FAM 2015 CTA 042462611			62.40	3,941.81
/12/2016	S/N	D00099 / COMISIONES BANCARIAS FAM 2015 CTA 0424626112, MES I			390.00	3,551.81

1120

MUNICIPIO DE VILLA DE GUADALUPE

**CONCILIACION BANCARIA DEL 01 AL 31 DE DICIEMBRE DE 2016
BANORTE FISE 2016 CUENTA No. 0474544163**

	SALDO SEGÚN LIBROS			\$ 2,823.73
MAS:				
	ABONAMOS Y NO CARGAN:	CHEQUE		
30/12/2016	C00665 / JOSE JUAN HERNANDEZ DOMINGUEZ	000001	183,952.10	
30/12/2016	C00666 / ROBERTO MEDELLIN GARCIA	000002	165,884.90	
30/12/2016	C00667 / MARCO ANTONIO MARTINEZ MENDEZ	000005	109,212.23	
				\$ 459,049.23
				\$ 461,872.96
MAS:	CARGAN Y NO ABONAMOS			
MENOS:	ABONAN Y NO CARGAMOS:			
MENOS:	CARGAMOS Y NO ABONAN:			
				\$ -
	SALDO SEGÚN BANCO			\$ 461,872.96

1121

FISE 2016
 MUNICIPIO DE VILLA DE GUADALUPE SLP
 CALLE IGNACIO ALDAMA 31
 CENTRO
 VILLA DE GUADALUPE S.L.P.
 SUCURSAL 0849 MATEHUALA
 CORREO

C.P. 78850



No. de cliente 07597888
 RFC MVG850101T56
 Plaza 9588 PLAZA SAN LUIS POTOSI
 Sucursal 0849 MATEHUALA
 Teléfonos Sucursal 8821210
 Dirección Sucursal CONSTITUCION 14 CENTRO
 Período De 01/Diciembre/2016 al 31/Diciembre/2016
 Fecha de corte 31/Diciembre/2016
 Página 1 de 4

NO. CUENTA	0474544163
GANANCIA ANUAL TOTAL (GAT) ¹	
GAT NOMINAL	N/A %
GAT REAL ²	N/A %
(+) INTERESES APLICABLES	\$ 36.69
(-) TOTAL DE COMISIONES COBRADAS	\$ 0.00

NO. CUENTA	0474545955
GANANCIA ANUAL TOTAL (GAT) ¹	
GAT NOMINAL	0.00 %
GAT REAL ²	-3.96 %
(+) INTERESES APLICABLES	\$ 0.00
(-) TOTAL DE COMISIONES COBRADAS	\$ 0.00

Enlace Global PM C/Intereses
 Diciembre 2016

¹ Antes de Impuestos

² La GAT REAL es el rendimiento que obtendría después de descontar la inflación estimada

▼ RESUMEN INTEGRAL ▼

PRODUCTO/SERVICIO	CUENTA	SALDO ANTERIOR	SALDO AL CORTE
ENLACE GLOBAL PM C/INTERESES	0474544163	\$ 0.00	\$ 461,872.96
INVERSION GLOBAL PM	0474545955	\$ 0.00	\$ 0.00
TOTAL		\$ 0.00	\$ 461,872.96

▼ Enlace Global Pm C/Intereses ▼

No. de CUENTA: 0474544163

DIVISA: PESOS

CLABE: 072 709 00474544163 1

▼ RESUMEN DEL PERIODO ▼

	MONTO
Saldo inicial del período	\$ 0.00
(+) Depósitos	\$ 461,836.27
(-) Retiros	\$ 0.00
(+) Intereses Netos Ganados	\$ 36.69
(-) Comisiones Cobradas	\$ 0.00
(-) IVA sobre comisiones (16%)	\$ 0.00
Saldo Actual	\$ 461,872.96
Saldo Disponible al día*	\$ 461,872.96
Saldo Mínimo requerido	\$ 10,000.00

▼ *SALDO NO DISPONIBLE AL DIA ▼

	MONTO
Depósitos de cheques S.B.C.	\$ 0.00
Comisiones Pendientes de aplicar	\$ 0.00
Compras no aplicadas	\$ 0.00
Total	\$ 0.00

▼ SALDO PROMEDIO DIARIO ▼

	MONTO
En el Período (del 01 Dic al 31 Dic)	\$ 193,673.27
Días que comprende el período	031
Acumulado anual	\$ 96,836.63
Días que comprende el período anual	039

▼ CALCULO DE INTERESES DEVENGADOS ▼

Intereses Tasa Bruta Anual 0.22%	\$ 36.69
Retención de IDE	\$ 0.00
Retención de ISR	\$ 0.00
Intereses Netos Ganados	\$ 36.69

▼ RESUMEN DE COMISIONES ▼

CHEQUES	
Cheques girados	0
Cheques girados sin comisión	0
Cheques girados con comisión	0
Importe de la comisión	\$ 0.00
Por cheques devueltos	\$ 0.00
OTRAS COMISIONES	\$ 0.00

▼ COMPORTAMIENTO DE TARJETA DE DEBITO ▼

Uso en cajeros automáticos	\$ 0.00
Compras en comercios	\$ 0.00
Uso en sucursales	\$ 0.00
Total Uso del débito	\$ 0.00

1122

▼ DETALLE DE OPERACIONES ▼					
FECHA	DESCRIPCION DEL CARGO/ ABONO	MONEDA	MONTO DEL RETIRO	MONTO DEL DEPOSITO	SALDO
30-NOV-16	SALDO ANTERIOR				0.00
19-DIC-16	DEPOSITO DE CUENTA DE TERCEROS 0003882016 DE LA CUENTA 0423103045 PAGO CLC. 388 FISE 2016	MXP		185,068.90	185,068.90
19-DIC-16	DEPOSITO DE CUENTA DE TERCEROS 0003892016 DE LA CUENTA 0423103045 PAGO CLC. 289 FISE 2016	MXP		166,892.00	351,960.90
19-DIC-16	DEPOSITO DE CUENTA DE TERCEROS 0003902016 DE LA CUENTA 0423103045 PAGO CLC. 390 FISE 2016	MXP		109,875.27	461,836.17
19-DIC-16	DEP.EFECTIVO	MXP		0.10	461,836.27
30-DIC-16	LIQ.INT.S/TASA LIQ 2016-12-31	MXP		36.69	461,872.96

DESCUBRA LAS VENTAJAS QUE LE OFRECE EL SERVICIO DE DEPOSITOS REMOTOS!
REALICE DEPOSITOS CON CHEQUES DESDE LA COMODIDAD DE SU OFICINA Y EVITE FILAS EN SUCURSAL,
LOS DEPOSITOS REALIZADOS CON CHEQUES BANORTE SE REFLEJARAN EN SU CUENTA EL MISMO DIA,
LA COMISION MENSUAL ES DE \$300 Y \$1 POR CADA CHEQUE PROCESADO.
PARA MAYOR INFORMACION LO INVITAMOS A CONTACTAR A SU EJECUTIVO DE CUENTA.

Quando no reciba su estado de cuenta durante los 20 días siguientes de la fecha de corte, y no haya dado instrucciones para que no se le envíe, favor de solicitarlo en su sucursal.

Podrá consultar la información de las comisiones de todos los bancos con fines informativos y de comparación en la CONDUSEF al teléfono 01 800 999 8080 y en la página electrónica:

www.condusef.gob.mx

línea
DIRECTA
para su empresa
México, D.F. (55) 5148 9640
Monterrey (55) 8156 9640
Coahuila (33) 3669 9040
Estado del país 01 800 DIRECTA
(1473262)

TRANSACCIONES
www.banorte.com

Banco Mercantil del Norte, S.A. Institución de Banca Múltiple Grupo Financiero Banorte Av. Revolución No. 3000, Colonia Primavera, C.P. 64830, Monterrey, Nuevo León. RFC. BMN930209927.

Banco Mercantil del Norte, S.A. Institución de Banca Múltiple, Grupo Financiero Banorte recibe las consultas, reclamaciones o aclaraciones, en su Unidad Especializada de Atención a Usuarios, ubicada en Av. Paseo de la Reforma No. 505 Piso 43 Colonia Cuauhtémoc C.P. 06500 Delegación Cuauhtémoc, México, D.F. y por Correo Electrónico une@banorte.com o Teléfono 01 800 627 22 92, así como en cualquiera de sus sucursales u oficinas. En el caso de no obtener una respuesta satisfactoria, podrá acudir a la Comisión Nacional para la Protección y Defensa de los Usuarios de Servicios Financieros www.condusef.gob.mx con número telefónico de atención en el Distrito Federal (55) 53400999 y desde el interior de la República el 01 800 999 8080

Advertencia:
Incumplir tus obligaciones te puede generar comisiones.

El presente Estado de Cuenta no es un comprobante fiscal



Los productos anteriormente descritos se encuentran protegidos por el Instituto para la Protección del Ahorro Bancario (IPAB) hasta por un monto equivalente a 400,000 UDIS por cliente por institución, lo anterior, de conformidad con las disposiciones legales que regulan a dicho Instituto.

▼ INVERSION GLOBAL PM ▼		
CONTRATO: 0474545955	DIVISA: PESOS	CLABE: 072 709 00474545955 5

▼ RESUMEN DEL PERIODO ▼		▼ SALDO PROMEDIO DIARIO ▼	
	MONTO	En el Período (del 01 Dic al 31 Dic)	\$ 0.00
Saldo inicial del período	\$ 0.00	Días que comprende el período	031
(+) Depósitos	\$ 0.00	Acumulado anual	\$ 0.00
(-) Retiros	\$ 0.00	Días que comprende el período anual	039
(+) Intereses Netos Ganados	\$ 0.00	▼ CALCULO DE INTERESES DEVENGADOS ▼	
(-) Total de Comisiones cobradas	\$ 0.00	Intereses Tasa Bruta Anual 0.00%	\$ 0.00
(-) IVA sobre comisiones (16%)	\$ 0.00	Retención de IDE	\$ 0.00
Saldo Actual	\$ 0.00	Retención de ISR	\$ 0.00
Saldo Disponible al día*	\$ 0.00	Intereses Netos Ganados	\$ 0.00
Mínimo requerido	\$ 0.00		

▼ DETALLE DE OPERACIONES ▼					
FECHA	DESCRIPCION DEL CARGO/ ABONO	MONEDA	MONTO DEL RETIRO	MONTO DEL DEPOSITO	SALDO
30-NOV-16	SALDO ANTERIOR				0.00
	SIN MOVIMIENTOS				

1123

REFERENCIA DE ABREVIACIONES:

R.F.C.: Registro Federal de Causantes - CLABE: Clave Bancaria Estandarizada - I.V.A.: Impuesto al Valor Agregado - I.S.R.: Impuesto Sobre la Renta - S.B.C.: Saldo salvo Buen Cobro - DISP.: Disposición/Dispersión - ATM.: Cajero Automático - BTE.: Banorte - CPA.: Compra - DEP.: Depósito - COM.: Comisión - INTBC.: Interbancaria - O/B.: Otro Banco - CHEQ/CHQ.: Cheque - LIQ.: Liquidación (Pago) - INT.: Interés (es) - EDO.: Estado - CTA.: Cuenta - CAM.: Cámara de Compensación - ABO.: Abono - CAP.: Capital - INV.: Inversión - PZO.: Plazo - DEV.: Devolución - REV.: Reverso - CONS.: Consulta. - VEN.: Ventanilla

(Saldo inicial de \$0.00)

Saldo Final \$461,872.96



1124

No. de cliente	07597888
RFC	MVG850101T56
Plaza	9588 PLAZA SAN LUIS POTOSI
Sucursal	0849 MATEHUALA
Teléfonos Sucursal	8821210
Dirección Sucursal	CONSTITUCION 14 CENTRO
Período	De 01/Diciembre/2016 al 31/Diciembre/2016
Fecha de corte	31/Diciembre/2016
Página	4 de 4

▼ INFORME DE DEPÓSITOS EN EFECTIVO MAYORES A \$15,000 PESOS ▼

MUNICIPIO DE VILLA DE GUADALUPE SLP
 CALLE IGNACIO ALDAMA 31, CENTRO VILLA DE GUADALUPE S.L.P. C.P. 78850
 RFC: MVG850101T56

DEL MES DE **DICIEMBRE** DE 2016 NO. DE CLIENTE: **07597888**

EXCEDENTES DE DEPOSITOS	\$	22,736.40
TIPO DE CAMBIO	\$	20.7314

RESUMEN DEL EJERCICIO 2016

MONTO EXCEDENTE DE DEPOSITOS	\$	974,540.14
------------------------------	----	------------

*Los depósitos en efectivo presentados en el presente informe, son aquellos que exceden la cantidad de \$15,000 (Quince mil pesos 00/100) de forma acumulada en todas las cuentas bajo la titularidad del cliente, dentro de un mes calendario.

BANCO MERCANTIL DEL NORTE S.A., INSTITUCION DE BANCA MULTIPLE
 GRUPO FINANCIERO BANORTE,
 AV. REVOLUCION NO. 3000, COLONIA PRIMAVERA, C.P. 64830, MONTERREY, N.L.
 RFC: BMN930209927

AVISO DE PRIVACIDAD

El artículo tercero transitorio de la Ley para la Protección de Datos Personales en Posesión de Particulares (LPDPPP) establece que los responsables expedirán el aviso de privacidad de conformidad con lo dispuesto en los artículos 16 y 17 de la LPDPPP. Por lo anterior, ponemos a su disposición nuestro aviso de privacidad en www.banorte.com. Se presume que usted consiente tácitamente en el tratamiento de sus datos mientras no manifieste su oposición.

1125

MUNICIPIO DE VILLA DE GUADALUPE
 ESTADO DE SAN LUIS POTOSI
AUXILIAR POR CUENTAS DE REGISTRO

(Todas las cuentas) PERIODO SELECCIONADO DEL 01-dic-2016 AL 31-dic-2016

o.CUENTA/Concepto de la cuenta			SALDO			
Fecha	Cheque	No Póliza / Concepto por movimiento	INICIAL	DEBE	HABER	SALDO FINAL
112-10-005 --> FISE 2016 CTA 0474544163				461,872.96	459,049.23	2,823.73
/12/2016	S/N	I00535 / APORTACION FISE 2016 CTA 0474544163, C.L.C. 388		185,068.90		185,068.90
/12/2016	S/N	I00536 / F-20d3e, APORTACION FISE 2016 CTA 0474544163, SRIA FINA		166,892.00		351,960.90
/12/2016	S/N	I00537 / F-713bb, APORTACION FISE 2016 CTA 0474544163, SRIA FINA		109,875.27		461,836.17
/12/2016	S/N	I00538 / DEPOSITO NO IDENTIFICADO DEL PUBLICO EN GENERAL		0.10		461,836.27
/12/2016	S/N	I00558 / INTERESES BANCARIOS FISE CTA 0474544163, MES DE DICI		36.69		461,872.96
/12/2016	000001	C00665 / JOSE JUAN HERNANDEZ DOMINGUEZ			183,952.10	277,920.86
/12/2016	000002	C00666 / ROBERTO MEDELLIN GARCIA			165,884.90	112,035.96
/12/2016	000005	C00667 / MARCO ANTONIO MARTINEZ MENDEZ			109,212.23	2,823.73
/12/2016	000003	E00267 / CHEQUE CANCELADO				2,823.73
/12/2016	000004	E00268 / CHEQUE CANCELADO				2,823.73

1126



PRESIDENCIA MUNICIPAL
 VILLA DE GUADALUPE, S.L.P.
 H. AYUNTAMIENTO 2015-2018



"2017, Un siglo de las Constituciones"

Fecha: Villa de Guadalupe, S.L.P. a 28 de enero de 2016

NOMBRE DE LA INSTITUCIÓN BANCARIA: BANCO MERCANTIL DEL NORTE, S.A.
NOMBRE DEL GERENTE: C. PATRICIA EUGENIA LOPEZ TORRES
DIRECCIÓN: CONSTITUCION # 14, COL, CENTRO
SUCURSAL: 0849

PRESENTE.-

La Auditoría Superior del Estado de San Luis Potosí está llevando a cabo la revisión de nuestros registros, con saldos al 31 de diciembre de 2016, por lo cual, atentamente les solicitamos contestar el cuestionario adjunto, rogamos a ustedes tener presentes las siguientes indicaciones:

- Si la respuesta a alguna de las preguntas es "ninguno", favor de hacerlo constar así.
- Si los espacios son insuficientes, favor de indicar los totales y acompañar las relaciones respectivas.
- Sírvase acompañar su respuesta con los estados y relaciones correspondientes, a las cuentas y operaciones que muestre el saldo a la fecha que se indica.

En caso de no contar con la información solicitada al momento mucho agradeceremos su envío a las oficinas de la Auditoría Superior del Estado, con dirección en calle Pedro Vallejo No. 100, Zona Centro, C.P. 78000, teléfono 01 (444) 1441600, extensión 1755, en la ciudad de San Luis Potosí, S.L.P., o bien al correo electrónico aseslp@aseslp.gob.mx

Esperando ver favorecida nuestra petición a la mayor brevedad posible, agradecemos de antemano su colaboración al respecto.

ATENTAMENTE

C. _____
Raúl Castillo Mendoza
 Presidente Municipal
 (Nombre y firma)

C. _____
Margarita Tovar Cárdenas
 Tesorero Municipal
 (Nombre y firma)

1127
 Recibido
 28- Enero 2016
 BANCO MERCANTIL DEL NORTE S.A. S. de C.V. Suc. Matamoros (83)



CONFIRMACIÓN DE SALDOS DE CUENTAS DE CHEQUES

FECHA DE OPERACIÓN: 28/01/2017

HORA: 09:07

SUCURSAL: 0849 MATEHUALA SLP

MUNICIPIO DE VILLA DE GUADALUPE SLP

SUCURSAL: 0849 MATEHUALA SLP

Muy Señores nuestros:

Los saldos que muestran nuestros Registros en las fechas indicadas, son las siguientes:

Cuentas Acreedoras	Cuenta Número	Moneda	Saldos al: 31/12/2016
Cuenta de Cheques	0212679052	PESOS	5,887.63

UNIDAD ADMINISTRATIVA DE MATEHUALA SLP
San Matehuala SLP

Atentamente,

BANCO MERCANTIL DEL NORTE, S.A.
INSTITUCION DE BANCA MULTIPLE
GRUPO FINANCIERO BANORTE

FIRMA FUNCIONARIO AUTORIZADO

FIRMA FUNCIONARIO AUTORIZADO

FIRMA DE CONFORMIDAD DEL CLIENTE

1128

CONFIRMACIÓN DE SALDOS DE CUENTAS DE CHEQUES

FECHA DE OPERACIÓN: 28/01/2017

HORA: 09:08

SUCURSAL: 0849 MATEHUALA SLP

MUNICIPIO DE VILLA DE GUADALUPE SLP

SUCURSAL: 0849 MATEHUALA SLP

Muy Señores nuestros:

Los saldos que muestran nuestros Registros en las fechas indicadas, son las siguientes:

Cuentas Acreedoras	Cuenta Número	Moneda	Saldos al: 31/12/2016
Cuenta de Cheques	0212679061	PESOS	5,977.23

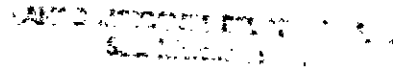

Atentamente,

BANCO MERCANTIL DEL NORTE, S.A.
INSTITUCION DE BANCA MULTIPLE
GRUPO FINANCIERO BANORTE



FIRMA FUNCIONARIO AUTORIZADO



FIRMA FUNCIONARIO AUTORIZADO



FIRMA DE CONFORMIDAD DEL CLIENTE

1129

CONFIRMACIÓN DE SALDOS DE CUENTAS DE CHEQUES

FECHA DE OPERACIÓN: 28/01/2017

HORA: 09:08

SUCURSAL: 0849 MATEHUALA SLP

MUNICIPIO DE VILLA DE GUADALUPE SLP

SUCURSAL: 0849 MATEHUALA SLP

Muy Señores nuestros:

Los saldos que muestran nuestros Registros en las fechas indicadas, son las siguientes:

Cuentas Acreedoras	Cuenta Número	Moneda	Saldos al: 31/12/2016
Cuenta de Cheques	0233680697	PESOS	8.862.22

CONFIRMACIÓN DE SALDOS DE CUENTAS DE CHEQUES
BANCO MERCANTIL DEL NORTE, S.A.

Atentamente,

BANCO MERCANTIL DEL NORTE, S.A.
INSTITUCION DE BANCA MULTIPLE
GRUPO FINANCIERO BANORTE

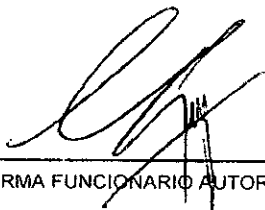

FIRMA FUNCIONARIO AUTORIZADO



FIRMA FUNCIONARIO AUTORIZADO



FIRMA DE CONFORMIDAD DEL CLIENTE

1130



CONFIRMACIÓN DE SALDOS DE CUENTAS DE CHEQUES

FECHA DE OPERACIÓN: 28/01/2017

HORA: 09:09

SUCURSAL: 0849 MATEHUALA SLP

MUNICIPIO DE VILLA DE GUADALUPE SLP

SUCURSAL: 0849 MATEHUALA SLP

Muy Señores nuestros:

Los saldos que muestran nuestros Registros en las fechas indicadas, son las siguientes:

Cuentas Acreedoras	Cuenta Número	Moneda	Saldos al: 31/12/2016
Cuenta de Cheques	0233681023	PESOS	19.218.47

Atentamente,

BANCO MERCANTIL DEL NORTE, S.A.
INSTITUCION DE BANCA MULTIPLE
GRUPO FINANCIERO BANORTE

FIRMA FUNCIONARIO AUTORIZADO

FIRMA FUNCIONARIO AUTORIZADO

FIRMA DE CONFORMIDAD DEL CLIENTE

1131

CONFIRMACIÓN DE SALDOS DE CUENTAS DE CHEQUES

FECHA DE OPERACIÓN: 28/01/2017

HORA: 09:09

SUCURSAL: 0849 MATEHUALA SLP

MUNICIPIO DE VILLA DE GUADALUPE SLP

SUCURSAL: 0849 MATEHUALA SLP

Muy Señores nuestros:

Los saldos que muestran nuestros Registros en las fechas indicadas, son las siguientes:

Cuentas Acreedoras	Cuenta Número	Moneda	Saldos al: 31/12/2016
Cuenta de Cheques	0233681032	PESOS	14,173.49

RECIBO DE VILLA DE GUADALUPE SLP
28/01/2017

Atentamente,

BANCO MERCANTIL DEL NORTE, S.A.
INSTITUCION DE BANCA MULTIPLE
GRUPO FINANCIERO BANORTE

1132



FIRMA FUNCIONARIO AUTORIZADO



FIRMA FUNCIONARIO AUTORIZADO



FIRMA DE CONFORMIDAD DEL CLIENTE

CONFIRMACIÓN DE SALDOS DE CUENTAS DE CHEQUES

FECHA DE OPERACIÓN: 28/01/2017

HORA: 09:10

SUCURSAL: 0849 MATEHUALA SLP

MUNICIPIO DE VILLA DE GUADALUPE SLP

SUCURSAL: 0849 MATEHUALA SLP

Muy Señores nuestros:

Los saldos que muestran nuestros Registros en las fechas indicadas, son las siguientes:

Cuentas Acreedoras	Cuenta Número	Moneda	Saldos al: 31/12/2016
Cuenta de Cheques	0268608031	PESOS	426.77

BANCO MERCANTIL DEL NORTE, S.A.
INSTITUCION DE BANCA MULTIPLE
GRUPO FINANCIERO BANORTE

Atentamente,

BANCO MERCANTIL DEL NORTE, S.A.
INSTITUCION DE BANCA MULTIPLE
GRUPO FINANCIERO BANORTE



FIRMA FUNCIONARIO AUTORIZADO



FIRMA FUNCIONARIO AUTORIZADO



FIRMA DE CONFORMIDAD DEL CLIENTE

1133

CONFIRMACIÓN DE SALDOS DE CUENTAS DE CHEQUES

FECHA DE OPERACIÓN: 28/01/2017

HORA: 09:10

SUCURSAL: 0849 MATEHUALA SLP

MUNICIPIO DE VILLA DE GUADALUPE SLP

SUCURSAL: 0849 MATEHUALA SLP

Muy Señores nuestros:

Los saldos que muestran nuestros Registros en las fechas indicadas, son las siguientes:

Cuentas Acreedoras	Cuenta Número	Moneda	Saldos al: 31/12/2016
Cuenta de Cheques	0268593771	PESOS	25.14

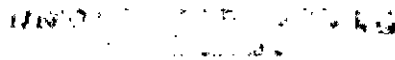

Atentamente,

BANCO MERCANTIL DEL NORTE, S.A.
INSTITUCION DE BANCA MULTIPLE
GRUPO FINANCIERO BANORTE

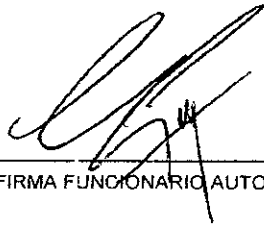

FIRMA FUNCIONARIO AUTORIZADO



FIRMA FUNCIONARIO AUTORIZADO



FIRMA DE CONFIRMACIÓN DEL CLIENTE

1134

CONFIRMACIÓN DE SALDOS DE CUENTAS DE CHEQUES

FECHA DE OPERACIÓN: 28/01/2017

HORA: 09:10

SUCURSAL: 0849 MATEHUALA SLP

MUNICIPIO DE VILLA DE GUADALUPE SLP

SUCURSAL: 0849 MATEHUALA SLP

Muy Señores nuestros:

Los saldos que muestran nuestros Registros en las fechas indicadas, son las siguientes:

Cuentas Acreedoras	Cuenta Número	Moneda	Saldos al: 31/12/2016
Cuenta de Cheques	0268594910	PESOS	463.86

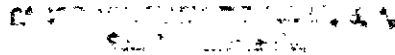

Atentamente,

BANCO MERCANTIL DEL NORTE, S.A.
INSTITUCION DE BANCA MULTIPLE
GRUPO FINANCIERO BANORTE



FIRMA FUNCIONARIO AUTORIZADO



FIRMA FUNCIONARIO AUTORIZADO



FIRMA DE CONFIRMACIÓN DEL CLIENTE

1135

CONFIRMACIÓN DE SALDOS DE CUENTAS DE CHEQUES

FECHA DE OPERACIÓN: 28/01/2017

HORA: 09:11

SUCURSAL: 0849 MATEHUALA SLP

MUNICIPIO DE VILLA DE GUADALUPE SLP

SUCURSAL: 0849 MATEHUALA SLP

Muy Señores nuestros:

Los saldos que muestran nuestros Registros en las fechas indicadas, son las siguientes:

Cuentas Acreedoras	Cuenta Número	Moneda	Saldos al: 31/12/2016
Cuenta de Cheques	0403658800	PESOS	17,451.92



Atentamente,

BANCO MERCANTIL DEL NORTE, S.A.
INSTITUCION DE BANCA MULTIPLE
GRUPO FINANCIERO BANORTE



FIRMA FUNCIONARIO AUTORIZADO

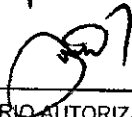

FIRMA FUNCIONARIO AUTORIZADO

1136



FIRMA DE CONFORMIDAD DEL CLIENTE



CONFIRMACIÓN DE SALDOS DE CUENTAS DE CHEQUES

FECHA DE OPERACIÓN: 28/01/2017

HORA: 09:24

SUCURSAL: 0849 MATEHUALA SLP

MUNICIPIO DE VILLA DE GUADALUPE SLP

SUCURSAL: 0849 MATEHUALA SLP

Muy Señores nuestros:

Los saldos que muestran nuestros Registros en las fechas indicadas, son las siguientes:

Cuentas Acreedoras	Cuenta Número	Moneda	Saldos at: 31/12/2016
Cuenta de Cheques	0409497887	PESOS	281,033.40

BANCO MERCANTIL DEL NORTE, S.A.
INSTITUCION DE BANCA MULTIPLE

Atentamente,

BANCO MERCANTIL DEL NORTE, S.A.
INSTITUCION DE BANCA MULTIPLE
GRUPO FINANCIERO BANORTE

1137

FIRMA FUNCIONARIO AUTORIZADO

FIRMA FUNCIONARIO AUTORIZADO

FIRMA DE CONFORMIDAD DEL CLIENTE



CONFIRMACIÓN DE SALDOS DE CUENTAS DE CHEQUES

FECHA DE OPERACIÓN: 28/01/2017

HORA: 09:25

SUCURSAL: 0849 MATEHUALA SLP

MUNICIPIO DE VILLA DE GUADALUPE SLP

SUCURSAL: 0849 MATEHUALA SLP

Muy Señores nuestros:

Los saldos que muestran nuestros Registros en las fechas indicadas, son las siguientes:

Cuentas Acreedoras	Cuenta Número	Moneda	Saldos al: 31/12/2016
Cuenta de Cheques	0409497159	PESOS	497,011.70

Atentamente,

BANCO MERCANTIL DEL NORTE, S.A.
INSTITUCION DE BANCA MULTIPLE
GRUPO FINANCIERO BANORTE

FIRMA FUNCIONARIO AUTORIZADO

FIRMA FUNCIONARIO AUTORIZADO

FIRMA DE CONFORMIDAD DEL CLIENTE

1138

CONFIRMACIÓN DE SALDOS DE CUENTAS DE CHEQUES

FECHA DE OPERACIÓN: 28/01/2017

HORA: 09:25

SUCURSAL: 0849 MATEHUALA SLP

MUNICIPIO DE VILLA DE GUADALUPE SLP

SUCURSAL: 0849 MATEHUALA SLP

Muy Señores nuestros:

Los saldos que muestran nuestros Registros en las fechas indicadas, son las siguientes:

Cuentas Acreedoras	Cuenta Número	Moneda	Saldos al: 31/12/2016
Cuenta de Cheques	0409497672	PESOS	2,835.03

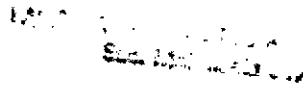

Atentamente,

BANCO MERCANTIL DEL NORTE, S.A.
INSTITUCION DE BANCA MULTIPLE
GRUPO FINANCIERO BANORTE



FIRMA FUNCIONARIO AUTORIZADO



FIRMA FUNCIONARIO AUTORIZADO



FIRMA DE CONFORMIDAD DEL CLIENTE

1139



CONFIRMACIÓN DE SALDOS DE CUENTAS DE CHEQUES

FECHA DE OPERACIÓN: 28/01/2017

HORA: 09:26

SUCURSAL: 0849 MATEHUALA SLP

MUNICIPIO DE VILLA DE GUADALUPE SLP

SUCURSAL: 0849 MATEHUALA SLP

Muy Señores nuestros:

Los saldos que muestran nuestros Registros en las fechas indicadas, son las siguientes:

Cuentas Acreedoras	Cuenta Número	Moneda	Saldos al: 31/12/2016
Cuenta de Cheques	0415829395	PESOS	36,806.04

Atentamente,

BANCO MERCANTIL DEL NORTE, S.A.
INSTITUCION DE BANCA MULTIPLE
GRUPO FINANCIERO BANORTE

FIRMA FUNCIONARIO AUTORIZADO

FIRMA FUNCIONARIO AUTORIZADO

FIRMA DE CONFORMIDAD DEL CLIENTE

1140



CONFIRMACIÓN DE SALDOS DE CUENTAS DE CHEQUES

FECHA DE OPERACIÓN: 28/01/2017

HORA: 09:27

SUCURSAL: 0849 MATEHUALA SLP

MUNICIPIO DE VILLA DE GUADALUPE SLP

SUCURSAL: 0849 MATEHUALA SLP

Muy Señores nuestros:

Los saldos que muestran nuestros Registros en las fechas indicadas, son las siguientes:

Cuentas Acreedoras	Cuenta Número	Moneda	Saldos al: 31/12/2016
Cuenta de Cheques	0423695483	PESOS	4,065,668.79

BANCO MERCANTIL DEL NORTE, S.A.
MATEHUALA SLP

Atentamente,

BANCO MERCANTIL DEL NORTE, S.A.
INSTITUCION DE BANCA MULTIPLE
GRUPO FINANCIERO BANORTE

FIRMA FUNCIONARIO AUTORIZADO

FIRMA FUNCIONARIO AUTORIZADO

FIRMA DE CONFORMIDAD DEL CLIENTE

1141



CONFIRMACIÓN DE SALDOS DE CUENTAS DE CHEQUES

FECHA DE OPERACIÓN: 28/01/2017

HORA: 09:27

SUCURSAL: 0849 MATEHUALA SLP

MUNICIPIO DE VILLA DE GUADALUPE SLP

SUCURSAL: 0849 MATEHUALA SLP

Muy Señores nuestros:

Los saldos que muestran nuestros Registros en las fechas indicadas, son las siguientes:

Cuentas Acreedoras	Cuenta Número	Moneda	Saldos al: 31/12/2016
Cuenta de Cheques	0424626112	PESOS	3.551.81

BANCO MERCANTIL DEL NORTE, S.A.
INSTITUCION DE BANCA MULTIPLE
GRUPO FINANCIERO BANORTE

Atentamente,

BANCO MERCANTIL DEL NORTE, S.A.
INSTITUCION DE BANCA MULTIPLE
GRUPO FINANCIERO BANORTE

FIRMA FUNCIONARIO AUTORIZADO

FIRMA FUNCIONARIO AUTORIZADO

FIRMA DE CONFORMIDAD DEL CLIENTE

1142



CONFIRMACIÓN DE SALDOS DE CUENTAS DE CHEQUES

FECHA DE OPERACIÓN: 28/01/2017

HORA: 09:28

SUCURSAL: 0849 MATEHUALA SLP

MUNICIPIO DE VILLA DE GUADALUPE SLP

SUCURSAL: 0849 MATEHUALA SLP

Muy Señores nuestros:

Los saldos que muestran nuestros Registros en las fechas indicadas, son las siguientes:

Cuentas Acreedoras	Cuenta Número	Moneda	Saldos al: 31/12/2016
Cuenta de Cheques	0423696958	PESOS	224,284.91

[Faint stamp]

Atentamente,

BANCO MERCANTIL DEL NORTE. S.A.
INSTITUCION DE BANCA MULTIPLE
GRUPO FINANCIERO BANORTE

FIRMA FUNCIONARIO AUTORIZADO

FIRMA FUNCIONARIO AUTORIZADO

FIRMA DE CONFORMIDAD DEL CLIENTE

1143

CONFIRMACIÓN DE SALDOS DE CUENTAS DE CHEQUES

FECHA DE OPERACIÓN: 28/01/2017

HORA: 09:29

SUCURSAL: 0849 MATEHUALA SLP

MUNICIPIO DE VILLA DE GUADALUPE SLP

SUCURSAL: 0849 MATEHUALA SLP

Muy Señores nuestros:

Los saldos que muestran nuestros Registros en las fechas indicadas, son las siguientes:

Cuentas Acreedoras	Cuenta Número	Moneda	Saldos al: 31/12/2016
Cuenta de Cheques	0474544163	PESOS	461,872.96

UNIFORME
SOLAMENTE

Atentamente,

BANCO MERCANTIL DEL NORTE, S.A.
INSTITUCION DE BANCA MULTIPLE
GRUPO FINANCIERO BANORTE

1144

FIRMA FUNCIONARIO AUTORIZADO

FIRMA FUNCIONARIO AUTORIZADO

FIRMA DE CONFORMIDAD DEL CLIENTE



MUNICIPIO DE VILLA DE GUADALUPE, S.L.P.
RELACION DE OBRAS TERMINADAS Y OPERANDO
CUENTA PÚBLICA 2016

No.	CLAVE O NÚMERO SEGÚN POA	NÚMERO DE CONTRATO	DENOMINACIÓN DE LA OBRA O ACCIÓN	NOMBRE DE LA LOCALIDAD O COLONIA DONDE SE EJECUTÓ LA OBRA	RUBRO	MONTO PROGRAMADO	MONTO CONTRATADO	IMPORTE PAGADO (en miles de pesos)				MODALIDAD DE EJECUCIÓN (Administración Municipal/Contrato)	FECHA		
								FISDMDF	FORTAMUNDF	OTROS			TOTAL	INICIO	TÉRMINO
										\$	Indicar nombre del Fondo				
1	2016-778		DESARROLLO INSTITUCIONAL	VILLA DE GUADALUPE	ADMINISTRACION PUBLICA	\$ 47,999.90		\$ 47,999.90	\$ -		\$ 47,999.90	ADMINISTRACION MUNICIPAL	21/04/2016	31/12/2016	
2	2016-261		CONTRALORIA INTERNA MUNICIPAL (MATERIALES DE OFICINA)	VILLA DE GUADALUPE	ADMINISTRACION PUBLICA	\$ 9,967.19		\$ 9,967.19	\$ -		\$ 9,967.19	ADMINISTRACION MUNICIPAL	01/01/2016	31/12/2016	
3	2016-319		GASTOS INDIRECTOS MATERIAL DE OFICINA	VILLA DE GUADALUPE	ADMINISTRACION PUBLICA	\$ 51,550.40		\$ -	\$ 51,550.40	\$ -	\$ 51,550.40	ADMINISTRACION MUNICIPAL	01/01/2016	31/12/2016	
4	2016-325		SUPERVISION DE OBRA	VILLA DE GUADALUPE	ADMINISTRACION PUBLICA	\$ 82,355.40		\$ -	\$ 82,355.40	\$ -	\$ 82,355.40	ADMINISTRACION MUNICIPAL	01/01/2016	31/12/2016	
5	2016-317		GASTOS INDIRECTOS SERVICIOS PROFESIONALES	VILLA DE GUADALUPE	ADMINISTRACION PUBLICA	\$ 509,286.86		\$ 509,286.86	\$ -		\$ 509,286.86	ADMINISTRACION MUNICIPAL	01/01/2016	31/12/2016	
6	2016-747		PROGRAMA MUNICIPAL DE ESTIMULOS A LA EDUCACION PRIMER TRIMESTRE	VILLA DE GUADALUPE	ADMINISTRACION PUBLICA	\$ 130,450.00		\$ -	\$ 130,450.00		\$ 130,450.00	ADMINISTRACION MUNICIPAL	01/01/2016	31/12/2016	
7	2016-1665		PROGRAMA MUNICIPAL DE ESTIMULOS A LA EDUCACION 2 DO, 3 ER Y 4 TO TRIMESTRE	VILLA DE GUADALUPE	ADMINISTRACION PUBLICA	\$ 391,350.00		\$ -	\$ 391,350.00		\$ 391,350.00	ADMINISTRACION MUNICIPAL	01/01/2016	31/12/2016	
8	2016-296		UNIDAD BASICA DE REHABILITACION	VILLA DE GUADALUPE	ADMINISTRACION PUBLICA	\$ 522,327.68		\$ -	\$ 522,327.68	\$ -	\$ 522,327.68	ADMINISTRACION MUNICIPAL	01/01/2016	31/12/2016	
9	2016-2076		CONVENIO PARA SEGURO POPULAR	VILLA DE GUADALUPE	ADMINISTRACION PUBLICA	\$ 100,000.00		\$ -	\$ 100,000.00	\$ -	\$ 100,000.00	ADMINISTRACION MUNICIPAL	18/05/2016	31/12/2016	
10	2016-4009		PAGO DE ALUMBRADO PUBLICO PERIODO DE JUNIO A DICIEMBRE 2016	VILLA DE GUADALUPE	ADMINISTRACION PUBLICA	\$ 1,999,636.31		\$ -	\$ 1,999,636.31	\$ -	\$ 1,999,636.31	ADMINISTRACION MUNICIPAL	01/06/2016	31/12/2016	
11	2016-288		GASTOS DE SEGURIDAD PUBLICA	VILLA DE GUADALUPE	ADMINISTRACION PUBLICA	\$ 560,190.17		\$ -	\$ 560,190.17	\$ -	\$ 560,190.17	ADMINISTRACION MUNICIPAL	01/01/2016	31/12/2016	
12	2016-291		SEGURIDAD PUBLICA PAGO DE SUELDO	VILLA DE GUADALUPE	ADMINISTRACION PUBLICA	\$ 924,058.23		\$ -	\$ 924,058.23	\$ -	\$ 924,058.23	ADMINISTRACION MUNICIPAL	01/01/2016	31/12/2016	
13	2016-258		EQUIPAMIENTO DE SEGURIDAD PUBLICA (UNIFORMES)	VILLA DE GUADALUPE	ADMINISTRACION PUBLICA	\$ 50,427.52		\$ -	\$ 50,427.52	\$ -	\$ 50,427.52	ADMINISTRACION MUNICIPAL	01/01/2016	31/12/2016	

14	2016-3836	LP-MVG-CDSM-FIS-01/2016	EQUIPAMIENTO DE POZO CONSTRUCCIÓN DE LÍNEA DE CONDUCCION Y RED DE AGUA POTABLE EN LA LOCALIDAD DE PALO BLANCO MUNICIPIO DE VILLA DE GUADALUPE	PALO BLANCO	AGUA Y SANEAMIENTO	\$ 2,579,385.29	\$ 2,579,385.29	\$ 2,579,385.29	\$ -	\$ 2,579,385.29	CONTRATO	30/09/2016	31/12/2016
15	20167816	MVG-SC050C/0011/2016	SUMINISTRO E INSTALACION DE BOMBEO DE OJO DE AGUA DE GARCIA	OJO DE AGUA DE GARCIA	AGUA Y SANEAMIENTO	\$ 140,937.68	\$ 140,937.68	\$ 140,937.68	\$ -	\$ 140,937.68	CONTRATO	24/10/2016	29/10/2016
16	2016-731	MVG-SC050E/0010/2016	ADQUISICION E INSTALACION DE BOMBA EN EL POZO DE LA COMUNIDAD DE JARILLAS	JARILLAS	AGUA Y SANEAMIENTO	\$ 146,155.36	\$ 146,155.36	\$ 146,155.36	\$ -	\$ 146,155.36	CONTRATO	23/11/2016	09/12/2016
17	2016-722	MVG-SG04/004/2016	REHABILITACION DE INSTALACIONES ELECTRICAS EN EL POZO DE SANTA ISABEL (EL POZO)	SANTA ISABEL	AGUA Y SANEAMIENTO	\$ 81,060.80	\$ 81,060.80	\$ 81,060.80	\$ -	\$ 81,060.80	CONTRATO	25/03/2016	08/04/2016
18	2016-772	MVG-SJ010D/AYS/0111/2016	CONSTRUCCIÓN DE AULA DIDACTICA ESTRUCTURA REGIONAL 6 X 8 M Y CONSTRUCCION DE UN SERVICIO SANITARIO TIPO RURAL COMPLETO TELEBACHILLERATO LA PRESITA	LA PRESITA	EDUCACION	\$ 753,515.54	\$ 753,515.54	\$ 753,515.54	\$ -	\$ 753,515.54	CONTRATO	01/06/2016	14/11/2016
19	2016-765	MVG-SJ010D/AYS/0112/2016	CONSTRUCCIÓN DE AULA DIDACTICA ESTRUCTURA REGIONAL 6 X 8 M Y CONSTRUCCION DE UN SERVICIO SANITARIO TIPO RURAL COMPLETO TELEBACHILLERATO CHILARES	LOS CHILARES	EDUCACION	\$ 753,515.54	\$ 753,515.54	\$ 753,515.54	\$ -	\$ 753,515.54	CONTRATO	01/06/2016	25/08/2016
20	2016-773	MVG-SJ010D/AYS/0113/2016	CONSTRUCCIÓN DE AULA DIDACTICA ESTRUCTURA REGIONAL 6 X 8 M Y CONSTRUCCION DE UN SERVICIO SANITARIO TIPO RURAL COMPLETO TELEBACHILLERATO ZARAGOZA DE SOLIS	ZARAGOZA DE SOLIS	EDUCACION	\$ 753,515.54	\$ 753,515.54	\$ 753,515.54	\$ -	\$ 753,515.54	CONTRATO	10/05/2016	19/08/2016
21	2016-330	MVG-SJ030B0C/0012/2016	REHABILITACION DE AULA DE CENTRO COMUNITARIO DE APRENDIZAJE EN LA COMUNIDAD DE PALO BLANCO	PALO BLANCO	EDUCACION	\$ 26,202.08	\$ 26,202.08	\$ 26,202.08	\$ -	\$ 26,202.08	CONTRATO	23/02/2016	05/03/2016
22	2016-335	MVG-SJ030B0C/0011/2016	REHABILITACION DE AULA DEL CENTRO COMUNITARIO DE APRENDIZAJE EN LA COMUNIDAD DE SANTA ISABEL	SANTA ISABEL	EDUCACION	\$ 29,174.00	\$ 29,174.00	\$ 29,174.00	\$ -	\$ 29,174.00	CONTRATO	23/02/2016	04/03/2016
23	2016-5826	MVG-SJ040B/0132/2016	REHABILITACION DE TECHO DE LA ESC. PRIMARIA BENITO JUAREZ	VILLA DE GUADALUPE	EDUCACION	\$ 152,250.66	\$ 152,250.66	\$ 152,250.66	\$ -	\$ 152,250.66	CONTRATO	12/09/2016	11/11/2016
24	2016-782	MVG-SG-02/0077/2016	AMPLIACION DE RED ELECTRICA EN LA COMUNIDAD DE SAN JUDAS	SAN JUDAS	ELECTRIFICACION	\$ 306,423.83	\$ 306,423.83	\$ 306,423.83	\$ -	\$ 306,423.83	CONTRATO	29/04/2016	31/05/2016
25	2016-3814	IR-MVG-DSM-FISM-03/2016	AMPLIACION DE RED DE ENERGIA ELECTRICA EN SANTA ISABEL MUNICIPIO DE VILLA DE GUADALUPE S.L.P.	SANTA ISABEL	ELECTRIFICACION	\$ 1,079,706.25	\$ 1,079,706.25	\$ 1,079,706.25	\$ -	\$ 1,079,706.25	CONTRATO	19/10/2016	31/12/2016
26	2016-3832	IR-MVG-DSM-FISM-04/2016	AMPLIACION DE RED DE DISTRIBUCION DE ENEGIA ELECTRICA VALLEJOS MUNICIPIO DE VILLA DE GUADALUPE	VALLEJOS	ELECTRIFICACION	\$ 572,865.60	\$ 572,865.60	\$ 572,865.60	\$ -	\$ 572,865.60	CONTRATO	19/10/2016	31/12/2016
27	2016-740	MVG-SG-02/005-2016	AMPLIACION DE RED ELECTRICA EN LA COMUNIDAD DE ZARAGOZA DE SOLIS	ZARAGOZA DE SOLIS	ELECTRIFICACION	\$ 510,635.68	\$ 510,635.68	\$ 510,635.68	\$ -	\$ 510,635.68	CONTRATO	04/04/2016	27/05/2016
28	2016-3812	IR-MVG-CDSM-FISM-02/2016	AMPLIACION DE RED DE DISTRIBUCION DE ENREGIA ELECTRICA JARILLAS MUNICIPIO DE VILLA DE GUADALUPE	JARILLAS	ELECTRIFICACION	\$ 851,486.82	\$ 851,486.82	\$ 851,486.82	\$ -	\$ 851,486.82	CONTRATO	17/10/2016	31/12/2016

29	2016-2088	MVG-SG06/003/2016	SUMINISTRO E INSTALACION DE PANELES	VILLA DE GUADALUPE	ELECTRIFICACION	\$ 166,892.00	\$ 166,892.00	\$ 166,892.00	\$ -	\$ 166,892.00	FISE	\$ 333,784.00	CONTRATO	24/10/2016	31/12/2016
30	2016-745	MVG-S0040A/00223/2016	REHABILITACION DE ALUMBRADO PUBLICO EN VARIAS LOCALIDADES PRIMER ETAPA	VARIAS LOCALIDADES	ELECTRIFICACION	\$ 341,040.00	\$ 341,040.00	\$ 341,040.00	\$ -	\$ -		\$ 341,040.00	CONTRATO	04/04/2016	27/05/2016
31	2016-7817	MVG-SG040A/00225/2016	REHABILITACION DE ALUMBRADO PUBLICO VILLA DE GUADALUPE	VILLA DE GUADALUPE	ELECTRIFICACION	\$ 371,200.00	\$ 371,200.00	\$ 371,200.00				\$ 371,200.00	CONTRATO	20/10/2016	31/12/2016
32	2016-3804	MVG-TJ-040A-02/2016	REHABILITACION DE BORDO DE ABREVEDERO	JARILLAS	INFRAESTRUCTURA AGROPECUARIA	\$ 70,470.00	\$ 70,470.00	\$ 70,470.00	\$ -	\$ -		\$ 70,470.00	CONTRATO	07/12/2016	31/12/2016
33	2016-754	MVG-TJ-040A-01/2016	REHABILITACION DE BORDO DE ABREVEDERO	VILLA DE GUADALUPE	INFRAESTRUCTURA AGROPECUARIA	\$ 70,470.00	\$ 70,470.00	\$ 70,470.00	\$ -	\$ -		\$ 70,470.00	CONTRATO	07/12/2016	31/12/2016
34	2016-3399		REHABILITACION DEL CANAL DE AGUA POTABLE EN CHILARES	LOS CHILARES	INFRAESTRUCTURA AGROPECUARIA	\$ 39,410.00	\$ 39,410.00	\$ 39,410.00	\$ -	\$ -		\$ 39,410.00	CONTRATO	01/01/2016	31/12/2016
35	2016-3811		REHABILITACION DE SISTEMA DE RIEGO EN LA COMUNIDAD DE SANTA ROSA LA MASITA	SANTA ROSA LA MASITA	INFRAESTRUCTURA AGROPECUARIA	\$ 293,040.00	\$ 293,040.00	\$ 293,040.00				\$ 293,040.00	CONTRATO	21/07/2016	31/12/2016
36	2016-6741		SUMINISTRO E INSTALACION DE MOLINOS DE NIXTAMAL	VARIAS LOCALIDADES	INFRAESTRUCTURA AGROPECUARIA	\$ 376,773.63	\$ 376,773.63	\$ 376,773.63				\$ 376,773.63	CONTRATO	15/07/2016	31/08/2016
37	2016-6738		REHABILITACION DE CERCO PERIMETRAL	VARIAS LOCALIDADES	INFRAESTRUCTURA AGROPECUARIA	\$ 594,185.60	\$ 594,185.60	\$ 594,185.60				\$ 594,185.60	CONTRATO	15/07/2016	31/08/2016
38	2016-3838	IR-MVG-CDSM-FISM-07/2016	PAVIMENTACION PRINCIPAL DE LA CALLE SANTA ROSA LA MASITA	SANTA ROSA LA MASITA	INFRAESTRUCTURA CARRETERA	\$ 1,079,445.85	\$ 1,079,445.85	\$ 1,079,445.85				\$ 1,079,445.85	CONTRATO	03/11/2016	31/12/2016
39	2016-3807	MVG-UB020A/055/2016	REHABILITACION DE CAMINO EN LA COMUNIDAD DE SANTA TERESA	SANTA TERESA	INFRAESTRUCTURA CARRETERA	\$ 100,000.00	\$ 100,000.00	\$ 100,000.00				\$ 100,000.00	CONTRATO	22/07/2016	01/08/2016
40	2016-263	MVG-001-FISM-2016	CONSTRUCCIÓN DE 33 RECAMARAS ADICIONALES	VARIAS LOCALIDADES	VIVIENDA	\$ 1,501,628.37	\$ 1,501,628.37	\$ 1,501,628.37				\$ 1,501,628.37	CONTRATO	04/03/2016	31/03/2016
41	2016-2077	MVG-SH03/058/2016	RECAMARA ADICIONAL 4 X 4 M (SEDATU)	VILLA DE GUADALUPE	VIVIENDA	\$ 1,356,993.00	\$ 1,356,993.00	\$ 1,356,993.00				\$ 1,356,993.00	CONTRATO	24/10/2016	31/12/2016
42	2016-2078	IR-MVG-CDSM-FISM-05/2016	RECAMARAS ADICIONALES DE 4 X4 REGION SUR	VILLA DE GUADALUPE	VIVIENDA	\$ 2,230,999.97	\$ 2,230,999.97	\$ 2,230,999.97				\$ 2,230,999.97	CONTRATO	19/05/2016	31/12/2016
43	2016-3396	MVG-SH03/0342/2016	PAGO DE LA CONSTRUCCIÓN DE RECAMARAS ADICIONALES DE 4 X4 M MUNICIPIO DE VILLA DE GUADALUPE	VILLA DE GUADALUPE	VIVIENDA	\$ 1,769,280.00	\$ 1,769,280.00	\$ 1,369,280.00		\$ 400,000.00	FAM 2015	\$ 1,769,280.00	CONTRATO	31/12/2015	22/06/2016
44	2016-264	MVG-SH010F/FF/011/2016	PROGRAMA MUNICIPAL DE PISO FIRME	VARIAS LOCALIDADES	VIVIENDA	\$ 370,720.00	\$ 370,720.00	\$ 350,000.00	\$ 20,720.00			\$ 370,720.00	CONTRATO	22/02/2016	31/12/2016
45	2016-7688	GE-MVG-SH03/008/2016	CONSTRUCCIÓN DE SANITARIOS HUMEDOS CON BIODIGESTOR	SAN FRANCISCO	VIVIENDA	\$ 370,137.80	\$ 370,137.80	\$ 185,068.90		\$ 185,068.90	FISE 2016	\$ 370,137.80	CONTRATO	07/11/2016	31/12/2016
46	2016-2081	IR-MGV-CDSM-FISM-08/2016	SANITARIOS SECOS	VARIAS LOCALIDADES	VIVIENDA	\$ 1,600,000.00	\$ 1,600,000.00	\$ 1,600,000.00				\$ 1,600,000.00	CONTRATO	19/05/2016	31/12/2016
47	2016-2079	MVG-SH-060A-01/2016	ADQUISICION E INSTALACION DE ESTUFAS ECOLOGICAS	VARIAS LOCALIDADES	VIVIENDA	\$ 219,751.53	\$ 219,751.53	\$ 109,875.26		\$ 109,875.27		\$ 219,751.53	CONTRATO	01/11/2016	31/12/2016
48	2016-11215		CONVENIO CAPRINOCULTORES	VILLA DE GUADALUPE	INFRAESTRUCTURA AGROPECUARIA	\$ 907,000.00	\$ 907,000.00	\$ 907,000.00				\$ 907,000.00	CONVENIO	16/06/2016	31/2016
49	2016-9849		CONSTRUCCIÓN DE UNA OLLA DE CAPTACION DE AGUA EN ZARAGOZA DE SOLIS	ZARAGOZA DE SOLIS	AGUA Y SANEAMIENTO	\$ 248,100.99	\$ 248,100.99	\$ 248,100.99				\$ 248,100.99	CONTRATO		
50	2016-3839		PROGRAMA DE TECHO FIRME	VARIAS LOCALIDADES	VIVIENDA	\$ 140,562.10	\$ 140,562.10		\$ 140,562.10			\$ -	CONTRATO	01/01/2016	31/12/2016
SUMAS						\$ 22,655,981.00	\$ 4,883,565.00	\$ 881,836.17				\$ 28,380,881.07			

1147

C. RAUL CASTILLO MENDOZA
PRESIDENTE MUNICIPAL VILLA DE GUADALUPE

PROF. JUAN DE LA ASCENCION HERRERA MEDINA
COORDINADOR DE DESARROLLO SOCIAL MUNICIPAL

LIC. JULIA ESCALONA GARCIA
CONTRALOR INTERNO



CONTRALORÍA
DEL H. AYUNTAMIENTO
VILLA DE GPE., S.L.P.
ADMINISTRACIÓN 2015-2018



OBRAS PÚBLICAS
DEL H. AYUNTAMIENTO
VILLA DE GPE., S.L.P.
ADMINISTRACIÓN 2015-2018



PRESIDENCIA
H. AYUNTAMIENTO
VILLA DE GPE. S.L.P.



SINDICATURA
DEL H. AYUNTAMIENTO
VILLA DE GPE., S.L.P.
ADMINISTRACIÓN 2015-2018

C.P. MARGARITA TOVAR CARDENAS
TESORERO MUNICIPAL

C. GREGORIO RIVERA FLORES
DIRECTOR DE OBRAS PÚBLICAS

C. MAYRA LOPEZ MENDOZA
SÍNDICO MUNICIPAL

1148

MUNICIPIO VILLA DE GUADALUPE, S.L.P.

**INFORMACIÓN EN
ARCHIVO ELECTRÓNICO DE DATOS QUE
PERMITA SU USO INFORMÁTICO Y FACILITE
SU PROCESAMIENTO**

1149

Nota: La información de este punto deberá de entregarse en archivo electrónico, acompañada de una breve descripción del contenido de los archivos electrónicos que se entregan.

El archivo electrónico comprende la información del periodo del 01 de Enero al 31 de Diciembre de 2016 y contiene lo siguiente:

I. INFORMACION CONTABLE DEL MUNICIPIO

- A) Estado de Actividades
- B) Estado de Situación Financiera
- C) Estado de Variación en la Hacienda Publica
- D) Estado de Cambios en la Situación Financiera
- E) Estado de flujos de efectivo
- F) Estado Analítico del Activo

II. INFORMACION PRESUPUESTARIA

- A) Estado analítico de Ingresos
- B) Estado Analítico de Presupuesto de Egresos
 - 1. Administrativa
 - 2. Económica
 - 3. Por Objeto de Gasto
 - 4. Funcional

III. ANEXOS

- 1. Relación de bienes Muebles que componen el patrimonio
- 2. Relación de bienes inmuebles
- 3. Reporte esquemas bursátiles
- 4. Información del Destino del gasto Federalizado
- 5. Relación de Cuentas Bancarias
- 6. Conciliación entre los Egresos presupuestarios y contables
- 7. Conciliación entre los Ingresos Presupuestarios y contables
- 8. Balanza de Comprobación
- 9. Clasificación programática
- 10. Estado Presupuestal por Unidad Administrativa
- 11. Estado Analítico de la deuda
- 12. Endeudamiento neto
- 13. Intereses de la Deuda
- 14. Relación de Obras en Proceso
- 16. Guía del Cumplimiento del CONAC
- 15. Estatus de Procedimientos Civiles
- 17. Formatos de Disciplina financiera

1150

IV. ESTADOS FINANCIEROS CONSOLIDADOS DEL MUNICIPIO

- 1) Estado de Situación Financiera
- 2) Estado de Actividades
- 3) Estado de Variación en la Hacienda Publica
- 4) Estado de Cambios en la Situación Financiera
- 5) Estado de Flujo de Efectivo

2. TOMO DE LOS ORGANISMOS DESCENTRALIZADOS

I. INFORMACION CONTABLE DEL SMDIF

- A) Estado de Actividades
- B) Estado de Situación Financiera
- C) Estado de Variación en la Hacienda Publica
- D) Estado de Cambios en la Situación Financiera
- E) Estado de flujos de efectivo
- F) Notas a los Estados Financieros
- G) Estado Analítico del Activo

II. INFORMACION PRESUPUESTARIA

- A) Estado analítico de Ingresos
- B) Estado Analítico de Presupuesto de Egresos
 1. Administrativa
 2. Económica
 3. Por Objeto de Gasto
 4. Funcional

III. ANEXOS

1. Relación de bienes Muebles que componen el patrimonio
2. Relación de bienes inmuebles
3. Reporte esquemas bursátiles
4. Información del Destino del gasto Federalizado
5. Relación de Cuentas Bancarias
6. Conciliación entre los Egresos presupuestarios y contables
7. Conciliación entre los Ingresos Presupuestarios y contables

1151

8. Balanza de Comprobación
9. Clasificación programática
10. Estado Presupuestal por Unidad Administrativa
11. Estado Analítico de la deuda
12. Endeudamiento neto
13. Intereses de la Deuda
14. Relación de Obras en Proceso
15. Guía del Cumplimiento del CONAC
16. Estatus de Procedimientos Civiles
17. Formatos de Disciplina financiera

IV. ESTADOS FINANCIEROS CONSOLIDADOS DEL SMDIF

1. Estado de Situación Financiera
2. Estado de Actividades
3. Estado de Variación en la Hacienda Publica
4. Estado de Cambios en la Situación Financiera
5. Estado de Flujo de Efectivo

3. INFORMACION CONSOLIDADA DEL MUNICIPIO Y SU ORGANISMO DESCENTRALIZADO

1. Estado de Situación Financiera
2. Estado de Actividades
3. Estado de Variación en la Hacienda Publica
4. Estado de Cambios en la Situación Financiera
5. Estado de Flujo de Efectivo
6. Notas Consolidadas a los Estados Financieros



MARGARITA TOVAR CARDENAS

Tesorero Municipal.

1152



PRESIDENCIA MUNICIPAL
 VILLA DE GUADALUPE, S.L.P.
 H. AYUNTAMIENTO 2015-2018



VILLA DE GUADALUPE S.L.P. A 30 DE ENERO DEL 2017
 NO DE OFICIO: CDSM-VG-32/2015-2018.
 ASUNTO: EL QUE SE INDICA.

C.P.C JOSE DE JESUS MARTINEZ LOREDO
 AUDITOR SUPERIOR DEL ESTADO DE SAN LUIS POTOSI

PRESENTE:

Por medio de la presente me dirijo a usted y aprovecho este conducto para enviarle un afectuoso saludo, y al mismo tiempo comentarle que por el momento no se cuenta con obras en proceso del ejercicio 2016

Agradeciendo de antemano la atención prestada a la presente, en beneficio de nuestro Municipio, quedo de usted su amigo y seguro servidor

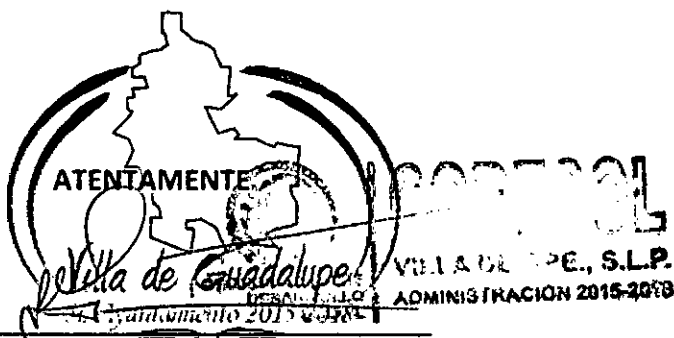

PROFR. JUAN DE LA ASCENCIÓN HERRERA MEDINA
COORDINADOR DE DESARROLLO SOCIAL MUNICIPAL

1153

MUNICIPIO DE VILLA DE GUADALUPE, S.L.P.
DE CUMPLIMIENTO DE LA LGCG Y LOS DOCUMENTOS EMITIDOS POR UNAC
CUENTA PÚBLICA 2016

OBLIGACIONES PREVISTAS EN LA LEY Y SU REFORMA	MECANISMO DE VERIFICACIÓN	Implementación		FECHA ESTIMADA DE CUMPLIMIENTO	Artículos de la LGCG	Comentarios
		SI	NO			
Guía para el cumplimiento de la Ley General de Contabilidad Gubernamental						
Ley General de Contabilidad Gubernamental						
1. Cuenta con Manuales de Contabilidad	Manual específico del Ente Público	X			artículo 20	
2. Registra en cuentas específicas de activo de los bienes muebles	Registro en subcuentas de las Cuentas Contables del Plan de Cuentas de los rubros 1.2.3, 1.2.4 y 1.2.5	X			artículo 23, fracciones I, II y III, y artículo 24	
3. Registra en cuentas específicas de activo de los bienes inmuebles	Registro en subcuentas de las Cuentas Contables del Plan de Cuentas de los rubros 1.2.3, 1.2.4 y 1.2.5	X			artículo 23, fracciones I, II y III, y artículo 24	No se han realizado este tipo de operaciones
4. Registra contablemente las Inversiones en bienes de dominio público	Registro en subcuentas / Cuentas Contables del Plan de Cuentas 1.2.3.5 y 1.2.3.6 (construcciones en proceso)	x			artículo 26, párrafo segundo	
5. Realiza el registro auxiliar de monumentos arqueológicos, artísticos e históricos	Registro en subcuenta para cada tipo y clasificación de bien, conforme Lineamientos para el registro auxiliar sujeto a inventario de bienes arqueológicos, artísticos e históricos bajo custodia de los entes públicos/ Cuentas de Orden e Inventario	x			artículo 25	No se han realizado este tipo de operaciones
6. Realiza el inventarios físico de monumentos arqueológicos, artísticos e históricos	Registro en subcuenta para cada tipo y clasificación de bien, conforme Lineamientos para el registro auxiliar sujeto a inventario de bienes arqueológicos, artísticos e históricos bajo custodia de los entes públicos/ Cuentas de Orden e Inventario	x			artículo 25	No se han realizado este tipo de operaciones
7. Registra dentro de los 30 días hábiles en el inventario físico los bienes muebles que se adquieran	Subcuentas - Altas del Inventario / Cuentas Contables del Plan de Cuentas de los rubros 1.2.3, 1.2.4 y 1.2.5	x			artículo 27, párrafo segundo	
8. Realiza el levantamiento físico de bienes muebles	Subcuentas - Altas del Inventario / Cuentas Contables del Plan de Cuentas de los rubros 1.2.3, 1.2.4 y 1.2.5	x			artículos 23 y 27, párrafo primero	Se encuentra en Proceso
9. Registra dentro de los 30 días hábiles en el inventario físico los bienes inmuebles que se adquieran	Subcuentas - Altas del Inventario / Cuentas Contables del Plan de Cuentas de los rubros 1.2.3, 1.2.4 y 1.2.5	x			artículo 27, párrafo segundo	No se han realizado este tipo de operaciones
10. Realiza el levantamiento físico de bienes inmuebles	Subcuentas - Altas del Inventario / Cuentas Contables del Plan de Cuentas de los rubros 1.2.3, 1.2.4 y 1.2.5	x			artículos 23 y 27, párrafo primero	Se encuentra en Proceso
11. Publica el inventario actualizado en internet	Publicación del inventario en las páginas de Internet o en otros medios de acceso público	x			artículo 27, párrafo segundo	No se han realizado este tipo de operaciones
12. Realiza la baja de bienes muebles	Registro en subcuentas de las Cuentas Contables del Plan de Cuentas de los rubros 1.2.3, 1.2.4 y 1.2.5	x			artículo 28	No se han realizado este tipo de operaciones
13. Realiza la baja de bienes inmuebles	Registro en subcuentas de las Cuentas Contables del Plan de Cuentas de los rubros 1.2.3, 1.2.4 y 1.2.5	x			artículo 28	No se han realizado este tipo de operaciones
14. Registra las obras en proceso en una cuenta de activo, la cual refleja su grado de avance en forma objetiva y comparable	Registro en subcuentas / Cuentas Contables del Plan de Cuentas 1.2.3.5 y 1.2.3.6 (construcciones en proceso)	x			artículo 29	

1154

MUNICIPIO DE VILLA DE GUADALUPE, S.L.P.
DE CUMPLIMIENTO DE LA LGCG Y LOS DOCUMENTOS EMITIDOS POR INAC
CUENTA PÚBLICA 2016

OBLIGACIONES PREVISTAS EN LA LEY Y SU REFORMA	MECANISMO DE VERIFICACIÓN	Implementación		FECHA ESTIMADA DE CUMPLIMIENTO	Artículos de la LGCG	Comentarios
		SI	NO			
15. Cuando se realiza la transición de una administración a otra los bienes que no se encuentran inventariados o estén en proceso de registro y hubieren sido recibidos o adquiridos durante el encargo se entregan en el acta de entrega-recepción	Actas entrega - recepción		x		artículo 31	No se han realizado este tipo de operaciones
16. La administración entrante realiza el registro e inventarios del punto señalado anteriormente	Subcuentas - inventario - Actas entrega - recepción		x		artículo 31	No se han realizado este tipo de operaciones
17. Registra en una cuenta activo los fideicomisos sin estructura orgánica y contratos análogos	Registro en Cuenta Contable del Plan de Cuentas 1.2.1.3, conforme a los Lineamientos que deberán observar los entes públicos para registrar en las cuentas de activo los fideicomisos sin estructura orgánica y contratos análogos, incluyendo mandatos		x		artículo 32	No se han realizado este tipo de operaciones
18. Realiza los registros contables con base acumulativa	Registros en Cuentas de Orden Presupuestarias del Plan de Cuentas de los rubros 8.1 y 8.2 / Normas y Metodología para la Determinación de los Momentos Contables de los Ingresos y de los Egresos	x			artículo 34	
19. El gasto se registra en su fecha de realización	Registros en Cuentas de Orden Presupuestarias del Plan de Cuentas de los rubros 8.1 y 8.2 / Normas y Metodología para la Determinación de los Momentos Contables de los Ingresos y de los Egresos	x			artículo 34	
20. El ingreso se registra cuando exista jurídicamente derecho de cobro	Registros en Cuentas de Orden Presupuestarias del Plan de Cuentas de los rubros 8.1 y 8.2 / Normas y Metodología para la Determinación de los Momentos Contables de los Ingresos y de los Egresos	x			artículo 34	
21. Mantiene registro histórico de sus operaciones en los libros diario, mayor e inventarios y balances	Subcuentas y Cuentas Contables / Lineamientos Mínimos relativos al Diseño e Integración del Registro en los Libros Diario, Mayor e Inventarios y Balances (Registro Electrónico)	x			artículo 35	
22. Los registros auxiliares muestran los avances presupuestarios y contables	Cuentas de Orden Presupuestarias del Plan de Cuentas de los rubros 8.1 y 8.2 / Estado del Ejercicio del Presupuesto	x			artículo 36	
23. La lista de cuentas esta alineada al plan de cuentas emitido por el CONAC	Lista de Cuentas Aprobada por el área competente en materia de contabilidad gubernamental	x			artículo 37	
24. Realiza el registro de la etapa del presupuesto aprobado	Cuentas de Orden Presupuestarias del Plan de Cuentas de los rubros 8.2 / Normas y Metodología para la Determinación de los Momentos Contables de los Ingresos los Egresos / Capítulo VII del Manual de Contabilidad Gubernamental. Informe	x			artículo 38, fracción I	
25. Realiza el registro de la etapa del presupuesto modificado		x				
26. Realiza el registro de la etapa del presupuesto comprometido		x				
27. Realiza el registro de la etapa del presupuesto devengado		x				
28. Realiza el registro de la etapa del presupuesto ejercido		x				
29. Realiza el registro de la etapa del presupuesto pagado		x				
30. Realiza el registro de la etapa del presupuesto de ingreso estimado		x				
31. Realiza el registro de la etapa del presupuesto de ingreso modificado	Cuentas de Orden Presupuestarias del Plan de Cuentas de los rubros 8.1 / Normas y Metodología para la Determinación de los Momentos Contables de los Ingresos /	x			artículo 38, fracción II	
32. Realiza el registro de la etapa del presupuesto de ingreso devengado		x				
33. Realiza el registro de la etapa del presupuesto de ingreso recaudado		x				

1155

MUNICIPIO DE VILLA DE GUADALUPE, S.L.P.
DE CUMPLIMIENTO DE LA LGCG Y LOS DOCUMENTOS EMITIDOS POR UNAC
CUENTA PÚBLICA 2016

OBLIGACIONES PREVISTAS EN LA LEY Y SU REFORMA	MECANISMO DE VERIFICACIÓN	Implementación		FECHA ESTIMADA DE CUMPLIMIENTO	Artículos de la LGCG	Comentarios
		SI	NO			
34. Constituye Provisiones	Cuentas Contables del Plan de Cuentas de los rubros 2.1.7 y 2.2.6 / Tipos de Provisiones	x			artículo 39	No se han realizado este tipo de operaciones
35. Revisa y ajusta periódicamente las provisiones para mantener su vigencia		x			artículo 39	No se han realizado este tipo de operaciones
36. La contabilización de las operaciones presupuestarias y contables se respalda con la documentación original que compruebe y justifique los registros que se efectúen	Revisión de documental soporte	x			artículo 42	
37. Presenta y valúa los pasivos	Cuentas Contables del Pasivo / Valuación de Obligaciones, principalmente deuda pública	x			artículo 45	No se han realizado este tipo de operaciones
38. Estado de Situación financiera	Estado de Situación financiera	x			artículo 48	
39. Estado de actividades	Estado de actividades	x			artículo 48	
40. Estado de variación en la hacienda pública	Estado de variación en la hacienda pública	x			artículo 48	
41. Estado de cambios en la situación financiera	Estado de cambios en la situación financiera	x			artículo 48	
42. Notas a los estados financieros	Notas a los estados financieros	x			artículo 48	
43. Estado analítico del activo	Estado analítico del activo	x			artículo 48	
44. Estado analítico de ingresos, del que se derivará la presentación en clasificación económica por fuente de financiamiento y concepto, incluyendo los ingresos excedentes generados;	Estado analítico de ingresos (presupuestal)	x			artículo 48	
Estado analítico del ejercicio del presupuesto de egresos del que se derivarán las siguientes clasificaciones (también deberá identificar los montos y adecuaciones	Estado analítico de egresos (presupuestal)	x			artículo 48	
45. Administrativa	Estado analítico de egresos (presupuestal)	x			artículo 48	
46. Económica	Estado analítico de egresos (presupuestal)	x			artículo 48	
47. Por objeto del gasto	Estado analítico de egresos (presupuestal)	x			artículo 48	
48. Funcional/Programática	Estado analítico de egresos (presupuestal)	x			artículo 48	
49. Dispone de clasificadores presupuestarios armonizados	Sistema Informático / Clasificador por Rubros de Ingresos / Clasificador por Tipo de Gasto/ Clasificador por Objeto del Gasto/ Clasificación Funcional del Gasto/ Clasificación Administrativa/ Clasificador por Fuentes de Financiamiento	x			Cuarto Transitorio	
50. Dispone de catálogos de bienes y las respectivas matrices de conversión con las características señaladas en los artículos 40 y 41, asimismo, de la norma y metodología que establezca los momentos contables de ingresos y gastos previstos en la ley	Cuentas Contables y Matrices de conversión / Sistema Informático /Auxiliares de Cuentas Contables	x			Cuarto Transitorio	
51. Cuenta con indicadores para medir los avances físico-financieros relacionados con los recursos federales	Indicadores	x			Cuarto Transitorio	
52. Realiza los registros contables con base acumulativa y en apego a postulados básicos de contabilidad gubernamental armonizados en sus respectivos libros de diario, mayor e inventarios y balances	Sistema Informático / Libros Diario, Mayor e Inventarios y Balances (Registro Electrónico)	x			Cuarto Transitorio	
53. Incluye en la Cuenta Pública la relación de los bienes que componen su patrimonio	Cuenta Pública	x			artículo 23, último párrafo	
54. En la cuenta pública reporta los esquemas bursátiles y de coberturas financieras de los entes públicos	Cuenta Pública		x		artículo 46 último párrafo	No se han realizado este tipo de operaciones
55. La información financiera, presupuestaria, programática y contable, es la base para la elaboración de la Cuenta Pública	Cuenta Pública	x			artículo 52, párrafo primero	

MUNICIPIO DE VILLA DE GUADALUPE, S.L.P.
DE CUMPLIMIENTO DE LA LGCG Y LOS DOCUMENTOS EMITIDOS POR INAC
CUENTA PÚBLICA 2016

OBLIGACIONES PREVISTAS EN LA LEY Y SU REFORMA	MECANISMO DE VERIFICACIÓN	Implementación		FECHA ESTIMADA DE CUMPLIMIENTO	Artículos de la LGCG	Comentarios
		SI	NO			
El contenido de la Cuenta Pública de los Municipios, contiene como mínimo la información contable y presupuestaria siguiente:	Cuenta Pública		x		artículo 55, con relación al artículo 48	
Información Financiera Gubernamental	Cuenta Pública				artículo 55, con relación al artículo 48	
Información contable, con la desagregación siguiente:	Cuenta Pública				artículo 55, con relación al artículo 48	
56. Estado de Situación financiera	Cuenta Pública		x		artículo 55, con relación al artículo 48	
57. Estado de variación en la hacienda pública	Cuenta Pública		x		artículo 55, con relación al artículo 48	
58. Estado de cambios en la situación financiera	Cuenta Pública		x		artículo 55, con relación al artículo 48	
59. Notas a los estados financieros	Cuenta Pública		x		artículo 55, con relación al artículo 48	
60. Estado analítico del activo	Cuenta Pública		x		artículo 55, con relación al artículo 48	
Información presupuestaria con la desagregación siguiente:	Cuenta Pública				artículo 55, con relación al artículo 48	
61. Estado analítico de ingresos, del que se derivará la presentación en clasificación económica por fuente de financiamiento y concepto, incluyendo los ingresos	Cuenta Pública		x		artículo 55, con relación al artículo 48	
Estado analítico del ejercicio del presupuesto de egresos del que se derivarán las siguientes clasificaciones (también deberá identificar los montos y adecuaciones	Cuenta Pública		x		artículo 55, con relación al artículo 48	
62. Administrativa	Cuenta Pública		x		artículo 55, con relación al artículo 48	
63. Económica	Cuenta Pública		x		artículo 55, con relación al artículo 48	
64. Por objeto del gasto	Cuenta Pública		x		artículo 55, con relación al artículo 48	
65. Se relaciona la información presupuestaria y programática con los objetivos y prioridades de la planeación del desarrollo, que forme parte de la Cuenta Pública	Cuenta Pública		x		artículo 55, con relación al artículo 48	
66. Forma parte de la Cuenta Pública los Resultados de la Evaluación del Desempeño	Cuenta Pública		x		artículo 55, con relación al artículo 48	Se encuentra en Proceso
67. Implementar programas para que los pagos se hagan directamente en forma electrónica, mediante abono en cuenta de los beneficiario	Cuenta Pública		x			Se encuentra en Proceso
Otras Obligaciones						
Obligaciones sobre recursos federales transferidos / completo	Sistema Informático / Módulo Reportes Financieros				Artículo 70	
68. Mantener registros específicos de cada fondo, programa o convenio debidamente actualizados, identificados y controlados, así como la documentación original que	Sistema Informático / Módulo Reportes Financieros	x			Artículo 70, fracción I	
69. Cancelar la documentación comprobatoria del egreso con la leyenda "Operado" o como se establezca en las disposiciones locales, identificándose con el nombre del	Sistema Informático / Módulo Reportes Financieros	x			Artículo 70, fracción II	
70. Realizar en términos de la normativa que emita el consejo, el registro contable, presupuestario y patrimonial de las operaciones realizadas con los recursos federales	Sistema Informático / Módulo Reportes Financieros	x			Artículo 70, fracción III	
71. Dentro del registro contable a que se refiere la fracción anterior, concentrar en un solo apartado todas las obligaciones de garantía o pago causante de deuda pública u	Sistema Informático / Módulo Reportes Financieros	x			Artículo 70, fracción IV	
72. Coadyuvar con la fiscalización de las cuentas públicas, conforme a lo establecido en el artículo 49, fracciones III y IV, de la Ley de Coordinación Fiscal y demás	Sistema Informático / Módulo Reportes Financieros	x			Artículo 70, fracción V	
73. Informar de forma pormenorizada el avance físico de las obras y acciones respectivas y, en su caso, la diferencia entre el monto de los recursos transferidos y aquéllos erogados, así como las evaluaciones realizadas.	Sistema Informático / Módulo Reportes Financieros	x			Artículo 71	

MUNICIPIO DE VILLA DE GUADALUPE, S.L.P.
 DE CUMPLIMIENTO DE LA LGCG Y LOS DOCUMENTOS EMITIDOS POR UNAC
 CUENTA PÚBLICA 2016

OBLIGACIONES PREVISTAS EN LA LEY Y SU REFORMA	MECANISMO DE VERIFICACIÓN	Implementación		FECHA ESTIMADA DE CUMPLIMIENTO	Artículos de la LGCG	Comentarios
		SI	NO			
Obligaciones sobre ejercicio y destino de los recursos federales transferidos	Sistema Informático / Módulo Reportes Financieros				Artículo 72, fracción I, II, III y IV	
74. Grado de avance en el ejercicio de los recursos federales transferidos;	Sistema Informático / Módulo Reportes Financieros	x			Artículo 72, fracción I	
75. Recursos aplicados conforme a reglas de operación y, en el caso de recursos locales, a las demás disposiciones aplicables;	Sistema Informático / Módulo Reportes Financieros	x			Artículo 72, fracción II	
76. Proyectos, metas y resultados obtenidos con los recursos aplicados, y	Sistema Informático / Módulo Reportes Financieros	x			Artículo 72, fracción III	
77. La demás información a que se refiere este Capítulo.	Sistema Informático / Módulo Reportes Financieros	x			Artículo 72, fracción IV	
78. Programas para que los pagos se hagan directamente en forma electrónica, mediante abono en cuenta de los beneficiarios	Sistema Informático / Módulo Reportes Financieros		x		Artículo 67	Se encuentra en Proceso
79. Información sobre la aplicación de los recursos de FAIS	Sistema Informático / Módulo Reportes Financieros	x			Artículo 75	
80. Publicar en sus páginas de Internet a más tardar el último día hábil de abril su programa	Publicación en su página de Internet	x			artículo 79	Se encuentra en Proceso
81. Publicar a más tardar a los 30 días posteriores a la conclusión de las evaluaciones, los resultados de las mismas e informar sobre las personas que realizaron dichas evaluaciones.	Publicación en su página de Internet	x			artículo 79, párrafo segundo	Se encuentra en Proceso

C. RAUL CASTILLO MENDOZA
 PRESIDENTE MUNICIPAL



C.P. MARGARITA TOVA CARDENAS
 TESORERO MUNICIPAL

L.C. JULIA ESCALONA GARCIA
 CONTRALORA INTERNA

C. MAYRA LOPEZ MENDEZ
 SINDICO MUNICIPAL

PRESIDENCIA
 H. AYUNTAMIENTO
 VILLA DE GPE., S.L.P.

C. JESUS TRISTAN CHANTACA
 REGIDOR DE HACIENDA



CONTRALORÍA
 DEL H. AYUNTAMIENTO
 VILLA DE GPE., S.L.P.
 ADMINISTRACIÓN 2015-2018



SINDICATURA
 DEL H. AYUNTAMIENTO
 VILLA DE GPE., S.L.P.
 ADMINISTRACIÓN 2015-2018



TESORERÍA
 DEL H. AYUNTAMIENTO
 VILLA DE GPE., S.L.P.
 ADMINISTRACIÓN 2015-2018

1158

MUNICIPIO DE VILLA DE GUADALUPE, S.L.P.
 GUÍA DE CUMPLIMIENTO DE LA LGCG Y LOS DOCUMENTOS EMITIDOS POR EL CONAC
 CUENTA PÚBLICA 2016

AVANCE EN LAS OBLIGACIONES CUYOS PLAZOS FUERON AJUSTADOS POR CONAC	MECANISMO DE VERIFICACIÓN	Implementación		FECHA ESTIMADA DE CUMPLIMIENTO	Artículos de la LGCG	Comentarios
		SI	NO			
Guía para el cumplimiento de nuevos plazos del Acuerdo 1 de CONAC (reunión 03/05/2013)						
Alcances del Acuerdo 1 aprobado por el Consejo Nacional de Armonización Contable, en Integración automática del ejercicio presupuestario con la operación contable (plazo 30 de						
1. Realiza el registro automático y por única vez	Sistema Informático	X			artículos 16 y 40	
2. Se Interrelaciona de manera automática los Clasificadores Presupuestarios y Lista de Cuentas)	Auxiliares de las Cuentas Contables y Matrices de conversión / Sistema Informático	X			artículo 19, fracción IV y 41	
Realizar los registros contables con base en las Reglas de Registro y Valoración del						
3. Tiene el inventario conciliado con el registro contable	Auxiliares de las subcuentas - inventarios físico / Conciliación entre registro contable e inventario físico		X		artículos 23 y 27, párrafo primero	Se encuentra en Proceso
4. Los bienes inmuebles se registran como mínimo a valor catastral	Auxiliares de las subcuentas / Cuentas Contables del Plan de Cuentas del rubro 1.2.3, con valores como mínimo los valores catastrales emitidos por autoridad competente		X		artículos 23 y 27, párrafo primero	Se encuentra en Proceso
Generación en tiempo real de estados financieros (plazo 30 de Junio de 2015)						
5. Los procesos administrativos o subsistemas que operan en tiempo real son los que permitirán la emisión periódica (mes, trimestre, anual, etc.) de los estados financieros.	Sistema Informático / Módulo Reportes Financieros	X			artículo 19, fracción V, VI y Sexto Transitorio, alcances del acuerdo 1 D.O.F. 08/Agt/2013	
Emisión de Cuentas Públicas en los términos acordados por el Consejo						
6. El contenido de la Cuenta Pública de las Entidades Federativas, contiene como mínimo la información contable, presupuestaria y programática siguiente:	Cuenta Pública				artículo 55, con relación al artículo 48	
Información Financiera Gubernamental	Cuenta Pública				artículo 55, con relación al artículo 48	
Información Presupuestaria	Cuenta Pública				artículo 55, con relación al artículo 48	
Estado analítico del ejercicio del presupuesto de egresos	Cuenta Pública	X			artículo 55, con relación al artículo 48	
Programática	Cuenta Pública	X			artículo 55, con relación al artículo 48	
Información programática, con la desagregación siguiente:	Cuenta Pública				artículo 55, con relación al artículo 48	
Gasto por categoría programática	Cuenta Pública	X			artículo 55, con relación al artículo 48	
Programas y proyectos de inversión	Cuenta Pública	X			artículo 55, con relación al artículo 48	
Indicadores de resultados	Cuenta Pública	X			artículo 55, con relación al artículo 48	



RAUL CARLOS MENDOZA
PRESIDENTE MUNICIPAL

PRESIDENCIA
H. AYUNTAMIENTO
VILLA DE GPE., S.L.P.

OSVALDO LOPEZ MIENDEZ
SINDICO MUNICIPAL



1159

SINDICATURA
DEL H. AYUNTAMIENTO
VILLA DE GPE., S.L.P.
ADMINISTRACIÓN 2015-2018

C.P. MARGARITA TOVAR
TESORERO MUNICIPAL

C. JESUS TRISTAN CHANTACA
JEFE DE HACIENDA



TESORERÍA
DEL H. AYUNTAMIENTO
VILLA DE GPE., S.L.P.
ADMINISTRACIÓN 2015-2018

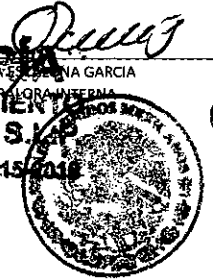

CONTRALORÍA
DEL H. AYUNTAMIENTO
VILLA DE GPE., S.L.P.
ADMINISTRACIÓN 2015-2018

MUNICIPIO DE VILLA DE GUADALUPE, S.L.P.
GUÍA DE CUMPLIMIENTO DE LA LGCG Y LOS DOCUMENTOS EMITIDOS POR EL CONAC
CUENTA PÚBLICA 2016

TRANSPARENCIA	MECANISMO DE VERIFICACIÓN	Implementación		FECHA ESTIMADA DE CUMPLIMIENTO	Artículos de la LGCG	Comentarios
		SI	NO			
1. Publicación del inventario de los bienes y actualizar por lo menos cada seis meses	Publicación en las páginas de Internet		X	feb-17	artículo 27	Se le dara seguimiento a la brevedad posible
2. Publica para consulta de la población en general las cuentas públicas	Publicación en las páginas de Internet		X	feb-17	quinto transitorio	Se le dara seguimiento a la brevedad posible
Información Financiera Gubernamental	Publicación trimestral en las páginas de Internet y a mas tardar 30 días después del cierre del periodo				artículos 48 y 51	
Información contable, con la desagregación siguiente:	Publicación trimestral en las páginas de Internet y a mas tardar 30 días después del cierre del periodo				artículos 48 y 51	
3. Estado de Actividades	Publicación trimestral en las páginas de Internet y a mas tardar 30 días después del cierre del periodo		X	feb-17	artículos 48 y 51	Se le dara seguimiento a la brevedad posible
4. Estado de Situación financiera	Publicación trimestral en las páginas de Internet y a mas tardar 30 días después del cierre del periodo		X	feb-17	artículos 48 y 51	Se le dara seguimiento a la brevedad posible
4. Estado de variación en la hacienda pública	Publicación trimestral en las páginas de Internet y a mas tardar 30 días después del cierre del periodo		X	feb-17	artículos 48 y 51	Se le dara seguimiento a la brevedad posible
5. Estado de cambios en la situación financiera	Publicación trimestral en las páginas de Internet y a mas tardar 30 días después del cierre del periodo		X	feb-17	artículos 48 y 51	Se le dara seguimiento a la brevedad posible
6. Estado de flujos de efectivo	Publicación trimestral en las páginas de Internet y a mas tardar 30 días después del cierre del periodo		X	feb-17	artículos 48 y 51	Se le dara seguimiento a la brevedad posible
7. Notas a los estados financieros	Publicación trimestral en las páginas de Internet y a mas tardar 30 días después del cierre del periodo		X	feb-17	artículos 48 y 51	Se le dara seguimiento a la brevedad posible
8. Estado analítico del activo	Publicación trimestral en las páginas de Internet y a mas tardar 30 días después del cierre del periodo		X	feb-17	artículos 48 y 51	Se le dara seguimiento a la brevedad posible
Información presupuestaria con la desagregación siguiente:	Publicación trimestral en las páginas de Internet y a mas tardar 30 días después del cierre del periodo				artículos 48 y 51	
9. Estado analítico de ingresos, del que se derivará la presentación en clasificación económica por fuente de financiamiento y concepto, incluyendo los ingresos excedentes generados;	Publicación trimestral en las páginas de Internet y a mas tardar 30 días después del cierre del periodo		X	feb-17	artículos 48 y 51	Se le dara seguimiento a la brevedad posible
Estado analítico del ejercicio del presupuesto de egresos del que se derivarán las siguientes clasificaciones (también deberá identificar los montos y adecuaciones presupuestarias y subejercicios por Ramo y/o Programa):	Publicación trimestral en las páginas de Internet y a mas tardar 30 días después del cierre del periodo		X	feb-17	artículos 48 y 51	Se le dara seguimiento a la brevedad posible

MUNICIPIO DE VILLA DE GUADALUPE, S.L.P.
 GUÍA DE CUMPLIMIENTO DE LA LGCG Y LOS DOCUMENTOS EMITIDOS POR EL CONAC
 CUENTA PÚBLICA 2016

TRANSPARENCIA	MECANISMO DE VERIFICACIÓN	Implementación		FECHA ESTIMADA DE CUMPLIMIENTO	Artículos de la LGCG	Comentarios
		SI	NO			
10. Administrativa	Publicación trimestral en las páginas de Internet y a mas tardar 30 días después del cierre del periodo		X	feb-17	articulos 48 y 51	Se le dara seguimiento a la brevedad posible
11. Económicas	Publicación trimestral en las páginas de Internet y a mas tardar 30 días después del cierre del periodo		X	feb-17	articulos 48 y 51	Se le dara seguimiento a la brevedad posible
12. Por objeto del gasto	Publicación trimestral en las páginas de Internet y a mas tardar 30 días después del cierre del periodo		X	feb-17	articulos 48 y 51	Se le dara seguimiento a la brevedad posible
13. Funcional	Publicación trimestral en las páginas de Internet y a mas tardar 30 días después del cierre del periodo		X	feb-17	articulos 48 y 51	Se le dara seguimiento a la brevedad posible
Reforma a la LGCG (12/nov/2012) formatos e información publicada (D.O.F. 3 y 4 de abril de 2013)						
14. Publicar la información a que se refiere la Norma para armonizar la presentación de la información adicional a la Iniciativa de la Ley de Ingresos	Publicación en las páginas de Internet / periodicidad anual		X	feb-17	Artículo 61, fracción I	Se le dara seguimiento a la brevedad posible
15. Publicar la información a que se refiere la Norma para armonizar la presentación de la información adicional del Proyecto del Presupuesto de Egresos	Publicación en las páginas de Internet / periodicidad		X	feb-17	Artículo 61, fracción II	Se le dara seguimiento a la brevedad posible
16. Publicar la información a que se refiere la Norma para la difusión a la ciudadanía de la Ley de Ingresos y del Presupuesto de Egresos	Publicación en las páginas de Internet / periodicidad anual		X	feb-17	Artículo 62.	Se le dara seguimiento a la brevedad posible
17. Publicar la información a que se refiere la Norma para establecer la estructura del Calendario de Ingresos base mensual	Publicación en las páginas de Internet / periodicidad anual		X	feb-17	Artículo 66.	Se le dara seguimiento a la brevedad posible
18. Publicar la información a que se refiere la Norma para establecer la estructura del Calendario de Egresos base mensual	Publicación en las páginas de Internet / periodicidad anual		X	feb-17	Artículo 66.	Se le dara seguimiento a la brevedad posible
19. Publicar la información a que se refiere la Norma para establecer la estructura de información de montos pagados por ayudas y subsidios	Publicación en las páginas de Internet / periodicidad trimestral		X	feb-17	Artículo 67.	Se le dara seguimiento a la brevedad posible
20. Publicar la información a que se refiere la Norma para establecer la estructura de información del formato de programas con recursos federales por orden de gobierno	Publicación en las páginas de Internet / periodicidad		X	feb-17	Artículo 68.	Se le dara seguimiento a la brevedad posible
21. Publicar la información a que se refiere la Norma para establecer la estructura de información de la relación de las cuentas bancarias productivas específicas para presentar en la Cuenta Pública, en las cuales se depositen los recursos federales	Publicación en las páginas de Internet		X	feb-17	Artículo 69.	Se le dara seguimiento a la brevedad posible
22. Remitir a la SHCP a través del sistema de información a que se refiere el artículo 85 de la LFPRR la información sobre ejercicio y destino de gastos federales	Publicación en las páginas de Internet / periodicidad trimestral		X	feb-17	Artículo 72	Se le dara seguimiento a la brevedad posible

1161

MUNICIPIO DE VILLA DE GUADALUPE, S.L.P.
GUÍA DE CUMPLIMIENTO DE LA LGCG Y LOS DOCUMENTOS EMITIDOS POR EL CONAC
CUENTA PÚBLICA 2016

TRANSPARENCIA	MECANISMO DE VERIFICACIÓN	Implementación		FECHA ESTIMADA DE CUMPLIMIENTO	Artículos de la LGCG	Comentarios
		SI	NO			
23. Publicar la información a que se refiere la Norma para establecer la estructura de información del formato de aplicación de recursos del Fondo de Aportaciones para el Fortalecimiento de los Municipios y de las Demarcaciones Territoriales del Distrito Federal (FORTAMUN)	Publicación en las páginas de Internet / periodicidad trimestral		X	feb-17	Artículo 76.	Se le dara seguimiento a la brevedad posible
24. Publicar la información a que se refiere la Norma para establecer la estructura de los formatos de información de obligaciones pagadas o garantizadas con fondos federales	Publicación en las páginas de Internet / periodicidad trimestral		X	feb-17	Artículo 78.	Se le dara seguimiento a la brevedad posible
25. Publicar la información a que se refiere la Normas para establecer la estructura de información del formato del ejercicio y destino de gasto federalizado y reintegros	Publicación en las páginas de Internet / periodicidad trimestral		X	feb-17	Artículo 81.	Se le dara seguimiento a la brevedad posible
26. Publicar la información a que se refiere la Norma para establecer el formato para la difusión de los resultados de las evaluaciones de los recursos federales ministrados a las Entidades Federativas	Publicación en las páginas de Internet / periodicidad anual		X	feb-17	Artículo 79.	Se le dara seguimiento a la brevedad posible



 C. RAUL CASTILLO MENDOZA
 PRESIDENTE MUNICIPAL

 C.P. MARGARITA TOVAR CARDENAS
 TESORERO MUNICIPAL

 L.C. JULIA ESCALONA GARCIA
 CONTRALORA INTERNA

 C. MAYRA LOPEZ MENDEZ
 SINDICO MUNICIPAL

**PRESIDENCIA
 H. AYUNTAMIENTO
 VILLA DE GPE., S.L.P.**

 C. JESUS TRISTAN CHANTACA
 REGIDOR DE HACIENDA

**SINDICATURA
 DEL H. AYUNTAMIENTO
 VILLA DE GPE., S.L.P.
 ADMINISTRACIÓN 2015-2018**

**TESORERÍA
 DEL H. AYUNTAMIENTO
 VILLA DE GPE., S.L.P.
 ADMINISTRACIÓN 2015-2018**

**CONTRALORÍA
 DEL H. AYUNTAMIENTO
 VILLA DE GPE., S.L.P.
 ADMINISTRACIÓN 2015-2018**

1162



H. AYUNTAMIENTO DE: VILLA DE GUADALUPE, S.L.P.
 RELACIÓN DE JUICIOS EN PROCESO
 AL 30 DE DICIEMBRE DE 2016

Nº EXP.	ASUNTO	FECHA		DATOS DEL EXPEDIENTE	PROMOVIDO ANTE	ESTADO JURIDICO ACTUAL	ACTORES
		INICIO	RESOLUCION				
220/2007/M-4	DEMANDA LABORAL	2007	LAUDO	I	TECA	EN EJECUCION	JUAN MANUEL TORRES FLORES
613/2007/M-4	DEMANDA LABORAL	2007	LAUDO	I	TECA	EN EJECUCION	RAFAEL SOLIS BELMARES Y OTROS
60/2009/M-1	DEMANDA LABORAL	2009	LAUDO	I	TECA	EN EJECUCION	PAULINA CANDELARIA GARCÍA OCHOA
752/2010/M-2	DEMANDA LABORAL	2010	PENDIENTE	I	TECA	PROCESO	MARIA GUADALUPE MARTINEZ TORRES
758/2008/M-5	DEMANDA LABORAL	2008	PENDIENTE	I	TECA	PROCESO	ZABDI OBED RODRIGUEZ RENDON
3863/2007/M-4	DEMANDA LABORAL	2007	PENDIENTE	I	TECA	PROCESO	IMELDA SAGREDO VILLANUEVA
292/2010/M-2	DEMANDA LABORAL	2010	PENDIENTE	I	TECA	PROCESO	ANA ROSA CRUZ GALLEGOS
856/2013/M-2	DEMANDA LABORAL	2013	PENDIENTE	I	TECA	PROCESO	IRAK PEÑA RENTERIA
444/2008/M-5	DEMANDA LABORAL	2008	PENDIENTE	I	TECA	PROCESO	MARTHA PATRICIA COSTILLA CAMPOS
45/2016/M-3	DEMANDA LABORAL	2015	PENDIENTE	I	TECA	PROCESO	LIC. SERGIO RODRIGUEZ AGUILERA

I.- EN CONTRA DEL H. AYUNTAMIENTO



 C. MAYRA LÓPEZ MENDEZ
 SINDICO MUNICIPAL

SINDICATURA
DEL H. AYUNTAMIENTO
VILLA DE GPE., S.L.P.
ADMINISTRACIÓN 2015-2018

 LIC. JOSE SANTIAGO MIRELES AREVALO
 ASESOR JURIDICO

1163

MUNICIPIO VILLA DE GUADALUPE, S.L.P.
Estado de Situación Financiera Detallado - LDF
Al 31 de diciembre de 2016 y al 31 de Diciembre de 2015
(PEGOS)

Concepto (c)	2016	31 de diciembre de 2015	Concepto (c)	2016	31 de diciembre de 2015
ACTIVO			PASIVO		
Activo Circulante			Activo Circulante		
a Efectivo y Equivalentes (a=a1+a2+a3+a4+a5+a6+a7)	1,103,674.62	2,018,048.00	a Cuentas por Pagar a Corto Plazo (a=a1+a2+a3+a4+a5+a6+a7+a8+a9)	8,575,228.75	9,838,030.00
a1 Efectivo	-	-	a1 Servicios Personales por Pagar a Corto Plazo	335,660.61	23,732.25
a2 Bancos/Tesorería	1,074,871.62	-	a2 Proveedores por Pagar a Corto Plazo	1,166,083.02	713,566.17
a3 Bancos/Dependencias y Otros	-	-	a3 Contratistas por Obras Públicas por Pagar a Corto Plazo	120,554.15	3,569,646.44
a4 Inversiones Temporales (Hasta 3 meses)	-	-	a4 Participaciones y Aportaciones por Pagar a Corto Plazo	-	-
a5 Fondos con Afectación Específica	-	-	a5 Transferencias Otorgadas por Pagar a Corto Plazo	190,431.96	15,630.00
a6 Depósitos de Fondos de Terceros en Garantía y/o Administración	28,803.00	-	a6 Intereses, Comisiones y Otros Gastos de la Deuda Pública por Pagar a Corto Plazo	-	-
a7 Otros Efectivos y Equivalentes	-	-	a7 Retenciones y Contribuciones por Pagar a Corto Plazo	6,762,499.00	5,613,455.27
b Derechos a Recibir Efectivo o Equivalentes (b=b1+b2+b3+b4+b5+b6+b7)	1,510,852.05	1,345,069.00	a8 Devoluciones de la Ley de Ingresos por Pagar a Corto Plazo	-	-
b1 Inversiones Financieras de Corto Plazo	-	-	a9 Otras Cuentas por Pagar a Corto Plazo	-	-
b2 Cuentas por Cobrar a Corto Plazo	-	-	b Documentos por Pagar a Corto Plazo (b=b1+b2+b3)	2,035,515.70	2,027,781.00
b3 Deudores Diversos por Cobrar a Corto Plazo	1,234,078.97	-	b1 Documentos Comerciales por Pagar a Corto Plazo	2,035,515.70	2,027,781.00
b4 Ingresos por Recuperar a Corto Plazo	-	-	b2 Documentos con Contratistas por Obras Públicas por Pagar a Corto Plazo	-	-
b5 Deudores por Anticipos de la Tesorería a Corto Plazo	-	-	b3 Otros Documentos por Pagar a Corto Plazo	-	-
b6 Préstamos Otorgados a Corto Plazo	-	-	c Porción a Corto Plazo de la Deuda Pública a Largo Plazo (c=c1+c2)	-	-
b7 Otros Derechos a Recibir Efectivo o Equivalentes a Corto Plazo	285,773.08	-	c1 Porción a Corto Plazo de la Deuda Pública	-	-
c Derechos a Recibir Bienes o Servicios (c=c1+c2+c3+c4+c5)	-	-	c2 Porción a Corto Plazo de Arrendamiento Financiero	-	-
c1 Anticipo a Proveedores por Adquisición de Bienes y Prestación de Servicios a Corto Plazo	-	-	d Titulos y Valores a Corto Plazo	-	-
c2 Anticipo a Proveedores por Adquisición de Bienes Inmuebles y Muebles a Corto Plazo	-	-	e Pasivos Diferidos a Corto Plazo (e=e1+c2+c3)	-	-
c3 Anticipo a Proveedores por Adquisición de Bienes Intangibles a Corto Plazo	-	-	a1 Ingresos Cobrados por Adelantado a Corto Plazo	-	-
c4 Anticipo a Contratistas por Obras Públicas a Corto Plazo	-	-	e2 Intereses Cobrados por Adelantado a Corto Plazo	-	-
c5 Otros Derechos a Recibir Bienes o Servicios a Corto Plazo	-	-	e3 Otros Pasivos Diferidos a Corto Plazo	-	-
d Inventarios (d=d1+d2+d3+d4+d5)	-	-	f Fondos y Bienes de Terceros en Garantía y/o Administración a Corto Plazo (f=f1+f2+f3+f4+f5+f6)	-	-
d1 Inventario de Mercancías para Venta	-	-	f1 Fondos en Garantía a Corto Plazo	-	-
d2 Inventario de Mercancías Terminadas	-	-	f2 Fondos en Administración a Corto Plazo	-	-
d3 Inventario de Mercancías en Proceso de Elaboración	-	-	f3 Fondos Contingentes a Corto Plazo	-	-
d4 Inventario de Materias Primas, Materiales y Suministros para Producción	-	-	f4 Fondos de Fideicomisos, Mandatos y Contratos Análogos a Corto Plazo	-	-
d5 Bienes en Tránsito	-	-	f5 Otros Fondos de Terceros en Garantía y/o Administración a Corto Plazo	-	-
e Almacenes	-	-	f6 Valores y Bienes en Garantía a Corto Plazo	-	-
f Estimación por Pérdida o Deterioro de Activos Circulantes (f=f1+f2)	-	-	g Provisiones a Corto Plazo (g=g1+g2+g3)	-	-
f1 Estimaciones para Cuentas Incobrables por Derechos a Recibir Efectivo o Equivalentes	-	-	g1 Provisión para Demandas y Juicios a Corto Plazo	-	-
f2 Estimación por Deterioro de Inventarios	-	-	g2 Provisión para Contingencias a Corto Plazo	-	-
g Otros Activos Circulantes (g=g1+g2+g3+g4)	-	-	g3 Otras Provisiones a Corto Plazo	-	-
g1 Valores en Garantía	-	-	h Otros Pasivos a Corto Plazo (h=h1+h2+h3)	-	-
g2 Bienes en Garantía (excluye depósitos de fondos)	-	-	h1 Ingresos por Clasificar	-	-
g3 Bienes Derivados de Embargos, Decomisos, Aseguramientos y Dación en Pago	-	-	h2 Recaudación por Participar	-	-
g4 Adquisición con Fondos de Terceros	-	-	h3 Otros Pasivos Circulantes	-	-
IA. Total de Activos Circulantes (IA = a + b + c + d + e + f + g)	2,623,526.67	3,363,117.00	IIA. Total de Pasivos Circulantes (IIA = a + b + c + d + e + f + g + h)	10,610,744.45	11,963,611.00
Activo No Circulante			Pasivo No Circulante		
a Inversiones Financieras a Largo Plazo	-	-	a Cuentas por Pagar a Largo Plazo	-	-
b Derechos a Recibir Efectivo o Equivalentes a Largo Plazo	-	-	b Documentos por Pagar a Largo Plazo	-	-
c Bienes Inmuebles, Infraestructura y Construcciones en Proceso	-	-	c Deuda Pública a Largo Plazo	-	-
d Bienes Muebles	656,838.53	558,844.00	d Pasivos Diferidos a Largo Plazo	-	-
e Activos Intangibles	17,468.00	13,000.00	e Fondos y Bienes de Terceros en Garantía y/o en Administración a Largo Plazo	-	-
f Depreciación, Deterioro y Amortización Acumulada de Bienes	-	-	f Provisiones a Largo Plazo	-	-
g Activos Diferidos	3,337,376.33	2,073,377.00	IIIB. Total de Pasivos No Circulantes (IIIB = a + b + c + d + e + f)	3,875,434.00	26,136,270.00
h Estimación por Pérdida o Deterioro de Activos no Circulantes	-	-	II. Total del Pasivo (II = IIA + IIIB)	14,486,178.45	18,100,081.00
i Otros Activos no Circulantes	-	-	HACIENDA PÚBLICA/PATRIMONIO		
IB. Total de Activos No Circulantes (IB = a + b + c + d + e + f + g + h + i)	4,011,782.86	34,736,964.00	IIIA. Hacienda Pública/Patrimonio Contribuido (IIIA = a + b + c)		
I. Total del Activo (I = IA + IB)	6,635,309.53	38,100,081.00	a Aportaciones		
			b Donaciones de Capital		
			c Actualización de la Hacienda Pública/Patrimonio		
			IIIB. Hacienda Pública/Patrimonio Generado (IIIB = a + b + c + d + e)	3,875,434.00	26,136,270.00
			a Resultados del Ejercicio (Ahorro/ Desahorro)	2,156,122.00	25,714,620.00
			b Resultados de Ejercicios Anteriores	6,456,498.00	96,706.00
			c Revalúos	-	-
			d Reservas	-	-
			e Rectificaciones de Resultados de Ejercicios Anteriores	324,942.00	324,942.00
			IIIC. Exceso o Insuficiencia en la Actualización de la Hacienda Pública/Patrimonio (IIIC = a + b)		
			a Resultado por Posición Monetaria		
			b Resultado por Tenencia de Activos no Monetarios		
			III. Total Hacienda Pública/Patrimonio (III = IIIA + IIIB + IIIC)	6,635,310.45	38,100,081.00
			IV. Total del Pasivo y Hacienda Pública/Patrimonio (IV = II + III)	2,659,876.45	64,236,351.00

(d) 20XN: En esta columna se presentan los saldos a la fecha que se informa
(e) 31 de diciembre de 20XN-1: En esta columna se presentan los saldos al cierre del ejercicio anterior al que se informa.

C. JALIL CASTILLO RENDONZA
PRESIDENTE MUNICIPAL
C. MAYRA LOPEZ RENDONZA
SINDICO MUNICIPAL

C.P. MARGARITA DÍAZ GARDENAS
TESORERO MUNICIPAL
JESUS TRISTAN GARCIA
REGIDOR DE HACIENDA

JULIA ESCALONA GARCIA
CONTROLORA INTERNA

1164

MUNICIPIO VILLA DE GUADALUPE, S.L.P. Informe Analítico de Obligaciones Diferentes de Financiamientos – LDF Del 1 de enero al 31 de Diciembre de 2016 (PESOS)										
Denominación de las Obligaciones Diferentes de Financiamiento (c)	Fecha del Contrato (d)	Fecha de inicio de operación del proyecto (e)	Fecha de vencimiento (f)	Monto de la inversión pactado (g)	Plazo pactado (h)	Monto promedio mensual del pago de la contraprestación (i)	Monto promedio mensual del pago de la contraprestación correspondiente al pago de inversión (j)	Monto pagado de la inversión al XX de XXXX de 20XX (k)	Monto pagado de la inversión actualizado al XX de XXXX de 20XX (l)	Saldo pendiente por pagar de la inversión al XX de XXXX de 20XX (m = g - l)
ESTE FORMATO NO APLICA										
A. Asociaciones Público Privadas (APP's) (A=a+b+c+d) a) APP 1 b) APP 2 c) APP 3 d) APP XX B. Otros Instrumentos (B=a+b+c+d) a) Otro Instrumento 1 b) Otro Instrumento 2 c) Otro Instrumento 3 d) Otro Instrumento XX C. Total de Obligaciones Diferentes de Financiamiento (C=A+B)										

1166



**PRESIDENCIA
H. AYUNTAMIENTO
VILLA DE GPE., S.L.P.**

- (a) Nombre del Ente Público: Este formato se presenta por cada uno de los Entes Públicos de las Entidades Federativas y Municipios, es decir, los poderes Ejecutivo, Legislativo y Judicial; los organismos autónomos; los organismos descentralizados, empresas de participación estatal mayoritaria y fideicomisos, así como cualquier otro ente sobre el que las Entidades Federativas y los Municipios tengan control sobre sus decisiones o acciones. En el caso de la Ciudad de México, el Poder Ejecutivo incluye adicionalmente a sus alcaldías.
- (b) Período de presentación: Este informe se presenta de forma trimestral acumulando cada período del ejercicio, con la desagregación de la información financiera ocurrida entre el inicio y el final del período que se informa, así como de manera anual, en la Cuenta Pública.
- (c) Denominación de las Obligaciones Diferentes de Financiamiento: Muestra la clasificación de las obligaciones diferentes de Financiamientos del Ente Público correspondiente, no considerados en el Informe Analítico de la Deuda Pública y Otros Pasivos. En este apartado no se reportan las Asociaciones Público-Privadas concluidas.
- (d) Fecha del Contrato: Muestra la fecha de suscripción de los contratos o convenios correspondientes a las Obligaciones distintas de Financiamientos contraídas por el Ente Público.
- (e) Fecha de inicio de operación del proyecto: Muestra la fecha a partir de la cual se inician las operaciones del proyecto.
- (f) Fecha de vencimiento: Muestra la fecha en la que concluye el contrato o convenio de las Obligaciones contraídas, distintas de Financiamientos.
- (g) Monto de la inversión pactado: Representa el monto en pesos de la inversión pública productiva del proyecto a valor presente a la fecha de contratación.
- (h) Plazo pactado: Muestra el plazo máximo pactado en meses para el pago del servicio de cada Obligación contraída distinta de Financiamientos.
- (i) Monto promedio mensual del pago de la contraprestación: Representa el promedio de los pagos mensuales por la contraprestación del servicio.
- (j) Monto promedio mensual del pago de la contraprestación correspondiente al pago de la inversión: Representa el promedio de los pagos mensuales de la contraprestación correspondiente al pago de la inversión.
- (k) Monto pagado de la inversión al XX de XXXX de 20XX: Representa el pago acumulado histórico correspondiente a la inversión pública productiva a la fecha del informe.
- (l) Monto pagado de la inversión actualizado al XX de XXXX de 20XX: Representa el pago acumulado histórico correspondiente a la inversión pública productiva a la fecha del informe, en
- (m) Saldo pendiente por pagar de la inversión al XX de XXXX de 20XX: Representa el monto pendiente correspondiente al pago de inversión de las Obligaciones distintas de Financiamientos, el período que se informa.

C. RAÚL CASTILLO MENDOZA
PRESIDENTE MUNICIPAL

C.P. MARGARITA TORAR CARDENAS
TESORERO MUNICIPAL

L.C. JULIA ESCALONA GARCIA
CONTRALORA INTERNA



**SINDICATO
DEL H. AYUNTAMIENTO
VILLA DE GPE., S.L.P.
ADMINISTRACIÓN 2015-2018**

JESUS TRISTAN CHANTAL
REGIDOR DE NACIENDA



**TESORERÍA
DEL H. AYUNTAMIENTO
VILLA DE GPE., S.L.P.
ADMINISTRACIÓN 2015-2018**



**CONTRALORÍA
DEL H. AYUNTAMIENTO
VILLA DE GPE., S.L.P.
ADMINISTRACIÓN 2015-2018**

MUNICIPIO VILLA DE GUADALUPE, S.L.P.
Balance Presupuestario - LDF
Del 1 de enero al 31 de Diciembre de 2016
(PESOS)

Concepto (c)	Estimado/ Aprobado (d)	Devengado	Recaudado/ Pagado
A. Ingresos Totales (A = A1+A2+A3)	61,420,200.00	1,031,419.68	41,102,495.61
A1. Ingresos de Libre Disposición	18,754,700.00	1,031,419.68	13,462,915.61
A2. Transferencias Federales Etiquetadas	32,665,500.00	-	27,639,580.00
A3. Financiamiento Neto	-	-	-
B. Egresos Presupuestarios¹ (B = B1+B2)	62,270,200.00	48,422,137.27	46,872,242.31
B1. Gasto No Etiquetado (sin incluir Amortización de la Deuda Pública)	18,813,840.14	16,428,394.09	15,103,058.29
B2. Gasto Etiquetado (sin incluir Amortización de la Deuda Pública)	32,456,559.86	31,993,743.18	31,869,184.02
C. Remanentes del Ejercicio Anterior (C = C1 + C2)			
C1. Remanentes de Ingresos de Libre Disposición aplicados en el periodo			
C2. Remanentes de Transferencias Federales Etiquetadas aplicados en el periodo			
I. Balance Presupuestario (I = A - B + C)	850,000.00	49,453,556.95	5,869,746.70
II. Balance Presupuestario sin Financiamiento Neto (II = I - A3)	850,000.00	49,453,556.95	5,869,746.70
III. Balance Presupuestario sin Financiamiento Neto y sin Remanentes del Ejercicio Anterior (III = II - C)	850,000.00	49,453,556.95	5,869,746.70

Concepto	Aprobado	Devengado	Pagado
E. Intereses, Comisiones y Gastos de la Deuda (E = E1+E2)	30000	10785.98	10785.98
E1. Intereses, Comisiones y Gastos de la Deuda con Gasto No Etiquetado	28800	9586.52	9586.52
E2. Intereses, Comisiones y Gastos de la Deuda con Gasto Etiquetado	3200	1199.44	1199.44
IV. Balance Primario (IV = III + E)	880,000.00	49,464,342.91	5,880,532.66

Concepto	Estimado/ Aprobado	Devengado	Recaudado/ Pagado
F. Financiamiento (F = F1 + F2)	0	0	0
F1. Financiamiento con Fuente de Pago de Ingresos de Libre Disposición			
F2. Financiamiento con Fuente de Pago de Transferencias Federales Etiquetadas			
G. Amortización de la Deuda (G = G1 + G2)	0	0	0
G1. Amortización de la Deuda Pública con Gasto No Etiquetado			
G2. Amortización de la Deuda Pública con Gasto Etiquetado			
A3. Financiamiento Neto (A3 = F - G)	0	0	0

Concepto	Estimado/ Aprobado	Devengado	Recaudado/ Pagado
A1. Ingresos de Libre Disposición	18,754,700.00	1,031,419.68	13,462,915.61
A3.1 Financiamiento Neto con Fuente de Pago de Ingresos de Libre Disposición (A3.1 = F1 - G1)			
F1. Financiamiento con Fuente de Pago de Ingresos de Libre Disposición			
G1. Amortización de la Deuda Pública con Gasto No Etiquetado			
B1. Gasto No Etiquetado (sin incluir Amortización de la Deuda Pública)	19,813,840.14	16,428,394.09	15,103,058.29
C1. Remanentes de Ingresos de Libre Disposición aplicados en el periodo			
V. Balance Presupuestario de Recursos Disponibles (V = A1 + A3.1 - B1 + C1)	31,606,559.86	17,459,813.77	26,999,437.32
VI. Balance Presupuestario de Recursos Disponibles sin Financiamiento Neto (VI = V - A3.1)	31,606,559.86	17,459,813.77	26,999,437.32

Concepto	Estimado/ Aprobado	Devengado	Recaudado/ Pagado
A2. Transferencias Federales Etiquetadas	32,665,500.00	27,639,586.00	27,639,586.00
A3.2 Financiamiento Neto con Fuente de Pago de Transferencias Federales Etiquetadas (A3.2 = F2 - G2)			
F2. Financiamiento con Fuente de Pago de Transferencias Federales Etiquetadas			
G2. Amortización de la Deuda Pública con Gasto Etiquetado			
B2. Gasto Etiquetado (sin incluir Amortización de la Deuda Pública)			
C2. Remanentes de Transferencias Federales Etiquetadas aplicados en el periodo			
VII. Balance Presupuestario de Recursos Etiquetados (VII = A2 + A3.2 - B2 + C2)	32,662,300.00	1,199.44	27,638,386.66
VIII. Balance Presupuestario de Recursos Etiquetados sin Financiamiento Neto (VIII = VII - A3.2)	32,662,300.00	1,199.44	27,638,386.66

(a) Nombre del Ente Público: Este formato se presenta por cada uno de los Entes Públicos de las Entidades Federativas y Municipios, es decir, los poderes Ejecutivo, Legislativo y Judicial; los organismos autónomos; los organismos descentralizados, empresas de participación estatal mayoritaria y fideicomisos, así como cualquier otro ente sobre el que las Entidades Federativas y los Municipios tengan control sobre sus decisiones o acciones. En el caso de la Ciudad de México, el Poder Ejecutivo incluye adicionalmente a sus alcaldes.

(b) Periodo de presentación: Este informe se presenta de forma trimestral acumulando cada periodo del ejercicio, con la desagregación de la información financiera ocurrida entre el inicio y el final del periodo, así como de manera anual, en la Cuenta Pública.

(c) Concepto: Muestra los conceptos que determinan el Balance Presupuestario, Balance Presupuestario sin Financiamiento Neto, el Balance Primario, el Balance Presupuestario de Recursos Disponibles, el Balance Presupuestario de Recursos Disponibles sin Financiamiento Neto, el Balance Presupuestario de Recursos Etiquetados, y el Balance Presupuestario de Recursos Etiquetados sin Financiamiento Neto; a través de la identificación de los Ingresos Totales y Egresos Presupuestarios, así como del Financiamiento Neto.

(d) Estimado/Aprobado: Esta información se presentará en términos anualizados.

C. RAUL CASTILLO MENDOZA
PRESIDENTE MUNICIPAL

C.P. MARGARITA TORRES CARDENAS
TESORERO MUNICIPAL

L.C. JULIA ESCALONA GARCIA
CONTRALORA INTERNA

C. MAYRA LOPEZ MENDEZ

C. JESUS TRISTAN CHANTACA

MUNICIPIO VILLA DE GUADALUPE, S.L.P.
Estado Analítico de Ingresos Detallado - LDF
Del 1 de enero al 31 de Diciembre de 2016
(PESOS)

Concepto	Ingreso					Diferencia (e)
	Estimado (d)	Ampliaciones/ (Reducciones)	Modificado	Devengado	Recaudado	
Ingresos de Libre Disposición						
A. Impuestos	710,000.00	-	710,000.00	511,288.00	511,288.00	-
B. Cuotas y Aportaciones de Seguridad Social	-	-	-	-	-	-
C. Contribuciones de Mejoras	16,000.00	-	16,000.00	-	-	-
D. Derechos	894,200.00	12,297.00	881,903.00	626,030.00	626,030.00	-
E. Productos	-	-	-	-	-	-
F. Aprovechamientos	134,500.00	12,856.80	147,356.80	54,412.60	54,412.60	-
G. Ingresos por Ventas de Bienes y Servicios	-	-	-	-	-	-
H. Participaciones (H=h1+h2+h3+h4+h5+h6+h7+h8+h9+h10+h11)	17,000,000.00	1,031,979.48	15,968,020.52	12,270,736.91	12,271,186.91	-
h1) Fondo General de Participaciones	7,800,000.00	532,729.70	8,332,729.70	8,332,729.70	8,332,729.70	-
h2) Fondo de Fomento Municipal	3,250,000.00	-	3,250,000.00	2,336,455.10	2,336,455.10	-
h3) Fondo de Fiscalización y Recaudación	860,000.00	-	860,000.00	444,386.30	444,386.30	-
h4) Fondo de Compensación	-	-	-	-	-	-
h5) Fondo de Extracción de Hidrocarburos	-	-	-	-	-	-
h6) Impuesto Especial Sobre Producción y Servicios	1,100,000.00	1,000.00	1,099,000.00	982,746.96	982,746.96	-
h7) 0.136% de la Recaudación Federal Participable	-	-	-	-	-	-
h8) 3.17% Sobre Extracción de Petróleo	-	-	-	-	-	-
h9) Gasolinas y Diésel	950,000.00	200,000.00	750,000.00	-	-	-
h10) Fondo del Impuesto Sobre la Renta	-	-	-	-	-	-
h11) Fondo de Estabilización de los Ingresos de las Entidades Federativas	-	-	-	-	-	-
I. Incentivos Derivados de la Colaboración Fiscal (I=i1+i2+i3+i4+i5)	2,500,000.00	1,363,709.18	1,136,290.82	8,407.37	8,407.37	-
i1) Tenencia o Uso de Vehículos	-	-	-	-	-	-
i2) Fondo de Compensación ISAN	320,000.00	-	320,000.00	166,011.48	166,011.48	-
i3) Impuesto Sobre Automóviles Nuevos	-	-	-	-	-	-
i4) Fondo de Compensación de Repecos-Intermedios	220,000.00	-	220,000.00	-	-	-
i5) Otros Incentivos Económicos	-	-	-	-	-	-
J. Transferencias	-	-	-	-	-	-
K. Convenios	-	-	-	-	-	-
k1) Otros Convenios y Subsidios	-	-	-	-	-	-
L. Otros Ingresos de Libre Disposición (L=l1+l2)	-	-	-	-	-	-
l1) Participaciones en Ingresos Locales	-	-	-	-	-	-
l2) Otros Ingresos de Libre Disposición	-	-	-	-	-	-
I. Total de Ingresos de Libre Disposición (I=A+B+C+D+E+F+G+H+I+J+K+L)	18,754,700.00	1,031,419.68	17,723,280.32	13,462,465.51	13,462,915.51	-
Ingresos Excedentes de Ingresos de Libre Disposición						
Transferencias Federales Etiquetadas						
A. Aportaciones (A=a1+a2+a3+a4+a5+a6+a7+a8)	32,665,500.00	-	32,665,500.00	27,639,586.00	27,639,586.00	-
a1) Fondo de Aportaciones para la Nómina Educativa y Gasto Operativo	-	-	-	-	-	-
a2) Fondo de Aportaciones para los Servicios de Salud	-	-	-	-	-	-
a3) Fondo de Aportaciones para la Infraestructura Social	26,775,000.00	-	26,775,000.00	22,655,991.00	22,655,991.00	-
a4) Fondo de Aportaciones para el Fortalecimiento de los Municipios y de las Demarcaciones Territoriales del Distrito Federal	5,890,500.00	-	5,890,500.00	4,983,595.00	4,983,595.00	-
a5) Fondo de Aportaciones Múltiples	-	-	-	-	-	-
a6) Fondo de Aportaciones para la Educación Tecnológica y de Adultos	-	-	-	-	-	-
a7) Fondo de Aportaciones para la Seguridad Pública de los Estados y del Distrito Federal	-	-	-	-	-	-
a8) Fondo de Aportaciones para el Fortalecimiento de las Entidades Federativas	-	-	-	-	-	-
B. Convenios (B=b1+b2+b3+b4)	2,600,000.00	2,468,126.65	31,873.35	21,294.65	21,294.65	-
b1) Convenios de Protección Social en Salud	-	-	-	-	-	-
b2) Convenios de Descentralización	-	-	-	-	-	-
b3) Convenios de Reasignación	-	-	-	-	-	-
b4) Otros Convenios y Subsidios	2,500,000.00	2,468,126.65	31,873.35	21,294.65	21,294.65	-
C. Fondos Distintos de Aportaciones (C=c1+c2)	-	-	-	-	-	-
c1) Fondo para Entidades Federativas y Municipios Productores de Hidrocarburos	-	-	-	-	-	-
c2) Fondo Minero	-	-	-	-	-	-
D. Transferencias, Subsidios y Subvenciones, y Pensiones y Jubilaciones	-	-	-	-	-	-
E. Otras Transferencias Federales Etiquetadas	900,000.00	-	900,000.00	-	-	-
II. Total de Transferencias Federales Etiquetadas (II = A + B + C + D + E)	36,065,500.00	-	33,566,373.35	27,660,880.65	27,660,880.65	-

1168

MUNICIPIO VILLA DE GUADALUPE, S.L.P.
 Estado Análítico de Ingresos Detallado - LDF
 Del 1 de enero al 31 de Diciembre de 2016
 (PESOS)

Concepto	Ingreso					Diferencia (e)
	Estimado (d)	Ampliaciones/ (Reducciones)	Modificado	Devengado	Recaudado	
III. Ingresos Derivados de Financiamientos (III = A) A. Ingresos Derivados de Financiamientos						
IV. Total de Ingresos (IV = I + II + III)	54,820,200.00	- 1,031,419.68	17,723,280.32	13,462,465.51	13,462,915.51	-
Datos Informativos						
1. Ingresos Derivados de Financiamientos con Fuente de Pago de Ingresos de Libre Disposición						
2. Ingresos Derivados de Financiamientos con Fuente de Pago de Transferencias Federales Etiquetadas						
3. Ingresos Derivados de Financiamientos (3 = 1 + 2)						

(e) Nombre del Ente Público: Este estado analítico se presenta por cada uno de los Entes Públicos de las Entidades Federativas y Municipios, es decir, los poderes Ejecutivo, Legislativo y Judicial; los organismos autónomos; los organismos descentralizados, empresas de participación estatal mayoritaria y fideicomisos, así como cualquier otro ente sobre el que las Entidades Federativas y los Municipios tengan control sobre sus decisiones o acciones. En el caso de la Ciudad de México, el Poder Ejecutivo incluye adicionalmente a sus alcaldías.

(b) Período de presentación: Este informe se presenta de forma trimestral acumulando cada periodo del ejercicio, con la desagregación de la información financiera ocurrida entre el inicio y el final del periodo que se informa, así como de manera anual, en la Cuenta Pública.

(c) Concepto: Muestra la clasificación de los ingresos a partir de la desagregación de Ingresos de Libre Disposición, Transferencias Federales Etiquetadas e Ingresos Derivados de Financiamientos.

Estimado: Esta información se presentará en términos anualizados.

Diferencia: Representa el importe obtenido de la diferencia entre el Ingreso Recaudado y el Ingreso Estimado.



**PRESIDENCIA
 H. AYUNTAMIENTO
 VILLA DE GPE., S.L.P.**

C. RAUL CASTILLO MENDOZA
 PRESIDENTE MUNICIPAL

C.P. MARGARITA TOVAR CARDENAS
 TESORERO MUNICIPAL

L.C. JULIA ESCALONA GARCIA
 CONTRALORA INTERNA

C. MAYRA LOPEZ MENDEZ
 SINDICO MUNICIPAL

C. JESUS TRISTAN CHANTACA
 REGIDOR DE HACIENDA



**SINDICATURA
 DEL H. AYUNTAMIENTO
 VILLA DE GPE., S.L.P.
 ADMINISTRACIÓN 2015-2018**



**TESORERÍA
 DEL H. AYUNTAMIENTO
 VILLA DE GPE., S.L.P.
 ADMINISTRACIÓN 2015-2018**



**CONTRALORÍA
 DEL H. AYUNTAMIENTO
 VILLA DE GPE., S.L.P.
 ADMINISTRACIÓN 2015-2018**

MUNICIPIO VILLA DE GUADALUPE, S.L.P.
Estado Analítico del Ejercicio del Presupuesto de Egresos Detallado - LDF
Clasificación por Objeto del Gasto (Capítulo y Concepto)
Del 1 de enero al 31 de Enero 2016
(PESOS)

Concepto (c)	Egresos					Subejercicio (e)
	Aprobado (d)	Ampliaciones/ (Reducciones)	Modificado	Devengado	Pagado	
I. Gasto No Etiquetado (I=A+B+C+D+E+F+G+H+I)	54,820,200.00	-	54,820,200.00	48,422,137.27	46,972,242.31	6,398,062.73
A. Servicios Personales (A=a1+a2+a3+a4+a5+a6+a7)	9,470,000.00	1,046,103.75	10,516,103.75	9,875,593.36	9,560,665.00	640,510.39
a1) Remuneraciones al Personal de Carácter Permanente	7,500,000.00	1,708,797.86	9,208,797.86	8,788,891.71	8,476,631.35	419,906.15
a2) Remuneraciones al Personal de Carácter Transitorio	470,000.00	- 456,150.00	13,850.00	5,200.00	5,200.00	8,650.00
a3) Remuneraciones Adicionales y Especiales	1,200,000.00	- 5,544.11	1,194,455.89	1,071,535.79	1,068,867.79	122,920.10
a4) Seguridad Social						-
a5) Otras Prestaciones Sociales y Económicas	300,000.00	- 201,000.00	99,000.00	9,965.86	9,965.86	89,034.14
a6) Previsiones						-
a7) Pago de Estímulos a Servidores Públicos						-
B. Materiales y Suministros (B=b1+b2+b3+b4+b5+b6+b7+b8+b9)	3,175,000.00	- 643,947.89	2,531,052.11	2,010,630.46	1,816,152.45	520,421.65
b1) Materiales de Administración, Emisión de Documentos y Artículos Oficiales	435,000.00	- 29,937.85	405,062.15	276,854.90	220,767.88	128,207.25
b2) Alimentos y Utensilios	65,000.00	155,664.03	220,664.03	132,810.86	108,122.86	87,853.17
b3) Materias Primas y Materiales de Producción y Comercialización						-
b4) Materiales y Artículos de Construcción y de Reparación	290,000.00	- 221,630.00	68,370.00	35,474.75	35,474.75	32,895.25
b5) Productos Químicos, Farmacéuticos y de Laboratorio	20,000.00	- 15,000.00	5,000.00	-	-	5,000.00
b6) Combustibles, Lubricantes y Aditivos	1,500,000.00	- 125,471.59	1,374,528.41	1,275,540.53	1,215,566.64	98,987.88
b7) Vestuario, Blancos, Prendas de Protección y Artículos Deportivos	140,000.00	- 59,572.48	80,427.52	51,747.32	51,747.32	28,680.20
b8) Materiales y Suministros Para Seguridad						-
b9) Herramientas, Refacciones y Accesorios Menores	725,000.00	- 348,000.00	377,000.00	238,202.10	184,473.00	138,797.90
C. Servicios Generales (C=c1+c2+c3+c4+c5+c6+c7+c8+c9)	7,385,000.00	1,148,066.78	8,533,066.78	6,234,182.86	5,607,574.45	2,298,883.92
c1) Servicios Básicos	3,520,000.00	1,474,000.00	4,994,000.00	3,750,827.00	3,747,247.00	1,243,173.00
c2) Servicios de Arrendamiento	350,000.00	- 240,000.00	110,000.00	-	-	110,000.00
c3) Servicios Profesionales, Científicos, Técnicos y Otros Servicios	900,000.00	- 210,933.22	689,066.78	536,440.74	526,801.80	152,626.04
c4) Servicios Financieros, Bancarios y Comerciales	105,000.00	-	105,000.00	10,785.96	10,785.96	94,214.04
c5) Servicios de Instalación, Reparación, Mantenimiento y Conservación	550,000.00	- 33,000.00	517,000.00	182,216.85	175,496.85	334,783.15
c6) Servicios de Comunicación Social y Publicidad	250,000.00	- 130,000.00	120,000.00	69,568.68	52,650.08	50,431.32
c7) Servicios de Traslado y Viáticos	320,000.00	- 82,000.00	402,000.00	259,025.65	220,993.18	142,974.35
c8) Servicios Oficiales	1,065,000.00	458,933.00	1,523,933.00	1,397,559.34	847,260.94	126,373.66
c9) Otros Servicios Generales	325,000.00	- 252,933.00	72,067.00	27,758.64	26,338.64	44,308.36
D. Transferencias, Asignaciones, Subsidios y Otras Ayudas (D=d1+d2+d3+d4+d5+d6+d7+d8+d9)	3,085,200.00	590,431.00	3,675,631.00	2,896,018.43	2,708,790.41	779,612.57
d1) Transferencias Internas y Asignaciones al Sector Público	-	51,546.52	51,546.52	51,546.52	-	-
d2) Transferencias al Resto del Sector Público						-
d3) Subsidios y Subvenciones						-
d4) Ayudas Sociales	3,085,200.00	538,884.48	3,624,084.48	2,844,471.91	2,708,790.41	779,612.57
d5) Pensiones y Jubilaciones						-
d6) Transferencias a Fideicomisos, Mandatos y Otros Análogos						-
d7) Transferencias a la Seguridad Social						-
d8) Donativos						-
d9) Transferencias al Exterior						-
E. Bienes Muebles, Inmuebles e Intangibles (E=e1+e2+e3+e4+e5+e6+e7+e8+e9)	1,015,000.00	71,999.99	1,086,999.99	102,562.52	96,464.52	984,437.47
e1) Mobiliario y Equipo de Administración	145,000.00	71,999.99	216,999.99	93,319.99	87,221.99	123,680.00
e2) Mobiliario y Equipo Educativo y Recreativo						-
e3) Equipo e Instrumental Médico y de Laboratorio						-
e4) Vehículos y Equipo de Transporte	500,000.00	-	500,000.00	-	-	500,000.00
e5) Equipo de Defensa y Seguridad	50,000.00	-	50,000.00	-	-	50,000.00
e6) Maquinaria, Otros Equipos y Herramientas	270,000.00	-	270,000.00	4,774.21	4,774.21	265,225.79
e7) Activos Biológicos						-
e8) Bienes Inmuebles						-

1570

MUNICIPIO VILLA DE GUADALUPE, S.L.P.
Estado Analítico del Ejercicio del Presupuesto de Egresos Detallado - LDF
Clasificación por Objeto del Gasto (Capítulo y Concepto)
Del 1 de enero al 31 de Enero 2016
(PESOS)

Concepto (c)	Egresos					Subejercicio (e)
	Aprobado (d)	Ampliaciones/ (Reducciones)	Modificado	Devengado	Pagado	
e9) Activos Intangibles	50,000.00	-	50,000.00	4,468.32	4,468.32	45,531.68
F. Inversión Pública (F=f1+f2+f3)	30,150,000.00	- 7,071,005.59	23,078,994.41	22,425,254.94	22,304,700.78	653,739.47
f1) Obra Pública en Bienes de Dominio Público	28,500,000.00	- 7,288,562.58	21,211,437.42	20,557,697.95	20,437,143.79	653,739.47
f2) Obra Pública en Bienes Propios	1,000,000.00	- 396,442.24	603,557.76	603,557.76	603,557.76	-
f3) Proyectos Productivos y Acciones de Fomento	650,000.00	613,999.23	1,263,999.23	1,263,999.23	1,263,999.23	-
G. Inversiones Financieras y Otras Provisiones (G=g1+g2+g3+g4+g5+g6+g7)						-
g1) Inversiones Para el Fomento de Actividades Productivas						-
g2) Acciones y Participaciones de Capital						-
g3) Compra de Títulos y Valores						-
g4) Concesión de Préstamos						-
g5) Inversiones en Fideicomisos, Mandatos y Otros Análogos						-
Fideicomiso de Desastres Naturales (Informativo)						-
g6) Otras Inversiones Financieras						-
g7) Provisiones para Contingencias y Otras Erogaciones Especiales						-
H. Participaciones y Aportaciones (H=h1+h2+h3)		907,000.00	907,000.00	907,000.00	907,000.00	-
h1) Participaciones						-
h2) Aportaciones						-
h3) Convenios		907,000.00	907,000.00	907,000.00	907,000.00	-
I. Deuda Pública (I=i1+i2+i3+i4+i5+i6+i7)	540,000.00	3,951,351.96	4,491,351.96	3,970,894.70	3,970,894.70	520,457.26
i1) Amortización de la Deuda Pública	200,000.00	-	200,000.00	-	-	200,000.00
i2) Intereses de la Deuda Pública	30,000.00	-	30,000.00	-	-	30,000.00
i3) Comisiones de la Deuda Pública	10,000.00	-	10,000.00	-	-	10,000.00
i4) Gastos de la Deuda Pública						
i5) Costo por Coberturas						
i6) Apoyos Financieros						
i7) Adeudos de Ejercicios Fiscales Anteriores (ADEFAS)	300,000.00	3,951,351.96	4,251,351.96	3,970,894.70	3,970,894.70	-
II. Gasto Etiquetado (II=A+B+C+D+E+F+G+H+I)						
A. Servicios Personales (A=a1+a2+a3+a4+a5+a6+a7)						
a1) Remuneraciones al Personal de Carácter Permanente						
a2) Remuneraciones al Personal de Carácter Transitorio						
a3) Remuneraciones Adicionales y Especiales						
a4) Seguridad Social						
a5) Otras Prestaciones Sociales y Económicas						
a6) Previsiones						
a7) Pago de Estímulos a Servidores Públicos						
B. Materiales y Suministros (B=b1+b2+b3+b4+b5+b6+b7+b8+b9)						
b1) Materiales de Administración, Emisión de Documentos y Artículos Oficiales						
b2) Alimentos y Utensilios						
b3) Materias Primas y Materiales de Producción y Comercialización						
b4) Materiales y Artículos de Construcción y de Reparación						
b5) Productos Químicos, Farmacéuticos y de Laboratorio						
b6) Combustibles, Lubricantes y Aditivos						
b7) Vestuario, Blancos, Prendas de Protección y Artículos Deportivos						
b8) Materiales y Suministros Para Seguridad						
b9) Herramientas, Refacciones y Accesorios Menores						
C. Servicios Generales (C=c1+c2+c3+c4+c5+c6+c7+c8+c9)						

12/11

MUNICIPIO VILLA DE GUADALUPE, S.L.P.
Estado Analítico del Ejercicio del Presupuesto de Egresos Detallado - LDF
Clasificación por Objeto del Gasto (Capítulo y Concepto)
Del 1 de enero al 31 de Enero 2016
(PESOS)

Concepto (c)	Egresos					Subejercicio (e)
	Aprobado (d)	Ampliaciones/ (Reducciones)	Modificado	Devengado	Pagado	
c1) Servicios Básicos c2) Servicios de Arrendamiento c3) Servicios Profesionales, Científicos, Técnicos y Otros Servicios c4) Servicios Financieros, Bancarios y Comerciales c5) Servicios de Instalación, Reparación, Mantenimiento y Conservación c6) Servicios de Comunicación Social y Publicidad c7) Servicios de Traslado y Viáticos c8) Servicios Oficiales c9) Otros Servicios Generales D. Transferencias, Asignaciones, Subsidios y Otras Ayudas (D=d1+d2+d3+d4+d5+d6) d1) Transferencias Internas y Asignaciones al Sector Público d2) Transferencias al Resto del Sector Público d3) Subsidios y Subvenciones d4) Ayudas Sociales d5) Pensiones y Jubilaciones d6) Transferencias a Fideicomisos, Mandatos y Otros Análogos d7) Transferencias a la Seguridad Social d8) Donativos d9) Transferencias al Exterior E. Bienes Muebles, Inmuebles e Intangibles (E=e1+e2+e3+e4+e5+e6+e7+e8+e9) e1) Mobiliario y Equipo de Administración e2) Mobiliario y Equipo Educacional y Recreativo e3) Equipo e Instrumental Médico y de Laboratorio e4) Vehículos y Equipo de Transporte e5) Equipo de Defensa y Seguridad e6) Maquinaria, Otros Equipos y Herramientas e7) Activos Biológicos e8) Bienes Inmuebles e9) Activos Intangibles F. Inversión Pública (F=f1+f2+f3) f1) Obra Pública en Bienes de Dominio Público f2) Obra Pública en Bienes Propios f3) Proyectos Productivos y Acciones de Fomento G. Inversiones Financieras y Otras Provisiones (G=g1+g2+g3+g4+g5+g6+g7) g1) Inversiones Para el Fomento de Actividades Productivas g2) Acciones y Participaciones de Capital g3) Compra de Títulos y Valores g4) Concesión de Préstamos g5) Inversiones en Fideicomisos, Mandatos y Otros Análogos Fideicomiso de Desastres Naturales (Informativo) g6) Otras Inversiones Financieras g7) Provisiones para Contingencias y Otras Erogaciones Especiales H. Participaciones y Aportaciones (H=h1+h2+h3) h1) Participaciones h2) Aportaciones h3) Convenios I. Deuda Pública (I=i1+i2+i3+i4+i5+i6+i7) i1) Amortización de la Deuda Pública						

MUNICIPIO VILLA DE GUADALUPE, S.L.P.
Estado Analítico del Ejercicio del Presupuesto de Egresos Detallado - LDF
Clasificación por Objeto del Gasto (Capítulo y Concepto)
Del 1 de enero al 31 de Enero 2016
(PESOS)

Concepto (c)	Egresos					Subejercicio (e)
	Aprobado (d)	Ampliaciones/ (Reducciones)	Modificado	Devengado	Pagado	
i2) Intereses de la Deuda Pública i3) Comisiones de la Deuda Pública i4) Gastos de la Deuda Pública i5) Costo por Coberturas i6) Apoyos Financieros i7) Adeudos de Ejercicios Fiscales Anteriores (ADEFAS)						
III. Total de Egresos (III = I + II)						

(d) Aprobado: Esta información se presentará en términos anualizados.

(e) Subejercicio: Representa el importe obtenido de la diferencia entre el Egreso Modificado y el Egreso Devengado.

 C. RAUL CASTILLO MENDOZA
 PRESIDENTE MUNICIPAL



 C.P. MARGARITA TOVAR CARDENAS
 TESORERO MUNICIPAL

 L.C. JULIA ESCALONA GARCIA
 CONTRALORA INTERNA

 C. MAYRA LOPEZ MENDEZ
 SINDICO MUNICIPAL

PRESIDENCIA
H. AYUNTAMIENTO
VILLA DE GPE., S.L.P.

 C. JESUS TRISTAN CHANTACA
 REGIDOR DE HACIENDA



SINDICATURA
DEL H. AYUNTAMIENTO
VILLA DE GPE., S.L.P.
ADMINISTRACIÓN 2015-2018



TESORERÍA
DEL H. AYUNTAMIENTO
VILLA DE GPE., S.L.P.
ADMINISTRACIÓN 2015-2018



CONTRALORÍA
DEL H. AYUNTAMIENTO
VILLA DE GPE., S.L.P.
ADMINISTRACIÓN 2015-2018

1173

MUNICIPIO VILLA DE GUADALUPE, S.L.P.
Estado Analítico del Ejercicio del Presupuesto de Egresos Detallado - LDF
Clasificación Administrativa
Del 1 de enero al 31 de Diciembre de 2016
(PESOS)

Concepto (c)	Egresos					Subejercicio (e)
	Aprobado (d)	Ampliaciones/ (Reducciones)	Modificado	Devengado	Pagado	
I. Gasto No Etiquetado (I=A+B+C+D+E+F+G+H)	19,813,640.14	1,152,356.52	20,965,996.66	16,428,394.09	15,103,058.29	1,325,335.80
A. Dependencia o Unidad Administrativa 1 RAMO 28	19,813,640.14	1,152,356.52	20,965,996.66	16,428,394.09	15,103,058.29	1,325,335.80
C. Dependencia o Unidad Administrativa 3						
D. Dependencia o Unidad Administrativa 4						
E. Dependencia o Unidad Administrativa 5						
F. Dependencia o Unidad Administrativa 6						
G. Dependencia o Unidad Administrativa 7						
H. Dependencia o Unidad Administrativa xx						
II. Gasto Etiquetado (II=A+B+C+D+E+F+G+H)	35,006,559.86	- 1,152,356.52	33,854,203.34	31,993,743.18	31,869,184.02	124,559.16
Ramo 33	34,956,559.86	- 4,432,319.34	30,524,240.52	28,683,780.36	28,539,221.20	124,559.16
APORTACIONES ESTATALES	-	861,836.17	861,836.17	861,836.17	861,836.17	-
FISE 2015	50,000.00	2,418,126.65	2,468,126.65	2,468,126.65	2,468,126.65	-
D. Dependencia o Unidad Administrativa 4						
E. Dependencia o Unidad Administrativa 5						
F. Dependencia o Unidad Administrativa 6						
G. Dependencia o Unidad Administrativa 7						
H. Dependencia o Unidad Administrativa xx						
Total de Egresos (III = I + II)	54,820,200.00	-	54,820,200.00	48,422,137.27	46,972,242.31	1,449,894.96



PRESIDENCIA
H. AYUNTAMIENTO
VILLA DE GPE., S.L.P.

(d) Aprobado: Esta información se presentará en términos anualizados.

(e) Subejercicio: Representa el importe obtenido de la diferencia entre el Egreso Modificado y el Egreso Devengado.

C. RAUL CASTILLO MENDOZA
 PRESIDENTE MUNICIPAL

C.P. MARGARITA TAVAR CARDENAS
 TESORERO MUNICIPAL

L.C. JULIA ESCALONA GARCIA
 CONTRALORA INTERNA

C. MAYRA LOPEZ MENDEZ
 SINDICO MUNICIPAL

C. JESUS TRISTAN CHANTACA
 REGIDOR DE HACIENDA



CONTRALORÍA
DEL H. AYUNTAMIENTO
VILLA DE GPE., S.L.P.
ADMINISTRACIÓN 2015-2016



SINDICATURA
DEL H. AYUNTAMIENTO
VILLA DE GPE., S.L.P.
ADMINISTRACIÓN 2015-2016



TESORERÍA
DEL H. AYUNTAMIENTO
VILLA DE GPE., S.L.P.
ADMINISTRACIÓN 2015-2016

1174

MUNICIPIO VILLA DE GUADALUPE, S.L.P.
Estado Analítico del Ejercicio del Presupuesto de Egresos Detallado - LDF
Clasificación Funcional (Finalidad y Función)
Del 1 de enero Al 31 de Diciembre de 2016
(PESOS)

Concepto (c)	Egresos					Subejercicio (e)
	Aprobado (d)	Ampliaciones/ (Reducciones)	Modificado	Devengado	Pagado	
No Etiquetado (I=A+B+C+D)						
Presupuesto (A=a1+a2+a3+a4+a5+a6+a7+a8)						
a1) Legislación						
a2) Justicia						
a3) Coordinación de la Política de Gobierno	1,149,992.00	10,000.00	1,159,992.00	1,082,966.00	991,140.00	77,026.00
a4) Relaciones Exteriores						
a5) Asuntos Financieros y Hacendarios	18,505.52	1,238,350.00	17,267,165.00	14,693,211.00	13,649,023.00	2,573,954.00
a6) Seguridad Nacional						
a7) Asuntos de Orden Público y de Seguridad Interior	1,084,585.00	19,572.00	1,065,013.00	980,826.00	980,826.00	84,187.00
a8) Otros Servicios Generales	356,396.00	-	356,396.00	3,430.00	3,430.00	352,966.00
Desarrollo Social (B=b1+b2+b3+b4+b5+b6+b7)						
b1) Protección Ambiental						
b2) Vivienda y Servicios a la Comunidad						
b3) Salud						
b4) Recreación, Cultura y Otras Manifestaciones Sociales						
b5) Educación						
b6) Protección Social						
b7) Otros Asuntos Sociales						
Desarrollo Económico (C=c1+c2+c3+c4+c5+c6+c7+c8+c9)						
c1) Asuntos Económicos, Comerciales y Laborales en General						
c2) Agropecuaria, Silvicultura, Pesca y Caza						
c3) Combustibles y Energía						
c4) Minería, Manufacturas y Construcción						
c5) Transporte						
c6) Comunicaciones						
c7) Turismo						
c8) Ciencia, Tecnología e Innovación						
c9) Otras Industrias y Otros Asuntos Económicos						
Reservas No Clasificadas en Funciones Anteriores (D=d1+d2+d3+d4)						
d1) Transacciones de la Deuda Pública / Costo Financiero de la Deuda	240,000.00	-	240,000.00	-	-	240,000.00
d2) Transferencias, Participaciones y Aportaciones Entre Diferentes Niveles y Ordenes de Gobierno						
d3) Saneamiento del Sistema Financiero						
d4) Adeudos de Ejercicios Fiscales Anteriores	300,000.00	3,951,352.00	4,251,352.00	3,970,895.00	3,970,895.00	280,457.00

1175

MUNICIPIO VILLA DE GUADALUPE, S.L.P.
Estado Analítico del Ejercicio del Presupuesto de Egresos Detallado - LDF
Clasificación Funcional (Finalidad y Función)
Del 1 de enero Al 31 de Diciembre de 2016
(PESOS)

Concepto (c)	Egresos					Subejercicio (e)
	Aprobado (d)	Ampliaciones/ (Reducciones)	Modificado	Devengado	Pagado	
o Etiquetado (II=A+B+C+D)						
o Gobierno (A=a1+a2+a3+a4+a5+a6+a7+a8)						
a1) Legislación						
a2) Justicia						
a3) Coordinación de la Política de Gobierno						
a4) Relaciones Exteriores						
a5) Asuntos Financieros y Hacendarios						
a6) Seguridad Nacional						
a7) Asuntos de Orden Público y de Seguridad Interior						
a8) Otros Servicios Generales						
o Desarrollo Social (B=b1+b2+b3+b4+b5+b6+b7)						
b1) Protección Ambiental						
b2) Vivienda y Servicios a la Comunidad	30,150,000.00	- 8,888,410.00	21,261,590.00	20,197,533.00	20,025,432.00	1,064,057.00
b3) Salud	527,162.00	320,405.00	847,567.00	823,628.00	821,622.00	23,939.00
b4) Recreación, Cultura y Otras Manifestaciones Sociales	256,950.00	- 195,191.00	61,759.00	61,759.00	56,415.00	-
b5) Educación	815,000.00	3,083,756.00	3,898,756.00	3,371,198.00	3,323,383.00	527,558.00
b6) Protección Social	327,600.00	20,740.00	348,340.00	240,401.00	176,054.00	107,939.00
b7) Otros Asuntos Sociales	160,000.00	936,371.00	1,096,371.00	945,729.00	929,559.00	150,642.00
o Desarrollo Económico (C=c1+c2+c3+c4+c5+c6+c7+c8+c9)						
c1) Asuntos Económicos, Comerciales y Laborales en General						
c2) Agropecuaria, Silvicultura, Pesca y Caza		2,018,899.00	2,018,899.00	2,018,899.00	2,018,899.00	-
c3) Combustibles y Energía						
c4) Minería, Manufacturas y Construcción						
c5) Transporte						
c6) Comunicaciones						
c7) Turismo						
c8) Ciencia, Tecnología e Innovación	947,000.00	-	947,000.00	31,663.00	25,565.00	915,337.00
c9) Otras Industrias y Otros Asuntos Económicos						
o No Clasificadas en Funciones Anteriores (D=d1+d2+d3+d4)						
d1) Transacciones de la Deuda Pública / Costo Financiero de la Deuda						
d2) Transferencias, Participaciones y Aportaciones Entre Diferentes Niveles y Ordenes de Gobierno						
d3) Saneamiento del Sistema Financiero						
d4) Adeudos de Ejercicios Fiscales Anteriores						

1176

MUNICIPIO VILLA DE GUADALUPE, S.L.P.
Estado Analítico del Ejercicio del Presupuesto de Egresos Detallado - LDF
Clasificación Funcional (Finalidad y Función)
Del 1 de enero Al 31 de Diciembre de 2016
(PESOS)

Concepto (c)	Egresos					Subejercicio (e)
	Aprobado (d)	Ampliaciones/ (Reducciones)	Modificado	Devengado	Pagado	
Total de Egresos (III = I + II)						

Observado: Esta información se presentará en términos anualizados.
Subejercicio: Representa el importe obtenido de la diferencia entre el Egreso Modificado y el Egreso Devengado.



 C. RAUL CASTILLO MENDOZA
 PRESIDENTE MUNICIPAL



**PRESIDENCIA
 H. AYUNTAMIENTO
 VILLA DE GPE., S.L.P.**



 C.P. MARGARITA TOVAR CARDENAS
 TESORERO MUNICIPAL



 L.C. JULIA ESCALONA GARCIA
 CONTRALORA INTERNA



 C. MAYRA LOPEZ MENDEZ
 SINDICO MUNICIPAL



 G. JESUS TRISTAN CHANTACA
 REGIDOR DE HACIENDA



**SINDICATURA
 DEL H. AYUNTAMIENTO
 VILLA DE GPE., S.L.P.
 ADMINISTRACIÓN 2015-2018**



**CONTRALORÍA
 DEL H. AYUNTAMIENTO
 VILLA DE GPE., S.L.P.
 ADMINISTRACIÓN 2015-2018**



**TESORERÍA
 DEL H. AYUNTAMIENTO
 VILLA DE GPE., S.L.P.
 ADMINISTRACIÓN 2015-2018**

1177

MUNICIPIO VILLA DE GUADALUPE, S.L.P.
Estado Analítico del Ejercicio del Presupuesto de Egresos Detallado - LDF
Clasificación de Servicios Personales por Categoría
Del 1 de enero al 31 de Diciembre de 2016
(PESOS)

Concepto (c)	Egresos					Subejercicio (e)
	Aprobado (d)	Ampliaciones/ (Reducciones)	Modificado	Devengado	Pagado	
I. Gasto No Etiquetado (I=A+B+C+D+E+F)						
A. Personal Administrativo y de Servicio Público	6,907,506.72	930,328.63	7,837,835.35	7,513,474.50	7,234,822.43	324,360.85
B. Magisterio						
C. Servicios de Salud (C=c1+c2)						
c1) Personal Administrativo						
c2) Personal Médico, Paramédico y afín						
D. Seguridad Pública						
E. Gastos asociados a la implementación de nuevas leyes federales o reformas a las mismas (E = e1 + e2)						
e1) Nombre del Programa o Ley 1						
e2) Nombre del Programa o Ley 2						
F. Sentencias laborales definitivas						
II. Gasto Etiquetado (II=A+B+C+D+E+F)						
A. Personal Administrativo y de Servicio Público	456,845.58	75,000.00	531,845.58	504,286.86	504,286.86	27,558.72
B. Magisterio						
C. Servicios de Salud (C=c1+c2)	441,512.05	79,572.48	521,084.53	502,945.25	502,945.25	18,139.28
c1) Personal Administrativo						
c2) Personal Médico, Paramédico y afín						
D. Seguridad Pública	1,014,585.23		1,014,585.23	930,398.83	930,398.83	84,186.40
E. Gastos asociados a la implementación de nuevas leyes federales o reformas a las mismas (E = e1 + e2)						
e1) Nombre del Programa o Ley 1						
e2) Nombre del Programa o Ley 2						
F. Sentencias laborales definitivas						
III. Total del Gasto en Servicios Personales (III = I + II)						

1178

(d) Aprobado: Esta información se presentará en términos anualizados.

(e) Subejercicio: Representa el importe obtenido de la diferencia entre el Egreso Modificado y el Egreso Devengado

C. RAUL CASTILLO MENDOZA
PRESIDENTE MUNICIPAL

PRESIDENCIA
H. AYUNTAMIENTO
VILLA DE GPE., S.L.P.

C.P. MARGARITA TOVAR CARDENAS
TESORERO MUNICIPAL

C. JESUS TRISTAN CHANTACA

L.C. JULIA ESCALONA GARCIA
CONTRALORA INTERNA

C. MAYRA LOPEZ MENDEZ
SINDICO MUNICIPAL

SINDICATURA
DEL H. AYUNTAMIENTO
VILLA DE GPE., S.L.P.
ADMINISTRACIÓN 2015-2018



TESORERÍA
DEL H. AYUNTAMIENTO
VILLA DE GPE., S.L.P.
ADMINISTRACIÓN 2016-2018



CONTRALORÍA
DEL H. AYUNTAMIENTO
VILLA DE GPE., S.L.P.
ADMINISTRACIÓN 2015-2018



CUENTA PÚBLICA DEL MUNICIPIO (TOMO 1)

ARCHIVOS ELECTRONICOS

MUNICIPIO VILLA DE GUADALUPE, SLP

1179



CUENTA PÚBLICA DEL MUNICIPIO (TOMO 1)

IV ESTADOS FINANCIEROS CONSOLIDADOS DE LAS DEPENDENCIAS Y ORGANISMOS DESCONCENTRADOS DEL MUNICIPIO.

Estado de Situación Financiera Al 31 de diciembre de 2016	MUNICIPIO DE VILLA DE GUADALUPE	
	2016	2015
ACTIVO		
Activo Circulante		
Efectivo y Equivalentes	1,103,675	2,018,048
Derechos a Recibir Efectivo o Equivalentes	1,519,852	1,345,069
Derechos a Recibir Bienes o Servicios	0	0
Inventarios	0	0
Almacenes	0	0
Estimación por Pérdida o Deterioro de Activos Circulantes	0	0
Otros Activos Circulantes	0	0
Total de Activos Circulantes	2,623,527	3,363,116
Activo No Circulante		
Inversiones Financieras a Largo Plazo	0	0
Derechos a Recibir Efectivo o Equivalentes a Largo Plazo	0	0
Bienes Inmuebles, Infraestructura y Construcciones en Proceso	0	32,091,743
Bienes Muebles	656,939	558,844
Activos Intangibles	17,468	13,000
Depreciación, Deterioro y Amortización Acumulada de Bienes	0	0
Activos Diferidos	3,337,376	2,073,377
Estimación por Pérdida o Deterioro de Activos no Circulantes	0	0
Otros Activos no Circulantes	0	0
Total de Activos No Circulantes	4,011,783	34,736,965
TOTAL DEL ACTIVO	6,635,310	38,100,081
PASIVO		
Pasivo Circulante		
Cuentas por Pagar a Corto Plazo	8,575,229	9,936,030
Documentos por Pagar a Corto Plazo	2,035,516	2,027,781
Porción a Corto Plazo de la Deuda Pública a Largo Plazo	0	0
Títulos y Valores a Corto Plazo	0	0
Pasivos Diferidos a Corto Plazo	0	0
Fondos y Bienes de Terceros en Garantía y/o Administración a Corto	0	0
Provisiones a Corto Plazo	0	0
Otros Pasivos a Corto Plazo	0	0
Total de Pasivos Circulantes	10,610,744	11,963,811
Pasivo No Circulante		
Cuentas por Pagar a Largo Plazo	0	0
Documentos por Pagar a Largo Plazo	0	0
Deuda Pública a Largo Plazo	0	0
Pasivos Diferidos a Largo Plazo	0	0
Fondos y Bienes de Terceros en Garantía y/o en Administración a Largo	0	0
Provisiones a Largo Plazo	0	0
Total de Pasivos No Circulantes	0	0
TOTAL DEL PASIVO	10,610,744	11,963,811
HACIENDA PÚBLICA/ PATRIMONIO		
Hacienda Pública/Patrimonio Contribuido	0	0
Aportaciones	0	0
Donaciones de Capital	0	0
Actualización de la Hacienda Pública / Patrimonio	0	0
Hacienda Pública/Patrimonio Generado	-3,976,435	26,136,270
Resultados del Ejercicio (Ahorro / Desahorro)	2,156,122	25,714,620
Resultados de Ejercicios Anteriores	-6,456,498	96,708
Revalúos	0	0
Reservas	0	0
Rectificaciones de Resultados de Ejercicios Anteriores	324,942	324,942
Exceso o Insuficiencia en la Actualización de la Hacienda	0	0
Resultado por Posición Monetaria	0	0
Resultado por Tenencia de Activos no Monetarios	0	0
TOTAL HACIENDA PÚBLICA/PATRIMONIO	-3,976,435	26,136,270
TOTAL DEL PASIVO / HACIENDA PÚBLICA / PATRIMONIO	6,635,310	38,100,081

CONTRALORIA
DEL H. AYUNTAMIENTO
VILLA DE GPE., S.L.P.
ADMINISTRACIÓN 2015-2018



SINDICATURA
DEL H. AYUNTAMIENTO
VILLA DE GPE., S.L.P.
ADMINISTRACIÓN 2015-2018



1180



PRESIDENCIA
H. AYUNTAMIENTO
VILLA DE GPE. S.L.P.

C. RAUL CASTILLO MENDOZA
PRESIDENTE MUNICIPAL

C. MAYRA LOPEZ MENDEZ
SINDICO MUNICIPAL

C. JESUS TRISTAN CHANTACA
REGIDOR DE HACIENDA

C.P. MARGARITA TOCARR GARDENAS
TESORERO MUNICIPAL

L.C. JULIA ESCALONA GARCIA
CONTRALORA INTERNA

TESORERIA
DEL H. AYUNTAMIENTO
VILLA DE GPE., S.L.P.
ADMINISTRACIÓN 2015-2018

Estado de Actividades

MUNICIPIO DE
VILLA DE
GUADALUPE
2016

Del 1 de enero al 31 de diciembre de 2016

INGRESOS Y OTROS BENEFICIOS**Ingresos de la Gestión**

Impuestos	1,191,729
Cuotas y Aportaciones de Seguridad Social	511,286
Contribuciones de Mejoras	0
Derechos	0
Productos de Tipo Corriente	626,030
Aprovechamientos de Tipo Corriente	0
Ingresos por Venta de Bienes y Servicios	54,413
Ingresos no Comprendidos en las Fracciones de la Ley de Ingresos Causados en Ejercicios Fiscales Anteriores Pendientes de Liquidación o Pago	0

Participaciones, Aportaciones, Transferencias, Asignaciones, Subsidios y Otras Ayudas

Participaciones y Aportaciones	44,027,556
Transferencias, Asignaciones, Subsidios y Otras ayudas	44,027,556
	0

Otros Ingresos y Beneficios

Ingresos Financieros	21,518
Incremento por Variación de Inventarios	21,258
Disminución del Exceso de Estimaciones por Pérdida o Deterioro u Obsolescencia	0
Disminución del Exceso de Provisiones	0
Otros Ingresos y Beneficios Varios	260

Total de Ingresos y Otros Beneficios**45,240,802****GASTOS Y OTRAS PÉRDIDAS****Gastos de Funcionamiento**

Servicios Personales	18,120,407
Materiales y Suministros	9,875,593
Servicios Generales	2,010,630
	6,234,183

Transferencias, Asignaciones, Subsidios y Otras Ayudas

Transferencias Internas y Asignaciones al Sector Público	2,896,018
Transferencias al Resto del Sector Público	51,547
Subsidios y Subvenciones	0
Ayudas Sociales	0
Pensiones y Jubilaciones	2,844,472
Transferencias a Fideicomisos, Mandatos y Contratos Análogos	0
Transferencias a la Seguridad Social	0
Donativos	0
Transferencias al Exterior	0

Participaciones y Aportaciones

Participaciones	907,000
Aportaciones	0
Convenios	0
	907,000

Intereses, Comisiones y Otros Gastos de la Deuda Pública

Intereses de la Deuda Pública	0
Comisiones de la Deuda Pública	0
Gastos de la Deuda Pública	0
Costo por Coberturas	0
Apoyos Financieros	0

1181

Provisiones	0
Disminución de Inventarios	0
Aumento por Insuficiencia de Estimaciones por Pérdida o Deterioro y Obsolescencia	0
Aumento por Insuficiencia de Provisiones	0
Otros Gastos	0
Inversión Pública	21,161,256
Inversión Pública no Capitalizable	21,161,256
Total de Gastos y Otras Pérdidas	43,084,681
Resultados del Ejercicio (Ahorro y Desahorro)	2,156,122

C. RAUL CASTILLO MENDOZA
PRESIDENTE MUNICIPAL

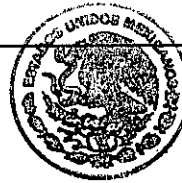

PRESIDENCIA
H. AYUNTAMIENTO
VILLA DE GPE., S.L.P.

C.P. MARGARITA TOVAR CARDENAS
TESORERO MUNICIPAL



TESORERIA
DEL H. AYUNTAMIENTO
VILLA DE GPE., S.L.P.
ADMINISTRACION 2015-2018

L.C. JULIA ESCALONA GARCIA
CONTRALORA INTERNA



SINDICATURA
DEL H. AYUNTAMIENTO
VILLA DE GPE., S.L.P.
ADMINISTRACION 2015-2018

C. MAYRA LOPEZ MENDEZ
SINDICO MUNICIPAL



CONTRALORIA
DEL H. AYUNTAMIENTO
VILLA DE GPE., S.L.P.
ADMINISTRACION 2015-2018

C. JESUS TRISTAN CHANTACA
REGIDOR DE HACIENDA

1182

Consolidación 2016
Estado de Variación en la Hacienda Pública
Del 1 de enero al 31 de diciembre de 2016 y 2015
(pesos)

Ente Público: MUNICIPIO DE VILLA DE GUADALUPE

Concepto	Hacienda Pública/Patrimonio Contribuido	Hacienda Pública/Patrimonio Generado de Ejercicios Anteriores	Hacienda Pública/Patrimonio Generado del Ejercicio	Ajustes por Cambios de Valor	TOTAL
Rectificaciones de Resultados de Ejercicios Anteriores	0	0	0	0	0
Patrimonio Neto Inicial Ajustado del Ejercicio	0	0	0	0	0
Aportaciones	0	0	0	0	0
Donaciones de Capital	0	0	0	0	0
Actualización de la Hacienda Pública/Patrimonio	0	0	0	0	0
Variaciones de la Hacienda Pública/Patrimonio Neto del Ejercicio	0	0	25,714,620	0	25,714,620
Resultados del Ejercicio (Ahorro/Desahorro)	0	0	25,714,620	0	25,714,620
Resultados de Ejercicios Anteriores	0	0	0	0	0
Revalúos	0	0	0	0	0
Reservas	0	0	0	0	0
Hacienda Pública/Patrimonio Neto Final del Ejercicio 2013	0	0	25,714,620	0	25,714,620
Cambios en la Hacienda Pública/Patrimonio Neto del Ejercicio 2014	0	0	0	0	0
Aportaciones	0	0	0	0	0
Donaciones de Capital	0	0	0	0	0
Actualización de la Hacienda Pública/Patrimonio	0	0	0	0	0
Variaciones de la Hacienda Pública/Patrimonio Neto del Ejercicio 2014	0	-6,456,498	-23,558,498	0	-30,014,997
Resultados del Ejercicio (Ahorro/Desahorro)	0	0	-23,558,498	0	-23,558,498
Resultados de Ejercicios Anteriores	0	-6,456,498	0	0	-6,456,498
Revalúos	0	0	0	0	0
Reservas	0	0	0	0	0
Saldo Neto en la Hacienda Pública / Patrimonio 2016	0	-6,456,498	2,156,122	0	-4,300,377

1183

TESORERÍA
DEL H. AYUNTAMIENTO
VILLA DE GPE., S.L.P.
ADMINISTRACIÓN 2015-2016

C. RAÚL CASTILLO MENDOZA
PRESIDENTE MUNICIPAL

C.P. MARGARITA TOVAR CARDENAS
TESORERO MUNICIPAL

C. MAYRA LOPEZ MENDEZ
SINDICO MUNICIPAL

C. JESUS TRISTAN CHANTACA
REGIDOR DE HACIENDA

SECRETARÍA
DEL H. AYUNTAMIENTO
VILLA DE GPE., S.L.P.

L.C. JULIA ESCALONA GARCIA
CONTRALORA INTERNA



SINDICATURA
DEL H. AYUNTAMIENTO
VILLA DE GPE., S.L.P.
ADMINISTRACIÓN 2015-2016

CONTRALORIA
DEL H. AYUNTAMIENTO
VILLA DE GPE., S.L.P.
ADMINISTRACIÓN 2015-2016



Estado de Cambios en la Situación Financiera		MUNICIPIO DE VILLA DE GUADALUPE	
Del 1 de enero al 31 de diciembre de 2016		Origen	Aplicación
ACTIVO		33,006,116	1,541,345
Activo Circulante		914,373	174,783
Efectivo y Equivalentes		914,373	0
Derechos a Recibir Efectivo o Equivalentes		0	174,783
Derechos a Recibir Bienes o Servicios		0	0
Inventarios		0	0
Almacenes		0	0
Estimación por Pérdida o Deterioro de Activos Circulantes		0	0
Otros Activos Circulantes		0	0
Activo No Circulante		32,091,743	1,366,562
Inversiones Financieras a Largo Plazo		0	0
Derechos a Recibir Efectivo o Equivalentes a Largo Plazo		0	0
Bienes Inmuebles, Infraestructura y Construcciones en Proceso		32,091,743	0
Bienes Muebles		0	98,094
Activos Intangibles		0	4,468
Depreciación, Deterioro y Amortización Acumulada de Bienes		0	0
Activos Diferidos		0	1,263,999
Estimación por Pérdida o Deterioro de Activos no Circulantes		0	0
Otros Activos no Circulantes		0	0
PASIVO		7,735	1,360,801
Pasivo Circulante		7,735	1,360,801
Cuentas por Pagar a Corto Plazo		0	1,360,801
Documentos por Pagar a Corto Plazo		7,735	0
Porción a Corto Plazo de la Deuda Pública a Largo Plazo		0	0
Títulos y Valores a Corto Plazo		0	0
Pasivos Diferidos a Corto Plazo		0	0
Fondos y Bienes de Terceros en Garantía y/o Administración a Corto		0	0
Provisiones a Corto Plazo		0	0
Otros Pasivos a Corto Plazo		0	0
Pasivo No Circulante		0	0
Cuentas por Pagar a Largo Plazo		0	0
Documentos por Pagar a Largo Plazo		0	0
Deuda Pública a Largo Plazo		0	0
Pasivos Diferidos a Largo Plazo		0	0
Fondos y Bienes de Terceros en Garantía y/o en Administración a Largo		0	0
Provisiones a Largo Plazo		0	0
HACIENDA PÚBLICA/ PATRIMONIO		0	30,111,704
Hacienda Pública/Patrimonio Contribuido		0	0
Aportaciones		0	0
Donaciones de Capital		0	0
Actualización de la Hacienda Pública / Patrimonio		0	0
Hacienda Pública/Patrimonio Generado		0	30,111,704
Resultados del Ejercicio (Ahorro / Desahorro)		0	23,558,498
Resultados de Ejercicios Anteriores		0	6,553,206
Revalúos		0	0
Reservas		0	0
Rectificaciones de Resultados de Ejercicios Anteriores		0	0
Exceso o Insuficiencia en la Actualización de la Hacienda		0	0
Resultado por Posición Monetaria		0	0
Resultado por Tenencia de Activos no Monetarios		0	0

1184

TESORERÍA
DEL H. AYUNTAMIENTO
VILLA DE GPE. S.L.P.
ADMINISTRACIÓN 2015-2018



CONTABILIDAD
DEL H. AYUNTAMIENTO
VILLA DE GPE. S.L.P.
ADMINISTRACIÓN 2015-2018



SINDICATURA
DEL H. AYUNTAMIENTO
VILLA DE GPE., S.L.P.
ADMINISTRACIÓN 2015-2018



PRESIDENCIA
H. AYUNTAMIENTO
VILLA DE GPE. S.L.P.

C. RAUL CASTILLO MENDOZA
PRESIDENTE MUNICIPAL

C.P. MARGARITA TOVAR GARDENAS
TESORERO MUNICIPAL

C. MAYRA LOPEZ MENDEZ
SINDICO MUNICIPAL

L.C. JULIA ESCALONA GARCIA
CONTRALORA INTERNA

C. JESUS TRISTAN CHANTACA
SECRETARIO DE HACIENDA

Estado de Flujos de Efectivo
Al 31 de diciembre de 2016

MUNICIPIO DE VILLA DE GUADALUPE
2016 2015

	2016	2015
Flujos de Efectivo de las Actividades de Operación		
Origen	1,191,729	1,024,656
Impuestos	511,286	428,081
Cuotas y Aportaciones de Seguridad Social	0	0
Contribuciones de mejoras	0	0
Derechos	626,030	481,672
Productos de Tipo Corriente	0	0
Aprovechamientos de Tipo Corriente	54,413	114,902
Ingresos por Venta de Bienes y Servicios	0	0
Ingresos no Comprendidos en las Fracciones de la Ley de Ingresos Causados en Ejercicios Fiscales Anteriores Pendientes de Liquidación o Pago	0	0
Participaciones y Aportaciones	0	0
Transferencias, Asignaciones y Subsidios y Otras ayudas	0	0
Otros Orígenes de Operación	0	0
Aplicación	20,600,182	18,767,895
Servicios Personales	9,560,665	9,112,046
Materiales y Suministros	1,816,152	1,860,743
Servicios Generales	5,607,574	5,147,377
Transferencias Internas y Asignaciones al Sector Público	0	0
Transferencias al resto del Sector Público	0	0
Subsidios y Subvenciones	0	0
Ayudas Sociales	2,708,790	2,647,729
Pensiones y Jubilaciones	0	0
Transferencias a Fideicomisos, Mandatos y Contratos Análogos	0	0
Transferencias a la Seguridad Social	0	0
Donativos	0	0
Transferencias al Exterior	0	0
Participaciones	0	0
Aportaciones	0	0
Convenios	907,000	0
Otros Aplicaciones de Operación	0	0
Flujos Netos de Efectivo por Actividades de Operación	-19,408,453	-17,743,239
Flujos de Efectivo de las Actividades de Inversión		
Origen	54,413	0
Bienes Inmuebles, Infraestructura y Construcciones en Proceso	54,413	0
Bienes Muebles	0	0
Otros Orígenes de Inversión	0	0
Aplicación	22,401,165	29,324,029
Bienes Inmuebles, Infraestructura y Construcciones en Proceso	22,304,701	29,302,839
Bienes Muebles	91,996	21,190
Otras Aplicaciones de Inversión	4,468	0
Flujos Netos de Efectivo por Actividades de Inversión	-22,346,753	-29,324,029
Flujo de Efectivo de las Actividades de Financiamiento		
Origen	944,407	744,249
Endeudamiento Neto	0	0
Interno	0	0
Externo	0	0
Otros Orígenes de Financiamiento	944,407	744,249
Aplicación	4,131,129	3,365,912
Servicios de la Deuda	3,970,895	0
Interno	3,970,895	0
Externo	0	0
Otras Aplicaciones de Financiamiento	160,235	3,365,912
Flujos netos de Efectivo por Actividades de Financiamiento	-3,186,723	-2,621,663
Incremento/Disminución Neta en el Efectivo y Equivalentes al Efectivo	-44,941,929	-49,688,930
El saldo de Incrementos/Neto en el Efectivo y Equivalentes al Efectivo: NO concuerda con el Efectivo y Equivalente del Estado de Cambios en la Situación Financiera	44,027,556	
Efectivo y Equivalentes al Efectivo al inicio del Ejercicio	2,018,048	7,592,430
Efectivo y Equivalentes al Efectivo al final del Ejercicio	1,103,675	2,018,048

1185

C. RAUL CASALDO MENDOZA
PRESIDENTE MUNICIPAL

C.P. MARGARITA TOVAR CARDENAS
TESORERO MUNICIPAL

C. MAYRA LOPEZ MENDEZ
SINDICO MUNICIPAL

L.C. JULIA ESCALONA GARCIA
CONTRALORA INTERNA

C. JESUS TRISTAN CHANTACA
REGIDOR DE HACIENDA

TESORERÍA
DEL H. AYUNTAMIENTO
VILLA DE GPE., S.L.P.
ADMINISTRACIÓN 2015-2018



CONTRALORÍA
DEL H. AYUNTAMIENTO
VILLA DE GPE., S.L.P.
ADMINISTRACIÓN 2015-2018



SINDICATURA
DEL H. AYUNTAMIENTO
VILLA DE GPE., S.L.P.
ADMINISTRACIÓN 2015-2018



PRESIDENCIA
H. AYUNTAMIENTO
VILLA DE GPE. S.L.P.



PRESIDENCIA MUNICIPAL
DE VILLA DE GUADALUPE, S.L.P.
H. AYUNTAMIENTO 2015 - 2018

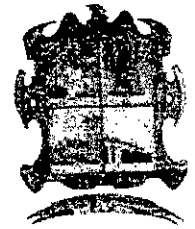

"2017, Un siglo de las constituciones"

DEPENDENCIA: PRESIDENCIA MUNICIPAL

OFICIO: 017/PM/2017

ASUNTO: CUENTA PÚBLICA 2016

VILLA DE GUADALUPE, SAN LUIS POTOSÍ; 31 DE ENERO DE 2017

**CONGRESO DEL ESTADO DE SAN LUIS POTOSÍ
PRESENTE.-**

**AT'N. C.P.C. JOSÉ DE JESÚS MARTÍNEZ LOREDO
AUDITOR SUPERIOR DEL ESTADO**

C. Raúl Castillo Mendoza, Presidente Municipal Constitucional del Municipio de Villa de Guadalupe, S.L.P., con domicilio fiscal para oír y recibir toda clase de notificaciones en calle Aldama #31. Col. Centro. C.P. 78850 del Municipio de Villa de Guadalupe, S.L.P. expongo lo siguiente:

Con fundamento en el Artículo 31 fracción IX de la Ley Orgánica del Municipio Libre del Estado de San Luis Potosí; donde menciona la obligación de aprobar la Cuenta Pública Municipal Anual, remitiéndola al Congreso del Estado para su revisión y fiscalización, a más tardar el día 31 de Enero del año siguiente al del ejercicio, sujetándose a las bases previstas en el artículo 133 de la Constitución Política del Estado.

Hago entrega de la **Cuenta Pública Anual 2016** correspondiente al período del 01 de Enero al 31 de Diciembre del Ejercicio 2016, aprobada en sesión Ordinaria de Cabildo numero **35-2017** del día domingo 29 de Enero de 2017 en apego al artículo 48 de la **Ley General de Contabilidad Gubernamental** agregando la información contable y presupuestaria a que se refiere el artículo 46, fracciones I, incisos a), b), c), d), e), g) y h); y II, incisos a) y b) de la presente Ley.

1418

Villa de Guadalupe



PRESIDENCIA MUNICIPAL
DE VILLA DE GUADALUPE, S.L.P.
H. AYUNTAMIENTO 2015 - 2018

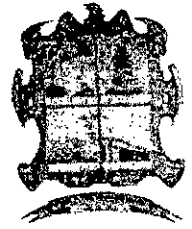

Por lo anteriormente expuesto solicito de la manera más atenta tenerme por presentado en tiempo y forma la Cuenta Pública Anual 2016.

Anexo: Copia certificada del acta de Cabildo donde se aprobó la Cuenta Pública Anual 2016.

ATENTAMENTE

“ UNIDOS SI PODEMOS “

C. RAÚL CASTILLO MENDOZA
PRESIDENTE MUNICIPAL



**PRESIDENCIA
H. AYUNTAMIENTO
VILLA DE GPE., S.L.P.**

1419

c.c.p. Honorable Congreso del Estado de San Luis Potosí.
c.c.p. Auditoría Superior del Estado- C.P.C. José de Jesús Martínez Loredo
c.c.p. Archivo-Raúl Castillo Mendoza- Presidente Municipal

Villa de Guadalupe



PRESIDENCIA MUNICIPAL
VILLA DE GUADALUPE, S.L.P.
H. AYUNTAMIENTO 2015-2018

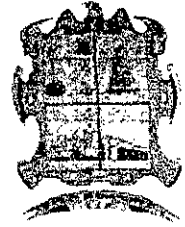
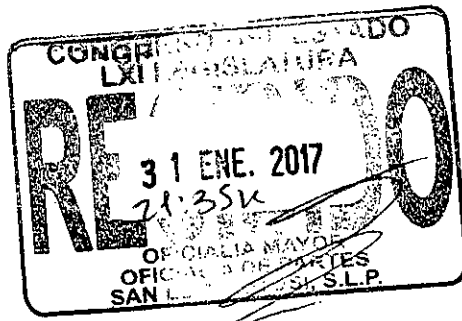

DEPARTAMENTO: SECRETARIA GENERAL
OFICIO: 318/2017/SG
Asunto: ENTREGA DE ACTA DE CABILDO
ADMINISTRACION 2015-2018

VILLA DE GUADALUPE, SAN LUIS POTOSÍ., 30 DE ENERO DEL 2017.

C. JOSÉ DE JESÚS MARTÍNEZ LOREDO
AUDITOR SUPERIOR DEL ESTADO
PRESENTE.-

Por medio del presente y de la manera más atenta me dirijo a usted para enviarle un cordial saludo y así mismo, hago entrega de copias certificadas de la siguiente acta de cabildo ACTA N° 35-2017. Misma que obra en los archivos de esta Secretaría General del H. Ayuntamiento

Sin otro particular por el momento me despido de usted, quedando a sus apreciables órdenes.

1420



c.c.p Archivo
JABH/lcs

ACTA DE CABILDO No 35-2017

EN VILLA DE GUADALUPE, S.L.P., SIENDO LAS 10:00 HORAS DEL DÍA DOMINGO VEINTINUEVE DE ENERO DEL AÑO 2017, DÍA Y HORA EN QUE FUERON CONVOCADOS LOS INTEGRANTES DEL H. CABILDO A LA SESIÓN ORDINARIA No 35-2017, Y QUE SE REUNIERON EN EL SALÓN DE CABILDOS DE ESTA PRESIDENCIA MUNICIPAL DE VILLA DE GUADALUPE, S.L.P., UBICADA EN LA CALLE ALDAMA NO 31, FRENTE A LA PLAZA PRINCIPAL, EL C. RAUL CASTILLO MENDOZA, PRESIDENTE MUNICIPAL CONSTITUCIONAL DE VILLA DE GUADALUPE, S.L.P., LOS CC. JESÚS TRISTÁN CHANTACA, PRIMER REGIDOR; BEVERLY IBARRA GARCÍA SEGUNDO REGIDOR; JULIÁN PEÑA CUELLO TERCER REGIDOR, JOSÉ LUIS VERASTEGUI PEÑA CUARTO REGIDOR; GELASIA LARA BELTRÁN QUINTO REGIDOR, ALEYDA OROZCO MARTÍNEZ SEXTO REGIDOR; LA C. MAYRA LÓPEZ MÉNDEZ, SINDICO MUNICIPAL; EL C. JORGE ANTONIO BELMARES HERNÁNDEZ, SECRETARIO GENERAL DEL H. AYUNTAMIENTO. CON EL FIN DE LLEVAR ACABO ESTA REUNIÓN ORDINARIA BAJO EL SIGUIENTE:

"ORDEN DEL DÍA"

1. PASE DE LISTA Y VERIFICACIÓN DEL CORUM LEGAL
2. INSTALACIÓN DE LA ASAMBLEA
3. LECTURA DEL ACTA ANTERIOR Y APROVACION EN SU CASO.
4. PRESENTACIÓN Y APROBACIÓN DE LA CUENTA PÚBLICA ANUAL EJERCICIO 2016.
5. ASUNTOS GENERALES.
6. CLAURURA DEL ASAMBLEA.

1421

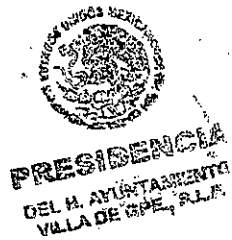

El que suscribe El C. **JORGE ANTONIO BELMARES HERNÁNDEZ**, Secretario General del H. Ayuntamiento Constitucional del Municipio de Villa de Guadalupe, S.L.P.; de Actas y Acuerdos del H. Cabildo Municipal, en uso de la facultad que me confiere lo dispuesto en el artículo 78 fracción VII y demás relativos a la ley Orgánica del Municipio Libre del Estado de San Luis Potosí, _____

-----**CERTIFICA Y HACE CONSTAR**-----

Que el presente documento es copia fiel del documento original y consta de **03 hojas** simples de frente tamaño **CARTA** y concuerdan fiel y exactamente en todas las partes en el documento original por lo que doy fe, de lo cual firmo y sello la presente **CERTIFICACIÓN** al treinta de enero del dos mil diecisiete.

ATENTAMENTE:
"UNIDOS SI PODEMOS"

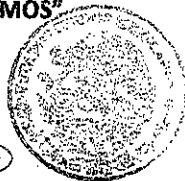

SECRETARÍA
DEL H. AYUNTAMIENTO
VILLA DE GPE., S.L.P.
ADMINISTRACIÓN 2015-2019

C. JORGE ANTONIO BELMARES HERNÁNDEZ
SECRETARIO GENERAL DEL H. AYUNTAMIENTO.

1. PASE DE LISTA Y VERIFICACIÓN DE QUÓRUM LEGAL: Como primer punto toma la palabra el C. Jorge Antonio Belmares Hernández, Secretario General del H. Ayuntamiento, para realizar el pase de lista correspondiente y verificar que exista quórum legal para sesionar, estando presentes, el C. Raúl Castillo Mendoza, Presidente Municipal Constitucional de Villa de Guadalupe, S.L.P. Los C.C. Jesús Tristán Chantaca, Primer Regidor; Beverly Ibarra García, Segundo Regidor; Julián Peña Cuello, Tercer Regidor; José Luis Verastegui Peña, Cuarto Regidor; Gelacia Lara Beltrán, Quinto Regidor; Aleyda Orozco Martínez, Sexto Regidor, la C. Mayra López Méndez, Síndico Municipal, el C. Jorge Antonio Belmares Hernández, Secretario General del H. Ayuntamiento, estando presentes todos los integrantes del H. Cabildo, por lo que se notifica a los presentes que existe quórum legal para sesionar.

2. INSTALACIÓN DE LA ASAMBLEA: A continuación, toma la palabra el c. Raúl Castillo Mendoza, presidente municipal, para dar por instalados los trabajos de esta reunión ordinaria de cabildo siendo las 11:36 horas del día domingo veintinueve de Enero del 2017, y que los acuerdos que en ella se tomen sea siempre en beneficio de nuestro municipio de Villa de Guadalupe, S.L.P.

3. LECTURA DEL ACTA ANTERIOR Y APROBACIÓN EN SU CASO: A continuación, el Secretario del H. Ayuntamiento, toma la palabra para dar lectura al acta anterior No 34-2017, la cual una vez leída es sometida a votación quedando aprobada por la totalidad de los integrantes del H. Cabildo presente en esta reunión ordinaria.

4. PRESENTACIÓN Y APROBACIÓN DE LA CUENTA PÚBLICA ANUAL EJERCICIO 2016. Toma la palabra el C. Jorge Antonio Belmares Hernández - Secretario General del H. Ayuntamiento de Villa de Guadalupe, S.L.P., para solicitar al Honorable Cabildo se conceda el uso de la voz a la C.P. MARGARITA TOVAR CÁRDENAS - TESORERA MUNICIPAL DEL AYUNTAMIENTO DE VILLA DE GUADALUPE, S.L.P., quien en este momento hace entrega de una carpeta que contiene copias fotostáticas simples de los Estados Financieros que arroja la Contabilidad Presupuestaria del Municipio de Villa de Guadalupe para el ejercicio del 01 de Enero - 31 de Diciembre del 2016, el cual se compone de lo siguiente: presupuesto de egresos por clasificación administrativa, presupuesto de egresos por clasificación económica por tipo de gasto, presupuesto de egresos por clasificación funcional, presupuesto de egresos por clasificación por objeto del gasto, endeudamiento neto, estado analítico de Ingresos, Estado Analítico de la deuda y otros pasivos, estado analítico del activo, estado de actividades, estado de cambios en la situación financiera, estado de flujos de efectivo, estado de situación financiera, estado de variación en la hacienda pública, gasto por categoría programática, indicaciones de postura fiscal, intereses de la deuda, que corresponden a la cuenta pública anual ejercicio 2016, acto seguido, procede a dar explicación de todos y cada uno de los informes financieros y presupuestarios antes mencionados, Por lo que toma la palabra el C. Jorge Antonio Belmares Hernández - Secretario General del H. Ayuntamiento para solicitar a los integrantes de este H. Cabildo, se someta a votación la Aprobación de la Cuenta Pública Anual Ejercicio 2016.

A continuación se someten a votación, 8 votos a favor, queda aprobada por la totalidad de los miembros del cabildo, es decir por unanimidad.

Gelacia Lara Beltrán

Belmares

1422

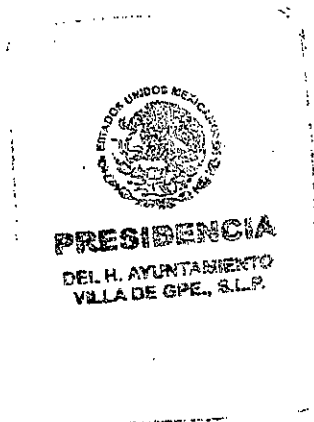

El que suscribe El C. **JORGE ANTONIO BELMARES HERNÁNDEZ**, Secretario General del H. Ayuntamiento Constitucional del Municipio de Villa de Guadalupe, S.L.P.; de Actas y Acuerdos del H. Cabildo Municipal, en uso de la facultad que me confiere lo dispuesto en el artículo 78 fracción VII y demás relativos a la ley Orgánica del Municipio Libre del Estado de San Luis Potosí, -----

-----**CERTIFICA Y HACE CONSTAR**-----

Que el presente documento es copia fiel del documento original y consta de **03 hojas** simples de frente tamaño **CARTA** y concuerdan fiel y exactamente en todas las partes en el documento original por lo que doy fe, de lo cual firmo y sello la presente **CERTIFICACIÓN** al treinta de enero del dos mil diecisiete.

ATENTAMENTE:
"UNIDOS SI PODEMOS"



SECRETARÍA
DEL H. AYUNTAMIENTO
VILLA DE GPE., S.L.P.
ADMINISTRACIÓN 2016-2018

C. JORGE ANTONIO BELMARES HERNÁNDEZ
SECRETARIO GENERAL DEL H. AYUNTAMIENTO.

5. ASUNTOS GENERALES: Toma la palabra el C. Jorge Antonio Belmares Hernández, Secretario General del H. Ayuntamiento de Villa de Guadalupe, S.L.P., para preguntar al Honorable Cabildo si hay asuntos generales que tratar, no habiendo asuntos generales que tratar se pasa a dar desahogo del siguiente punto.

6. CLAUSURA DE ASAMBLEA: Siendo las 13:57 horas del día 29 de Enero del 2017, se da por clausurada la asamblea por el C. Raúl Castillo Mendoza presidente Municipal Constitucional del Municipio de Villa de Guadalupe, S.L.P. siendo válido los acuerdos tomados en ella.

A CONTINUACIÓN FIRMAN LOS QUE EN ELLA INTERVINIERON



C. RAÚL CASTILLO MENDOZA

PRESIDENTE MUNICIPAL CONSTITUCIONAL DE VILLA DE GUADALUPE, S.L.P.

1423



C. JESÚS TRISTÁN CHANTACA
PRIMER REGIDOR



C. BEVERLY IBARRA GARCÍA
SEGUNDO REGIDOR



JULIÁN PEÑA CUELLO
TERCER REGIDOR



C. JOSÉ LUIS VERASTEGUI PEÑA
CUARTO REGIDOR

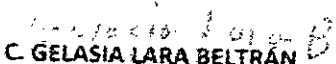

C. GELASIA LARA BELTRÁN
QUINTO REGIDOR



C. ALEYDA OROZCO MARTÍNEZ
SEXTO REGIDOR



C. MAYRA LÓPEZ MÉNDEZ
SINDICO MUNICIPAL

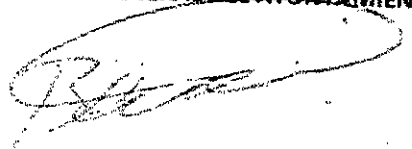

C. JORGE ANTONIO BELMARES HERNÁNDEZ
SECRETARIO GENERAL DEL AYUNTAMIENTO



El que suscribe El C. **JORGE ANTONIO BELMARES HERNÁNDEZ**, Secretario General del H. Ayuntamiento Constitucional del Municipio de Villa de Guadalupe, S.L.P.; de Actas y Acuerdos del H. Cabildo Municipal, en uso de la facultad que me confiere lo dispuesto en el artículo 78 fracción VII y demás relativos a la ley Orgánica del Municipio Libre del Estado de San Luis Potosí,

CERTIFICA Y HACE CONSTAR

Que el presente documento es copia fiel del documento original y consta de **03** hojas simples de frente tamaño **CARTA** y concuerdan fiel y exactamente en todas las partes en el documento original por lo que doy fe, de lo cual firmo y sello la presente **CERTIFICACIÓN** al treinta de enero del dos mil diecisiete.

**ATENTAMENTE:
"UNIDOS SI PODEMOS"**



**SECRETARÍA
DEL H. AYUNTAMIENTO
VILLA DE GPE., S.L.P.
ADMINISTRACIÓN 2015-2016**

**C. JORGE ANTONIO BELMARES HERNÁNDEZ
SECRETARIO GENERAL DEL H. AYUNTAMIENTO.**

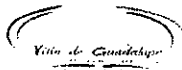

H. AYUNTAMIENTO DE VILLA DE GUADALUPE, S.L.P.
CUENTA PÚBLICA EJERCICIO FISCAL 2016
DETALLE DE DOCUMENTACIÓN ENTREGADA

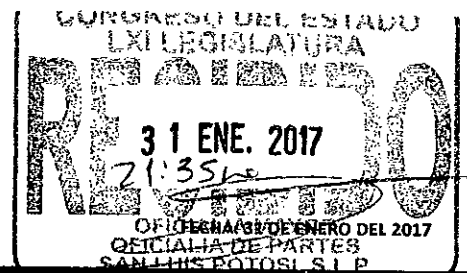

DOCUMENTO	ENTREGADO		No. DE CAJA	No. DE LEGAJO	FOLIOS		COMENTARIOS
	SI	NO			DEL	AL	
I. CUENTA PÚBLICA DEL MUNICIPIO (TOMO I)							
II. INFORMACIÓN CONTABLE							
a) Estado de Actividades			1	1	61	66	
b) Estado de Situación Financiera			1	1	67	10	
c) Estado de Variación en la Hacienda Pública			1	1	11	14	
d) Estado de Cambios en la Situación Financiera			1	1	15	16	
e) Estado de Flujos de Efectivo			1	1	17	19	
f) Notas a los Estados Financieros			1	1	20	34	
g) Estado Analítico del Activo			1	1	35	37	
II. INFORMACIÓN PRESUPUESTARIA							
a) Estado analítico de ingresos, del que se derivará la presentación en clasificación económica por fuente de financiamiento y concepto, incluyendo los ingresos excedentes generados			1	1	38	41	
b) Estado analítico del ejercicio del presupuesto de egresos, con las siguientes clasificaciones:							
1. Administrativa					42	43	
2. Económica			1	1	44	45	
3. Por Objeto del Gasto			1	1	46	50	
4. Funcional			1	1	51	53	
III. ANEXOS							
1. Relación de bienes muebles que componen el patrimonio (con la identificación de los bienes adquiridos durante el periodo de enero a diciembre del 2016, conciliado con las altas y bajas ocurridas en el periodo y debidamente conciliado con el registro contable).			1	1	54	94	
2. Relación de bienes inmuebles que componen el patrimonio (con la identificación de los bienes adquiridos durante el periodo de enero a diciembre del 2016, conciliado con las altas y bajas ocurridas en el periodo y debidamente conciliado con el registro contable).			1	1	59	94	
3. Reporte de esquemas bursátiles y de coberturas financieras.			1	1	95	—	
4. Información respecto del ejercicio y destino de gasto federalizado y reintegros.			1	1	96	—	
5. Relación de las cuentas bancarias productivas específicas, en las cuales se depositaron los recursos federales transferidos, por cualquier concepto, durante el ejercicio fiscal 2016.			1	1	97	98	
6. Conciliación entre los Ingresos Presupuestarios y Contables.			1	1	99	102	
7. Conciliación entre los Egresos Presupuestarios y los Gastos Contables.			1	1	99	102	
8. Balanza de comprobación.			1	1	103	129	
9. Clasificación programática.			1	1	125	127	
10. Estado Presupuestal por Unidad Administrativa, Programa, Proyecto y Fuente de Financiamiento.			1	1	128	135	
11. Estado Analítico de la Deuda y Otros Pasivos.			1	1	136	137	

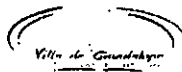

H. AYUNTAMIENTO DE VILLA DE GUADALUPE, S.L.P.
CUENTA PÚBLICA EJERCICIO FISCAL 2016
DETALLE DE DOCUMENTACIÓN ENTREGADA

FECHA: 31 DE ENERO DEL 2017

DOCUMENTO	ENTREGADO		No. DE CAJA	No. DE LEGAJO	FOLIOS		COMENTARIOS
	SI	NO			DEL	AL	
12. Endeudamiento neto.			1	1	138	—	
13. Intereses de la Deuda.			1	1	139	—	
14. Indicadores.			1	1	140	141	
15. Estados de cuenta bancarios (no gerados de internet), y sus conciliaciones bancarias.			1	1,2,3	142	1,129	
16. Confirmación de saldos bancarios de las cuentas de la entidad al 31 de diciembre de 2016.			1	3	1130	1,147	
17. Relación de obras terminadas y operando.			1	3	1148	1151	
18. Relación de obras en proceso.			1	3	1152	—	
19. Guía de cumplimiento del CONAC.			1	3	1153	1161	
20. Estatus de procedimientos civiles, penales, laborales.			1	3	1162	—	
21. Formato 1 Estado de Situación Financiera Detallado – LDF.			1	3	1163	—	
22. Formato 2 Informe Analítico de la Deuda Pública y Otros Pasivos – LDF.			1	3	1164	—	
23. Formato 3 Informe Analítico de Obligaciones Diferentes de Financiamientos – LDF.			1	3	1165	—	
24. Formato 4 Balance Presupuestario – LDF.			1	3	1166	—	
25. Formato 5 Estado Analítico de Ingresos Detallado – LDF.			1	3	1167	1168	
26. Formato 6 a) Estado Analítico del Ejercicio del Presupuesto de Egresos Detallado – LDF (Clasificación por Objeto del Gasto).			1	3	1169	1172	
27. Formato 6 b) Estado Analítico del Ejercicio del Presupuesto de Egresos Detallado – LDF (Clasificación Administrativa).			1	3	1173	—	
28. Formato 6 c) Estado Analítico del Ejercicio del Presupuesto de Egresos Detallado – LDF (Clasificación Funcional).			1	3	1174	1176	
29. Formato 6 d) Estado Analítico del Ejercicio del Presupuesto de Egresos Detallado – LDF (Clasificación de Servicios Personales por Categoría).			1	3	1177	—	
Archivos electrónicos con la información siguiente:							
1. Respaldo con la información financiera del sistema de contabilidad que esté utilizando el municipio o en su caso el organismo descentralizado.			1	3	1178	—	
2. Respaldo de las nóminas de los pagos efectuados a funcionarios, empleados e integrantes de cabildo (semanal, quincenal, mensual).			1	3	1179	1182	
3. Actas de las sesiones de Cabildo y del Consejo de Desarrollo Social Municipal.			1	3	1179	1182	
4. Archivos de Excel y Word con la información contable, presupuestal y anexos que integran la Cuenta Pública.			1	3	1179	1182	
Otros (detallar):							
Nota: Verificar con el área de sistemas que el respaldo presentado con la información financiera del sistema de contabilidad contenga saldos al 31/12/2016							
IV. ESTADOS FINANCIEROS CONSOLIDADOS DE LAS DEPENDENCIAS Y ORGANISMOS DESCENTRALIZADOS DEL MUNICIPIO:							
1. Estado de Situación Financiera			1	3	1183	—	
2. Estado de Actividades			1	3	1184	1185	
3. Estado de Variación en la Hacienda Pública			1	3	1186	—	
4. Estado de Cambios en la Situación Financiera			1	3	1187	—	
5. Estado de Flujos de Efectivo			1	3	1188	—	

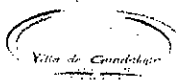

H. AYUNTAMIENTO DE VILLA DE GUADALUPE, S.L.P.
 CUENTA PÚBLICA EJERCICIO FISCAL 2016
 DETALLE DE DOCUMENTACIÓN ENTREGADA

FECHA: 31 DE ENERO DEL 2017

DOCUMENTO	ENTREGADO		No. DE CAJA	No. DE LEGAJO.	FOLIOS		COMENTARIOS
	SI	NO			DEL	AL	
2 TOMO DE LOS ORGANISMOS DESCENTRALIZADOS (TOMO 2)							
I. INFORMACIÓN CONTABLE							
a) Estado de Actividades			1	4	1191	1194	
b) Estado de Situación Financiera			1	4	1195	1196	
c) Estado de Variación en la Hacienda Pública			1	4	1197	1199	
d) Estado de Cambios en la Situación Financiera			1	4	1200	1201	
e) Estado de Flujos de Efectivo			1	4	1202	1204	
f) Notas a los Estados Financieros			1	4	1205	1212	
g) Estado Analítico del Activo			1	4	1213	1214	
II. INFORMACIÓN PRESUPUESTARIA							
a) Estado analítico de ingresos, del que se derivará la presentación en clasificación económica por fuente de financiamiento y concepto. Incluyendo los ingresos excedentes generados			1	4	1215	1218	
b) Estado analítico del ejercicio del presupuesto de egresos, con las siguientes clasificaciones:			1	4	1219	1220	
1. Administrativa			1	4	1221	1222	
2. Económica					1223	1224	
3. Por Objeto del Gasto					1225	1228	
4. Funcional					1229	1231	
III. ANEXOS							
1. Relación de bienes muebles que componen el patrimonio (con la identificación de los bienes adquiridos durante el periodo de enero a diciembre del 2016, conciliado con las altas y bajas ocurridas en el periodo y debidamente conciliado con el registro contable).			1	4	1232	1240	
2. Relación de bienes inmuebles que componen el patrimonio (con la identificación de los bienes adquiridos durante el periodo de enero a diciembre del 2016, conciliado con las altas y bajas ocurridas en el periodo y debidamente conciliado con el registro contable).			1	4	1232	1240	No cuenta con bienes inmuebles
3. Reporte de esquemas bursátiles y de coberturas financieras.			1	4	1241	—	
4. Información respecto del ejercicio y destino de gasto federalizado y reintegros.			1	4	1243	—	
5. Relación de las cuentas bancarias productivas específicas, en las cuales se depositaron los recursos federales transferidos, por cualquier concepto, durante el ejercicio fiscal 2016.			1	4	1244	—	
6. Conciliación entre los Ingresos Presupuestarios y Contables.			1	4	1245	1247	
7. Conciliación entre los Egresos Presupuestarios y los Gastos Contables.			1	4	1245	1247	
8. Balanza de comprobación.			1	4	1248	1253	
9. Clasificación programática.			1	4	1254	1256	
10. Estado Presupuestal por Unidad Administrativa, Programa, Proyecto y Fuente de Financiamiento.			1	4	1257	1258	
11. Estado Analítico de la Deuda y Otros Pasivos.			1	4	1259	1260	
12. Endeudamiento neto.			1	4	1261	—	

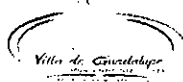

H. AYUNTAMIENTO DE VILLA DE GUADALUPE, S.L.P.
CUENTA PÚBLICA EJERCICIO FISCAL 2016
DETALLE DE DOCUMENTACIÓN ENTREGADA

FECHA: 31 DE ENERO DEL 2017

DOCUMENTO	ENTREGADO		No. DE CAJA	No. DE FOLIO	FOLIOS		COMENTARIOS
	SI	NO			DE	AL	
13. Intereses de la Deuda.			1	4	1262	-	
14. Indicadores.			1	4	1263	1265	
15. Estados de cuenta bancarios (no generados de internet), y sus conciliaciones bancarias.			1	4	1266	1329	
16. Confirmación de saldos bancarios de las cuentas de la entidad al 31 de diciembre de 2016.			1	4	1330	-	
17. Relación de obras terminadas y operando.			1	4	1331	-	
18. Relación de obras en proceso.			1	4	1332	-	
19. Guía de cumplimiento del CONAC.			1	4	1333	1341	
20. Estatus de procedimientos civiles, penales, laborales.			1	4	1342	-	
21. Formato 1 Estado de Situación Financiera Detallado - LDF.			1	4	1343	1349	
22. Formato 2 Informe Analítico de la Deuda Pública y Otros Pasivos - LDF.			1	4	1345	1346	
23. Formato 3 Informe Analítico de Obligaciones Diferentes de Financiamientos - LDF.			1	4	1347	1348	
24. Formato 4 Balance Presupuestario - LDF.			1	4	1349	1350	
25. Formato 5 Estado Analítico de Ingresos Detallado - LDF.			1	4	1351	1355	
26. Formato 6 a) Estado Analítico del Ejercicio del Presupuesto de Egresos Detallado - LDF (Clasificación por Objeto del Gasto).			1	4	1356	1359	
27. Formato 6 b) Estado Analítico del Ejercicio del Presupuesto de Egresos Detallado - LDF (Clasificación Administrativa).			1	4	1360	-	
28. Formato 6 c) Estado Analítico del Ejercicio del Presupuesto de Egresos Detallado - LDF (Clasificación Funcional).			1	4	1361	1363	
29. Formato 6 d) Estado Analítico del Ejercicio del Presupuesto de Egresos Detallado - LDF (Clasificación de Servicios Personales por Categoría).			1	4	1364	-	
Archivos electrónicos con la información siguiente:							
1. Archivos de Excel y Word con la información contable, presupuestal y anexos que integran la Cuenta Pública.	DIF		1	4	1365	-	
Otros (detallar):							
IV. ESTADOS FINANCIEROS CONSOLIDADOS DEL ORGANISMO DESCENTRALIZADO							
1. Estado de Situación Financiera.			1	4	1366	1367	
2. Estado de Actividades			1	4	1368	1369	
3. Estado de Variación en la Hacienda Pública			1	4	1370	-	
4. Estado de Cambios en la Situación Financiera			1	4	1371	-	
5. Estado de Flujos de Efectivo			1	4	1372	1374	
3 INFORMACIÓN CONSOLIDADA DEL MUNICIPIO Y SUS ORGANISMOS DESCENTRALIZADOS (TOMO 3)							
1. Estado de Situación Financiera			1	4	1375	1376	
2. Estado de Actividades			1	4	1377	1378	
3. Estado de Variación en la Hacienda Pública			1	4	1379	1380 - 1382	
4. Estado de Cambios en la Situación Financiera			1	4	1383	-	
5. Estado de Flujos de Efectivo			1	4	1384	-	Notas Consolidadas 1385 - 1399

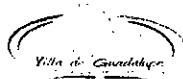

H. AYUNTAMIENTO DE VILLA DE GUADALUPE, S.L.P.
CUENTA PÚBLICA EJERCICIO FISCAL 2016
DETALLE DE DOCUMENTACIÓN ENTREGADA

FECHA: 31 DE ENERO DEL 2017

DOCUMENTO	ENTREGADO		No. DE CAJA	No. DE LEGAJO	FOLIOS		COMENTARIOS
	SI	NO			DEL	AL	
4 INFORMACIÓN ADICIONAL DEL MUNICIPIO (Detallar)							
Documentación Presupuestal							
1. Presupuesto de Ingresos y Egresos aprobado y publicado para el ejercicio 2016			7	9	1401	1419	
2. Modificaciones, ampliaciones y reducciones aprobadas a los presupuestos de Ingresos y egresos del ejercicio 2016			1	4	1420	1424	
Documentación Administrativa y Financiera							
1. Copia de oficio de presentación de la Cuenta Pública ante el Congreso del Estado (verificar que cuente con el sello de recepción del congreso)			1	4	1426	1427	
2. Oficio de presentación de documentación a la ASE y relación detallada (anexar copia)							
3. Copia de acta de cabildo en la que se sancionó la cuenta pública del ejercicio 2016			1	4	1428	1431	
4. Organigrama del municipio, que debe incluir el nombre de los regidores y síndico(s), así como sus comisiones. Igualmente se deberán incluir puestos y nombres de la totalidad de servidores públicos, (Directores, Subdirectores, Jefes, Supervisores, auxiliares etc.), en el organigrama deberán aparecer todos los servidores públicos del municipio.			1	4	1432-1436		
5. Plantilla de personal, así como relación de altas y bajas de personal ocurridas durante el ejercicio 2016			1	4	1437	1440	
6. Copia certificada de los nombramientos de los funcionarios designados por los integrantes del cabildo (Tesorero, Secretario, Contralor y Oficial Mayor), así como del Coordinado de Desarrollo Social y del resto de los directores o jefes de área. En caso de que las personas nombradas para esos cargos hayan sido sustituidas durante el ejercicio 2016, deberá señalarse la fecha en que se realizó la sustitución, así como remitir copia certificada del nombramiento de la persona que asumió la función.			1	4	1441	1456	COORDINADORA PRESIDENTA DIF, DIRECTORES
7. Copias certificadas por el Secretario del Ayuntamiento de los convenios de los programas que haya recibido el H. Ayuntamiento durante el ejercicio 2016. (Hábitat, Vivienda Digna o Mejoramiento a la Vivienda, SUBSEMUN entre otros).			1	4	1457	1473	
8. Documento firmado por presidente, tesorero y contralor que detalle: 1) el total de cuentas bancarias a nombre del municipio y/o del ayuntamiento o en su casos a nombre de algún funcionario municipal en la que se transfieran recursos del ayuntamiento o cualquier recurso público, aperturadas durante el periodo de enero a diciembre de 2016 o con saldos de ejercicios anteriores; 2) número de cuenta; 3) fondo o destino de los recursos; 4) saldo de cada cuenta al 31 de diciembre de 2016; y 5) nombre de los funcionarios autorizados para la firma de cheques o transferencias.			1	4	1474	1475	
9. Integración de los apoyos otorgados como ayudas sociales, a ejidos y comunidades, a Instituciones privadas sin fines de lucro y a escuelas.			1	4	1476	1484	
10. Integración de los traspasos y préstamos realizados entre las diversas cuentas bancarias aperturadas a nombre del municipio y/o del ayuntamiento o en su casos a nombre de algún funcionario municipal en la que se transfieran recursos del ayuntamiento o cualquier recurso público.			1	4	1485	1486	
11. Integración de los préstamos otorgados a integrantes de cabildo y al resto del personal que integran la plantilla del ayuntamiento.			1	4	1487	1492	

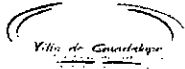

H. AYUNTAMIENTO DE VILLA DE GUADALUPE, S.L.P.
 CUENTA PÚBLICA EJERCICIO FISCAL 2016
 DETALLE DE DOCUMENTACIÓN ENTREGADA

FECHA: 31 DE ENERO DEL 2017

DOCUMENTO	ENTREGADO		Nó. DE CAJA	No. DE LEGAJO	FOLIOS		COMENTARIOS
	SI	NO			DEL	AL	
12. POA al 31/12/2016 con sello de recibido en SEDESORE y su respaldo en archivo de excel			1	4	1491	1800	
13. Informe (Dictamen) con el resultado de las auditorías practicadas por la contraloría municipal durante el ejercicio 2016.			1	4	1501	1504	
14. Cuestionario de Control Interno.			1	4	1505	1517	
15. Relación del total de localidades que integran el municipio, señalando nombre, ubicación, número de habitantes y grado de rezago social.			1	4	1518	1524	
16. Relación de localidades que fueron beneficiadas con recursos del FISMDF 2016, señalando nombre, ubicación, número de habitantes, identificando según corresponda el criterio utilizado para la distribución del FISMDF: grado de rezago social, ZAP Rural, ZAP Urbana con número de AGEB, o pobreza extrema; así como la denominación de la obra o acción que se ejecutó en dicha localidad.			1	4	1525	1526	
17. Relación de las AGEBs del municipio, anexando mapa de su localización y detalle de las calles y colonias que las conforman.			1	4	1527	1527	
18. Reporte de la MDS y SIFODE.			1	4	1528	1533	
19. Copia de los informes trimestrales presentados a la SHCP, destino, los resultados obtenidos, sobre el avance físico de las obras y acciones respectivas y, en su caso, la diferencia entre el monto de los recursos transferidos y aquellos erogados, así como los resultados de las evaluaciones que se hayan realizado respecto de los recursos del FISMDF y FORTAMUNDF.			1	4	1534	1537	
20. Relación y copia de publicaciones, o evidencia sobre el medio en que se dio a conocer a sus habitantes, los informes trimestrales presentados a la SHCP, sobre el ejercicio y destino de los recursos del FISMDF y FORTAMUNDF.			1	4	1538	1543	
Otros (detallar):							
Documentación comprobatoria							
1. Documentación comprobatoria de RECURSOS PROPIOS y RAMO 28. (Especificar mes(es) que presentan y verificar que se integre con las pólizas de ingresos, egresos y diario emitidas por el sistema de contabilidad, ordenadas cronológica y consecutivamente)			1	4	1544	1565	
2. Expedientes técnicos y financieros de las obras y acciones del Ramo 33 (Fondos FISMDF y FORTAMUNDF) del ejercicio 2016. (Indicar número de expedientes que presentan y anexar copia de su relación, además verificar que el expediente se integre con las pólizas de ingresos, egresos y diario emitidas por el sistema de contabilidad, ordenadas cronológica y consecutivamente)			1	4	1566	1569	
3. Expedientes técnicos y financieros de obras y acciones de OTROS RECURSOS ejercicio 2016. (Indicar número de expedientes y anexar copia de la relación de los expedientes que presentan)			1	1	1	1	
4. Expedientes técnicos y financieros de obras y acciones de recursos de años anteriores con PRÓRROGA. (Indicar el número total de expedientes que presentan y anexar copia de su relación).			1	1	1	1	
Otros (detallar):							

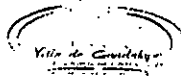

H. AYUNTAMIENTO DE VILLA DE GUADALUPE, S.L.P.
 CUENTA PÚBLICA EJERCICIO FISCAL 2016
 DETALLE DE DOCUMENTACIÓN ENTREGADA

FECHA: 31 DE ENERO DEL 2017

DOCUMENTO	ENTREGADO		No. DE CAJA	No. DE LEGAJO	FOLIOS		COMENTARIOS
	SI	NO			DEL	AL	
Polizas contables de Ingresos, presupuestales y diario cuenta pública 2016			1	4	1883	1798	Realizadas en Cuenta Pública Anual

 CP. MARGARITA TOIVAR CARDENAS
 TESORERA MUNICIPAL



TESORERÍA
 DEL H. AYUNTAMIENTO
 VILLA DE GPE, S.L.P.
 ADMINISTRACIÓN 2016-2018



PRESIDENCIA MUNICIPAL
 VILLA DE GUADALUPE, S.L.P.
 H. AYUNTAMIENTO 2015-2018

**SISTEMA MUNICIPAL
 PARA EL DESARROLLO INTEGRAL DE LA FAMILIA
 2015-2018**

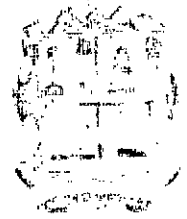

**OFICIO: 001/SMDIF/2017
 ASUNTO: ENTREGA DE TOMO CUENTA PUBLICA 2016.
 VILLA DE GUADALUPE, S.L.P. A 30 DE ENERO DEL 2017**

**C.P. MARGARITA TOVAR CARDENAS
 TESORERA MUNICIPAL
 PRESENTE.**

Por medio de la presente y de la manera más atenta, me dirijo a usted para hacerle entrega de la documentación que integra el expediente de la Cuenta Pública 2016.

- I. INFORMACION CONTABLE
- II. INFORMACION PRESUPUESTARIA
- III. ANEXOS
- IV. ARCHIVOS ELECTRONICOS
- V. DATOS PARA CONSOLIDACION

Sin más por el momento, me despido de usted no sin antes enviarle un cordial saludo.

**ATENTAMENTE:
 "UNIDOS HACEMOS LA DIFERENCIA"**

**C. MA. ARACELI LEOS CASTILLO
 PRESIDENTA DEL SMDIF**

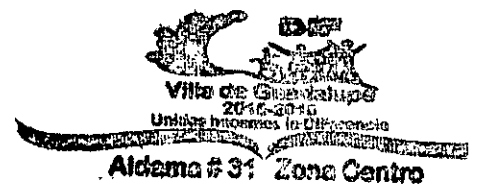

1186

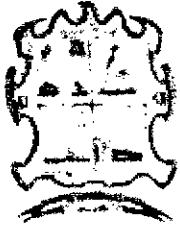

CUENTA PÚBLICA DEL MUNICIPIO (TOMO 2)

I. INFORMACION CONTABLE

MUNICIPIO VILLA DE GUADALUPE, SLP

Cuenta Pública 2016
Estado de Actividades
Del 1 de enero al 31 de diciembre de 2016 y 2015
(Pesos)

Ente Público: SISTEMA MUNICIPAL DIF

Concepto	2016	2015	Concepto	2016	2015
INGRESOS Y OTROS BENEFICIOS			GASTOS Y OTRAS PÉRDIDAS		
Ingresos de la Gestión	27,240	32,693	Gastos de Funcionamiento	1,287,741	1,173,586
Impuestos	0	0	Servicios Personales	1,072,990	857,815
Cuotas y Aportaciones de Seguridad Social	0	0	Materiales y Suministros	54,322	129,328
Contribuciones de Mejoras	0	0	Servicios Generales	160,429	185,443
Derechos	0	0			
Productos de Tipo Corriente	0	0	Transferencia, Asignaciones, Subsidios y Otras Ayudas	205,232	439,580
Aprovechamientos de Tipo Corriente	0	7,888	Transferencias Internas y Asignaciones al Sector Público	0	0
Ingresos por Venta de Bienes y Servicios	27,240	24,805	Transferencias al Resto del Sector Público	0	0
Ingresos no Comprendidos en las Fracciones de la Ley de Ingresos Causados en Ejercicios Fiscales Anteriores Pendientes de Liquidación o Pago	0	0	Subsidios y Subvenciones	0	0
			Ayudas Sociales	205,232	439,580
Participaciones, Aportaciones, Transferencias, Asignaciones, Subsidios y Otras Ayudas	1,320,000	1,556,902	Pensiones y Jubilaciones	0	0
Participaciones y Aportaciones	475,000	1,550,902	Transferencias a Fideicomisos, Mandatos y Contratos Análogos	0	0
Transferencia, Asignaciones, Subsidios y Otras ayudas	845,000	6,000	Transferencias a la Seguridad Social	0	0
			Donativos	0	0
Otros Ingresos y Beneficios	0	0	Transferencias al Exterior	0	0
Ingresos Financieros	0	0			
Incremento por Variación de Inventarios	0	0	Participaciones y Aportaciones	0	0
Disminución del Exceso de Estimaciones por Pérdida o Deterioro u Obsolescencia	0	0	Participaciones	0	0
Disminución del Exceso de Provisiones	0	0	Aportaciones	0	0
Otros Ingresos y Beneficios Varios	0	0	Convenios	0	0
Total de Ingresos y Otros Beneficios	1,347,240	1,589,595	Intereses, Comisiones y Otros Gastos de la Deuda Pública	0	0
			Intereses de la Deuda Pública	0	0
			Comisiones de la Deuda Pública	0	0
			Gastos de la Deuda Pública	0	0
			Costo por Coberturas	0	0
			Apoyos Financieros	0	0
			Otros Gastos y Pérdidas Extraordinarias	0	0
			Estimaciones, Depreciaciones, Deterioros, Obsolescencia y Amortizaciones	0	0
			Provisiones	0	0
			Disminución de Inventarios	0	0
			Aumento por Insuficiencia de Estimaciones por Pérdida o Deterioro y Obsolescencia	0	0
			Aumento por Insuficiencia de Provisiones	0	0
			Otros Gastos	0	0
			Inversión Pública	0	0
			Inversión Pública no Capitalizable	0	0
			Total de Gastos y Otras Pérdidas	1,492,873	1,613,166
			Resultados del Ejercicio (Ahorro/Desahorro)	-145,733	-23,571

1187

Bajo protesta de decir verdad declaramos que los Estados Financieros y sus Notas son razonablemente correctos y responsabilidad del emisor

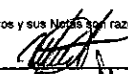
C. MA. ARACELI LEOS GARCILLO
PRESIDENTA DEL SECTOR

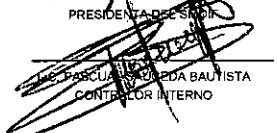
LIC. PASCUAL GUERRA BAUTISTA
CONTADOR INTERNO

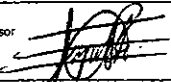
LIC. ESMERALDA CASTILLO RIOS
COORDINADORA GENERAL

LIC. FELIPE DE JESUS HERNANDEZ TORRES
CONTADOR GENERAL

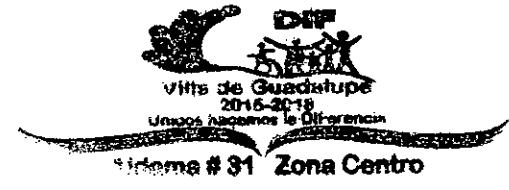

Estado de Actividades

Del 1º Ene al 31/dic/2016

	(Cifras en pesos y centavos)	2016	%	2015	%
1.- INGRESOS Y OTROS BENEFICIOS					
INGRESOS DE GESTIÓN		27,240.00	2.02	32,693.01	2.06
APROVECHAMIENTOS DE TIPO CORRIENTE		0.00	0.00	7,888.01	0.50
REINTEGROS		0.00	0.00	4,930.00	0.31
OTROS APROVECHAMIENTOS		0.00	0.00	2,958.01	0.19
INGRESOS POR VENTA DE BIENES Y SERVICIOS		27,240.00	2.02	24,805.00	1.56
INGRESOS POR VENTA DE BIENES Y SERVICIOS DE ORGANIS		27,240.00	2.02	24,805.00	1.56
PARTICIPACIONES, APORTACIONES, TRANSFERENCIAS, ASI		1,320,000.00	97.98	1,556,902.01	97.94
PARTICIPACIONES Y APORTACIONES		475,000.00	35.26	1,550,902.01	97.57
PARTICIPACIONES		475,000.00	35.26	1,550,902.01	97.57
TRANSFERENCIAS, ASIGNACIONES, SUBSIDIOS Y OTRAS A		845,000.00	62.72	6,000.00	0.38
TRANSFERENCIAS INTERNAS Y ASIGNACIONES DEL SECTOR.		845,000.00	62.72	6,000.00	0.38
Total de Ingresos y Otros Beneficios		1,347,240.00	100.00	1,589,595.02	100.00
2.- GASTOS Y OTRAS PERDIDAS					
GASTOS DE FUNCIONAMIENTO		1,287,741.05	86.25	1,173,586.12	72.75
SERVICIOS PERSONALES		1,072,990.08	71.87	857,815.06	53.18
REMUNERACIONES AL PERSONAL DE CARÁCTER PERMANE		881,962.80	59.07	643,436.79	39.89
REMUNERACIONES AL PERSONAL DE CARÁCTER TRANSIT		21,763.80	1.46	23,671.20	1.47
REMUNERACIONES ADICIONALES Y ESPECIALES		163,732.99	10.97	155,707.07	9.65
OTRAS PRESTACIONES SOCIALES Y ECONÓMICAS		5,530.49	0.37	35,000.00	2.17
MATERIALES Y SUMINISTROS		54,322.05	3.64	129,327.96	8.02
MATERIALES DE ADMINISTRACIÓN, EMISIÓN DE DOCUMEN		14,130.01	0.95	36,417.71	2.26
ALIMENTOS Y UTENSILIOS		0.00	0.00	1,024.00	0.06
PRODUCTOS QUÍMICOS, FARMACÉUTICOS Y DE LABORAT		0.00	0.00	2,483.33	0.15
COMBUSTIBLES, LUBRICANTES Y ADITIVOS		39,412.24	2.64	82,288.37	5.10
HERRAMIENTAS, REFACCIONES Y ACCESORIOS MENORES		779.80	0.05	7,114.55	0.44
SERVICIOS GENERALES		160,428.92	10.75	186,443.10	11.56
SERVICIOS BÁSICOS		18,519.00	1.24	16,241.00	1.01
SERVICIOS PROFESIONALES, CIENTÍFICOS Y TÉCNICOS Y		5,649.20	0.38		
SERVICIOS FINANCIEROS, BANCARIOS Y COMERCIALES		4,590.12	0.31	14,164.23	0.88
SERVICIOS DE INSTALACIÓN, REPARACIÓN, MANTENIMIENT		3,714.96	0.25	13,341.09	0.83
SERVICIOS DE TRASLADO Y VIÁTICOS		29,857.64	2.00	12,256.19	0.76
SERVICIOS OFICIALES		98,098.00	6.57	130,440.59	8.09
TRANSFERENCIAS, ASIGNACIONES, SUBSIDIOS Y OTRAS AY		205,231.89	13.75	439,579.62	27.25
AYUDAS SOCIALES		205,231.89	13.75	439,579.62	27.25
AYUDAS SOCIALES A PERSONAS		205,231.89	13.75	439,579.62	27.25
Total de Gastos y Otras Pérdidas		1,492,972.94	100.00	1,613,165.74	100.00
Resultado del Ejercicio (Ahorro/Desahorro)		-145,732.94		-23,570.72	

1188

Estado de Actividades

Del 1º/Ene al 31/dic/2016

(Cifras en pesos y centavos)

2016 %

2015 %



C. MA. ARACELI LEOS CASTILLO
PRESIDENTA DEL SMDIF

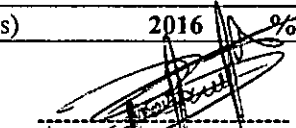

L.C. PASCUAL SAUCEDA BAUTISTA
CONTRALOR INTERNO



LIC. ESMERALDA CASTILLO RIOS
COORDINADORA GENERAL



L.C. FELIPE DE JESUS HERNANDEZ TORRES
CONTADOR GENERAL

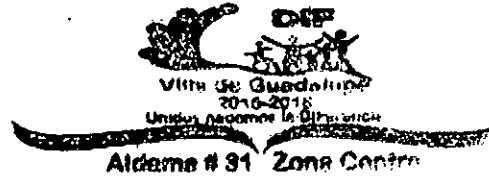



1189

SISTEMA MUNICIPAL DIF
ESTADO DE SAN LUIS POTOSI
ESTADO DE RESULTADOS
FORMA POR OBJETO DEL GASTO
(Cifras en pesos y centavos)

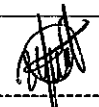
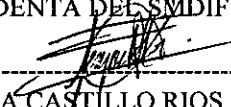
	PERIODO 1/dic al 31/dic/2016	%	ACUMULADO 1º/Ene al 31/dic/2016	%
1.- INGRESOS				
INGRESOS POR VENTA DE BIENES Y SERVICIOS	1,120.00	1.11%	27,240.00	2.02%
PARTICIPACIONES	0.00	0.00%	475,000.00	35.26%
TRANSFERENCIAS INTERNAS Y ASIGNACIONES D	100,000.00	98.89%	845,000.00	62.72%
Total de Ingresos	101,120.00	100.00%	1,347,240.00	100.00%
2.- GASTOS				
REMUNERACIONES AL PERSONAL DE CARÁCTER P	72,754.77	33.63%	881,962.80	59.07%
REMUNERACIONES AL PERSONAL DE CARÁCTER T	0.00	0.00%	21,763.80	1.46%
REMUNERACIONES ADICIONALES Y ESPECIALES	120,999.17	55.93%	163,732.99	10.97%
OTRAS PRESTACIONES SOCIALES Y ECONÓMICAS	0.00	0.00%	5,530.49	0.37%
MATERIALES DE ADMINISTRACIÓN, EMISIÓN DE	0.00	0.00%	14,130.01	0.95%
COMBUSTIBLES, LUBRICANTES Y ADITIVOS	3,000.00	1.39%	39,412.24	2.64%
EQUIPAMIENTOS, REFACCIONES Y ACCESORIOS M	0.00	0.00%	779.80	0.05%
SERVICIOS BÁSICOS	1,452.00	0.67%	18,519.00	1.24%
SERVICIOS PROFESIONALES, CIENTÍFICOS Y T	0.00	0.00%	5,649.20	0.38%
SERVICIOS FINANCIEROS, BANCARIOS Y COMER	696.00	0.32%	4,590.12	0.31%
SERVICIOS DE INSTALACIÓN, REPARACIÓN, MA	0.00	0.00%	3,714.96	0.25%
SERVICIOS DE TRASLADO Y VIÁTICOS	2,915.90	1.35%	29,857.64	2.00%
SERVICIOS OFICIALES	8,000.00	3.70%	98,098.00	6.57%
AYUDAS SOCIALES A PERSONAS	6,504.04	3.01%	205,231.89	13.75%
Total de Gastos	216,321.88	100.00%	1,492,972.94	100.00%
PERDIDA DEL EJERCICIO	-115,201.88		-145,732.94	

C. MA. ARACELI LEOS GASTILLO
PRESIDENTA DEL SMDIF

LIC. ESMERALDA CASTILLO RIOS
COORDINADORA GENERAL

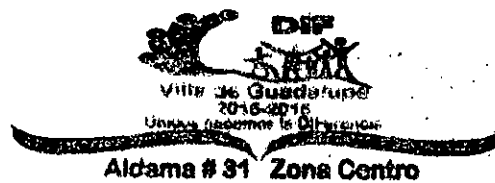
L.C. PASCUAL SAUCEDA BAUTISTA
CONTRALOR INTERNO

L.C. FELIPE DE JESUS HERNANDEZ TORRES
CONTADOR GENERAL



1190

Cuenta Pública 2016
Estado de Situación Financiera
Al 31 de diciembre de 2016 y 2015
(Pesos)

SISTEMA MUNICIPAL DIF

Ente Público: _____

CONCEPTO	Año		CONCEPTO	Año	
	2016	2015		2016	2015
ACTIVO			PASIVO		
<i>Activo Circulante</i>			<i>Pasivo Circulante</i>		
Efectivo y Equivalentes	16,178	14,330	Cuentas por Pagar a Corto Plazo	324,050	167,620
Derechos a Recibir Efectivo o Equivalentes	40,691	31,843	Documentos por Pagar a Corto Plazo	0	0
Derechos a Recibir Bienes o Servicios	0	0	Porción a Corto Plazo de la Deuda Pública a Largo Plazo	0	0
Inventarios	0	0	Títulos y Valores a Corto Plazo	0	0
Almacenes	0	0	Pasivos Diferidos a Corto Plazo	0	0
Estimación por Pérdida o Deterioro de Activos Circulantes	0	0	Fondos y Bienes de Terceros en Garantía y/o Administración a Corto Plazo	0	0
Otros Activos Circulantes	0	0	Provisiones a Corto Plazo	0	0
Total de Activos Circulantes	66,870	46,173	Otros Pasivos a Corto Plazo	0	0
<i>Activo No Circulante</i>			Total de Pasivos Circulantes	324,050	167,620
Inversiones Financieras a Largo Plazo	0	0	<i>Pasivo No Circulante</i>		
Derechos a Recibir Efectivo o Equivalentes a Largo Plazo	0	0	Cuentas por Pagar a Largo Plazo	0	0
Bienes Inmuebles, Infraestructura y Construcciones en Proceso	0	0	Documentos por Pagar a Largo Plazo	0	0
Bienes Muebles	224,165	224,165	Deuda Pública a Largo Plazo	0	0
Activos Intangibles	5,000	5,000	Pasivos Diferidos a Largo Plazo	0	0
Depreciación, Deterioro y Amortización Acumulada de Bienes	0	0	Fondos y Bienes de Terceros en Garantía y/o en Administración a Largo Plazo	0	0
Activos Diferidos	0	0	Provisiones a Largo Plazo	0	0
Estimación por Pérdida o Deterioro de Activos no Circulantes	0	0	Total de Pasivos No Circulantes	0	0
Otros Activos no Circulantes	0	0	Total del Pasivo	324,050	167,620
Total de Activos No Circulantes	229,165	229,165	HACIENDA PÚBLICA/ PATRIMONIO		
Total del Activo	286,035	275,338	<i>Hacienda Pública/Patrimonio Contribuido</i>	0	0
			Aportaciones	0	0
			Donaciones de Capital	0	0
			Actualización de la Hacienda Pública / Patrimonio	0	0
			<i>Hacienda Pública/Patrimonio Generado</i>	-252,391	-106,658
			Resultados del Ejercicio (Ahorro / Desahorro)	-145,733	-23,571
			Resultados de Ejercicios Anteriores	-106,658	-83,087
			Revalúos	0	0
			Reservas	0	0
			Rectificaciones de Resultados de Ejercicios Anteriores	0	0
			Exceso o insuficiencia en la Actualización de la Hacienda Pública/Patrimonio	0	0
			Resultado por Posición Monetaria	0	0
			Resultado por Tenencia de Activos no Monetarios	0	0
			Total Hacienda Pública/ Patrimonio	-252,391	-106,658
			Total del Pasivo y Hacienda Pública / Patrimonio	71,659	60,962

1191

Bajo protesta de decir verdad declaramos que los Estados Financieros y sus Notas son razonablemente correctos y responsabilidad del emisor

C. MA. ARACELI LEOS CASTILLO
PRESIDENTA DEL SMDI

L.C. PASCUAL SÁNCHEZ BAUTISTA
CONTADOR INTERNO

LIC. ESMERALDA CASTILLO RÍOS
COORDINADORA GENERAL

L.C. FELIPE DE JESÚS HERNÁNDEZ TORRES
CONTADOR GENERAL

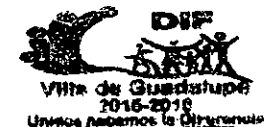

Aldama # 31 Zone Centro

SISTEMA MUNICIPAL DIF
ESTADO DE SAN LUIS POTOSÍ
Estado de Situación Financiera
AL 31/DIC/2016
(Cifras en pesos y centavos)

ACTIVO

ACTIVO CIRCULANTE

EFFECTIVO	\$7,500.00	
BANCOS/TESORERÍA	\$8,678.41	
DEUDORES DIVERSOS POR COBRAR A CORTO PLAZO	\$40,691.38	
Suma ACTIVO CIRCULANTE		\$56,869.79

ACTIVO NO CIRCULANTE

MOBILIARIO Y EQUIPO EDUCACIONAL Y RECREATIVO	\$4,439.00	
VEHICULOS Y EQUIPO DE TRANSPORTE	\$155,000.00	
SOFTWARE	\$5,000.00	
MOBILIARIO Y EQUIPO DE ADMINISTRACIÓN	\$64,726.35	
Suma ACTIVO NO CIRCULANTE		\$229,165.35

TOTAL DE ACTIVO

\$286,035.14

PASIVO

PASIVO CIRCULANTE

ERVICIOS PERSONALES POR PAGAR A CORTO PLAZO	\$111,835.51	
RETENCIONES Y CONTRIBUCIONES POR PAGAR A CORTO PLAZO	\$212,214.23	
Suma PASIVO CIRCULANTE		\$324,049.74

TOTAL DE PASIVO

\$324,049.74

PATRIMONIO

HACIENDA PÚBLICA /PATRIMONIO GENERADO	\$214,376.35	
RESULTADO DEL EJERCICIO (DESAHORRO)	-\$145,732.94	
RESULTADOS DE EJERCICIOS ANTERIORES	-\$106,658.01	
Suma HACIENDA PÚBLICA /PATRIMONIO GENERADO		-\$38,014.60

TOTAL DE PATRIMONIO

-\$38,014.60

TOTAL DE PASIVO Y PATRIMONIO

\$286,035.14

CUENTAS DE ORDEN PRESUPUESTAL DE LOS INGRESOS

LEY DE INGRESOS ESTIMADA	\$1,808,000.00
LEY DE INGRESOS POR EJECUTAR	\$460,760.00
LEY DE INGRESOS DEVENGADA	\$1,347,240.00
LEY DE INGRESOS RECAUDADA	\$1,347,240.00

CUENTAS DE ORDEN PRESUPUESTAL DE LOS EGRESOS

PRESUPUESTO DE EGRESOS APROBADO	\$1,808,000.00
PRESUPUESTO DE EGRESOS POR EJERCER	\$315,027.06
PRESUPUESTO DE EGRESOS COMPROMETIDO	\$1,492,972.94
PRESUPUESTO DE EGRESOS DEVENGADO	\$1,492,972.94
PRESUPUESTO DE EGRESOS EJERCIDO	\$1,381,137.43
PRESUPUESTO DE EGRESOS PAGADO	\$1,381,137.43

1192

C. MA. ARACELI LEÓN CASTILLO
PRESIDENTA DEL SMDIF

L.C. PASCUAL SAUCEDA BAUTISTA
CONTRALOR INTERNO

LIC. ESMERALDA CASTILLO RÍOS
COORDINADORA GENERAL

L.C. FELIPE DE JESUS HERNANDEZ TORRES
CONTADOR GENERAL

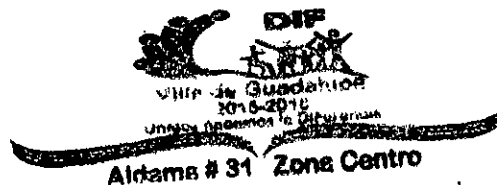

Cuenta Pública 2016
Estado de Variación en la Hacienda Pública
Del 1 de enero al 31 de diciembre de 2016 y 2015
(pesos)

Ente Público: SISTEMA MUNICIPAL DIF

Concepto	Hacienda Pública/Patrimonio Contribuido	Hacienda Pública/Patrimonio Generado de Ejercicios Anteriores	Hacienda Pública/Patrimonio Generado del Ejercicio	Ajustes por Cambios de Valor	TOTAL
Rectificaciones de Resultados de Ejercicios Anteriores	0	0	0	0	0
Patrimonio Neto Inicial Ajustado del Ejercicio	0	0	0	0	0
Aportaciones	0	0	0	0	0
Donaciones de Capital	0	0	0	0	0
Actualización de la Hacienda Pública/Patrimonio	0	0	0	0	0
Variaciones de la Hacienda Pública/Patrimonio Neto del Ejercicio	0	0	-23,571	0	-23,571
Resultados del Ejercicio (Ahorro/Desahorro)	0	0	-23,571	0	-23,571
Resultados de Ejercicios Anteriores	0	0	0	0	0
Revalúos	0	0	0	0	0
Reservas	0	0	0	0	0
Hacienda Pública/Patrimonio Neto Final del Ejercicio 2015	0	0	-23,571	0	-23,571
Cambios en la Hacienda Pública/Patrimonio Neto del Ejercicio 2016	0	0	0	0	0
Aportaciones	0	0	0	0	0
Donaciones de Capital	0	0	0	0	0
Actualización de la Hacienda Pública/Patrimonio	0	0	0	0	0
Variaciones de la Hacienda Pública/Patrimonio Neto del Ejercicio 2016	0	-106,658	-122,162	0	-228,820
Resultados del Ejercicio (Ahorro/Desahorro)	0	0	-122,162	0	-122,162
Resultados de Ejercicios Anteriores	0	-106,658	0	0	-106,658
Revalúos	0	0	0	0	0
Reservas	0	0	0	0	0
Saldo Neto en la Hacienda Pública / Patrimonio 2016	0	-106,658	-145,733	0	-252,391

1193

Bajo protesta de decir verdad declaramos que los Estados Financieros y sus Notas son razonablemente correctos y responsabilidad del emisor

C. MA. ARACELI LEOS CASTILLO
PRESIDENTA DEL SMOP

L.C. PASCUAL SAUCEDA BAUTISTA
CONTRALOR INTERNO

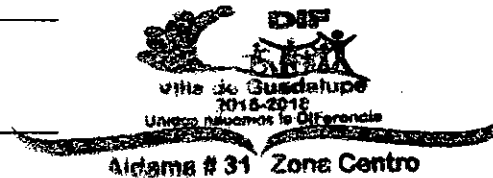

LIC. ESMERALDA CASTILLO RIOS
COORDINADORA GENERAL

L.C. FELIPE DE JESUS HERNANDEZ TORRES
CONTADOR GENERAL

**Estado de Variación en la Hacienda Pública.
DEL 1° DE ENE AL 31/DIC/2016**

(Cifras en pesos y centavos)

CONCEPTO	Hacienda Pública / Patrimonio Contribuido	Hacienda Pública / Patrimonio Generado de Ejercicios Anteriores	Hacienda Pública / Patrimonio Generado del Ejercicio	Ajustes por Cambios de Valor	TOTAL
Rectificaciones de Resultados de Ejercicios Anteriores 2015					
Rectificaciones de Resultados de Ejercicios Anteriores					
Patrimonio Neto Inicial Ajustado del Ejercicio 2015					
Aportaciones					
Donaciones de Capital					
Variaciones de la Hacienda Pública/Patrimonio Neto del Ejercicio 2015		0.00	-23,570.72		-23,570.72
Resultados del Ejercicio (Ahorro/Desahorro)			-23,570.72		-23,570.72
Resultados de Ejercicios Anteriores		0.00			0.00
Revalúos					
Reservas					
Hacienda Pública/Patrimonio Neto Final del Ejercicio 2015		0.00	-23,570.72		-23,570.72
Patrimonio Neto Inicial Ajustado del Ejercicio 2016					
Actualización de la Hacienda Pública/Patrimonio					
Cambios de la Hacienda Pública/Patrimonio Neto del Ejercicio 2016					
Aportaciones					
Donaciones de Capital					
Actualización de la Hacienda Pública/Patrimonio					
Variaciones de la Hacienda Pública/Patrimonio Neto del Ejercicio 2016		-106,658.01	-122,162.22		-228,820.23
Resultados del Ejercicio (Ahorro/Desahorro)			-122,162.22		-122,162.22
Resultados de Ejercicios Anteriores		-106,658.01			-106,658.01
Revalúos					
Reservas					
Saldo Neto en la Hacienda Pública / Patrimonio del Ejercicio 2016		-106,658.01	-145,732.94		-252,390.95

Estado de Variación en la Hacienda Pública
DEL 1° DE ENE AL 31/DIC/2016
(Cifras en pesos y centavos)

CONCEPTO	Hacienda Pública / Patrimonio Contribuido	Hacienda Pública / Patrimonio Generado de Ejercicios Anteriores	Hacienda Pública / Patrimonio Generado del Ejercicio	Ajustes por Cambios de Valor	TOTAL
----------	---	---	--	------------------------------	-------

 C. MA. ARACELI LEOS CASTILLO
 PRESIDENTA DEL SMEIF

 L.C. PASCUAL SAUCEDA BAUTISTA
 CONTRALOR INTERNO

 LIC. ESMERALDA CASTILLO RIOS
 COORDINADORA GENERAL

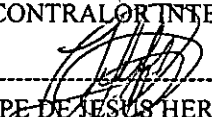
 L.C. FELIPE DE JESUS HERNANDEZ TORRES
 CONTADOR GENERAL

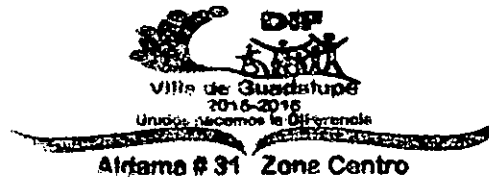

1195

Cuenta Pública 2016
Estado de Cambios en la Situación Financiera
Del 1 de enero al 31 de diciembre de 2016 y 2015
(Pesos)

Ente Público:

SISTEMA MUNICIPAL DIF

Concepto	Origen	Aplicación	Concepto	Origen	Aplicación
ACTIVO	0	10,697	PASIVO	156,430	0
Activo Circulante	0	10,697	Pasivo Circulante	156,430	0
Efectivo y Equivalentes	0	1,849	Cuentas por Pagar a Corto Plazo	156,430	0
Derechos a Recibir Efectivo o Equivalentes	0	8,648	Documentos por Pagar a Corto Plazo	0	0
Derechos a Recibir Bienes o Servicios	0	0	Porción a Corto Plazo de la Deuda Pública a Largo Plazo	0	0
Inventarios	0	0	Títulos y Valores a Corto Plazo	0	0
Almacenes	0	0	Pasivos Diferidos a Corto Plazo	0	0
Estimación por Pérdida o Deterioro de Activos Circulantes	0	0	Fondos y Bienes de Terceros en Garantía y/o Administración a Corto Plazo	0	0
Otros Activos Circulantes	0	0	Provisiones a Corto Plazo	0	0
Activo No Circulante	0	0	Otros Pasivos a Corto Plazo	0	0
Inversiones Financieras a Largo Plazo	0	0	Pasivo No Circulante	0	0
Derechos a Recibir Efectivo o Equivalentes a Largo Plazo	0	0	Cuentas por Pagar a Largo Plazo	0	0
Bienes Inmuebles, Infraestructura y Construcciones en Proceso	0	0	Documentos por Pagar a Largo Plazo	0	0
Bienes Muebles	0	0	Deuda Pública a Largo Plazo	0	0
Activos Intangibles	0	0	Pasivos Diferidos a Largo Plazo	0	0
Depreciación, Deterioro y Amortización Acumulada de Bienes	0	0	Fondos y Bienes de Terceros en Garantía y/o en Administración a Largo Plazo	0	0
Activos Diferidos	0	0	Provisiones a Largo Plazo	0	0
Estimación por Pérdida o Deterioro de Activos no Circulantes	0	0	HACIENDA PÚBLICA/ PATRIMONIO	0	145,733
Otros Activos no Circulantes	0	0	Hacienda Pública/Patrimonio Contribuido	0	0
			Aportaciones	0	0
			Donaciones de Capital	0	0
			Actualización de la Hacienda Pública / Patrimonio	0	0
			Hacienda Pública/Patrimonio Generado	0	145,733
			Resultados del Ejercicio (Ahorro / Desahorro)	0	122,162
			Resultados de Ejercicios Anteriores	0	23,571
			Revalúos	0	0
			Reservas	0	0
			Rectificaciones de Resultados de Ejercicios Anteriores	0	0
			Exceso o Insuficiencia en la Actualización de la Hacienda Pública/Patrimonio	0	0
			Resultado por Posición Monetaria	0	0
			Resultado por Tenencia de Activos no Monetarios	0	0

1196

Bajo protesta de decir verdad declaramos que los Estados Financieros y sus Notas son razonablemente correctos y responsabilidad del emisor

 C. MARIA ARACELI LEON CASTILLO
 PRESIDENTA DEL MPM

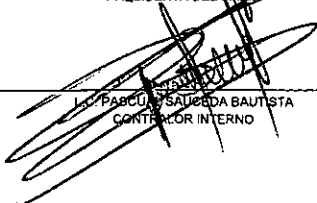
 LIC. PARQUE SAUCEDA BAUTISTA
 CONTADOR INTERNO

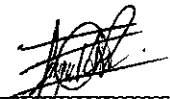
 LIC. ESMERALDA CASTILLO RIOS
 COORDINADORA GENERAL

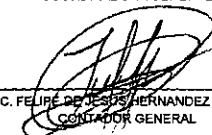
 LIC. FELIPE DE JESUS HERNANDEZ TORRES
 CONTADOR GENERAL

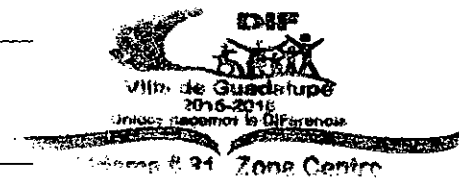

SISTEMA MUNICIPAL DIF
ESTADO DE SAN LUIS POTOSI
Estado de Cambios en la Situación Financiera
DEL 1 DE ENERO AL 31/DIC/2016
(Cifras en pesos y centavos)

	Origen	Aplicación
ACTIVO		\$10,697.19
ACTIVO CIRCULANTE		\$10,697.19
EFFECTIVO Y EQUIVALENTES		\$1,848.82
DERECHOS A RECIBIR EFECTIVO O EQUIVALENTES		\$8,848.37
ACTIVO NO CIRCULANTE		
BIENES MUEBLES		
ACTIVOS INTANGIBLES		
PASIVO	\$156,430.13	
PASIVO CIRCULANTE	\$156,430.13	
CUENTAS POR PAGAR A CORTO PLAZO	\$156,430.13	
PA MONIO		\$145,732.94
RESULTADOS DEL EJERCICIO (AHORRO/ DESAHORRO)		\$145,732.94
RESULTADOS DE EJERCICIOS ANTERIORES		\$23,570.72



C. MA. ARACELI LEOS CASTILLO
PRESIDENTA DEL SMDIF



LIC. ESMERALDA CASTILLO RIOS
COORDINADORA GENERAL



L.C. PASCUAL SAUCEDA BAUTISTA
CONTRALOR INTERNO

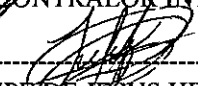

L.C. FELIPE DE JESUS HERNANDEZ TORRES
CONTADOR GENERAL

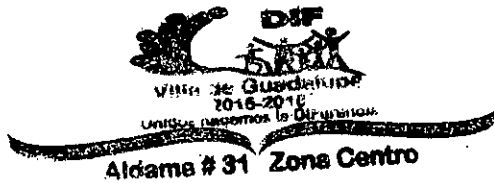

1197

Cuenta Pública 2016
Estado de Flujos de Efectivo
Del 1 de enero al 31 de diciembre de 2016 y 2015
(Pesos)

Ente Público:

SISTEMA MUNICIPAL DIF

Concepto	2014	2013	Concepto	2014	2013
Flujos de Efectivo de las Actividades de Operación			Flujos de Efectivo de las Actividades de Inversión		
Origen	1,382,986	1,616,613	Origen	0	0
Impuestos	0	0	Bienes Inmuebles, Infraestructura y Construcciones en Proceso	0	0
Cuotas y Aportaciones de Seguridad Social	0	0	Bienes Muebles	0	0
Contribuciones de mejoras	0	0	Otros Origenes de Inversión	0	0
Derechos	0	0	Aplicación	0	0
Productos de Tipo Corriente	0	0	Bienes Inmuebles, Infraestructura y Construcciones en Proceso	0	0
Aprovechamientos de Tipo Corriente	0	7,888	Bienes Muebles	0	0
Ingresos por Venta de Bienes y Servicios	27,240	24,805	Otras Aplicaciones de Inversión	0	0
Ingresos no Comprendidos en las Fracciones de la Ley de Ingresos Causados en Ejercicios Fiscales Anteriores Pendientes de Liquidación o Pago	0	0	Flujos Netos de Efectivo por Actividades de Inversión	0	0
Participaciones y Aportaciones	475,000	1,550,902	Flujo de Efectivo de las Actividades de Financiamiento		
Transferencias, Asignaciones y Subsidios y Otras Ayudas	845,000	6,000	Origen	0	0
Otros Origenes de Operación	35,746	27,018	Endeudamiento Neto	0	0
Aplicación	1,381,137	1,613,166	Interno	0	0
Servicios Personales	961,155	857,815	Externo	0	0
Materiales y Suministros	54,322	129,328	Otros Origenes de Financiamiento	0	0
Servicios Generales	160,429	186,443	Aplicación	0	0
Transferencias Internas y Asignaciones al Sector Público	0	0	Servicios de la Deuda	0	0
Transferencias al resto del Sector Público	0	0	Interno	0	0
Subsidios y Subvenciones	0	0	Externo	0	0
Ayudas Sociales	205,232	439,580	Otras Aplicaciones de Financiamiento	0	0
Pensiones y Jubilaciones	0	0	Flujos netos de Efectivo por Actividades de Financiamiento	0	0
Transferencias a Fideicomisos, Mandatos y Contratos Análogos	0	0	Incremento/Disminución Neta en el Efectivo y Equivalentes al Efectivo	1,849	3,447
Transferencias a la Seguridad Social	0	0	Efectivo y Equivalentes al Efectivo al inicio del Ejercicio	14,330	10,883
Donativos	0	0	Efectivo y Equivalentes al Efectivo al final del Ejercicio	16,178	14,330
Transferencias al Exterior	0	0			
Participaciones	0	0			
Aportaciones	0	0			
Convenios	0	0			
Otras Aplicaciones de Operación	0	0			
Flujos Netos de Efectivo por Actividades de Operación	1,849	3,447			

1198

Bajo protesta de decir verdad declaramos que los Estados Financieros y sus Notas son razonablemente correctos y responsabilidad del emisor

C. M. ARACELI LEEDS CASTILLO
PRESIDENTA DEL SMDF

L.C. PASCUAL S. CEDRA BAUTISTA
CONTRALOR INTERNO



LIC. ESMERALDA CASTILLO RIOS
COORDINADORA GENERAL

L.C. FELPE DE JESUS HERNANDEZ TORRES
CONTADOR GENERAL

SISTEMA MUNICIPAL DIF
ESTADO DE SAN LUIS POTOSI
Estado de Flujo de Efectivo
Del 1o de Enero AL 31/dic/2016
(Cifras en pesos y centavos)

	2016	2015
Flujos Netos de Efectivo de las Actividades de Operación		
ORIGEN:	\$1,382,986.25	\$1,616,612.63
Aprovechamientos de Tipo Corriente		\$7,888.01
Ingresos por Ventas de Bienes y Servicios Producidos	\$27,240.00	\$24,805.00
Participaciones y Aportaciones:	\$475,000.00	\$1,550,902.01
Transferencias, Asignaciones y Subsidios y Otras Ayudas	\$845,000.00	\$6,000.00
Otros Orígenes de Operación	\$35,746.25	\$27,017.61
APLICACIÓN:	\$1,381,137.43	\$1,613,165.74
Servicios Personales	\$961,154.57	\$857,815.06
Materiales y Suministros	\$54,322.05	\$129,327.96
Servicios Generales	\$160,428.92	\$186,443.10
Industria y Comercio	\$205,231.89	\$439,579.62
Flujos Netos de Efectivo por Actividades de Operación	\$1,848.82	\$3,446.89
Flujos Netos de Efectivo de las Actividades de Inversión		
ORIGEN:		
APLICACIÓN:		
Flujos Netos de Efectivo por Actividades de Inversión		
Flujos Netos de Efectivo de las Actividades de Financiamiento		
ORIGEN:		
APLICACIÓN:		
Flujos Netos de Efectivo por Actividades de Financiamiento		
Incremento Neto en el Efectivo y Equivalentes al Efectivo:	\$1,848.82	\$3,446.89
Efectivo y Equivalentes al Efectivo al Inicio del Ejercicio	\$14,329.59	\$10,882.70
Efectivo y Equivalentes al Efectivo al Final del Ejercicio	\$16,178.41	\$14,329.59

C. MA. ARACELI LEOS CASTILLO
PRESIDENTA DEL SMDIF

LIC. ESMERALDA CASTILLO RIOS
COORDINADORA GENERAL

L.C. PAUCUAL SAUCEDA BAUTISTA
CONTRALOR INTERNO

L.C. FELIPE DE JESUS HERNANDEZ TORRES
CONTADOR GENERAL

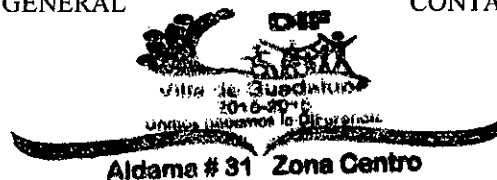

SISTEMA MUNICIPAL DIF
ESTADO DE SAN LUIS POTOSI
Estado de Flujo de Efectivo
Del 1o de Enero AL 31/dic/2016
(Cifras en pesos y centavos)

2016

2015

1200



**SISTEMA MUNICIPAL PARA EL DESARROLLO INTEGRAL DE LA FAMILIA
MUNICIPIO DE VILLA DE GUADALUPE EN EL ESTADO DE SAN LUIS POTOSI**

**NOTAS A LOS ESTADOS FINANCIEROS CONSOLIDADOS EJERCICIO DEL
01 DE ENERO AL 31 DE DICIEMBRE DE 2016**

Con fundamento en los Art. 46 y Art. 49 de la Ley General de Contabilidad Gubernamental, hago entrega de las Notas a los Estados Financieros cuyos rubros así lo requieren por ser de gran importancia y reelevancia para el ejercicio del 01 de Enero al 31 de Diciembre de 2016.

I. INFORMACIÓN CONTABLE

1) Notas al Estado de Situación Financiera

ACTIVO

Efectivo y Equivalentes

Efectivo esta constituido por moneda de curso legal y se encuentra a su valor nominal proveniente de la Fuente de Ingresos recaudada y Gestionada por el Sistema Municipal para el Desarrollo Integral de la Familia del Municipio de Villa de Guadalupe. Dentro del Activo Circulante en la cuenta de Efectivo para el mes de Diciembre de 2016 existe un saldo de **\$7,500.00** que corresponden a efectivo por concepto de Fondo Revolvente de la cuenta fiscal de Santander cuenta número 65-505627593 del Sistema Municipal para el Desarrollo Integral de la Familia del Municipio de Villa de Guadalupe, fondo creado para cubrir gastos necesarios e indispensables para la Asistencia Social lo cual se hizo de conocimiento a la Junta de Gobierno y quedo asentada y aprobada en el Acta de la Primera Sesión Extraordinaria de la Junta de Gobierno con fecha del día 16 de Octubre de 2015; la cantidad de **\$8,678.41** (ocho mil seiscientos setenta y ocho pesos 41/100 M.N.) que corresponden al recurso disponible en bancos al día 31 de Diciembre de 2016 del Sistema Municipal para el Desarrollo Integral de la Familia del Municipio de Villa de Guadalupe los cuales serán utilizados para cubrir todos y cada unos de los compromisos que **provienen del presupuesto de Egresos 2016** y esta conformado por:

Sistema Municipal para el Desarrollo Integral de la Familia Cta. 65-505627593

1201

8,678.41

TOTAL EFECTIVO Y EQUIVALENTES

8,678.41

Derechos a recibir Efectivo y Equivalentes y Bienes o Servicios a Recibir

Concentra los Derechos a favor del Sistema Municipal para el Desarrollo Integral de la Familia del Municipio de Villa de Guadalupe correspondiente a **Deudores Diversos por Cobrar a corto plazo** por la cantidad de **\$40,691.38** al 31 de Diciembre de 2016 los cuáles se integran de la siguiente manera:

DEUDORES DIVERSOS POR COBRAR A CORTO PLAZO	40,691.38
DEUDORES 2012-2013	
--ANA YUDITH PUENTE BLANCO	-501.28
--SUBSIDIO PARA EL EMPLEO	41,192.66

Referente a la cantidad de **\$-501.28** proveniente del saldo de **cuentas por cobrar al 31 de Diciembre del año 2015** y recibido al inicio de mi gestión se intento llevar acabo la depuración y /o corrección a dicho saldo pero por cuestiones de respaldo y justificación fue imposible.

En lo que respecta a la cuenta de **Otros Derechos a recibir en Efectivo o Equivalentes** por la cantidad de **\$40,691.38** estos derivan de estímulos fiscales por concepto de **Credito al Salario 2016** acumulado al 31 de Diciembre de 2016 cuyo saldo a favor se acreditara posteriormente contra el ISR retenciones por Salarios para el ejercicio correspondiente.

Bienes Muebles, Inmuebles e Intangibles

Las Inversiones en Inmuebles y Muebles, representan con el transcurso del Tiempo, un gasto por aquellas cantidades que no son susceptibles de recuperación. Tanto estos activos como los intangibles tienen como objeto el de generar **eficios, económicos o sociales**. Independientemente de que el ente público tenga fines exclusivamente **gubernamentales**, genera algún beneficio.

Se anexa concentrado de bienes Muebles e Inmuebles:

MOBILIARIO Y EQUIPO DE ADMINISTRACIÓN	64,726.35
MOBILIARIO Y EQUIPO EDUCACIONAL Y RECREATIVO	4,439.00
VEHICULOS Y EQUIPO DE TRANSPORTE	155,000.00
SOFTWARE	5,000.00
TOTAL ACTIVO	229,165.35

1202

PASIVO

Cuentas por pagar a Corto Plazo

Son los compromisos adquiridos con los proveedores por las obligaciones a cargo del del Sistema Municipal para el Desarrollo Integral de la Familia del Municipio de Villa de Guadalupe con motivo de las adquisiciones de materiales e insumos así como la prestación de Servicios para la operación del Municipio cuya finalidad es la de dar atención y cubrir las necesidades de la ciudadanía en general, atendiendo en todo momento los compromisos de pago establecidos en los contratos de compra - venta y prestación de servicios necesarios e indispensables para el progreso del Municipio.

RETENCIONES Y CONTRIBUCIONES POR PAGAR A CORTO PLAZO

212,214.23

TOTAL CUENTAS POR PAGAR A CORTO PLAZO

212,214.23

PROVEEDORES POR PAGAR A CORTO PLAZO

Correspondiente a **Proveedores por Pagar a Corto Plazo** la contabilidad arroja la cantidad de \$ 0.00 por concepto de gastos indispensables para la Asistencia Social y el buen funcionamiento del Municipio de Villa de Guadalupe. Los gastos fueron registrados mediante momentos contables y al 31 de Diciembre de 2016 ya se encuentran devengados y pagados en su totalidad0

RETENCIONES Y CONTRIBUCIONES POR PAGAR A CORTO PLAZO

En lo que respecta a la cuenta de **Retenciones y Contribuciones por Pagar a corto plazo** la contabilidad arrojo un saldo al 30 de Septiembre de 2015 por la cantidad de \$158,952.13 que corresponden a adeudos no pagados por Administraciones pasadas afectando actualmente la situación financiera del Sistema Municipal para el Desarrollo Integral de la Familia del Municipio de Villa de Guadalupe y que tomando en cuenta los compromisos y obligaciones que tiene el Municipio de Villa de Guadalupe al día de hoy ha sido imposible dar cumplimiento al pago de dicho concepto esto derivado y como consecuencia de los mismos compromisos contraídos en administraciones anteriores por Retenciones y Contribuciones por Pagar a Corto Plazo así como por los compromisos establecidos en el Presupuesto de Egresos 2016. Y que por la falta de solvencia para cumplir con dicha obligación fiscal se llevará acabo un analisis y planerá el procedimiento para cumplir con dichas obligaciones contraídas. Y que al día 31 de Diciembre de 2016 arroja en el Estado de Situación Financiera dentro de la cuenta de Retenciones y Contribuciones por pagar a Corto Plazo la cantidad de \$212,2124.23. Le comento que ya se tuvo un acercamiento con la SHCP para definir dicha situación.

2117	212,214.23
2117-01	436.20
2117-03	61,992.90
2117-04	149,785.13

1203

Correspondiente a **Otros documentos por Pagar a Corto Plazo** no existe deuda para dicho concepto y la contabilidad arroja la cantidad de **\$0.00**.

PATRIMONIO

El Patrimonio que arroja el Estado de Situación Financiera al **30 de Septiembre de 2015** se integra de un **Patrimonio Generado** por cantidad de **\$214,376.35** de un resultado del ejercicio por desahorro con cantidad de **\$ -30,428.29** y **resultados de ejercicios anteriores** por la cantidad de **\$-83,087.29** que corresponden al del Sistema Municipal para el Desarrollo Integral de la Familia del Municipio de Villa de Guadalupe dando un total en la **Hacienda Pública por Patrimonio Generado** la cantidad de **\$100,860.77**.

El Patrimonio que arroja el Estado de Situación Financiera al 31 de Diciembre de 2016 se integra de **Patrimonio Generado** por cantidad de **\$214,376.35**, un **resultado del ejercicio por desahorro** con cantidad de **\$ -145,732.94** y **resultados de ejercicios anteriores** por la cantidad de **\$-106,658.01** que corresponden al Sistema Municipal para el Desarrollo Integral de la Familia del Municipio de Villa de Guadalupe dando como total en la **Hacienda Pública por Patrimonio Generado** la cantidad de **-38,014.60**.

PATRIMONIO

HACIENDA PÚBLICA /PATRIMONIO GENERADO	\$214,376.35
RESULTADO DEL EJERCICIO (DESAHORRO)	-\$145,732.94
RESULTADOS DE EJERCICIOS ANTERIORES	-\$106,658.01
Suma HACIENDA PÚBLICA /PATRIMONIO GENERADO	-\$38,014.60
AL DE PATRIMONIO	-\$38,014.60

1204

NOTAS AL ESTADO DE ACTIVIDADES

Ingresos de Gestión

La Estimación de Ingresos Total del ejercicio 2016 para el Sistema Municipal para el Desarrollo Integral de la Familia del Municipio de Villa de Guadalupee es por la cantidad de **\$1,808,000.00** con un avance de recaudación del 74.52% al 31 de Diciembre de 2016 del total de la Estimativa de Ingresos quedando de la siguiente manera:

Indetec v6.35
6SACG37A0

ESTADO DE SAN LUIS POTOSI

ESTADO ANALÍTICO DE INGRESOS PRESUPUESTALES AL 31/dic/2016 (Cuentas con movimiento) (Cifras en pesos y centavos)

Fuente de Ingresos

LEY DE INGRESOS ESTIMAD

Ingresos por ventas de bienes y servicios de organismos descentralizados

UBR 50,000

Participaciones

Aportación Municipal 1,658,000

Transferencias Internas y Asignaciones al Sector Público

SUBSIDIOS MUNICIPALES S.M.D.I.F. 0

APORTACIONES DIF ESTATAL 100,000

1205

El Presupuesto para el Sistema Municipal para el Desarrollo Integral de la Familia del Municipio de Villa de Guadalupe para el ejercicio 2016 es por la cantidad de **\$1,808,000.00** y los resultados del Ejercicio Presupuestal que arroja el SACG para el mes de Diciembre de 2016 es de la siguiente manera:

ESTADO DEL EJERCICIO DEL PRESUPUESTO POR CAPÍTULO DEL GASTO
SISTEMA MUNICIPAL DIF

ESTADO DE SAN LUIS POTOSI
Asignación Presupuestal Anual de Egresos al 31/dic/2016
(Cifras en pesos y centavos)

Objeto del Gasto

SERVICIOS PERSONALES

REMUNERACIONES AL PERSONAL DE CARÁCTER PERMANENTE

SUELDO BASE 881,962.80

REMUNERACIONES AL PERSONAL DE CARÁCTER TRANSITORIO

HONORARIOS ASIMILABLES A SALARIOS 21,763.80

REMUNERACIONES ADICIONALES Y ESPECIALES

PRIMA QUINQUENAL POR AÑOS DE SERVICIO 4417.80

PRIMA VACACIONAL 18,366.62

GRATIFICACIÓN DE FIN DE AÑO 10,913.06

REMUNERACIONES POR HORAS EXTRAORDINARIAS 0.00

COMPENSACIÓN POR SERVICIOS EVENTUALES 18,200.00

OTRAS PRESTACIONES SOCIALES Y ECONOMICAS

INDEMNIZACIONES Y LIQUIDACIONES POR RETIRO Y HABER 5,530.49

MATERIALES Y SUMINISTROS

MATERIALES DE ADMINISTRACIÓN, EMISIÓN DE DOCUMENT

MATERIALES, ÚTILES Y EQUIPOS MENORES DE OFICINA 11352.01

MATERIALES Y ÚTILES DE IMPRESIÓN Y REPRODUCCIÓN 0.00

MATERIALES, ÚTILES Y EQUIPOS MENORES DE TECNOLOGÍA 2,778.00

MATERIAL IMPRESO E INFORMACIÓN DIGITAL 0.00

MATERIAL DE LIMPIEZA 0.00

ALIMENTOS Y UTENSILIOS

ALIMENTACIÓN EN OFICINAS O LUGARES DE TRABAJO 0.00

UTENSILIOS PARA EL SERVICIO DE ALIMENTACIÓN 0.00

MATERIALES Y ARTÍCULOS DE CONSTRUCCIÓN Y DE REPAR

MATERIAL ELÉCTRICO Y ELECTRÓNICO 0.00

MATERIALES COMPLEMENTARIOS 0.00

PRODUCTOS QUÍMICOS, FARMACÉUTICOS Y DE LABORATORI

MEDICINAS Y PRODUCTOS FARMACÉUTICOS 0.00

COMBUSTIBLES, LUBRICANTES Y ADITIVOS

COMBUSTIBLES, LUBRICANTES Y ADITIVOS 39,412.24

HERRAMIENTAS, REFACCIONES Y ACCESORIOS MENORES

REFACCIONES Y ACCESORIOS MENORES DE EDIFICIOS 0.00

REFACCIONES Y ACCESORIOS MENORES DE EQUIPO DE CÓMP 0.00

REFACCIONES Y ACCESORIOS MENORES DE EQUIPO DE TRAN 779.80

SERVICIOS GENERALES

SERVICIOS BÁSICOS

ENERGÍA ELÉCTRICA 0.00

TELEFONÍA TRADICIONAL 18,519.00

1206

SERVICIOS DE ACCESO DE INTERNET, REDES Y PROCESAMI	0.00
SERVICIOS FINANCIEROS, BANCARIOS Y COMERCIALES	
SERVICIOS FINANCIEROS Y BANCARIOS	4,590.12
SEGURO DE BIENES PATRIMONIALES	
SERVICIOS DE INSTALACIÓN, REPARACIÓN, MANTENIMIEN	
REPARACIÓN Y MANTENIMIENTO DE EQUIPO DE TRANSPORTE	2,214.96
SERVICIOS DE JARDINERÍA Y FUMIGACIÓN	1,500.00
SERVICIOS DE COMUNICACIÓN SOCIAL Y PUBLICIDAD	
DIFUSIÓN POR RADIO, TELEVISIÓN Y OTROS MEDIOS DE M	0.00
SERVICIOS DE TRASLADO Y VIÁTICOS	
VIÁTICOS EN EL PAÍS	23,554.60
SERVICIOS OFICIALES	
GASTOS DE CEREMONIAL	0.00
GASTOS DE ORDEN SOCIAL Y CULTURAL	98,098.00
OTROS SERVICIOS GENERALES	
SERVICIOS FUNERARIOS Y DE CEMENTERIOS	0.00
IMPUESTOS Y DERECHOS	0.00
OTRAS CONTRIBUCIONES DERIVADAS DE UNA RELACIÓN LAB	0.00
AS, MULTAS, ACCESORIOS Y ACTUALIZACIONES	0.00
<hr/>	
TRANSFERENCIAS, ASIGNACIONES, SUBSIDIOS Y OTRAS AY	
AYUDAS SOCIALES	
AYUDAS SOCIALES A PERSONAS	205,231.89
<hr/>	
BIENES MUEBLES, INMUEBLES E INTANGIBLES	
MOBILIARIO Y EQUIPO DE ADMINISTRACIÓN	
MUEBLES DE OFICINA Y ESTANTERÍA	0.00
EQUIPO DE CÓMPUTO Y DE TECNOLOGÍAS DE LA INFORMACI	0.00
ACTIVOS INTANGIBLES	
SOFTWARE	0.00

1207

NOTAS DE GESTIÓN ADMINISTRATIVA

EL Organismo Público Descentralizado al Sistema Municipal para el Desarrollo Integral de la Familia del Municipio de Villa de Guadalupe, es de orden público e interés social, y tiene por objeto establecer las bases y procedimientos del Sistema Estatal de Asistencia Social que coordina la prestación de los servicios asistenciales en la Entidad. En la medida de sus posibilidades presupuestales, proporciona servicios de asistencia social, encaminados a la protección y ayuda de personas, familias o grupos en situación vulnerable, en tanto superen su condición de desventaja, abandono o desprotección física, mental, jurídica, social o cultural y puedan procurar por sí mismos su bienestar biopsicosocial, de tal forma que estén en condiciones de reintegrarse a la sociedad.

PANORAMA ECONÓMICO Y FINANCIERO. Por el ejercicio que concluye, se aplicaron diversas políticas para la recaudación de los diferentes ingresos, derechos, aprovechamientos, etc.; así mismo se recibieron las Aportaciones Municipales y Estatales, que fueron aplicados a las necesidades que la sociedad demanda. **PREPARACIÓN DE LOS ESTADOS FINANCIEROS.** Estos se realizan de acuerdo a la normatividad emitida por el CONAC así como los postulados básicos de contabilidad gubernamental, de acuerdo a la Ley General de Contabilidad Gubernamental y al Manual Único de Contabilidad Gubernamental para las Dependencias y Entidades Públicas del Estado de San Luis Potosí. El ingreso se debe considerar cuando exista jurídicamente el derecho de cobro. Los gastos se consideran devengados desde el momento que se formalizan las acciones, mediante la recepción de los servicios o bienes a satisfacción, independientemente de la fecha de pago.

POLÍTICAS DE CONTABILIDAD SIGNIFICATIVA. Se realizó la depuración parcial de la cuenta de Acreedores Diversos y Proveedores, así mismo la conciliación físico contable de los bienes muebles, aplicando las reclasificaciones correspondientes; se dará continuidad para el siguiente ejercicio. **REPORTE ANALÍTICO DEL ACTIVO** De acuerdo a la normatividad vigente, para los Municipio a la fecha no es aplicable la depreciación de los activos fijos. **RESPONSABILIDAD SOBRE LA PRESENTACIÓN RAZONABLE DE LA INFORMACIÓN CONTABLE.** Esta se presenta debidamente firmada en cada página, incluyendo la leyenda "Bajo protesta de decir verdad declaramos que los Estados Financieros y sus notas, son razonablemente correctos y son responsabilidad del emisor.

Los Estados Financieros y Presupuestarios que emanan de la Contabilidad Gubernamental se llevaron a cabo en apego a lo estipulado en la Ley General de Contabilidad Gubernamental conforme a las normas, criterios y principios técnicos emitidos por el consejo y las disposiciones legales aplicables dando total transparencia en cuanto a las operaciones de Ingresos y Egresos que se manejan en este Sistema Municipal para el Desarrollo Integral de la Familia. Así mismo se ha dado cabal cumplimiento con la entrega de la Información Financiera y Presupuestaria hasta el mes de Diciembre de 2016 ante la Auditoría Superior del Estado de San Luis Potosí.

C. MA ARACELI LEOS CASTILLO

PRESIDENTA DEL SMDIF

LIC. ESMERALDA CASTILLO RÍOS

COORDINADORA GENERAL DEL SMDIF

L.C. PASCUAL BAUCEDA BAUTISTA

CONTRALOR INTERNO DEL SMDIF

L.C. FELIPE DE JESUS HERNANDEZ TORRES

CONTADOR GENERAL



1208

Cuenta Pública 2016
Estado Analítico del Activo
Del 1 de enero al 31 de diciembre de 2016
(Pesos)

Ente Público: _____

SISTEMA MUNICIPAL DIF

Concepto	Saldo Inicial 1	Cargos del Periodo 2	Abonos del Periodo 3	Saldo Final 4=(1+2-3)	Variación del Periodo 5=(4-1)
ACTIVO					
Activo Circulante	46,173	2,723,570	2,712,873	56,870	10,697
Efectivo y Equivalentes	14,330	1,367,482	1,365,633	16,178	1,849
Derechos a Recibir Efectivo o Equivalentes	31,843	1,356,088	1,347,240	40,691	8,848
Derechos a Recibir Bienes o Servicios	0	0	0	0	0
Inventarios	0	0	0	0	0
Almacenes	0	0	0	0	0
Estimación por Pérdida o Deterioro de Activos Circulantes	0	0	0	0	0
Otros Activos Circulantes	0	0	0	0	0
Activo No Circulante	229,165	0	0	229,165	0
Inversiones Financieras a Largo Plazo	0	0	0	0	0
Derechos a Recibir Efectivo o Equivalentes a Largo Plazo	0	0	0	0	0
Bienes Inmuebles, Infraestructura y Construcciones en Proceso	0	0	0	0	0
Bienes Muebles	224,165	0	0	224,165	0
Activos Intangibles	5,000	0	0	5,000	0
Depreciación, Deterioro y Amortización Acumulada de Bienes	0	0	0	0	0
Activos Diferidos	0	0	0	0	0
Estimación por Pérdida o Deterioro de Activos no Circulantes	0	0	0	0	0
Otros Activos no Circulantes	0	0	0	0	0
TOTAL DEL ACTIVO	275,338	2,723,570	2,712,873	286,035	10,697

1200

Bajo protesta de decir verdad declaramos que los Estados Financieros y sus Notas son razonablemente correctos y responsabilidad del emisor

C. MA. ARACELI LEOS CASTILLO
PRESIDENTA DEL SMDIF

L.C. PASCUAL SAUCEDA BAUTISTA
CONTRADOR INTERNO

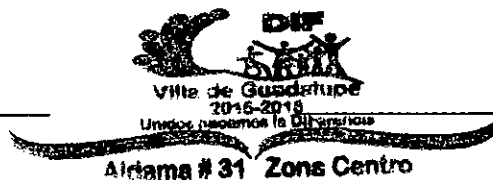

LIC. ESMERALDA CASTILLO RIOS
COORDINADORA GENERAL

L.C. FELIPE DE JESUS HERNANDEZ TORRES
CONTADOR GENERAL

SISTEMA MUNICIPAL DIF
ESTADO DE SAN LUIS POTOSI
Estado Analítico del Activo
Del 2 enero al 31 diciembre 2016

<u>CONCEPTO</u>	Saldo Inicial 1	Cargos del Periodo 2	Abonos del Periodo 3	Saldo Final 4=(1+2-3)	Variación del Periodo (4-1)
ACTIVO	275,337.95	2,723,570.37	2,712,873.18	286,035.14	10,697.19
ACTIVO CIRCULANTE	46,172.60	2,723,570.37	2,712,873.18	56,869.79	10,697.19
EFFECTIVO Y EQUIVALENTES	14,329.59	1,367,482.00	1,365,633.18	16,178.41	1,848.82
DERECHOS A RECIBIR EFFECTIVO O EQUIVALENTES	31,843.01	1,356,088.37	1,347,240.00	40,691.38	8,848.37
ACTIVO NO CIRCULANTE	229,165.35	0.00	0.00	229,165.35	0.00
BIENES MUEBLES	224,165.35	0.00	0.00	224,165.35	0.00
ACTIVOS INTANGIBLES	5,000.00	0.00	0.00	5,000.00	0.00

C. MA. ARACELI LEOS CASTILLO
PRESIDENTA DEL SMDIF

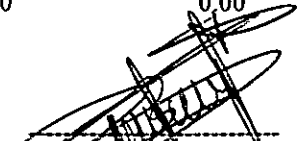

LIC. ESMERALDA CASTILLO RIOS
COORDINADORA GENERAL

L.C. PASCUAL SAUCEDA BAUTISTA
CONTRALOR INTERNO

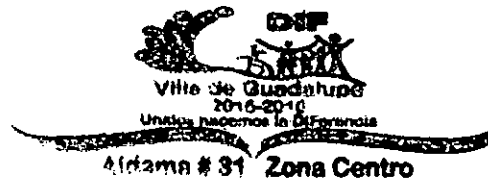
L.C. FELIPE DE JESUS HERNANDEZ TORRES
CONTADOR GENERAL

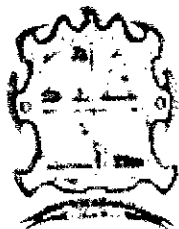

1210



CUENTA PÚBLICA DEL MUNICIPIO (TOMO 2)

II. INFORMACION PRESUPUESTARIA

MUNICIPIO VILLA DE GUADALUPE, SLP

Cuenta Pública 2016
SISTEMA MUNICIPAL-DIF
 Estado Analítico de Ingresos
 Del 1 de enero al 31 de diciembre de 2016

Rubro de Ingresos	Ingreso					Diferencia (6=5-1)
	Estimado	Ampliaciones y Reducciones	Modificado	Devengado	Recaudado	
	(1)	(2)	(3=1+2)	(4)	(5)	
Impuestos	0	0	0	0	0	0
Cuotas y Aportaciones de Seguridad Social	0	0	0	0	0	0
Contribuciones de Mejoras	0	0	0	0	0	0
Derechos	0	0	0	0	0	0
Productos	0	0	0	0	0	0
Corriente	0	0	0	0	0	0
Capital	0	0	0	0	0	0
Aprovechamientos	0	0	0	0	0	0
Corriente	0	0	0	0	0	0
Capital	0	0	0	0	0	0
Ingresos por Ventas de Bienes y Servicios	50,000	0	50,000	27,240	27,240	0
Participaciones y Aportaciones	1,658,000	-1,183,000	475,000	475,000	475,000	0
Transferencias, Asignaciones, Subsidios y Otras Ayudas	100,000	1,183,000	1,283,000	845,000	845,000	745,000
Ingresos Derivados de Financiamientos	0	0	0	0	0	0
Total	1,808,000	0	1,808,000	1,347,240	1,347,240	
				Ingresos excedentes ¹		745,000

Estado Analítico de Ingresos Por Fuente de Financiamiento	Ingreso					Diferencia (6=5-1)
	Estimado	Ampliaciones y Reducciones	Modificado	Devengado	Recaudado	
	(1)	(2)	(3=1+2)	(4)	(5)	
Ingresos del Gobierno	1,658,000	-1,183,000	475,000	475,000	475,000	0
Impuestos	0	0	0	0	0	0
Contribuciones de Mejoras	0	0	0	0	0	0
Derechos	0	0	0	0	0	0
Productos	0	0	0	0	0	0
Corriente	0	0	0	0	0	0
Capital	0	0	0	0	0	0
Aprovechamientos	0	0	0	0	0	0
Corriente	0	0	0	0	0	0
Capital	0	0	0	0	0	0
Participaciones y Aportaciones	1,658,000	-1,183,000	475,000	475,000	475,000	0
Transferencias, Asignaciones, Subsidios y Otras Ayudas	0	0	0	0	0	0
Ingresos de Organismos y Empresas	150,000	1,183,000	1,333,000	872,240	872,240	745,000
Cuotas y Aportaciones de Seguridad Social	0	0	0	0	0	0
Ingresos por Ventas de Bienes y Servicios	50,000	0	50,000	27,240	27,240	0
Transferencias, Asignaciones, Subsidios y Otras Ayudas	100,000	1,183,000	1,283,000	845,000	845,000	745,000
Ingresos derivados de financiamiento	0	0	0	0	0	0
Ingresos Derivados de Financiamientos	0	0	0	0	0	0
Total	1,808,000	0	1,808,000	1,347,240	1,347,240	
				Ingresos excedentes ¹		745,000

¹ Los ingresos excedentes se presentan para efectos de cumplimiento de la Ley General de Contabilidad Gubernamental y el importe reflejado debe ser siempre mayor a cero

121

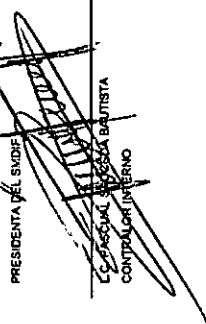

C. MARIA ARACE LEON CASTILLO
PRESIDENTA DEL SVDIF

C. ROSALBA ROSA BAUTISTA
CONTRALORA INTERNO

LIC. ESMERALDA CASTILLO RIOS
COORDINADORA GENERAL

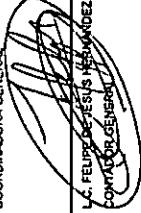
LIC. FELIPE CESAR HERNANDEZ TORRES
CONTRALOR GENERAL

SISTEMA MUNICIPAL DIF
ESTADO DE SAN LUIS POTOSI
ESTADO ANALÍTICO DE INGRESOS
AL 31/dic/2016
(Cifras en pesos y centavos)

Rubros de los Ingresos	Ingreso					Diferencia
	Estimado	Ampliaciones y Reducciones	Modificado	Devengado	Recaudado	
	(1)	(2)	(3=1+2)	(4)	(5)	
Ingresos por Ventas de Bienes y Servicios	50,000.00	0.00	50,000.00	27,240.00	27,240.00	
Participaciones y aportaciones	1,658,000.00	-1,183,000.00	475,000.00	475,000.00	475,000.00	
Transferencias, Asignaciones, Subsidios y otras Ayudas	100,000.00	1,183,000.00	1,283,000.00	845,000.00	845,000.00	745,000.00
Total	1,808,000.00		1,808,000.00	1,347,240.00	1,347,240.00	
				Ingresos Excedentes		745,000.00

Estado Analítico de Ingresos Por Fuente de Financiamiento	Ingreso					Diferencia
	Ingresos Estimado	Ampliaciones y Reducciones	Ingresos Modificado	Ingresos Devengado	Ingresos Recaudado	
	(1)	(2)	(3=2+1)	(4)	(5)	
Ingresos del Gobierno	1,658,000.00	-1,183,000.00	475,000.00	475,000.00	475,000.00	
Participaciones y Aportaciones	1,658,000.00	-1,183,000.00	475,000.00	475,000.00	475,000.00	
Ingresos de Organismos y Empresas	150,000.00	1,183,000.00	1,333,000.00	872,240.00	872,240.00	745,000.00
Ingresos por Ventas de Bienes y Servicios	50,000.00	0.00	50,000.00	27,240.00	27,240.00	
Transferencias, Asignaciones y Subsidios	100,000.00	1,183,000.00	1,283,000.00	845,000.00	845,000.00	745,000.00
Total	1,808,000.00	0.00	1,808,000.00	1,347,240.00	1,347,240.00	
				Ingresos Excedentes		745,000.00

Bajo protesta de decir verdad declaramos que los Estados Financieros y sus notas, son razonablemente correctos y son responsabilidad del emi



C. MA. ARACELI LEOS CASTILLO
PRESIDENTA DEL SMDIF

L.C. PASCUAL SAUCEDA BAUTISTA
CONTRALOR INTERNO

LIC. ESMERALDA CASTILLO RIOS
COORDINADORA GENERAL

L.C. FELIPE DE JESUS HERNANDEZ TORRES
CONTADOR GENERAL

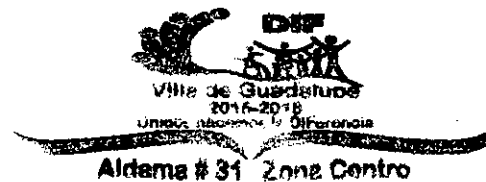
1213



SISTEMA MUNICIPAL DIF
ESTADO DE SAN LUIS POTOSI
ESTADO ANALÍTICO DE INGRESOS PRESUPUESTALES
AL 31/dic/2016
(Cifras en pesos y centavos)

FUENTE DEL INGRESOS POR RUBR	Ley de		Modificado (1)	Devengado	Recaudado (2)	Avance de Recaudación Recaudación/Estimación 2 / 1
	Ingresos Estimada	+Ampliaciones -Reducciones				
7 INGRESOS POR VENTAS DE BIENES Y SERVICIOS	50,000.00		50,000.00	27,240.00	27,240.00	54.48%
8 PARTICIPACIONES Y APORTACIONES	1,658,000.00	-1,183,000.00	475,000.00	475,000.00	475,000.00	100.00%
9 TRANSFERENCIAS, ASIGNACIONES Y SUBSIDIOS	100,000.00	1,183,000.00	1,283,000.00	845,000.00	845,000.00	65.86%
TOTAL DEL INGRESOS	1,808,000.00	0.00	1,808,000.00	1,347,240.00	1,347,240.00	74.52%
OTROS INGRESOS						
VII INGRESOS POR VENTAS DE BIENES Y SERVICIOS	50,000.00		50,000.00	27,240.00	27,240.00	54.48%
VIII PARTICIPACIONES Y APORTACIONES	1,658,000.00	-1,183,000.00	475,000.00	475,000.00	475,000.00	100.00%
IX TRANSFERENCIAS, ASIGNACIONES Y SUBSIDIOS	100,000.00	1,183,000.00	1,283,000.00	845,000.00	845,000.00	65.86%
SUBTOTAL OTROS INGRESOS	1,808,000.00	0.00	1,808,000.00	1,347,240.00	1,347,240.00	74.52%

1214

ESTADO DE SAN LUIS POTOSÍ
Asignación Presupuestal Anual de Egresos al 31/dic/2016
(Cifras en pesos y centavos)

Tipo de Gasto:(Total)

Objeto del Gasto	PRESUPUESTO						Comprometido		Presupuesto		Cuentas	
	PRESUPUESTO DE EGRESOS			Disponible para			No	Sin	Ejercido	Pagado	por Pagar	
	Aprobado	Ampliaciones	Reducciones	Modificado	Comprometido	Comprometer	Devengado	Devengar				
SERVICIOS PERSONALES	905,000.00	256,732.62	54,566.25	1,107,166.37	1,072,990.08	34,176.29	1,072,990.08	-0.00	34,176.29	961,154.57	961,154.57	111,835.51
REMUNERACIONES AL PERSONAL DE CARÁCTER PERMANENTE	700,000.00	199,000.00	0.00	899,000.00	881,962.80	17,037.20	881,962.80	-0.00	17,037.20	881,962.80	881,962.80	0.00
SUELDO BASE	700,000.00	199,000.00	0.00	899,000.00	881,962.80	17,037.20	881,962.80	-0.00	17,037.20	881,962.80	881,962.80	0.00
REMUNERACIONES AL PERSONAL DE CARÁCTER TRANSITORIO	35,000.00	0.00	10,000.00	25,000.00	21,763.80	3,236.20	21,763.80	0.00	3,236.20	21,763.80	21,763.80	0.00
HONORARIOS ASIMILABLES A SALARIOS	35,000.00	0.00	10,000.00	25,000.00	21,763.80	3,236.20	21,763.80	0.00	3,236.20	21,763.80	21,763.80	0.00
REMUNERACIONES ADICIONALES Y ESPECIALES	135,000.00	57,732.62	15,566.25	177,166.37	163,732.99	13,433.38	163,732.99	0.00	13,433.38	51,897.48	51,897.48	111,835.51
PRIMA QUINQUENAL POR AÑOS DE SERVICIOS EFECTIVOS P	0.00	4,417.80	0.00	4,417.80	4,417.80	0.00	4,417.80	0.00	0.00	4,417.80	4,417.80	0.00
PRIMA VACACIONAL	20,000.00	566.25	0.00	20,566.25	18,366.62	2,199.63	18,366.62	0.00	2,199.63	18,366.62	18,366.62	0.00
GRATIFICACIÓN DE FIN DE AÑO	80,000.00	42,748.57	0.00	122,748.57	122,748.57	0.00	122,748.57	0.00	0.00	10,913.06	10,913.06	111,835.51
REMUNERACIONES POR HORAS EXTRAORDINARIAS	10,000.00	0.00	9,566.25	433.75	0.00	433.75	0.00	0.00	433.75	0.00	0.00	0.00
COMPENSACIÓN POR SERVICIOS EVENTUALES	25,000.00	10,000.00	6,000.00	29,000.00	18,200.00	10,800.00	18,200.00	0.00	10,800.00	18,200.00	18,200.00	0.00
OTRAS PRESTACIONES SOCIALES Y ECONOMICAS	35,000.00	0.00	29,000.00	6,000.00	5,530.49	469.51	5,530.49	0.00	469.51	5,530.49	5,530.49	0.00
INDEMNIZACIONES Y LIQUIDACIONES POR RETIRO Y HABER	35,000.00	0.00	29,000.00	6,000.00	5,530.49	469.51	5,530.49	0.00	469.51	5,530.49	5,530.49	0.00
MATERIALES Y SUMINISTROS	220,000.00	0.00	106,167.53	113,832.47	54,322.05	59,510.42	54,322.05	-0.00	59,510.42	54,322.05	54,322.05	0.00
MATERIALES DE ADMINISTRACIÓN, EMISIÓN DE DOCUMENT	48,000.00	0.00	18,649.20	29,350.80	14,130.01	15,220.79	14,130.01	-0.00	15,220.79	14,130.01	14,130.01	0.00
MATERIALES, ÚTILES Y EQUIPOS MENORES DE OFICINA	20,000.00	0.00	1,649.20	18,350.80	11,352.01	6,998.79	11,352.01	-0.00	6,998.79	11,352.01	11,352.01	0.00
MATERIALES Y ÚTILES DE IMPRESIÓN Y REPRODUCCIÓN	8,000.00	0.00	5,000.00	3,000.00	0.00	3,000.00	0.00	0.00	3,000.00	0.00	0.00	0.00
MATERIALES, ÚTILES Y EQUIPOS MENORES DE TECNOLOGÍA	5,000.00	0.00	0.00	5,000.00	2,778.00	2,222.00	2,778.00	0.00	2,222.00	2,778.00	2,778.00	0.00
MATERIAL IMPRESO E INFORMACIÓN DIGITAL	5,000.00	0.00	4,000.00	1,000.00	0.00	1,000.00	0.00	0.00	1,000.00	0.00	0.00	0.00
MATERIAL DE LIMPIEZA	10,000.00	0.00	8,000.00	2,000.00	0.00	2,000.00	0.00	0.00	2,000.00	0.00	0.00	0.00
ALIMENTOS Y UTENSILIOS	7,000.00	0.00	4,000.00	3,000.00	0.00	3,000.00	0.00	0.00	3,000.00	0.00	0.00	0.00
ALIMENTACIÓN EN OFICINAS O LUGARES DE TRABAJO	5,000.00	0.00	3,000.00	2,000.00	0.00	2,000.00	0.00	0.00	2,000.00	0.00	0.00	0.00
UTENSILIOS PARA EL SERVICIO DE ALIMENTACIÓN	2,000.00	0.00	1,000.00	1,000.00	0.00	1,000.00	0.00	0.00	1,000.00	0.00	0.00	0.00
MATERIALES Y ARTÍCULOS DE CONSTRUCCIÓN Y DE REPAR	6,000.00	0.00	0.00	6,000.00	0.00	6,000.00	0.00	0.00	6,000.00	0.00	0.00	0.00
MATERIAL ELÉCTRICO Y ELECTRÓNICO	3,000.00	0.00	0.00	3,000.00	0.00	3,000.00	0.00	0.00	3,000.00	0.00	0.00	0.00
MATERIALES COMPLEMENTARIOS	3,000.00	0.00	0.00	3,000.00	0.00	3,000.00	0.00	0.00	3,000.00	0.00	0.00	0.00
PRODUCTOS QUÍMICOS, FARMACÉUTICOS Y DE LABORATORI	4,000.00	0.00	1,500.00	2,500.00	0.00	2,500.00	0.00	0.00	2,500.00	0.00	0.00	0.00
MEDICINAS Y PRODUCTOS FARMACÉUTICOS	4,000.00	0.00	1,500.00	2,500.00	0.00	2,500.00	0.00	0.00	2,500.00	0.00	0.00	0.00
COMBUSTIBLES, LUBRICANTES Y ADITIVOS	130,000.00	0.00	72,018.33	57,981.67	39,412.24	18,569.43	39,412.24	0.00	18,569.43	39,412.24	39,412.24	0.00
COMBUSTIBLES, LUBRICANTES Y ADITIVOS	130,000.00	0.00	72,018.33	57,981.67	39,412.24	18,569.43	39,412.24	0.00	18,569.43	39,412.24	39,412.24	0.00
HERRAMIENTAS, REFACCIONES Y ACCESORIOS MENORES	25,000.00	0.00	10,000.00	15,000.00	779.80	14,220.20	779.80	0.00	14,220.20	779.80	779.80	0.00
REFACCIONES Y ACCESORIOS MENORES DE EDIFICIOS	5,000.00	0.00	0.00	5,000.00	0.00	5,000.00	0.00	0.00	5,000.00	0.00	0.00	0.00
REFACCIONES Y ACCESORIOS MENORES DE EQUIPO DE CÔMP	5,000.00	0.00	0.00	5,000.00	0.00	5,000.00	0.00	0.00	5,000.00	0.00	0.00	0.00
REFACCIONES Y ACCESORIOS MENORES DE EQUIPO DE TRAN	15,000.00	0.00	10,000.00	5,000.00	779.80	4,220.20	779.80	0.00	4,220.20	779.80	779.80	0.00
SERVICIOS GENERALES	228,000.00	37,609.20	48,460.00	217,149.20	160,428.92	56,720.28	160,428.92	0.00	56,720.28	160,428.92	160,428.92	-0.00
SERVICIOS BÁSICOS	22,000.00	2,500.00	0.00	24,500.00	18,519.00	5,981.00	18,519.00	0.00	5,981.00	18,519.00	18,519.00	0.00
ENERGÍA ELÉCTRICA	2,000.00	0.00	0.00	2,000.00	0.00	2,000.00	0.00	0.00	2,000.00	0.00	0.00	0.00
TELEFONÍA TRADICIONAL	17,000.00	2,500.00	0.00	19,500.00	18,519.00	981.00	18,519.00	0.00	981.00	18,519.00	18,519.00	0.00
SERVICIOS DE ACCESO DE INTERNET, REDES Y PROCESAMI	3,000.00	0.00	0.00	3,000.00	0.00	3,000.00	0.00	0.00	3,000.00	0.00	0.00	0.00
SERVICIOS PROFESIONALES, CIENTÍFICOS, TÉCNICOS Y	0.00	5,649.20	0.00	5,649.20	5,649.20	0.00	5,649.20	0.00	0.00	5,649.20	5,649.20	0.00
SERVICIOS DE APOYO ADMINISTRATIVO, FOTOCOPIADO E I	0.00	5,649.20	0.00	5,649.20	5,649.20	0.00	5,649.20	0.00	0.00	5,649.20	5,649.20	0.00
SERVICIOS FINANCIEROS, BANCARIOS Y COMERCIALES	6,000.00	0.00	0.00	6,000.00	4,590.12	1,409.88	4,590.12	0.00	1,409.88	4,590.12	4,590.12	0.00
SERVICIOS FINANCIEROS Y BANCARIOS	6,000.00	0.00	0.00	6,000.00	4,590.12	1,409.88	4,590.12	0.00	1,409.88	4,590.12	4,590.12	0.00
SERVICIOS DE INSTALACIÓN, REPARACIÓN, MANTENIMIEN	20,000.00	1,500.00	10,000.00	11,500.00	3,714.96	7,785.04	3,714.96	0.00	7,785.04	3,714.96	3,714.96	0.00
REPARACIÓN Y MANTENIMIENTO DE EQUIPO DE TRANSPORTE	20,000.00	0.00	10,000.00	10,000.00	2,214.96	7,785.04	2,214.96	0.00	7,785.04	2,214.96	2,214.96	0.00
SERVICIOS DE JARDINERÍA Y FUMIGACIÓN	0.00	1,500.00	0.00	1,500.00	1,500.00	0.00	1,500.00	0.00	0.00	1,500.00	1,500.00	0.00
SERVICIOS DE COMUNICACIÓN SOCIAL Y PUBLICIDAD	2,000.00	0.00	1,000.00	1,000.00	0.00	1,000.00	0.00	0.00	1,000.00	0.00	0.00	0.00
DIFUSIÓN POR RADIO, TELEVISIÓN Y OTROS MEDIOS DE M	2,000.00	0.00	1,000.00	1,000.00	0.00	1,000.00	0.00	0.00	1,000.00	0.00	0.00	0.00
SERVICIOS DE TRASLADO Y VIÁTICOS	20,000.00	27,960.00	5,960.00	42,000.00	29,857.64	12,142.36	29,857.64	0.00	12,142.36	29,857.64	29,857.64	0.00
PASAJES TERRESTRES	0.00	1,000.00	0.00	1,000.00	224.00	776.00	224.00	0.00	776.00	224.00	224.00	0.00
VIÁTICOS EN EL PAÍS	20,000.00	15,000.00	5,960.00	29,040.00	23,554.60	5,485.40	23,554.60	0.00	5,485.40	23,554.60	23,554.60	0.00

1215

GASTO DE TRASLADOS EN COMISIONES OFICIALES	0.00	11,000.00	0.00	11,000.00	5,857.04	5,142.96	5,857.04	0.00	5,142.96	5,857.04	5,857.04	0.00
OTROS SERVICIOS DE TRASLADO Y HOSPEDAJE	0.00	960.00	0.00	960.00	222.00	738.00	222.00	0.00	738.00	222.00	222.00	0.00
SERVICIOS OFICIALES	150,000.00	0.00	27,500.00	122,500.00	98,098.00	24,402.00	98,098.00	0.00	24,402.00	98,098.00	98,098.00	-0.00
GASTOS DE ORDEN SOCIAL Y CULTURAL	150,000.00	0.00	27,500.00	122,500.00	98,098.00	24,402.00	98,098.00	0.00	24,402.00	98,098.00	98,098.00	-0.00
OTROS SERVICIOS GENERALES	8,000.00	0.00	4,000.00	4,000.00	0.00	4,000.00	0.00	0.00	4,000.00	0.00	0.00	0.00
SERVICIOS FUNERARIOS Y DE CEMENTERIOS	5,000.00	0.00	4,000.00	1,000.00	0.00	1,000.00	0.00	0.00	1,000.00	0.00	0.00	0.00
IMPUESTOS Y DERECHOS	1,000.00	0.00	0.00	1,000.00	0.00	1,000.00	0.00	0.00	1,000.00	0.00	0.00	0.00
OTRAS CONTRIBUCIONES DERIVADAS DE UNA RELACION LAB	1,000.00	0.00	0.00	1,000.00	0.00	1,000.00	0.00	0.00	1,000.00	0.00	0.00	0.00
PENAS, MULTAS, ACCESORIOS Y ACTUALIZACIONES	1,000.00	0.00	0.00	1,000.00	0.00	1,000.00	0.00	0.00	1,000.00	0.00	0.00	0.00
TRANSFERENCIAS, ASIGNACIONES, SUBSIDIOS Y OTRAS AY	420,000.00	58,000.00	143,148.04	334,851.96	205,231.89	129,620.07	205,231.89	0.00	129,620.07	205,231.89	205,231.89	0.00
AYUDAS SOCIALES	420,000.00	58,000.00	143,148.04	334,851.96	205,231.89	129,620.07	205,231.89	0.00	129,620.07	205,231.89	205,231.89	0.00
AYUDAS SOCIALES A PERSONAS	420,000.00	58,000.00	143,148.04	334,851.96	205,231.89	129,620.07	205,231.89	0.00	129,620.07	205,231.89	205,231.89	0.00
BIENES MUEBLES, INMUEBLES E INTANGIBLES	35,000.00	0.00	0.00	35,000.00	0.00	35,000.00	0.00	0.00	35,000.00	0.00	0.00	0.00
MOBILIARIO Y EQUIPO DE ADMINISTRACION	25,000.00	0.00	0.00	25,000.00	0.00	25,000.00	0.00	0.00	25,000.00	0.00	0.00	0.00
MUEBLES DE OFICINA Y ESTANTERIA	5,000.00	0.00	0.00	5,000.00	0.00	5,000.00	0.00	0.00	5,000.00	0.00	0.00	0.00
EQUIPO DE COMPUTO Y DE TECNOLOGIAS DE LA INFORMACI	20,000.00	0.00	0.00	20,000.00	0.00	20,000.00	0.00	0.00	20,000.00	0.00	0.00	0.00
ACTIVOS INTANGIBLES	10,000.00	0.00	0.00	10,000.00	0.00	10,000.00	0.00	0.00	10,000.00	0.00	0.00	0.00
SOFTWARE	10,000.00	0.00	0.00	10,000.00	0.00	10,000.00	0.00	0.00	10,000.00	0.00	0.00	0.00

Total =>

1,808,000.00	352,341.82	352,341.82	1,808,000.00	1,492,972.94	315,027.06	1,492,972.94	-0.00	315,027.06	1,381,137.43	1,381,137.43	111,835.51
--------------	------------	------------	--------------	--------------	------------	--------------	-------	------------	--------------	--------------	------------

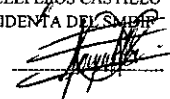

C. MA. ARACELI LEOS CASTILLO
PRESIDENTA DEL S.M.D.P.

L.C. RAFAEL SAUCEDA BAUTISTA
CONTRALOR INTERNO

LIC. ESMERALDA CASTILLO RIOS
COORDINADORA GENERAL

L.C. FELIPE DE JESUS HERNANDEZ TORRES
CONTADOR GENERAL

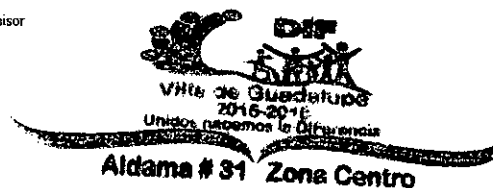
Bajo protesta de decir verdad declaramos que los Estados Financieros y sus notas, son razonablemente correctos y son responsabilidad del emisor



1215

Cuenta Pública 2016
SISTEMA MUNICIPAL DIF
 Estado Analítico del Ejercicio del Presupuesto de Egresos
 Clasificación Administrativa
 Del 1 de enero al 31 de diciembre de 2016

Concepto	Egresos					Subejercicio
	Aprobado	Ampliaciones/ (Reducciones)	Modificado	Devengado	Pagado	
	1	2	3 = (1+2)	4	5	
SIN RAMO O DEPENDENCIA	1,808,000	0	1,808,000	1,492,973	1,381,137	315,027
Total del Gasto	1,808,000	0	1,808,000	1,492,973	1,381,137	315,027

 C. MA. APACELI LEOS CASTILLO
 PRESIDENTA DEL SMDIF

 LIC. ESMERALDA CASTILLO RIOS
 COORDINADORA GENERAL

 LIC. PASCUAL BRUCEDA BAUTISTA
 CONTRALOR INTERNO

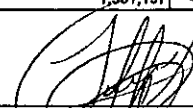
 L.C. FELIPE DE JESUS HERNANDEZ TORRES
 CONTADOR GENERAL

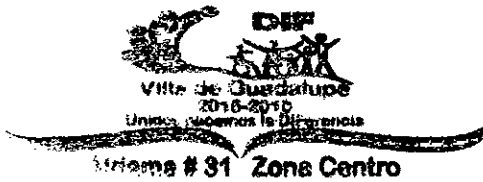

1217

Estado Analítico del Ejercicio Presupuesto de Egresos
Clasificación Administrativa

Del 1o de Enero AL 31-dic-2016
(Cifras en pesos y centavos)

Concepto	Egresos					
	Aprobados/(Reducciones)		Modificado	Devengado	Pagado	Subejercicio
	1	2	(3=1+2)	4	5	6=(3-4)
0 SIN RAMO O DEPENDENCIA	1,808,000.00	0.00	1,808,000.00	1,492,972.94	1,381,137.43	315,027.06
Total Gasto =>	1,808,000.00	0.00	1,808,000.00	1,492,972.94	1,381,137.43	315,027.06

C. MA. ARACELI LEOS CASTILLO
PRESIDENTA DEL SMDIF

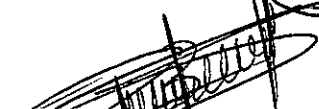
L.C. PASCUAL SAUCEDA BAUTISTA
CONTRALOR INTERNO

LIC. ESMERALDA CASTILLO RIOS
COORDINADORA GENERAL

L.C. FELIPE DE JESUS HERNANDEZ TORRES
CONTADOR GENERAL

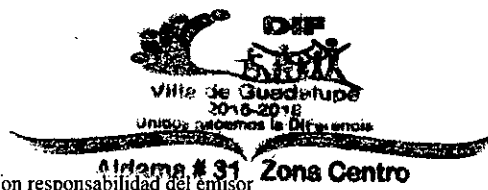

de decir verdad declaramos que los Estados Financieros y sus notas, son razonablemente correctos y son responsabilidad del emisor

Cuenta Pública 2016
SISTEMA MUNICIPAL DIF
 Estado Analítico del Ejercicio del Presupuesto de Egresos
 Clasificación Económica (por Tipo de Gasto)
 Del 1 de enero al 31 de diciembre de 2016

Concepto	Egresos					
	Aprobado 1	Ampliaciones/ (Reducciones) 2	Modificado 3 = (1 + 2)	Devengado 4	Pagado 5	Subejercicio 6 = (3 - 4)
Gasto Corriente	1,773,000	0	1,773,000	1,482,073	1,381,137	280,027
Gasto de Capital	35,000	0	35,000	0	0	35,000
Amortización de la Deuda y Disminución de Pasivos	0	0	0	0	0	0
Pensiones y Jubilaciones	0	0	0	0	0	0
Participaciones	0	0	0	0	0	0
Total del Gasto	1,808,000	0	1,808,000	1,482,073	1,381,137	315,027

 C. MA ARACELI LEOS CASTILLO
 PRESIDENTA DEL S.M.C.

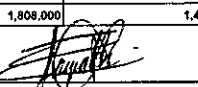
 LIC. ESMERALDA CASTILLO RIOS
 COORDINADORA GENERAL

 LC. FABIOLA SAUCECA BALTISTA
 CONTADOR INTERNO

 LC. FELIPE DE JESUS HERNANDEZ TORRES
 CONTADOR GENERAL

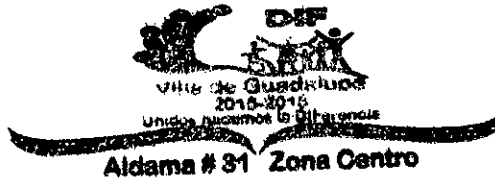

1219

Estado Analítico del Ejercicio del Presupuesto de Egresos
Clasificación Económica (por Tipo de Gasto)

Página: 1

Del 1o de Enero al 31/dic/2016
(Cifras en pesos y centavos)

Concepto	Egresos					
	Aprobados/(Reducciones)		Modificado	Devengado	Pagado	Subejercicio
	1	2	(3=1+2)	4	5	6=(3-4)
1 Gasto Corriente	1,773,000.00	0.00	1,773,000.00	1,492,972.94	1,381,137.43	280,027.06
2 Gasto de Capital	35,000.00	0.00	35,000.00	0.00	0.00	35,000.00
Total =>	1,808,000.00	0.00	1,808,000.00	1,492,972.94	1,381,137.43	315,027.06

C. MA. ARACELI LEOS CASTILLO
PRESIDENTA DEL SMDIF

L.C. PASCUAL SAUCEDA BAUTISTA
CONTRATOR INTERNO

LIC. ESMERALDA CASTILLO RIOS
COORDINADORA GENERAL

L.C. FELIPE DE JESUS HERNANDEZ TORRES
CONTADOR GENERAL

Bajo protesta de decir verdad declaramos que los Estados Financieros y sus notas, son razonablemente correctos y son responsabilidad del emisor



1220

Cuenta Pública 2016
SISTEMA MUNICIPAL DIF
 Estado Analítico del Ejercicio del Presupuesto de Egresos
 Clasificación por Objeto del Gasto (Capítulo y Concepto)
 Del 1 de enero al 31 de diciembre de 2016

Concepto	Egresos					Subejercicio
	Aprobado	Ampliaciones/ (Reducciones)	Modificado	Devengado	Pagado	
	1	2	3 = (1 + 2)	4	5	
Servicios Personales	905,000	202,166	1,107,166	1,072,990	961,155	34,176
Remuneraciones al Personal de Carácter Permanente	700,000	199,000	899,000	881,963	881,963	17,037
Remuneraciones al Personal de Carácter Transitorio	35,000	-10,000	25,000	21,764	21,764	3,236
Remuneraciones Adicionales y Especiales	135,000	42,166	177,166	163,733	51,897	13,433
Seguridad Social	0	0	0	0	0	0
Otras Prestaciones Sociales y Económicas	35,000	-29,000	6,000	5,530	5,530	470
Previsiones	0	0	0	0	0	0
Pago de Estímulos a Servidores Públicos	0	0	0	0	0	0
Materiales y Suministros	220,000	-106,168	113,832	54,322	54,322	59,510
Materiales de Administración, Emisión de Documentos y Artículos Oficiales	48,000	-18,649	29,351	14,130	14,130	15,221
Alimentos y Utensilios	7,000	-4,000	3,000	0	0	3,000
Materias Primas y Materiales de Producción y Comercialización	0	0	0	0	0	0
Materiales y Artículos de Construcción y de Reparación	6,000	0	6,000	0	0	6,000
Productos Químicos, Farmacéuticos y de Laboratorio	4,000	-1,500	2,500	0	0	2,500
Combustibles, Lubricantes y Aditivos	130,000	-72,018	57,982	39,412	39,412	18,569
Vestuario, Blancos, Prendas de Protección y Artículos Deportivos	0	0	0	0	0	0
Materiales y Suministros Para Seguridad	0	0	0	0	0	0
Herramientas, Refacciones y Accesorios Menores	25,000	-10,000	15,000	780	780	14,220
Servicios Generales	228,000	-10,851	217,149	160,429	160,429	56,720
Servicios Básicos	22,000	2,500	24,500	18,519	18,519	5,981
Servicios de Arrendamiento	0	0	0	0	0	0
Servicios Profesionales, Científicos, Técnicos y Otros Servicios	0	5,649	5,649	5,649	5,649	0
Servicios Financieros, Bancarios y Comerciales	6,000	0	6,000	4,590	4,590	1,410
Servicios de Instalación, Reparación, Mantenimiento y Conservación	20,000	-8,500	11,500	3,715	3,715	7,785
Servicios de Comunicación Social y Publicidad	2,000	-1,000	1,000	0	0	1,000
Servicios de Traslado y Viáticos	20,000	22,000	42,000	29,858	29,858	12,142
Servicios Oficiales	150,000	-27,500	122,500	98,098	98,098	24,402
Otros Servicios Generales	8,000	-4,000	4,000	0	0	4,000
Transferencias, Asignaciones, Subsidios y Otras Ayudas	420,000	-85,148	334,852	205,232	205,232	129,620
Transferencias Internas y Asignaciones al Sector Público	0	0	0	0	0	0
Transferencias al Resto del Sector Público	0	0	0	0	0	0
Subsidios y Subvenciones	0	0	0	0	0	0
Ayudas Sociales	420,000	-85,148	334,852	205,232	205,232	129,620
Pensiones y Jubilaciones	0	0	0	0	0	0
Transferencias a Fideicomisos, Mandatos y Otros Análogos	0	0	0	0	0	0
Transferencias a la Seguridad Social	0	0	0	0	0	0
Donativos	0	0	0	0	0	0
Transferencias al Exterior	0	0	0	0	0	0
Bienes Muebles, Inmuebles e Intangibles	35,000	0	35,000	0	0	35,000
Mobiliario y Equipo de Administración	25,000	0	25,000	0	0	25,000
Mobiliario y Equipo Educativo y Recreativo	0	0	0	0	0	0
Equipo e Instrumental Médico y de Laboratorio	0	0	0	0	0	0
Vehículos y Equipo de Transporte	0	0	0	0	0	0
Equipo de Defensa y Seguridad	0	0	0	0	0	0
Maquinaria, Otros Equipos y Herramientas	0	0	0	0	0	0
Activos Biológicos	0	0	0	0	0	0
Bienes Inmuebles	0	0	0	0	0	0
Activos Intangibles	10,000	0	10,000	0	0	10,000
Inversión Pública	0	0	0	0	0	0
Obra Pública en Bienes de Dominio Público	0	0	0	0	0	0
Obra Pública en Bienes Propios	0	0	0	0	0	0
Proyectos Productivos y Acciones de Fomento	0	0	0	0	0	0

1221

Cuenta Pública 2016
SISTEMA MUNICIPAL DIF
 Estado Analítico del Ejercicio del Presupuesto de Egresos
 Clasificación por Objeto del Gasto (Capítulo y Concepto)
 Del 1 de enero al 31 de diciembre de 2016

Concepto	Egresos					Subejercicio
	Aprobado	Ampliaciones/ (Reducciones)	Modificado	Devengado	Pagado	
	1	2	3 = (1+2)	4	5	
Inversiones Financieras y Otras Provisiones	0	0	0	0	0	0
Inversiones Para el Fomento de Actividades Productivas	0	0	0	0	0	0
Acciones y Participaciones de Capital	0	0	0	0	0	0
Compra de Títulos y Valores	0	0	0	0	0	0
Concesión de Préstamos	0	0	0	0	0	0
Inversiones en Fideicomisos, Mandatos y Otros Análogos	0	0	0	0	0	0
Otras Inversiones Financieras	0	0	0	0	0	0
Provisiones para Contingencias y Otras Erogaciones Especiales	0	0	0	0	0	0
Participaciones y Aportaciones	0	0	0	0	0	0
Participaciones	0	0	0	0	0	0
Aportaciones	0	0	0	0	0	0
Convenios	0	0	0	0	0	0
Deuda Pública	0	0	0	0	0	0
Amortización de la Deuda Pública	0	0	0	0	0	0
Intereses de la Deuda Pública	0	0	0	0	0	0
Comisiones de la Deuda Pública	0	0	0	0	0	0
Gastos de la Deuda Pública	0	0	0	0	0	0
Costo por Coberturas	0	0	0	0	0	0
Apoyos Financieros	0	0	0	0	0	0
Adeudos de Ejercicios Fiscales Anteriores (Adefas)	0	0	0	0	0	0
Total del Gasto	1,808,000	-0	1,808,000	1,492,973	1,381,137	315,027

 C. MA. ARACELI RIOS CASTILLO
 PRESIDENTA DEL SM DIF

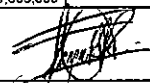
 LIC. ESMERALDA CASTILLO RIOS
 COORDINADORA GENERAL

 LIC. PASCUAL ARUEDA BAUTISTA
 CONTADOR INTERNO

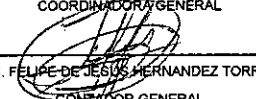
 LIC. FELIPE DE JESUS HERNANDEZ TORRES
 CONTADOR GENERAL



1222

Estado Analítico del Ejercicio Presupuesto de Egresos
Clasificación por Objeto del Gasto (Capítulo y Concepto)Del 1o Enero AL 31/dic/2016
(Cifras en pesos y centavos)

Concepto	Egresos					
	Aprobado ; 1	/(Reducciones) 2	Modificado (3=1+2)	Devengado 4	Pagado 5	Subejercicio 6=(3-4)
SERVICIOS PERSONALES	905,000.00	202,166.37	1,107,166.37	1,072,990.08	961,154.57	34,176.29
REMUNERACIONES AL PERSONAL DE CARÁCTER PERMANENTE	700,000.00	199,000.00	899,000.00	881,962.80	881,962.80	17,037.20
REMUNERACIONES AL PERSONAL DE CARÁCTER TRANSITORIO	35,000.00	-10,000.00	25,000.00	21,763.80	21,763.80	3,236.20
REMUNERACIONES ADICIONALES Y ESPECIALES	135,000.00	42,166.37	177,166.37	163,732.99	51,897.48	13,433.38
OTRAS PRESTACIONES SOCIALES Y ECONOMICAS	35,000.00	-29,000.00	6,000.00	5,530.49	5,530.49	469.51
MATERIALES Y SUMINISTROS	220,000.00	-106,167.53	113,832.47	54,322.05	54,322.05	59,510.42
MATERIALES DE ADMINISTRACIÓN, EMISIÓN DE DOCUMENT	48,000.00	-18,649.20	29,350.80	14,130.01	14,130.01	15,220.79
ALIMENTOS Y UTENSILIOS	7,000.00	-4,000.00	3,000.00	0.00	0.00	3,000.00
MATERIALES Y ARTÍCULOS DE CONSTRUCCIÓN Y DE REPAR	6,000.00	0.00	6,000.00	0.00	0.00	6,000.00
PRODUCTOS QUÍMICOS, FARMACÉUTICOS Y DE LABORATORI	4,000.00	-1,500.00	2,500.00	0.00	0.00	2,500.00
COMBUSTIBLES, LUBRICANTES Y ADITIVOS	130,000.00	-72,018.33	57,981.67	39,412.24	39,412.24	18,569.43
HERRAMIENTAS, REFACCIONES Y ACCESORIOS MENORES	25,000.00	-10,000.00	15,000.00	779.80	779.80	14,220.20
SERVICIOS GENERALES	228,000.00	-10,850.80	217,149.20	160,428.92	160,428.92	56,720.28
SERVICIOS BÁSICOS	22,000.00	2,500.00	24,500.00	18,519.00	18,519.00	5,981.00
SERVICIOS PROFESIONALES, CIENTÍFICOS, TÉCNICOS Y	0.00	5,649.20	5,649.20	5,649.20	5,649.20	0.00
SERVICIOS FINANCIEROS, BANCARIOS Y COMERCIALES	6,000.00	0.00	6,000.00	4,590.12	4,590.12	1,409.88
SERVICIOS DE INSTALACIÓN, REPARACIÓN, MANTENIMIEN	20,000.00	-8,500.00	11,500.00	3,714.96	3,714.96	7,785.04
SERVICIOS DE COMUNICACIÓN SOCIAL Y PUBLICIDAD	2,000.00	-1,000.00	1,000.00	0.00	0.00	1,000.00
SERVICIOS DE TRASLADO Y VIÁTICOS	20,000.00	22,000.00	42,000.00	29,857.64	29,857.64	12,142.36
SERVICIOS OFICIALES	150,000.00	-27,500.00	122,500.00	98,098.00	98,098.00	24,402.00
OTROS SERVICIOS GENERALES	8,000.00	-4,000.00	4,000.00	0.00	0.00	4,000.00
TRANSFERENCIAS, ASIGNACIONES, SUBSIDIOS Y OTRAS AY	420,000.00	-85,148.04	334,851.96	205,231.89	205,231.89	129,620.07
AYUDAS SOCIALES	420,000.00	-85,148.04	334,851.96	205,231.89	205,231.89	129,620.07

1273

BIENES MUEBLES, INMUEBLES E INTANGIBLES
 MOBILIARIO Y EQUIPO DE ADMINISTRACIÓN
 ACTIVOS INTANGIBLES

35,000.00	10	35,000.00	0.00	0.00	35,000.00
25,000.00	0.00	25,000.00	0.00	0.00	25,000.00
10,000.00	0.00	10,000.00	0.00	0.00	10,000.00

Total del Gasto =>

1,808,000.00	0.00	1,808,000.00	1,492,972.94	1,381,137.43	315,027.06
--------------	------	--------------	--------------	--------------	------------

 C. ARACELI LEOS CASTILLO
 PRESIDENTA DEL SMDIF

 LIC. ESMERALDA CASTILLO RIOS
 COORDINADORA GENERAL

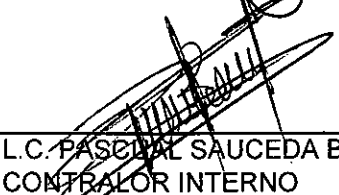
 L.C. PASCUAL SAUCEDA BAUTISTA
 CONTRALOR INTERNO

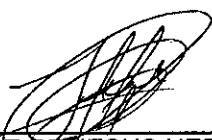
 L.C. FELIPE DE JESUS HERNANDEZ TORRES
 CONTADOR GENERAL

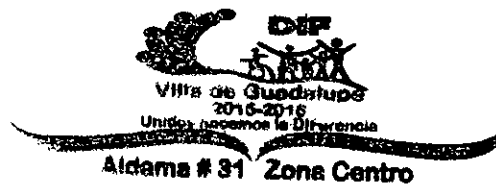

1251

Cuenta Pública 2016
SISTEMA MUNICIPAL DIF
 Estado Analítico del Ejercicio del Presupuesto de Egresos
 Clasificación Funcional (Finalidad y Función)
 Del 1 de enero al 31 de diciembre de 2016

Concepto	Egresos					Subtotal
	Aprobado 1	Ampliaciones (Reducciones) 2	Modificado 3 = (1+2)	Devengado 4	Pagado 5	
Gobierno	869,000	-34,000	835,000	788,206	727,849	136,798
Legislación	0	0	0	0	0	0
Justicia	0	0	0	0	0	0
Coordinación de la Política de Gobierno	0	0	0	0	0	0
Relaciones Exteriores	0	0	0	0	0	0
Asuntos Financieros y Hacendarios	959,000	-34,000	925,000	788,206	727,849	136,795
Seguridad Nacional	0	0	0	0	0	0
Asuntos de Orden Público y de Seguridad Interior	0	0	0	0	0	0
Otros Servicios Generales	0	0	0	0	0	0
Desarrollo Social	814,000	34,000	848,000	703,769	653,688	144,232
Protección Ambiental	0	0	0	0	0	0
Vivienda y Servicios a la Comunidad	0	0	0	0	0	0
Salud	50,400	-5,000	45,400	41,832	41,832	3,568
Recreación, Cultura y Otras Manifestaciones Sociales	30,000	-26,000	4,000	0	0	4,000
Educación	0	0	0	0	0	0
Protección Social	709,600	65,000	774,600	655,192	604,993	119,408
Otros Asuntos Sociales	24,000	0	24,000	6,744	6,744	17,256
Desarrollo Económico	35,000	0	35,000	0	0	35,000
Asuntos Económicos, Comerciales y Laborales en General	0	0	0	0	0	0
Agropecuaria, Silvicultura, Pesca y Caza	0	0	0	0	0	0
Combustibles y Energía	0	0	0	0	0	0
Minería, Manufacturas y Construcción	0	0	0	0	0	0
Transporte	0	0	0	0	0	0
Comunicaciones	0	0	0	0	0	0
Turismo	0	0	0	0	0	0
Ciencia, Tecnología e Innovación	35,000	0	35,000	0	0	35,000
Otras Industrias y Otros Asuntos Económicos	0	0	0	0	0	0
Otras no Clasificadas en Funciones Anteriores	0	0	0	0	0	0
Transacciones de la Deuda Pública / Costo Financiero de la Deuda	0	0	0	0	0	0
Transferencias, Participaciones y Aportaciones entre Diferentes Niveles y Ordenes de Gobierno	0	0	0	0	0	0
Saneamiento del Sistema Financiero	0	0	0	0	0	0
Adeudos de Ejercicios Fiscales Anteriores	0	0	0	0	0	0
Total del Gasto	1,808,000	0	1,808,000	1,492,973	1,381,137	316,027

 C. MA. ARACELI LEOS CASTILLO
 PRESIDENTA DEL MUNICIPIO

 LIC. ESMERALDA CASTILLO RIOS
 COORDINADORA GENERAL

 LIC. FRANCISCA BAUTISTA
 CONTRALORA INTERNA

 LIC. FELIPE DE ROSA FERNANDEZ TORRES
 CONTADOR GENERAL

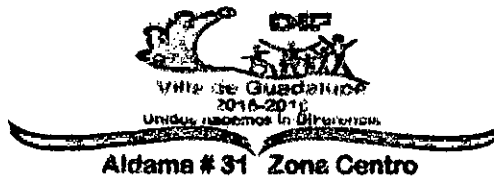

1225

Estado Analítico del Ejercicio del Presupuesto de Egresos
Clasificación Funcional (Finalidad y Función)

Página: 1

Concepto		Del 1o de Enero Al 31/dic/16 (Cifras en pesos y centavos)					
		Egresos					
		Aprobados /(Reducciones)	Modificado	Devengado	Pagado	Subejercicio	
		1	2	(3=1+2)	4	5	6=(3-4)
1000	GOBIERNO	959,000.00	-34,000.00	925,000.00	789,205.15	727,568.90	135,794.85
1500	ASUNTOS FINANCIEROS Y HACENDARIOS	959,000.00	-34,000.00	925,000.00	789,205.15	727,568.90	135,794.85
1521	Sub-SubFunción de Asuntos Hacendarios	959,000.00	-34,000.00	925,000.00	789,205.15	727,568.90	135,794.85
2000	DESARROLLO SOCIAL	814,000.00	34,000.00	848,000.00	703,767.79	653,568.53	144,232.21
2300	SALUD	50,400.00	-5,000.00	45,400.00	41,831.74	41,831.74	3,568.26
2321	Sub-SubFunción de Prestación de Servicios de Salud	50,400.00	-5,000.00	45,400.00	41,831.74	41,831.74	3,568.26
2400	RECREACION, CULTURA Y OTRAS MANIFESTACIONES SOCIAL	30,000.00	-26,000.00	4,000.00	0.00	0.00	4,000.00
2411	Sub-SubFunción de Deporte y Recreación	12,000.00	-8,000.00	4,000.00	0.00	0.00	4,000.00
2421	Sub-SubFunción de Cultura	12,000.00	-12,000.00	0.00	0.00	0.00	0.00
2441	Sub-SubFunción de Asuntos Religiosos y Otras Manif	6,000.00	-6,000.00	0.00	0.00	0.00	0.00
2600	PROTECCION SOCIAL	709,600.00	65,000.00	774,600.00	655,192.45	604,993.19	119,407.55
2651	Sub-SubFunción de Alimentación y Nutrición	183,600.00	-100,148.04	83,451.96	40,000.00	40,000.00	43,451.96
2671	Sub-SubFunción de Indígenas	12,000.00	-12,000.00	0.00	0.00	0.00	0.00
2681	Sub-SubFunción de Otros Grupos Vulnerables	60,000.00	0.00	60,000.00	0.00	0.00	60,000.00
2691	Sub-SubFunción de Otros de Seguridad Social y Asis	454,000.00	177,148.04	631,148.04	615,192.45	564,993.19	15,955.59
2700	OTROS ASUNTOS SOCIALES	24,000.00	0.00	24,000.00	6,743.60	6,743.60	17,256.40
2711	Sub-SubFunción de Otros de Otros Asuntos Sociales	24,000.00	0.00	24,000.00	6,743.60	6,743.60	17,256.40
3000	DESARROLLO ECONOMICO	35,000.00	0.00	35,000.00	0.00	0.00	35,000.00
3800	CIENCIA, TECNOLOGIA E INNOVACION	35,000.00	0.00	35,000.00	0.00	0.00	35,000.00
3821	Sub-SubFunción de Desarrollo Tecnológico	35,000.00	0.00	35,000.00	0.00	0.00	35,000.00

1219

Total => 1,808,000.00 0.00 1,808,000.00 1,492,972.94 1,381,137.43 315,027.06

C. MA. ARACELI LEOS CASTILLO
PRESIDENTA DEL SMDIF

LIC. ESMERALDA CASTILLO RIOS
COORDINADORA GENERAL

L.C. PASCUAL SAUCEDA BAUTISTA
CONTRALOR INTERNO

L.C. FELIPE DE JESUS HERNANDEZ TORRES
CONTADOR GENERAL

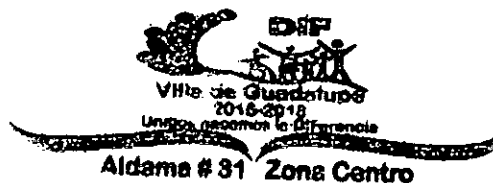

Bajo protesta de decir verdad declaramos que los Estados Financieros y sus notas, son razonablemente correctos y son responsabilidad del emisor

1227



CUENTA PÚBLICA DEL MUNICIPIO (TOMO 2)

III.- ANEXOS

MUNICIPIO VILLA DE GUADALUPE, SLP

Sistema Municipal para el Desarrollo Integral de la Familia : Villa de Guadalupe, S.L.P.

INVENTARIO ACTUALIZADO DE MOBILIARIO Y EQUIPO DE OFICINA

AL 31 DE DICIEMBRE DEL 2016

Area: Recepcion SMDIF



N° INVENT.	DESCRIPCION	FACTURA		COSTO EN \$	MARCA	MODELO	CANTIDAD	USO ACTUAL
		FECHA	N°					
R-1241-1-5111-01	Archivero metalico			\$800.00			1	En uso
R-1241-1-5111-02	Escritorio mesa formaica grande			\$1,000.00			1	En uso
R-1241-1-5111-03	Escritorio 2 cajones			\$2,000.00			1	En uso
R-1241-1-5111-04	Telefono secretarial para extencion			\$200.00			1	En uso
R-1241-1-5111-05	Portapapeles 3 departamentos			\$300.00			1	En uso
R-1241-3-5151-06	Monitor			\$1,200.00	HP		1	En uso
R-1241-3-5151-07	CPU			\$2,932.18	HP		1	En uso
R-1241-3-5151-08	Raton			\$80.00	HP		1	En uso
R-1241-1-5111-09	Silla metalica			\$183.33			1	En uso
R-1241-1-5111-10	Cuadro de madera			\$300.00			1	En uso
R-1241-1-5111-11	Sillones color chocolate			Donativo			3	En uso
R-1241-1-5111-12	Repisa de madera			\$160.00			2	En uso
R-1241-1-5111-13	Mural			\$2,300.00			1	En uso
R-1241-1-5111-14	Fax			\$800.00	LEXM ARK		1	Inservible
R-1241-3-5151-15	Regulador			\$250.00	TRIPE.LITE		1	Inservible
R-1241-1-5111-16	Silla secretarial giratoria			\$180.00			1	Inservible
R-1241-1-5111-17	Telefono secretarial blanco			\$600.00			1	En uso
R-1241-3-5151-18	Teclado			\$100.00	HP		1	En uso
R-1241-1-5111-19	Perforadora			\$250.00	SMART		1	En uso
R-1241-1-5111-19	BASES PARA CAMA UBR			\$6,000.00			2	En Comodato
R-1241-3-5151-21	Software Sac6			\$5,000.00			1	En uso

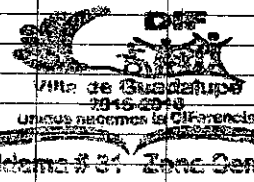

ELABORO

REVISO

AUTORIZO

[Signature]
L.C. PASCO LAZARUCEDA BAUTISTA
CONTRALOR INTERNO

[Signature]
LGTS. ESMERALDA CASTILLO RIOS
COORDINADORA DEL SMDIF

[Signature]
C. MA. ARACELI LEOS CASTILLO
PRESIDENTA DEL SMDIF

Sistema Municipal para el Desarrollo Integral de la Familia : Villa de Guadalupe, S.L.P.

INVENTARIO ACTUALIZADO DE MOBILIARIO Y EQUIPO DE OFICINA

AL 31 DE DICIEMBRE DEL 2016

Area: Coordinacion y Juridico



N° INVENT.	DESCRIPCION	FACTURA		COSTO EN \$	MARCA	MODELO	CANTIDAD	USO
		FECHA	N°					ACTUAL
CJ-1241-1-5111-01	Silla secretarial			\$1,100.00			1	En uso
CJ-1241-1-5111-02	Escritorio metalico			\$1,400.00			1	En uso
CJ-1241-3-5151-03	Bocinas p/computadora			\$200.00	LANIX		2	En uso
CJ-1241-3-5151-04	Regulador			\$250.00	LANIX		1	En uso
CJ-1241-3-5151-05	Monitor			\$1,000.00	LANIX		1	En uso
CJ-1241-3-5151-06	CPU			\$2,932.18	LANIX		1	En uso
CJ-1241-3-5151-07	Mouse			\$80.00	EASYLINE		1	En uso
CJ-1241-3-5151-08	Impresora			\$2,350.00	EPSON		1	En uso
CJ-1241-1-5111-09	Escritorio beige			\$244.57			1	En uso
CJ-1241-1-5111-10	Escritorio Blanco			\$600.00			1	En uso
CJ-1241-1-5111-11	Silla metalica			\$183.33			2	En uso
CJ-1241-1-5111-12	Repisa			\$160.00			2	En uso
CJ-1241-3-5151-13	Impresora			\$1,475.00	HP PHOTO SMART		1	Inservible
CJ-1241-3-5151-14	Teclado			\$100.00				

1228

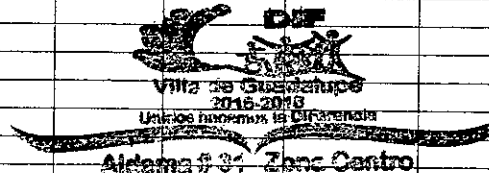

ELABORO

L.C. PASCUAL SAUCEDA BAUTISTA
CONTRALOR INTERNO

REVISO

LGTS. ESMERALDA CASTILLO RIOS
COORDINADORA DEL SMDIF

AUTORIZO

C. MA. ARACELI LEOS CASTILLO
PRESIDENTA DEL SMDIF

Sistema Municipal para el Desarrollo Integral de la Familia : Villa de Guadalupe, S.L.P.

INVENTARIO ACTUALIZADO DE MOBILIARIO Y EQUIPO DE OFICINA

AL 31 DE DICIEMBRE DEL 2016

Area: Despacho de Presidenta SMDIF



N° INVENT.	DESCRIPCION	FACTURA		COSTO EN \$	MARCA	MODELO	CANTIDAD	USO ACTUAL
		FECHA	N°					
DP-1241-1-5111-01	Escritorio de madera			\$3,000.00			1	En uso
DP-1241-1-5111-02	Archivero de madera			\$1,000.00			1	En uso
DP-1241-1-5111-03	Silla secretarial			\$2,000.00			1	En uso
DP-1241-1-5111-04	Telefono secretarial blanco			\$600.00			1	En uso
DP-1241-1-5111-05	Telefono secretarial para extencion			\$200.00			1	En uso
DP-1241-1-5111-06	Ventilador				LASKO		1	En uso
DP-1241-1-5111-07	Despachador de agua			\$1,649.00	NES		1	En uso
DP-1241-1-5111-08	Librero Café			\$999.00			1	En uso
DP-1241-1-5111-09	Silla de metal			183.33			2	En uso

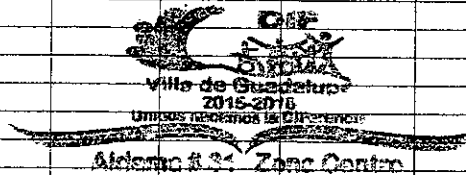

ELABORO

L.C. PASCUAL DOMINGA BAUTISTA
CONTADOR INTERNO

REVISO

LGTS. ESMERALDA CASTILLO RIOS
COORDINADORA DEL SMDIF

AUTORIZO

C. MA. ARACELI LEOS CASTILLO
PRESIDENTA DEL SMDIF

1280

Sistema Municipal para el Desarrollo Integral de la Familia : Villa de Guadalupe, S.L.P.

INVENTARIO ACTUALIZADO DE MOBILIARIO Y EQUIPO DE OFICINA

AL 31 DE DICIEMBRE DEL 2016

Area: Alimentarios y Almacen



N° INVENT.	DESCRIPCION	FACTURA		COSTO EN \$	MARCA	MODELO	CANTIDAD	USO
		FECHA	N°					ACTUAL
ALIM-1241-1-5111-01	Escritorio de madera grande			\$600.00			1	En uso
ALIM-1241-1-5111-02	Escritorio de madera mediano			\$600.00			1	En uso
ALIM-1241-1-5111-03	Maquina de escribir			\$2,750.00			1	Inservible
ALC-1241-1-5111-04	Mesa de madera			\$1,000.00			1	En uso
ALC-1241-1-5111-05	Espejos			\$140.00			2	En uso
ALC-1241-1-5111-06	Pizarron			\$2,800.00			1	sin uso
ALC-1241-1-5111-07	Mesa cuadrada			\$300.00			2	En uso
ALC-1241-1-5111-08	Tarima de madera			\$2,250.00			18	En uso

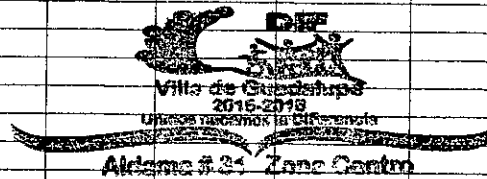

ELABORO

[Signature]
L.C. PASCUAL SAUCEDA BAUTISTA
CONTRALOR INTERNO

REVISO

[Signature]
LGTS. ESMERALDA CASTILLO RIOS
COORDINADORA DEL SMDIF

AUTORIZO

[Signature]
C. MA. ARACELI LEOS CASTILLO
PRESIDENTA DEL SMDIF

1231

Sistema Municipal para el Desarrollo Integral de la Familia : Villa de Guadalupe, S.L.P.

INVENTARIO ACTUALIZADO DE MOBILIARIO Y EQUIPO DE OFICINA

AL 31 DE DICIEMBRE DEL 2016

Albergue "Bien comun"

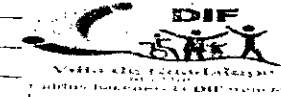

N° INVENT.	DESCRIPCION	FACTURA		COSTO EN \$	MARCA	MODELO	CANTIDAD	USO ACTUAL
		FECHA	N°					
BC-1241-1-5111-01	Mesa Chica de Madera			\$100.00			3	Comodato
BC-1241-1-5111-01	Mesa Chica de Madera			\$100.00			1	En uso
BC-1241-1-5111-02	Sillas Chicas Infantiles			\$450.00			10	comodato
BC-1241-1-5111-03	Catres			\$8,800.00			3	En uso
BC-1241-1-5111-5N	Cobijas			\$840.00			1	En uso
BC-1241-1-5111-04	Colchonetas			\$200.00			1	En uso

1232

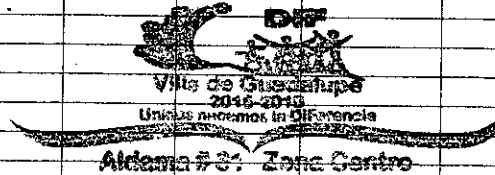

ELABORO

[Signature]
L.C. PASCUAL SAUCEDA BAUTISTA
CONTRALOR INTERNO

REVISO

[Signature]
LGTS. ESMERALDA CASTILLO RIOS
COORDINADORA DEL SMDIF

AUTORIZO

[Signature]
C. MA. ARACELI LEOS CASTILLO
PRESIDENTA DEL SMDIF



CONCENTRADO DE HOJAS DE INVENTARIO

N° INVENT.	DESCRIPCION	FACTURA FECHA N°	COSTO EN \$	MARCA	MODELO	CANTIDAD	USO ACTUAL
	CONCENTRADO RECEPCION		\$24,635.51				
	CONCENTRADO COORD Y JURIDICO		\$12,075.08				
	CONCENTRADO DESPACHO PRESIDENTA		\$9,631.33				
	CONCENTRADO ALIMENTARIOS Y ALMACEN		\$10,440.00				
	CONCENTRADO ALBERGUE BIEN COMUN		\$10,490.00				
	CONCENTRADO CONTRA E INF Y FAMILIA		\$6,893.43				
	TOTAL INVENTARIO		\$74,165.35				
	VEHICULOS Y EQUIPO DE TRANSPORTE		\$155,000.00				
	SUMA ACTIVO NO CIRCULANTE		<u>\$229,165.35</u>				

1234

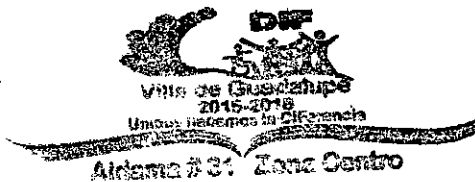

ELABORO

[Signature]
L.C. PASCUAL SAUCEDA BAUTISTA
CONTRALOR INTERNO

REVISO

[Signature]
LGTS. ESMERALDA CASTILLO RIOS
COORDINADORA DEL SMDIF

AUTORIZO

[Signature]
C. MA. ARACELI LEOS CASTILLO
PRESIDENTA DEL SMDIF



SISTEMA MUNICIPAL PARA EL DESARROLLO INTEGRAL DE LA FAMILIA DE VILLA DE GUADALUPE S.L.P..
INVENTARIO DE VEHICULOS Y EQUIPO DE TRANSPORTE
 AL 30 DE ENERO DE 2017

N° INVENT.	CÓDIGO	CARACTERISTICAS			FACTURA		COSTO EN \$	UBICACIÓN	RESGUARDO A NOMBRE DE	CONDICIONES ACTUALES
		MARCA	MODELO	SERIE	FECHA	N°				
1.00	PV-1244-1-5411-01	Chevrolet	1997	1GCEC246XUZ215940			35,000.00	SMDIF		INSERVIBLE
1.00	PV-1244-1-5411-02	Nissan	2004	3N6CD13S84K131984			40,000.00	SMDIF		INSERVIBLE
1.00	PV-1244-1-5411-03	Nissan Urvan	2009	JN1AES6599X012831			80,000.00	SMDIF		INSERVIBLE
1.00	PV-1244-1-5411-04	Toyota	2014	JTFSX23P0D6140262			COMODATO	SMDIF	SMDIF	EN USO
1.00	PV-1244-1-5411-05	Volkswagen	2015	WV1DLW7H3EH091884			COMODATO	SMDIF	SMDIF	EN USO

 C. ESMERALDA CASTILLO RIOS
 COORDINADORA DEL SMDIF

 Villa de Guadalupe
 7016-2016
 Unidad Municipal de Desarrollo Integral de la Familia
Aldama # 31 Zona Centro

 C. MA. ARACELI LEOS CASTILLO
 PRESIDENTA DEL SMDIF

FORMATO: FERRM04

1235

Ente Público: SISTEMA MUNICIPAL DIF, VILLA DE GUADALUPE, S.L.P.

Relación de Bienes Inmuebles que componen su patrimonio

ESTE FORMATO NO APLICA

C. MA. ARACELI LEOS CASTILLO
PRESIDENTA DEL SMDF

LIC. ESMERALDA CASTILLO RIOS
COORDINADORA GENERAL

L.C. PASCUAL SAUCEDA BAUTISTA
CONTRALOR INTERNO

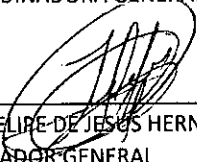
L.C. FELIPE DE JESUS HERNANDEZ TORRES
CONTADOR GENERAL

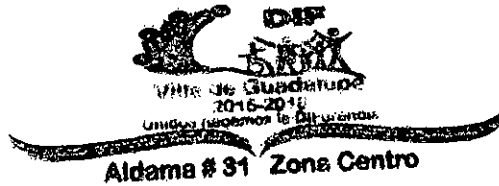

1236

**Relación de esquemas bursátiles y de coberturas financieras
Cuenta Pública 2016**

(Artículo 46, último párrafo LGCG)

NO APLICA



C. MA. ARACELI LEOS CASTILLO

Presidenta del SMDIF

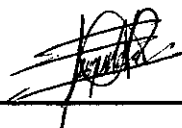

LIC. ESMERALDA CASTILLO RIOS

COORDINADORA GENERAL

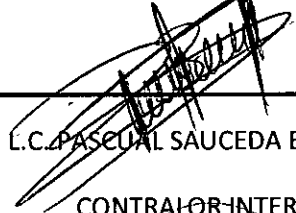

L.C. PASCUAL SAUCEDA BAUTISTA

CONTRALOR INTERNO

1287



L.C. FELIPE DE JESUS HERNANDEZ TORRES

CONTADOR GENERAL

SISTEMA MUNICIPAL DIF, VILLA DE GUADALUPE S.L.P.
 Formato del ejercicio y destino de gasto federalizado y reintegros
 Al periodo anual 2016

Programa o Fondo	Destino de los Recursos	Ejercicio		Reintegro
		DEVENGADO	PAGADO	
ESTE FORMATO NO APLICA				

Programa o Fondo: detalle del Fondo o Programa.

Destino de los Recursos: población a la que se dirigen los recursos del programa o fondo.

Ejercicio: se refiere a las columnas en las que se anotaran los importes devengados y pagados al periodo que se informa.

Reintegro: recursos no utilizados que se tendrán que reintegrar a su correspondiente Tesorería o a la Tesorería de la Federación.



C. MA. ARACELI LEOS CASTILLO
 PRESIDENTA DEL SMDIF



LIC. ESMERALDA CASTILLO RIOS
 COORDINADORA GENERAL



L.C. PASCUAL SAUCEDA BAUTISTA
 CONTRALOR INTERNO

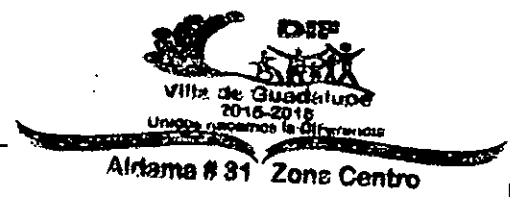



L.C. FELIPE DE JESUS HERNANDEZ TORRES
 CONTADOR GENERAL

SISTEMA MUNICIPAL DIF, VILLA DE GUADALUPE, S.L.P.

Relación de cuentas bancarias productivas específicas
Periodo Anual del 2016

Fondo, Programa o Convenio	Datos de la Cuenta Bancaria	
	Institución Bancaria	Número de Cuenta
GASTO CORRIENTE	BANCO SANTANDER(MEXICO) S.A.	65-505627593

C. MA. ARACELI LEOS CASTILLO
PRESIDENTA DEL SMDIF

LIC. ESMERALDA CASTILLO RIOS
COORDINADORA GENERAL

L.C. PASCUAL SAUCEDA BAUTISTA
CONTRALOR INTERNO

L.C. FELIPE DE JESUS HERNANDEZ TORRES
CONTADOR GENERAL

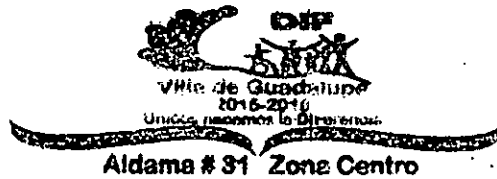

1239

SISTEMA MUNICIPAL DIF, DE VILLA DE GUADALUPE, S.L.P. Conciliación entre los Ingresos Presupuestarios y Contables Correspondiente del 01 de Enero al 31 de Diciembre de 2016		
1. Ingresos Presupuestarios		1,347,240.00
2. Más ingresos contables no presupuestarios		
Incremento por variación de inventarios	0	
Disminución del exceso de estimaciones por pérdida o deterioro u obsolescencia	0	
Disminución del exceso de provisiones	0	
Otros ingresos y beneficios varios	0	
Otros ingresos contables no presupuestarios	0	
3. Menos ingresos presupuestarios no contables		
Productos de capital	0	
Aprovechamientos capital	0	
Ingresos derivados de financiamientos	0	
Otros Ingresos presupuestarios no contables	0	
4. Ingresos Contables (4 = 1 + 2 - 3)		1,347,240.00

SISTEMA MUNICIPAL DIF, DE VILLA DE GUADALUPE, S.L.P. Conciliación entre los Egresos Presupuestarios y los Gastos Contables Correspondiente del 01 de Enero al 31 de Diciembre de 2016		
1. Total de egresos (presupuestarios)		1,492,972.94
2. Menos egresos presupuestarios no contables		
Mobiliario y equipo de administración	-	
Mobiliario y equipo educacional y recreativo	-	
Equipo e instrumental médico y de laboratorio	-	
Vehículos y equipo de transporte	-	
Equipo de defensa y seguridad	-	
Maquinaria, otros equipos y herramientas	-	
Activos biológicos	-	
Bienes inmuebles	-	
Activos intangibles	-	
Obra pública en bienes propios	-	
Acciones y participaciones de capital	-	
Compra de títulos y valores	-	
Inversiones en fideicomisos, mandatos y otros análogos	-	
Provisiones para contingencias y otras erogaciones especiales	-	
Amortización de la deuda pública	-	
Adeudos de ejercicios fiscales anteriores (ADEFAS)	-	
Otros Egresos Presupuestales No Contables	-	
3. Más gastos contables no presupuestales		
Estimaciones, depreciaciones, deterioros, obsolescencia y amortizaciones	-	
Provisiones	-	
Disminución de inventarios	-	
Aumento por insuficiencia de estimaciones por pérdida o deterioro u obsolescencia	-	
Aumento por insuficiencia de provisiones	-	
Otros Gastos	-	
Otros Gastos Contables No Presupuestales	-	
4. Total de Gasto Contable (4 = 1 - 2 + 3)		1,492,972.94

C. MA. ARACELI LEOS CASTILLO
PRESIDENTA DEL DIF

LIC. ESMERALDA CASTILLO RIOS
COORDINADORA GENERAL

L.C. PASCUAL SAUCEDA-BAUTISTA
CONTADOR INTERNO

L.C. FELIPE DE JESUS HERNANDEZ TORRES
CONTADOR GENERAL

1240

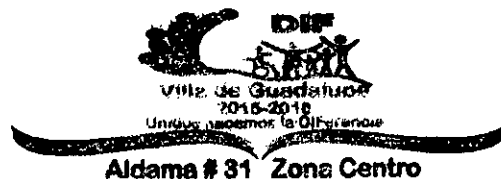

SISTEMA MUNICIPAL DIF
Conciliación entre los Ingresos Presupuestarios y Contables
Correspondientes del 1º Ene al 31/dic/2016
(Cifras en pesos y centavos)

1. Ingresos Presupuestarios		1,347,240.00
2. Más ingresos contables no presupuestarios		0.00
Incremento por variación de inventarios	0.00	
Disminución del exceso de estimaciones por pérdida o deterioro u obsolescencia	0.00	
Disminución del exceso de provisiones	0.00	
Otros ingresos y beneficios varios	0.00	
Otros ingresos contables no presupuestarios	0.00	
3. Menos ingresos presupuestarios no contables		0.00
Productos de capital	0.00	
Aprovechamientos capital	0.00	
Ingresos derivados de financiamientos	0.00	
Otros Ingresos presupuestarios no contables	0.00	
4. Ingresos Contables (4 = 1 + 2 - 3)		1,347,240.00

SISTEMA MUNICIPAL DIF		
Conciliación entre los Egresos Presupuestarios y los Gastos Contables		
Correspondientes del 1ºEne al 31/dic/2016		
(Cifras en pesos y centavos)		
1. Total de egresos (presupuestarios)		1,492,972.94
2. Menos egresos presupuestarios no contables		0.00
Mobiliario y equipo de administración	0.00	
Mobiliario y equipo educacional y recreativo	0.00	
Equipo e instrumental médico y de laboratorio	0.00	
Vehículos y equipo de transporte	0.00	
Equipo de defensa y seguridad	0.00	
Maquinaria, otros equipos y herramientas	0.00	
Activos biológicos	0.00	
Bienes inmuebles	0.00	
Activos intangibles	0.00	
Obra pública en bienes propios	0.00	
Acciones y participaciones de capital	0.00	
Compra de títulos y valores	0.00	
Inversiones en fideicomisos, mandatos y otros análogos	0.00	
Provisiones para contingencias y otras erogaciones especiales	0.00	
Amortización de la deuda pública	0.00	
Adeudos de ejercicios fiscales anteriores (ADEFAS)	0.00	
Otros Egresos Presupuestales No Contables	0.00	
3. Más gastos contables no presupuestales		0.00
Estimaciones, depreciaciones, deterioros, obsolescencia y amortizaciones	0.00	
Provisiones	0.00	
Disminución de inventarios	0.00	
Aumento por insuficiencia de estimaciones por pérdida o deterioro u obsolescencia	0.00	
Aumento por insuficiencia de provisiones	0.00	
Otros Gastos	0.00	
Otros Gastos Contables No Presupuestales	0.00	
4. Total de Gasto Contable (4 = 1 - 2 + 3)		1,492,972.94

Nombre del Ente Público: SISTEMA MUNICIPAL SMDIF DE VILLA DE GUADALUPE, S.L.P.

Balanza de Comprobación

Del 01 de Enero al 31 de Diciembre de 2016

CUENTA CONTABLE	SALDO INICIAL	CARGOS	ABONOS	SALDO FINAL
1111 EFECTIVO	0.00	26,350.00	18,850.00	7,500.00
1111-01 --CAJA GENERAL	0.00	18,850.00	18,850.00	0.00
1111-03 --FONDO REVOLVENTE	0.00	7,500.00	0.00	7,500.00
1112 BANCOS/TESORERÍA	0.00	1,355,461.59	1,346,783.18	8,678.41
1112-01 BANORTE	0.00	1,355,461.59	1,346,783.18	8,678.41
1112-01-02 --SMDIF CTA 0410282164	0.00	359,079.59	359,079.59	-0.00
1112-01-03 --SMDIF 65-50562759-3	0.00	996,382.00	987,703.59	8,678.41
1122 CUENTAS POR COBRAR A CORTO PLAZO	0.00	1,347,240.00	1,347,240.00	0.00
1122-71 --Ingresos por ventas de bienes y servicios de org	0.00	27,240.00	27,240.00	0.00
1122-81 --Participaciones	0.00	475,000.00	475,000.00	0.00
1122-91 --Transferencias Internas y Asignaciones al Sector	0.00	845,000.00	845,000.00	0.00
1123 DEUDORES DIVERSOS POR COBRAR A CORTO PLAZO	0.00	40,691.38	0.00	40,691.38
1123-01 DEUDORES 2012-2013	0.00	-501.28	0.00	-501.28
1123-01-02 --ANA YUDITH PUENTE BLANCO	0.00	-501.28	0.00	-501.28
1123-03 --SUBSIDIO PARA EL EMPLEO	0.00	41,192.66	0.00	41,192.66
1241 MOBILIARIO Y EQUIPO DE ADMINISTRACIÓN	0.00	64,726.35	0.00	64,726.35
1241-1 Muebles de Oficina y Estantería	0.00	31,000.00	0.00	31,000.00
1241-1-5111 --MUEBLES DE OFICINA Y ESTANTERÍA	0.00	31,000.00	0.00	31,000.00
1241-3 Equipo de Cómputo y de Tecnologías de la Informaci	0.00	14,449.35	0.00	14,449.35
1241-3-5151 --EQUIPO DE CÓMPUTO Y DE TECNOLOGÍAS DE LA I	0.00	14,449.35	0.00	14,449.35
1241-9 Otros Mobiliarios y Equipos de Administración	0.00	19,277.00	0.00	19,277.00
1241-9-5191 --OTROS MOBILIARIOS Y EQUIPOS DE ADMINISTRAC	0.00	19,277.00	0.00	19,277.00
1242 MOBILIARIO Y EQUIPO EDUCACIONAL Y RECREATIVO	0.00	4,439.00	0.00	4,439.00
1242-3 Cámaras Fotográficas y de Video	0.00	4,439.00	0.00	4,439.00
1242-3-5231 --CÁMARAS FOTOGRAFÍAS Y DE VIDEO	0.00	4,439.00	0.00	4,439.00
1244 VEHICULOS Y EQUIPO DE TRANSPORTE	0.00	155,000.00	0.00	155,000.00
1244-1 Vehículos y Equipo Terrestre	0.00	155,000.00	0.00	155,000.00
1244-1-5411 --AUTOMÓVILES Y CAMIONES	0.00	155,000.00	0.00	155,000.00
1251 SOFTWARE	0.00	5,000.00	0.00	5,000.00
1251-5911 --SOFTWARE	0.00	5,000.00	0.00	5,000.00
2111 SERVICIOS PERSONALES POR PAGAR A CORTO PLAZO	0.00	961,154.57	1,072,990.08	111,835.51
2111-1 Remuneración por pagar al Personal de carácter per	0.00	881,962.80	881,962.80	0.00
2111-1-CARE930617GRA --ESMERALDA CASTILLO RIOS	0.00	377,138.10	377,138.10	0.00
2111-1-SMD070901MD1 --SISTEMA MUNICIPAL PARA EL DESARROLLO INTEC	0.00	455,174.17	455,174.17	0.00
2111-1-XAXX010101000 --PUBLICO EN GENERAL	0.00	49,650.53	49,650.53	0.00
2111-2 Remuneración por pagar al Personal de carácter tra	0.00	21,763.80	21,763.80	0.00
2111-2-SELS760106XXX --SAUL SEGOVIA LOPEZ	0.00	21,763.80	21,763.80	0.00
2111-3 Remuneraciones Adicionales y Especiales por Pagar	0.00	51,897.48	163,732.99	111,835.51
2111-3-CARE930617GRA --ESMERALDA CASTILLO RIOS	0.00	18,423.37	18,423.37	0.00
2111-3-SMD070901MD1 --SISTEMA MUNICIPAL PARA EL DESARROLLO INTEC	0.00	17,663.66	129,499.17	111,835.51
2111-3-XAXX010101000 --FALTA NOMBRE	0.00	15,810.45	15,810.45	0.00
2111-5 Otras prestaciones sociales y económicas por pagar	0.00	5,530.49	5,530.49	0.00
2111-5-XAXX010101000 --PUBLICO EN GENERAL	0.00	5,530.49	5,530.49	0.00
2112 PROVEEDORES POR PAGAR A CORTO PLAZO	0.00	214,750.97	214,750.97	0.00
2112-1 Deudas por Adquisición de Bienes y Contratación de	0.00	214,750.97	214,750.97	0.00
2112-1-3411 --SERVICIOS FINANCIEROS Y BANCARIOS	0.00	129.92	129.92	0.00
2112-1-AAME501128JM3 --AVALOS MALDONADO MARIA ESTELA	0.00	9,767.00	9,767.00	0.00
2112-1-AICF620620S72 --FLORENTINO AVILA CONTRERAS	0.00	24,459.76	24,459.76	0.00
2112-1-BMN930209927 --BANCO MERCANTIL DEL NORTE, S.A.	0.00	887.40	887.40	0.00
2112-1-CARE930617GRA --ESMERALDA CASTILLO RIOS	0.00	52,389.24	52,389.24	0.00
2112-1-DAU031117FM5 --DALTON AUTOMOTORES S DE RL DE CV	0.00	1,025.00	1,025.00	0.00
2112-1-GPM070720FX8 --GASOLINERA EL POZO 1901 SA DE CV	0.00	38,455.00	38,455.00	0.00
2112-1-HET911117U97 --HERNANDEZ TORRES FRANCISCA ANGELICA	0.00	37,365.84	37,365.84	0.00
2112-1-LUVS750412356 --LUCIO VELAZQUEZ SANDRA	0.00	6,961.81	6,961.81	0.00
2112-1-ROGD740304MUS --DAGOBERTO RODRIGUEZ GRIMALDO	0.00	5,649.20	5,649.20	0.00
2112-1-SMD070901MD1 --SISTEMA MUNICIPAL PARA EL DESARROLLO INTEC	0.00	2,425.56	2,425.56	0.00
2112-1-TME840315KT6 --TELEFONOS DE MEXICO SAB DE CV	0.00	15,382.00	15,382.00	0.00
2112-1-TOCG820926792 --TORRES CRUZ GERARDO	0.00	18,676.00	18,676.00	0.00
2112-1-XAXX010101000 --PUBLICO EN GENERAL	0.00	1,177.24	1,177.24	0.00
2115 TRANSFERENCIAS OTORGADAS POR PAGAR A CORTO PLAZO	0.00	205,231.89	205,231.89	0.00
2115-BIMJ831122BF9 --JUAN EMMANUEL BRIANO MACIAS	0.00	1,605.44	1,605.44	0.00
2115-CARE930617GRA --ESMERALDA CASTILLO RIOS	0.00	40,722.85	40,722.85	0.00
2115-FRD840428KN0 --FUNERALES RINCON DE DIOS, S.A. DE C.V.	0.00	3,000.00	3,000.00	0.00
2115-GPM070720FX8 --GASOLINERA EL POZO 1901 SA DE CV	0.00	77,577.00	77,577.00	0.00
2115-HET911117U97 --HERNANDEZ TORRES FRANCISCA ANGELICA	0.00	30,490.55	30,490.55	0.00
2115-LUVS750412356 --LUCIO VELAZQUEZ SANDRA	0.00	45,436.05	45,436.05	0.00
2115-XAXX010101000 --PUBLICO EN GENERAL	0.00	6,400.00	6,400.00	0.00
2117 RETENCIONES Y CONTRIBUCIONES POR PAGAR A CORTO PLAZO	0.00	0.00	212,214.23	212,214.23
2117-01 --10% RETENCION DE HONORARIOS	0.00	0.00	436.20	436.20
2117-03 --I.S.P.T	0.00	0.00	61,992.90	61,992.90
2117-04 --I.S.R	0.00	0.00	149,785.13	149,785.13
3200 HACIENDA PÚBLICA /PATRIMONIO GENERADO	0.00	-23,570.72	84,147.62	107,718.34
3200-01 --PATRIMONIO	0.00	0.00	214,376.35	214,376.35
3210 RESULTADOS DEL EJERCICIO (AHORRO/ DESAHORRO)	0.00	-23,570.72	-23,570.72	0.00
3210-2015 --Resultado del Ejercicio Actual2015	0.00	-23,570.72	-23,570.72	0.00
3220 RESULTADOS DE EJERCICIOS ANTERIORES	0.00	0.00	-106,658.01	-106,658.01
3220-01 --RESULTADO DEL EJERCICIO 2008	0.00	0.00	3,467.72	3,467.72
3220-02 --RESULTADO DEL EJERCICIO 2009	0.00	0.00	-6,146.71	-6,146.71
3220-03 --RESULTADO DEL EJERCICIO 2010	0.00	0.00	-33,606.15	-33,606.15

1243

3220-2015	--Resultado del Ejercicio Anterior 2015	0.00	0.00	-23,570.72	-23,570.72
4173	INGRESOS POR VENTA DE BIENES Y SERVICIOS DE C	0.00	0.00	27,240.00	27,240.00
4173-02	--UBR	0.00	0.00	27,240.00	27,240.00
4211	PARTICIPACIONES	0.00	0.00	475,000.00	475,000.00
4211-01	--Aportación Municipal	0.00	0.00	475,000.00	475,000.00
4221	TRANSFERENCIAS INTERNAS Y ASIGNACIONES DEL	0.00	0.00	845,000.00	845,000.00
4221-01	--SUBSIDIOS MUNICIPALES S.M.D.I.F.	0.00	0.00	845,000.00	845,000.00
5111	REMUNERACIONES AL PERSONAL DE CARÁCTER PE	0.00	881,962.80	0.00	881,962.80
5111-1131	--SUELDO BASE	0.00	881,962.80	0.00	881,962.80
5112	REMUNERACIONES AL PERSONAL DE CARÁCTER TR	0.00	21,763.80	0.00	21,763.80
5112-1212	--HONORARIOS ASIMILABLES A SALARIOS	0.00	21,763.80	0.00	21,763.80
5113	REMUNERACIONES ADICIONALES Y ESPECIALES	0.00	163,732.99	0.00	163,732.99
5113-1311	--PRIMA QUINQUENAL POR AÑOS DE SERVICIOS EFE	0.00	4,417.80	0.00	4,417.80
5113-1321	--PRIMA VACACIONAL	0.00	18,366.62	0.00	18,366.62
5113-1323	--GRATIFICACIÓN DE FIN DE AÑO	0.00	122,748.57	0.00	122,748.57
5113-1341	--COMPENSACIÓN POR SERVICIOS EVENTUALES	0.00	18,200.00	0.00	18,200.00
5115	OTRAS PRESTACIONES SOCIALES Y ECONÓMICAS	0.00	5,530.49	0.00	5,530.49
5115-1521	--INDEMNIZACIONES Y LIQUIDACIONES POR RETIRO	0.00	5,530.49	0.00	5,530.49
5121	MATERIALES DE ADMINISTRACIÓN, EMISIÓN DE DO	0.00	14,130.01	0.00	14,130.01
5121-2111	--MATERIALES, ÚTILES Y EQUIPOS MENORES DE OFI	0.00	11,352.01	0.00	11,352.01
5121-2141	--MATERIALES, ÚTILES Y EQUIPOS MENORES DE TEC	0.00	2,778.00	0.00	2,778.00
5126	COMBUSTIBLES, LUBRICANTES Y ADITIVOS	0.00	39,412.24	0.00	39,412.24
5126-2611	--COMBUSTIBLES, LUBRICANTES Y ADITIVOS	0.00	39,412.24	0.00	39,412.24
5129	HERRAMIENTAS, REFACCIONES Y ACCESORIOS MEN	0.00	779.80	0.00	779.80
5129-2961	--REFACCIONES Y ACCESORIOS MENORES DE EQUIP	0.00	779.80	0.00	779.80
5131	SERVICIOS BÁSICOS	0.00	18,519.00	0.00	18,519.00
5131-3141	--TELEFONÍA TRADICIONAL	0.00	18,519.00	0.00	18,519.00
5133	SERVICIOS PROFESIONALES, CIENTÍFICOS Y TÉCNIC	0.00	5,649.20	0.00	5,649.20
5133-3361	--SERVICIOS DE APOYO ADMINISTRATIVO, FOTOCOPI	0.00	5,649.20	0.00	5,649.20
5134	SERVICIOS FINANCIEROS, BANCARIOS Y COMERCIA	0.00	4,590.12	0.00	4,590.12
5134-3411	--SERVICIOS FINANCIEROS Y BANCARIOS	0.00	4,590.12	0.00	4,590.12
5135	SERVICIOS DE INSTALACIÓN, REPARACIÓN, MANTE	0.00	3,714.96	0.00	3,714.96
5135-3551	--REPARACIÓN Y MANTENIMIENTO DE EQUIPO DE T	0.00	2,214.96	0.00	2,214.96
5135-3591	--SERVICIOS DE JARDINERÍA Y FUMIGACIÓN	0.00	1,500.00	0.00	1,500.00
5137	SERVICIOS DE TRASLADO Y VIÁTICOS	0.00	29,857.64	0.00	29,857.64
5137-3721	--PASAJES TERRESTRES	0.00	224.00	0.00	224.00
5137-3751	--VIÁTICOS EN EL PAÍS	0.00	23,554.60	0.00	23,554.60
5137-3752	--GASTO DE TRASLADOS EN COMISIONES OFICIALES	0.00	5,857.04	0.00	5,857.04
5137-3791	--OTROS SERVICIOS DE TRASLADO Y HOSPEDAJE	0.00	222.00	0.00	222.00
5138	SERVICIOS OFICIALES	0.00	98,098.00	0.00	98,098.00
5138-3821	--GASTOS DE ORDEN SOCIAL Y CULTURAL	0.00	98,098.00	0.00	98,098.00
5241	AYUDAS SOCIALES A PERSONAS	0.00	205,231.89	0.00	205,231.89
5241-4411	--AYUDAS SOCIALES A PERSONAS	0.00	205,231.89	0.00	205,231.89

C. MA. ARACELI LEOS CASTILLO
PRESIDENTA DEL SMDIF

LIC. ESMERALDA CASTILLO RIOS
COORDINADORA GENERAL

L.C. PASQUAL SAUCEDA BAUTISTA
CONTRALOR INTERNO

LIC. FELIPE DE JESUS HERNANDEZ TORRES
CONTADOR GENERAL

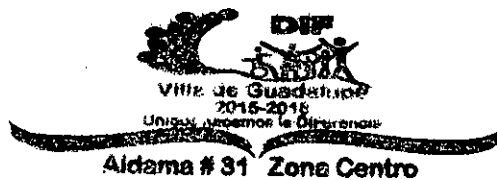

Aldama # 31 Zona Centro

1244

3- Balanz e Comprobación del 1/ene al 31/dic/2016

Nat. Cuenta	Nombre de la cuenta	SALDO ANTERIOR		MOVIMIENTOS		SALDO ACTUAL	
		DEUDOR	ACREEDOR	DEUDOR	ACREEDOR	DEUDOR	ACREEDOR
D 1111	EFFECTIVO	0.00	0.00	26,350.00	18,850.00	7,500.00	0.00
D 1111-01	--CAJA GENERAL	0.00	0.00	18,850.00	18,850.00	0.00	0.00
D 1111-03	--FONDO REVOLVENTE	0.00	0.00	7,500.00	0.00	7,500.00	0.00
D 1112	BANCOS/TESORERÍA	0.00	0.00	1,355,461.59	1,346,783.18	8,678.41	0.00
D 1112-01	BANORTE	0.00	0.00	1,355,461.59	1,346,783.18	8,678.41	0.00
D 1112-01-02	--SMDIF CTA 0410282164	0.00	0.00	359,079.59	359,079.59	0.00	0.00
D 1112-01-03	--SMDIF 65-50562759-3	0.00	0.00	996,382.00	987,703.59	8,678.41	0.00
D 1122	CUENTAS POR COBRAR A CORTO PLAZO	0.00	0.00	1,347,240.00	1,347,240.00	0.00	0.00
D 1122-71	--Ingresos por ventas de bienes y servicios de org	0.00	0.00	27,240.00	27,240.00	0.00	0.00
D 1122-81	--Participaciones	0.00	0.00	475,000.00	475,000.00	0.00	0.00
D 1122-91	--Transferencias Internas y Asignaciones al Sector	0.00	0.00	845,000.00	845,000.00	0.00	0.00
D 1123	DEUDORES DIVERSOS POR COBRAR A CORTO	0.00	0.00	40,691.38	0.00	40,691.38	0.00
D 1123-01	DEUDORES 2012-2013	0.00	0.00	-501.28	0.00	-501.28	0.00
D 1123-01-02	--ANA YUDITH PUENTE BLANCO	0.00	0.00	-501.28	0.00	-501.28	0.00
D 1123-03	--SUBSIDIO PARA EL EMPLEO	0.00	0.00	41,192.66	0.00	41,192.66	0.00
D 1241	MOBILIARIO Y EQUIPO DE ADMINISTRACIÓN	0.00	0.00	64,726.35	0.00	64,726.35	0.00
D 1241-1	Muebles de Oficina y Estantería	0.00	0.00	31,000.00	0.00	31,000.00	0.00
D 1241-1-5111	--MUEBLES DE OFICINA Y ESTANTERÍA	0.00	0.00	31,000.00	0.00	31,000.00	0.00
D 1241-3	Equipo de Cómputo y de Tecnologías de la Informaci	0.00	0.00	14,449.35	0.00	14,449.35	0.00
D 1241-3-5151	--EQUIPO DE CÓMPUTO Y DE TECNOLOGÍAS D	0.00	0.00	14,449.35	0.00	14,449.35	0.00
D 1241-9	Otros Mobiliarios y Equipos de Administración	0.00	0.00	19,277.00	0.00	19,277.00	0.00
D 1241-9-5191	--OTROS MOBILIARIOS Y EQUIPOS DE ADMINI	0.00	0.00	19,277.00	0.00	19,277.00	0.00
D 1242	MOBILIARIO Y EQUIPO EDUCACIONAL Y REC	0.00	0.00	4,439.00	0.00	4,439.00	0.00
D 1242-3	Cámaras Fotográficas y de Video	0.00	0.00	4,439.00	0.00	4,439.00	0.00
D 1242-3-5231	--CÁMARAS FOTOGRAFICAS Y DE VIDEO	0.00	0.00	4,439.00	0.00	4,439.00	0.00
D 1244	VEHICULOS Y EQUIPO DE TRANSPORTE	0.00	0.00	155,000.00	0.00	155,000.00	0.00
D 1244-1	Vehículos y Equipo Terrestre	0.00	0.00	155,000.00	0.00	155,000.00	0.00
D 1244-1-5411	--AUTOMÓVILES Y CAMIONES	0.00	0.00	155,000.00	0.00	155,000.00	0.00
D 1251	SOFTWARE	0.00	0.00	5,000.00	0.00	5,000.00	0.00
D 1251-5911	--SOFTWARE	0.00	0.00	5,000.00	0.00	5,000.00	0.00
A 2111	SERVICIOS PERSONALES POR PAGAR A CORT	0.00	0.00	961,154.57	1,072,990.08	0.00	111,835.51
A 2111-1	Remuneración por pagar al Personal de carácter per	0.00	0.00	881,962.80	881,962.80	0.00	0.00
A 2111-1-CARE930617GRA	--ESMERALDA CASTILLO RIOS	0.00	0.00	377,138.10	377,138.10	0.00	0.00
A 2111-1-SMD070901MD1	--SISTEMA MUNICIPAL PARA EL DESARROLL	0.00	0.00	455,174.17	455,174.17	0.00	0.00
A 2111-1-XAXX010101000	--PUBLICO EN GENERAL	0.00	0.00	49,650.53	49,650.53	0.00	0.00
A 2111-2	Remuneración por pagar al Personal de carácter tra	0.00	0.00	21,763.80	21,763.80	0.00	0.00
A 2111-2-SELS760106XXX	--SAUL SEGOVIA LOPEZ	0.00	0.00	21,763.80	21,763.80	0.00	0.00
A 2111-3	Remuneraciones Adicionales y Especiales por Pagar	0.00	0.00	51,897.48	163,732.99	0.00	111,835.51
A 2111-3-CARE930617GRA	--ESMERALDA CASTILLO RIOS	0.00	0.00	18,423.37	18,423.37	0.00	0.00
A 2111-3-SMD070901MD1	--SISTEMA MUNICIPAL PARA EL DESARROLL	0.00	0.00	17,663.66	129,499.17	0.00	111,835.51
A 2111-3-XAXX010101000	--FALTA NOMBRE	0.00	0.00	15,810.45	15,810.45	0.00	0.00

3- Balan e Comprobación del 1/ene al 31/dic/2016

Nat. Cuenta	Nombre de la cuenta	SALDO ANTERIOR		MOVIMIENTOS		SALDO ACTUAL	
		DEUDOR	ACREEDOR	DEUDOR	ACREEDOR	DEUDOR	ACREEDOR
A 2111-5	Otras prestaciones sociales y económicas por pagar	0.00	0.00	5,530.49	5,530.49	0.00	0.00
A 2111-5-XAXX010101000	--PUBLICO EN GENERAL	0.00	0.00	5,530.49	5,530.49	0.00	0.00
A 2112	PROVEEDORES POR PAGAR A CORTO PLAZO	0.00	0.00	214,750.97	214,750.97	0.00	0.00
A 2112-1	Deudas por Adquisición de Bienes y Contratación de	0.00	0.00	214,750.97	214,750.97	0.00	0.00
A 2112-1-3411	--SERVICIOS FINANCIEROS Y BANCARIOS	0.00	0.00	129.92	129.92	0.00	0.00
A 2112-1-AAME501128JM3	--AVALOS MALDONADO MARIA ESTELA	0.00	0.00	9,767.00	9,767.00	0.00	0.00
A 2112-1-AICF620620S72	--FLORENTINO AVILA CONTRERAS	0.00	0.00	24,459.76	24,459.76	0.00	0.00
A 2112-1-BMN930209927	--BANCO MERCANTIL DEL NORTE, S.A.	0.00	0.00	887.40	887.40	0.00	0.00
A 2112-1-CARE930617GRA	--ESMERALDA CASTILLO RIOS	0.00	0.00	52,389.24	52,389.24	0.00	0.00
A 2112-1-DAU031117FM5	--DALTON AUTOMOTORES S DE RL DE CV	0.00	0.00	1,025.00	1,025.00	0.00	0.00
A 2112-1-GPM070720FX8	--GASOLINERA EL POZO 1901 SA DE CV	0.00	0.00	38,455.00	38,455.00	0.00	0.00
A 2112-1-HETF911117U97	--HERNANDEZ TORRES FRANCISCA ANGELIC	0.00	0.00	37,365.84	37,365.84	0.00	0.00
A 2112-1-LUVS750412356	--LUCIO VELAZQUEZ SANDRA	0.00	0.00	6,961.81	6,961.81	0.00	0.00
A 2112-1-ROGD740304MUS	--DAGOBERTO RODRIGUEZ GRIMALDO	0.00	0.00	5,649.20	5,649.20	0.00	0.00
A 2112-1-SMD070901MD1	--SISTEMA MUNICIPAL PARA EL DESARROLL	0.00	0.00	2,425.56	2,425.56	0.00	0.00
A 2112-1-TME840315KT6	--TELEFONOS DE MEXICO SAB DE CV	0.00	0.00	15,382.00	15,382.00	0.00	0.00
A 2112-1-TOCG820926792	--TORRES CRUZ GERARDO	0.00	0.00	18,676.00	18,676.00	0.00	0.00
A 2112-1-XAXX010101000	--PUBLICO EN GENERAL	0.00	0.00	1,177.24	1,177.24	0.00	0.00
A 2115	TRANSFERENCIAS OTORGADAS POR PAGAR A	0.00	0.00	205,231.89	205,231.89	0.00	0.00
A 2115-BIMJ831122BF9	--JUAN EMMANUEL BRIANO MACIAS	0.00	0.00	1,605.44	1,605.44	0.00	0.00
A 2115-CARE930617GRA	--ESMERALDA CASTILLO RIOS	0.00	0.00	40,722.85	40,722.85	0.00	0.00
A 2115-FRD840428KN0	--FUNERALES RINCON DE DIOS, S.A. DE C.V.	0.00	0.00	3,000.00	3,000.00	0.00	0.00
A 2115-GPM070720FX8	--GASOLINERA EL POZO 1901 SA DE CV	0.00	0.00	77,577.00	77,577.00	0.00	0.00
A 2115-HETF911117U97	--HERNANDEZ TORRES FRANCISCA ANGELIC	0.00	0.00	30,490.55	30,490.55	0.00	0.00
A 2115-LUVS750412356	--LUCIO VELAZQUEZ SANDRA	0.00	0.00	45,436.05	45,436.05	0.00	0.00
A 2115-XAXX010101000	--PUBLICO EN GENERAL	0.00	0.00	6,400.00	6,400.00	0.00	0.00
A 2117	RETENCIONES Y CONTRIBUCIONES POR PAGA	0.00	0.00	0.00	212,214.23	0.00	212,214.23
A 2117-01	--10% RETENCION DE HONORARIOS	0.00	0.00	0.00	436.20	0.00	436.20
A 2117-03	--I.S.P.T	0.00	0.00	0.00	61,992.90	0.00	61,992.90
A 2117-04	--I.S.R	0.00	0.00	0.00	149,785.13	0.00	149,785.13
A 3200	HACIENDA PÚBLICA /PATRIMONIO GENERAD	0.00	0.00	-23,570.72	84,147.62	0.00	107,718.34
A 3200-01	--PATRIMONIO	0.00	0.00	0.00	214,376.35	0.00	214,376.35
A 3210	RESULTADOS DEL EJERCICIO (AHORRO/ DESA	0.00	0.00	-23,570.72	-23,570.72	0.00	0.00
A 3210-2015	--Resultado del Ejercicio Actual2015	0.00	0.00	-23,570.72	-23,570.72	0.00	0.00
A 3220	RESULTADOS DE EJERCICIOS ANTERIORES	0.00	0.00	0.00	-106,658.01	0.00	-106,658.01
A 3220-01	--RESULTADO DEL EJERCICIO 2008	0.00	0.00	0.00	3,467.72	0.00	3,467.72
A 3220-02	--RESULTADO DEL EJERCICIO 2009	0.00	0.00	0.00	-6,146.71	0.00	-6,146.71
A 3220-03	--RESULTADO DEL EJERCICIO 2010	0.00	0.00	0.00	-33,606.15	0.00	-33,606.15
A 3220-04	--RESULTADO DEL EJERCICIO 2011	0.00	0.00	0.00	-7,706.36	0.00	-7,706.36
A 3220-05	--RESULTADO DEL EJERCICIO 2012	0.00	0.00	0.00	-18,113.79	0.00	-18,113.79
A 3220-06	--RESULTADO DE EJERCICIOS ANTERIORES	0.00	0.00	0.00	-0.26	0.00	-0.26

1215

3- Balan. de Comprobación del 1/ene al 31/dic/2016

Nat. Cuenta	Nombre de la cuenta	SALDO ANTERIOR		MOVIMIENTOS		SALDO ACTUAL	
		DEUDOR	ACREEDOR	DEUDOR	ACREEDOR	DEUDOR	ACREEDOR
A 3220-2013	--Resultado del Ejercicio Anterior 2013	0.00	0.00	0.00	-5,918.72	0.00	-5,918.72
A 3220-2014	--Resultado del Ejercicio Anterior 2014	0.00	0.00	0.00	-15,063.02	0.00	-15,063.02
A 3220-2015	--Resultado del Ejercicio Anterior 2015	0.00	0.00	0.00	-23,570.72	0.00	-23,570.72
A 4173	INGRESOS POR VENTA DE BIENES Y SERVICI	0.00	0.00	0.00	27,240.00	0.00	27,240.00
A 4173-02	--UBR	0.00	0.00	0.00	27,240.00	0.00	27,240.00
A 4211	PARTICIPACIONES	0.00	0.00	0.00	475,000.00	0.00	475,000.00
A 4211-01	--Aportación Municipal	0.00	0.00	0.00	475,000.00	0.00	475,000.00
A 4221	TRANSFERENCIAS INTERNAS Y ASIGNACION	0.00	0.00	0.00	845,000.00	0.00	845,000.00
A 4221-01	--SUBSIDIOS MUNICIPALES S.M.D.I.F.	0.00	0.00	0.00	845,000.00	0.00	845,000.00
D 5111	REMUNERACIONES AL PERSONAL DE CARÁC	0.00	0.00	881,962.80	0.00	881,962.80	0.00
D 5111-1131	--SUELDO BASE	0.00	0.00	881,962.80	0.00	881,962.80	0.00
D 5112	REMUNERACIONES AL PERSONAL DE CARÁC	0.00	0.00	21,763.80	0.00	21,763.80	0.00
D 5112-1212	--HONORARIOS ASIMILABLES A SALARIOS	0.00	0.00	21,763.80	0.00	21,763.80	0.00
D 5113	REMUNERACIONES ADICIONALES Y ESPECI	0.00	0.00	163,732.99	0.00	163,732.99	0.00
D 5113-1311	--PRIMA QUINQUENAL POR AÑOS DE SERVICI	0.00	0.00	4,417.80	0.00	4,417.80	0.00
D 5113-1321	--PRIMA VACACIONAL	0.00	0.00	18,366.62	0.00	18,366.62	0.00
D 5113-1323	--GRATIFICACIÓN DE FIN DE AÑO	0.00	0.00	122,748.57	0.00	122,748.57	0.00
D 5113-1341	--COMPENSACIÓN POR SERVICIOS EVENTUALI	0.00	0.00	18,200.00	0.00	18,200.00	0.00
D 5115	OTRAS PRESTACIONES SOCIALES Y ECONÓMI	0.00	0.00	5,530.49	0.00	5,530.49	0.00
D 5115-1521	--INDEMNIZACIONES Y LIQUIDACIONES POR R	0.00	0.00	5,530.49	0.00	5,530.49	0.00
D 5121	MATERIALES DE ADMINISTRACIÓN, EMISIÓN I	0.00	0.00	14,130.01	0.00	14,130.01	0.00
D 5121-2111	--MATERIALES, ÚTILES Y EQUIPOS MENORES I	0.00	0.00	11,352.01	0.00	11,352.01	0.00
D 5121-2141	--MATERIALES, ÚTILES Y EQUIPOS MENORES I	0.00	0.00	2,778.00	0.00	2,778.00	0.00
D 5126	COMBUSTIBLES, LUBRICANTES Y ADITIVOS	0.00	0.00	39,412.24	0.00	39,412.24	0.00
D 5126-2611	--COMBUSTIBLES, LUBRICANTES Y ADITIVOS	0.00	0.00	39,412.24	0.00	39,412.24	0.00
D 5129	HERRAMIENTAS, REFACCIONES Y ACCESORI	0.00	0.00	779.80	0.00	779.80	0.00
D 5129-2961	--REFACCIONES Y ACCESORIOS MENORES DE	0.00	0.00	779.80	0.00	779.80	0.00
D 5131	SERVICIOS BÁSICOS	0.00	0.00	18,519.00	0.00	18,519.00	0.00
D 5131-3141	--TELEFONÍA TRADICIONAL	0.00	0.00	18,519.00	0.00	18,519.00	0.00
D 5133	SERVICIOS PROFESIONALES, CIENTÍFICOS Y T	0.00	0.00	5,649.20	0.00	5,649.20	0.00
D 5133-3361	--SERVICIOS DE APOYO ADMINISTRATIVO, FO	0.00	0.00	5,649.20	0.00	5,649.20	0.00
D 5134	SERVICIOS FINANCIEROS, BANCARIOS Y COM	0.00	0.00	4,590.12	0.00	4,590.12	0.00
D 5134-3411	--SERVICIOS FINANCIEROS Y BANCARIOS	0.00	0.00	4,590.12	0.00	4,590.12	0.00
D 5135	SERVICIOS DE INSTALACIÓN, REPARACIÓN, M	0.00	0.00	3,714.96	0.00	3,714.96	0.00
D 5135-3551	--REPARACIÓN Y MANTENIMIENTO DE EQUIP	0.00	0.00	2,214.96	0.00	2,214.96	0.00
D 5135-3591	--SERVICIOS DE JARDINERÍA Y FUMIGACIÓN	0.00	0.00	1,500.00	0.00	1,500.00	0.00
D 5137	SERVICIOS DE TRASLADO Y VIÁTICOS	0.00	0.00	29,857.64	0.00	29,857.64	0.00
D 5137-3721	--PASAJES TERRESTRES	0.00	0.00	224.00	0.00	224.00	0.00
D 5137-3751	--VIÁTICOS EN EL PAÍS	0.00	0.00	23,554.60	0.00	23,554.60	0.00
D 5137-3752	--GASTO DE TRASLADOS EN COMISIONES OFI	0.00	0.00	5,857.04	0.00	5,857.04	0.00
D 5137-3791	--OTROS SERVICIOS DE TRASLADO Y HOSPED/	0.00	0.00	222.00	0.00	222.00	0.00

3- Balan. de Comprobación del 1/ene al 31/dic/2016

Nat. Cuenta	Nombre de la cuenta	SALDO ANTERIOR		MOVIMIENTOS		SALDO ACTUAL	
		DEUDOR	ACREEDOR	DEUDOR	ACREEDOR	DEUDOR	ACREEDOR
D 5138	SERVICIOS OFICIALES	0.00	0.00	98,098.00	0.00	98,098.00	0.00
D 5138-3821	--GASTOS DE ORDEN SOCIAL Y CULTURAL	0.00	0.00	98,098.00	0.00	98,098.00	0.00
D 5241	AYUDAS SOCIALES A PERSONAS	0.00	0.00	205,231.89	0.00	205,231.89	0.00
D 5241-4411	--AYUDAS SOCIALES A PERSONAS	0.00	0.00	205,231.89	0.00	205,231.89	0.00
	Sumas =>	0.00	0.00	5,849,447.97	5,849,447.97	1,779,008.08	1,779,008.08

C. MA. ARACELI LEOS CASTILLO
PRESIDENTA DEL SMDIF

L.C. PASCUAL BRUGEDA BAUTISTA
CONTRADOR INTERNO

LIC. ESMERALDA CASTILLO RIOS
COORDINADORA GENERAL

L.C. FELIPE DE JESUS HERNANDEZ TORRES
CONTADOR GENERAL



Aldama # 31 Zona Centro

8731

Cuenta Pública 2016
SISTEMA MUNICIPAL DIF
Gasto por Categoría Programática
Del 1 de enero al 31 de diciembre de 2016

Concepto	Egresos					Subejercicio
	Aprobado	Ampliaciones/ (Reducciones)	Modificado	Devengado	Pagado	
	1	2	3=(1+2)	4	5	
asmas	1,808,000	0	1,808,000	1,492,973	1,381,137	315,027
Subsidios: Sector Social y Privado o Entidades Federativas y Municipios	0	0	0	0	0	0
Sujetos a Reglas de Operación	0	0	0	0	0	0
Otros Subsidios	0	0	0	0	0	0
Desempeño de las Funciones	1,808,000	0	1,808,000	1,492,973	1,381,137	315,027
Prestación de Servicios Públicos	1,808,000	0	1,808,000	1,492,973	1,381,137	315,027
Provisión de Bienes Públicos	0	0	0	0	0	0
Planeación, seguimiento y evaluación de políticas públicas	0	0	0	0	0	0
Promoción y fomento	0	0	0	0	0	0
Regulación y supervisión	0	0	0	0	0	0
Funciones de las Fuerzas Armadas (Únicamente Gobierno Federal)	0	0	0	0	0	0
Específicos	0	0	0	0	0	0
Proyectos de Inversión	0	0	0	0	0	0
Administrativos y de Apoyo	0	0	0	0	0	0
Apoyo al proceso presupuestario y para mejorar la eficiencia institucional	0	0	0	0	0	0
Apoyo a la función pública y al mejoramiento de la gestión	0	0	0	0	0	0
Operaciones ajenas	0	0	0	0	0	0
Compromisos	0	0	0	0	0	0
Obligaciones de cumplimiento de resolución jurisdiccional	0	0	0	0	0	0
Desastres Naturales	0	0	0	0	0	0
Obligaciones	0	0	0	0	0	0
Pensiones y jubilaciones	0	0	0	0	0	0
Aportaciones a la seguridad social	0	0	0	0	0	0
Aportaciones a fondos de estabilización	0	0	0	0	0	0
Aportaciones a fondos de inversión y reestructura de pensiones	0	0	0	0	0	0
Programas de Gasto Federalizado (Gobierno Federal)	0	0	0	0	0	0
Gasto Federalizado	0	0	0	0	0	0
Aportaciones a entidades federativas y municipios	0	0	0	0	0	0
Financiero, deuda o apoyos a deudores y ahorradores de la banca	0	0	0	0	0	0
Otros de ejercicios fiscales anteriores	0	0	0	0	0	0
Total del Gasto	1,808,000	0	1,808,000	1,492,973	1,381,137	315,027

1229

C. MA. ARACELI LEOS CASTILLO
PRESIDENTA DEL SMDIF

LIC. ESMERALDA CASTILLO RIOS
COORDINADORA GENERAL

L.C. PASCUAL BAUCEDA BAUTISTA
CONTRALOR INTERNO

L.C. FELIPE DE JESUS HERNANDEZ TORRES
CONTADOR GENERAL

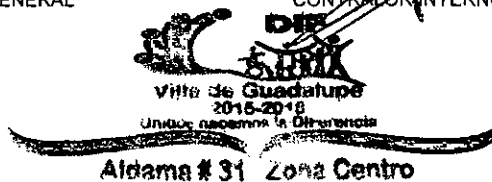

SISTEMA MUNICIPAL DIF
ESTADO DE SAN LUIS POTOSI
Gasto por Categoría Programática
1o de Enero AL 31-dic-2016
(Cifras en pesos y centavos)

Concepto	Egresos					
	Aprobado	Ampliación/ Reducción	Modificado	Devengado	Pagado	SubEjercicio
	1	2	3=(1+2)	4	5	6=(3-4)
Subsidios: Sector Social y Privado o Entidades Federativas y Municipios	0.00	0.00	0.00	0.00	0.00	0.00
S Sujetos a Reglas de Operación	0.00	0.00	0.00	0.00	0.00	0.00
U Otros Subsidios	0.00	0.00	0.00	0.00	0.00	0.00
Desempeño de las Funciones	1,808,000.00	0.00	1,808,000.00	1,492,972.94	1,381,137.43	315,027.06
E Prestación de Servicios Públicos	1,808,000.00	0.00	1,808,000.00	1,492,972.94	1,381,137.43	315,027.06
B Provisión de Bienes Públicos	0.00	0.00	0.00	0.00	0.00	0.00
P Planeación, seguimiento y evaluación de políticas públicas	0.00	0.00	0.00	0.00	0.00	0.00
F Promoción y fomento	0.00	0.00	0.00	0.00	0.00	0.00
G Regulación y supervisión	0.00	0.00	0.00	0.00	0.00	0.00
A Funciones de las Fuerzas Armadas (Únicamente Gobierno Federal)	0.00	0.00	0.00	0.00	0.00	0.00
R Específicos	0.00	0.00	0.00	0.00	0.00	0.00
K Proyectos de Inversión	0.00	0.00	0.00	0.00	0.00	0.00
Administrativas y de Apoyo	0.00	0.00	0.00	0.00	0.00	0.00
M Apoyo al proceso presupuestario y para mejorar la eficiencia institucional	0.00	0.00	0.00	0.00	0.00	0.00
O Apoyo a la función pública y al mejoramiento de la gestión	0.00	0.00	0.00	0.00	0.00	0.00
W Operaciones ajenas	0.00	0.00	0.00	0.00	0.00	0.00
Compromisos	0.00	0.00	0.00	0.00	0.00	0.00
L Obligaciones de cumplimiento de resolución jurisdiccional	0.00	0.00	0.00	0.00	0.00	0.00
N Desastres Naturales	0.00	0.00	0.00	0.00	0.00	0.00
Obligaciones	0.00	0.00	0.00	0.00	0.00	0.00
J Pensiones y jubilaciones	0.00	0.00	0.00	0.00	0.00	0.00
T Aportaciones a la seguridad social	0.00	0.00	0.00	0.00	0.00	0.00
Y Aportaciones a fondos de estabilización	0.00	0.00	0.00	0.00	0.00	0.00
Z Aportaciones a fondos de inversión y reestructura de pensiones	0.00	0.00	0.00	0.00	0.00	0.00
Programas de Gasto Federalizado	0.00	0.00	0.00	0.00	0.00	0.00
I Gasto Federalizado	0.00	0.00	0.00	0.00	0.00	0.00
Participaciones a Entidades Federativas y Municipios	0.00	0.00	0.00	0.00	0.00	0.00
C Participaciones a entidades federativas y municipios	0.00	0.00	0.00	0.00	0.00	0.00
Costo Financiero, Deuda o Apoyos a Deudores y Ahorradores de la Banca	0.00	0.00	0.00	0.00	0.00	0.00
D Costo financiero, deuda o apoyos a deudores y ahorradores de la banca	0.00	0.00	0.00	0.00	0.00	0.00
ADEUDOS DE EJERCICIOS FISCALES ANTERIORES	0.00	0.00	0.00	0.00	0.00	0.00
H Adeudos de ejercicios fiscales anteriores	0.00	0.00	0.00	0.00	0.00	0.00
TOTAL DEL GASTO	1,808,000.00	0.00	1,808,000.00	1,492,972.94	1,381,137.43	315,027.06

C. MA. ARACELI LEOS CASTILLO
PRESIDENTA DEL SMDIF

L.C. PASCUAL SAUCEDA BAUTISTA
CONTRALOR INTERNO

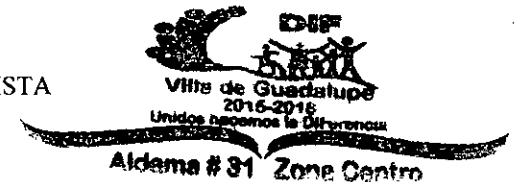

SISTEMA MUNICIPAL DIF
ESTADO DE SAN LUIS POTOSI
Gasto por Categoría Programática
1o de Enero AL 31-dic-2016
(Cifras en pesos y centavos)

<u>Concepto</u>	<u>E g r e s o s</u>					
	<u>Aprobado</u>	<u>Ampliacion/ Reducción</u>	<u>Modificado</u>	<u>Devengado</u>	<u>Pagado</u>	<u>SubEjercicio</u>
	1	2	3=(1+2)	4	5	6=(3-4)

LIC. EMERALDA CASTILLO RIOS
COORDINADORA GENERAL

L.C. FELIPE DE JESUS HERNANDEZ TORRES
CONTADOR GENERAL

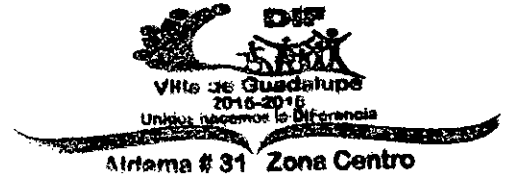

1251

Estado del Ejercicio del Presupuesto de Egresos por Unidad Responsable, Programa, Actividad, Partida Genérica y Fuente de Financiamiento
SIN RAMO O DEPENDENCIA AL 31/dic/2016
(Cifras en pesos y centavos)

Ejercicio del Presupuesto		Presupuesto	Presupuesto	Presupuesto	Presupuesto	Comprometido	Presupuesto	Presupuesto	Cuentas			
Unidad Responsable, Programa, Actividad, Partida Genérica y Fuente de Financiamiento		de Egresos	Ampliaciones/	de Egresos	Comprometido	Disponibile para	No	Sin	por Pagar			
Nombre		Aprobado	(Reducciones)	Vigente		Comprometer	Devengado	Devengar	Ejercido	Pagado	(Deuda)	
		1	2	3	4	5=(3-4)	6	7=(4-6)	8=(3-6)	9	10	11=(6-10)
01	SMDIF VILLA DE GUADALUPE	1,808,000.00	0.00	1,808,000.00	1,492,972.94	315,027.06	1,492,972.94	0.00	315,027.06	1,381,137.43	1,381,137.43	111,835.51
A100	ADMINISTRACIÓN	994,000.00	-34,000.00	960,000.00	789,205.15	170,794.85	789,205.15	0.00	170,794.85	727,568.90	727,568.90	61,636.25
A101	ADMINISTRACIÓN	959,000.00	-34,000.00	925,000.00	789,205.15	135,794.85	789,205.15	0.00	135,794.85	727,568.90	727,568.90	61,636.25
55M1	SUBSIDIOS MUNICIPALES	959,000.00	-34,000.00	925,000.00	789,205.15	135,794.85	789,205.15	0.00	135,794.85	727,568.90	727,568.90	61,636.25
113	SUELDOS BASE AL PERSONAL PERMANENTE	420,000.00	60,000.00	480,000.00	471,904.99	8,095.01	471,904.99	0.00	8,095.01	471,904.99	471,904.99	0.00
131	PRIMAS POR AÑOS DE SERVICIOS EFECTIVOS PRESTADOS	0.00	4,417.80	4,417.80	4,417.80	0.00	4,417.80	0.00	0.00	4,417.80	4,417.80	0.00
132	PRIMAS DE VACACIONES, DOMINICAL Y GRATIFICACION DE	60,000.00	23,600.53	83,600.53	81,400.90	2,199.63	81,400.90	0.00	2,199.63	19,764.65	19,764.65	61,636.25
134	COMPENSACIONES	10,000.00	10,000.00	20,000.00	11,200.00	8,800.00	11,200.00	0.00	8,800.00	11,200.00	11,200.00	0.00
152	INDEMNIZACIONES	21,000.00	-15,000.00	6,000.00	5,530.49	469.51	5,530.49	0.00	469.51	5,530.49	5,530.49	0.00
211	MATERIALES, ÚTILES Y EQUIPOS MENORES DE OFICINA	20,000.00	-1,649.20	18,350.80	11,352.01	6,998.79	11,352.01	-0.00	6,998.79	11,352.01	11,352.01	0.00
212	MATERIALES Y ÚTILES DE IMPRESIÓN Y REPRODUCCIÓN	8,000.00	-5,000.00	3,000.00	0.00	3,000.00	0.00	0.00	3,000.00	0.00	0.00	0.00
214	MATERIALES, ÚTILES Y EQUIPOS MENORES DE TECNOLOGÍA	5,000.00	0.00	5,000.00	2,778.00	2,222.00	2,778.00	0.00	2,222.00	2,778.00	2,778.00	0.00
215	MATERIAL IMPRESO E INFORMACIÓN DIGITAL	5,000.00	-4,000.00	1,000.00	0.00	1,000.00	0.00	0.00	1,000.00	0.00	0.00	0.00
216	MATERIAL DE LIMPIEZA	10,000.00	-8,000.00	2,000.00	0.00	2,000.00	0.00	0.00	2,000.00	0.00	0.00	0.00
221	PRODUCTOS ALIMENTICIOS PARA PERSONAS	5,000.00	-3,000.00	2,000.00	0.00	2,000.00	0.00	0.00	2,000.00	0.00	0.00	0.00
223	UTENSILIOS PARA EL SERVICIO DE ALIMENTACIÓN	2,000.00	-1,000.00	1,000.00	0.00	1,000.00	0.00	0.00	1,000.00	0.00	0.00	0.00
246	MATERIAL ELÉCTRICO Y ELECTRÓNICO	3,000.00	0.00	3,000.00	0.00	3,000.00	0.00	0.00	3,000.00	0.00	0.00	0.00
248	MATERIALES COMPLEMENTARIOS	3,000.00	0.00	3,000.00	0.00	3,000.00	0.00	0.00	3,000.00	0.00	0.00	0.00
253	MEDICINAS Y PRODUCTOS FARMACÉUTICOS	4,000.00	-1,500.00	2,500.00	0.00	2,500.00	0.00	0.00	2,500.00	0.00	0.00	0.00
261	COMBUSTIBLES, LUBRICANTES Y ADITIVOS	130,000.00	-72,018.33	57,981.67	39,412.24	18,569.43	39,412.24	0.00	18,569.43	39,412.24	39,412.24	0.00
292	REFACCIONES Y ACCESORIOS MENORES DE EDIFICIOS	5,000.00	0.00	5,000.00	0.00	5,000.00	0.00	0.00	5,000.00	0.00	0.00	0.00
294	REFACCIONES Y ACCESORIOS MENORES DE EQUIPO DE CÔMP	5,000.00	0.00	5,000.00	0.00	5,000.00	0.00	0.00	5,000.00	0.00	0.00	0.00
296	REFACCIONES Y ACCESORIOS MENORES DE EQUIPO DE TRAN	15,000.00	-10,000.00	5,000.00	779.80	4,220.20	779.80	0.00	4,220.20	779.80	779.80	0.00
311	ENERGÍA ELÉCTRICA	2,000.00	0.00	2,000.00	0.00	2,000.00	0.00	0.00	2,000.00	0.00	0.00	0.00
314	TELEFONÍA TRADICIONAL	17,000.00	2,500.00	19,500.00	18,519.00	981.00	18,519.00	0.00	981.00	18,519.00	18,519.00	0.00
317	SERVICIOS DE ACCESO DE INTERNET, REDES Y PROCESAMI	3,000.00	0.00	3,000.00	0.00	3,000.00	0.00	0.00	3,000.00	0.00	0.00	0.00
336	SERVICIOS DE APOYO ADMINISTRATIVO, FOTOCOPIADO E I	0.00	5,649.20	5,649.20	5,649.20	0.00	5,649.20	0.00	0.00	5,649.20	5,649.20	0.00
341	SERVICIOS FINANCIEROS Y BANCARIOS	6,000.00	0.00	6,000.00	4,590.12	1,409.88	4,590.12	0.00	1,409.88	4,590.12	4,590.12	0.00
355	REPARACIÓN Y MANTENIMIENTO DE EQUIPO DE TRANSPORTE	20,000.00	-10,000.00	10,000.00	2,214.96	7,785.04	2,214.96	0.00	7,785.04	2,214.96	2,214.96	0.00
359	SERVICIOS DE JARDINERÍA Y FUMIGACIÓN	0.00	1,500.00	1,500.00	1,500.00	0.00	1,500.00	0.00	0.00	1,500.00	1,500.00	0.00
362	DIFUSIÓN POR RADIO, TELEVISIÓN Y OTROS MEDIOS DE M	2,000.00	-1,000.00	1,000.00	0.00	1,000.00	0.00	0.00	1,000.00	0.00	0.00	0.00
372	PASAJES TERRESTRES	0.00	1,000.00	1,000.00	224.00	776.00	224.00	0.00	776.00	224.00	224.00	0.00
375	VIÁTICOS EN EL PAÍS	20,000.00	20,040.00	40,040.00	29,411.64	10,628.36	29,411.64	0.00	10,628.36	29,411.64	29,411.64	0.00
379	OTROS SERVICIOS DE TRASLADO Y HOSPEDAJE	0.00	960.00	960.00	222.00	738.00	222.00	0.00	738.00	222.00	222.00	0.00
382	GASTOS DE ORDEN SOCIAL Y CULTURAL	150,000.00	-27,500.00	122,500.00	98,098.00	24,402.00	98,098.00	0.00	24,402.00	98,098.00	98,098.00	-0.00
391	SERVICIOS FUNERARIOS Y DE CEMENTERIOS	5,000.00	-4,000.00	1,000.00	0.00	1,000.00	0.00	0.00	1,000.00	0.00	0.00	0.00
392	IMPUESTOS Y DERECHOS	2,000.00	0.00	2,000.00	0.00	2,000.00	0.00	0.00	2,000.00	0.00	0.00	0.00
395	PENAS, MULTAS, ACCESORIOS Y ACTUALIZACIONES	1,000.00	0.00	1,000.00	0.00	1,000.00	0.00	0.00	1,000.00	0.00	0.00	0.00
A110	DESARROLLO TECNOLÓGICO	35,000.00	0.00	35,000.00	0.00	35,000.00	0.00	0.00	35,000.00	0.00	0.00	0.00
55M1	SUBSIDIOS MUNICIPALES	35,000.00	0.00	35,000.00	0.00	35,000.00	0.00	0.00	35,000.00	0.00	0.00	0.00
511	MUEBLES DE OFICINA Y ESTANTERÍA	5,000.00	0.00	5,000.00	0.00	5,000.00	0.00	0.00	5,000.00	0.00	0.00	0.00
515	EQUIPO DE CÓMPUTO Y DE TECNOLOGÍAS DE LA INFORMACI	20,000.00	0.00	20,000.00	0.00	20,000.00	0.00	0.00	20,000.00	0.00	0.00	0.00
591	SOFTWARE	10,000.00	0.00	10,000.00	0.00	10,000.00	0.00	0.00	10,000.00	0.00	0.00	0.00
S100	ASISTENCIA SOCIAL	814,000.00	34,000.00	848,000.00	703,767.79	144,232.21	703,767.79	-0.00	144,232.21	653,568.53	653,568.53	50,199.26
S101	SALUD A LA PERSONA	50,400.00	-5,000.00	45,400.00	41,831.74	3,568.26	41,831.74	0.00	3,568.26	41,831.74	41,831.74	0.00
55M1	SUBSIDIOS MUNICIPALES	50,400.00	-5,000.00	45,400.00	41,831.74	3,568.26	41,831.74	0.00	3,568.26	41,831.74	41,831.74	0.00
441	AYUDAS SOCIALES A PERSONAS	50,400.00	-5,000.00	45,400.00	41,831.74	3,568.26	41,831.74	0.00	3,568.26	41,831.74	41,831.74	0.00
S102	AYUDA EN DEPORTE	12,000.00	-8,000.00	4,000.00	0.00	4,000.00	0.00	0.00	4,000.00	0.00	0.00	0.00

12574

5SM1	SUBSIDIOS MUNICIPALES	12,000.00	-8,000.00	4,000.00	0.00	4,000.00	0.00	0.00	4,000.00	0.00	0.00	0.00
441	AYUDAS SOCIALES A PERSONAS	12,000.00	-8,000.00	4,000.00	0.00	4,000.00	0.00	0.00	4,000.00	0.00	0.00	0.00
5103	AYUDA EN CULTURA	12,000.00	-12,000.00	0.00	0.00	0.00	0.00	0.00	0.00	0.00	0.00	0.00
5SM1	SUBSIDIOS MUNICIPALES	12,000.00	-12,000.00	0.00	0.00	0.00	0.00	0.00	0.00	0.00	0.00	0.00
441	AYUDAS SOCIALES A PERSONAS	12,000.00	-12,000.00	0.00	0.00	0.00	0.00	0.00	0.00	0.00	0.00	0.00
S104	ASUNTOS RELIGIOSOS Y OTRAS MANIFESTACIONES SOCIALES	6,000.00	-6,000.00	0.00	0.00	0.00	0.00	0.00	0.00	0.00	0.00	0.00
5SM1	SUBSIDIOS MUNICIPALES	6,000.00	-6,000.00	0.00	0.00	0.00	0.00	0.00	0.00	0.00	0.00	0.00
441	AYUDAS SOCIALES A PERSONAS	6,000.00	-6,000.00	0.00	0.00	0.00	0.00	0.00	0.00	0.00	0.00	0.00
S110	DESPENSAS, DESAYUNOS	183,600.00	-100,148.04	83,451.96	40,000.00	43,451.96	40,000.00	0.00	43,451.96	40,000.00	40,000.00	0.00
5SM1	SUBSIDIOS MUNICIPALES	183,600.00	-100,148.04	83,451.96	40,000.00	43,451.96	40,000.00	0.00	43,451.96	40,000.00	40,000.00	0.00
441	AYUDAS SOCIALES A PERSONAS	183,600.00	-100,148.04	83,451.96	40,000.00	43,451.96	40,000.00	0.00	43,451.96	40,000.00	40,000.00	0.00
S111	AYUDA A INDIGENAS	12,000.00	-12,000.00	0.00	0.00	0.00	0.00	0.00	0.00	0.00	0.00	0.00
5SM1	SUBSIDIOS MUNICIPALES	12,000.00	-12,000.00	0.00	0.00	0.00	0.00	0.00	0.00	0.00	0.00	0.00
441	AYUDAS SOCIALES A PERSONAS	12,000.00	-12,000.00	0.00	0.00	0.00	0.00	0.00	0.00	0.00	0.00	0.00
S112	AYUDA A GRUPOS VULNERABLES	60,000.00	0.00	60,000.00	0.00	60,000.00	0.00	0.00	60,000.00	0.00	0.00	0.00
5SM1	SUBSIDIOS MUNICIPALES	60,000.00	0.00	60,000.00	0.00	60,000.00	0.00	0.00	60,000.00	0.00	0.00	0.00
441	AYUDAS SOCIALES A PERSONAS	60,000.00	0.00	60,000.00	0.00	60,000.00	0.00	0.00	60,000.00	0.00	0.00	0.00
S113	AYUDA EN ASISTENCIA SOCIAL	454,000.00	177,148.04	631,148.04	615,192.45	15,955.59	615,192.45	-0.00	15,955.59	564,993.19	564,993.19	50,199.26
5SM1	SUBSIDIOS MUNICIPALES	454,000.00	177,148.04	631,148.04	615,192.45	15,955.59	615,192.45	-0.00	15,955.59	564,993.19	564,993.19	50,199.26
113	SUELDOS BASE AL PERSONAL PERMANENTE	280,000.00	139,000.00	419,000.00	410,057.81	8,942.19	410,057.81	-0.00	8,942.19	410,057.81	410,057.81	0.00
121	HONORARIOS POR SERVICIOS PERSONALES INDEPENDIENTES	35,000.00	-10,000.00	25,000.00	21,763.80	3,236.20	21,763.80	0.00	3,236.20	21,763.80	21,763.80	0.00
132	PRIMAS DE VACACIONES, DOMINICAL Y GRATIFICACION DE	40,000.00	19,714.29	59,714.29	59,714.29	0.00	59,714.29	0.00	0.00	9,515.03	9,515.03	50,199.26
133	HORAS EXTRAORDINARIAS	10,000.00	-9,566.25	433.75	0.00	433.75	0.00	0.00	433.75	0.00	0.00	0.00
134	COMPENSACIONES	15,000.00	-6,000.00	9,000.00	7,000.00	2,000.00	7,000.00	0.00	2,000.00	7,000.00	7,000.00	0.00
152	INDEMNIZACIONES	14,000.00	-14,000.00	0.00	0.00	0.00	0.00	0.00	0.00	0.00	0.00	0.00
441	AYUDAS SOCIALES A PERSONAS	60,000.00	58,000.00	118,000.00	116,656.55	1,343.45	116,656.55	0.00	1,343.45	116,656.55	116,656.55	0.00
S114	OTROS ASUNTOS SOCIALES	24,000.00	0.00	24,000.00	6,743.60	17,256.40	6,743.60	0.00	17,256.40	6,743.60	6,743.60	0.00
5SM1	SUBSIDIOS MUNICIPALES	24,000.00	0.00	24,000.00	6,743.60	17,256.40	6,743.60	0.00	17,256.40	6,743.60	6,743.60	0.00
441	AYUDAS SOCIALES A PERSONAS	24,000.00	0.00	24,000.00	6,743.60	17,256.40	6,743.60	0.00	17,256.40	6,743.60	6,743.60	0.00

Total => 1,808,000.00 0.00 1,808,000.00 1,492,972.94 318,027.06 1,492,972.94 0.00 315,027.06 1,381,137.43 1,381,137.43 111,835.51

C. MA. ARACELI LEOS CASTILLO
PRESIDENTA DEL SMDIF

LIC. ESMERALDA CASTILLO RIOS
COORDINADORA GENERAL

L.C. PASCUAL SAUCEDA BAUTISTA
CONTRALOR INTERNO

L.C. FELIPE DE JESUS HERNANDEZ TORRES
CONTADOR GENERAL



Aldama # 31 Zona Centro

1253

SISTEMA MUNICIPAL DIF
ESTADO DE SAN LUIS POTOSI
Estado Analítico de la Deuda y Otros Pasivos
Del 1o de Enero AL 31-dic-2016
(Cifras en pesos y centavos)

DENOMINACIONES DE LAS DEUDAS		Saldos al	Movimientos del Periodo				Saldos al	
MONEDA DE CONTRATACIÓN	Institución o Pais Acreedor	Momento "N-1 del Periodo"	Amortización Bruta	Colocación Bruta	Endeudamiento Neto del Periodo	Depuración o Conciliación	Variación del Endeudamiento	Momento "N del Periodo"
OTROS PASIVOS								
Pesos M.N.	Otros pasivos	167,619.61	1,381,137.43	1,537,567.56	156,430.13		156,430.13	324,049.74
	SUBTOTAL =>	167,619.61	1,381,137.43	1,537,567.56	156,430.13		156,430.13	324,049.74
TOTAL DEUDA Y OTRSO PASIVOS =>		167,619.61	1,381,137.43	1,537,567.56	156,430.13		156,430.13	324,049.74

C. MA. ARACELI LEOS CASTILLO
PRESIDENTA DEL SMDIF

L.C. PASCUAL SAUCEDA BAUTISTA
CONTRALOR INTERNO

LIC. ESMERALDA CASTILLO RIOS
COORDINADORA GENERAL

L.C. FELIPE DE JESUS HERNANDEZ TORRES
CONTADOR GENERAL

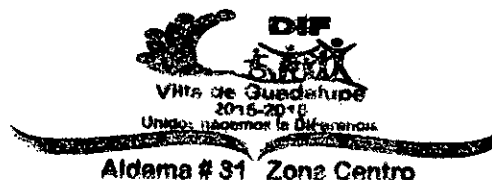

1255

Cuenta Pública 2016
SISTEMA MUNICIPAL DIF
Endeudamiento Neto
Del 1 de enero al 31 de diciembre de 2016

Identificación de Crédito o Instrumento	Contratación/Colocación	Amortización	Endeudamiento Neto
	A	B	C = A - B
Creditos Bancarios			
			0
			0
			0
			0
			0
			0
			0
			0
			0
Total Créditos Bancarios	0	0	0

Otros Instrumentos de Deuda			
			0
			0
			0
			0
			0
			0
			0
			0
			0
			0
Total Otros Instrumentos de Deuda	0	0	0

TOTAL	0	0	0
--------------	----------	----------	----------



C. MA. ARACELI LEGS CASTILLO
 PRESIDENTA DEL SMDIF



LIC. ESMERALDAS CASTILLO RIOS
 COORDINADORA GENERAL

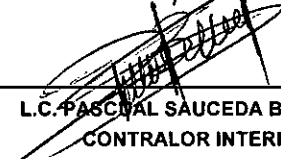

L.C. PASCUAL SAUCEDA BAUTISTA
 CONTRALOR INTERNO



L.C. FELIPE DE JESUS HERNANDEZ TORRES
 CONTADOR GENERAL

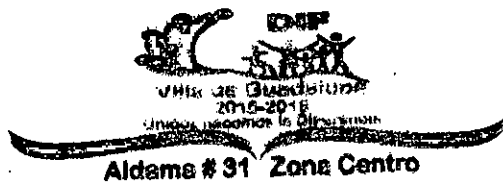

1256

Cuenta Pública 2016
SISTEMA MUNICIPAL DIF
Intereses de la Deuda
Del 1 de enero al 31 de diciembre de 2016

Identificación de Crédito o Instrumento	Devengado	Pagado
Créditos Bancarios		
Total de intereses de Créditos Bancarios	0	0

Otros Instrumentos de Deuda		
Total de intereses de Otros Instrumentos de Deuda	0	0

TOTAL	0	0
--------------	----------	----------



C. MA. ARACELI LEOS CASTILLO
 PRESIDENTA DEL SMDIF

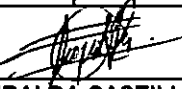

LIC. ESMERALDA CASTILLO RIOS
 COORDINADORA GENERAL

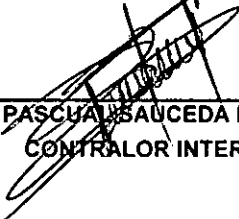

L.C. PASCHA SAUCEDA BAUTISTA
 CONTRALOR INTERNO



L.C. FELIPE DE JESUS HERNANDEZ TORRES
 CONTADOR GENERAL

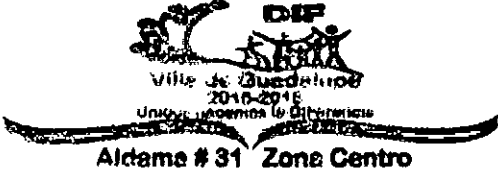

1257

Cuenta Pública 2016
SISTEMA MUNICIPAL DIF
 Indicadores de Postura Fiscal
 Del 1 de enero al 31 de diciembre de 2016

Concepto	Estimado	Devengado	Pagado ¹
I. Ingresos Presupuestarios (I=1+2)	1,808,000	1,347,240	1,347,240
1. Ingresos del Gobierno de la Entidad Federativa ¹	0	0	0
2. Ingresos del Sector Paraestatal ¹	1,808,000	1,347,240	1,347,240
II. Egresos Presupuestarios (II=3+4)	0	1,492,973	1,381,137
3. Egresos del Gobierno de la Entidad Federativa ²	0	0	0
4. Egresos del Sector Paraestatal ²	0	1,492,973	1,381,137
III. Balance Presupuestario (Superávit o Déficit) (III = I - II)	1,808,000	-145,733	-33,897

Concepto	Estimado	Devengado	Pagado ¹
III. Balance presupuestario (Superávit o Déficit)	1,808,000	-145,733	-33,897
IV. Intereses, Comisiones y Gastos de la Deuda	0	0	0
V. Balance Primario (Superávit o Déficit) (V= III - IV)	1,808,000	-145,733	-33,897

Concepto	Estimado	Devengado	Pagado ¹
A. Financiamiento	0	0	0
B. Amortización de la deuda	0	0	0
C. Endeudamiento ó desendeudamiento (C = A - B)	0	0	0

1. Los Ingresos que se presentan son los ingresos presupuestarios totales sin incluir los ingresos por financiamientos. Los Ingresos del Gobierno de la Entidad Federativa corresponden a los del Poder Ejecutivo, Legislativo Judicial y Autónomos

2. Los egresos que se presentan son los egresos presupuestarios totales sin incluir los egresos por amortización. Los egresos del Gobierno de la Entidad Federativa corresponden a los del Poder Ejecutivo, Legislativo, Judicial y Órganos Autónomos

3. Para Ingresos se reportan los ingresos recaudados; para egresos se reportan los egresos pagados

 C. MA. ARACELI LEÓN CASTILLO
 PRESIDENTA DEL S.M.DIF

 LIC. ESMERALBA CASTILLO RIOS
 COORDINADORA GENERAL

 L.C. PASCUAL SAUCEDA BAUTISTA
 CONTRALOR INTERNO

 L.C. FELIPE DE JESUS HERNANDEZ TORRES
 CONTADOR GENERAL

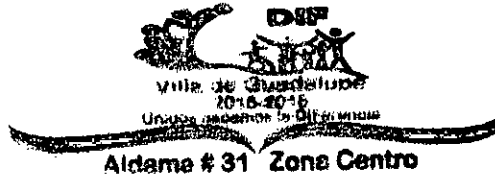

1258

SISTEMA MUNICIPAL DIF
Indicadores de Postura Fiscal
 Del 1 de enero al 31 de diciembre de 2016

Concepto	Estimado	Devengado	Pagado ³
I. Ingresos Presupuestarios (I=1+2)	1,808,000	1,347,240	1,347,240
1. Ingresos del Gobierno de la Entidad Federativa ¹	0	0	0
2. Ingresos del Sector Paraestatal ¹	1,808,000	1,347,240	1,347,240
II. Egresos Presupuestarios (II=3+4)	0	1,492,973	1,381,137
3. Egresos del Gobierno de la Entidad Federativa ²			
4. Egresos del Sector Paraestatal ²	0	1,492,973	1,381,137
III. Balance Presupuestario (Superávit o Déficit) (III = I - II)	1,808,000	-145,733	-33,897

Concepto	Estimado	Devengado	Pagado ³
III. Balance presupuestario (Superávit o Déficit)	1,808,000	-145,733	-33,897
IV. Intereses, Comisiones y Gastos de la Deuda	0	0	0
V. Balance Primario (Superávit o Déficit) (V= III - IV)	1,808,000	-145,733	-33,897

Concepto	Estimado	Devengado	Pagado ³
A. Financiamiento	0	0	0
B. Amortización de la deuda	0	0	0
C. Endeudamiento ó desendeudamiento (C = A - B)	0	0	0

1. Los Ingresos que se presentan son los ingresos presupuestarios totales sin incluir los ingresos por financiamientos. Los Ingresos del Gobierno de la Entidad Federativa corresponden a los del Poder Ejecutivo, Legislativo Judicial y Autónomos

2. Los egresos que se presentan son los egresos presupuestarios totales sin incluir los egresos por amortización. Los egresos del Gobierno de la Entidad Federativa corresponden a los del Poder Ejecutivo, Legislativo, Judicial y Órganos Autónomos

3. Para Ingresos se reportan los ingresos recaudados; para egresos se reportan los egresos pagados

1260



SISTEMA MUNICIPAL PARA EL DESARROLLO INTEGRAL DE LA FAMILIA

CONCILIACION BANCARIA AL 31 DE ENERO DE 2016
BANORTE CUENTA No. 0410282164

	SALDO SEGÚN LIBROS		\$	8,560.71
MAS:				
	ABONAMOS Y NO CARGAN:			
29-ene.	Saúl Segovia López	42	\$	3,000.00
			\$	3,000.00
			\$	11,560.71
MAS:				
	CARGAN Y NO ABONAMOS			
MENOS:				
	ABONAN Y NO CARGAMOS:			
MENOS:				
	CARGAMOS Y NO ABONAN:			
			\$	-
			\$	11,560.71
	SALDO SEGÚN BANCO			

1261

SISTEMA MUNICIPAL PARA EL DESARROLLO INTEGRAL DE LA FAMILIA
 CALLE IGNACIO ALDAMA 31 PISO 1 DEPTO. 1
 CENTRO
 VILLA DE GUADALUPE S.L.P.
 SUCURSAL 0849 MATEHUALA
 CORREO

C.P. 78850



No. de cliente 19316682
 RFC SMD070901MD1
 Plaza 9588 PLAZA SAN LUIS POTOSI
 Sucursal 0849 MATEHUALA
 Teléfonos Sucursal 8821210
 Dirección Sucursal CONSTITUCION 14 CENTRO
 Período De 01/Enero/2016 al 31/Enero/2016
 Fecha de corte 31/Enero/2016
 Página 1 de 3

NO. CUENTA	0410282164
GANANCIA ANUAL TOTAL (GAT) ¹	
GAT NOMINAL	N/A %
GAT REAL ²	N/A %
(+) INTERESES APLICABLES	0.00
(-) TOTAL DE COMISIONES COBRADAS	277.00

NO. CUENTA	0410285231
GANANCIA ANUAL TOTAL (GAT) ¹	
GAT NOMINAL	0.00 %
GAT REAL ²	-3.26 %
(+) INTERESES APLICABLES	0.00
(-) TOTAL DE COMISIONES COBRADAS	0.00

Enlace Global PM Pago Fijo
 Enero 2016

¹ Antes de impuestos

² La GAT REAL es el rendimiento que obtendría después de descontar la inflación estimada

RESUMEN INTEGRAL

PRODUCTO/SERVICIO	CUENTA	SALDO ANTERIOR	SALDO AL CORTE
ENLACE GLOBAL PM PAGO FIJO	0410282164	\$ 6,829.59	\$ 11,560.71
INVERSION GLOBAL PM	0410285231	\$ 0.00	\$ 0.00
TOTAL		\$ 6,829.59	\$ 11,560.71

ENLACE GLOBAL PM PAGO FIJO

No. de CUENTA: 0410282164

DIVISA: PESOS

CLABE: 072 709 00410282164 5

RESUMEN DEL PERIODO

	MONTO
Saldo inicial del período	\$ 6,829.59
(+) Depósitos	\$ 106,700.00
(-) Retiros	\$ 101,647.56
(+) Intereses Netos Ganados	\$ 0.00
(-) Comisiones Cobradas	\$ 277.00
(-) IVA sobre comisiones (16%)	\$ 44.32
Saldo Actual	\$ 11,560.71
Saldo Disponible al día*	\$ 11,560.71
Saldo Mínimo requerido	\$ 0.00

SALDO PROMEDIO DIARIO

	MONTO
En el Período (del 01 Ene al 31 Ene)	\$ 11,316.45
Días que comprende el período	031
Acumulado anual	\$ 11,316.45
Días que comprende el período anual	031

CALCULO DE INTERESES DEVENGADOS

Intereses Tasa Bruta Anual 0.00%	\$ 0.00
Retención de IDE	\$ 0.00
Retención de ISR	\$ 0.00
Intereses Netos Ganados	\$ 0.00

*SALDO NO DISPONIBLE AL DIA

	MONTO
Depósitos de cheques S.B.C.	\$ 0.00
Comisiones Pendientes de aplicar	\$ 0.00
Compras no aplicadas	\$ 0.00
Total	\$ 0.00

RESUMEN DE COMISIONES

CHEQUES	
Cheques girados	8
Cheques girados sin comisión	8
Cheques girados con comisión	0
Importe de la comisión	\$ 0.00
Por cheques devueltos	\$ 0.00
OTRAS COMISIONES	\$ 0.00

COMPORTAMIENTO DE TARJETA DE DEBITO

Uso en cajeros automáticos	\$ 0.00
Compras en comercios	\$ 0.00
Uso en sucursales	\$ 0.00
Total Uso del débito	\$ 0.00

1262

▼ DETALLE DE OPERACIONES ▼

FECHA	DESCRIPCION DEL CARGO/ ABONO	MONEDA	MONTO DEL RETIRO	MONTO DEL DEPOSITO	SALDO
31-DIC-15	SALDO ANTERIOR				6,829.59
14-ENE-16	CHEQUE PAGADO 0000034	MXP	4,282.00		2,547.59
	DEPOSITO A CTA. 0618143708 RFC GPM070720FX8				
15-ENE-16	DEPOSITO CHQ.BANORTE 0000121	MXP		50,000.00	52,547.59
	DEPOSITO DE LA CUENTA : 0409497887				
15-ENE-16	CHEQUE PAGADO 0000035	MXP	31,000.00		21,547.59
19-ENE-16	CHEQUE PAGADO 0000038	MXP	5,000.00		16,547.59
	DEPOSITO A CTA. 0618143708 RFC GPM070720FX8				
19-ENE-16	CHEQUE PAGADO 0000037	MXP	4,430.00		12,117.59
	DEPOSITO A CTA. 0618143708 RFC GPM070720FX8				
21-ENE-16	CHEQUE CAMARA 0000039	MXP	1,453.00		10,664.59
	TME840315 KT6				
22-ENE-16	DEPOSITO CHQ.BANORTE 0000125	MXP		5,000.00	15,664.59
	DEPOSITO DE LA CUENTA : 0409497887				
22-ENE-16	DEPOSITO CHQ.BANORTE 0000124	MXP		15,000.00	30,664.59
	DEPOSITO DE LA CUENTA : 0409497887				
22-ENE-16	CHEQUE PAGADO 0000036	MXP	7,415.80		23,248.79
	DEPOSITO A CTA. 0174074269 RFC CCB021015UV6				
25-L.	CHEQUE PAGADO 0000040	MXP	15,000.00		8,248.79
	DEPOSITO A CTA. 0600917463 RFC LUVS750412356				
29-ENE-16	DEP.EFECTIVO	MXP		1,700.00	9,948.79
29-ENE-16	DEPOSITO CHQ.BANORTE 0000138	MXP		35,000.00	44,948.79
	DEPOSITO DE LA CUENTA : 0409497887				
29-ENE-16	CHEQUE PAGADO 0000041	MXP	33,066.76		11,882.03
29-ENE-16	COM MEMB P.M.	MXP	165.00		11,717.03
	COMISION MEMBRESIA P. MORAL 0116				
29-ENE-16	IVA COM MEMB P.M.	MXP	26.40		11,690.63
	COMISION MEMBRESIA P. MORAL 0116				
29-ENE-16	COMISION POR CHEQUES EXPEDIDOS	MXP	112.00		11,578.63
	00008 OP. EXCEDIDAS A MEMBRESIA 0116				
29-ENE-16	IVA	MXP	17.92		11,560.71
	00008 OP. EXCEDIDAS A MEMBRESIA 0116				

Cuando no reciba su estado de cuenta durante los 20 días siguientes de la fecha de corte, y no haya dado instrucciones para que no se le envíe, favor de solicitarlo en su sucursal.

Podrá consultar la información de las comisiones de todos los bancos con fines informativos; de comparación en la CONDUSEF al teléfono 01 800 999 6080 y en la página electrónica:

www.condusef.gob.mx

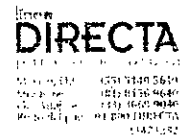

www.banorte.com

Banco Mercantil del Norte, S.A. Institución de Banca Múltiple Grupo Financiero Banorte. Av. Revolución No. 3000, Colonia Primavera, C.P. 64830, Monterrey, Nuevo León. RFC: 5MN930209927.

Banco Mercantil del Norte, S.A. Institución de Banca Múltiple, Grupo Financiero Banorte recibe las quejas, reclamaciones o aclaraciones en la Unidad Especializada de Atención al Usuario, ubicada en Av. Paseo de la Reforma No. 505 Piso 4to. Nivel Cuauhtémoc, C.P. 06500 Delegación Cuauhtémoc, México, D.F. y por Correo Electrónico une@banorte.com o Teléfono: 01 800 827 22 92, así como en cualquiera de sus sucursales u oficinas. En el caso de no obtener una respuesta satisfactoria podrá acudir a la Comisión Nacional para la Protección y Defensa de los Usuarios de Servicios Financieros www.condusef.gob.mx con número telefónico de atención en el Distrito Federal (55) 53409999 y desde el interior de la República al 01 800 999 6080.

Advertencia:
Incumplir tus obligaciones te puede generar comisiones.

¡DESCUBRA LAS VENTAJAS QUE LE OFRECE EL SERVICIO DE DEPOSITOS REMOTOS!
REALICE DEPOSITOS CON CHEQUES DESDE LA COMODIDAD DE SU OFICINA Y EVITE FILAS EN SUCURSAL,
LOS DEPOSITOS REALIZADOS CON CHEQUES BANORTE SE REFLEJARAN EN SU CUENTA EL MISMO DIA,
LA COMISION MENSUAL ES DE \$300 Y \$1 POR CADA CHEQUE PROCESADO.
PARA MAYOR INFORMACION LO INVITAMOS A CONTACTAR A SU EJECUTIVO DE CUENTA.

AVISO

▼ INVERSION GLOBAL PM ▼

CONTRATO: 0410285231

DIVISA: PESOS

CLABE: 072 709 00410285231 3

REFERENCIA DE ABBREVIACIONES:

R.F.C.: Registro Federal de Contribuyentes - CLABE: Clave Bancaria Estandarizada - I.V.A.: Impuesto al Valor Agregado - I.S.R.: Impuesto Sobre la Renta - S.B.C.: Seguro salvo Buen Cobro - DISP.: Disposición/Dispersión - ATM.: Cajero Automático - BTE.: Banorte - CPA.: Compra - DEP.: Depósito - COM.: Comisión - INTB.: Interbancaria - O/B.: Otro Banco - CHEQ/CHQ.: Cheque - LIQ.: Liquidación (Pago) - INT.: Interés (es) - EDO.: Estado - CTA.: Cuenta - CAM.: Cámara de Compensación - ABO.: Abono - CAP.: Capital - INV.: Inversión - PZO.: Plazo - DEV.: Devolución - REV.: Reverso - CONS.: Consulta. - VEN.: Ventanilla

1263

El presente Estado de Cuenta no es un comprobante fiscal



Los productos anteriormente descritos se encuentran protegidos por el Instituto para la Protección del Ahorro Bancario (IPAB) hasta por un monto equivalente a 400,000 UDIS por cliente por institución, lo anterior de conformidad con las disposiciones legales que toquen a dicho Instituto.

▼ RESUMEN DEL PERIODO ▼		▼ SALDO PROMEDIO DIARIO ▼	
	MONTO		
Saldo inicial del período	\$ 0.00	En el Período (del 01 Ene al 31 Ene)	\$ 0.00
(+) Depósitos	\$ 0.00	Días que comprende el período	031
(-) Retiros	\$ 0.00	Acumulado anual	\$ 0.00
(+) Intereses Netos Ganados	\$ 0.00	Días que comprende el período anual	031
(-) Total de Comisiones cobradas	\$ 0.00	▼ CALCULO DE INTERESES DEVENGADOS ▼	
(-) IVA sobre comisiones (16%)	\$ 0.00	Intereses Tasa Bruta Anual 0.00%	\$ 0.00
Saldo Actual	\$ 0.00	Retención de IDE	\$ 0.00
Saldo Disponible al día*	\$ 0.00	Retención de ISR	\$ 0.00
Saldo Mínimo requerido	\$ 0.00	Intereses Netos Ganados	\$ 0.00

▼ DETALLE DE OPERACIONES ▼					
FECHA	DESCRIPCION DEL CARGO/ ABONO	MONEDA	MONTO DEL RETIRO	MONTO DEL DEPOSITO	SALDO
31-DIC-15	Saldo ANTERIOR SIN MOVIMIENTOS				0.00
(Saldo inicial de \$6,829.59)					

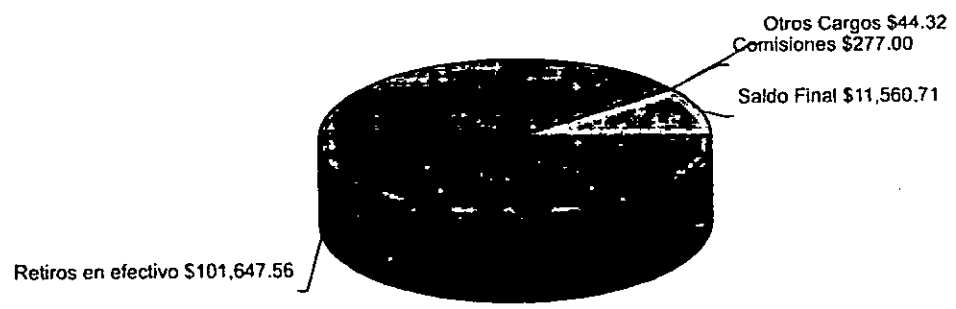

AVISO DE PRIVACIDAD

El artículo tercero transitorio de la Ley para la Protección de Datos Personales en Posesión de Particulares (LPDPPP) establece que los responsables expedirán el aviso de privacidad de conformidad con lo dispuesto en los artículos 16 y 17 de la LPDPPP. Por lo anterior, ponemos a su disposición nuestro aviso de privacidad en www.banorte.com. Se presume que usted consiente tácitamente en el tratamiento de sus datos mientras no manifieste su oposición.

1264

La fecha de corte coincide con la fecha de terminación del período que se señala en el presente estado de cuenta. Las operaciones efectuadas durante días no laborales o después de la hora de corte de fin de día serán consideradas en nuestra contabilidad como realizadas en el siguiente día hábil bancario. Usted dispone de 90 días después de la fecha de corte para objetar la información contenida en su estado de cuenta, de no hacerlo se asumirá su conformidad al respecto.

AUXILIAR POR CUENTAS DE REGISTRO

(Todas las cuentas) PERIODO SELECCIONADO DEL 01-ene-2016 AL 31-ene-2016

No.CUENTA/Concepto de la cuenta			SALDO			
Fecha	Cheque	No Póliza / Concepto por movimiento	INICIAL	DEBE	HABER	SALDO FINAL
1112-01-02 --> SMDIF CTA 0410282164				113,529.59	104,968.88	8,560.71
01/01/2016	S/N	D00001 / Saldos Iniciales		6,829.59		6,829.59
11/01/2016	0034	C00001 / GASOLINERA EL POZO 1901, S.A. DE C.V.			4,282.00	2,547.59
15/01/2016	S/N	I00001 / F/726DDA. PARTICIPACIÓN MUNICIPAL DEL DÍA 15 DE ENE.		50,000.00		52,547.59
15/01/2016	0035	C00002 / ESMERALDA CASTILLO RÍOS			31,000.00	21,547.59
18/01/2016	0037	C00003 / GASOLINERA EL POZO 1901, S.A. DE C.V.			4,430.00	17,117.59
18/01/2016	0038	C00004 / GASOLINERA EL POZO 1901, S.A. DE C.V.			5,000.00	12,117.59
18/01/2016	0039	C00005 / TELEFONOS DE MEXICO, S.A.B. DE C.V.			1,453.00	10,664.59
18/01/2016	0036	E00001 / ESMERALDA CASTILLO RÍOS			7,415.80	3,248.79
22/01/2016	S/N	I00002 / F/C794BB, PARTICIPACIÓN MUNICIPAL DEL DÍA 22 DE ENEI		5,000.00		8,248.79
22/01/2016	S/N	I00003 / F/3DF555, PARTICIPACIÓN MUNICIPAL DEL DÍA 22 DE ENER		15,000.00		23,248.79
22/01/2016	0040	C00006 / SANDRA LUCIO VELAZQUEZ			15,000.00	8,248.79
29/01/2016	S/N	I00004 / F/510EC3, CUOTAS DE RECUPERACIÓN DE LA UBR DEL ME		1,700.00		9,948.79
29/01/2016	S/N	I00005 / F/8424BD, PARTICIPACIÓN MUNICIPAL DEL MES DE ENER		35,000.00		44,948.79
29/01/2016	0041	C00007 / ESMERALDA CASTILLO CRUZ			33,066.76	11,882.03
29/01/2016	0042	C00008 / SAÚL SEGOVIA LOPEZ			3,000.00	8,882.03
29/01/2016	S/N	D00003 / COMISIÓN MEMBRESÍA PERSONA MORAL DEL MES DE E			165.00	8,717.03
29/01/2016	S/N	D00003 / IVA COMISIÓN MEMBRESÍA PERSONA MORAL DEL MES D			26.40	8,690.63
29/01/2016	S/N	D00004 / IVA COMISIÓN POR CHEQUES EXPEDIDOS DEL MES DE E			17.92	8,672.71
29/01/2016	S/N	D00004 / COMISIÓN POR CHEQUES EXPEDIDOS DEL MES DE ENER			112.00	8,560.71

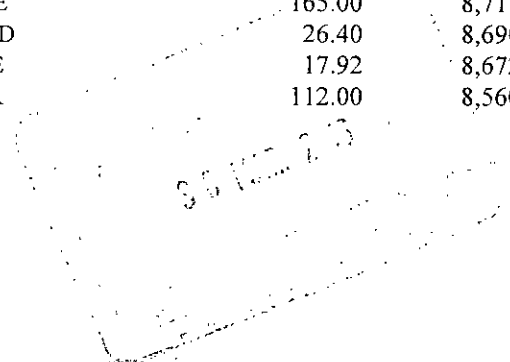

SISTEMA MUNICIPAL PARA EL DESARROLLO INTEGRAL DE LA FAMILIA
 CALLE IGNACIO ALDAMA 31 PISO 1 DEPTO. 1
 CENTRO
 VILLA DE GUADALUPE S.L.P.
 SUCURSAL 0849 MATEHUALA
 CORREO

C.P. 78850



No. de cliente | 19316682
 RFC | SMD070901MD1
 Plaza | 9588 PLAZA SAN LUIS POTOSI
 Sucursal | 0849 MATEHUALA
 Teléfonos Sucursal | 8821210
 Dirección Sucursal | CONSTITUCION 14 CENTRO
 Período | De 01/Febrero/2016 al 29/Febrero/2016
 Fecha de corte | 29/Febrero/2016
 Página | 1 de 3

NO. CUENTA | 0410282164
 GANANCIA ANUAL TOTAL (GAT)¹
 GAT NOMINAL | N/A %
 GAT REAL² | N/A %
 (+) INTERESES APLICABLES | 0.00
 (-) TOTAL DE COMISIONES COBRADAS | 291.00

NO. CUENTA | 0410285231
 GANANCIA ANUAL TOTAL (GAT)¹
 GAT NOMINAL | 0.00 %
 GAT REAL² | -3.12 %
 (+) INTERESES APLICABLES | 0.00
 (-) TOTAL DE COMISIONES COBRADAS | 0.00

¹ Antes de Impuestos

² La GAT REAL es el rendimiento que obtendría después de descontar la inflación estimada

Enlace Global PM Pago Fijo
 Febrero 2016

RESUMEN INTEGRAL

PRODUCTO/SERVICIO	CUENTA	SALDO ANTERIOR	SALDO AL CORTE
ENLACE GLOBAL PM PAGO FIJO	0410282164	\$ 11,560.71	\$ 23,246.42
INVERSION GLOBAL PM	0410285231	\$ 0.00	\$ 0.00
TOTAL		\$ 11,560.71	\$ 23,246.42

ENLACE GLOBAL PM PAGO FIJO

No. de CUENTA: 0410282164

DIVISA: PESOS

CLABE: 072 709 00410282164 5

RESUMEN DEL PERIODO

	MONTO
Saldo inicial del período	\$ 11,560.71
(+) Depósitos	\$ 113,650.00
(-) Retiros	\$ 101,626.73
(+) Intereses Netos Ganados	\$ 0.00
(-) Comisiones Cobradas	\$ 291.00
(-) IVA sobre comisiones (16%)	\$ 46.56
Saldo Actual	\$ 23,246.42
Saldo Disponible al día*	\$ 23,246.42
Saldo Mínimo requerido	\$ 0.00

*SALDO NO DISPONIBLE AL DIA

	MONTO
Depósitos de cheques S.B.C.	\$ 0.00
Comisiones Pendientes de aplicar	\$ 0.00
Compras no aplicadas	\$ 0.00
Total	\$ 0.00

SALDO PROMEDIO DIARIO

	MONTO
En el Período (del 01 Feb al 29 Feb)	\$ 36,747.15
Días que comprende el período	029
Acumulado anual	\$ 24,031.80
Días que comprende el período anual	060

CALCULO DE INTERESES DEVENGADOS

Intereses Tasa Bruta Anual 0.00%	\$ 0.00
Retención de IDE	\$ 0.00
Retención de ISR	\$ 0.00
Intereses Netos Ganados	\$ 0.00

RESUMEN DE COMISIONES

CHEQUES	
Cheques girados	9
Cheques girados sin comisión	9
Cheques girados con comisión	0
Importe de la comisión	\$ 0.00
Por cheques devueltos	\$ 0.00
OTRAS COMISIONES	\$ 0.00

COMPORTAMIENTO DE TARJETA DE DEBITO

Uso en cajeros automáticos	\$ 0.00
Compras en comercios	\$ 0.00
Uso en sucursales	\$ 0.00
Total Uso del débito	\$ 0.00

1267

La fecha de corte coincide con la fecha de terminación del período que se señala en el presente estado de cuenta. Las operaciones efectuadas durante días no laborales o después de la hora de corte de fin de día serán consideradas en nuestra contabilidad como realizadas en el siguiente día hábil bancario. Usted dispone de 90 días después de la fecha de corte para objetar la información contenida en su estado de cuenta, de no hacerlo se asumirá su conformidad al respecto.

DETALLE DE OPERACIONES

FECHA	DESCRIPCION DEL CARGO/ABONO	MONEDA	MONTO DEL RETIRO	MONTO DEL DEPOSITO	SALDO
31-ENE-16	SALDO ANTERIOR				0,00
	SIN MOVIMIENTOS				

(Saldo inicial de \$11,560,711)

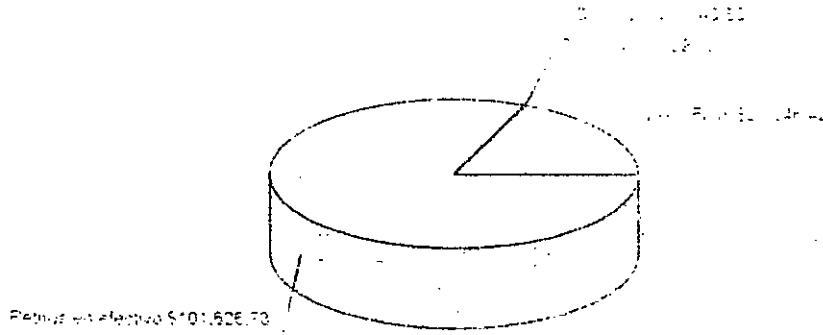

AVISO DE PRIVACIDAD

El artículo tercero transitorio de la Ley para la Protección de Datos Personales en Posesión de Particulares (LPDPPP) establece que los responsables expedirán el aviso de privacidad de conformidad con lo dispuesto en los artículos 16 y 17 de la LPDPPP. Por lo anterior, ponemos a su disposición nuestro aviso de privacidad en www.banorte.com. Se presume que usted consiente tácitamente en el tratamiento de sus datos mientras no manifieste su oposición.

1268

La fecha de corte coincide con la fecha de terminación del periodo que se señala en el presente estado de cuenta. Las operaciones efectuadas durante días no laborales o después de la hora de corte de fin de día serán consideradas en nuestra contabilidad como realizadas en el siguiente día hábil bancario. Usted dispone de 90 días después de la fecha de corte para objetar la información contenida en su estado de cuenta, de no hacerlo se asumirá su conformidad al respecto.

SISTEMA MUNICIPAL DIF
ESTADO DE SAN LUIS POTOSI
AUXILIAR POR CUENTAS DE REGISTRO

(Todas las cuentas) PERIODO SELECCIONADO DEL 01-feb-2016 AL 29-feb-2016

No.CUENTA/Concepto de la cuenta			SALDO			
Fecha	Cheque	No Póliza / Concepto por movimiento	INICIAL	DEBE	HABER	SALDO FINAL
11	1-02 -->	SMDIF CTA 0410282164	8,560.71	113,650.00	101,964.29	20,246.42
04/02/2016	0043	C00009 / GASOLINERA EL POZO 1901. S.A. DE C.V.			5,000.00	3,560.71
13/02/2016	S/N	I00006 / F-FA3007, PARTICIPACION MUNICIPAL DEL DIA 13 DE FEBR		110,000.00		113,560.71
13/02/2016	0044	C00010 / ESMERALDA CASTILLO RIOS			31,500.00	82,060.71
16/02/2016	0045	C00011 / GASOLINERA EL POZO 1901. S.A. DE C.V.			5,780.00	76,280.71
16/02/2016	0046	C00012 / GASOLINERA EL POZO 1901. S.A. DE C.V.			5,000.00	71,280.71
16/02/2016	0047	E00002 / SISTEMA MUNICIPAL PARA EL DESARROLLO INTEGRAL D				71,280.71
17/02/2016	00048	E00003 / ESMERALDA CASTILLO RIOS			7,423.10	63,857.61
19/02/2016	00049	C00013 / TELEFONOS DE MEXICO, S.A.B. DE C.V.			1,453.00	62,404.61
26/02/2016	00050	C00014 / SAUL SEGOVIA LOPEZ			3,000.00	59,404.61
29/02/2016	S/N	I00007 / F-76C35B. R- CUOTAS DE RECUPERACION UBR DEL MES D		3,650.00		63,054.61
29/02/2016	00051	C00015 / ESMERALDA CASTILLO RIOS			35,400.00	27,654.61
29/02/2016	00052	E00004 / ESMERALDA CASTILLO RIOS			7,070.63	20,583.98
29/02/2016	S/N	D00005 / COMISIONES BANCARIAS SMDIF 2015. CTA. 0410282164, M			165.00	20,418.98
29/02/2016	S/N	D00005 / IVA COMISIONES BANCARIAS SMDIF 2015. CTA. 041028216			26.40	20,392.58
29/02/2016	S/N	D00006 / COMISIONES BANCARIAS SMDIF 2015. CTA. 0410282164 ME			126.00	20,266.58
29/02/2016	S/N	D00006 / IVA COMISIONES BANCARIAS SMDIF 2015, CTA. 041028216			20.16	20,246.42

1269



SISTEMA MUNICIPAL PARA EL DESARROLLO INTEGRAL DE LA FAMILIA

CONCILIACION BANCARIA DEL 01 AL 31 DE MARZO DE 2016
BANORTE SMDIF 2015 CUENTA No. 0410282164

MAS: SALDO SEGÚN LIBROS \$ 9,964.28
ABONAMOS Y NO CARGAN: \$

\$ -
\$ 9,964.28

MAS: CARGAN Y NO ABONAMOS

MENOS: ABONAN Y NO CARGAMOS:

MENOS: CARGAMOS Y NO ABONAN:

1270

SALDO SEGÚN BANCO

Stamp: 22 JUL 2016
\$ 9,964.28
BANORTE SMDIF 2015 CUENTA No. 0410282164

SISTEMA MUNICIPAL PARA EL DESARROLLO INTEGRAL DE LA FAMILIA
 CALLE IGNACIO ALDAMA 31 FISO 1 PEPTO. 1
 CENTRO
 VILLA DE GUADALUPE S.L.P.
 SUCURSAL 0849 MATEHUALA
 CORREO

C.P. 78850



No. de cliente: 19316682
 RFC: SMP070921001
 Plaza: JOSE PIA A LA VIGILIA PEROSA
 Sucursal: 0849 MATEHUALA
 Telefonos Sucursal: 9871210
 Direccion Sucursal: CONSTITUCION 14 CENTRO
 Periodo: De 01/Marzo/2016 al 31/Marzo/2016
 Fecha de corte: 31/Marzo/2016
 Pagina: 1 de 3

NO. CUENTA: 0410285231
 GANANCIA ANUAL TOTAL CAT: 0.00
 GAT NOMINAL: 0.00
 GAT REAL: 0.00
 (+) INTERESES APLICADOS: 0.00
 (-) TOTAL DE COMISIONES COBRADAS: 0.00

Enlace Global PM Pago Fijo
 Marzo 2016

¹ Antes de impuestos
² La GAT REAL es el rendimiento que obtendria despues de descontar la inflacion estimado

RESUMEN INTEGRAL			
PRODUCTO/SERVICIO	CUENTA	SALDO ANTERIOR	SALDO ACTUAL
ENLACE GLOBAL PM PAGO FIJO	0410282164	\$ 0.00	\$ 0.00
INVERSION GLOBAL PM	0410285231	\$ 23,246.42	\$ 23,246.42
TOTAL		\$ 23,246.42	\$ 23,246.42

ENLACE GLOBAL PM PAGO FIJO
 No. de CUENTA: 0410282164 DIVISA: PESOS CLABE: 072 709 00410282164

RESUMEN DEL PERIODO		SALDO PROMEDIO DIARIO	
	MONTO		MONTO
Saldo inicial del periodo	\$ 23,246.42	En el Periodo (01/Marzo al 31/Marzo)	\$ 23,246.42
(+) Depósitos	\$ 131,900.00	Días que componen el periodo	31
(-) Retiros	\$ 144,730.90	Acumulado anual	\$ 20,277.50
(+) Intereses Netos Ganados	\$ 0.00	Días que componen el periodo	31
(-) Comisiones Cobradas	\$ 389.00		
(-) IVA sobre comision	\$ 67.24		
Saldo Actual	\$ 2951.28	Intereses Tasa Bruta Anual (1) 00%	\$ 0.00
Saldo Disponible al día	\$ 2,951.28	Retención de IVA	\$ 0.00
Saldo Mínimo requerido	\$ 0.00	Retención de ISR	\$ 0.00
		Intereses Netos Ganados	\$ 0.00

SALDO NO DISPONIBLE AL DIA	
	MONTO
Depósitos de cheques S.B.C.	\$ 0.00
Comisiones Pendientes de aplicacion	\$ 0.00
Compras no aplicadas	\$ 0.00
Total	\$ 0.00

RESUMEN DE COMISIONES	
CHEQUES	
Cheques ganados sin comision	\$ 0.00
Cheques ganados con comision	\$ 0.00
Importe de la comision	\$ 0.00
Por cheques devueltos	\$ 0.00
OTRAS COMISIONES	\$ 0.00

COMPORTAMIENTO DE TARJETA DEBITO	
Uso en cajeros automáticos	\$ 0.00
Compras en comercios	\$ 0.00
Uso en sucursales	\$ 0.00
Total Uso de Tarjeta	\$ 0.00

1271

INVERSION GLOBAL PM

CONTRATO: 0410285231

DIVISA: PESOS

CLABE: 0727090710285231

RESUMEN DEL PERIODO

	MONTO
Saldo inicial del periodo	\$ 0.00
(+) Depósitos	\$ 0.00
(-) Retiros	\$ 0.00
(+) Intereses Netos Ganados	\$ 0.00
(-) Total de Comisiones cobradas	\$ 0.00
(-) IVA sobre comisiones (16%)	\$ 0.00
Saldo Actual	\$ 0.00
Saldo Disponible al día	\$ 0.00
Saldo Mínimo requerido	\$ 0.00

SALDO PROMEDIO DIARIO	
En el Periodo del 01-Mar-19 al 31-Mar-19	\$ 0.00
Días que comprende el periodo	31
Acumulado en	\$ 0.00
Días que comprende el periodo anual	365

CALCULO DE INTERESES DEVENGADOS

Intereses Tasa Bruta Anual 0.00%	\$ 0.00
Retención de IDI	\$ 0.00
Retención de ISR	\$ 0.00
Intereses Netos Ganados	\$ 0.00

DETALLE DE OPERACIONES

FECHA	DESCRIPCION DEL CARGO/ABONO	MONEDA	MONTO DEL RETIRO	MONTO DEL DEPOSITO	SALDO
29-FEB-16	SALDO ANTERIOR SIN MOVIMIENTOS				

(Saldo inicial de \$23,346.42)

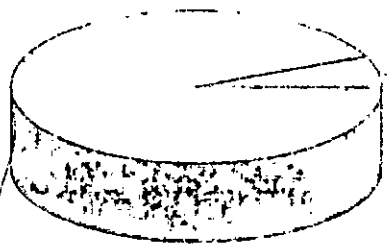

AVISO DE PRIVACIDAD

El artículo tercero transitorio de la Ley para la Protección de Datos Personales en Posesión de Particulares (LPDPPP) establece que los responsables expediran el aviso de privacidad de conformidad con lo dispuesto en los artículos 11 y 12 de la LPDPPP. Por lo anterior, ponemos a su disposición nuestro aviso de privacidad en www.banorte.com.mx para que usted consienta tácitamente en el tratamiento de sus datos mientras no manifieste su oposición.

1272

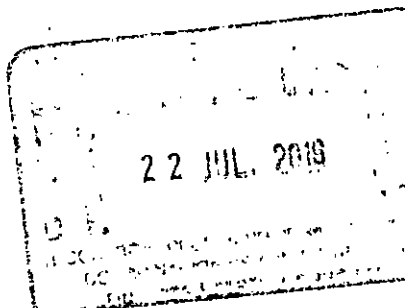

La fecha de corte coincide con la fecha de terminación del periodo que se señala en el presente estado de cuenta. Las operaciones efectuadas durante días no laborales después de la hora de corte de fin de día serán consideradas en nuestra contabilidad como realizadas en el siguiente día hábil bancario. Usted dispone de 90 días después de la fecha de corte para objetar la información contenida en su estado de cuenta, de no hacerlo se asumirá su conformidad al respecto.

SISTEMA MUNICIPAL DIF
ESTADO DE SAN LUIS POTOSI
AUXILIAR POR CUENTAS DE REGISTRO

(Todas las cuentas) PERIODO SELECCIONADO DEL 01-mar-2016 AL 31-mar-2016

No. CUENTA	A/Concepto de la cuenta		SALDO			SALDO FINAL
Fecha	Cheque	No Póliza / Concepto por movimiento	INICIAL	DEBE	HABER	
1112-01-02	-->	SMDIF CTA 0410282164	20,246.42	131,900.00	142,182.14	9,964.28
12/03/2016	00053	C00016 / MAYRA FABIOLA CAMPA OVALLE			3,000.00	17,246.42
13/03/2016	00054	C00017 / GASOLINERA EL POZO 1901, S.A. DE C.V.			3,885.00	13,361.42
13/03/2016	00055	C00018 / GASOLINERA EL POZO 1901, S.A. DE C.V.			5,000.00	8,361.42
17/03/2016	00056	C00019 / FUNERALES RINCON DE DIOS, S.A. DE C.V.			3,000.00	5,361.42
18/03/2016	S/N	I00008 / F-8EF24, PARTICIPACION MUNICIPAL CORRESPONDIENTE /		130,000.00		135,361.42
18/03/2016	00057	C00020 / HERNANDEZ TORRES FRANCISCA ANGELICA			16,490.55	118,870.87
18/03/2016	00058	C00021 / HERNANDEZ TORRES FRANCISCA ANGELICA			9,365.84	109,505.03
18/03/2016	00060	C00022 / SANDRA LUCIO VELAZQUEZ			12,500.00	97,005.03
18/03/2016	00061	C00023 / AVALOS MALDONADO MARIA ESTELA			9,767.00	87,238.03
18/03/2016	00059	E00005 / CHEQUE CANCELADO				87,238.03
19/03/2016	00062	E00006 / JAIME DE LA ROSA PUENTE			3,430.00	83,808.03
16/03/2016	00063	C00024 / ESMERALDA CASTILLO RIOS			32,000.00	51,808.03
17/03/2016	00064	C00025 / GASOLINERA EL POZO 1901, S.A. DE C.V.			5,045.00	46,763.03
17/03/2016	00065	C00026 / GASOLINERA EL POZO 1901, S.A. DE C.V.			5,000.00	41,763.03
18/03/2016	00066	C00027 / FLORENTINO AVILA CONTRERAS			24,459.76	17,303.27
18/03/2016	00067	C00028 / TELEFONOS DE MEXICO, S.A.B. DE C.V.			1,453.00	15,850.27
18/03/2016	00068	E00007 / ESMERALDA CASTILLO RIOS			7,334.75	8,515.52
31/03/2016	S/N	I00009 / F-FB5C4, R-459-554, CUOTAS DE RECUPERACION U.B.R. DE		1,900.00		10,415.52
31/03/2016	S/N	D00007 / COMISIONES BANCARIAS SMDIF 2015 CTA 0410282164, DE			165.00	10,250.52
31/03/2016	S/N	D00007 / IVA DECOMISIONES BANCARIAS SMDIF 2015 CTA 04102821			26.40	10,224.12
31/03/2016	S/N	D00008 / COMISIONES BANCARIAS SMDIF 2015 CTA 0410282164, DE			224.00	10,000.12
31/03/2016	S/N	D00008 / IVA DECOMISIONES BANCARIAS SMDIF 2015 CTA 04102821			35.84	9,964.28

1273



SISTEMA MUNICIPAL PARA EL DESARROLLO INTEGRAL DE LA FAMILIA

CONCILIACION BANCARIA DEL 01 AL 30 DE ABRIL DE 2016
BANORTE SMDIF 2015 CUENTA No. 0410282164

MAS: SALDO SEGUN LIBROS \$ -
ABONAMOS Y NO CARGAN: \$ -
MAS: CARGAN Y NO ABONAMOS \$ -
MENOS: ABONAN Y NO CARGAMOS:
MENOS: CARGAMOS Y NO ABONAN:
SALDO SEGUN BANCO

1274

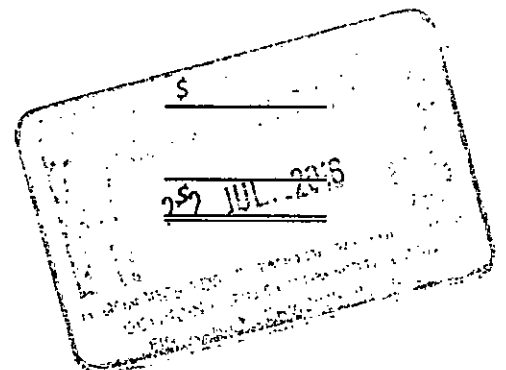

SISTEMA MUNICIPAL PARA EL DESARROLLO INTEGRAL DE LA FAMILIA
 CALLE IGNACIO ALDAMA 31 PISO 1 DEPTO. I
 CENTRO
 VILLA DE GUADALUPE S.L.P.
 SUCURSAL 0849 MATEHUATA
 CORREO

C.P. 78850



No. de cliente: 19316682
 RFC: SMD079901MD1
 Plaza: 9588 PLAZA SAN LUIS POTOSI
 Sucursal: 0849 MATEHUATA
 Teléfonos Sucursal: 8821210
 Dirección Sucursal: CONSTITUCION 14 CENTRO
 Período: De 01/Abril/2016 al 30/Abril/2016
 Fecha de corte: 30/Abril/2016
 Página: 1 de 3

NO. CUENTA: 0410282164
 GANANCIA ANUAL TOTAL: \$ 9,964.28
 GAT NOMINAL: 0.00%
 GAT REAL: 0.00%
 (+) INTERESES APLICABLES: \$ 0.00
 (-) TOTAL DE COMISIONES COBRADAS: \$ 0.00

NO. CUENTA: 0410285231
 GANANCIA ANUAL TOTAL: \$ 0.00
 GAT NOMINAL: 0.00%
 GAT REAL: 0.00%
 (+) INTERESES APLICABLES: \$ 0.00
 (-) TOTAL DE COMISIONES COBRADAS: \$ 0.00

¹ Antes de impuestos

² La GAT REAL es el rendimiento que obtendría después de descontar la inflación estimada

Enlace Global PM Pago Fijo
 Abril 2016

RESUMEN INTEGRAL

PRODUCTO/SERVICIO	CUENTA	SALDO ANTERIOR	SALDO AL CORTE
ENLACE GLOBAL PM PAGO FIJO	0410282164	\$ 9,964.28	\$ 9,964.28
INVERSION GLOBAL PM	0410285231	\$ 0.00	\$ 0.00
TOTAL		\$ 9,964.28	\$ 9,964.28

Enlace Global Pm Pago Fijo

No. de CUENTA: 0410282164 DIVISA: PESOS CLABE: 072 709 0001 282164

RESUMEN DEL PERIODO

	MONTO
Saldo inicial del periodo	\$ 9,964.28
(+) Depósitos	\$ 0.00
(-) Retiros	\$ 9,964.28
(+) Intereses Netos Ganados	\$ 0.00
(-) Comisiones Cobradas	\$ 0.00
(-) IVA sobre comisiones (7.5%)	\$ 0.00
Saldo Actual	\$ 0.00
Saldo Disponible al día	\$ 0.00
Saldo Mínimo requerido	\$ 0.00

SALDO PROMEDIO DIARIO

En el Periodo de 01 Abr al 30 Abr	\$ 9,964.28
Días que comprende el periodo	30
Acumulado anual	\$ 227,022.68
Días que comprende el periodo anual	365

CALCULO DE INTERESES DEVENADOS

Intereses Tasa Bruta Anual 0.00%	\$ 0.00
Retención de IIR	\$ 0.00
Retención de ISR	\$ 0.00
Intereses Netos Ganados	\$ 0.00

*SALDO NO DISPONIBLE AL DIA

	MONTO
Depósitos de cheques S.B.C.	\$ 0.00
Comisiones Pendientes de aplicar	\$ 0.00
Compras no aplicadas	\$ 0.00
Total	\$ 0.00

RESUMEN DE COMISIONES

CHEQUES	MONTO
Cheques girados	\$ 0.00
Cheques girados sin comision	\$ 0.00
Cheques girados con comision	\$ 0.00
Importe de la comision	\$ 0.00
Por cheques devueltos	\$ 0.00
OTRAS COMISIONES	\$ 0.00

COMPORTAMIENTO DE TARJETA DE DEBITO

Uso en cajeros automáticos	\$ 0.00
Compras en comercios	\$ 0.00
Uso en sucursales	\$ 0.00
Ental uso del día	\$ 0.00

12/16

22 FEB 2016

La fecha de corte coincide con la fecha de terminación del periodo que se señala en el presente estado de cuenta. Las operaciones efectuadas durante días no laborales o después de la hora de corte de fin de día serán consideradas en nuestra contabilidad como realizadas en el siguiente día hábil bancario. Usted dispone de 90 días después de la fecha de corte para objetar la información contenida en su estado de cuenta, de no hacerlo se asumirá su conformidad al respecto.

AVISO DE PRIVACIDAD

El artículo tercero transitorio de la Ley para la Protección de Datos Personales en Posesión de Particulares (LPDPPP) establece que los responsables expedirán el aviso de privacidad de conformidad con lo dispuesto en los artículos 16 y 17 de la LPDPPP. Por lo anterior, ponemos a su disposición nuestro aviso de privacidad en www.banorte.com. Se presume que usted consiente fácilmente en el tratamiento de sus datos mientras no manifieste su oposición.

1276

22 MAR 2013

La fecha de corte coincide con la fecha de terminación del periodo que se señala en el presente estado de cuenta. Las operaciones efectuadas durante días no laborales o después de la hora de corte de fin de día serán consideradas en nuestra contabilidad como realizadas en el siguiente día hábil bancario. Usted dispone de 90 días después de la fecha de corte para objetar la información contenida en su estado de cuenta, de no hacerlo se asumirá su conformidad al respecto.

SISTEMA MUNICIPAL DIF
ESTADO DE SAN LUIS POTOSI
AUXILIAR POR CUENTAS DE REGISTRO

(Todas las cuentas) PERIODO SELECCIONADO DEL 01-abr-2016 AL 30-abr-2016

No.CUENTA/Concepto de la cuenta			SALDO			
Fecha	Cheque	No Póliza / Concepto por movimiento	INICIAL	DEBE	HABER	SALDO FINAL
1112-01-02 -->		SMDIF CTA 0410282164	9,964.28	0.00	9,964.28	0.00
19/04/2016	JE2CA	E00008 / ANA YUDITH PUENTE BLAANCO			9,964.28	
30/04/2016	S/N	100010 / R- CUOTAS DE RECUPERACION, U.B.R. DEL MES DE ABRIL				

1277



SISTEMA MUNICIPAL PARA EL DESARROLLO INTEGRAL DE LA FAMILIA

CONCILIACION BANCARIA DEL 01 AL 31 DE MAYO DE 2016
BANORTE SMDIF 2015 CUENTA No. 0410282164

MAS:	SALDO SEGÚN LIBROS	\$	-
	ABONAMOS Y NO CARGAN:	\$	-

		\$	-
MAS:	CARGAN Y NO ABONAMOS	\$	-

MENOS:	ABONAN Y NO CARGAMOS:	1278
--------	-----------------------	------

MENOS:	CARGAMOS Y NO ABONAN:	
--------	-----------------------	--

SALDO SEGÚN BANCO

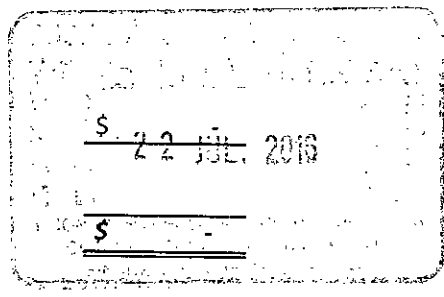

SISTEMA MUNICIPAL DIF
ESTADO DE SAN LUIS POTOSI
AUXILIAR POR CUENTAS DE REGISTRO

(Todas las cuentas) PERIODO SELECCIONADO DEL 01-may-2016 AL 31-may-2016

No.CUENTA/Concepto de la cuenta			SALDO			
Fecha	Cheque	No Póliza / Concepto por movimiento	INICIAL	DEBE	HABER	SALDO FINAL
1112-01-02 -->		SMDIF CTA 0410282164		0.00	0.00	0.00

1279

22 JUL 2016

SISTEMA MUNICIPAL PARA EL DESARROLLO INTEGRAL DE LA FAMILIA
 CALLE IGNACIO ALDAMA 31 PISO 1 DEPTO. 1
 CENTRO
 VILLA DE GUADALUPE S.L.P.
 SUCURSAL 0849 MATEHUALA
 CORREO

C.P. 78850



No. de cliente 19316682
 RFC SMDD0901MD1
 Plaza 9588 PLAZA SAN LUIS POTOSI
 Sucursal 0849 MATEHUALA
 Teléfonos Sucursal 8821210
 Dirección Sucursal CONSTITUCION 14 CENTRO
 Período De 01/Mayo/2016 al 31/Mayo/2016
 Fecha de corte 31/Mayo/2016
 Página 1 de 3

NO. CUENTA	0410282164
GANANCIA ANUAL TOTAL (GAT) ¹	
GAT NOMINAL	N/A %
GAT REAL ²	N/A %
(+) INTERESES APLICABLES	\$ 0.00
(-) TOTAL DE COMISIONES COBRADAS	\$ 0.00

NO. CUENTA	0410285231
GANANCIA ANUAL TOTAL (GAT) ¹	
GAT NOMINAL	0.00 %
GAT REAL ²	-3.28 %
(+) INTERESES APLICABLES	\$ 0.00
(-) TOTAL DE COMISIONES COBRADAS	\$ 0.00

Antes de impuestos

¹ La GAT REAL es el rendimiento que obtendría después de descontar la inflación estimada

Enlace Global PM Pago Fijo
 Mayo 2016

RESUMEN INTEGRAL

PRODUCTO/SERVICIO	CUENTA	SALDO ANTERIOR	SALDO AL CORTE
ENLACE GLOBAL PM PAGO FIJO	0410282164	\$ 0.00	\$ 0.00
INVERSION GLOBAL PM	0410285231	\$ 0.00	\$ 0.00
TOTAL		\$ 0.00	\$ 0.00

Enlace Global Pm Pago Fijo

No. de CUENTA: 0410282164

DIVISA: PESOS

CLABE: 072 709 00410282164 5

RESUMEN DEL PERIODO

	MONTO
Saldo inicial del período	\$ 0.00
(+) Depósitos	\$ 0.00
(-) Retiros	\$ 0.00
(+) Intereses Netos Ganados	\$ 0.00
(-) Comisiones Cobradas	\$ 0.00
(-) IVA sobre comisiones (16%)	\$ 0.00
Saldo Actual	\$ 0.00
Saldo Disponible al día*	\$ 0.00
Saldo Mínimo requerido	\$ 0.00

SALDO PROMEDIO DIARIO

	MONTO
En el Período (del 01 May al 31 May)	\$ 0.00
Días que comprende el período	031
Acumulado anual	\$ 18,162.14
Días que comprende el período anual	152

CALCULO DE INTERESES DEVENGADOS

Intereses Tasa Bruta Anual 0.00%	\$ 0.00
Retención de IDE	\$ 0.00
Retención de ISR	\$ 0.00
Intereses Netos Ganados	\$ 0.00

*SALDO NO DISPONIBLE AL DIA

	MONTO
Depósitos de cheques S.B.C.	\$ 0.00
Comisiones Pendientes de aplicar	\$ 0.00
Compras no aplicadas	\$ 0.00
Total	\$ 0.00

RESUMEN DE COMISIONES

CHEQUES	
Cheques girados	0
Cheques girados sin comisión	0
Cheques girados con comisión	0
Importe de la comisión	\$ 0.00
Por cheques devueltos	\$ 0.00
OTRAS COMISIONES	\$ 0.00

COMPORTAMIENTO DE TARJETA DE DEBITO

Uso en cajeros automáticos	\$ 0.00
Compras en comercios	\$ 0.00
Uso en sucursales	\$ 0.00
Total Uso del débito	\$ 0.00

22 JUL 2016

▼ DETALLE DE OPERACIONES ▼

FECHA	DESCRIPCION DEL CARGO/ABONO	MONEDA	MONTO DEL RETIRO	MONTO DEL DEPOSITO	SALDO
30-ABR-16	SALDO ANTERIOR SIN MOVIMIENTOS				0.00

¡DESCUBRA LAS VENTAJAS QUE LE OFRECE EL SERVICIO DE DEPOSITOS REMOTOS!
 REALICE DEPOSITOS CON CHEQUES DESDE LA COMODIDAD DE SU OFICINA Y EVITE FILAS EN SUCURSAL.
 LOS DEPOSITOS REALIZADOS CON CHEQUES BANORTE SE REFLEJARAN EN SU CUENTA EL MISMO DIA,
 LA COMISION MENSUAL ES DE \$300 Y \$1 POR CADA CHEQUE PROCESADO.
 PARA MAYOR INFORMACION LO INVITAMOS A CONTACTAR A SU EJECUTIVO DE CUENTA.

▼ INVERSION GLOBAL-PM ▼

TRATO: 0410285231

DIVISA: PESOS

CLABE: 072 709 00410285231 3

▼ RESUMEN DEL PERIODO ▼

	MONTO
Saldo inicial del periodo	\$ 0.00
(+) Depósitos	\$ 0.00
(-) Retiros	\$ 0.00
(+) Intereses Netos Ganados	\$ 0.00
(-) Total de Comisiones cobradas	\$ 0.00
(-) IVA sobre comisiones (16%)	\$ 0.00
Saldo Actual	\$ 0.00
Saldo Disponible al día*	\$ 0.00
Saldo Mínimo requerido	\$ 0.00

▼ SALDO PROMEDIO DIARIO ▼

En el Periodo (del 01 May al 31 May)	\$ 0.00
Días que comprende el periodo	031
Acumulado anual	\$ 0.00
Días que comprende el periodo anual	152

▼ CALCULO DE INTERESES DEVENGADOS ▼

Intereses Tasa Bruta Anual 0.00%	\$ 0.00
Retención de IDE	\$ 0.00
Retención de ISR	\$ 0.00
Intereses Netos Ganados	\$ 0.00

▼ DETALLE DE OPERACIONES ▼

FECHA	DESCRIPCION DEL CARGO/ABONO	MONEDA	MONTO DEL RETIRO	MONTO DEL DEPOSITO	SALDO
30-ABR-16	SALDO ANTERIOR SIN MOVIMIENTOS				0.00

(Saldo inicial de \$0.00)

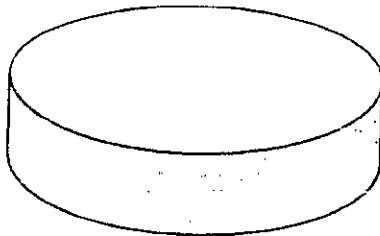

1281

REFERENCIA DE ABREVIACIONES:

R.F.C.: Registro Federal de Causantes - CLABE: Clave Bancaria Estandarizada - I.V.A.: Impuesto al Valor Agregado - I.S.R.: Impuesto Sobre la Renta
 - S.B.C: Saldo Salvo Buen Cebro - DISP.: Disposición/Dispersión - ATM.: Cajero Automático - BTE.: Banorte - CPA.: Compra - DEP.: Depósito - COM.: Comisión
 - INTB.: Interbancaria - O/B.: Otro Banco - CHEQ/CHQ.: Cheque - LIQ.: Liquidación (Pago) - INT.: Interés (es) - EDO.: Estado - CTA.: Cuenta - CAM.: Cámara
 de Compensación - ABO.: Abono - CAP.: Capital - INV.: Inversión - PZO.: Plazo - DEV.: Devolución - REV.: Reverso - CONS.: Consulta - VEN.: Ventanilla

Quando no reciba su estado de cuenta durante los 20 días siguientes de la fecha de corte, y no haya dado instrucciones para que no se le envíe, favor de solicitarlo en su sucursal.

Podrá consultar la información de las comisiones de todos los bancos con fines informativos y de comparación en la CONDUSEF al teléfono 01 800 999 8080 y en la página electrónica:

www.condusef.gob.mx

línea
DIRECTA

línea DIRECTA
 BANCOS: 01 800 999 8080
 SERVICIOS: 01 800 999 8080
 SERVICIOS: 01 800 999 8080

www.banorte.com

Banco Mercantil del Norte, S.A.
 Institución de Banca Múltiple
 Grupo Financiero Banorte
 Av. Revolución No. 3000,
 Colonia Primavera, C.P. 64830,
 Monterrey, Nuevo León.
 RFC: BMN930209927.

Banco Mercantil del Norte, S.A. Institución de Banca Múltiple, Grupo Financiero Banorte recibe las consultas, relaciones o asesorías, en su Unidad Especializada de Atención a Usuarios, ubicada en Av. Paseo de la Reforma No. 505 Piso 43 Colonia Cuauhtémoc, C.P. 06500 Delegación Cuauhtémoc, México D.F. y por Correo Electrónico une@banorte.com o Teléfono 01 800 627 22 92, así como en cualquiera de sus sucursales u oficinas. En el caso de no obtener una respuesta satisfactoria podrá acudir a la Comisión Nacional para la Protección y Defensa de los Usuarios de Servicios Financieros www.condusef.gob.mx con número telefónico de atención en el Distrito Federal (55) 52400999 y desde el interior de la República el 01 800 999 8080

Advertencia:
 Incumplir tus obligaciones le puede generar comisiones.

El presente Estado de Cuenta no es un comprobante fiscal



Los productos anteriormente descritos se encuentran protegidos por el Instituto para la Protección del Ahorro Bancario (IPAB) hasta por un monto equivalente a 400,000 UDIS por cliente por institución, lo anterior de conformidad con las disposiciones legales que regulan

AVISO DE PRIVACIDAD

El artículo tercero transitorio de la Ley para la Protección de Datos Personales en Posesión de Particulares (LPDPPP) establece que los responsables expedirán el aviso de privacidad de conformidad con lo dispuesto en los artículos 16 y 17 de la LPDPPP. Por lo anterior, ponemos a su disposición nuestro aviso de privacidad en www.banorte.com. Se presume que usted consiente tácitamente en el tratamiento de sus datos mientras no manifieste su oposición.

1233

22 JUL. 2016

La fecha de corte coincide con la fecha de terminación del periodo que se señala en el presente estado de cuenta. Las operaciones efectuadas durante días no laborables o después de la hora de corte de fin de día serán consideradas en nuestra contabilidad como realizadas en el siguiente día hábil bancario. Usted dispone de 90 días después de la fecha de corte para objetar la información contenida en su estado de cuenta, de no hacerlo se asumirá de conformidad el contenido.



Santander

SISTEMA MUNICIPAL PARA EL DESARROLLO INTEGRAL DE LA FAMILIA

**CONCILIACION BANCARIA DEL 01 AL 31 DE MAYO DE 2016
SANTANDER SMDIF 2015 CUENTA No. 65-50562759-3**

	SALDO SEGÚN LIBROS	\$ 22,972.63
MAS:		
	ABONAMOS Y NO CARGAN:	\$ 2,905.00
	31/05/2016 TELEFONOS DE MEXICO, S.A.B DE C.V.	2,905.00

MAS:	CARGAN Y NO ABONAMOS
------	-----------------------------

MENOS:	ABONAN Y NO CARGAMOS:
--------	------------------------------

MENOS:	CARGAMOS Y NO ABONAN:
--------	------------------------------

1283

\$ -

SALDO SEGÚN BANCO

\$ 25,877.63

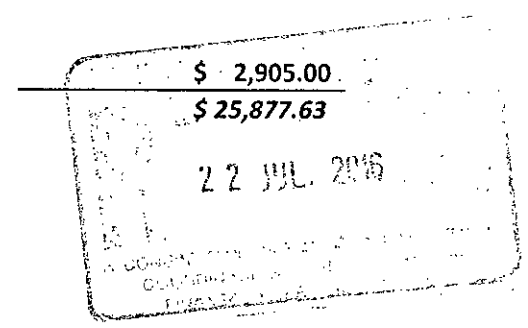



BANCO SANTANDER (MÉXICO), S.A.
INSTITUCIÓN DE BANCA MÚLTIPLE
GRUPO FINANCIERO SANTANDER MÉXICO

3402520
ESTADO DE CUENTA INTEGRAL



INSTITUTO
PARA LA
PROTECCIÓN
AL AHORRO
BANCARIO

www.ipab.org.mx

SISTEMA MUNICIPAL PARA EL DESARROLLO INTEGRAL DE LA FAMILIA

IGNACIO ALDAMA 31
VILLA DE GUADALUPE, VILLA DE GUADALUPE
SLP, SAN LUIS POTOSÍ
C.P. 78850 C.R. 78701 E07094245

CODIGO DE CLIENTE NO. 40078624

R.F.C. SM0070901 MDI
MONEDA : MONEDA NACIONAL
SUCURSAL: 4245 SUC. PRINCIPAL MATEHUALA
TELEFONO: 51-69-43-00 DEL D.F.; 0 LADA 01800-50-10-000
PERIODO : 19 AL 31 DE MAYO DE 2016



0516340252040078624001

0036372

HOJA 1 DE 2

INFORMACION A CLIENTES

RESUMEN INFORMATIVO

PRODUCTO	MES ANTERIOR	MES ACTUAL	INTERESES	COMISIONES	* GAT	* GAT
			BRUTOS	COBRADAS	NOMINAL	REAL
CUENTA SANTANDER PYME	0.00	25,877.63	0.00	0.00		
TOTAL	0.00	25,877.63	0.00	0.00		

CUENTA DE CHEQUES

CUENTA SANTANDER PYME 65-50562759-3

SALDO PROMEDIO	6,605.97	SALDO INICIAL	0.00	+ INTERESES BRUTOS	CLABE 014709655056275932
TASA BRUTA DE INTERES ANUAL	0.0000%	+ DEPOSITOS	130,000.00	- I.S.R. RETENIDO (1.50%)	
DIAS DEL PERIODO	13	- RETIROS	104,122.37	= INTERESES NETOS	
NO REQUIERE SDO. PROMEDIO MINIMO		= SALDO ACTUAL	25,877.63	COMISIONES COBRADAS	
CORTE AL 31/05/2016					

GRAFICO CUENTA DE CHEQUES

CUENTA SANTANDER PYME 65-50562759-3

(Saldo Inicial de \$0.00)

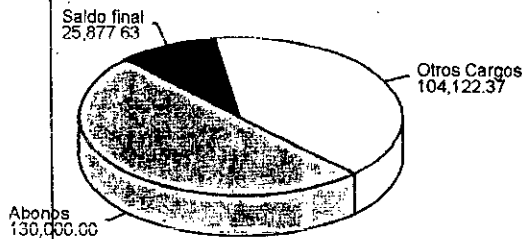

1284

DETALLE DE MOVIMIENTOS CUENTA DE CHEQUES

CUENTA SANTANDER PYME 65-50562759-3

FECHA	FOLIO	DESCRIPCION	DEPOSITOS	RETROS	SALDO
27-MAY-2016	2451723	DEPOSITO SALVO BUEN COBRO 002451723	130,000.00		130,000.00
30-MAY-2016	0000001	PAGO CHEQUE EFECTIVO		38,200.00	91,800.00
30-MAY-2016	0000002	PAGO CHEQUE EFECTIVO		31,800.00	60,000.00
31-MAY-2016	0000004	PAGO CHEQUE EFECTIVO		34,122.37	25,877.63
		TOTAL	130,000.00	104,122.37	25,877.63

INFORMACION FISCAL

UID DEL TIMBRADO
1BAE66E7-A7FF-4220-9287-E447FDEF030A

NUM. DE CERTIFICADO DEL EMISOR
00001000000202409346

NUM. DE CERTIFICADO DEL SAT
00001000000202865018

T-2905

BANCO SANTANDER (MEXICO) S.A., INSTITUCION DE BANCA MULTIPLE, GRUPO FINANCIERO SANTANDER MEXICO,
R.F.C. BSM970519DUB
PROLONGACION PASEO DE LA REFORMA NO. 500 PISO 2 MOD. 206, COL. LOMAS DE SANTA FE,
DELEGACION ALVARO OBREGON, C.P. 01219, MEXICO, D.F.
AGRADECEREMOS NOS COMUNIQUE SUS OBJECIONES EN UN PLAZO DE 90 DIAS DE LO CONTRARIO CONSIDERAREMOS
SU CONFORMIDAD.

Proteja su información suscribiendo a
Paperless, su estado de cuenta por correo
electrónico, en cualquiera de nuestras
sucursales Santander.





BANCO SANTANDER (MÉXICO), S.A.
INSTITUCIÓN DE BANCA MÚLTIPLE
GRUPO FINANCIERO SANTANDER MÉXICO

3402520

ESTADO DE CUENTA INTEGRAL

FOLIO INTERNO : 65505627593
 FECHA Y HORA DE EXPEDICIÓN : 2016-06-02T02:18:03
 FECHA Y HORA DE CERTIFICACIÓN : 2016-06-02T02:18:03
 RÉGIMEN FISCAL DEL EMISOR : RÉGIMEN GENERAL DE LEY PERSONAS MORALES
 LUGAR DE EXPEDICIÓN DEL COMPROBANTE : MÉXICO DF
 UNIDAD DE MEDIDA : SERVICIO
 MÉTODO DE PAGO : NO IDENTIFICADO
 NÚMERO DE CUENTA DE PAGO : NO IDENTIFICADO
 TIPO DE COMPROBANTE : INGRESO



SELLO DIGITAL DEL EMISOR

h3UgWxmb34URJtDZsznbT4Vx713V6QJUSAm0wifJhsch/48PKq/xebmi3Dcc+DNJJ9c43o2GyHfCoUBJIADEE1BQ71AXcEozh035AoeTgorUhpY1NGBszBMrDMSEfyfMQ9pttuNTbQHAvq5tDkP9to207GytWUX1Pqa/UTREJEW=

SELLO DIGITAL DEL SAT

Ud/hlrB/+MCluM3qQTYHv/emzs0W5hRZ2hBdnSxbKxfnVV73n0BvjzzToveMVqxUbGExq4/SJqAanAr701ZY1zeMzKs/KJRC9+5+wk0H93Mjx6mo1E4HFAIKPyUPLs/ex7aHnfEjDq1sHTYFYLgZ/6nbYr2u7lu9nxQhJY3CDI=

CADENA ORIGINAL DEL COMPLEMENTO DE CERTIFICACIÓN DEL SAT

11 BAE6687-A7FF-4220-9287-E447FDEF030A12016-06-02T02:18:03h3UgWxmb34URJtDZsznbT4Vx713V6QJUSAm0wifJhsch/48PKq/xebmi3Dcc+DNJJ9c43o2GyHfCoUBJIADEE1BQ71AXcEozh035AoeTgorUhpY1NGBszBMrDMSEfyfMQ9pttuNTbQHAvq5tDkP9to207GytWUX1Pqa/UTREJEW=10000100000020286501811

ESTE DOCUMENTO ES UNA REPRESENTACIÓN IMPRESA DE UN CFDI

PAGO EN UNA SOLA EXHIBICIÓN

SIGNIFICADO DE ABREVIATURAS UTILIZADAS EN EL ESTADO DE CUENTA:

ABO=	ABONO (S)	DEB=	DEBITO	NO=	NÚMERO
ANUL=	ANULACIÓN	DEP=	DEPOSITO	NOM=	NOMINA
ANT=	ANTICIPO	DEV=	DEVOLUCION (ES)	ORD=	ORDER
ANTICIP=	ANTICIPADO	DISP=	DISPOSICION	P=	POR
ASEG=	ASEGURAMIENTO	DOMIC=	DOMICILIACION	PAG=	PAGARE (S)
AUT=	AUTOMÁTICO	EFEC=	EFFECTIVO	PER=	PERIODO
AUTO=	AUTOMÓVIL, AUTOMOTRIZ	ELEC=	ELECTRONICO (A)	PGO=	PAGO
BONI=	BONIFICACION	EQUIV=	EQUIVALENTE	PZO=	PLAZO
C=	COM	ESQ=	ESQUEMA	REC=	RECIBO
C/U=	CADA UNO (A)	FACT=	FACTURACION	REN=	RENDIMIENTO
C.A.T.=	COSTO ANUAL TOTAL	FEC=	FECHA	S=	SOBRE
C.E.R.=	COSTO EFFECTIVO REMANENTE	FED=	FEDERAL (ES)	SBC=	SALVO BUEN CONDO
CAJ=	CAJERO (S)	G.A.T.=	GANANCIA ANUAL TOTAL	SDO=	SALDO
CANC=	CANCELACION	IMPTO=	IMPUESTO (S)	SEG=	SEGURO (S)
CAP=	CAPITAL	INI=	INICIAL	SPEI=	SISTEMA DE PAGOS ELECTRONICOS
CERTIF=	CERTIFICADO	INT / INTS=	INTERES (ES)	SUC=	SUCURSAL
CGO=	CARGO	INTAL=	INTERNACIONAL	T=	TASA
CH=	CHEQUE (S, RA)	INV=	INVERSION	TARJ=	TARJETA (S)
COB=	COBRO	LCI=	LINEA DE CREDITO INMEDIATA	TEF=	TRANSFERENCIA ELECTRONICA DE FONDOS
COM=	COMISION	LIQ=	LIQUIDACION	TPV=	TERMINAL PUNTO DE VENTA
CR=	CREDITO	LOC=	LINEA DE COBERTURA	TRANSF=	TRANSFERENCIA
CRED=	CREDITO	LPI=	LINEA DE PROTECCION INMEDIATA	VTA=	VENTA (S)
CT=	CUENTA (S)	MORA=	MORATORIO (S)	VTO=	VENCIMIENTO
		N. OP=	NÚMERO DE OPERACION (ES)		

1285

22 JUL 2016

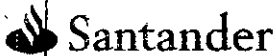

BANCO SANTANDER (MÉXICO), S.A.
INSTITUCIÓN DE BANCA MÚLTIPLE
GRUPO FINANCIERO SANTANDER MÉXICO

3402520

ESTADO DE CUENTA INTEGRAL

SISTEMA MUNICIPAL PARA EL DESARROLLO INTEGRAL DE LA FAMILIA

CODIGO DE CLIENTE NO. 40078624

PERIODO : 19 AL 31 DE MAYO DE 2016

0516340252040078624001

HOJA 2 DE 2

Mensajes importantes

LA ENTIDAD FINANCIERA DEL GRUPO FINANCIERO SANTANDER MEXICO QUE EMITE EL PRESENTE ESTADO DE CUENTA, RECIBE LAS CONSULTAS, RECLAMACIONES O ACLARACIONES, EN SU UNIDAD ESPECIALIZADA DE ATENCION A USUARIOS, UBICADA EN AV. VASCO DE QUIROGA NO. 3900, TORRE A PISO 13, CORP. DIAMANTE, COL. LOMAS DE SANTA FE, DELEGACION CURJINALPA, C.P. 05100, MEXICO, D.F. Y POR CORREO ELECTRONICO UEAC@SANTANDER.COM.MX O TELEFONOS 01 800 503 2855 (LADA SIN COSTO), (01 55) 5267 5279, (01 55) 5267 5298, (01 55) 5267 6606, (01 55) 5267 5272, (01 55) 5267 5150 Y FAX (01 55) 5169 4440, EXT. 20170, ASI COMO EN CUALQUIERA DE SUS SUCURSALES U OFICINAS. EN EL CASO DE NO OBTENER UNA RESPUESTA SATISFACTORIA, PODRA ACUDIR A LA COMISION NACIONAL PARA LA PROTECCION Y DEFENSA DE LOS USUARIOS DE SERVICIOS FINANCIEROS:
DIRECCION EN INTERNET: WWW.CONDUSEF.GOB.MX
TEL: (55) 5340 0999 Y (01 800) 999 80 80

SI DESEA RECIBIR TRANSFERENCIAS ELECTRONICAS DE FONDOS INTERBANCARIAS, DEBERA INFORMAR A LA PERSONA QUE LE ENVIARA LA O LAS TRANSFERENCIAS RESPECTIVAS, EL NUMERO DE CLAVE BANCARIA ESTANDAR (CLABE) DE LA CUENTA RECEPTORA DE LOS FONDOS, SEGUN SE INDICA EN ESTE ESTADO DE CUENTA, ASI COMO EL NOMBRE DE ESTE BANCO.

ESTIMADO CLIENTE, CON OBJETO DE QUE SU ESTADO DE CUENTA TENGA VALIDEZ FISCAL ASI COMO LA INFORMACION CORRECTA, ES INDISPENSABLE QUE EL DATO DEL RFC QUE APARECE EN EL PRESENTE, SE ENCUENTRE ACTUALIZADO Y CORRESPONDA AL QUE TIENE REGISTRADO EN EL SAT. POR LO ANTERIOR, SI ESTE DATO NO CORRESPONDE AL QUE APARECE EN ESTE DOCUMENTO, ES NECESARIO QUE CONFIRME POR ESCRITO EL DATO DE SU RFC CORRECTO Y COMPLETO, ENTREGANDO COPIA DE SU CEDULA FISCAL, CONSTANCIA DE INSCRIPCION O DE REGISTRO ANTE EL SAT, E IDENTIFICACION CON EL EJECUTIVO DE SUCURSAL TITULAR DE SU CUENTA.

BANCO SANTANDER (MEXICO), S.A., HACE DEL CONOCIMIENTO DEL CLIENTE QUE UNICAMENTE ESTAN GARANTIZADOS POR EL IPAB: LOS DEPOSITOS BANCARIOS DE DINERO A LA VISTA RETIRABLES EN DIAS PREESTABLECIDOS, DE AHORRO Y A PLAZO O CON PREVIO AVISO, ASI COMO LOS PRESTAMOS Y CREDITOS QUE ACEPTE EL BANCO HASTA POR EL EQUIVALENTE A CUATROCIENTAS MIL UDIS POR PERSONA.

INCUMPLIR SUS OBLIGACIONES LE PUEDE GENERAR COMISIONES.

APRECIABLE CLIENTE, QUEREMOS PONER A SU DISPOSICION LOS SIGUIENTES CANALES PARA EL REGISTRO DE SUS ACLARACIONES, QUEJAS, SUGERENCIAS O FELICITACIONES: UNIDAD DE ATENCION PYME ENVIANDO UN CORREO A solucionespyme@santander.com.mx, O BIEN, LLAMANDO AL 01 800 9115511. EN BANCO SANTANDER ES UN PLACER ATENDERLE.

AMIGABLE CLIENTE, ESTAMOS PARA APOYAR A SU PYME, PONEMOS A SU DISPOSICION NUESTRA SUPERLINEA PYME 01 800 911 5511. LE ATENDEMOS DE LUNES A VIERNES DE 8 A 20 HRS Y SABADOS DE 8 A 15 HRS, LLAME Y RECIBA ASESORIA ESPECIALIZADA EN CONSULTAS, DUDAS Y ACLARACIONES DE: BANCA ELECTRONICA, CONSULTAS E INFORMACION DE CREDITO, TARJETA DE CREDITO Y DEBITO Y MUCHOS MAS, O BIEN ENVIANDO UN CORREO A solucionespyme@santander.com.mx

POR EL PRESENTE SE LE INFORMA QUE DEBIDO A UNA ACTUALIZACION EN LA OFERTA DEL PRODUCTOS QUE BANCO SANTANDER (MEXICO), S.A. INSTITUCION DE BANCA MULTIPLE, GRUPO FINANCIERO SANTANDER MEXICO COMERCIALIZA CON EL PUBLICO, EL PRODUCTO SUPER PAQUETES PYME TENDRA ALGUNAS MODIFICACIONES MISMAS QUE PODRAN CONSULTARSE A PARTIR DE LA FECHA DEL PRESENTE AVISO EN LA PAGINA DE INTERNET www.santander.com.mx; SIN PERJUICIO DE LO CUAL, EL CONTRATO CELEBRADO CON USTED MANTENDRA PLENA VIGENCIA Y ALCANCE LEGAL, TRANSCURRIDO EL PERIODO DE TREINTA DIAS NATURALES CONTADOS A PARTIR DEL PRESENTE AVISO, BANCO SANTANDER (MEXICO), S. A. CONTINUARA EN LA PRESTACION DE SERVICIOS HACIA USTED, EN LOS MISMOS TERMINOS ESTABLECIDOS EN EL CONTRATO QUE TIENE CELEBRADO CON ESTA INSTITUCION FINANCIERA, DANDO CUMPLIMIENTO A LAS OBLIGACIONES A SU CARGO, ASO QUE NO ESTE DE ACUERDO CON LA ACTUALIZACION DEL PRODUCTO A QUE HACE REFERENCIA ESTE AVISO, PODRA SOLICITAR LA CANCELACION DEL CONTRATO HASTA 30 (TREINTA) DIAS NATURALES POSTERIORES A LA FECHA DEL PRESENTE AVISO, SIN RESPONSABILIDAD DE SU PARTE, DEBIENDO CUMPLIR EN SU CASO CUALQUIER ADEUDO QUE SE HUBIESE GENERADO A LA FECHA DE LA SOLICITUD DE TERMINACION; BAJO LAS CONDICIONES ANTERIORES A LAS MODIFICACIONES QUE SE INFORMAN MEDIANTE EL PRESENTE. EN CASO DE NO SOLICITAR LA TERMINACION ANTES MENCIONADA, LA MODIFICACION A LOS TERMINOS DE COMERCIALIZACION DEL PRODUCTO SUPER PAQUETE PYME ENTRARA EN VIGOR A LA CONCLUSION DEL PERIODO DE 30 DIAS NATURALES ANTES MENCIONADOS.

1286

BANCO SANTANDER (MEXICO) S.A., INSTITUCION DE BANCA MULTIPLE, GRUPO FINANCIERO SANTANDER MEXICO,
R.F.C. BSM970519DUB
PROLONGACION PASEO DE LA REFORMA NO. 500 PISO 2 MOD. 206, COL. LOMAS DE SANTA FE,
DELEGACION ALVARO OBREGON, C.P. 01219, MEXICO, D.F.
AGRADECEREMOS NOS COMUNIQUE SUS OBJECIONES EN UN PLAZO DE 90 DIAS DE LO CONTRARIO CONSIDERAREMOS SU CONFORMIDAD.

Proteja su información suscribiéndose a Paperless, su estado de cuenta por correo electrónico, en cualquiera de nuestras sucursales Santander.





Santander

BANCO SANTANDER (MÉXICO), S.A.
INSTITUCIÓN DE BANCA MÚLTIPLE
GRUPO FINANCIERO SANTANDER MÉXICO

3402520

ESTADO DE CUENTA INTEGRAL

CON SANTANDER PLUS USTED Y SUS EMPLEADOS PODRAN RECIBIR HASTA \$7,200 PESOS ANUALES. ADEMÁS, USANDO SUS TARJETAS DE DÉBITO Y CRÉDITO SANTANDER TENDRAN ACCESO A DESCUENTOS Y PROMOCIONES ESPECIALES. CONSULTE TÉRMINOS Y CONDICIONES DEL PROGRAMA EN www.santander.com.mx

1287

22 JUL 2016

SISTEMA MUNICIPAL DIF
ESTADO DE SAN LUIS POTOSI
AUXILIAR POR CUENTAS DE REGISTRO

(Todas las cuentas) PERIODO SELECCIONADO DEL 01-may-2016 AL 31-may-2016

No.CUENTA/Concepto de la cuenta			SALDO			
Fecha	Cheque	No Póliza / Concepto por movimiento	INICIAL	DEBE	HABER	SALDO FINAL
1112-01-03 --> SMDIF 65-50562759-3				130,000.00	107,027.37	22,972.63
27/05/2016	S/N	100011 / F-F02E12, PARTICIPACION MUNICIPAL CORRESPONDIENT		130,000.00		130,000.00
30/05/2016	S/N	100012 / R- CUOTAS DE RECUPERACION DE U.B.R. DEL MES DE MAY				130,000.00
30/05/2016	00001	C00029 / ESMERALDA CASTILLO RIOS			38,200.00	91,800.00
30/05/2016	00002	C00030 / ESMERALDA CASTILLO RIOS			31,800.00	60,000.00
30/05/2016	00003	C00031 / TELEFONOS DE MEXICO, S.A.B. DE C.V.			2,905.00	57,095.00
31/05/2016	00004	C00032 / ESMERALDA CASTILLO RIOS			34,122.37	22,972.63

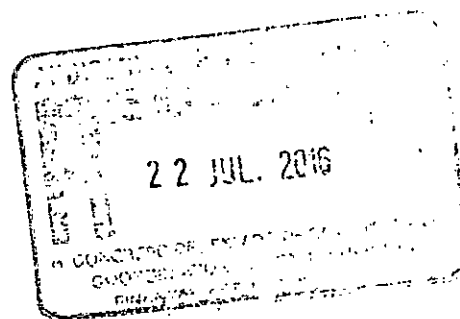

1288



SISTEMA MUNICIPAL PARA EL DESARROLLO INTEGRAL DE LA FAMILIA

CONCILIACION BANCARIA DEL 01 AL 30 DE JUNIO DE 2015
BANORTE SMDIF 2015 CUENTA No. 0410282164



MAS: SALDO SEGÚN LIBROS
ABONAMOS Y NO CARGAN:

\$
\$

MAS: CARGAN Y NO ABONAMOS

\$
\$

MENOS: ABONAN Y NO CARGAMOS:

MENOS: CARGAMOS Y NO ABONAN:

1289

\$

SALDO SEGÚN BANCO

\$

SISTEMA MUNICIPAL PARA EL DESARROLLO INTEGRAL DE LA FAMILIA
 CALLE IGNACIO ALDAMA 31 PISO 1 DEPTO. 1
 CENTRO C.P. 78650
 VILLA DE GUADALUPE S.L.P.
 SUCURSAL 0849 MATEHUALA
 CORREO



No. de cliente | 19316682
 RFC | SMD070901MD1
 Plaza | 9588 PLAZA SAN LUIS POTOSI
 Sucursal | 0849 MATEHUALA
 Teléfonos Sucursal | 8821210
 Dirección Sucursal | CONSTITUCION 14 CENTRO
 Período | De 01/Junio/2016 al 30/Junio/2016
 Fecha de corte | 30/Junio/2016
 Página | 1 de 3

NO. CUENTA	0410282164
GANANCIA ANUAL TOTAL (GAT) ¹	
GAT NOMINAL	N/A %
GAT REAL ²	N/A %
(+) INTERESES APLICABLES	\$ 0.00
(-) TOTAL DE COMISIONES COBRADAS	\$ 0.00

NO. CUENTA	0410285231
GANANCIA ANUAL TOTAL (GAT) ¹	
GAT NOMINAL	0.00 %
GAT REAL ²	-3.35 %
(+) INTERESES APLICABLES	\$ 0.00
(-) TOTAL DE COMISIONES COBRADAS	\$ 0.00

Enlace Global PM Pago Fijo
 Junio 2016

¹ Antes de Impuestos

² La GAT REAL es el rendimiento que obtendría después de descontar la inflación estimada

▼ RESUMEN INTEGRAL ▼

PRODUCTO/SERVICIO	CUENTA	SALDO ANTERIOR	SALDO AL CORTE
ENLACE GLOBAL PM PAGO FIJO	0410282164	\$ 0.00	\$ 0.00
INVERSION GLOBAL PM	0410285231	\$ 0.00	\$ 0.00
TOTAL		\$ 0.00	\$ 0.00

▼ Enlace Global Pm Pago Fijo ▼

No. de CUENTA: 0410282164 DIVISA: PESOS CLABE: 072 709 00410282164 5

▼ RESUMEN DEL PERIODO ▼

	MONTO
Saldo inicial del período	\$ 0.00
(+) Depósitos	\$ 0.00
(-) Retiros	\$ 0.00
(+) Intereses Netos Ganados	\$ 0.00
(-) Comisiones Cobradas	\$ 0.00
(-) IVA sobre comisiones (16%)	\$ 0.00
Saldo Actual	\$ 0.00
Saldo Disponible al día*	\$ 0.00
Saldo Mínimo requerido	\$ 0.00

▼ SALDO PROMEDIO DIARIO ▼

	MONTO
En el Período (del 01 Jun al 30 Jun)	\$ 0.00
Días que comprende el período	030
Acumulado anual	\$ 15,135.12
Días que comprende el período anual	182

▼ CALCULO DE INTERESES DEVENGADOS ▼

Intereses Tasa Bruta Anual 0.00%	\$ 0.00
Retención de IDE	\$ 0.00
Retención de ISR	\$ 0.00
Intereses Netos Ganados	\$ 0.00

▼ *SALDO NO DISPONIBLE AL DÍA ▼

	MONTO
Depósitos de cheques S.B.C.	\$ 0.00
Comisiones Pendientes de aplicar	\$ 0.00
Compras no aplicadas	\$ 0.00
Total	\$ 0.00

▼ RESUMEN DE COMISIONES ▼

CHEQUES	
Cheques girados	0
Cheques girados sin comisión	0
Cheques girados con comisión	0
Importe de la comisión	\$ 0.00
Por cheques devueltos	\$ 0.00
OTRAS COMISIONES	\$ 0.00

▼ COMPORTAMIENTO DE TARJETA DE DEBITO ▼

Uso en cajeros automáticos	\$ 0.00
Compras en comercios	\$ 0.00
Uso en sucursales	\$ 0.00
Total Uso del débito	\$ 0.00

1290

▼ DETALLE DE OPERACIONES ▼

FECHA	DESCRIPCION DEL CARGO/ ABONO	MONEDA	MONTO DEL RETIRO	MONTO DEL DEPOSITO	SALDO
31-MAY-16	SALDO ANTERIOR SIN MOVIMIENTOS				0.00

AVISO

**¡TE BONIFICAMOS HASTA \$2,000 PESOS POR TUS COMPRAS EN INTERNET!
SOLO PAGA CON TU TARJETA DE DEBITO ENLACE GLOBAL PYME
DEL 15 DE JUNIO AL 31 DE AGOSTO DEL 2016.
PARTICIPAN TARJETAS TITULARES Y ADICIONALES,
SIENDO UNA BONIFICACION A NIVEL CLIENTE.
CONSULTA TERMINOS Y CONDICIONES EN WWW.CIRCULOPYMEBANORTE.COM
SI AUN NO CUENTAS CON TU TARJETA DE DEBITO ACUDE A TU SUCURSAL A SOLICITARLA.**

▼ INVERSION GLOBAL PM ▼

RATO: 0410285231 **DIVISA:** PESOS **CLABE:** 072 709 00410285231 3

▼ RESUMEN DEL PERÍODO ▼ **▼ SALDO PROMEDIO DIARIO ▼**

RESUMEN DEL PERÍODO		SALDO PROMEDIO DIARIO	
	MONTO		
Saldo inicial del período	\$ 0.00	En el Período (del 01 Jun al 30 Jun)	\$ 0.00
(+) Depósitos	\$ 0.00	Días que comprende el período	030
(-) Retiros	\$ 0.00	Acumulado anual	\$ 0.00
(+) Intereses Netos Ganados	\$ 0.00	Días que comprende el período anual	182
(-) Total de Comisiones cobradas	\$ 0.00	▼ CALCULO DE INTERESES DEVENGADOS ▼	
(-) IVA sobre comisiones (16%)	\$ 0.00	Intereses Tasa Bruta Anual 0.00%	\$ 0.00
Saldo Actual	\$ 0.00	Retención de IDE	\$ 0.00
Saldo Disponible al día*	\$ 0.00	Retención de ISR	\$ 0.00
Saldo Mínimo requerido	\$ 0.00	Intereses Netos Ganados	\$ 0.00

▼ DETALLE DE OPERACIONES ▼

FECHA	DESCRIPCION DEL CARGO/ ABONO	MONEDA	MONTO DEL RETIRO	MONTO DEL DEPOSITO	SALDO
31-MAY-16	SALDO ANTERIOR SIN MOVIMIENTOS				0.00

(Saldo inicial de \$0.00)

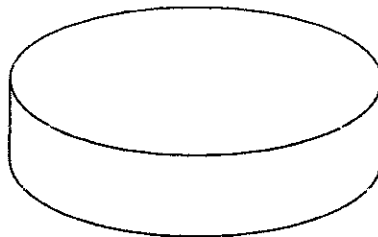

1291

REFERENCIA DE ABREVIACIONES:

R.F.C.: Registro Federal de Causantes - CLABE: Clave Bancaria Estandarizada - I.V.A.: Impuesto al Valor Agregado - I.S.R.: Impuesto Sobre la Renta - S.B.C. Saldo salvo Buen Cobro - DISP.: Disposición/Dispersión - ATM.: Cajero Automatico - BTE.: Banorte - CPA.: Compra - DEP.: Depósito - COM.: Comisión - INTBC.: Interbancaria - O/B.: Otro Banco - CHEQ/CHQ.: Cheque - LIQ.: Liquidación (Pago) - INT.: Interés (es) - EDO.: Estado - CTA.: Cuenta - CAM.: Cámara de Compensación - ABO.: Abono - CAP.: Capital - INV.: Inversión - PZO.: Plazo - DEV.: Devolución - REV.: Reverso - CONS.: Consulta - VEN.: Ventanilla

Cuando no reciba su estado de cuenta durante los 20 días siguientes de la fecha de corte y no haya dado instrucciones para que no se le envíe, favor de solicitarlo en su sucursal.

Podrá consultar la información de las comisiones de todos los bancos con fines informativos y de comparación en la CONDUSEF al teléfono 01 800 999 8080 y en la página electrónica:

www.condusef.gob.mx

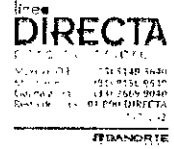

www.banorte.com

Banco Mercantil del Norte, S.A. Institución de Banca Múltiple Grupo Financiero Banorte Av. Revolución No. 3000, Colonia Primavera, C.P. 64830, Monterrey, Nuevo León. RFC: BMN930209927.

Banco Mercantil del Norte, S.A. Institución de Banca Múltiple, Grupo Financiero Banorte recibe las consultas, reclamos, quejas o reclamaciones, en la Unidad Especializada de Atención a Usuarios ubicada en Av. Paseo de la Paloma No. 505 Piso 43 Colina Cuauhtémoc C.P. 06500 Delegación Cuauhtémoc México D.F. y por Correo Electrónico ue@banorte.com o Teléfono 01 800 727 22 82 así como en cualquiera de sus sucursales u oficinas. En el caso de no obtener una respuesta satisfactoria podrá acudir a la Comisión Nacional para la Protección y Defensa de los Usuarios de Servicios Financieros www.condusef.gob.mx con número telefónico de atención en el Distrito Federal (55) 53400389 y desde el interior de la República el 01 800 999 8080.

Advertencia:
Incumplir tus obligaciones te puede generar comisiones.

El presente Estado de Cuenta no es un comprobante fiscal



Los productos anteriormente descritos se encuentran protegidos por el Instituto para la Protección del Ahorro Bancario (IPAB) hasta por un monto equivalente a 400,000 UDIS por cliente por institución, lo anterior de conformidad con las disposiciones legales que regulan...

AVISO DE PRIVACIDAD

El artículo tercero transitorio de la Ley para la Protección de Datos Personales en Posesión de Particulares (LPDPPP) establece que los responsables expedirán el aviso de privacidad de conformidad con lo dispuesto en los artículos 16 y 17 de la LPDPPP. Por lo anterior, ponemos a su disposición nuestro aviso de privacidad en www.banorte.com. Se presume que usted consiente tácitamente en el tratamiento de sus datos mientras no manifieste su oposición.

1292

SISTEMA MUNICIPAL DIF
ESTADO DE SAN LUIS POTOSI
AUXILIAR POR CUENTAS DE REGISTRO

(Todas las cuentas) PERIODO SELECCIONADO DEL 01-jun-2016 AL 30-jun-2016

No. CUENTA/Concepto de la cuenta			SALDO			SALDO FINAL
Fecha	Cheque	No Póliza / Concepto por movimiento	INICIAL	DEBE	HABER	
1112-01-02	-->	SMDIF CTA 0410282164		0.00	0.00	0.00

1293



SISTEMA MUNICIPAL PARA EL DESARROLLO INTEGRAL DE LA FAMILIA

**CONCILIACION BANCARIA DEL 01 AL 31 DE JULIO DE 2016
SANTANDER.SMDIF 2015 CUENTA No. 65-50562759-3**

	SALDO SEGÚN LIBROS			\$ 8,046.59
MAS:				
	ABONAMOS Y NO CARGAN:			\$ 9,460.00
27/07/2016	GASOLINERA EL POZO 1901, S.A. DE C.V.	CH-00021	6,460.00	
29-jul.	SAUL SEGOVIA LOPEZ	CH-00022	\$ 3,000.00	
				\$ 9,460.00
				\$ 17,506.59
MAS:				
	CARGAN Y NO ABONAMOS			
MENOS:				
	ABONAN Y NO CARGAMOS:			
MENOS:				
	CARGAMOS Y NO ABONAN:			
				\$ 1294
				\$
	SALDO SEGÚN BANCO			\$ 17,506.59

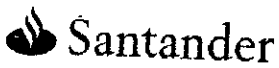

BANCO SANTANDER (MÉXICO), S.A.
INSTITUCIÓN DE BANCA MÚLTIPLE
GRUPO FINANCIERO SANTANDER MÉXICO

3590880

ESTADO DE CUENTA INTEGRAL



INSTITUTO
PARA LA
PROTECCIÓN
AL AHORRO
BANCARIO

www.ipab.org.mx

SISTEMA MUNICIPAL PARA EL DESARROLLO INTEGRAL DE LA FAMILIA

IGNACIO ALDAMA 31
VILLA DE GUADALUPE, VILLA DE GUADALUPE
SLP, SAN LUIS POTOSÍ
C.P. 78850 C.R. 78701 007094245



0716359088040078624001

0029264

CODIGO DE CLIENTE NO. 40078624

R.F.C. SMD070901 MD1
MONEDA : MONEDA NACIONAL
SUCURSAL: 4245 SUC. PRINCIPAL MATEHUALA
TELEFONO: 51-69-43-00 DEL D.F.; 0 LADA 01800-50-10-000
PERIODO : 01 AL 31 DE JULIO DE 2016

HOJA 1 DE 2

INFORMACION A CLIENTES

RESUMEN INFORMATIVO

PRODUCTO	CUENTA SANTANDER PYME	65-50562759-3	MES ANTERIOR	MES ACTUAL	INTERESES BRUTOS	COMISIONES COBRADAS	* GAT NOMINAL	* GAT REAL
TOTAL			2,170.41 100.00%	17,506.59 100.00%	0.00	600.00		
			2,170.41 100.00%	17,506.59 100.00%				

CUENTA DE CHEQUES

CUENTA SANTANDER PYME 65-50562759-3	SALDO PROMEDIO	TASA BRUTA DE INTERES ANUAL	DÍAS DEL PERIODO	NO REQUIERE SDO. PROMEDIO MINIMO	CORTE AL 31/07/2016	SALDO INICIAL	+ DEPOSITOS	- RETIROS	= SALDO ACTUAL	CLABE 014709655056275932
	5,710.24	0.0000%	31			2,170.41	150,000.00	134,663.82	17,506.59	
										+ INTERESES BRUTOS
										- I.S.R. RETENIDO (.50%)
										= INTERESES NETOS
										COMISIONES COBRADAS
										600.00

GRAFICO CUENTA DE CHEQUES

CUENTA SANTANDER PYME 65-50562759-3

(Saldo Inicial de \$2,170.41)

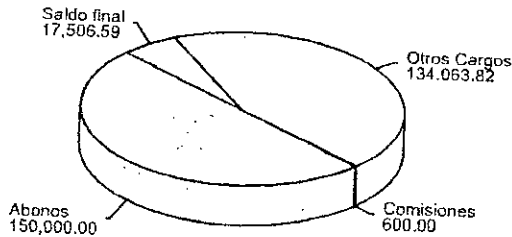

1295

DETALLE DE MOVIMIENTOS CUENTA DE CHEQUES

CUENTA SANTANDER PYME 65-50562759-3

ECHA	FOLIO	DESCRIPCION	DEPOSITOS	CLABE 014709655056275932	RETIROS	SALDO
30-JUN-2016		SALDO FINAL DEL PERIODO ANTERIOR				2,170.41
1-JUL-2016	0000000	COM MEMBRESIA CUENTA E-PYME JUN 2016				1,570.41
1-JUL-2016	0000000	I.V.A. POR COMISION JUN 2016		600.00		1,474.41
7-JUL-2016	2458179	DEPOSITO SALVO BUEN COBRO 002458179		96.00		1,474.41
8-JUL-2016	0000015	PAGO CHEQUE EFECTIVO	100,000.00			101,474.41
8-JUL-2016	0000016	PAGO CHEQUE EFECTIVO		50,000.00		51,474.41
8-JUL-2016	0000000	CARGO PAGO NOMINA POR APLICAR SISTEMA MUNICIPAL PARA EL DES		21,786.54		29,687.87
14-JUL-2016	0000017	PAGO CHEQUE DEPOSITO EN CUENTA RFC GPM070720FX8		17,757.88		11,929.99
14-JUL-2016	0000018	PAGO CHEQUE EFECTIVO		5,150.00		6,779.99
21-JUL-2016	2457124	DEPOSITO SALVO BUEN COBRO 002457124		6,606.87		173.12
22-JUL-2016	0000020	PAGO CHEQUE EFECTIVO	30,000.00			30,173.12
22-JUL-2016	0000000	CARGO PAGO NOMINA POR APLICAR SISTEMA MUNICIPAL PARA EL DES		13,800.00		16,373.12
26-JUL-2016	0245716	DEPOSITO SALVO BUEN COBRO 000245716		16,200.00		173.12
27-JUL-2016	0000000	CARGO PAGO NOMINA POR APLICAR SISTEMA MUNICIPAL PARA EL DES	20,000.00			20,173.12
TOTAL			150,000.00	2,666.53	134,663.82	17,506.59

BANCO SANTANDER (MEXICO) S.A., INSTITUCION DE BANCA MULTIPLE, GRUPO FINANCIERO SANTANDER MEXICO, R.F.C. BSM970519DUB, PROLONGACION PASEO DE LA REFORMA NO. 500 PISO 2 MOD. 206, COL. LOMAS DE SANTA FE, DELEGACION ALVARO OBREGON, C.P. 01219, MEXICO, D.F. RADECEBEREMOS NOS COMUNIQUE SUS OBJECIONES EN UN PLAZO DE 90 DIAS DE LO CONTRARIO CONSIDERAREMOS SU CONFORMIDAD.

Proteja su información suscribiendo a Papeles, su estado de cuenta por correo electrónico, en cualquiera de nuestras sucursales Santander.



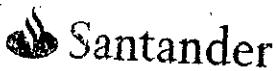

BANCO SANTANDER (MÉXICO), S.A
 INSTITUCIÓN DE BANCA MÚLTIPLE
 GRUPO FINANCIERO SANTANDER MÉXICO

3590880

ESTADO DE CUENTA INTEGRAL

INFORMACION FISCAL

UNIDAD DEL TIMBRADO
 90977CE2-9855-41FC-ADD3-6F009D1A3A15
 FOLIO INTERNO :
 FECHA Y HORA DE EXPEDICION :
 FECHA Y HORA DE CERTIFICACION :
 REGIMEN FISCAL DEL EMISOR :
 LUGAR DE EXPEDICION DEL COMPROBANTE :
 UNIDAD DE MEDIDA :
 METODO DE PAGO :
 NUMERO DE CUENTA DE PAGO :
 TIPO DE COMPROBANTE :

NUM. DE CERTIFICADO DEL EMISOR
 00001000000202409346
 65505627593
 2016-07-30T17:09:35
 2016-07-30T17:09:35
 REGIMEN GENERAL DE LEY PERSONAS MORALES
 MEXICO DF
 SERVICIO
 OTROS
 NO IDENTIFICADO
 INGRESO

NUM. DE CERTIFICADO DEL SAT
 00001000000202865018



SELLO DIGITAL DEL EMISOR

gIvYrIQDegto12EwaIF6D/Aq7ZY+P9jygtIFbA2vaKavNzK7MZGzCUHa08m/y92X8mNm/X0tLH9stJGHE3QE3K6wvhh9w6KckhUdeRUu1iQb2PyG3XswHw61/W+nn5UgKwn/bL3hMioMX8CZ

SELLO DIGITAL DEL SAT

gIvYrIQDegto12EwaIF6D/Aq7ZY+P9jygtIFbA2vaKavNzK7MZGzCUHa08m/y92X8mNm/X0tLH9stJGHE3QE3K6wvhh9w6KckhUdeRUu1iQb2PyG3XswHw61/W+nn5UgKwn/bL3hMioMX8CZ

ADENA ORIGINAL DEL COMPLEMENTO DE CERTIFICACION DEL SAT

11.0190977CE2-9855-41FC-ADD3-6F009D1A3A15|2016-07-30T17:09:35|gIvYrIQDegto12EwaIF6D/Aq7ZY+P9jygtIFbA2vaKavNzK7MZGzCUHa08m/y92X8mNm/X0tLH9stJGHE3QE3K6wvhh9w6KckhUdeRUu1iQb2PyG3XswHw61/W+nn5UgKwn/bL3hMioMX8CZ70JaibJ6FhmMTUo5g3zxHBwFEY=10000100000020286501811

ESTE DOCUMENTO ES UNA REPRESENTACIÓN IMPRESA DE UN CFDI

PAGO EN UNA SOLA EXHIBICION

SIGNIFICADO DE ABBREVIATURAS UTILIZADAS EN EL ESTADO DE CUENTA:

AD= ABOÑO (S)
 AN= ANULACION
 AT= ANTICIPO
 TICIP= ANTICIPADO
 EG= ASEGURAMIENTO
 T= AUTOMATICO
 TO= AUTOMOVIL AUTOMOTRIZ
 NI= BONIFICACION
 CON
 J= CADA UNO (A)
 A.T.= COSTO ANUAL TOTAL
 R.= COSTO EFECTIVO REMANENTE
 C= CAJERO (S)
 IC= CANCELACION
 C= CAPITAL
 TIF= CERTIFICADO
 C= CARGO
 C= CHEQUE (S, RA)
 C= COBRO
 C= COMISION
 C= CREDITO
 C= CREDITO
 C= CUENTA (S)

DEB= DEBITO
 DEP= DEPOSITO
 DEV= DEVOLUCION (ES)
 DISP= DISPOSICION
 DOMIC= DOMICILIACION
 EFEC= EFECTIVO
 ELEC= ELECTRONICO (A)
 EQUIV= EQUIVALENTE
 ESQ= ESQUEMA
 FACT= FACTURACION
 FEC= FECHA
 FED= FEDERAL (ES)
 G.A.T.= GANANCIA ANUAL TOTAL
 IMPT= IMPUESTO (S)
 INI= INICIAL
 INT / INTS= INTERES (ES)
 INTAL= INTERNACIONAL
 INV= INVERSION
 LCI= LINEA DE CREDITO INMEDIATA
 LIQ= LIQUIDACION
 LOC= LINEA DE COBERTURA
 LPI= LINEA DE PROTECCION INMEDIATA
 MORA= MORATORIO (S)
 N. OP= NUMERO DE OPERACION (ES)

NO= NUMERO
 NOM= NOMINA
 ORD= ORDEN
 P= POR
 PAG= PAGARE (S)
 PER= PERIODO
 PGO= PAGO
 PZO= PLAZO
 REC= RECIBO
 REN= RENDIMIENTO
 S= SOBRE
 SBC= SALVO BUEN COBRO
 SDQ= SALDO
 SEG= SEGURO (S)
 SPEI= SISTEMA DE PAGOS ELECTRONICOS
 SUC= SUCURSAL
 T= TASA
 TARJ= TARJETA (S)
 TEF= TRANSFERENCIA ELECTRONICA DE FONDOS
 TPV= TERMINAL PUNTO DE VENTA
 TRANSF= TRANSFERENCIA
 VTA= VENTA (S)
 VTO= VENCIMIENTO

1296

SISTEMA MUNICIPAL DIF
ESTADO DE SAN LUIS POTOSI
AUXILIAR POR CUENTAS DE REGISTRO

(Todas las cuentas) PERIODO SELECCIONADO DEL 01-jul-2016 AL 31-jul-2016

No.CUENTA/Concepto de la cuenta			SALDO			
Fecha	Cheque	No Póliza / Concepto por movimiento	INICIAL	DEBE	HABER	SALDO FINAL
1112-01-03 --> SMDIF 65-50562759-3			2,170.41	150,000.00	144,123.82	8,046.59
01/07/2016	S/N	D00010 / COMISIONES BANCARIAS SMDIF 65-505627593, CORRESPO			600.00	1,570.41
01/07/2016	S/N	D00010 / IVA DE COMISIONES BANCARIAS SMDIF 65-505627593, CO			96.00	1,474.41
07/07/2016	S/N	I00017 / F-610B, PARTICIPACION SMDIF CORRESPONDIENTE AL ME		100,000.00		101,474.41
07/07/2016	00015	E00013 / ANA YUDITH PUENTE BLANCO				101,474.41
08/07/2016	00016	C00040 / ESMERALDA CASTILLO RIOS			50,000.00	51,474.41
08/07/2016	Tr.S/N	C00041 / ESMERALDA CASTILLO RIOS			21,786.54	29,687.87
11/07/2016	00017	C00042 / GASOLINERA EL POZO 1901, S.A. DE C.V.			17,757.88	11,929.99
13/07/2016	00018	E00014 / ESMERALDA CASTILLO RIOS			5,150.00	6,779.99
21/07/2016	S/N	I00018 / F-632B, PARTICIPACION SMDIF CORRESPONDIENTE AL M.		30,000.00		173.12
22/07/2016	00020	C00043 / ESMERALDA CASTILLO RIOS				30,173.12
22/07/2016	Tr.S/N	C00044 / ESMERALDA CASTILLO RIOS			13,800.00	16,373.12
22/07/2016	00019	E00015 / CHEQUE CANCELADO			16,200.00	173.12
26/07/2016	S/N	I00019 / F-50315, PARTICIPACION MUNICIPAL CORRESPONDIENTE A		20,000.00		173.12
27/07/2016	00021	C00045 / GASOLINERA EL POZO 1901, S.A. DE C.V.				20,173.12
28/07/2016	16	00022 C00046 / SAUL SEGOVIA LOPEZ			6,460.00	13,713.12
29/07/2016	Tr.S/N	C00047 / ESMERALDA CASTILLO RIOS			3,000.00	10,713.12
					2,666.53	8,046.59

1298



SISTEMA MUNICIPAL PARA EL DESARROLLO INTEGRAL DE LA FAMILIA

**CONCILIACION BANCARIA DEL 01 AL 31 DE AGOSTO DE 2016
SANTANDER SMDIF 2015 CUENTA No. 65-50562759-3**

MAS:	SALDO SEGÚN LIBROS	\$ 1,807.54
	ABONAMOS Y NO CARGAN:	\$ -
		<hr/>
		\$ -
MAS:		\$ 1,807.54
	CARGAN Y NO ABONAMOS	
MENOS:	ABONAN Y NO CARGAMOS:	
MENOS:	CARGAMOS Y NO ABONAN:	
		<hr/>
		\$ -
	SALDO SEGÚN BANCO	<hr/> <hr/>
		\$ 1,807.54

1299



BANCO SANTANDER (MÉXICO), S.A.
INSTITUCIÓN DE BANCA MÚLTIPLE
GRUPO FINANCIERO SANTANDER MÉXICO

5231925
ESTADO DE CUENTA INTEGRAL



INSTITUTO
PARA LA
PROTECCIÓN
AL AHORRO
BANCARIO

www.ipab.org.mx

SISTEMA MUNICIPAL PARA EL DESARROLLO INTEGRAL DE LA FAMILIA

IGNACIO ALDAMA 31
VILLA DE GUADALUPE, VILLA DE GUADALUPE
SLP, SAN LUIS POTOSÍ
C.P. 78850 C.R. 78701 P07094245

CODIGO DE CLIENTE NO. 40078624

R.F.C. SMD070901 MD1
MONEDA : MONEDA NACIONAL
SUCURSAL: 4245 SUC. PRINCIPAL MATEHUALA
TELÉFONO: 51-69-43-00 DEL D.F.; 0 LADA 01800-50-10-000
PERIODO : 01 AL 31 DE AGOSTO DE 2016



0816523192540078624001

0027812

HOJA 1 DE 2

INFORMACION A CLIENTES

RESUMEN INFORMATIVO

PRODUCTO
CUENTA SANTANDER PYME
TOTAL

65-50562759-3

MES ANTERIOR
17,506.59 100.00%
17,506.59 100.00%

MES ACTUAL
1,807.54 100.00%
1,807.54 100.00%

INTERESES BRUTOS	COMISIONES COBRADAS	* GAT NOMINAL	* GAT REAL
0.00	600.00		

CUENTA DE CHEQUES

CUENTA SANTANDER PYME 65-50562759-3

SALDO PROMEDIO 24,963.73 SALDO INICIAL 17,506.59
TASA BRUTA DE INTERES ANUAL 0.0000% + DEPOSITOS 155,000.00
DIAS DEL PERIODO 31 - RETIROS 170,699.05
NO REQUIERE SDO. PROMEDIO MINIMO
CORTE AL 31/08/2016 = SALDO ACTUAL 1,807.54

CLABE 014709655056275932

+ INTERESES BRUTOS
- I.S.R. RETENIDO (1.50%)
= INTERESES NETOS
COMISIONES COBRADAS 600.00

GRAFICO CUENTA DE CHEQUES

CUENTA SANTANDER PYME 65-50562759-3

(Saldo Inicial de \$17,506.59)

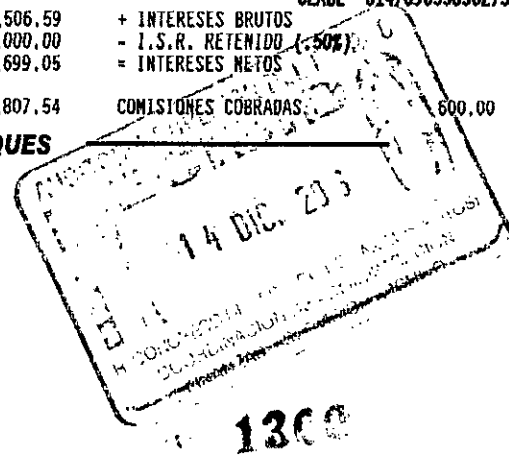
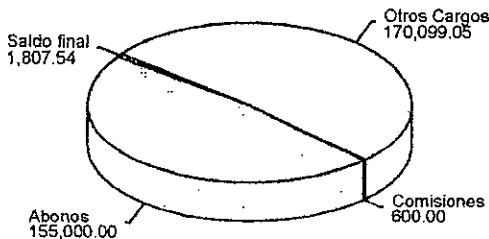

DETALLE DE MOVIMIENTOS CUENTA DE CHEQUES

CUENTA SANTANDER PYME 65-50562759-3

FECHA	FOLIO	DESCRIPCION	DEPOSITOS	RETIROS	SALDO
31-JUL-2016		SALDO FINAL DEL PERIODO ANTERIOR			17,506.59
01-AGO-2016	0000000	COM MEMBRESIA CUENTA E-PYME JUL 2016		600.00	16,906.59
01-AGO-2016	0000000	I.V.A. POR COMISION JUL 2016		96.00	16,810.59
01-AGO-2016	0000021	PAGO CHEQUE DEPOSITO EN CUENTA RFC GPM070720FX8		6,460.00	10,350.59
02-AGO-2016	2454538	DEPOSITO SALVO BUEN COBRO 002454538	100,000.00		110,350.59
02-AGO-2016	0000023	PAGO CHEQUE DEPOSITO EN CUENTA RFC CCB021015UV6		7,207.73	103,142.86
03-AGO-2016	0000024	PAGO CHEQUE EFECTIVO		24,441.79	78,701.07
03-AGO-2016	0000000	CARGO PAGO NOMINA POR APLICAR SISTEMA MUNICIPAL PARA EL DES		17,614.06	61,087.01
03-AGO-2016	0000022	PAGO CHEQUE EFECTIVO		3,000.00	58,087.01
08-AGO-2016	0000025	PGO CHEQUE OTRAS INSTITUCIONES 0720630 RFC HET911117U97		10,000.00	48,087.01
10-AGO-2016	0000027	PAGO CHEQUE DEPOSITO EN CUENTA RFC CCB021015UV6		1,027.19	47,059.82
10-AGO-2016	0000028	PAGO CHEQUE DEPOSITO EN CUENTA RFC GPM070720FX8		5,000.00	42,059.82
15-AGO-2016	0000030	PAGO CHEQUE EFECTIVO		13,100.00	28,959.82
15-AGO-2016	0000029	PAGO CHEQUE EFECTIVO		10,000.00	18,959.82
15-AGO-2016	0000000	CARGO PAGO NOMINA POR APLICAR SISTEMA MUNICIPAL PARA EL DES		16,200.00	2,759.82

BANCO SANTANDER (MEXICO) S.A., INSTITUCION DE BANCA MULTIPLE, GRUPO FINANCIERO SANTANDER MEXICO,
R.F.C. BSM9705190U8
PROLONGACION PASEO DE LA REFORMA NO. 500 PISO 2 MOD. 206, COL. LOMAS DE SANTA FE,
DELEGACION ALVARO OBREGON, C.P. 01219, MEXICO, D.F.
AGRADECEREMOS NOS COMUNIQUE SUS OBJECIONES EN UN PLAZO DE 90 DIAS DE LO CONTRARIO CONSIDERAREMOS
SU CONFORMIDAD.

Proteja su información suscribiendo a Paperless, su estado de cuenta por correo electrónico, en cualquiera de nuestras sucursales Santander.





BANCO SANTANDER (MÉXICO), S.A.
INSTITUCIÓN DE BANCA MÚLTIPLE
GRUPO FINANCIERO SANTANDER MÉXICO

5231925

ESTADO DE CUENTA INTEGRAL

FECHA	FOLIO	DESCRIPCION	DEPOSITOS	RETIROS	SALDO
18-AGO-2016	2456273	DEPOSITO SALVO BUEN COBRO 002456273			
22-AGO-2016	0000031	PGO CHEQUE OTRAS INSTITUCIONES 0120974 RFC TMEB40315 KT6	20,000.00		22,759.82
24-AGO-2016	0000034	PAGO CHEQUE EFECTIVO		1,463.00	21,306.82
25-AGO-2016	0000033	PGO CHEQUE OTRAS INSTITUCIONES 0720630 RFC HETF911117U97		7,059.09	14,247.73
25-AGO-2016	0000032	PAGO CHEQUE DEPOSITO EN CUENTA RFC GPM070720FX8		5,000.00	9,247.73
30-AGO-2016	2453844	DEPOSITO SALVO BUEN COBRO 002453844		5,000.00	4,247.73
31-AGO-2016	0000035	PAGO CHEQUE EFECTIVO	35,000.00		39,247.73
31-AGO-2016	0000000	CARGO PAGO NOMINA POR APLICAR SISTEMA MUNICIPAL PARA EL DES		12,693.07	26,554.66
		TOTAL		24,747.12	1,807.54
			155,000.00	170,699.05	1,807.54

INFORMACION FISCAL

UUID DEL TIMBRADO
EEDB86D4-EB3B-4E04-B5EE-22A0A9A188D9

FOLIO INTERNO :
65505627593

FECHA Y HORA DE EXPEDICION :
2016-09-02T03:41:18

FECHA Y HORA DE CERTIFICACION :
2016-09-02T03:41:18

REGIMEN FISCAL DEL EMISOR :
REGIMEN GENERAL DE LEY PERSONAS MORALES

TIPO DE EXPEDICION DEL COMPROBANTE :
MEXICO DF

UNIDAD DE MEDIDA :
SERVICIO

METODO DE PAGO :
OTROS

NUMERO DE CUENTA DE PAGO :
NO IDENTIFICADO

TIPO DE COMPROBANTE :
INGRESO

NUM. DE CERTIFICADO DEL SAT
00001000000202865018



SELLO DIGITAL DEL EMISOR

Ephf3Hw56vH641IMAwDuVZRxtpujQHk96X71tesoyMD+iN8NkJfqt+qDQhty4EuKwry5AC1F0KDqFuysNr1/S1kcmcFrBmPb3KvbSfdaw1s55grB263uLnQodhEyHQRqPHmGqg88CnqzTnoL5B021wasg4TMZfz04McM1H8zk=

SELLO DIGITAL DEL SAT

Qec29qC1LkLaOKYBgfIhy21LE6q4aogUHGnEBZkQo5y004asjavtUsRb61Kfms4iMZB2XLKF7KYxBaa9+1ldXxU1KAHdxqq5G6LFTITNkdSjgeFG/2qgADYLmDZ93FhSKJgKL5xZg7e+rJ2LJQDzu0rsHXJgeCu4kHe5FuJH/q=

CADENA ORIGINAL DEL COMPLEMENTO DE CERTIFICACION DEL SAT

11.01EEDB86D4-EB3B-4E04-B5EE-22A0A9A188D9|2016-09-02T03:41:18|Ephf3Hw56vH641IMAwDuVZRxtpujQHk96X71tesoyMD+iN8NkJfqt+qDQhty4EuKwry5AC1F0KDqFuysNr1/S1kcmcFrBmPb3KvbSfdaw1s55grB263uLnQodhEyHQRqPHmGqg88CnqzTnoL5B021wasg4TMZfz04McM1H8zk=|00001000000202865018|1

ESTE DOCUMENTO ES UNA REPRESENTACION IMPRESA DE UN CFDI

PAGO EN UNA SOLA EXHIBICION

SIGNIFICADO DE ABBREVIATURAS UTILIZADAS EN EL ESTADO DE CUENTA:

- | | | |
|----------------------------------|------------------------------------|--|
| ABO= ABOHO (S) | DEB= DEBITO | NO= NUMERO |
| ANUL= ANULACION | DEP= DEPOSITO | NOM= NOMINA |
| ART= ARTICULO | DEV= DEVOLUCION (ES) | ORD= ORDEN |
| ANTICIP= ANTICIPADO | DISP= DISPOSICION | P= POR |
| ASEG= ASEGURAMIENTO | DOMIC= DOMICILIACION | PAG= PAGARE (S) |
| AUT= AUTOMATICO | EFEC= EFECTIVO | PER= PERIODO |
| AUTOMOVIL= AUTOMOVIL, AUTOMOTRIZ | ELEC= ELECTRONICO (A) | PGO= PAGO |
| BONIF= BONIFICACION | EQUIV= EQUIVALENTE | PZO= PLAZO |
| CON= CON | ESQ= ESQUEMA | REC= RECIBO |
| CADA UNO (A) | FACT= FACTORACION | REN= RENDIMIENTO |
| C.A.T.= COSTO ANUAL TOTAL | FEC= FECHA | S= SOBRE |
| C.E.R.= COSTO EFECTIVO REMANENTE | FED= FEDERAL (ES) | SBC= SALVO BUEN COBRO |
| CAJ= CAJERO (S) | G.A.T.= GARANCIA ANUAL TOTAL | SOD= SALDO |
| CAN= CANCELACION | IMP= IMPUESTO (S) | SEG= SEGURO (S) |
| CAP= CAPITAL | INI= INICIAL | SPE1= SISTEMA DE PAGOS ELECTRONICOS |
| CERTIF= CERTIFICADO | INT / INTS= INTERES (ES) | SUC= SUCURSAL |
| CARGO | INTAL= INTERNACIONAL | T= TASA |
| CHEQUE (S, RA) | INV= INVERSION | TARJ= TARJETA (S) |
| COBRO | LGI= LINEA DE CREDITO INMEDIATA | TEF= TRANSFERENCIA ELECTRONICA DE FONDOS |
| COMISION | LIQ= LIQUIDACION | TPV= TERMINAL PUNTO DE VENTA |
| CREDITO | LOC= LINEA DE COBERTURA | TRANSF= TRANSFERENCIA |
| CREDITO | LPI= LINEA DE PROTECCION INMEDIATA | VTA= VENTA (S) |
| CUENTA (S) | MORA= MORATORIO (S) | VTO= VENCIMIENTO |
| | N. OP= NUMERO DE OPERACION (ES) | |

1301

AUXILIAR POR CUENTAS DE REGISTRO

(Todas las cuentas) PERIODO SELECCIONADO DEL 01-ago-2016 AL 31-ago-2016

No. CUENTA/Concepto de la cuenta			SALDO			SALDO FINAL
Fecha	Cheque	No Póliza / Concepto por movimiento	INICIAL	DEBE	HABER	
1112-01-03 --> SMDIF 65-50562759-3			8,046.59	155,000.00	161,239.05	1,807.54
1/08/2016	00023	E00016 / ESMERALDA CASTILLO RIOS			7,207.73	838.86
1/08/2016	S/N	D00011 / COMISIONES BANCARIAS SMDIF CTA 65-505627593, MES D			600.00	238.86
1/08/2016	S/N	D00011 / IVA DE COMISIONES BANCARIAS SMDIF CTA 65-505627593			96.00	142.86
2/08/2016	S/N	I00021 / F-E496, PARTICIPACION MUNICIPAL MES DE AGOSTO DE 2		100,000.00		100,142.86
3/08/2016	00024	C00048 / ESMERALDA CASTILLO RIOS			24,441.79	75,701.07
3/08/2016	Tr.S/N	C00049 / ESMERALDA CASTILLO RIOS			17,614.06	58,087.01
4/08/2016	00025	C00050 / HERNANDEZ TORRES FRANCISCA ANGELICA			10,000.00	48,087.01
5/08/2016	00027	C00051 / YADIRA YANET CASTILLO ALVARADO			1,027.19	47,059.82
5/08/2016	00028	C00052 / GASOLINERA EL POZO 1901, S.A. DE C.V.			5,000.00	42,059.82
5/08/2016	00026	E00017 / CHEQUE CANCELADO				42,059.82
5/08/2016	00029	C00053 / ANA YUDITH PUENTE BLANCO			10,000.00	32,059.82
5/08/2016	00030	C00054 / ESMERALDA CASTILLO RIOS			13,100.00	18,959.82
5/08/2016	Tr.S/N	C00055 / ESMERALDA CASTILLO RIOS			16,200.00	2,759.82
7/08/2016	00031	C00056 / TELEFONOS DE MEXICO, S.A.B. DE C.V.			1,453.00	1,306.82
8/08/2016	S/N	I00022 / F-ICE14, PARTICIPACION MUNICIPAL SMDIF CORRESPOND		20,000.00		21,306.82
2/08/2016	00032	C00057 / GASOLINERA EL POZO 1901, S.A. DE C.V.			5,000.00	16,306.82
2/08/2016	00033	C00058 / HERNANDEZ TORRES FRANCISCA ANGELICA			5,000.00	11,306.82
3/08/2016	00034	E00018 / ESMERALDA CASTILLO RIOS			7,059.09	4,247.73
0/08/2016	S/N	I00023 / F-27CF5, APORTACION MUNICIPAL SMDIF, CORRESPONDIE		35,000.00		39,247.73
1/08/2016	00035	C00059 / ESMERALDA CASTILLO RIOS			12,693.07	26,554.66
1/08/2016	Tr.S/N	C00060 / ESMERALDA CASTILLO RIOS			24,747.12	1,807.54

1302



Santander

SISTEMA MUNICIPAL PARA EL DESARROLLO INTEGRAL DE LA FAMILIA

CONCILIACION BANCARIA DEL 01 AL 30 DE SEPTIEMBRE DE 2016
SANTANDER SMDIF 2015 CUENTA No. 65-50562759-3

MAS: SALDO SEGÚN LIBROS
ABONAMOS Y NO CARGAN:

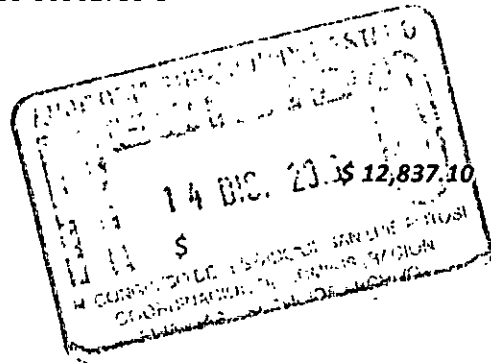

\$ -
\$ 12,837.10

MAS: CARGAN Y NO ABONAMOS

MENOS: ABONAN Y NO CARGAMOS:

MENOS: CARGAMOS Y NO ABONAN:

1308

\$ -

SALDO SEGÚN BANCO

\$ 12,837.10

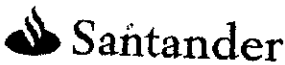

BANCO SANTANDER (MÉXICO), S.A.
INSTITUCIÓN DE BANCA MÚLTIPLE
GRUPO FINANCIERO SANTANDER MÉXICO

6088709
ESTADO DE CUENTA INTEGRAL



INSTITUTO
PARA LA
PROTECCIÓN
AL AHORRO
BANCARIO

SISTEMA MUNICIPAL PARA EL DESARROLLO INTEGRAL DE LA FAMILIA

IGNACIO ALDAMA 31
VILLA DE GUADALUPE, VILLA DE GUADALUPE
SLP, SAN LUIS POTOSÍ
C.P. 78850 C.R. 78701



0916608870940078624001

CODIGO DE CLIENTE NO. 40078624

R.F.C. SMD070901 MDI
MONEDA : MONEDA NACIONAL
SUCURSAL: 4245 SUC. PRINCIPAL MATEHUALA
TELEFONO: 51-69-43-00 DEL D.F.; 0 LADA 01800-40-10-000
PERIODO : 01 AL 30 DE SEPTIEMBRE DE 2016

www.ipab.org.mx

0031082

HOJA 1 DE 2

INFORMACION A CLIENTES

RESUMEN INFORMATIVO

PRODUCTO	CODIGO	MES ANTERIOR	MES ACTUAL	INTERESES BRUTOS	COMISIONES COBRADAS	* GAT NOMINAL	* GAT REAL
Cuenta Santander PYME	65-50562759-3	1,807.54 100.00%	12,837.10 100.00%	0.00	600.00		
		1,807.54 100.00%	12,837.10 100.00%				

CUENTA DE CHEQUES

PRODUCTO	CODIGO	CLAVE	INTERESES BRUTOS	COMISIONES COBRADAS	* GAT NOMINAL	* GAT REAL
Cuenta Santander PYME	65-50562759-3	014709655056275932	1,807.54	600.00		
			118,410.00			
			107,380.44			
			12,837.10			

GRAFICO CUENTA DE CHEQUES

CUENTA SANTANDER PYME 65-50562759-3

(Saldo Inicial de \$1,807.54)

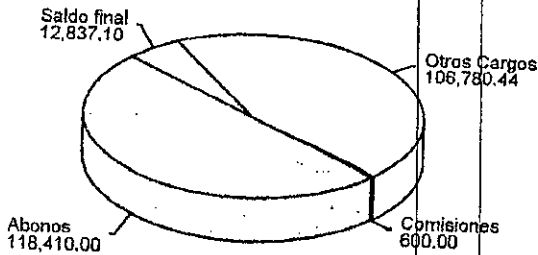

1304

DETALLE DE MOVIMIENTOS CUENTA DE CHEQUES

FECHA	FOLIO	DESCRIPCION	DEPOSITOS	RETIROS	SALDO
2016		SALDO FINAL DEL PERIODO ANTERIOR			1,807.54
2016	0000000	COM MEMBRESIA CUENTA E-PYME AGO 2016			1,807.54
2016	0000000	I.V.A. POR COMISION AGO 2016			1,111.54
2016	2457849	DEPOSITO SALVO BUEN COBRO 002457849			111,111.54
2016	2459532	DEPOSITO EN EFECTIVO	110,000.00		113,891.54
2016	2459533	DEPOSITO EN EFECTIVO	2,780.00		116,671.54
2016	2459535	DEPOSITO EN EFECTIVO	2,950.00		119,621.54
2016	0000036	PAGO CHEQUE DEPOSITO EN CUENTA RFC GPM070720FXB	2,680.00		116,941.54
2016	0000037	PGO CHEQUE OTRAS INSTITUCIONES 0120974 RFC TOCG820926792		5,950.00	113,991.54
2016	0000000	CARGO PAGO NOMINA POR APLICAR SISTEMA MUNICIPAL PARA EL DES		18,675.00	94,895.54
2016	0000038	PGO CHEQUE OTRAS INSTITUCIONES 0120974 RFC TME840315 KT6		33,500.00	61,395.54
2016	0000039	PGO CHEQUE OTRAS INSTITUCIONES 0720630 RFC METF911117097		1,451.00	59,944.54
2016	0000040	PGO CHEQUE OTRAS INSTITUCIONES 0720630 RFC BIMJB31122BF9		9,000.00	50,944.54
2016	0000041	PAGO CHEQUE EFECTIVO		1,605.44	49,337.10
2016	0000000	CARGO PAGO NOMINA POR APLICAR SISTEMA MUNICIPAL PARA EL DES		3,000.00	46,337.10
				33,500.00	12,837.10

SANTANDER (MEXICO) S.A., INSTITUCION DE BANCA MULTIPLE, GRUPO FINANCIERO SANTANDER MEXICO,
R.F.C. BSM9705190U8
PROLONGACION PASEO DE LA REFORMA NO. 500 PISO 2 MOD. 206, COL. LOMAS DE SANTA FE,
DELEGACION ALVARO OBREGON, C.P. 01219, MEXICO, D.F.
RENOVOS NOS COMUNIQUE SUS OBJECIONES EN UN PLAZO DE 90 DIAS DE LO CONTRARIO CONSIDERAREMOS
SU CONFIRMACION

Proteja su información suscribiendo a Paperless, su estado de cuenta por correo electrónico, en cualquiera de nuestras sucursales Santander.



AUXILIAR POR CUENTAS DE REGISTRO

(Todas las cuentas) PERIODO SELECCIONADO DEL 01-sep-2016 AL 30-sep-2016

CUENTA/Concepto de la cuenta			SALDO		SALDO FINAL	
Fecha	Cheque	No Póliza / Concepto por movimiento	INICIAL	DEBE		HABER
12-01-03	-->	SMDIF 65-50562759-3	1,807.54	118,410.00	107,380.44	12,837.10
19/2016	S/N	D00012 / IVA DE COMISIONES BANCARIAS SMDIF CTA 65-505627593			96.00	1,711.54
19/2016	S/N	D00012 / COMISIONES BANCARIAS SMDIF CTA 65-505627593, MES D			600.00	1,111.54
19/2016	S/N	I00025 / F-1F7CA, APORTACION MUNICIPAL SMDIF CTA 65-50562759		110,000.00		111,111.54
19/2016	00036	C00061 / GASOLINERA EL POZO 1901, S.A. DE C.V.			5,950.00	105,161.54
19/2016	S/N	I00026 / F-C58D, INGRESO PENDIENTE DE DEPOSITAR CUOTAS U.B.		2,780.00		107,941.54
19/2016	S/N	I00027 / F-42A5, INGRESO EN CAJA PENDIENTE DE DEPOSITAR, U.B		2,950.00		110,891.54
19/2016	S/N	I00028 / F-6FAC, INGRESO EN CAJA PENDIENTE DE DEPOSITAR, U.B		2,680.00		113,571.54
19/2016	00037	C00062 / TORRES CRUZ GERARDO			18,676.00	94,895.54
19/2016	Tr.S/N	C00063 / ESMERALDA CASTILLO RIOS			33,500.00	61,395.54
19/2016	00038	C00064 / TELEFONOS DE MEXICO, S.A.B. DE C.V.			1,453.00	59,942.54
19/2016	00039	C00065 / HERNANDEZ TORRES FRANCISCA ANGELICA			9,000.00	50,942.54
19/2016	00040	C00066 / JUAN EMMANUEL BRIANO MACIAS			1,605.44	49,337.10
19/2016	00041	C00067 / SAUL SEGOVIA LOPEZ			3,000.00	46,337.10
19/2016	Tr.S/N	C00068 / ESMERALDA CASTILLO RIOS			33,500.00	12,837.10

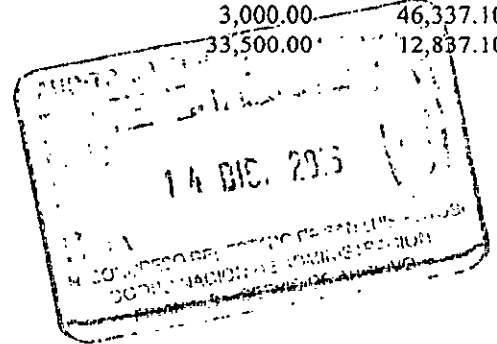

1308



SISTEMA MUNICIPAL PARA EL DESARROLLO INTEGRAL DE LA FAMILIA

CONCILIACION BANCARIA DEL 01 AL 30 DE OCTUBRE DE 2016
SANTANDER SMDIF 2015 CUENTA No. 65-50562759-3

	SALDO SEGÚN LIBROS			- \$ 1,605.61
MAS:				
	ABONAMOS Y NO CARGAN:		\$ 3,000.00	
28-oct.	SAUL SEGOVIA LOPEZ	CH-0049		
				\$ 3,000.00
				<u>\$ 1,394.39</u>
MAS:				
	CARGAN Y NO ABONAMOS			
MENOS:				
	ABONAN Y NO CARGAMOS:			
MENOS:				
	CARGAMOS Y NO ABONAN:			
				\$
	SALDO SEGÚN BANCO			<u><u>\$ 1,394.39</u></u>

1307

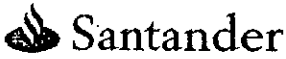

BANCO SANTANDER (MÉXICO), S.A.
INSTITUCIÓN DE BANCA MÚLTIPLE
GRUPO FINANCIERO SANTANDER MÉXICO

5698881

ESTADO DE CUENTA INTEGRAL



INSTITUTO
PARA LA
PROTECCIÓN
AL AHORRO
BANCARIO

www.ipab.org.mx

SISTEMA MUNICIPAL PARA EL DESARROLLO INTEGRAL DE LA FAMILIA

IGNACIO ALDAMA 31
VILLA DE GUADALUPE, VILLA DE GUADALUPE
SLP, SAN LUIS POTOSÍ
C.P. 78850 C.R. 78701

07094245



1016569888140078624001

CODIGO DE CLIENTE NO. 40078624

R.F.C. : SMD070901 MDI
MONEDA : MONEDA NACIONAL
SUCURSAL: 4245 SUC. PRINCIPAL MATEHUALA
TELEFONO: 51-69-43-00 DEL D.F.; 0 LADA 01800-50-10-000
PERIODO : 01 AL 31 DE OCTUBRE DE 2016

0032303

HOJA 1 DE 2

INFORMACION A CLIENTES

RESUMEN INFORMATIVO

PRODUCTO		MES ANTERIOR	MES ACTUAL	INTERESES BRUTOS	COMISIONES COBRADAS	* GAT NOMINAL	* GAT REAL
CUENTA SANTANDER PYME	65-50562759-3	12,837.10 100.00%	1,394.39 100.00%	0.00	600.00		
SALDO		12,837.10 100.00%	1,394.39 100.00%				

CUENTA DE CHEQUES

PRODUCTO		MES ANTERIOR	MES ACTUAL	INTERESES BRUTOS	COMISIONES COBRADAS	* GAT NOMINAL	* GAT REAL
CUENTA SANTANDER PYME 65-50562759-3		12,837.10 100.00%	1,394.39 100.00%	0.00	600.00		
SALDO PROMEDIO	37,104.93		12,837.10				
TASA BRUTA DE INTERES ANUAL	0.0000%		110,000.00				
TASA DEL PERIODO	31		121,442.71				
REQUIERE SDO, PROMEDIO MINIMO			1,394.39				
CORTE AL 31/10/2016							

GRAFICO CUENTA DE CHEQUES

CUENTA SANTANDER PYME 65-50562759-3

(Saldo Inicial de \$12,837.10)

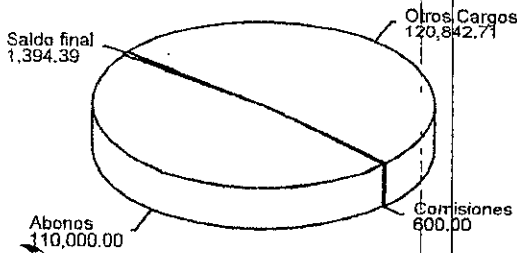

DETALLE DE MOVIMIENTOS CUENTA DE CHEQUES

C.H.A	FOLIO	DESCRIPCION	DEPOSITOS	CLABE	RETIROS	SALDO
EP-2016		SALDO FINAL DEL PERIODO ANTERIOR		014709655056275932		12,837.10
CT-2016	0000000	COM MEMBRESIA CUENTA E-PYME SEP 2016			600.00	12,237.10
CT-2016	0000000	I.V.A. POR COMISION SEP 2016			96.00	12,141.10
CT-2016	0000042	PAGO CHEQUE DEPOSITO EN CUENTA RFC GPM07020FX8			5,250.00	6,891.10
CT-2016	2458368	DEPOSITO SALVO BUEN COBRO: 002458368	110,000.00			116,891.10
CT-2016	0000044	PAGO CHEQUE DEPOSITO EN CUENTA RFC LUVS750412356			24,897.86	91,993.24
CT-2016	0000043	PAGO CHEQUE OTRAS INSTITUCIONES 0120974 RFC DAU031117 FM5			1,025.00	90,968.24
CT-2016	0000046	PAGO CHEQUE DEPOSITO EN CUENTA RFC GPM07020FX8			4,700.00	86,268.24
CT-2016	0000045	PAGO CHEQUE DEPOSITO EN CUENTA RFC CCB021015UV6			6,881.78	79,386.46
CT-2016	0000000	CARGO PAGO NOMINA POR APLICAR SISTEMA MUNICIPAL PARA EL DES			35,500.00	43,886.46
CT-2016	0000047	PAGO CHEQUE OTRAS INSTITUCIONES 0120974 RFC TME840315 KT6			1,453.00	42,433.46
CT-2016	0000048	PAGO CHEQUE DEPOSITO EN CUENTA RFC GPM07020FX8			5,000.00	37,433.46
CT-2016	0000000	CARGO PAGO NOMINA POR APLICAR SISTEMA MUNICIPAL PARA EL DES			36,039.07	1,394.39
		TOTAL	110,000.00		121,442.71	1,394.39

BANCO SANTANDER (MEXICO) S.A., INSTITUCION DE BANCA MULTIPLE, GRUPO FINANCIERO SANTANDER MEXICO, R.F.C. BSM970519DU8

PROLONGACION PASEO DE LA REFORMA NO. 500 PISO 2 MOD. 206, COL. LOMAS DE SANTA FE, DELEGACION ALVARO OBREGON, C.P. 01219, MEXICO, D.F.

DECLARAMOS NOS COMUNIQUE SUS OBJECIONES EN UN PLAZO DE 90 DIAS DE LO CONTRARIO CONSIDERAREMOS SU CONFORMIDAD

Proteja su información suscribiendo a Paperless su estado de cuenta por correo electrónico, en cualquiera de nuestras sucursales Santander.





BANCO SANTANDER (MÉXICO), S.A.
INSTITUCIÓN DE BANCA MÚLTIPLE
GRUPO FINANCIERO SANTANDER MÉXICO

5698881

ESTADO DE CUENTA INTEGRAL

INFORMACION FISCAL

UNIDAD DEL TIMBRADO
2D4EADB-4CB1-45FA-A389-092D31395D67

NUM. DE CERTIFICADO DEL EMISOR
00001000000202409346

NUM. DE CERTIFICADO DEL SAT
00001000000202865018

INTERNO : 65505627593
Y HORA DE EXPEDICION : 2016-11-02T03:45:17
Y HORA DE CERTIFICACION : 2016-11-02T03:45:17
TIPO FISCAL DEL EMISOR : REGIMEN GENERAL DE LEY PERSONAS MORALES
TIPO DE EXPEDICION DEL COMPROBANTE : MEXICO OF
UNIDAD DE MEDIDA : SERVICIO
TIPO DE PAGO : OTROS
TIPO DE CUENTA DE PAGO : NO IDENTIFICADO
TIPO DE COMPROBANTE : INGRESO



CODIGO DIGITAL DEL EMISOR
KqF0nYOU6bvdt+AB3kk/DowuSqsXE/q7+/nPXHUrQkeOU3rAJUJUj5eVFYXSqgAHKTB/pfVsb1Xj/Uc9hzpfnbvz5kR0bdrNzq01b9jMyZ6X5XugJRMruAnfPmIUNHKPpIUxI9akWLLV8Jo+bE2wWdk14c10rtiB=

CODIGO ORIGINAL DEL SAT
ghXwBa9CK77CkLgZkCxs0ptDpsIySbiGf17mAlnbhQIE+u1hXzXJtR8DmDRiSwj8ZodHs0Qhk8MXarxgAbYDNIw4JEobISRrN97CdZaaxJum0CbLHz45MyvUwdoxwtIBJfCjSBpHsDpJ8yhuLUwcz2yUwI=

LA ORIGINAL DEL COMPLEMENTO DE CERTIFICACION DEL SAT
IE2D4EADB-4CB1-45FA-A389-092D31395D6712016-11-02T03:45:17|XSSwCKqF0nYOU6bvdt+AB3kk/DowuSqsXE/q7+/nPXHUrQkeOU3rAJUJUj5eVFYXSqgAHKTB/pfVsb1Xj/Uc9hzpfnbvz5kR0bdrNzq01b9jMyZ6X5XugJRMruAnfPmIUNHKPpIUxI9akWLLqkuJqV8Jo+bE2wWdk14c10rtiB=10000100000020286501811

DOCUMENTO ES UNA REPRESENTACIÓN IMPRESA DE UN CFDI

PAGO EN UNA SOLA EXHIBICION

LISTA DE ACRÓNIMOS UTILIZADOS EN EL ESTADO DE CUENTA:

ABONO (S)	DEB=	DEBITO	NO=	NUMERO
ANULACION	DEP=	DEPOSITO	NOM=	NOMINA
ANTICIPO	DEV=	DEVOLUCION (ES)	ORD=	ORDEN
ANTICIPADO	DISP=	DISPOSICION	P=	POR
ASEGURAMIENTO	DOMIC=	DOMICILIACION	PAG=	PAGARE (S)
AUTOMATICO	EFE=	EFFECTIVO	PER=	PERIODO
AUTOMOVIL, AUTOMOTRIZ	ELEC=	ELECTRONICO (A)	PGO=	PAGO
BONIFICACION	EQUIV=	EQUIVALENTE	PZO=	PLAZO
CON	ESQ=	ESQUEMA	REC=	RECIBO
CADA UNO (A)	FACT=	FACTURACION	REN=	RENDIMIENTO
COSTO ANUAL TOTAL	FEC=	FECHA	S=	SOBRE
COSTO EFECTIVO REMANENTE	FED=	FEDERAL (ES)	SBC=	SALVO BUEN COBRO
CAJERO (S)	G.A.T.=	GANANCIA ANUAL TOTAL	SBO=	SALDO
CANCELACION	IMP=	IMPUESTO (S)	SEG=	SEGURO (S)
CAPITAL	INI=	INICIAL	SPEI=	SISTEMA DE PAGOS ELECTRONICOS
CERTIFICADO	INT / INTS=	INTERES (ES)	SUC=	SUCURSAL
COBRO	INTAL=	INTERNACIONAL	T=	TASA
COMISION	INV=	INVERSION	TARJ=	TARJETA (S)
CREDITO	LCI=	LINEA DE CREDITO INMEDIATA	TEF=	TRANSFERENCIA ELECTRONICA DE FONDOS
CREDITO	LIQ=	LIQUIDACION	TPV=	TERMINAL PUNTO DE VENTA
CUENTA (S)	LOC=	LINEA DE COBERTURA	TRANSF=	TRANSFERENCIA
	LPI=	LINEA DE PROTECCION INMEDIATA	VTA=	VENTA (S)
	MORA=	MORATORIO (S)	VTO=	VENCIMIENTO
	N. OP=	NUMERO DE OPERACION (ES)		

1309

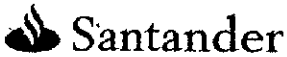

BANCO SANTANDER (MÉXICO), S.A.
 INSTITUCIÓN DE BANCA MÚLTIPLE
 GRUPO FINANCIERO SANTANDER MÉXICO

5698881

ESTADO DE CUENTA INTEGRAL

SISTEMA MUNICIPAL PARA EL DESARROLLO INTEGRAL DE LA FAMILIA

CODIGO DE CLIENTE NO. 40078624
 PERIODO : 01 AL 31 DE OCTUBRE DE 2016

1016569888140078624001

HOJA 2 DE 2

MENSAJES IMPORTANTES

SE PONE A SUS SERVICIOS, LAS 24 HORAS DEL DÍA, LOS 365 DÍAS PARA LA ATENCIÓN DE ACLARACIONES LA SUPER LINEA, CUYOS TELÉFONOS SON: 1300 EN LA CIUDAD DE MÉXICO Y ÁREA METROPOLITANA Y AL 01 800 50 10 000 DEL INTERIOR DE LA REPÚBLICA.

SANTANDER (MEXICO), S.A., INSTITUCIÓN DE BANCA MÚLTIPLE, GRUPO FINANCIERO SANTANDER MEXICO, RECIBE LAS CONSULTAS, RECLAMACIONES O QUEJAS, EN SU UNIDAD ESPECIALIZADA DE ATENCIÓN A USUARIOS, UBICADA EN AV. VASCO DE QUIROGA NO. 3900, TORRE A PISO 13, CORP. DIAMANTE, LOMAS DE SANTA FE, DELEGACIÓN CUAJIMALPA, D.P. 05100, MÉXICO, D.F. Y POR CORREO ELECTRÓNICO ueac@santander.com.mx O A LOS TELÉFONOS 01 800 2855 Y (01 55) 5169 4328, ASÍ COMO EN CUALQUIERA DE SUS SUCURSALES U OFICINAS DE ATENCIÓN. EN EL CASO DE NO OBTENER UNA RESPUESTA FACTORIA, PODRÁ ACUDIR A LA COMISIÓN NACIONAL PARA LA PROTECCIÓN Y DEFENSA DE LOS USUARIOS DE SERVICIOS FINANCIEROS, DIRECCIÓN EN INTERNET: www.condusef.gob.mx O A LOS TELÉFONOS: (55) 5340 0999 Y (01 800) 999 80 80

AL RECIBIR TRANSFERENCIAS ELECTRÓNICAS DE FONDOS INTERBANCARIAS, DEBERÁ INFORMAR A LA PERSONA QUE LE ENVIARA LA O LAS TRANSFERENCIAS ELECTRONICAS, EL NÚMERO DE CLAVE BANCARIA ESTÁNDAR (CLABE) DE LA CUENTA RECEPTORA DE LOS FONDOS, SEGÚN SE INDICA EN ESTE ESTADO DE CUENTA, ASÍ COMO EL NOMBRE DE ESTE BANCO.

PARA QUE SU ESTADO DE CUENTA TENGA VALIDEZ FISCAL ASÍ COMO LA INFORMACIÓN CORRECTA, ES INDISPENSABLE QUE EL DATO DEL QUE APARECE EN EL PRESENTE, SE ENCUENTRE ACTUALIZADO Y CORRESPONDA AL QUE TIENE REGISTRADO EN EL SAT, POR LO ANTERIOR, SI ESTE DATO NO CORRESPONDE AL QUE APARECE EN ESTE DOCUMENTO, ES NECESARIO QUE CONFIRME POR ESCRITO EL DATO DE SU RFC CORRECTO Y COMPLETO, ENTREGANDO COPIA DE LA DECLARACIÓN FISCAL, CONSTANCIA DE INSCRIPCIÓN O DE REGISTRO ANTE EL SAT, E IDENTIFICACIÓN CON EL EJECUTIVO DE SUCURSAL TITULAR DE SU CUENTA.

SANTANDER (MEXICO), S.A., HACE DEL CONOCIMIENTO DEL CLIENTE QUE ÚNICAMENTE ESTÁN GARANTIZADOS POR EL IPAB: LOS DEPÓSITOS BANCARIOS DE A LA VISTA RETIRABLES EN DÍAS PREESTABLECIDOS, DE AHORRO Y A PLAZO O CON PREVIO AVISO, ASÍ COMO LOS PRÉSTAMOS Y CRÉDITOS QUE ACEPTE EL CLIENTE HASTA POR EL EQUIVALENTE A CUATROCIENTAS MIL UNIDADES POR PERSONA.

EL CUMPLIR SUS OBLIGACIONES LE PUEDE GENERAR COMISIONES.

PARA FACILITARLE AL CLIENTE, QUEREMOS PONER A SU DISPOSICIÓN LOS SIGUIENTES CANALES PARA EL REGISTRO DE SUS ACLARACIONES, QUEJAS, SUGERENCIAS O RECLAMACIONES: UNIDAD DE ATENCIÓN PYME ENVIANDO UN CORREO ELECTRÓNICO A solucionespyme@santander.com.mx, O BIEN, LLAMANDO AL 01 800 9115511. EL SERVICIO SANTANDER ES UN PLACER ATENDERLE.

AL CLIENTE: POR MEDIO DEL PRESENTE LE RECORDAMOS QUE TODAS LAS TRANSACCIONES/OPERACIONES REALIZADAS CON CHEQUES PROVENIENTES DE OTROS BANCOS, AL SER RECIBIDOS EN NUESTRAS SUCURSALES, LA DISPONIBILIDAD DE LOS FONDOS (SIN QUE HAYA ALGUNA CAUSA PREVIA DE RECHAZO U ORDEN DE NO PAGAR) SERÁ AL DÍA SIGUIENTE HABIL A SU DEPÓSITO, DESPUÉS DE LAS 12:00 HORAS. EN CONSECUENCIA, LE RECOMENDAMOS TOMAR LAS PRECAUCIONES NECESARIAS Y CONVENIENTES PARA EVITAR LA ENTREGA DE PRODUCTOS, MERCANCIAS, BIENES Y/O DOCUMENTOS OBJETO DE LAS TRANSACCIONES, ASÍ COMO LA CUENTA CON LA DISPONIBILIDAD DE LOS RECURSOS EN SU CUENTA.

AL CLIENTE: EN EL PRESENTE SE LE INFORMA EL INCREMENTO EN EL MONTO DE LA COMISIÓN POR IMPRESIÓN DE ESTADO DE CUENTA ADICIONAL DE \$15.00 A \$35.00 HACIENDO DEL CONOCIMIENTO QUE EN CASO QUE NO ESTE DE ACUERDO CON LA ACTUALIZACIÓN DEL MONTO DE LA CITADA COMISIÓN, PODRÁ SOLICITAR LA CANCELACIÓN DE TRATO HASTA 30 (TREINTA) DÍAS NATURALES POSTERIORES A LA FECHA DEL PRESENTE AVISO, SIN RESPONSABILIDAD DE SU PARTE, DEBIENDO CUMPLIR EN CUALQUIER ADEUDO QUE SE HUBIESE GENERADO A LA FECHA DE LA SOLICITUD DE TERMINACIÓN; BAJO LAS CONDICIONES ANTERIORES A LAS QUE SE ESTABLECEN EN EL PRESENTE, EN CASO DE NO SOLICITAR LA TERMINACIÓN ANTES MENCIONADA, LA ACTUALIZACIÓN DE LA COMISIÓN ENTRARÁ EN VIGOR A LA TERMINACIÓN DEL PERIODO DE 30 DÍAS NATURALES ANTES MENCIONADOS.

SANTANDER (MEXICO) S.A., INSTITUCIÓN DE BANCA MÚLTIPLE, GRUPO FINANCIERO SANTANDER MEXICO,
 R.F.C. BSM970519DUB
 PROLONGACIÓN PASEO DE LA REFORMA NO. 500 PISO 2 MOD. 206, COL. LOMAS DE SANTA FE,
 DELEGACIÓN ALVARO OBREGÓN, C.P. 01219, MÉXICO, D.F.
 QUEREMOS NOS COMUNIQUE SUS OBJECIONES EN UN PLAZO DE 90 DÍAS DE LO CONTRARIO CONSIDERAREMOS

Proteja su información suscribiendo a Paperless su estado de cuenta por correo electrónico, en cualquiera de nuestras sucursales Santander.



AUXILIAR POR CUENTAS DE REGISTRO

(Todas las cuentas) PERIODO SELECCIONADO DEL 01-oct-2016 AL 31-oct-2016

o.CUENTA/Concepto de la cuenta			S A L D O			
Fecha	Cheque	No Póliza / Concepto por movimiento	INICIAL	D E B E	H A B E R	SALDO FINAL
112-01-03 -->		SMDIF 65-50562759-3	12,837.10	110,000.00	124,442.71	-1,605.61
10/2016	00042	C00069 / GASOLINERA EL POZO 1901, S.A. DE C.V.			5,250.00	7,587.10
10/2016	S/N	D00013 / COMISIONES BANCARIAS SMDIF CTA 65-505627593, MES D			96.00	7,491.10
10/2016	S/N	D00013 / COMISIONES BANCARIAS SMDIF CTA 65-505627593, MES D			600.00	6,891.10
10/2016	00043	C00070 / DALTON AUTOMOTORES S DE RL DE CV			1,025.00	5,866.10
10/2016	S/N	I00030 / F-AEDFS, APORTACION MUNICIPAL MES DE OCTUBRE DE 2		110,000.00		115,866.10
10/2016	00044	C00071 / SANDRA LUCIO VELAZQUEZ			24,897.86	90,968.24
10/2016	00046	C00072 / GASOLINERA EL POZO 1901, S.A. DE C.V.			4,700.00	86,268.24
10/2016	0045	E00019 / ESMERALDA CASTILLO RIOS			6,881.78	79,386.46
10/2016	Tr.S/N	C00073 / ESMERALDA CASTILLO RIOS			35,500.00	43,886.46
10/2016	00047	C00074 / TELEFONOS DE MEXICO, S.A.B. DE C.V.			1,453.00	42,433.46
10/2016	00048	C00075 / GASOLINERA EL POZO 1901, S.A. DE C.V.			5,000.00	37,433.46
10/2016	00049	C00076 / SAUL SEGOVIA LOPEZ			3,000.00	34,433.46
10/2016	Tr.S/N	C00077 / SISTEMA MUNICIPAL DIF			36,039.07	-1,605.61



Santander

SISTEMA MUNICIPAL PARA EL DESARROLLO INTEGRAL DE LA FAMILIA

**CONCILIACION BANCARIA DEL 01 AL 30 DE NOVIEMBRE DE 2016
SANTANDER SMDIF 2015 CUENTA No. 65-50562759-3**

	SALDO SEGÚN LIBROS			\$ 2,809.09
MAS:				
	ABONAMOS Y NO CARGAN:			
28-nov.	GASOLINERA EL POZO 1901, S.A. DE C.V.	CH-0057	\$ 5,000.00	
				\$ 5,000.00
				\$ 7,809.09
MAS:				
	CARGAN Y NO ABONAMOS			
MENOS:				
	ABONAN Y NO CARGAMOS:			
MENOS:				
	CARGAMOS Y NO ABONAN:			
				\$ -
	SALDO SEGÚN BANCO			\$ 7,809.09

1312



BANCO SANTANDER (MÉXICO), S.A.
 INSTITUCIÓN DE BANCA MÚLTIPLE
 GRUPO FINANCIERO SANTANDER MÉXICO

CHA	FOLIO	DESCRIPCION	DEPOSITOS	RETIROS	SALDO
10V-2016	2453281	DEPOSITO EN EFECTIVO	20.00		41,609.09
10V-2016	0000000	CARGO PAGO NOMINA POR APLICAR SISTEMA MUNICIPAL PARA EL DES		33,800.00	7,809.09
		TOTAL	114,340.00	107,925.30	7,809.09

INFORMACION FISCAL

UNID DEL TIMBRADO
 3134801-F899-4985-B1CA-AE98D9567270

NUM. DE CERTIFICADO DEL EMISOR
 00001000000403943330

NUM. DE CERTIFICADO DEL SAT
 00001000000202865018

INTERNO : 65505627593
Y HORA DE EXPEDICION : 2016-12-02T06:45:03
Y HORA DE CERTIFICACION : 2016-12-02T06:45:03
EN FISCAL DEL EMISOR : REGIMEN GENERAL DE LEY PERSONAS MORALES
DE EXPEDICION DEL COMPROBANTE : MEXICO DF
DE MEDIDA : SERVICIO
DE PAGO : OTROS
DE CUENTA DE PAGO : NO IDENTIFICADO
DE COMPROBANTE : INGRESO

DIGITAL DEL SAT
 j3bTh1BeJ14XD7DCWgXqQGJfCShcdXtrTtNkKn11Gb0FiW2qemMaJ3s+V07bgzRR2dLis2Wmbu6DS3Dxa9hYoSraoYruh9+1oMwqaETTQubTiDz60z0+YUfSbAHFgyPLPTME1+qNfm



ORIGINAL DEL COMPLEMENTO DE CERTIFICACION DEL SAT
 9B134801-F899-4985-B1CA-AE98D9567270|2016-12-02T06:45:03|caIEE5rRs9r0KNZQ6oyBmfz0e1duyQP2/akOZvTAP+V1Q85o0CR73vfKpwFuMhQocqPNKf7TAz82UR/2otwIa05LthWbN1NGJbzXVE9JePZ5c2eX000toTP6CymdJ8PSxz1fPwZa/Kw90mZVm

DOCUMENTO ES UNA REPRESENTACIÓN IMPRESA DE UN CFDI PAGO EN UNA SOLA EXHIBICION

LISTADO DE ABBREVIATURAS UTILIZADAS EN EL ESTADO DE CUENTA:

ABONO (S)	DEB=	DEBITO	NO=	NUMERO
ANULACION	DEP=	DEPOSITO	NOM=	NOMINA
ANTICIPO	DEV=	DEVOLUCION (ES)	ORD=	ORDEN
ANTICIPADO	DISP=	DISPOSICION	P=	POR
ASEGURAMIENTO	DOMIC=	DOMICILIACION	PAG=	PAGARE (S)
AUTOMATICO	EFEC=	EFFECTIVO	PER=	PERIODO
AUTOMOVIL, AUTOMOTRIZ	ELEC=	ELECTRONICO (A)	PGO=	PAGO
BONIFICACION	EQUIV=	EQUIVALENTE	PZO=	PLAZO
CON	ESQ=	ESQUEMA	REC=	RECIBO
CADA UNO (A)	FACT=	FACTURACION	REM=	RENDIMIENTO
COSTO ANUAL TOTAL	FEC=	FECHA	S=	SOBRE
COSTO EFECTIVO REMANENTE	FED=	FEDERAL (ES)	SBC=	SALVO BUEN COBRO
CUBIERTO (S)	G.A.T.=	GANANCIA ANUAL TOTAL	SDO=	SALDO
CANCELACION	IMPTO=	IMPUESTO (S)	SEG=	SEGURO (S)
CAPITAL	INI=	INICIAL	SPEI=	SISTEMA DE PAGOS ELECTRONICOS
CERTIFICADO	INT / INTS=	INTERES (ES)	SUC=	SUCURSAL
CARGO	INTAL=	INTERNACIONAL	T=	TASA
CHEQUE (S, RA)	INV=	INVERSION	TARJ=	TARJETA (S)
COBRO	LCI=	LINEA DE CREDITO INMEDIATA	TEF=	TRANSFERENCIA ELECTRONICA DE FONDOS
COMISION	LIQ=	LIQUIDACION	TPV=	TERMINAL PUNTO DE VENTA
CREDITO	LOC=	LINEA DE COBERTURA	TRANSF=	TRANSFERENCIA
CREDITO	LPI=	LINEA DE PROTECCION INMEDIATA	VTA=	VENTA (S)
CUENTA (S)	MORA=	MORATORIO (S)	VTO=	VENCIMIENTO
	N. OP=	NUMERO DE OPERACION (ES)		

1314



BANCO SANTANDER (MÉXICO), S.A.
 INSTITUCIÓN DE BANCA MÚLTIPLE
 GRUPO FINANCIERO SANTANDER MÉXICO

5926497

ESTADO DE CUENTA INTEGRAL

SISTEMA MUNICIPAL PARA EL DESARROLLO INTEGRAL DE LA FAMILIA

CODIGO DE CLIENTE NO. 40078624

1116592649740078624001

PERIODO : 01 AL 30 DE NOVIEMBRE DE 2016

HOJA 2 DE 2

MENSAJES IMPORTANTES

SANTANDER PONE A SUS SERVICIOS, LAS 24 HORAS DEL DIA, LOS 365 DIAS PARA LA ATENCION DE ACLARACIONES LA SUPER LINEA, CUYOS TELEFONOS SON: 800 EN LA CIUDAD DE MEXICO Y AREA METROPOLITANA Y AL 01 800 50 10 000 DEL INTERIOR DE LA REPUBLICA.

INSTITUCION FINANCIERA DEL GRUPO FINANCIERO SANTANDER MEXICO QUE EMITE EL PRESENTE ESTADO DE CUENTA, RECIBE LAS CONSULTAS, RECLAMACIONES O ACCIONES, EN SU UNIDAD ESPECIALIZADA DE ATENCION A USUARIOS, UBICADA EN AV. VASCO DE QUIROGA NO. 3900, TORRE A PISO 13, CORP. DIAMANTE, LOMAS DE SANTA FE, CUAJIMALMPA DE MORELOS, C.P. 05100, COMX. Y POR SU CORREO ELECTRONICO ueac@santander.com.mx O A LOS TELEFONOS 01800 503 Y (01 55) 5169 4328, ASI COMO EN CUALQUIERA DE SUS SUCURSALES U OFICINAS DE ATENCION, EN EL CASO DE NO OBTENER UNA RESPUESTA FACTORIA, PODRA ACUDIR A LA COMISION NACIONAL PARA LA PROTECCION Y DEFENSA DE LOS USUARIOS DE SERVICIOS FINANCIEROS, DIRECCION EN INTERNET: www.condusef.gob.mx O A LOS TELEFONOS: (55) 5340 0999 Y (01 800) 999 8080.

SI REALIZA TRANSFERENCIAS ELECTRONICAS DE FONDOS INTERBANCARIAS, DEBERA INFORMAR A LA PERSONA QUE LE ENVIARA LA O LAS TRANSFERENCIAS ELECTRONICAS, EL NUMERO DE CLAVE BANCARIA ESTANDAR (CLABE) DE LA CUENTA RECEPTORA DE LOS FONDOS, SEGUN SE INDICA EN ESTE ESTADO DE CUENTA, ASI COMO EL NOMBRE DE ESTE BANCO.

PARA EL CLIENTE, CON OBJETO DE QUE SU ESTADO DE CUENTA TENGA VALIDEZ FISCAL ASI COMO LA INFORMACION CORRECTA, ES INDISPENSABLE QUE EL DATO DEL NOMBRE QUE APARECE EN EL PRESENTE, SE ENCUENTRE ACTUALIZADO Y CORRESPONDA AL QUE TIENE REGISTRADO EN EL SAT. POR LO ANTERIOR, SI ESTE DATO NO CORRESPONDE AL QUE APARECE EN ESTE DOCUMENTO, ES NECESARIO QUE CONFIRME POR ESCRITO EL DATO DE SU RFC CORRECTO Y COMPLETO, ENTREGANDO COPIA DE LA DECLARACION FISCAL, CONSTANCIA DE INSCRIPCION O DE REGISTRO ANTE EL SAT, E IDENTIFICACION CON EL EJECUTIVO DE SUCURSAL TITULAR DE SU CUENTA.

SANTANDER (MEXICO), S.A., HACE DEL CONOCIMIENTO DEL CLIENTE QUE UNICAMENTE ESTAN GARANTIZADOS POR EL IPAB: LOS DEPOSITOS BANCARIOS DE CANCELACION A LA VISTA RETIRABLES EN DIAS PREESTABLECIDOS, DE AHORRO Y A PLAZO O CON PREVIO AVISO, ASI COMO LOS PRESTAMOS Y CREDITOS QUE ACEPTA EL CLIENTE HASTA POR EL EQUIVALENTE A CUATROCIENTAS MIL UDIS POR PERSONA.

AL REALIZAR SUS OBLIGACIONES LE PUEDE GENERAR COMISIONES.

PARA EL CLIENTE, QUEREMOS PONER A SU DISPOSICION LOS SIGUIENTES CANALES PARA SOLUCIONAR SUS ACCIONES: UNIDAD DE ATENCION PYME ENVIANDO UN CORREO A solucionespyme@santander.com.mx, O BIEN, LLAMANDO AL 01 800 9115511.

ADVERTENCIA: POR MEDIO DEL PRESENTE LE RECORDAMOS QUE TODAS LAS TRANSACCIONES Y OPERACIONES REALIZADAS CON CHEQUES PROVENIENTES DE OTROS BANCOS AL SER RECIBIDOS EN NUESTRAS SUCURSALES, LA DISPONIBILIDAD DE LOS FONDOS (SIN QUE HAYA ALGUNA CAUSA PREVIA DE RECHAZO U ORDEN DE NO PAGAR CHEQUE POR EL OTRO BANCO) SERA AL DIA SIGUIENTE HABIL A SU DEPOSITO, DESPUES DE LAS 12:00 HORAS. EN CONSECUENCIA, LE RECOMENDAMOS TOMAR LAS PRECAUCIONES NECESARIAS Y CONVENIENTES PARA EVITAR LA ENTREGA DE PRODUCTOS, MERCANCIAS, BIENES Y/O DOCUMENTOS OBJETO DE LAS TRANSACCIONES, EN CUENTA CON LA DISPONIBILIDAD DE LOS RECURSOS EN SU CUENTA.

1315

SANTANDER (MEXICO) S.A., INSTITUCION DE BANCA MULTIPLE, GRUPO FINANCIERO SANTANDER MEXICO, R.F.C. BSM9705190UB
 PROLONGACION PASEO DE LA REFORMA NO. 500 PISO 2 MOD. 206, COL. LOMAS DE SANTA FE, DELEGACION ALVARO OBREGON, C.P. 01219, MEXICO, D.F.
 QUEREMOS NOS COMUNIQUE SUS OBJECIONES EN UN PLAZO DE 90 DIAS DE LO CONTRARIO CONSIDERAREMOS SU CONCURRENCIA

Proteja su información suscribiendo a Paperless, su estado de cuenta por correo electrónico, en cualquiera de nuestras sucursales Santander.



AUXILIAR POR CUENTAS DE REGISTRO

(Todas las cuentas) PERIODO SELECCIONADO DEL 01-nov-2016 AL 30-nov-2016

o.CUENTA/Concepto de la cuenta			SALDO			
Fecha	Cheque	No Póliza / Concepto por movimiento	INICIAL	DEBE	HABER	SALDO FINAL
112-01-03	-->	SMDIF 65-50562759-3	-1,605.61	114,340.00	109,925.30	2,809.09
11/2016	S/N	D00014 / COMISIONES BANCARIAS SMDIF 2015 CTA 65-505627593, M			600.00	-2,205.61
11/2016	S/N	D00014 / IVA DE COMISIONES BANCARIAS SMDIF 2015 CTA 65-5056			96.00	-2,301.61
11/2016	S/N	I00032 / F-2596, APORTACION MUNICIPAL CORRESPONDIENTE AL M		110,000.00		107,698.39
11/2016	00050	C00078 / HERNANDEZ TORRES FRANCISCA ANGELICA			10,000.00	97,698.39
11/2016	00051	C00079 / GASOLINERA EL POZO 1901, S.A. DE C.V.			5,100.00	92,598.39
11/2016	00052	C00080 / GASOLINERA EL POZO 1901, S.A. DE C.V.			5,000.00	87,598.39
11/2016	67476	C00081 / SISTEMA MUNICIPAL DIF			33,800.00	53,798.39
11/2016	00053	C00082 / TELEFONOS DE MEXICO, S.A.B. DE C.V.			1,453.00	52,345.39
11/2016	00054	C00083 / DAGOBERTO RODRIGUEZ GRIMALDO			5,649.20	46,696.19
11/2016	00055	E00020 / ESMERALDA CASTILLO RIOS			6,427.10	40,269.09
11/2016	00056	C00084 / SAUL SEGOVIA LOPEZ			3,000.00	37,269.09
11/2016	00057	C00085 / GASOLINERA EL POZO 1901, S.A. DE C.V.			5,000.00	32,269.09
11/2016	S/N	I00033 / F.E. 2457, INGRESO EN CAJA CUOTAS U.B.R. MES DE JULIO ;		3,260.00		35,529.09
11/2016	S/N	I00034 / F.E.2459, INGRESO EN CAJA PTE DE DEPOSITAR CUOTAS U.		1,060.00		36,589.09
11/2016	S/N	I00035 / F-AD9A, INGRESO POR CUOTAS U.B.R. CORRESPONDIENTE		20.00		36,609.09
11/2016	52993	C00086 / SISTEMA MUNICIPAL DIF			33,800.00	2,809.09

1316



SISTEMA MUNICIPAL PARA EL DESARROLLO INTEGRAL DE LA FAMILIA

CONCILIACION BANCARIA DEL 01 AL 31 DE DICIEMBRE DE 2016

SANTANDER SMDIF 2015 CUENTA No. 65-50562759-3

MAS:	SALDO SEGÚN LIBROS		\$ 8,678.41
	ABONAMOS Y NO CARGAN:		
			\$ -
			\$ 8,678.41
MAS:	CARGAN Y NO ABONAMOS		
MENOS:	ABONAN Y NO CARGAMOS:		
MENOS:	CARGAMOS Y NO ABONAN:		7,240.00
	31-dic INGRESO CUOTAS UBR SEPTIEMBRE	2,110.00	
	31-dic INGRESO CUOTAS UBR OCTUBRE	2,000.00	
	31-dic INGRESO CUOTAS UBR NOVIEMBRE	2,010.00	
	31-dic INGRESO CUOTAS UBR DICIEMBRE	1,120.00	
			\$ -
	SALDO SEGÚN BANCO		\$ 1,438.41

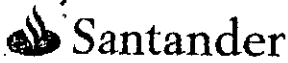

BANCO SANTANDER (MÉXICO), S.A.
INSTITUCIÓN DE BANCA MÚLTIPLE
GRUPO FINANCIERO SANTANDER MÉXICO

6672690

ESTADO DE CUENTA INTEGRAL



INSTITUTO
PARA LA
PROTECCIÓN
AL AHORRO
BANCARIO

www.ipab.org.mx

SISTEMA MUNICIPAL PARA EL DESARROLLO INTEGRAL DE LA FAMILIA:

IGNACIO ALDAMA 31
VILLA DE GUADALUPE, VILLA DE GUADALUPE
SLP., SAN LUIS POTOSÍ
C.P. 78850 C.R. 78701 P07094245



1216667269040078624001

0056475

CODIGO DE CLIENTE NO. 40078624

R.F.C. : SMO070901 MD1
MONEDA : MONEDA NACIONAL
SUCURSAL : 4245 SUC. PRINCIPAL MATEHUALA
TELEFONO : 51-69-43-00 DEL D.F.; 0 LADA 01800-50-10-000
PERIODO : 01 AL 31 DE DICIEMBRE DE 2016.

HOJA 1 DE 2

INFORMACION A CLIENTES

RESUMEN INFORMATIVO

PRODUCTO	CLAVE	MES ANTERIOR	MES ACTUAL	INTERESES BRUTOS	COMISIONES COBRADAS	* GAT NOMINAL	* GAT REAL
CUENTA SANTANDER PYME	65-50562759-3	7,809.09 100.00%	1,438.41 100.00%	0.00	600.00		

CUENTA DE CHEQUES

PRODUCTO	CLAVE	MONEDAS	DEBITOS	CREDITOS	SALDO
CUENTA SANTANDER PYME 65-50562759-3	014709655056275932	30,794.73	106,370.68	100,000.00	1,438.41
PROMEDIO		0.0000%			
BRUTA DE INTERES ANUAL					
DEL PERIODO					
REQUIERE SDO. PROMEDIO MINIMO					
CORTE AL 31/12/2016					

GRAFICO CUENTA DE CHEQUES

CUENTA SANTANDER PYME 65-50562759-3

(Saldo Inicial de \$7,809.09)

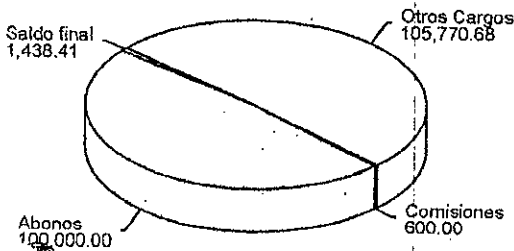

DETALLE DE MOVIMIENTOS CUENTA DE CHEQUES

FECHA	FOLIO	DESCRIPCION	DEPOSITOS	RETIROS	SALDO
IV-2016		SALDO FINAL DEL PERIODO ANTERIOR			7,809.09
C-2016	0000000	COM MEMBRESIA CUENTA E-PYME NOV 2016		600.00	7,209.09
C-2016	0000000	I.V.A. POR COMISION NOV 2016		96.00	7,113.09
C-2016	0000057	PAGO CHEQUE DEPOSITO EN CUENTA RFC GPM070720FX8		5,000.00	2,113.09
C-2016	2458380	DEPOSITO SALVO BUEN COBRO 002458380	100,000.00		102,113.09
C-2016	0000000	CARGO PAGO NOMINA POR APLICAR SISTEMA MUNICIPAL PARA EL DES		33,800.00	68,313.09
C-2016	0000058	PGO CHEQUE OTRAS INSTITUCIONES 0720680 RFC HETF911117U97		8,000.00	60,313.09
C-2016	0000060	PAGO CHEQUE DEPOSITO EN CUENTA RFC GPM070720FX8		5,000.00	55,313.09
C-2016	0000059	PAGO CHEQUE DEPOSITO EN CUENTA RFC CCB021015UV6		7,419.94	47,893.15
C-2016	0000000	CARGO PAGO NOMINA POR APLICAR SISTEMA MUNICIPAL PARA EL DES		45,002.74	2,890.41
C-2016	0000061	PGO CHEQUE OTRAS INSTITUCIONES 0120974 RFC TME840315 KT6		1,452.00	1,438.41
		TOTAL	100,000.00	106,370.68	1,438.41

SANTANDER (MEXICO) S.A., INSTITUCION DE BANCA MULTIPLE, GRUPO FINANCIERO SANTANDER MEXICO, R.F.C. BSM970519D08

PROLONGACION PASEO DE LA REFORMA NO. 500 PISO 2 MDT. 206, COL. LOMAS DE SANTA FE, DELEGACION ALVARO OBREGON, C.P. 01219, MEXICO, D.F.

RECEBEREMOS NOS COMUNIQUE SUS OBJECIONES EN UN PLAZO DE 90 DIAS DE LO CONTRARIO CONSIDERAREMOS

Proteja su información suscribiendo a Paperless, su estado de cuenta por correo electrónico, en cualquiera de nuestras sucursales Santander.





BANCO SANTANDER (MÉXICO), S.A.
 INSTITUCIÓN DE BANCA MÚLTIPLE
 GRUPO FINANCIERO SANTANDER MÉXICO

6672690

ESTADO DE CUENTA INTEGRAL

SISTEMA MUNICIPAL PARA EL DESARROLLO INTEGRAL DE LA FAMILIA

CODIGO DE CLIENTE NO. 40078624
 PERIODO : 01 AL 31 DE DICIEMBRE DE 2016

1216667269040078624001

HOJA 2 DE 2

MENSAJES IMPORTANTES

VER PONE A SUS SERVICIOS, LAS 24 HORAS DEL DIA, LOS 365 DIAS PARA LA ATENCION DE ACLARACIONES LA SUPER LINEA, CUYOS TELEFONOS SON: 1300 EN LA CIUDAD DE MEXICO Y AREA METROPOLITANA Y AL 01 800 50 10 000 DEL INTERIOR DE LA REPUBLICA.

STITUCION FINANCIERA DEL GRUPO FINANCIERO SANTANDER MEXICO QUE EMITE EL PRESENTE ESTADO DE CUENTA, RECIBE LAS CONSULTAS, RECLAMACIONES O LACIONES, EN SU UNIDAD ESPECIALIZADA DE ATENCION A USUARIOS, UBICADA EN AV. VASCO DE QUIROGA NO. 3900, TORRE A PISO 13, CORP. DIAMANTE, LORAS DE SANTA FE, CUAJIMALPA DE MORELOS, C.P. 05100, CMX. Y POR SU CORREO ELECTRONICO ueac@santander.com.mx O A LOS TELEFONOS 01800 503 Y (01 55) 5169 4328, ASI COMO EN CUALQUIERA DE SUS SUCURSALES U OFICINAS DE ATENCION, EN EL CASO DE NO OBTENER UNA RESPUESTA FACTORIA, PODRA ACUDIR A LA COMISION NACIONAL PARA LA PROTECCION Y DEFENSA DE LOS USUARIOS DE SERVICIOS FINANCIEROS, DIRECCION EN NET: www.conadusef.gob.mx O A LOS TELEFONOS: (55) 5340 0999 Y (01 800) 999 8080.

ES RECIBIR TRANSFERENCIAS ELECTRONICAS DE FONDOS INTERBANCARIAS, DEBERA INFORMAR A LA PERSONA QUE LE ENVIARA LA O LAS TRANSFERENCIAS CIVILES, EL NUMERO DE CLAVE BANCARIA ESTANDAR (CLABE) DE LA CUENTA RECEPTORA DE LOS FONDOS, SEGUN SE INDICA EN ESTE ESTADO DE CUENTA, ASI EL NOMBRE DE ESTE BANCO.

ADO CLIENTE, CON OBJETO DE QUE SU ESTADO DE CUENTA TENGA VALIDEZ FISCAL ASI COMO LA INFORMACION CORRECTA, ES INDISPENSABLE QUE EL DATO DEL UE APARECE EN EL PRESENTE, SE ENCUENTRE ACTUALIZADO Y CORRESPONDA AL QUE TIENE REGISTRADO EN EL SAT. POR LO ANTERIOR, SI ESTE DATO NO SPONDE AL QUE APARECE EN ESTE DOCUMENTO, ES NECESARIO QUE CONFIRME POR ESCRITO EL DATO DE SU RFC CORRECTO Y COMPLETO, ENTREGANDO COPIA DE JULA FISCAL, CONSTANCIA DE INSCRIPCION O DE REGISTRO ANTE EL SAT, E IDENTIFICACION CON EL EJECUTIVO DE SUCURSAL TITULAR DE SU CUENTA.

SANTANDER (MEXICO), S.A., HACE DEL CONOCIMIENTO DEL CLIENTE QUE UNICAMENTE ESTAN GARANTIZADOS POR EL IPAB: LOS DEPOSITOS BANCARIOS DE A LA VISTA RETIRABLES EN DIAS PREESTABLECIDOS, DE AHORRO Y A PLAZO O CON PREVIO AVISO, ASI COMO LOS PRESTAMOS Y CREDITOS QUE ACEPTE EL HASTA POR EL EQUIVALENTE A CUATROCIENTAS MIL UDIS POR PERSONA.

ELIR SUS OBLIGACIONES LE PUEDE GENERAR COMISIONES.

ABLE CLIENTE, QUEREMOS PONER A SU DISPOSICION LOS SIGUIENTES CANALES PARA EL REGISTRO DE SUS ACLARACIONES, QUEJAS, SUGERENCIAS O TACIONES: UNIDAD DE ATENCION Pyme ENVIANDO UN CORREO A solucionespyme@santander.com.mx, O BIEN, LLAMANDO AL 01 800 9115511. CO SANTANDER ES UN PLACER ATENGERLE.

D ANTE: POR MEDIO DEL PRESENTE LE RECORDAMOS QUE TODAS LAS TRANSACCIONES/OPERACIONES REALIZADAS CON CHEQUES PROVENIENTES DE OTROS SER RECIBIDOS EN NUESTRAS SUCURSALES. LA DISPONIBILIDAD DE LOS FONDOS (SIN QUE HAYA ALGUNA CAUSA PREVIA DE RECHAZO U ORDEN DE NO E CHEQUE POR EL OTRO BANCO) SERA AL DIA SIGUIENTE HABIL A SU DEPOSITO, DESPUES DE LAS 12:00 HORAS. EN CONSECUENCIA, LE RECOMENDAMOS TOMAR ECAUCIONES NECESARIAS Y CONVENIENTES PARA EVITAR LA ENTREGA DE PRODUCTOS, MERCANCIAS, BIENES Y/O DOCUMENTOS OBJETO DE LAS TRANSACCIONES, QUE CUENTE CON LA DISPONIBILIDAD DE LOS RECURSOS EN SU CUENTA.

SANTANDER (MEXICO) S.A., INSTITUCION DE BANCA MULTIPLE, GRUPO FINANCIERO SANTANDER MEXICO,
 R.F.C. BSM970519D08
 PROLONGACION PASEO DE LA REFORMA NO. 500 PISO 2 MOD. 206, COL. LOMAS DE SANTA FE,
 DELEGACION ALVARO OBREGON, C.P. 01219, MEXICO, D.F.
 CEREROS NOS COMUNIQUE SUS OBJECIONES EN UN PLAZO DE 90 DIAS DE LO CONTRARIO CONSIDERAREMOS
 SU CONFORMIDAD.

Proteja su información suscribiéndose a Paperless, su estado de cuenta por correo electrónico, en cualquiera de nuestras sucursales Santander.



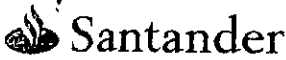

BANCO SANTANDER (MÉXICO), S.A.
 INSTITUCIÓN DE BANCA MÚLTIPLE
 GRUPO FINANCIERO SANTANDER MÉXICO

6672690

ESTADO DE CUENTA INTEGRAL

INFORMACION FISCAL

UJID DEL TIMBRADO
 1A00334-0B5B-4F11-9B27-BA1F46EF2F1E

NUM. DE CERTIFICADO DEL EMISOR
 00001000000403943330

NUM. DE CERTIFICADO DEL SAT
 00001000000202865018

TIPO INTERNO :
 FECHA Y HORA DE EXPEDICION :
 FECHA Y HORA DE CERTIFICACION :
 REGIMEN FISCAL DEL EMISOR :
 TIPO DE EXPEDICION DEL COMPROBANTE :
 UNIDAD DE MEDIDA :
 TIPO DE PAGO :
 TIPO DE CUENTA DE PAGO :
 TIPO DE COMPROBANTE :

65505627593
 2016-12-31T21:52:09
 2016-12-31T21:52:09
 REGIMEN GENERAL DE LEY PERSONAS MORALES
 MEXICO DF
 SERVICIO
 OTROS
 NO IDENTIFICADO
 INGRESO



DIGITAL DEL EMISOR

+E2woeLHOxQ1YQcRw3PNHt9EM49DMrDbmFVQlMDD60yxX137sU2ANF1cfsz0b3koRhx2Mhb1amb65H/KOPJCh8wCSirvAV3jw1xY2gtN4xWxbxtFdSJsZa+xFANCnr16XXU/RcWsmXU7P9+5AHg4Jc/Fgy0XzYFZplhghdprJ9uYPEHpDa8KJFA16Dj1GUUinGm7QcNVnAq18AQbntenP7KF6+5R3uv2+zMkftWGHWFWE1YDVSpya+feRCBEvpawBqzErGBWmGm811zECP1y1...

URL DEL SAT

unHrndEju0haXf+yHkSWXyRBvrgB1s8s01uHBvQFM9D1eT1eb1dBYXPV78+Ru+Bh1RCJucvTXEhaTnE/79P30uq/blOrTFRws09PNQk16G0bsHn0fCOMJEYUjZ/9MFNPA+AsSzNiu+wsRvULw8r701101R184CjJk=

A ORIGINAL DEL COMPLEMENTO DE CERTIFICACION DEL SAT

1A1A00334-0B5B-4F11-9B27-BA1F46EF2F1E12016-12-31T21:52:091ebaQ7+E2woeLHOxQ1YQcRw3PNHt9EM49DMrDbmFVQlMDD60yxX137sU2ANF1cfsz0b3koRhx2Mhb1amb65JCh8wCSirvAV3jw1xY2gtN4xWxbxtFdSJsZa+xFANCnr16XXU/RcWsmXU/0UDn7P9+5AHg4Jc/Fgy0XzYFZplhghdprJ9uYPEHpDa8KJFA16Dj1GUUinGm7QcNVnAq18AQbntenP7R3uv2

DOCUMENTO ES UNA REPRESENTACION IMPRESA DE UN CFDI

PAGO EN UNA SOLA EXHIBICION

LISTA DE ABREVIATURAS UTILIZADAS EN EL ESTADO DE CUENTA:

ABONO (S)	DEB=	DEBITO	NO=	NUMERO
ANULACION	DEP=	DEPOSITO	HOM=	MONEDA
ANTICIPO	DEV=	DEVOLUCION (ES)	ORD=	ORDEN
IP= ANTICIPADO	DISP=	DISPOSICION	P=	POR
ASEGURAMIENTO	DOMIC=	DOMICILIACION	PAG=	PAGARE (S)
AUTOMATICO	EFEC=	EFFECTIVO	PER=	PERIODO
AUTOMOVIL, AUTOMOTRIZ	ELEC=	ELECTRONICO (A)	PGO=	PAGO
BONIFICACION	EQUIV=	EQUIVALENTE	PZO=	PLAZO
CON	ESQ=	ESQUEMA	REC=	RECIBO
CABA UNO (A)	FACT=	FACTURACION	REN=	RENDIMIENTO
= COSTO ANUAL TOTAL	FEC=	FECHA	S=	SOBRE
= COSTO EFECTIVO REMANENTE	FED=	FEDERAL (ES)	SBC=	SALVO BUEN COBRO
CAJERO (S)	G.A.T.=	GARANCIA ANUAL TOTAL	SDD=	SALDO
CANCELACION	IMPTO=	IMPUESTO (S)	SEG=	SEGURO (S)
CANTIDAD	INI=	INICIAL	SPEI=	SISTEMA DE PAGOS ELECTRONICOS
= IDENTIFICADO	INT / INTS=	INTERES (ES)	SUC=	SUCURSAL
CARGO	INTAL=	INTERNACIONAL	T=	TASA
CHEQUE (S, RA)	INV=	INVERSION	TARJ=	TARJETA (S)
COBRO	LCI=	LINEA DE CREDITO INMEDIATA	TEF=	TRANSFERENCIA ELECTRONICA DE FONDOS
COMISION	LIQ=	LIQUIDACION	TPV=	TERMINAL PUNTO DE VENTA
CREDITO	LOC=	LINEA DE COBERTURA	TRANSF=	TRANSFERENCIA
CREDITO	LPI=	LINEA DE PROTECCION INMEDIATA	VTA=	VENTA (S)
CUENTA (S)	MORA=	MORATORIO (S)	VTO=	VENCIMIENTO
	N. OP=	NUMERO DE OPERACION (ES)		

127

AUXILIAR POR CUENTAS DE REGISTRO

(Todas las cuentas) PERIODO SELECCIONADO DEL 01-dic-2016 AL 31-dic-2016

Cuenta/Concepto de la cuenta			SALDO			SALDO FINAL
Fecha	Cheque	No Póliza / Concepto por movimiento	INICIAL	DEBE	HABER	
112-01-03 --> SMDIF 65-50562759-3			2,809.09	107,240.00	101,370.68	8,678.41
/12/2016	S/N	D00015 / IVA DE COMISIONES BANCARIAS SMDIF CTA 65-505627593			96.00	2,713.09
/12/2016	S/N	D00015 / COMISIONES BANCARIAS SMDIF CTA 65-505627593, MES D			600.00	2,113.09
/12/2016	S/N	I00037 / F-B0970, APORTACION MUNICIPAL SMDIF; MES DE DICIEM		100,000.00		102,113.09
/12/2016	00058	C00087 / HERNANDEZ TORRES FRANCISCA ANGELICA			8,000.00	94,113.09
/12/2016	00060	C00088 / GASOLINERA EL POZO 1901, S.A. DE C.V.			5,000.00	89,113.09
/12/2016	00059	E00021 / ESMERALDA CASTILLO RIOS			7,419.94	81,693.15
/12/2016	27593	C00089 / SISTEMA MUNICIPAL D.I.F.			33,800.00	47,893.15
/12/2016	00061	C00090 / TELEFONOS DE MEXICO, S.A.B. DE C.V.			1,452.00	46,441.15
/12/2016	27593	C00091 / SISTEMA MUNICIPAL D.I.F.			45,002.74	1,438.41
/12/2016	S/N	I00038 / F-645E, INGRESO EN CAJA PENDIENTE DE DEPOSITAR, CUO		2,110.00		3,548.41
/12/2016	S/N	I00039 / F-CEDC, INGRESO EN CAJA PENDIENTE DE DEPOSITAR, CUO		2,000.00		5,548.41
/12/2016	S/N	I00040 / F-F136, INGRESO EN CAJA PENDIENTE DE DEPOSITAR CUO		2,010.00		7,558.41
/12/2016	S/N	I00041 / F-F1A1, INGRESO POR CUOTAS DE RECUPERACION, U.B.R. I		1,120.00		8,678.41



**SISTEMA MUNICIPAL
PARA EL DESARROLLO INTEGRAL DE LA FAMILIA
2015-2018**



PRESIDENCIA MUNICIPAL
VILLA DE GUADALUPE, S.L.P.
H. AYUNTAMIENTO 2015-2018

Fecha: 26 de Enero de 2016.

**BANCO SANTANDER (MEXICO), S.A.
JULIAN DE LOS REYES, COL. CENTRO
MATEHUALA, S.L.P.
SUCURSAL 4245**

CTA 65-505627593

PRESENTE.

La Auditoría Superior del Estado de San Luis Potosí está llevando a cabo la revisión de nuestros registros, con saldos al 31 de diciembre de 2016, por lo cual, atentamente les solicitamos contestar el cuestionario adjunto, rogamos a ustedes tener presentes las siguientes

- Si la respuesta a alguna de las preguntas es "ninguno", favor de hacerlo constar así.
- Si los espacios son insuficientes, favor de indicar los totales y acompañar las relaciones respectivas.
- Sírvase acompañar su respuesta con los estados y relaciones correspondientes, a las cuentas y operaciones que muestre el saldo a la fecha que se indica.

En caso de no contar con la información solicitada al momento mucho agradeceremos su envío a las oficinas de la Auditoría Superior del Estado, con dirección en Vallejo No. 100 Zona Centro, C.P. 78000, Teléfono (444) 1441600, en la ciudad de San Luis Potosí, S.L.P.

Esperando ver favorecida nuestra petición a la mayor brevedad posible, agradecemos de antemano su colaboración al respecto.

Libro
RECIBIDO
Banco Santander (México), S.A.
SUCURSAL No. 4245
HORA FECHA

ATENTAMENTE.

SISTEMA MUNICIPAL PARA EL DESARROLLO INTEGRAL DE LA FAMILIA DE VILLA DE GUADALUPE, S.L.P.

Villa de Guadalupe
2016-2018
Unidos hacemos la Diferencia
Aldama # 31 Zona Centro

1022

MA. ARACELI LEOS CASTILLO

DI ESMERALDA CASTILLO RIOS

Nombre y firma del funcionario autorizado para firmar la cuenta de cheques.

Nombre y firma del funcionario autorizado para firmar la cuenta de cheques.

SISTEMA MUNICIPAL DIF, DE VILLA DE GUADALUPE, S.L.P.
RELACIÓN DE OBRAS EN PROCESO
CUENTA PÚBLICA 2016

No.	CLAVE O NÚMERO SEGÚN POA	NÚMERO DE CONTRATO	DENOMINACIÓN DE LA OBRA O ACCIÓN	NOMBRE DE LA LOCALIDAD O COLONIA DONDE SE EJECUTÓ LA OBRA	MONTO PROGRAMADO	MONTO CONTRATADO	RUBRO	IMPORTE PAGADO (en miles de pesos)				MODALIDAD DE EJECUCIÓN <small>(Por Administración Municipal/ Por Contrato)</small>	FECHA		AVANCE %		
								FISMDF \$	FORTAMUNDF \$	OTROS FONDOS			TOTAL	INICIO	TÉRMINO	FÍSICO	FINANCIERO
										\$	Indicar nombre del Fondo						
ESTE FORMATO NO APLICA																	
								SUMAS \$	\$	\$	\$	\$					

DECLARO BAJO PROTESTA DECIR LA VERDAD QUE LOS DATOS AQUÍ PLASMADOS SON FIDEDIGNOS Y QUE NO SE HA OMITIDO INFORMACIÓN ALGUNA



C. MA. ARACELI LEOS CASTILLO
PRESIDENTA DEL SMDIF

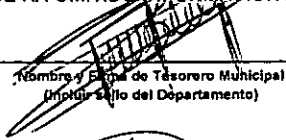

Lic. Felipe de Jesús Hernández Torres
Tesorero Municipal
(Imparte el Jefe del Departamento)



LIC. ESMERALDA CASTILLO RÍOS
COORDINADORA GENERAL

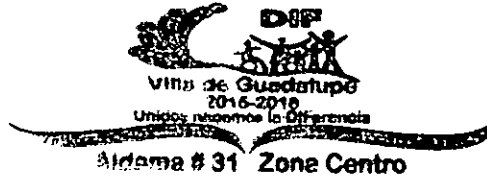



LIC. FELIPE DE JESÚS HERNÁNDEZ TORRES
CONTRALOR INTERNO

1314

SISTEMA MUNICIPAL DIF, DE VILLA DE GUADALUPE, S.L.P.
GUÍA DE CUMPLIMIENTO DE LA LGCG Y LOS DOCUMENTOS EMITIDOS POR EL C
CUENTA PÚBLICA 2016

OBLIGACIONES PREVISTAS EN LA LEY Y SU REFORMA	MECANISMO DE VERIFICACIÓN	Implementación		FECHA ESTIMADA DE CUMPLIMIENTO	Artículos de la LGCG	Comentarios
		SI	NO			
Guía para el cumplimiento de la Ley General de Contabilidad Gubernamental						
Ley General de Contabilidad Gubernamental						
1. Cuenta con Manuales de Contabilidad	Manual específico del Ente Público	X		feb-17	artículo 20	Se le dara seguimiento para su realizacion a la brevedad
2. Registra en cuentas específicas de activo de los bienes muebles	Registro en subcuentas de las Cuentas Contables del Plan de Cuentas de los rubros 1.2.3, 1.2.4 y 1.2.5	x			artículo 23, fracciones I, II y III, y artículo 24	
3. Registra en cuentas específicas de activo de los bienes inmuebles	Registro en subcuentas de las Cuentas Contables del Plan de Cuentas de los rubros 1.2.3, 1.2.4 y 1.2.5	x			artículo 23, fracciones I, II y III, y artículo 24	
4. Registra contablemente las inversiones en bienes de dominio público	Registro en subcuentas / Cuentas Contables del Plan de Cuentas 1.2.3.5 y 1.2.3.6 (construcciones en proceso)	x			artículo 26, párrafo segundo	La entidad no realizo con este tipo de operaciones
5. Realiza el registro auxiliar de monumentos arqueológicos, artísticos e históricos	Registro en subcuenta para cada tipo y clasificación de bien, conforme Lineamientos para el registro auxiliar sujeto a inventario de bienes arqueológicos, artísticos e históricos bajo custodia de los entes públicos/ Cuentas de Orden e Inventario	x			artículo 25	La entidad no realizo con este tipo de operaciones
6. Realiza el inventarios físico de monumentos arqueológicos, artísticos e históricos	Registro en subcuenta para cada tipo y clasificación de bien, conforme Lineamientos para el registro auxiliar sujeto a inventario de bienes arqueológicos, artísticos e históricos bajo custodia de los entes públicos/ Cuentas de Orden e Inventario	x			artículo 25	La entidad no realizo con este tipo de operaciones
7. Registra dentro de los 30 días hábiles en el Inventario físico los bienes muebles que se adquieran	Subcuentas - Altas del Inventario / Cuentas Contables del Plan de Cuentas de los rubros 1.2.3, 1.2.4 y 1.2.5	x			artículo 27, párrafo segundo	
8. Realiza el levantamiento físico de bienes muebles	Subcuentas - Altas del Inventario / Cuentas Contables del Plan de Cuentas de los rubros 1.2.3, 1.2.4 y 1.2.5	x			artículos 23 y 27, párrafo primero	
9. Registra dentro de los 30 días hábiles en el inventario físico los bienes inmuebles que se adquieran	Subcuentas - Altas del Inventario / Cuentas Contables del Plan de Cuentas de los rubros 1.2.3, 1.2.4 y 1.2.5	x			artículo 27, párrafo segundo	La entidad no realizo con este tipo de operaciones
10. Realiza el levantamiento físico de bienes inmuebles	Subcuentas - Altas del Inventario / Cuentas Contables del Plan de Cuentas de los rubros 1.2.3, 1.2.4 y 1.2.5	x			artículos 23 y 27, párrafo primero	La entidad no realizo con este tipo de operaciones
11. Publica el inventario actualizado en internet	Publicación del inventario en las páginas de Internet o en otros medios de acceso público	x		feb-17	artículo 27, párrafo segundo	Por el momento no se cuenta con pagina del municipio
12. Realiza la baja de bienes muebles	Registro en subcuentas de las Cuentas Contables del Plan de Cuentas de los rubros 1.2.3, 1.2.4 y 1.2.5	x			artículo 28	La entidad no realizo con este tipo de operaciones
13. Realiza la baja de bienes inmuebles	Registro en subcuentas de las Cuentas Contables del Plan de Cuentas de los rubros 1.2.3, 1.2.4 y 1.2.5	x			artículo 28	La entidad no realizo con este tipo de operaciones
14. Registra las obras en proceso en una cuenta de activo, la cual refleja su grado de avance en forma objetiva y comparable	Registro en subcuentas / Cuentas Contables del Plan de Cuentas 1.2.3.5 y 1.2.3.6 (construcciones en proceso)	x			artículo 29	La entidad no realizo con este tipo de operaciones
15. Cuando se realiza la transición de una administración a otra los bienes que no se encuentran inventariados o estén en proceso de registro y hubieren sido recibidos o adquiridos durante el encargo se entregan en el acta de entrega-recepción	Actas entrega - recepción	x			artículo 31	La entidad no realizo con este tipo de operaciones

SISTEMA MUNICIPAL DIF, DE VILLA DE GUADALUPE, S.L.P.
GUÍA DE CUMPLIMIENTO DE LA LGCG Y LOS DOCUMENTOS EMITIDOS POR EL C
CUENTA PÚBLICA 2016

OBLIGACIONES PREVISTAS EN LA LEY Y SU REFORMA	MECANISMO DE VERIFICACIÓN	Implementación		FECHA ESTIMADA DE CUMPLIMIENTO	Artículos de la LGCG	Comentarios
		SI	NO			
16. La administración entrante realiza el registro e inventarios del punto señalado anteriormente	Subcuentas - inventario - Actas entrega - recepción	x			artículo 31	La entidad no realiza con este tipo de operaciones
17. Registra en una cuenta activo los fideicomisos sin estructura orgánica y contratos análogos	Registro en Cuenta Contable del Plan de Cuentas 1.2.1.3, conforme a los Lineamientos que deberán observar los entes públicos para registrar en las cuentas de activo los fideicomisos sin estructura orgánica y contratos análogos, incluyendo mandatos	x			artículo 32	La entidad no realiza con este tipo de operaciones
18. Realiza los registros contables con base acumulativa	Registros en Cuentas de Orden Presupuestarias del Plan de Cuentas de los rubros 8.1 y 8.2 / Normas y Metodología para la Determinación de los Momentos Contables de los Ingresos y de los Egresos	x			artículo 34	
19. El gasto se registra en su fecha de realización	Registros en Cuentas de Orden Presupuestarias del Plan de Cuentas de los rubros 8.1 y 8.2 / Normas y Metodología para la Determinación de los Momentos Contables de los Ingresos y de los Egresos	x			artículo 34	
20. El ingreso se registra cuando exista jurídicamente derecho de cobro	Registros en Cuentas de Orden Presupuestarias del Plan de Cuentas de los rubros 8.1 y 8.2 / Normas y Metodología para la Determinación de los Momentos Contables de los Ingresos y de los Egresos	x			artículo 34	
21. Mantiene registro histórico de sus operaciones en los libros diario, mayor e inventarios y balances	Subcuentas y Cuentas Contables / Lineamientos Mínimos relativos al Diseño e Integración del Registro en los Libros Diario, Mayor e Inventarios y Balances (Registro Electrónico)	x			artículo 35	
22. Los registros auxiliares muestran los avances presupuestarios y contables	Cuentas de Orden Presupuestarias del Plan de Cuentas de los rubros 8.1 y 8.2 / Estado del Ejercicio del Presupuesto	x			artículo 36	
23. La lista de cuentas esta alineada al plan de cuentas emitido por el CONAC	Lista de Cuentas Aprobada por el área competente en materia de contabilidad gubernamental	x			artículo 37	
24. Realiza el registro de la etapa del presupuesto aprobado	Cuentas de Orden Presupuestarias del Plan de Cuentas de los rubros 8.2 / Normas y Metodología para la Determinación de los Momentos Contables de los Ingresos los Egresos / Capítulo VII del Manual de Contabilidad Gubernamental. Informe	x			artículo 38, fracción I	
25. Realiza el registro de la etapa del presupuesto modificado		x				
26. Realiza el registro de la etapa del presupuesto comprometido		x				
27. Realiza el registro de la etapa del presupuesto devengado		x				
28. Realiza el registro de la etapa del presupuesto ejercido		x				
29. Realiza el registro de la etapa del presupuesto pagado		x				
30. Realiza el registro de la etapa del presupuesto de ingreso estimado		x				
31. Realiza el registro de la etapa del presupuesto de ingreso modificado	Cuentas de Orden Presupuestarias del Plan de Cuentas de los rubros 8.1 / Normas y Metodología para la Determinación de los Momentos Contables de los Ingresos /	x			artículo 38, fracción II	
32. Realiza el registro de la etapa del presupuesto de ingreso devengado		x				
33. Realiza el registro de la etapa del presupuesto de ingreso recaudado		x				
34. Constituye Provisiones	Cuentas Contables del Plan de Cuentas de los rubros 2.1.7 y 2.2.6 / Tipos de Provisiones	x			artículo 39	La entidad no realiza con este tipo de operaciones
35. Revisa y ajusta periódicamente las provisiones para mantener su vigencia		x			artículo 39	La entidad no realiza con este tipo de operaciones
36. La contabilización de las operaciones presupuestarias y contables se respalda con la documentación original que compruebe y justifique los registros que se efectúen	Revisión de documental soporte	x			artículo 42	
37. Presenta y valúa los pasivos	Cuentas Contables del Pasivo / Valuación de Obligaciones, principalmente deuda pública	x			artículo 45	
38. Estado de Situación financiera	Estado de Situación financiera	x			artículo 48	
39. Estado de actividades	Estado de actividades	x			artículo 48	

SISTEMA MUNICIPAL DIF, DE VILLA DE GUADALUPE, S.L.P.
 GUÍA DE CUMPLIMIENTO DE LA LGCG Y LOS DOCUMENTOS EMITIDOS POR EL C
 CUENTA PÚBLICA 2016

OBLIGACIONES PREVISTAS EN LA LEY Y SU REFORMA	MECANISMO DE VERIFICACIÓN	Implementación		FECHA ESTIMADA DE CUMPLIMIENTO	Artículos de la LGCG	Comentarios
		SI	NO			
40. Estado de variación en la hacienda pública	Estado de variación en la hacienda pública	x			artículo 48	
41. Estado de cambios en la situación financiera	Estado de cambios en la situación financiera	x			artículo 48	
42. Notas a los estados financieros	Notas a los estados financieros		x	feb-17	artículo 48	Se le dara seguimiento para su realizacion a la brevedad
43. Estado analítico del activo	Estado analítico del activo	x			artículo 48	
44. Estado analítico de ingresos, del que se derivará la presentación en clasificación económica por fuente de financiamiento y concepto, incluyendo los ingresos excedentes	Estado analítico de ingresos (presupuestal)	x			artículo 48	
Estado analítico del ejercicio del presupuesto de egresos del que se derivarán las siguientes clasificaciones (también deberá identificar los montos y adecuaciones presupuestarias y subejercicios por Ramo y/o Programa):	Estado analítico de egresos (presupuestal)	x			artículo 48	
45. Administrativa	Estado analítico de egresos (presupuestal)	x			artículo 48	
46. Económica	Estado analítico de egresos (presupuestal)	x			artículo 48	
47. Por objeto del gasto	Estado analítico de egresos (presupuestal)	x			artículo 48	
48. Funcional/Programática	Estado analítico de egresos (presupuestal)	x			artículo 48	
49. Dispone de clasificadores presupuestarios armonizados	Sistema Informático / Clasificador por Rubros de Ingresos / Clasificador por Tipo de Gasto/ Clasificador por Objeto del Gasto/ Clasificación Funcional del Gasto/ Clasificación Administrativa/ Clasificador por Fuentes de Financiamiento	x			Cuarto Transitorio	
50. Dispone de catálogos de bienes y las respectivas matrices de conversión con las características señaladas en los artículos 40 y 41, asimismo, de la norma y metodología que establezca los momentos contables de ingresos y gastos previstos en la ley	Cuentas Contables y Matrices de conversión / Sistema Informático /Auxiliares de Cuentas Contables	x			Cuarto Transitorio	La entidad no realizo con este tipo de operaciones
51. Cuenta con indicadores para medir los avances físico-financieros relacionados con los recursos federales	Indicadores	x			Cuarto Transitorio	La entidad no realizo con este tipo de operaciones
52. Realiza los registros contables con base acumulativa y en apego a postulados básicos de contabilidad gubernamental armonizados en sus respectivos libros de diario, mayor e inventarios y balances	Sistema Informático / Libros Diario, Mayor e Inventarios y Balances (Registro Electrónico)	x			Cuarto Transitorio	
53. Incluye en la Cuenta Pública la relación de los bienes que componen su patrimonio	Cuenta Pública	x			artículo 23, último párrafo	
54. En la cuenta pública reporta los esquemas bursátiles y de coberturas financieras de los entes públicos	Cuenta Pública	x			artículo 46 último párrafo	
55. La información financiera, presupuestaria, programática y contable, es la base para la elaboración de la Cuenta Pública	Cuenta Pública	x			artículo 52, párrafo primero	
El contenido de la Cuenta Pública de los Municipios, contiene como mínimo la información contable y presupuestaria siguiente:	Cuenta Pública				artículo 55, con relación al artículo 48	
Información Financiera Gubernamental	Cuenta Pública				artículo 55, con relación al artículo 48	
Información contable, con la desagregación siguiente:	Cuenta Pública				artículo 55, con relación al artículo 48	
56. Estado de Situación financiera	Cuenta Pública	x			artículo 55, con relación al artículo 48	
57. Estado de variación en la hacienda pública	Cuenta Pública	x			artículo 55, con relación al artículo 48	
58. Estado de cambios en la situación financiera	Cuenta Pública	x			artículo 55, con relación al artículo 48	
59. Notas a los estados financieros	Cuenta Pública	x			artículo 55, con relación al artículo 48	
60. Estado analítico del activo	Cuenta Pública	x			artículo 55, con relación al artículo 48	
Información presupuestaria con la desagregación siguiente:	Cuenta Pública				artículo 55, con relación al artículo 48	

SISTEMA MUNICIPAL DIF, DE VILLA DE GUADALUPE, S.L.P.
 GUÍA DE CUMPLIMIENTO DE LA LGCG Y LOS DOCUMENTOS EMITIDOS POR EL C
 CUENTA PÚBLICA 2016

OBLIGACIONES PREVISTAS EN LA LEY Y SU REFORMA	MECANISMO DE VERIFICACIÓN	Implementación		FECHA ESTIMADA DE CUMPLIMIENTO	Artículos de la LGCG	Comentarios
		SI	NO			
61. Estado analítico de ingresos, del que se derivará la presentación en clasificación económica por fuente de financiamiento y concepto, incluyendo los ingresos	Cuenta Pública	x			artículo 55, con relación al artículo 48	
Estado analítico del ejercicio del presupuesto de egresos del que se derivarán las siguientes clasificaciones (también deberá identificar los montos y adecuaciones)	Cuenta Pública	x			artículo 55, con relación al artículo 48	
62. Administrativa	Cuenta Pública	x			artículo 55, con relación al artículo 48	
63. Económica	Cuenta Pública	x			artículo 55, con relación al artículo 48	
64. Por objeto del gasto	Cuenta Pública	x			artículo 55, con relación al artículo 48	
65. Se relaciona la información presupuestaria y programática con los objetivos y prioridades de la planeación del desarrollo, que forme parte de la Cuenta Pública	Cuenta Pública				artículo 55, con relación al artículo 48	
66. Forma parte de la Cuenta Pública los Resultados de la Evaluación del Desempeño	Cuenta Pública		x		artículo 55, con relación al artículo 48	Se le dara seguimiento para su realizacion a la brevedad
67. Implementar programas para que los pagos se hagan directamente en forma electrónica, mediante abono en cuenta de los beneficiario.			x	feb-17		Se le dara seguimiento para su realizacion a la brevedad
Otras Obligaciones						
Obligaciones sobre recursos federates transferidos / completo	Sistema Informático / Módulo Reportes Financieros				Artículo 70	
68. Mantener registros específicos de cada fondo, programa o convenio debidamente actualizados, identificados y controlados, así como la documentación original que justifique y compruebe el gasto incurrido. Dicha documentación se presentará a los órganos competentes de control y fiscalización que la soliciten;	Sistema Informático / Módulo Reportes Financieros		x		Artículo 70, fracción I	La entidad no maneja recursos federales
69. Cancelar la documentación comprobatoria del egreso con la leyenda "Operado" o como se establezca en las disposiciones locales, identificándose con el nombre del fondo de aportaciones, programa o convenio respectivo;	Sistema Informático / Módulo Reportes Financieros		x		Artículo 70, fracción II	La entidad no maneja recursos federales
70. Realizar en términos de la normativa que emita el consejo, el registro contable, presupuestario y patrimonial de las operaciones realizadas con los recursos federales conforme a los momentos contables y clasificaciones de programas y fuentes de financiamiento;	Sistema Informático / Módulo Reportes Financieros		x		Artículo 70, fracción III	La entidad no maneja recursos federales
71. Dentro del registro contable a que se refiere la fracción anterior, concentrar en un solo apartado todas las obligaciones de garantía o pago causante de deuda pública u otros pasivos de cualquier naturaleza, con contrapartes, proveedores, contratistas y acreedores, incluyendo la disposición de bienes o expectativa de derechos sobre éstos, contraídos directamente o a través de cualquier instrumento jurídico considerado o no dentro de la estructura orgánica de la administración pública correspondiente, y la celebración de actos jurídicos análogos a los anteriores y, sin perjuicio de que dichas obligaciones tengan como propósito canje o refinanciamiento de otras o de que sea considerado o no como deuda pública en los ordenamientos aplicables, y	Sistema Informático / Módulo Reportes Financieros		x		Artículo 70, fracción IV	La entidad no maneja recursos federales
72. Coadyuvar con la fiscalización de las cuentas públicas, conforme a lo establecido en el artículo 49, fracciones III y IV, de la Ley de Coordinación Fiscal y demás disposiciones aplicables. Para ello, las instancias fiscalizadoras competentes verificarán que los recursos federales que reciban las entidades federativas, los municipios y las demarcaciones territoriales del Distrito Federal, se ejerzan conforme a los calendarios previstos y de acuerdo con las disposiciones aplicables del ámbito federal y local.	Sistema Informático / Módulo Reportes Financieros		x		Artículo 70, fracción V	La entidad no maneja recursos federales
73. Informar de forma pormenorizada el avance físico de las obras y acciones respectivas y, en su caso, la diferencia entre el monto de los recursos transferidos y aquéllos erogados, así como las evaluaciones realizadas.	Sistema Informático / Módulo Reportes Financieros		x		Artículo 71	La entidad no maneja recursos federales
Obligaciones sobre ejercicio y destino de los recursos federales transferidos	Sistema Informático / Módulo Reportes Financieros				Artículo 72, fracción I, II, III y IV	
74. Grado de avance en el ejercicio de los recursos federales transferidos;	Sistema Informático / Módulo Reportes Financieros		x		Artículo 72, fracción I	La entidad no maneja recursos federales
75. Recursos aplicados conforme a reglas de operación y, en el caso de recursos locales, a las demás disposiciones aplicables;	Sistema Informático / Módulo Reportes Financieros		x		Artículo 72, fracción II	La entidad no maneja recursos federales

SISTEMA MUNICIPAL DIF, DE VILLA DE GUADALUPE, S.L.P.
 GUÍA DE CUMPLIMIENTO DE LA LGCG Y LOS DOCUMENTOS EMITIDOS POR EL C
 CUENTA PÚBLICA 2016

OBLIGACIONES PREVISTAS EN LA LEY Y SU REFORMA	MECANISMO DE VERIFICACIÓN	Implementación		FECHA ESTIMADA DE CUMPLIMIENTO	Artículos de la LGCG	Comentarios
		SI	NO			
76. Proyectos, metas y resultados obtenidos con los recursos aplicados, y ...77...La demás información a que se refiere este Capítulo.	Sistema Informático / Módulo Reportes Financieros		x		Artículo 72, fracción III	La entidad no maneja recursos federales
	Sistema Informático / Módulo Reportes Financieros		x		Artículo 72, fracción IV	La entidad no maneja recursos federales
78. Programas para que los pagos se hagan directamente en forma electrónica, mediante abono en cuenta de los beneficiarios	Sistema Informático / Módulo Reportes Financieros		x		Artículo 67	La entidad no maneja recursos federales
79. Información sobre la aplicación de los recursos de FAIS	Sistema Informático / Módulo Reportes Financieros		x		Artículo 75	La entidad no maneja recursos federales
80. Publicar en sus páginas de Internet a más tardar el último día hábil de abril su programa anual de evaluaciones, así como las metodologías e indicadores de desempeño.	Publicación en su página de Internet		x		artículo 79	La entidad no maneja recursos federales
81. Publicar a más tardar a los 30 días posteriores a la conclusión de las evaluaciones, los resultados de las mismas e informar sobre las personas que realizaron dichas evaluaciones.	Publicación en su página de Internet		x		artículo 79, párrafo segundo	La entidad no maneja recursos federales

 C. MA. ARAZELI LEOS CASTILLO
 PRESIDENTA DEL SMDIF

 LIC. ESMERALDA CASTILLO RIOS
 COORDINADORA GENERAL

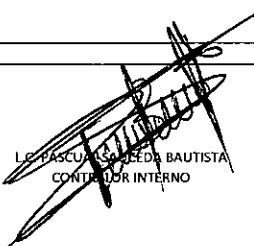
 LIC. PASCUAL SAJEDA BAUTISTA
 CONTROLADOR INTERNO

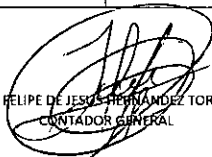
 LIC. FELIPE DE JESUS HERNANDEZ TORRES
 CONTADOR GENERAL



1337

SISTEMA MUNICIPAL DIF, DE VILLA DE GUADALUPE, S.L.P.
 GUÍA DE CUMPLIMIENTO DE LA LGCG Y LOS DOCUMENTOS EMITIDOS POR EL CONAC
 CUENTA PÚBLICA 2016

AVANCE EN LAS OBLIGACIONES CUYOS PLAZOS FUERON AJUSTADOS POR CONAC	MECANISMO DE VERIFICACIÓN	Implementación		FECHA ESTIMADA DE CUMPLIMIENTO	Artículos de la LGCG	Comentarios
		SI	NO			
Guía para el cumplimiento de nuevos plazos del Acuerdo 1 de CONAC (reunión 03/05/2013)						
Alcances del Acuerdo 1 aprobado por el Consejo Nacional de Armonización Contable, en Integración automática del ejercicio presupuestario con la operación contable (plazo 30 de						
1. Realiza el registro automático y por única vez	Sistema Informático	X			artículos 16 y 40	
2. Se interrelaciona de manera automática los Clasificadores Presupuestarios y Lista de Cuentas)	Auxiliares de las Cuentas Contables y Matrices de conversión / Sistema Informático	X			artículo 19, fracción IV y 41	
Realizar los registros contables con base en las Reglas de Registro y Valoración del						
3. Tiene el inventario conciliado con el registro contable	Auxiliares de las subcuentas - inventarios físico / Conciliación entre registro contable e inventario físico		X	feb-17	artículos 23 y 27, párrafo primero	Se le dara seguimiento para su realizacion a la brevedad
4. Los bienes inmuebles se registran como mínimo a valor catastral	Auxiliares de las subcuentas / Cuentas Contables del Plan de Cuentas del rubro 1.2.3, con valores como mínimo los valores catastrales emitidos por autoridad competente		X		artículos 23 y 27, párrafo primero	La entidad no cuenta con bienes inmuebles
Generación en tiempo real de estados financieros (plazo 30 de Junio de 2015)						
5. Los procesos administrativos o subsistemas que operan en tiempo real son los que permitirán la emisión periódica (mes, trimestre, anual, etc.) de los estados financieros.	Sistema Informático / Módulo Reportes Financieros	x			artículo 19, fracción V, VI y Sexto Transitorio, alcances del acuerdo 1 D.O.F. 08/Agt/2013	
Emisión de Cuentas Públicas en los términos acordados por el Consejo						
6. El contenido de la Cuenta Pública de las Entidades Federativas, contiene como mínimo la información contable, presupuestaria y programática siguiente:	Cuenta Pública				artículo 55, con relación al artículo 48	
Información Financiera Gubernamental	Cuenta Pública	x			artículo 55, con relación al artículo 48	
Información Presupuestaria	Cuenta Pública	x			artículo 55, con relación al artículo 48	
Estado analítico del ejercicio del presupuesto de egresos	Cuenta Pública	x			artículo 55, con relación al artículo 48	
Programática	Cuenta Pública	x			artículo 55, con relación al artículo 48	
Información programática, con la desagregación siguiente:	Cuenta Pública				artículo 55, con relación al artículo 48	
Gasto por categoría programática	Cuenta Pública	x			artículo 55, con relación al artículo 48	
Programas y proyectos de inversión	Cuenta Pública	x			artículo 55, con relación al artículo 48	
Indicadores de resultados	Cuenta Pública	x	x	feb-17	artículo 55, con relación al artículo 48	Se le dara seguimiento para su realizacion a la brevedad

C. MA. ARAZELI LEOS CASTILLO
PRESIDENTA DEL SMDIF

LIC. ESMERALDA CASTILLO RIOS
COORDINADORA GENERAL

L.C. PASCUAL CRUCEA BAUTISTA
CONTRALOR INTERNO

L.C. FELIPE DE JESUS HERNANDEZ TORRES
CONTADOR GENERAL

SISTEMA MUNICIPAL DIF, DE VILLA DE GUADALUPE, S.L.P.
GUÍA DE CUMPLIMIENTO DE LA LGCG Y LOS DOCUMENTOS EMITIDOS POR EL CONAC
CUENTA PÚBLICA 2016

TRANSPARENCIA	MECANISMO DE VERIFICACIÓN	Implementación		FECHA ESTIMADA DE CUMPLIMIENTO	Artículos de la LGCG	Comentarios
		SI	NO			
1. Publicación del inventario de los bienes y actualizar por lo menos cada seis meses	Publicación en las páginas de Internet		x	feb-17	artículo 27	Se le dara seguimiento para su realizacion a la brevedad
2. Publica para consulta de la población en general las cuentas públicas	Publicación en las páginas de Internet		x	feb-17	quinto transitorio	Se le dara seguimiento para su realizacion a la brevedad
Información Financiera Gubernamental	Publicación trimestral en las páginas de Internet y a mas tardar 30 días después del cierre del periodo		x	feb-17	artículos 48 y 51	Se le dara seguimiento para su realizacion a la brevedad
Información contable, con la desagregación siguiente:	Publicación trimestral en las páginas de Internet y a mas tardar 30 días después del cierre del periodo				artículos 48 y 51	Se le dara seguimiento para su realizacion a la brevedad
3. Estado de Actividades	Publicación trimestral en las páginas de Internet y a mas tardar 30 días después del cierre del periodo		x	feb-17	artículos 48 y 51	Se le dara seguimiento para su realizacion a la brevedad
4. Estado de Situación financiera	Publicación trimestral en las páginas de Internet y a mas tardar 30 días después del cierre del periodo		x	feb-17	artículos 48 y 51	Se le dara seguimiento para su realizacion a la brevedad
4. Estado de variación en la hacienda pública	Publicación trimestral en las páginas de Internet y a mas tardar 30 días después del cierre del periodo		x	feb-17	artículos 48 y 51	Se le dara seguimiento para su realizacion a la brevedad
5. Estado de cambios en la situación financiera	Publicación trimestral en las páginas de Internet y a mas tardar 30 días después del cierre del periodo		x	feb-17	artículos 48 y 51	Se le dara seguimiento para su realizacion a la brevedad
6. Estado de flujos de efectivo	Publicación trimestral en las páginas de Internet y a mas tardar 30 días después del cierre del periodo		x	feb-17	artículos 48 y 51	Se le dara seguimiento para su realizacion a la brevedad
7. Notas a los estados financieros	Publicación trimestral en las páginas de Internet y a mas tardar 30 días después del cierre del periodo		x	feb-17	artículos 48 y 51	Se le dara seguimiento para su realizacion a la brevedad
8. Estado analítico del activo	Publicación trimestral en las páginas de Internet y a mas tardar 30 días después del cierre del periodo		x	feb-17	artículos 48 y 51	Se le dara seguimiento para su realizacion a la brevedad
Información presupuestaria con la desagregación siguiente:	Publicación trimestral en las páginas de Internet y a mas tardar 30 días después del cierre del periodo				artículos 48 y 51	
9. Estado analítico de ingresos, del que se derivará la presentación en clasificación económica por fuente de financiamiento y concepto, incluyendo los ingresos excedentes generados;	Publicación trimestral en las páginas de Internet y a mas tardar 30 días después del cierre del periodo		x	feb-17	artículos 48 y 51	Se le dara seguimiento para su realizacion a la brevedad
Estado analítico del ejercicio del presupuesto de egresos del que se derivarán las siguientes clasificaciones (también deberá identificar los montos y adecuaciones presupuestarias y subejercicios por Ramo y/o Programa):	Publicación trimestral en las páginas de Internet y a mas tardar 30 días después del cierre del periodo		x	feb-17	artículos 48 y 51	Se le dara seguimiento para su realizacion a la brevedad

SISTEMA MUNICIPAL DIF, DE VILLA DE GUADALUPE, S.L.P.
GUÍA DE CUMPLIMIENTO DE LA LGCG Y LOS DOCUMENTOS EMITIDOS POR EL CONAC
CUENTA PÚBLICA 2016

TRANSPARENCIA	MECANISMO DE VERIFICACIÓN	Implementación		FECHA ESTIMADA DE CUMPLIMIENTO	Artículos de la LGCG	Comentarios
		SI	NO			
10. Administrativa	Publicación trimestral en las páginas de Internet y a más tardar 30 días después del cierre del período		x	feb-17	artículos 48 y 51	Se le dara seguimiento para su realizacion a la brevedad
11. Económicas	Publicación trimestral en las páginas de Internet y a más tardar 30 días después del cierre del período		x	feb-17	artículos 48 y 51	Se le dara seguimiento para su realizacion a la brevedad
12. Por objeto del gasto	Publicación trimestral en las páginas de Internet y a más tardar 30 días después del cierre del período		x	feb-17	artículos 48 y 51	Se le dara seguimiento para su realizacion a la brevedad
13. Funcional	Publicación trimestral en las páginas de Internet y a más tardar 30 días después del cierre del período		x	feb-17	artículos 48 y 51	Se le dara seguimiento para su realizacion a la brevedad
Publicación de la LGCG (12/nov/2012) formatos e información publicada (D.O.F. 3 y 4 de abril)	Publicación en las páginas de Internet					
Publicación de la información a que se refiere la Norma para armonizar la presentación de información adicional a la Iniciativa de la Ley de Ingresos	Publicación en las páginas de Internet / periodicidad anual		x	feb-17	Artículo 61, fracción I	Se le dara seguimiento para su realizacion a la brevedad
Publicación de la información a que se refiere la Norma para armonizar la presentación de información adicional del Proyecto del Presupuesto de Egresos	Publicación en las páginas de Internet / periodicidad anual		x	feb-17	Artículo 61, fracción II	Se le dara seguimiento para su realizacion a la brevedad
Publicación de la información a que se refiere la Norma para la difusión a la ciudadanía de la Cuenta Pública de Ingresos y del Presupuesto de Egresos	Publicación en las páginas de Internet / periodicidad anual		x	feb-17	Artículo 62.	Se le dara seguimiento para su realizacion a la brevedad
Publicación de la información a que se refiere la Norma para establecer la estructura del Presupuesto de Ingresos base mensual	Publicación en las páginas de Internet / periodicidad anual		x	feb-17	Artículo 66.	Se le dara seguimiento para su realizacion a la brevedad
Publicación de la información a que se refiere la Norma para establecer la estructura del Presupuesto de Egresos base mensual	Publicación en las páginas de Internet / periodicidad anual		x	feb-17	Artículo 66.	Se le dara seguimiento para su realizacion a la brevedad
Publicación de la información a que se refiere la Norma para establecer la estructura de los montos pagados por ayudas y subsidios	Publicación en las páginas de Internet / periodicidad trimestral		x	feb-17	Artículo 67.	Se le dara seguimiento para su realizacion a la brevedad
Publicación de la información a que se refiere la Norma para establecer la estructura de los formatos de programas con recursos federales por orden de gobierno	Publicación en las páginas de Internet / periodicidad trimestral		x	feb-17	Artículo 68.	Se le dara seguimiento para su realizacion a la brevedad
Publicación de la información a que se refiere la Norma para establecer la estructura de los formatos de la relación de las cuentas bancarias productivas específicas para emitir en la Cuenta Pública, en las cuales se depositen los recursos federales	Publicación en las páginas de Internet		x		Artículo 69.	La entidad no maneja recursos federales
Publicación de la información a que se refiere el artículo 85 del LFPRR la información sobre ejercicio y destino de gastos federales	Publicación en las páginas de Internet / periodicidad trimestral		x		Artículo 72	La entidad no maneja recursos federales

SISTEMA MUNICIPAL DIF, DE VILLA DE GUADALUPE, S.L.P.
 GUÍA DE CUMPLIMIENTO DE LA LGCG Y LOS DOCUMENTOS EMITIDOS POR EL CONAC
 CUENTA PÚBLICA 2016

TRANSPARENCIA	MECANISMO DE VERIFICACIÓN	Implementación		FECHA ESTIMADA DE CUMPLIMIENTO	Artículos de la LGCG	Comentarios
		SI	NO			
Publicar la información a que se refiere la Norma para establecer la estructura de aplicación del formato de aplicación de recursos del Fondo de Aportaciones para el Fortalecimiento de los Municipios y de las Demarcaciones Territoriales del Distrito Federal (FORTAMUN)	Publicación en las páginas de Internet / periodicidad trimestral		x		Artículo 76.	La entidad no maneja recursos federales
Publicar la información a que se refiere la Norma para establecer la estructura de los estados de información de obligaciones pagadas o garantizadas con fondos federales	Publicación en las páginas de Internet / periodicidad trimestral		x		Artículo 78.	La entidad no maneja recursos federales
Publicar la información a que se refiere la Normas para establecer la estructura de aplicación del formato del ejercicio y destino de gasto federalizado y reintegros	Publicación en las páginas de Internet / periodicidad trimestral		x		Artículo 81.	La entidad no maneja recursos federales
Publicar la información a que se refiere la Norma para establecer el formato para la publicación de los resultados de las evaluaciones de los recursos federales ministrados a las Entidades Federativas	Publicación en las páginas de Internet / periodicidad anual		x		Artículo 79.	La entidad no maneja recursos federales

 CELI LEOS CASTILLO
 A DEL SMDIF

 LIC. ESMERALDA CASTILLO RÍOS
 COORDINADORA GENERAL

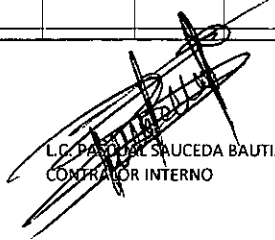
 L.C. PASCUAL SAUCEDA BAUTISTA
 CONTRALOR INTERNO

 L.C. FELIPE DE JESUS HERNANDEZ TORRES
 CONTADOR GENERAL



10/11/16



SISTEMA MUNICIPAL PARA EL DESARROLLO INTEGRAL DE LA FAMILIA

RELACIÓN DE JUICIOS EN PROCESO

3863/2007/M-4	DEMANDA LABORAL	IMELDA SAGREDO VILLANUEVA	INFANCIA Y FAMILIA	2007 PENDIENTE	L	TECA	PROCESO
401/2006/M-4	DEMANDA LABORAL	HUGO ENRIQUE FLORES HERBERT	ASESOR JURIDICO	2006 PENDIENTE	L	TECA	PROCESO
758/2008/M-5	DEMANDA LABORAL	ZABDI OBED RODRIGUEZ RENDON	ASESOR JURIDICO	2008 PENDIENTE	L	TECA	PROCESO
45/2016/M-3	DEMANDA LABORAL	SERGIO RODRIGUEZ AGUILERA	ASESOR JURIDICO	2015 PENDIENTE	L	TECA	PROCESO

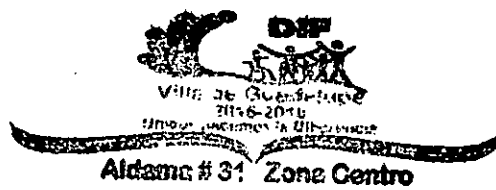

ELABORO

LIC. JOSE SANTIAGO MIRELES AREVALO
ASESOR JURIDICO

REVISO

LGTS. ESMERALDA CASTILLO RIOS
COORDINADORA DEL SMDIF

Autorizo

C. MA. ARACELI LEOS CASTILLO
PRESIDENTA DEL SMDIF

FORMATO: FERAT02

1236

SISTEMA MUNICIPAL DIF, VILLA DE GUADALUPE, S.L.P.

Estado de Situación Financiera Detallado - LDF

Al 31 de diciembre de 2016 y 31 de diciembre de 2015

(PESOS)

Concepto (c)	2016	31 de diciembre de 2015	Concepto (c)	2016	31 de diciembre de 2015
ACTIVO			PASIVO		
Activo Circulante			Pasivo Circulante		
a. Efectivo y Equivalentes (a=a1+a2+a3+a4+a5+a6+a7)	16,178	14,330	a. Cuentas por Pagar a Corto Plazo (a=a1+a2+a3+a4+a5+a6+a7+a8+a9)		
a1) Efectivo	7,500	7,500	a1) Servicios Personales por Pagar a Corto Plazo	111,836	-
a2) Bancos/Tesorería	8,678	6,830	a2) Proveedores por Pagar a Corto Plazo	-	-
a3) Bancos/Dependencias y Otros	-	-	a3) Contratistas por Obras Públicas por Pagar a Corto Plazo	-	-
a4) Inversiones Temporales (Hasta 3 meses)	-	-	a4) Participaciones y Aportaciones por Pagar a Corto Plazo	-	-
a5) Fondos con Afectación Específica	-	-	a5) Transferencias Otorgadas por Pagar a Corto Plazo	-	-
a6) Depósitos de Fondos de Terceros en Garantía y/o Administración	-	-	a6) Intereses, Comisiones y Otros Gastos de la Deuda Pública por Pagar a Corto Plazo	-	-
a7) Otros Efectivos y Equivalentes	-	-	a7) Retenciones y Contribuciones por Pagar a Corto Plazo	212,214	167,620
b. Derechos a Recibir Efectivo o Equivalentes (b=b1+b2+b3+b4+b5+b6+b7)	40,691	31,843	a8) Devoluciones de la Ley de Ingresos por Pagar a Corto Plazo	-	-
b1) Inversiones Financieras de Corto Plazo	-	-	a9) Otras Cuentas por Pagar a Corto Plazo	-	-
b2) Cuentas por Cobrar a Corto Plazo	-	-	b. Documentos por Pagar a Corto Plazo (b=b1+b2+b3)	-	-
b3) Deudores Diversos por Cobrar a Corto Plazo	40,691	31,843	b1) Documentos Comerciales por Pagar a Corto Plazo	-	-
b4) Ingresos por Recuperar a Corto Plazo	-	-	b2) Documentos con Contratistas por Obras Públicas por Pagar a Corto Plazo	-	-
b5) Deudores por Anticipos de la Tesorería a Corto Plazo	-	-	b3) Otros Documentos por Pagar a Corto Plazo	-	-
b6) Préstamos Otorgados a Corto Plazo	-	-	c. Porción a Corto Plazo de la Deuda Pública a Largo Plazo (c=c1+c2)	-	-
b7) Otros Derechos a Recibir Efectivo o Equivalentes a Corto Plazo	-	-	c1) Porción a Corto Plazo de la Deuda Pública	-	-
c. Derechos a Recibir Bienes o Servicios (c=c1+c2+c3+c4+c5)	-	-	c2) Porción a Corto Plazo de Arrendamiento Financiero	-	-
c1) Anticipo a Proveedores por Adquisición de Bienes y Prestación de Servicios a Corto Plazo	-	-	d. Títulos y Valores a Corto Plazo	-	-
c2) Anticipo a Proveedores por Adquisición de Bienes Inmuebles y Muebles a Corto Plazo	-	-	e. Pasivos Diferidos a Corto Plazo (e=e1+e2+e3)	-	-
c3) Anticipo a Proveedores por Adquisición de Bienes Intangibles a Corto Plazo	-	-	e1) Ingresos Cobrados por Adelantado a Corto Plazo	-	-
c4) Anticipo a Contratistas por Obras Públicas a Corto Plazo	-	-	e2) Intereses Cobrados por Adelantado a Corto Plazo	-	-
c5) Otros Derechos a Recibir Bienes o Servicios a Corto Plazo	-	-	e3) Otros Pasivos Diferidos a Corto Plazo	-	-
d. Inventarios (d=d1+d2+d3+d4+d5)	-	-	f. Fondos y Bienes de Terceros en Garantía y/o Administración a Corto Plazo (f=f1+f2+f3+f4+f5+f6)	-	-
d1) Inventario de Mercancías para Venta	-	-	f1) Fondos en Garantía a Corto Plazo	-	-
d2) Inventario de Mercancías Terminadas	-	-	f2) Fondos en Administración a Corto Plazo	-	-
d3) Inventario de Mercancías en Proceso de Elaboración	-	-	f3) Fondos Contingentes a Corto Plazo	-	-
d4) Inventario de Materias Primas, Materiales y Suministros para Producción	-	-	f4) Fondos de Fideicomisos, Mandatos y Contratos Análogos a Corto Plazo	-	-
d5) Bienes en Tránsito	-	-	f5) Otros Fondos de Terceros en Garantía y/o Administración a Corto Plazo	-	-
e. Almacenes	-	-	f6) Valores y Bienes en Garantía a Corto Plazo	-	-
f. Estimación por Pérdida o Deterioro de Activos Circulantes (f=f1+f2)	-	-	g. Provisiones a Corto Plazo (g=g1+g2+g3)	-	-
f1) Estimaciones para Cuentas Incobrables por Derechos a Recibir Efectivo o Equivalentes	-	-	g1) Provisión para Demandas y Juicios a Corto Plazo	-	-
f2) Estimación por Deterioro de Inventarios	-	-	g2) Provisión para Contingencias a Corto Plazo	-	-
g. Otros Activos Circulantes (g=g1+g2+g3+g4)	-	-	g3) Otras Provisiones a Corto Plazo	-	-
g1) Valores en Garantía	-	-	h. Otros Pasivos a Corto Plazo (h=h1+h2+h3)	-	-
g2) Bienes en Garantía (excluye depósitos de fondos)	-	-	h1) Ingresos por Clasificar	-	-
g3) Bienes Derivados de Embargos, Decomisos, Aseguramientos y Dación en Pago	-	-	h2) Recaudación por Participar	-	-
g4) Adquisición con Fondos de Terceros	-	-	h3) Otros Pasivos Circulantes	-	-
IA. Total de Activos Circulantes (IA = a + b + c + d + e + f + g)	229,165	46,173	IIA. Total de Pasivos Circulantes (IIA = a + b + c + d + e + f + g + h)	324,050	167,620
Activo No Circulante			Pasivo No Circulante		
a. Inversiones Financieras a Largo Plazo	-	-	a. Cuentas por Pagar a Largo Plazo	-	-
b. Derechos a Recibir Efectivo o Equivalentes a Largo Plazo	-	-	b. Documentos por Pagar a Largo Plazo	-	-
c. Bienes Inmuebles, Infraestructura y Construcciones en Proceso	-	-	c. Deuda Pública a Largo Plazo	-	-
d. Bienes Muebles	224,165	224,165	d. Pasivos Diferidos a Largo Plazo	-	-
e. Bienes Intangibles	5,000	5,000	e. Fondos y Bienes de Terceros en Garantía y/o en Administración a Largo Plazo	-	-
f. Depreciación, Deterioro y Amortización Acumulada de Bienes	-	-	f. Provisiones a Largo Plazo	-	-
g. Activos Diferidos	-	-	IIIB. Total de Pasivos No Circulantes (IIIB = a + b + c + d + e + f)	-	-
h. Estimación por Pérdida o Deterioro de Activos no Circulantes	-	-			
i. Otros Activos no Circulantes	-	-	II. Total del Pasivo (II = IIA + IIIB)	324,050	
IB. Total de Activos No Circulantes (IB = a + b + c + d + e + f + g + h + i)	56,870	229,165	HACIENDA PÚBLICA/PATRIMONIO		
I. Total del Activo (I = IA + IB)	286,035	275,338	IIIA. Hacienda Pública/Patrimonio Contribuido (IIIA = a + b + c)		
			a. Aportaciones		
			b. Donaciones de Capital		
			c. Actualización de la Hacienda Pública/Patrimonio		
			IIIB. Hacienda Pública/Patrimonio Generado (IIIB = a + b + c + d + e)	252,391	106,658
			a. Resultados del Ejercicio (Ahorro/ Desahorro)	145,733	23,571
			b. Resultados de Ejercicios Anteriores	106,658	83,087
			c. Revalúos		
			d. Reservas		
			e. Rectificaciones de Resultados de Ejercicios Anteriores		
			IIIC. Exceso o Insuficiencia en la Actualización de la Hacienda Pública/Patrimonio (IIIC=a+b)		
			a. Resultado por Posición Monetaria		
			b. Resultado por Tenencia de Activos no Monetarios		

		III. Total Hacienda Pública/Patrimonio (III = IIIA + IIIB + IIIC)	71,659	60,962
		IV. Total del Pasivo y Hacienda Pública/Patrimonio (IV = II + III)		

(d) 20XN: En esta columna se presentan los saldos a la fecha que se informa.
(e) 31 de diciembre de 20XN-1: En esta columna se presentan los saldos al cierre del ejercicio anterior al que se informa.





C. MARIA ARACELI LEOS CASTILLO
PRESIDENTA DEL SMDIF

LIC. ESMERALDA CASTILLO RIOS
COORDINADORA GENERAL

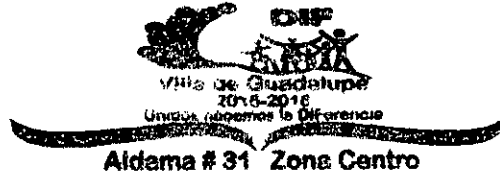

L.C. PASCUAL SAUCEDA BAUTISTA
CONTRALOR INTERNO

L.C. FELIPE DE JESUS HERNANDEZ TORRES
CONTADOR GENERAL

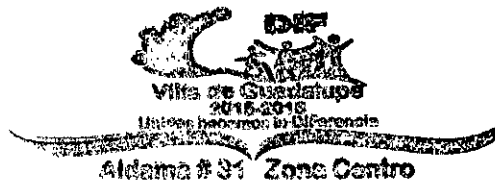

1337

(e) 31 de diciembre de 20XN-1: En esta columna se presentan los saldos al cierre del ejercicio anterior al que se informa.



C. MARIA ARACELI LEOS CASTILLO
PRESIDENTA DEL SMDIF

LIC. ESMERALDA CASTILLO RIOS
COORDINADORA GENERAL

L.C. PASCUAL SAUCEDA BAUTISTA
CONTRALOR INTERNO

L.C. FELIPE DE JESUS HERNANDEZ TORRES
CONTADOR GENERAL

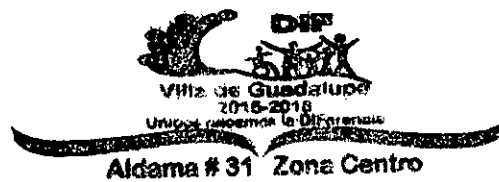

1339

SISTEMA MUNICIPAL DIF, VILLA DE GUADALUPE, S.L.P.
Informe Analítico de Obligaciones Diferentes de Financiamientos – LDF
 Del 1 de enero al 31 de Diciembre de 2016
 (PESOS)

Denominación de las Obligaciones Diferentes de Financiamiento (c)	Fecha del Contrato (d)	Fecha de inicio de operación del proyecto (e)	Fecha de vencimiento (f)	Monto de la Inversión pactado (g)	Plazo pactado (h)	Monto promedio mensual del pago de la contraprestación (i)	Monto promedio mensual del pago de la contraprestación correspondiente al pago de Inversión (j)	Monto pagado de la Inversión al XX de XXXX de 20XX (k)	Monto pagado de la inversión actualizado al XX de XXXX de 20XX (l)	Saldo pendiente por pagar de la Inversión al XX de XXXX de 20XX (m = g - l)
A. Asociaciones Público Privadas (APP's) (A=a+b+c+d) a) APP 1 b) APP c) APP d) APP										
B. Otros Instrumentos (B=a+b+c+d) a) Otro Instrumento 1 b) Otro Instrumento 2 c) Otro Instrumento 3 d) Otro Instrumento XX										
C. Total de Obligaciones Diferentes de Financiamiento (C=A+B)										

ESTE FORMATO NO APLICA

- (a) **Nombre del Ente Público:** Este formato se presenta por cada uno de los Entes Públicos de las Entidades Federativas y Municipios, es decir, los poderes Ejecutivo, Legislativo y Judicial; los organismos autónomos; los organismos descentralizados, empresas de participación estatal mayoritaria y fideicomisos, así como cualquier otro ente sobre el que las Entidades Federativas y los Municipios tengan control sobre sus decisiones o acciones. En el caso de la Ciudad de México, el Poder Ejecutivo incluye adicionalmente a sus alcaldías.
- (b) **Período de presentación:** Este informe se presenta de forma trimestral acumulando cada periodo del ejercicio, con la desagregación de la información financiera ocurrida entre el inicio y el final del periodo que se informa, así como de manera anual, en la Cuenta Pública.
- (c) **Denominación de las Obligaciones Diferentes de Financiamiento:** Muestra la clasificación de las obligaciones diferentes de Financiamientos del Ente Público correspondiente, no considerados en el Informe Analítico de la Deuda Pública y Otros Pasivos. En este apartado no se reportan las Asociaciones Público-Privadas concluidas.
- (d) **Fecha del Contrato:** Muestra la fecha de suscripción de los contratos o convenios correspondientes a las Obligaciones distintas de Financiamientos contraídas por el Ente Público.
- (e) **Fecha de inicio de operación del proyecto:** Muestra la fecha a partir de la cual se inician las operaciones del proyecto.
- (f) **Fecha de vencimiento:** Muestra la fecha en la que concluye el contrato o convenio de las Obligaciones contraídas, distintas de Financiamientos.
- (g) **Monto de la Inversión pactado:** Representa el monto en pesos de la Inversión pública productiva del proyecto a valor presente a la fecha de contratación.
- (h) **Plazo pactado:** Muestra el plazo máximo pactado en meses para el pago del servicio de cada Obligación contraída distinta de Financiamientos.
- (i) **Monto promedio mensual del pago de la contraprestación:** Representa el promedio de los pagos mensuales por la contraprestación del servicio.
- (j) **Monto promedio mensual del pago de la contraprestación correspondiente al pago de la Inversión:** Representa el promedio de los pagos mensuales de la contraprestación correspondiente al pago de la inversión.
- (k) **Monto pagado de la Inversión al XX de XXXX de 20XX:** Representa el pago acumulado histórico correspondiente a la inversión pública productiva a la fecha del informe.
- (l) **Monto pagado de la Inversión actualizado al XX de XXXX de 20XX:** Representa el pago acumulado histórico correspondiente a la inversión pública productiva a la fecha del informe, en valor
- (m) **Saldo pendiente por pagar de la Inversión al XX de XXXX de 20XX:** Representa el monto pendiente correspondiente al pago de inversión de las Obligaciones distintas de Financiamientos, al periodo que se informa.

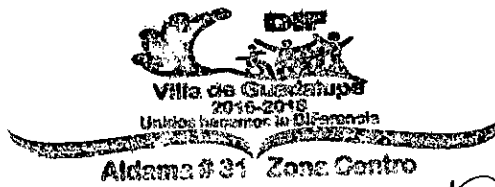

C. MARIA ARACELI LEOS CASTILLO
PRESIDENTA DEL SMDIF

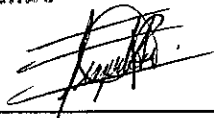
LIC. ESMERALDA CASTILLO RIOS
COORDINADORA GENERAL

L.C. PASCUAL SAUCEDA BAUTISTA
CONTRALOR INTERNO

L.C. FELIPE DE JESUS HERNANDEZ TORRES
CONTADOR GENERAL

1341

SISTEMA MUNICIPAL DIF, VILLA DE GUADALUPE, S.L.P.
Balance Presupuestario - LDF
Del 1 de enero al 31 de Diciembre de 2016
(PESOS)

Concepto (c)	Estimado/	Devengado	Recaudado/
	Aprobado (d)		Pagado
A. Ingresos Totales (A = A1+A2+A3) A1. Ingresos de Libre Disposición A2. Transferencias Federales Etiquetadas A3. Financiamiento Neto B. Egresos Presupuestarios¹ (B = B1+B2) B1. Gasto No Etiquetado (sin incluir Amortización de la Deuda Pública) B2. Gasto Etiquetado (sin incluir Amortización de la Deuda Pública) C. Remanentes del Ejercicio Anterior (C = C1 + C2) C1. Remanentes de Ingresos de Libre Disposición aplicados en el periodo C2. Remanentes de Transferencias Federales Etiquetadas aplicados en el periodo I. Balance Presupuestario (I = A - B + C) II. Balance Presupuestario sin Financiamiento Neto (II = I - A3) III. Balance Presupuestario sin Financiamiento Neto y sin Remanentes del Ejercicio Anterior (III = II - C)			

ESTE FORMATO NO APLICA

Concepto	Aprobado	Devengado	Pagado
E. Intereses, Comisiones y Gastos de la Deuda (E = E1+E2) E1. Intereses, Comisiones y Gastos de la Deuda con Gasto No Etiquetado E2. Intereses, Comisiones y Gastos de la Deuda con Gasto Etiquetado IV. Balance Primario (IV = III + E)			

Concepto	Estimado/ Aprobado	Devengado	Recaudado/ Pagado
F. Financiamiento (F = F1 + F2) F1. Financiamiento con Fuente de Pago de Ingresos de Libre Disposición F2. Financiamiento con Fuente de Pago de Transferencias Federales Etiquetadas G. Amortización de la Deuda (G = G1 + G2) G1. Amortización de la Deuda Pública con Gasto No Etiquetado G2. Amortización de la Deuda Pública con Gasto Etiquetado A3. Financiamiento Neto (A3 = F - G)			

Concepto	Estimado/ Aprobado	Devengado	Recaudado/ Pagado
A1. Ingresos de Libre Disposición A3.1 Financiamiento Neto con Fuente de Pago de Ingresos de Libre Disposición (A3.1 = F1 - G1) F1. Financiamiento con Fuente de Pago de Ingresos de Libre Disposición G1. Amortización de la Deuda Pública con Gasto No Etiquetado B1. Gasto No Etiquetado (sin incluir Amortización de la Deuda Pública) C1. Remanentes de Ingresos de Libre Disposición aplicados en el periodo V. Balance Presupuestario de Recursos Disponibles (V = A1 + A3.1 - B1 + C1) VI. Balance Presupuestario de Recursos Disponibles sin Financiamiento Neto (VI = V - A3.1)			

Concepto	Estimado/ Aprobado	Devengado	Recaudado/ Pagado
A2. Transferencias Federales Etiquetadas A3.2 Financiamiento Neto con Fuente de Pago de Transferencias Federales Etiquetadas (A3.2 = F2 - G2) F2. Financiamiento con Fuente de Pago de Transferencias Federales Etiquetadas G2. Amortización de la Deuda Pública con Gasto Etiquetado B2. Gasto Etiquetado (sin incluir Amortización de la Deuda Pública) C2. Remanentes de Transferencias Federales Etiquetadas aplicados en el periodo VII. Balance Presupuestario de Recursos Etiquetados (VII = A2 + A3.2 - B2 + C2) VIII. Balance Presupuestario de Recursos Etiquetados sin Financiamiento Neto (VIII = VII - A3.2)			1342

(a) Nombre del Ente Público: Este formato se presenta por cada uno de los Entes Públicos de las Entidades Federativas y Municipios, es decir, los poderes Ejecutivo, Legislativo y Judicial; los organismos autónomos; los organismos descentralizados, empresas de participación estatal mayoritaria y fideicomisos, así como cualquier otro ente sobre el que las Entidades Federativas y los Municipios tengan control sobre sus decisiones o acciones. En el caso de la Ciudad de México, el Poder Ejecutivo incluye adicionalmente a sus alcaldías.

(b) Periodo de presentación: Este informe se presenta de forma trimestral acumulando cada periodo del ejercicio, con la desagregación de la información financiera ocurrida entre el inicio y el final del periodo, así como de manera anual, en la Cuenta Pública.

(c) Concepto: Muestra los componentes que determinan el Balance Presupuestario, Balance Presupuestario sin Financiamiento Neto, el Balance Primario, el Balance Presupuestario de Recursos Disponibles, el Balance Presupuestario de Recursos Disponibles sin Financiamiento Neto, el Balance Presupuestario de Recursos Etiquetados, y el Balance Presupuestario de Recursos Etiquetados sin Financiamiento Neto; a través de la identificación de los Ingresos Totales y Egresos Presupuestarios, así como del

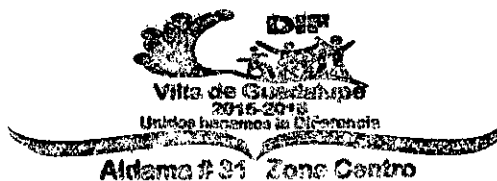



C. MARIA ARÁCELI LEOS CASTILLO
PRESIDENTA DEL IMDIF

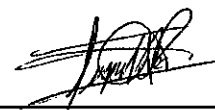

LIC. ESMERALDA CASTILLO RIOS
COORDINADORA GENERAL



L.C. BASQUIAL SAUCEDA BAUTISTA
CONTRALOR INTERNO



L.C. FÉLPE DE JESUS HERNANDEZ TORRES
CONTADOR GENERAL

1343

SISTEMA MUNICIPAL DIF, VILLA DE GUADALUPE, S.L.P.

Estado Analítico de Ingresos Detallado - LDF

Del 1 de enero al 31 de Diciembre de 2016

(PESOS)

Concepto	Ingreso					Diferencia (e)
	Estimado (d)	Ampliaciones/ (Reducciones)	Modificado	Devengado	Recaudado	
Ingresos de Libre Disposición						
A. Impuestos	-					
B. Cuotas y Aportaciones de Seguridad Social	-					
C. Contribuciones de Mejoras	-					
D. Derechos	-					
E. Productos	-					
F. Aprovechamientos	-					
G. Ingresos por Ventas de Bienes y Servicios	50,000	-	50,000	27,240	27,240	-
H. Participaciones						
(H=h1+h2+h3+h4+h5+h6+h7+h8+h9+h10+h11)	1,658,000	1,183,000	475,000	475,000	475,000	-
h1) Fondo General de Participaciones	-					
h2) Fondo de Fomento Municipal	-					
h3) Fondo de Fiscalización y Recaudación						
h4) Fondo de Compensación						
h5) Fondo de Extracción de Hidrocarburos						
h6) Impuesto Especial Sobre Producción y Servicios						
h7) 0.136% de la Recaudación Federal Participable						
h8) 3.17% Sobre Extracción de Petróleo						
h9) Gasolinas y Diésel						
h10) Fondo del Impuesto Sobre la Renta						
h11) Fondo de Estabilización de los Ingresos de las Entidades Federativas						
I. Incentivos Derivados de la Colaboración Fiscal (I=i1+i2+i3+i4+i5)						
i1) Tenencia o Uso de Vehículos						
i2) Fondo de Compensación ISAN						

1322

SISTEMA MUNICIPAL DIF, VILLA DE GUADALUPE, S.L.P.

Estado Analítico de Ingresos Detallado - LDF

Del 1 de enero al 31 de Diciembre de 2016

(PESOS)

Concepto	Ingreso					Diferencia (e)
	Estimado (d)	Ampliaciones/ (Reducciones)	Modificado	Devengado	Recaudado	
i3) Impuesto Sobre Automóviles Nuevos						
i4) Fondo de Compensación de Repecos-Intermedios						
i5) Otros Incentivos Económicos						
J. Transferencias	100,000	1,183,000	1,283,000	845,000	845,000	745,000
K. Convenios						
k1) Otros Convenios y Subsidios						
L. Otros Ingresos de Libre Disposición (L=I1+I2)						
I1) Participaciones en Ingresos Locales						
I2) Otros Ingresos de Libre Disposición						
I. Total de Ingresos de Libre Disposición (I=A+B+C+D+E+F+G+H+I+J+K+L)	1,808,000	-	1,808,000	1,347,240	1,347,240	745,000
Ingresos Excedentes de Ingresos de Libre Disposición						
Transferencias Federales Etiquetadas						
A. Aportaciones (A=a1+a2+a3+a4+a5+a6+a7+a8)						
a1) Fondo de Aportaciones para la Nómina Educativa y Gasto Operativo						
a2) Fondo de Aportaciones para los Servicios de Salud						
a3) Fondo de Aportaciones para la Infraestructura Social						
a4) Fondo de Aportaciones para el Fortalecimiento de los Municipios y de las Demarcaciones Territoriales del Distrito Federal						
a5) Fondo de Aportaciones Múltiples						

SISTEMA MUNICIPAL DIF, VILLA DE GUADALUPE, S.L.P.

Estado Analítico de Ingresos Detallado - LDF

Del 1 de enero al 31 de Diciembre de 2016

(PESOS)

Concepto	Ingreso					Diferencia (e)
	Estimado (d)	Ampliaciones/ (Reducciones)	Modificado	Devengado	Recaudado	
a6) Fondo de Aportaciones para la Educación Tecnológica y de Adultos						
a7) Fondo de Aportaciones para la Seguridad Pública de los Estados y del Distrito Federal						
a8) Fondo de Aportaciones para el Fortalecimiento de las Entidades Federativas						
B. Convenios (B=b1+b2+b3+b4)						
b1) Convenios de Protección Social en Salud						
b2) Convenios de Descentralización						
b3) Convenios de Reasignación						
b4) Otros Convenios y Subsidios						
C. Fondos Distintos de Aportaciones (C=c1+c2)						
c1) Fondo para Entidades Federativas y Municipios Productores de Hidrocarburos						
c2) Fondo Minero						
D. Transferencias, Subsidios y Subvenciones, y Pensiones y Jubilaciones						
E. Otras Transferencias Federales Etiquetadas						
II. Total de Transferencias Federales Etiquetadas (II = A + B + C + D + E)	-	-	-	-	-	-
III. Ingresos Derivados de Financiamientos (III = A)						
A. Ingresos Derivados de Financiamientos						
IV. Total de Ingresos (IV = I + II + III)	1,808,000	-	1,808,000	1,347,240	1,347,240	745,000
Datos Informativos						

1346

SISTEMA MUNICIPAL DIF, VILLA DE GUADALUPE, S.L.P.
Estado Analítico de Ingresos Detallado - LDF
Del 1 de enero al 31 de Diciembre de 2016
(PESOS)

Concepto	Ingreso					Diferencia (e)
	Estimado (d)	Ampliaciones/ (Reducciones)	Modificado	Devengado	Recaudado	
1. Ingresos Derivados de Financiamientos con Fuente de Pago de Ingresos de Libre Disposición						
2. Ingresos Derivados de Financiamientos con Fuente de Pago de Transferencias Federales Etiquetadas						
3. Ingresos Derivados de Financiamientos (3 = 1 + 2)						

(a) Nombre del Ente Público: Este estado analítico se presenta por cada uno de los Entes Públicos de las Entidades Federativas y Municipios, es decir, los poderes Ejecutivo, Legislativo y Judicial; los organismos autónomos; los organismos descentralizados, empresas de participación estatal mayoritaria y fideicomisos, así como cualquier otro ente sobre el que las Entidades Federativas y los Municipios tengan control sobre sus decisiones o acciones. En el caso de la Ciudad de México, el Poder Ejecutivo incluye adicionalmente a sus alcaldías.

(b) Periodo de presentación: Este informe se presenta de forma trimestral acumulando cada periodo del ejercicio, con la desagregación de la información financiera ocurrida entre el inicio y el final del periodo que se informa, así como de manera anual, en la Cuenta Pública.

(c) Concepto: Muestra la clasificación de los ingresos a partir de la desagregación de Ingresos de Libre Disposición, Transferencias Federales Etiquetadas e Ingresos Derivados de Financiamientos.

(d) Estimado: Esta información se presentará en términos anualizados.

(e) Diferencia: Representa el importe obtenido de la diferencia entre el Ingreso Recaudado y el Ingreso Estimado.

1347

SISTEMA MUNICIPAL DIF, VILLA DE GUADALUPE, S.L.P.

Estado Analítico de Ingresos Detallado - LDF

Del 1 de enero al 31 de Diciembre de 2016

(PESOS)

Concepto	Ingreso					Diferencia (e)
	Estimado (d)	Ampliaciones/ (Reducciones)	Modificado	Devengado	Recaudado	

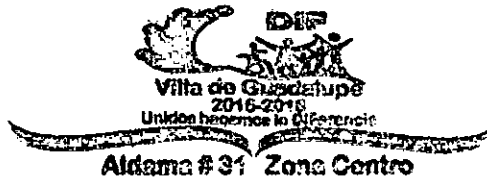

C. MARIA ARACELI LEOS CASTILLO
PRESIDENTA DEL SMDIF

LIC. ESMERALDA CASTILLO RIOS
COORDINADORA GENERAL

L.C. PÁSCUAL SAUCEDA BAUTISTA
CONTRALOR INTERNO

L.C. FELIPE DE JESUS HERNANDEZ TORRES
CONTADOR GENERAL

1348

SISTEMA MUNICIPAL DIF, VILLA DE GUADALUPE, S.L.P.
Estado Analítico del Ejercicio del Presupuesto de Egresos Detallado - LDF
Clasificación por Objeto del Gasto (Capítulo y Concepto)
Del 1 de enero al 31 de Diciembre de 2016)
(PESOS)

Concepto (c)	Egresos					Subejercicio (e)
	Aprobado (d)	Ampliaciones/ (Reducciones)	Modificado	Devengado	Pagado	
I. Gasto No Etiquetado (I=A+B+C+D+E+F+G+H+I)	1,808,000	352,342	1,808,000	1,492,973	1,381,137	111,836
A. Servicios Personales (A=a1+a2+a3+a4+a5+a6+a7)	905,000	256,733	1,107,166	1,072,990	961,155	111,836
a1) Remuneraciones al Personal de Carácter Permanente	700,000	199,000	899,000	881,963	881,963	-
a2) Remuneraciones al Personal de Carácter Transitorio	35,000	-	25,000	21,764	21,764	-
a3) Remuneraciones Adicionales y Especiales	135,000	57,733	177,166	163,733	51,897	111,836
a4) Seguridad Social	-	-	-	-	-	-
a5) Otras Prestaciones Sociales y Económicas	35,000	-	6,000	5,530	5,530	-
a6) Previsiones	-	-	-	-	-	-
a7) Pago de Estímulos a Servidores Públicos	-	-	-	-	-	-
B. Materiales y Suministros (B=b1+b2+b3+b4+b5+b6+b7+b8+b9)	220,000	-	113,832	54,322	54,322	-
b1) Materiales de Administración, Emisión de Documentos y Artículos Oficiales	48,000	-	29,351	14,130	14,130	-
b2) Alimentos y Utensilios	7,000	-	3,000	-	-	-
b3) Materias Primas y Materiales de Producción y Comercialización	-	-	-	-	-	-
b4) Materiales y Artículos de Construcción y de Reparación	6,000	-	6,000	-	-	-
b5) Productos Químicos, Farmacéuticos y de Laboratorio	4,000	-	2,500	-	-	-
b6) Combustibles, Lubricantes y Aditivos	130,000	-	57,982	39,412	39,412	-
b7) Vestuario, Blancos, Prendas de Protección y Artículos Deportivos	-	-	-	-	-	-
b8) Materiales y Suministros Para Seguridad	-	-	-	-	-	-
b9) Herramientas, Refacciones y Accesorios Menores	25,000	-	15,000	780	780	-
C. Servicios Generales (C=c1+c2+c3+c4+c5+c6+c7+c8+c9)	228,000	37,609	217,149	160,429	160,429	-
c1) Servicios Básicos	22,000	2,500	24,500	18,519	18,519	-
c2) Servicios de Arrendamiento	-	-	-	-	-	-
c3) Servicios Profesionales, Científicos, Técnicos y Otros Servicios	-	5,649	5,649	5,649	5,649	-
c4) Servicios Financieros, Bancarios y Comerciales	6,000	-	6,000	4,590	4,590	-
c5) Servicios de Instalación, Reparación, Mantenimiento y Conservación	20,000	1,500	11,500	3,715	3,715	-
c6) Servicios de Comunicación Social y Publicidad	2,000	-	1,000	-	-	-
c7) Servicios de Traslado y Viáticos	20,000	27,960	42,000	29,858	29,858	-
c8) Servicios Oficiales	150,000	-	122,500	98,098	98,098	-
c9) Otros Servicios Generales	8,000	-	4,000	-	-	-
D. Transferencias, Asignaciones, Subsidios y Otras Ayudas (D=d1+d2+d3+d4+d5+d6+d7+d8+d9)	420,000	58,000	334,852	205,232	205,232	-
d1) Transferencias Internas y Asignaciones al Sector Público	-	-	-	-	-	-
d2) Transferencias al Resto del Sector Público	-	-	-	-	-	-
d3) Subsidios y Subvenciones	-	-	-	-	-	-
d4) Ayudas Sociales	420,000	58,000	334,852	205,232	205,232	-
d5) Pensiones y Jubilaciones	-	-	-	-	-	-
d6) Transferencias a Fideicomisos, Mandatos y Otros Análogos	-	-	-	-	-	-
d7) Transferencias a la Seguridad Social	-	-	-	-	-	-
d8) Donativos	-	-	-	-	-	-
d9) Transferencias al Exterior	-	-	-	-	-	-
E. Bienes Muebles, Inmuebles e Intangibles (E=e1+e2+e3+e4+e5+e6+e7+e8+e9)	35,000	-	35,000	-	-	-
e1) Mobiliario y Equipo de Administración	25,000	-	25,000	-	-	-
e2) Mobiliario y Equipo Educativo y Recreativo	-	-	-	-	-	-
e3) Equipo e Instrumental Médico y de Laboratorio	-	-	-	-	-	-
e4) Vehículos y Equipo de Transporte	-	-	-	-	-	-
e5) Equipo de Defensa y Seguridad	-	-	-	-	-	-
e6) Maquinaria, Otros Equipos y Herramientas	-	-	-	-	-	-
e7) Activos Biológicos	-	-	-	-	-	-
e8) Bienes Inmuebles	-	-	-	-	-	-

SISTEMA MUNICIPAL DIF, VILLA DE GUADALUPE, S.L.P.
Estado Analítico del Ejercicio del Presupuesto de Egresos Detallado - LDF
Clasificación por Objeto del Gasto (Capítulo y Concepto)
Del 1 de enero al 31 de Diciembre de 2016)
(PESOS)

Concepto (c)	Egresos				Subejercicio (e)
	Aprobado (d)	Ampliaciones/ (Reducciones)	Modificado	Devengado	
e9) Activos Intangibles	10,000	-	10,000	-	-
F. Inversión Pública (F=f1+f2+f3)					-
f1) Obra Pública en Bienes de Dominio Público					-
f2) Obra Pública en Bienes Propios					-
f3) Proyectos Productivos y Acciones de Fomento					-
G. Inversiones Financieras y Otras Provisiones (G=g1+g2+g3+g4+g5+g6+g7)					-
g1) Inversiones Para el Fomento de Actividades Productivas					-
g2) Acciones y Participaciones de Capital					-
g3) Compra de Títulos y Valores					-
g4) Concesión de Préstamos					-
g5) Inversiones en Fideicomisos, Mandatos y Otros Análogos					-
Fideicomiso de Desastres Naturales (Informativo)					-
g6) Otras Inversiones Financieras					-
g7) Provisiones para Contingencias y Otras Erogaciones Especiales					-
H. Participaciones y Aportaciones (H=h1+h2+h3)					-
h1) Participaciones					-
h2) Aportaciones					-
h3) Convenios					-
I. Deuda Pública (I=i1+i2+i3+i4+i5+i6+i7)					-
i1) Amortización de la Deuda Pública					-
i2) Intereses de la Deuda Pública					-
i3) Comisiones de la Deuda Pública					-
i4) Gastos de la Deuda Pública					-
i5) Costo por Coberturas					-
i6) Apoyos Financieros					-
i7) Adeudos de Ejercicios Fiscales Anteriores (ADEFAS)					-
II. Gasto Etiquetado (II=A+B+C+D+E+F+G+H+I)					
A. Servicios Personales (A=a1+a2+a3+a4+a5+a6+a7)					
a1) Remuneraciones al Personal de Carácter Permanente					
a2) Remuneraciones al Personal de Carácter Transitorio					
a3) Remuneraciones Adicionales y Especiales					
a4) Seguridad Social					
a5) Otras Prestaciones Sociales y Económicas					
a6) Previsiones					
a7) Pago de Estímulos a Servidores Públicos					
B. Materiales y Suministros (B=b1+b2+b3+b4+b5+b6+b7+b8+b9)					
b1) Materiales de Administración, Emisión de Documentos y Artículos Oficiales					
b2) Alimentos y Utensilios					
b3) Materias Primas y Materiales de Producción y Comercialización					
b4) Materiales y Artículos de Construcción y de Reparación					
b5) Productos Químicos, Farmacéuticos y de Laboratorio					
b6) Combustibles, Lubricantes y Aditivos					
b7) Vestuario, Blancos, Prendas de Protección y Artículos Deportivos					
b8) Materiales y Suministros Para Seguridad					
b9) Herramientas, Refacciones y Accesorios Menores					
C. Servicios Generales (C=c1+c2+c3+c4+c5+c6+c7+c8+c9)					

1350

SISTEMA MUNICIPAL DIF, VILLA DE GUADALUPE, S.L.P.
 Estado Analítico del Ejercicio del Presupuesto de Egresos Detallado - LDF
 Clasificación por Objeto del Gasto (Capítulo y Concepto)
 Del 1 de enero al 31 de Diciembre de 2016)
 (PESOS)

Concepto (c)	Egresos					Subejercicio (e)
	Aprobado (d)	Ampliaciones/ (Reducciones)	Modificado	Devengado	Pagado	
c1) Servicios Básicos c2) Servicios de Arrendamiento c3) Servicios Profesionales, Científicos, Técnicos y Otros Servicios c4) Servicios Financieros, Bancarios y Comerciales c5) Servicios de Instalación, Reparación, Mantenimiento y Conservación c6) Servicios de Comunicación Social y Publicidad c7) Servicios de Traslado y Viáticos c8) Servicios Oficiales c9) Otros Servicios Generales D. Transferencias, Asignaciones, Subsidios y Otras Ayudas (D=d1+d2+d3+d4+d5+d6) d1) Transferencias Internas y Asignaciones al Sector Público d2) Transferencias al Resto del Sector Público d3) Subsidios y Subvenciones d4) Ayudas Sociales d5) Pensiones y Jubilaciones d6) Transferencias a Fideicomisos, Mandatos y Otros Análogos d7) Transferencias a la Seguridad Social d8) Donativos d9) Transferencias al Exterior E. Bienes Muebles, Inmuebles e Intangibles (E=e1+e2+e3+e4+e5+e6+e7+e8+e9) e1) Mobiliario y Equipo de Administración e2) Mobiliario y Equipo Educativo y Recreativo e3) Equipo e Instrumental Médico y de Laboratorio e4) Vehículos y Equipo de Transporte e5) Equipo de Defensa y Seguridad e6) Maquinaria, Otros Equipos y Herramientas e7) Activos Biológicos e8) Bienes Inmuebles e9) Activos Intangibles F. Inversión Pública (F=f1+f2+f3) f1) Obra Pública en Bienes de Dominio Público f2) Obra Pública en Bienes Propios f3) Proyectos Productivos y Acciones de Fomento G. Inversiones Financieras y Otras Provisiones (G=g1+g2+g3+g4+g5+g6+g7) g1) Inversiones Para el Fomento de Actividades Productivas g2) Acciones y Participaciones de Capital g3) Compra de Títulos y Valores g4) Concesión de Préstamos g5) Inversiones en Fideicomisos, Mandatos y Otros Análogos Fideicomiso de Desastres Naturales (Informativo) g6) Otras Inversiones Financieras g7) Provisiones para Contingencias y Otras Erogaciones Especiales H. Participaciones y Aportaciones (H=h1+h2+h3) h1) Participaciones h2) Aportaciones h3) Convenios I. Deuda Pública (I=i1+i2+i3+i4+i5+i6+i7) i1) Amortización de la Deuda Pública	1351					

SISTEMA MUNICIPAL DIF, VILLA DE GUADALUPE, S.L.P.
 Estado Analítico del Ejercicio del Presupuesto de Egresos Detallado - LDF
 Clasificación por Objeto del Gasto (Capítulo y Concepto)
 Del 1 de enero al 31 de Diciembre de 2016)
 (PESOS)

Concepto (c)	Egresos					Subejercicio (e)
	Aprobado (d)	Ampliaciones/ (Reducciones)	Modificado	Devengado	Pagado	
i2) Intereses de la Deuda Pública i3) Comisiones de la Deuda Pública i4) Gastos de la Deuda Pública i5) Costo por Coberturas i6) Apoyos Financieros i7) Adeudos de Ejercicios Fiscales Anteriores (ADEFAS)						
III. Total de Egresos (III = I + II)						

(d) Aprobado: Esta información se presentará en términos anualizados.

(e) Subejercicio: Representa el importe obtenido de la diferencia entre el Egreso Modificado y el Egreso Devengado.

 C. MARIA ARACELI LEOS CASTILLO
 PRESIDENTA DEL SMDIE

 LIC. ESMERALDA CASTILLO RIOS
 COORDINADORA GENERAL

 L.C. PASCUAL SAUCEDA BAUTISTA
 CONTRALOR INTERNO

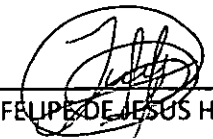
 L.C. FELIPE DE JESUS HERNANDEZ TORRES
 CONTADOR GENERAL

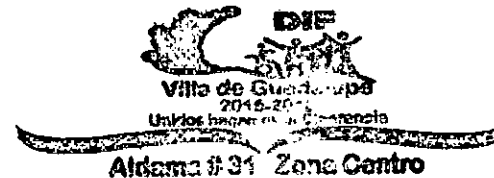

1352

SISTEMA MUNICIPAL DIF, VILLA DE GUDALUPE, S.L.P.
Estado Analítico del Ejercicio del Presupuesto de Egresos Detallado - LDF
Clasificación Administrativa
Del 1 de enero al 31 de Diciembre de 2016
(PESOS)

Concepto (c)	Egresos					Subejercicio (e)
	Aprobado (d)	Ampliaciones/ (Reducciones)	Modificado	Devengado	Pagado	
I. Gasto No Etiquetado (I=A+B+C+D+E+F+G+H)	1,808,000	-	1,808,000	1,492,973	1,381,137	315,027
A. Dependencia o Unidad Administrativa 1	1,808,000	-	1,808,000	1,492,973	1,381,137	315,027
B. Dependencia o Unidad Administrativa 2						
C. Dependencia o Unidad Administrativa 3						
D. Dependencia o Unidad Administrativa 4						
E. Dependencia o Unidad Administrativa 5						
F. Dependencia o Unidad Administrativa 6						
II. Gasto Etiquetado (II=A+B+C+D+E+F+G+H)	0	0	0	0	0	0
A. Dependencia o Unidad Administrativa 1						
B. Dependencia o Unidad Administrativa 2						
C. Dependencia o Unidad Administrativa 3						
D. Dependencia o Unidad Administrativa 4						
E. Dependencia o Unidad Administrativa 5						
F. Dependencia o Unidad Administrativa 6						
III. Total de Egresos (III = I + II)	1,808,000	-	1,808,000	1,492,973	1,381,137	315,027

(d) Aprobado: Esta información se presentará en términos anualizados.

(e) Subejercicio: Representa el importe obtenido de la diferencia entre el Egreso Modificado y el Egreso Devengado.

C. MARIA ARACELI LEOS CASTILLO
PRESIDENTA DEL SMDIF

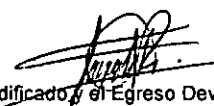
LIC. ESMERALDA CASTILLO RIOS
COORDINADORA GENERAL

1353

L.C. PASCUAL SAUCEDA BAUTISTA
CONTRALOR INTERNO

L.C. FELIPE DE JESUS HERNANDEZ TORRES
CONTADOR GENERAL



SISTEMA MUNICIPAL DIF, VILLA DE GUADALUPE, S.L.P.
Estado Analítico del Ejercicio del Presupuesto de Egresos Detallado - LDF
Clasificación Funcional (Finalidad y Función)
Del 1 de enero Al 31 de Diciembre de 2016
(PESOS)

Concepto (c)	Egresos					Subejercicio (e)
	Aprobado (d)	Ampliaciones / (Reducciones)	Modificado	Devengado	Pagado	
I. Gasto No Etiquetado (I=A+B+C+D)	1,808,000	-	1,808,000	1,492,973	1,381,138	315,027
A. Gobierno (A=a1+a2+a3+a4+a5+a6+a7+a8)	959,000	- 34,000	925,000	789,205	727,569	135,795
a1) Legislación						
a2) Justicia						
a3) Coordinación de la Política de Gobierno						
a4) Relaciones Exteriores						
a5) Asuntos Financieros y Hacendarios	959,000	- 34,000	925,000	789,205	727,569	135,795
a6) Seguridad Nacional						
a7) Asuntos de Orden Público y de Seguridad Interior						
a8) Otros Servicios Generales						
B. Desarrollo Social (B=b1+b2+b3+b4+b5+b6+b7)	814,000	34,000	848,000	703,768	653,569	144,232
b1) Protección Ambiental						
b2) Vivienda y Servicios a la Comunidad						
b3) Salud	50,400	- 5,000	45,400	41,832	41,832	3,568
b4) Recreación, Cultura y Otras Manifestaciones Sociales	30,000	- 26,000	4,000	-	-	4,000
b5) Educación						
b6) Protección Social	709,600	65,000	774,600	655,192	604,993	119,408
b7) Otros Asuntos Sociales	24,000	-	24,000	6,744	6,744	17,256
C. Desarrollo Económico (C=c1+c2+c3+c4+c5+c6+c7+c8+c9)	35,000	-	35,000	-	-	35,000
c1) Asuntos Económicos, Comerciales y Laborales en General						
c2) Agropecuaria, Silvicultura, Pesca y Caza						
c3) Combustibles y Energía						
c4) Minería, Manufacturas y Construcción						
c5) Transporte						
c6) Comunicaciones						
c7) Turismo						
c8) Ciencia, Tecnología e Innovación	35,000	-	35,000	-	-	35,000
c9) Otras Industrias y Otros Asuntos Económicos						
D. Otras No Clasificadas en Funciones Anteriores (D=d1+d2+d3+d4)	0	0	0	0	0	0
d1) Transacciones de la Deuda Pública / Costo Financiero de la Deuda						
d2) Transferencias, Participaciones y Aportaciones Entre Diferentes Niveles y Ordenes de Gobierno						
d3) Saneamiento del Sistema Financiero						
d4) Adeudos de Ejercicios Fiscales Anteriores						
II. Gasto Etiquetado (II=A+B+C+D)						
A. Gobierno (A=a1+a2+a3+a4+a5+a6+a7+a8)						

1354

SISTEMA MUNICIPAL DIF, VILLA DE GUADALUPE, S.L.P.
 Estado Analítico del Ejercicio del Presupuesto de Egresos Detallado - LDF
 Clasificación Funcional (Finalidad y Función)
 Del 1 de enero Al 31 de Diciembre de 2016
 (PESOS)

Concepto (c)	Egresos					Subejercicio (e)
	Aprobado (d)	Ampliaciones / (Reducciones)	Modificado	Devengado	Pagado	
a1) Legislación a2) Justicia a3) Coordinación de la Política de Gobierno a4) Relaciones Exteriores a5) Asuntos Financieros y Hacendarios a6) Seguridad Nacional a7) Asuntos de Orden Público y de Seguridad Interior a8) Otros Servicios Generales B. Desarrollo Social (B=b1+b2+b3+b4+b5+b6+b7) b1) Protección Ambiental b2) Vivienda y Servicios a la Comunidad b3) Salud b4) Recreación, Cultura y Otras Manifestaciones Sociales b5) Educación b6) Protección Social b7) Otros Asuntos Sociales C. Desarrollo Económico (C=c1+c2+c3+c4+c5+c6+c7+c8+c9) c1) Asuntos Económicos, Comerciales y Laborales en General c2) Agropecuaria, Silvicultura, Pesca y Caza c3) Combustibles y Energía c4) Minería, Manufacturas y Construcción c5) Transporte c6) Comunicaciones c7) Turismo c8) Ciencia, Tecnología e Innovación c9) Otras Industrias y Otros Asuntos Económicos D. Otras No Clasificadas en Funciones Anteriores (D=d1+d2+d3+d4) d1) Transacciones de la Deuda Pública / Costo Financiero de la Deuda d2) Transferencias, Participaciones y Aportaciones Entre Diferentes Niveles y Ordenes de Gobierno d3) Saneamiento del Sistema Financiero d4) Adeudos de Ejercicios Fiscales Anteriores III. Total de Egresos (III = I + II)						

1356

SISTEMA MUNICIPAL DIF, VILLA DE GUADALUPE, S.L.P.
 Estado Analítico del Ejercicio del Presupuesto de Egresos Detallado - LDF
 Clasificación Funcional (Finalidad y Función)
 Del 1 de enero Al 31 de Diciembre de 2016
 (PESOS)

Concepto (c)	Egresos				Subejercicio (e)
	Aprobado (d)	Ampliaciones / (Reducciones)	Modificado	Devengado	

(d) Aprobado: Esta información se presentará en términos anualizados.

(e) Subejercicio: Representa el importe obtenido de la diferencia entre el Egreso Modificado y el Egreso Devengado.

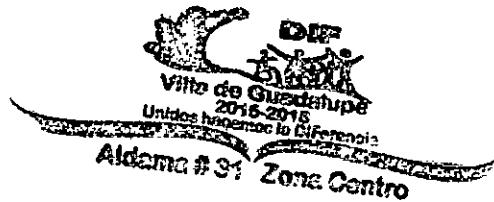

 C. MARIA ARACELI LEOS CASTILLO
 PRESIDENTA DEL SMD

 LIC. ESMERALDA CASTILLO RIOS
 COORDINADORA GENERAL

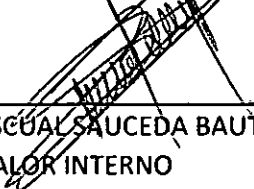
 L.C. PASCUAL SAUCEDA BAUTISTA
 CONTRALOR INTERNO



 L.C. FELIPE DE JESUS HERNANDEZ TORRES
 CONTADOR GENERAL

SISTEMA MUNICIPAL DIF, VILLA DE GUADALUPE, S.L.P.
 Estado Analítico del Ejercicio del Presupuesto de Egresos Detallado - LDF
 Clasificación de Servicios Personales por Categoría
 Del 1 de enero al 31 de Diciembre de 2016
 (PESOS)

Concepto (c)	Egresos					Subejercicio (e)
	Aprobado (d)	Ampliaciones/ (Reducciones)	Modificado	Devengado	Pagado	
I. Gasto No Etiquetado (I=A+B+C+D+E+F)						
A. Personal Administrativo y de Servicio Público	420,000	60,000	480,000	471,905	471,905	
B. Magisterio						
C. Servicios de Salud (C=c1+c2)						
c1) Personal Administrativo	280,000	139,000	419,000	410,058	410,058	
c2) Personal Médico, Paramédico y afín						
D. Seguridad Pública						
E. Gastos asociados a la implementación de nuevas leyes federales o reformas a las mismas (E = e1 + e2)						
e1) Nombre del Programa o Ley 1						
e2) Nombre del Programa o Ley 2						
F. Sentencias laborales definitivas						
II. Gasto Etiquetado (II=A+B+C+D+E+F)						
A. Personal Administrativo y de Servicio Público						
B. Magisterio						
C. Servicios de Salud (C=c1+c2)						
c1) Personal Administrativo						
c2) Personal Médico, Paramédico y afín						
D. Seguridad Pública						
E. Gastos asociados a la implementación de nuevas leyes federales o reformas a las mismas (E = e1 + e2)						
e1) Nombre del Programa o Ley 1						
e2) Nombre del Programa o Ley 2						
F. Sentencias laborales definitivas						
III. Total del Gasto en Servicios Personales (III = I + II)	700,000	199,000	899,000	881,963	881,963	

(d) Aprobado: Esta información se presentará en términos anualizados.

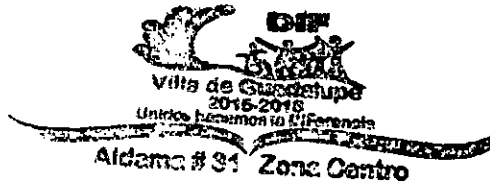
(e) Subejercicio: Representa el importe obtenido de la diferencia entre el Egreso Modificado y el Egreso Devengado





 C. MARIA ARACELI LEOS CASTILLO
 PRESIDENTA DEL SMDIF

 LIC. ESMERALDA CASTILLO RIOS
 COORDINADORA GENERAL

1357

 L.C. PASCUAL SAUCEDA BAUTISTA
 CONTRALOR INTERNO

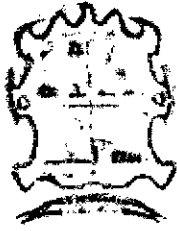
 L.C. FELIPE DE JESUS HERNANDEZ TORRES
 CONTADOR GENERAL



CUENTA PÚBLICA DEL MUNICIPIO (TOMO 2)

ARCHIVOS ELECTRONICOS

MUNICIPIO VILLA DE GUADALUPE, SLP

1358

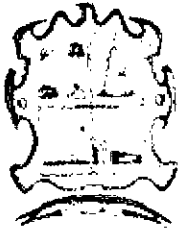

CUENTA PÚBLICA DEL MUNICIPIO (TOMO 2)

IV. ESTADOS FINANCIEROS CONSOLIDADOS DEL ORGANISMO DESCENTRALIZADO

MUNICIPIO VILLA DE GUADALUPE, SLP

Estado de Situación Financiera Al 31 de diciembre de 2016	SISTEMA MUNICIPAL DIF	
	2016	2015
ACTIVO		
Activo Circulante		
Efectivo y Equivalentes	16,178	14,330
Derechos a Recibir Efectivo o Equivalentes	40,691	31,843
Derechos a Recibir Bienes o Servicios	0	0
Inventarios	0	0
Almacenes	0	0
Estimación por Pérdida o Deterioro de Activos Circulantes	0	0
Otros Activos Circulantes	0	0
Total de Activos Circulantes	56,870	46,173
Activo No Circulante		
Inversiones Financieras a Largo Plazo	0	0
Derechos a Recibir Efectivo o Equivalentes a Largo Plazo	0	0
Bienes Inmuebles, Infraestructura y Construcciones en Proceso	0	0
Bienes Muebles	224,165	224,165
Activos Intangibles	5,000	5,000
Depreciación, Deterioro y Amortización Acumulada de Bienes	0	0
Activos Diferidos	0	0
Estimación por Pérdida o Deterioro de Activos no Circulantes	0	0
Otros Activos no Circulantes	0	0
Total de Activos No Circulantes	229,165	229,165
TOTAL DEL ACTIVO	286,035	275,338
PASIVO		
Pasivo Circulante		
Cuentas por Pagar a Corto Plazo	324,050	167,620
Documentos por Pagar a Corto Plazo	0	0
Porción a Corto Plazo de la Deuda Pública a Largo Plazo	0	0
Títulos y Valores a Corto Plazo	0	0
Pasivos Diferidos a Corto Plazo	0	0
Fondos y Bienes de Terceros en Garantía y/o Administración a Corto	0	0
Provisiones a Corto Plazo	0	0
Otros Pasivos a Corto Plazo	0	0
Total de Pasivos Circulantes	324,050	167,620
Pasivo No Circulante		
Cuentas por Pagar a Largo Plazo	0	0
Documentos por Pagar a Largo Plazo	0	0
Deuda Pública a Largo Plazo	1359	0
Pasivos Diferidos a Largo Plazo	0	0
Fondos y Bienes de Terceros en Garantía y/o en Administración a Largo	0	0
Provisiones a Largo Plazo	0	0
Total de Pasivos No Circulantes	0	0
TOTAL DEL PASIVO	324,050	167,620
HACIENDA PÚBLICA/ PATRIMONIO		
Hacienda Pública/Patrimonio Contribuido	0	0
Aportaciones	0	0
Donaciones de Capital	0	0
Actualización de la Hacienda Pública / Patrimonio	0	0
Hacienda Pública/Patrimonio Generado	-252,391	-106,658
Resultados del Ejercicio (Ahorro / Desahorro)	-145,733	-23,571
Resultados de Ejercicios Anteriores	-106,658	-83,087
Revalúos	0	0
Reservas	0	0

Exceso o Insuficiencia en la Actualización de la Hacienda	0	0
Resultado por Posición Monetaria	0	0
Resultado por Tenencia de Activos no Monetarios	0	0
TOTAL HACIENDA PÚBLICA/PATRIMONIO	-252,391	-106,658
TOTAL DEL PASIVO Y HACIENDA PÚBLICA / PATRIMONIO	71,659	60,962

C. MA. ARACELI LEOS CASTILLO
PRESIDENTA DEL SMDIF

LIC. ESMERALDA CASTILLO RIOS
COORDINADORA GENERAL

L.C. PASQUAL SAUCEDA BAUTISTA
CONTRALOR INTERNO

L.C. FELIPE DE JESUS HERNANDEZ TORRES
CONTADOR GENERAL

1360

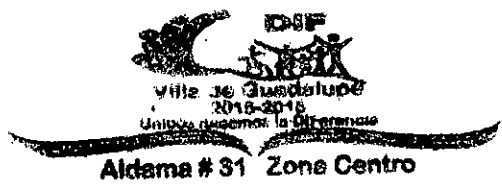

Estado de Actividades

SISTEMA
MUNICIPAL OIF

Del 1 de enero al 31 de diciembre de 2016

2016

INGRESOS Y OTROS BENEFICIOS	
Ingresos de la Gestión	27,240
Impuestos	0
Cuotas y Aportaciones de Seguridad Social	0
Contribuciones de Mejoras	0
Derechos	0
Productos de Tipo Corriente	0
Aprovechamientos de Tipo Corriente	0
Ingresos por Venta de Bienes y Servicios	27,240
Ingresos no Comprendidos en las Fracciones de la Ley de Ingresos Causados en Ejercicios Fiscales Anteriores Pendientes de Liquidación o Pago	0
Participaciones, Aportaciones, Transferencias, Asignaciones, Subsidios y Otras Ayudas	1,320,000
Participaciones y Aportaciones	475,000
Transferencias, Asignaciones, Subsidios y Otras ayudas	845,000
Otros Ingresos y Beneficios	0
Ingresos Financieros	0
Incremento por Variación de Inventarios	0
Disminución del Exceso de Estimaciones por Pérdida o Deterioro u Obsolescencia	0
Disminución del Exceso de Provisiones	0
Otros Ingresos y Beneficios Varios	0
Total de Ingresos y Otros Beneficios	1,347,240
GASTOS Y OTRAS PÉRDIDAS	
Gastos de Funcionamiento	1,287,741
Servicios Personales	1,072,990
Materiales y Suministros	54,322
Servicios Generales	160,429
Transferencias, Asignaciones, Subsidios y Otras Ayudas	205,232
Transferencias Internas y Asignaciones al Sector Público	0
Transferencias al Resto del Sector Público	0
Subsidios y Subvenciones	0
Ayudas Sociales	205,232
Pensiones y Jubilaciones	0
Transferencias a Fideicomisos, Mandatos y Contratos Análogos	0
Transferencias a la Seguridad Social	0
Donativos	0
Transferencias al Exterior	0
Participaciones y Aportaciones	0
Participaciones	0
Aportaciones	0
Convenios	0
Intereses, Comisiones y Otros Gastos de la Deuda Pública	0
Intereses de la Deuda Pública	0
Comisiones de la Deuda Pública	0
Gastos de la Deuda Pública	0
Costo por Coberturas	0
Apoyos Financieros	0

1361

Provisiones	0
Disminución de Inventarios	0
Aumento por Insuficiencia de Estimaciones por Pérdida o Deterioro y Obsolescencia	0
Aumento por Insuficiencia de Provisiones	0
Otros Gastos	0
Inversión Pública	0
Inversión Pública no Capitalizable	0
Total de Gastos y Otras Pérdidas	1,492,973
Resultados del Ejercicio (Ahorro y Desahorro)	-145,733

 C. MA. ARACELI LEOS CASTILLO
 PRESIDENTA DEL SMDIF

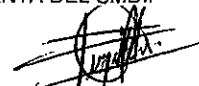
 LIC. ESMERALDA CASTILLO RIOS
 COORDINADORA GENERAL

 L.C. PASCUAL SUAREZ BAUTISTA
 CONTRALOR INTERNO

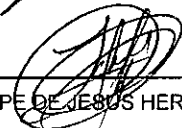
 L.C. FELIPE DE JESUS HERNANDEZ TORRES
 CONTADOR GENERAL

1362



Consolidación 2016
Estado de Variación en la Hacienda Pública
Del 1 de enero al 31 de diciembre de 2016 y 2015
(pesos)

Ente Público: SISTEMA MUNICIPAL DIF

Concepto	Hacienda Pública/Patrimonio Contribuido	Hacienda Pública/Patrimonio Generado de Ejercicios Anteriores	Hacienda Pública/Patrimonio Generado del Ejercicio	Ajustes por Cambios de Valor	TOTAL
Rectificaciones de Resultados de Ejercicios Anteriores	0	0	0	0	0
Patrimonio Neto Inicial Ajustado del Ejercicio	0	0	0	0	0
Aportaciones	0	0	0	0	0
Donaciones de Capital	0	0	0	0	0
Actualización de la Hacienda Pública/Patrimonio	0	0	0	0	0
Variaciones de la Hacienda Pública/Patrimonio Neto del Ejercicio	0	0	-23,571	0	-23,571
Resultados del Ejercicio (Ahorro/Desahorro)	0	0	-23,571	0	-23,571
Resultados de Ejercicios Anteriores	0	0	0	0	0
Revalúos	0	0	0	0	0
Reservas	0	0	0	0	0
Hacienda Pública/Patrimonio Neto Final del Ejercicio 2013	0	0	-23,571	0	-23,571
Cambios en la Hacienda Pública/Patrimonio Neto del Ejercicio 2014	0	0	0	0	0
Aportaciones	0	0	0	0	0
Donaciones de Capital	0	0	0	0	0
Actualización de la Hacienda Pública/Patrimonio	0	0	0	0	0
Variaciones de la Hacienda Pública/Patrimonio Neto del Ejercicio 2014	0	-106,658	-122,162	0	-228,820
Resultados del Ejercicio (Ahorro/Desahorro)	0	0	-122,162	0	-122,162
Resultados de Ejercicios Anteriores	0	-106,658	0	0	-106,658
Revalúos	0	0	0	0	0
Reservas	0	0	0	0	0
Saldo Neto en la Hacienda Pública / Patrimonio 2014	0	-106,658	-145,733	0	-252,391

1363

C. MA. ARACELI LEOS CASTILLO
PRESIDENTA DEL SMDIF

LIC. ESMERALDA CASTILLO RIOS
COORDINADORA GENERAL

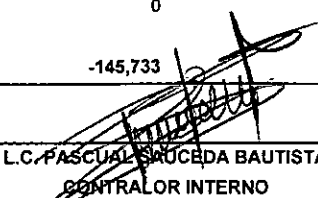
L.C. PASCUAL SAUCEDA BAUTISTA
CONTRALOR INTERNO

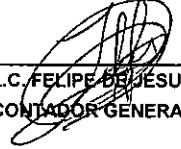
L.C. FELIPE DE JESUS HERNANDEZ TORRES
CONTADOR GENERAL

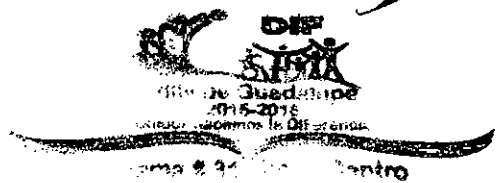

Estado de Cambios en la Situación Financiera Del 1 de enero al 31 de diciembre de 2016	SISTEMA MUNICIPAL DIF	
	Origen	Aplicación
ACTIVO	0	10,697
Activo Circulante	0	10,697
Efectivo y Equivalentes	0	1,849
Derechos a Recibir Efectivo o Equivalentes	0	8,848
Derechos a Recibir Bienes o Servicios	0	0
Inventarios	0	0
Almacenes	0	0
Estimación por Pérdida o Deterioro de Activos Circulantes	0	0
Otros Activos Circulantes	0	0
Activo No Circulante	0	0
Inversiones Financieras a Largo Plazo	0	0
Derechos a Recibir Efectivo o Equivalentes a Largo Plazo	0	0
Bienes Inmuebles, Infraestructura y Construcciones en Proceso	0	0
Bienes Muebles	0	0
Activos Intangibles	0	0
Depreciación, Deterioro y Amortización Acumulada de Bienes	0	0
Activos Diferidos	0	0
Estimación por Pérdida o Deterioro de Activos no Circulantes	0	0
Otros Activos no Circulantes	0	0
PASIVO	156,430	0
Pasivo Circulante	156,430	0
Cuentas por Pagar a Corto Plazo	156,430	0
Documentos por Pagar a Corto Plazo	0	0
Porción a Corto Plazo de la Deuda Pública a Largo Plazo	0	0
Títulos y Valores a Corto Plazo	0	0
Pasivos Diferidos a Corto Plazo	0	0
Fondos y Bienes de Terceros en Garantía y/o Administración a Corto	0	0
Provisiones a Corto Plazo	0	0
Otros Pasivos a Corto Plazo	0	0
Pasivo No Circulante	0	0
Cuentas por Pagar a Largo Plazo	0	0
Documentos por Pagar a Largo Plazo	0	0
Deuda Pública a Largo Plazo	0	0
Pasivos Diferidos a Largo Plazo	0	0
Fondos y Bienes de Terceros en Garantía y/o en Administración a Largo	0	0
Provisiones a Largo Plazo	0	0
HACIENDA PÚBLICA/ PATRIMONIO	0	145,733
Hacienda Pública/Patrimonio Contribuido	0	0
Aportaciones	0	0
Donaciones de Capital	0	0
Actualización de la Hacienda Pública / Patrimonio	0	0
Hacienda Pública/Patrimonio Generado	0	145,733
Resultados del Ejercicio (Ahorro / Desahorro)	0	122,162
Resultados de Ejercicios Anteriores	0	23,571
Revalúos	0	0
Reservas	0	0
Rectificaciones de Resultados de Ejercicios Anteriores	0	0
Exceso o Insuficiencia en la Actualización de la Hacienda	0	0
Resultado por Posición Monetaria	0	0
Resultado por Tenencia de Activos no Monetarios	0	0

1364

C. MA. ARACELI LEOS CASTILLO
PRESIDENTA DEL SMDIF

LIC. ESMERALDA CASTILLO RIOS
COORDINADORA GENERAL





L.C. PASCUAL SUAREZ BAUTISTA
CONTRALOR INTERNO

L.C. FELIPE DE JESUS HERNANDEZ TORRES
CONTADOR GENERAL

Estado de Flujos de Efectivo Al 31 de diciembre de 2016	SISTEMA MUNICIPAL DIF	
	2016	2015
Flujos de Efectivo de las Actividades de Operación		
Origen	872,240	38,693
Impuestos	0	0
Cuotas y Aportaciones de Seguridad Social	0	0
Contribuciones de mejoras	0	0
Derechos	0	0
Productos de Tipo Corriente	0	0
Aprovechamientos de Tipo Corriente	0	7,888
Ingresos por Venta de Bienes y Servicios	27,240	24,805
Ingresos no Comprendidos en las Fracciones de la Ley de Ingresos Causados en Ejercicios Fiscales Anteriores Pendientes de Liquidación o Pago	0	0
Participaciones y Aportaciones	845,000	6,000
Transferencias, Asignaciones y Subsidios y Otras ayudas	0	0
Otros Origenes de Operación	0	0
Aplicación	1,381,137	1,613,166
Servicios Personales	961,155	857,815
Materiales y Suministros	54,322	129,328
Servicios Generales	160,429	186,443
Transferencias Internas y Asignaciones al Sector Público	0	0
Transferencias al resto del Sector Público	0	0
Subsidios y Subvenciones	0	0
Ayudas Sociales	205,232	439,580
Pensiones y Jubilaciones	0	0
Transferencias a Fideicomisos, Mandatos y Contratos Análogos	0	0
Transferencias a la Seguridad Social	0	0
Donativos	0	0
Transferencias al Exterior	0	0
Participaciones	0	0
Aportaciones	0	0
Convenios	0	0
Otros Aplicaciones de Operación	0	0
Flujos Netos de Efectivo por Actividades de Operación	-508,897	-1,574,473
Flujos de Efectivo de las Actividades de Inversión		
Origen	0	0
Bienes Inmuebles, Infraestructura y Construcciones en Proceso	0	0

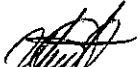
1365

Bienes Muebles	0	0
Otros Orígenes de Inversión	0	0
Aplicación	0	0
Bienes Inmuebles, Infraestructura y Construcciones en Proceso	0	0
Bienes Muebles	0	0
Otras Aplicaciones de Inversión	0	0
Flujos Netos de Efectivo por Actividades de Inversión	0	0
Flujo de Efectivo de las Actividades de Financiamiento		
Origen	20,242	17,320
Endeudamiento Neto	0	0
Interno	0	0
Externo	0	0
Otros Orígenes de Financiamiento	20,242	17,320
Aplicación	-15,504	-9,698
Servicios de la Deuda	0	0
Interno	0	0
Externo	0	0
Otras Aplicaciones de Financiamiento	-15,504	-9,698
Flujos netos de Efectivo por Actividades de Financiamiento	35,746	27,018
Incremento/Disminución Neta en el Efectivo y Equivalentes al Efectivo	-473,151	-1,547,455
El saldo de Incrementos Neto en el Efectivo y Equivalentes al Efectivo: NO concuerda con el Efectivo y Equivalente del Estado de Cambios en la Situación Financiera	475,000	
Efectivo y Equivalentes al Efectivo al inicio del Ejercicio	14,330	10,883
Efectivo y Equivalentes al Efectivo al final del Ejercicio	16,178	14,330

			
C. MA. ARACELI LEOS CASTILLO PRESIDENTE MUNICIPAL	LIC. ESMERALDA CASTILLO RIOS COORDINADORA GENERAL		
			
LC. PASCUAL SAUCEDA BAUTISTA CONTRALOR INTERNO	LC. FELIPE DE JESUS HERNANDEZ TORRES CONTADOR GENERAL		

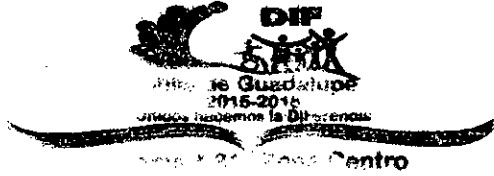

1367



CUENTA PÚBLICA DEL MUNICIPIO (TOMO 3)

INFORMACION CONSOLIDADA DEL MUNICIPIO Y SUS ORGANISMOS DESCENTRALIZADOS

MUNICIPIO VILLA DE GUADALUPE, SLP

Consolidación del Municipio de VILLA DE GUADALUPE, S.L.P.

Estado de Situación Financiera

Del 1 de enero al 31 de diciembre de 2016

Concepto	EJECUTIVO MUNICIPAL		DIF MUNICIPAL		AGUA POTABLE		INMUVI		IMPLAN		SUMATORIA 2016	ELIMINACIÓN 2016	CONSOLIDACIÓN 2016
	2016	2015	2016	2015	2016	2015	2016	2015	2016	2015			
ACTIVO													
Activo Circulante													
Activo y Equivalentes	1,103,675	2,018,048	16,178	14,330							1,119,853	0	1,119,853
Derechos a Recibir Efectivo o Equivalentes	1,519,852	1,345,069	40,691	31,843							1,560,543	1,320,000	240,543
Derechos a Recibir Bienes o Servicios											0	0	0
Inventarios											0	0	0
Almacenes											0	0	0
Estimación por Pérdida o Deterioro de Activos Circulantes											0	0	0
Otros Activos Circulantes											0	0	0
Total de Activos Circulantes	2,623,527	3,363,117	56,869	46,173	0	0	0	0	0	0	2,680,396	0	2,680,396
Activo No Circulante													
Inversiones Financieras a Largo Plazo											0	0	0
Derechos a Recibir Efectivo o Equivalentes a Largo Plazo											0	0	0
Bienes Inmuebles, Infraestructura y Construcciones en Proceso	0	32,091,743	224,165	224,165							224,165	0	224,165
Bienes Muebles	656,939	558,844									656,939	0	656,939
Activos Intangibles	17,488	13,000	5,000	5,000							22,488	0	22,488
Depreciación, Deterioro y Amortización Acumulada de Bienes											0	0	0
Activos Diferidos	3,337,376	2,073,377									3,337,376	0	3,337,376
Estimación por Pérdida o Deterioro de Activos no Circulantes											0	0	0
Otros Activos no Circulantes											0	0	0
Total de Activos No Circulantes	4,011,783	34,736,964	229,165	229,165	0	0	0	0	0	0	4,240,948	0	4,240,948
Total del Activo	6,635,310	38,100,081	286,034	275,338	0	0	0	0	0	0	6,921,344	0	6,921,344
PASIVO													
Activo Circulante													
Cuentas por Pagar a Corto Plazo	8,575,229	9,936,030	324,050	167,620							8,899,279	1,320,000	7,579,279
Documentos por Pagar a Corto Plazo	2,035,516	2,027,781									2,035,516	0	2,035,516
Porción a Corto Plazo de la Deuda Pública a Largo Plazo											0	0	0
Títulos y Valores a Corto Plazo											0	0	0
Activos Diferidos a Corto Plazo											0	0	0
Fondos y Bienes de Terceros en Garantía y/o Administración a Corto Plazo											0	0	0
Provisiones a Corto Plazo											0	0	0
Otros Pasivos a Corto Plazo											0	0	0
Total de Pasivos Circulantes	10,610,745	11,963,811	324,050	167,620	0	0	0	0	0	0	10,934,795	0	10,934,795
Activo No Circulante													
Cuentas por Pagar a Largo Plazo											0	0	0
Documentos por Pagar a Largo Plazo											0	0	0
Deuda Pública a Largo Plazo											0	0	0
Activos Diferidos a Largo Plazo											0	0	0
Fondos y Bienes de Terceros en Garantía y/o en Administración a Largo Plazo											0	0	0
Provisiones a Largo Plazo											0	0	0
Total de Pasivos No Circulantes	0	0	0	0	0	0	0	0	0	0	0	0	0
Total del Pasivo	10,610,745	11,963,811	324,050	167,620	0	0	0	0	0	0	10,934,795	0	10,934,795
Academia Pública/Patrimonio													

1368

Consolidación del Municipio de VILLA DE GUADALUPE, S.L.P.

Estado de Actividades

Del 1 de enero al 31 de diciembre de 2016

Concepto	EJECUTIVO MUNICIPAL 2016	AGUA POTABLE 2016	DIF MUNICIPAL 2016	INMUVI 2016	IMPLAN 2016	SUMATORIA	ELIMINACIÓN	CONSOLIDACIÓN
INGRESOS Y OTROS BENEFICIOS								
Ingresos de la Gestión:	1,191,729	27,240	0	0	0	1,218,969		1,218,969
Impuestos	511,286	0				511,286		511,286
Cuotas y Aportaciones de Seguridad Social						0		0
Contribuciones de Mejoras						0		0
Derechos	626,030					626,030		626,030
Productos de Tipo Corriente						0		0
Aprovechamientos de Tipo Corriente	54,413					54,413		54,413
Ingresos por Venta de Bienes y Servicios		27,240				27,240		27,240
Ingresos no Comprendidos en las Fracciones de la Ley de Ingresos Causados en Ejercicios Fiscales Anteriores Pendientes de Liquidación o Pago						0		0
Participaciones, Aportaciones, Transferencias, Asignaciones, Subsidios y Otras Ayudas	44,027,556	1,320,000	0	0	0	45,347,556		44,027,556
Participaciones y Aportaciones	44,027,556	475,000				44,502,556	1,320,000	43,182,556
Transferencia, Asignaciones, Subsidios y Otras Ayudas		845,000				845,000		845,000
Otros Ingresos y Beneficios	21,518					21,518		21,518
Ingresos Financieros	21,258					21,258		21,258
Incremento por Variación de Inventarios						0		0
Disminución del Exceso de Estimaciones por Pérdida o Deterioro u Obsolescencia						0		0
Disminución del Exceso de Provisiones						0		0
Otros Ingresos y Beneficios Varios	260					260		260
Total de Ingresos y Otros Beneficios	45,240,802	1,347,240	0	0	0	46,588,042	1,320,000	45,268,042
GASTOS Y OTRAS PÉRDIDAS								
Gastos de Funcionamiento	18,120,407	1,287,741	0	0	0	19,408,148		19,408,148
Servicios Personales	9,875,593	1,072,990				10,948,583		10,948,583
Materiales y Suministros	2,010,630	54,322				2,064,953		2,064,953
Servicios Generales	6,234,183	160,429				6,394,612		6,394,612
Transferencia, Asignaciones, Subsidios y Otras Ayudas	2,896,018	205,232	0	0	0	3,101,250		1,781,250
Transferencias Internas y Asignaciones al Sector Público	51,547					51,547	1,320,000	-1,268,453
Transferencias al Resto del Sector Público						0		0
Subsidios y Subvenciones						0		0
Ayudas Sociales	2,844,472	205,232				3,049,704		3,049,704
Pensiones y Jubilaciones						0		0
Transferencias a Fideicomisos, Mandatos y Contratos Análogos						0		0
Transferencias a la Seguridad Social						0		0
Donativos						0		0
Transferencias al Exterior						0		0
Participaciones y Aportaciones	907,000	0	0	0	0	907,000		907,000
Participaciones						0		0
Aportaciones						0		0
Convenios	907,000					907,000		907,000
Intereses, Comisiones y Otros Gastos de la Deuda Pública	0	0	0	0	0	0		0
Intereses de la Deuda Pública						0		0
Comisiones de la Deuda Pública						0		0
Gastos de la Deuda Pública						0		0
Costo por Coberturas						0		0
Apoyos Financieros						0		0
Otros Gastos y Pérdidas Extraordinarias						0		0
Estimaciones, Depreciaciones, Deterioros, Obsolescencia y Amortizaciones						0		0
Provisiones						0		0

1370

Disminución de Inventarios						0		0
Aumento por Insuficiencia de Estimaciones por Pérdida o Deterioro y Obsolescencia						0		0
Aumento por Insuficiencia de Provisiones						0		0
Otros Gastos						0		0
Inversión Pública	21,161,256	0	0	0	0	21,161,256		21,161,256
Inversión Pública no Capitalizable	21,161,256					21,161,256		21,161,256
Total de Gastos y Otras Pérdidas	43,084,681	1,492,973	0	0	0	44,577,654	1,320,000	43,257,654
Resultados del Ejercicio (Ahorro/Desahorro)	2,156,122	-145,733	0	0	0	2,010,389	0	2,010,389

PARTICIPACION MUNICIPAL	
DIF MUNICIPAL	1,320,000
AGUA POTABLE	0
INMUVI	0
IMPLAN	0
	1,320,000

Transacciones y saldos a consolidar

Del Estado de Actividades Consolidado:

Eliminar las transacciones generadas por una relación de Ingreso-Gasto por conceptos de Transferencias, Asignaciones, Subsidios y Otras ayudas.

Del Estado de Situación Financiera Consolidado:

Eliminar los saldos derivados de la relación de Ingresos y Gastos por concepto de Participaciones y Aportaciones de Capital (del rubro Inversiones Financieras a Largo Plazo) con el rubro de Aportaciones de Ingresos de Hacienda Pública/Patrimonio Contribuido).

C. RAUL CASTILLO MENDOZA
PRESIDENTE MUNICIPAL

C. MAYRA LOPEZ MENDEZ
SINDICO MUNICIPAL

**PRESIDENCIA
H. AYUNTAMIENTO
VILLA DE GPE., S.L.P.**

C.P. MARGARITA TOVAR CARDENAS
TESORERO MUNICIPAL

C. JESUS TRISTAN CHANTACA
REGIDOR DE HACIENDA

L.C. JULIA ESCALONA GARCIA
CONTRALORA INTERNA



**SINDICATURA
DEL H. AYUNTAMIENTO
VILLA DE GPE., S.L.P.
ADMINISTRACIÓN 2015-2018**



**TESORERÍA
DEL H. AYUNTAMIENTO
VILLA DE GPE., S.L.P.
ADMINISTRACIÓN 2015-2018**



**CONTRALORÍA
DEL H. AYUNTAMIENTO
VILLA DE GPE., S.L.P.
ADMINISTRACIÓN 2015-2018**

1371

Concepto	EJECUTIVO MUNICIPAL				
	Hacienda Pública / Patrimonio Contribuido	Hacienda Pública / Patrimonio Generado de Ejercicio Anteriores	Hacienda Pública / Patrimonio Generado del Ejercicio	Ajustes por Cambios de Valor	Total
Rectificaciones de Resultados de Ejercicios Anteriores	0	0	0	0	0
Patrimonio Neto Inicial Ajustado del Ejercicio	0	0	0	0	0
Aportaciones	0	0	0	0	0
Donaciones de Capital	0	0	0	0	0
Actualización de la Hacienda Pública/Patrimonio	0	0	0	0	0
Variaciones de la Hacienda Pública / Patrimonio Neto del Ejercicio	0	96,708	25,714,620	0	25,811,328
Resultados del Ejercicio (Ahorro/Desahorro)	0	0	25,714,620	0	25,714,620
Resultados de Ejercicios Anteriores	0	96,708	0	0	96,708
Revalúos	0	0	0	0	0
Reservas	0	0	0	0	0
Hacienda Pública / Patrimonio Neto Final del Ejercicio 2013	0	96,708	25,714,620	0	25,811,328
Cambios en la Hacienda Pública / Patrimonio Neto del Ejercicio 2015	0	0	0	0	0
Aportaciones	0	0	0	0	0
Donaciones de Capital	0	0	0	0	0
Actualización de la Hacienda Pública/Patrimonio	0	0	0	0	0
Variaciones de la Hacienda Pública / Patrimonio Neto del Ejercicio	0	-6,456,498	2,156,122	0	-4,300,376
Resultados del Ejercicio (Ahorro/Desahorro)	0	0	2,156,122	0	2,156,122
Resultados de Ejercicios Anteriores	0	-6,456,498	0	0	-6,456,498
Revalúos	0	0	0	0	0
Reservas	0	0	0	0	0
Saldo Neto en la Hacienda Pública / Patrimonio 2015	0	-6,359,790	2,156,122	0	-4,203,668

C. RAUL CASTILLO MENDOZA
PRESIDENTE MUNICIPAL

1372

C.P. MARGARITA TOVAR CARDENAS
TESORERO MUNICIPAL

L.C. JULIA ESCALON
CONTRALORA INTEF

Consolidación del Municipio de VILLA DE GUAD,
Estado de Variación en la Hacienda Pú
Del 1 de enero al 31 de diciembre de 2

DIF MUNICIPAL					DIF MUNICIPAL		
Hacienda Pública / Patrimonio Contribuido	Hacienda Pública / Patrimonio Generado de Ejercicio Anteriores	Hacienda Pública / Patrimonio Generado del Ejercicio	Ajustes por Cambios de Valor	Total	Hacienda Pública / Patrimonio Contribuido	Hacienda Pública / Patrimonio Generado de Ejercicio Anteriores	Hacienda Pública / Patrimonio Generado del Ejercicio
0	0	0	0	0	0	0	0
0	0	0	0	0	0	0	0
0	0	0	0	0	0	0	0
0	0	0	0	0	0	0	0
0	0	-23,571	0	-23,571	0	0	23,571
0	0	-23,571	0	-23,571	0	0	23,571
0	0	0	0	0	0	0	0
0	0	0	0	0	0	0	0
0	0	0	0	0	0	0	0
0	0	-23,571	0	-23,571	0	0	23,571
0	0	0	0	0	0	0	0
0	0	0	0	0	0	0	0
0	0	0	0	0	0	0	0
0	0	0	0	0	0	0	0
0	-106,658	-145,733	0	-252,391	0	0	0
0	0	-145,733	0	-145,733	0	0	0
0	-106,658	0	0	-106,658	0	0	0
0	0	0	0	0	0	0	0
0	0	0	0	0	0	0	0
0	-106,658	-145,733	0	-252,391	0	0	0

1373

A GARCIA
INA

C. MAYRA LÓPEZ MENDEZ
SINDICO MUNICIPAL

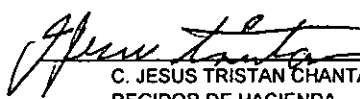
C. JESUS TRISTAN CHANTACA
REGIDOR DE HACIENDA

IMPLAN				SUMATORIA	ELIMINACIÓN	CONSOLIDACIÓN
Hacienda Pública / Patrimonio Generado de Ejercicio Anteriores	Hacienda Pública / Patrimonio Generado del Ejercicio	Ajustes por Cambios de Valor	Total			
0	0	0	0	0		0
0	0	0	0	0		0
0	0	0	0	0		0
0	0	0	0	0		0
0	0	0	0	0		0
0	0	0	0	25,811,328		25,811,328
0	0	0	0	-25,714,620		25,714,620
0	0	0	0	96,708		96,708
0	0	0	0	0		0
0	0	0	0	0		0
0	0	0	0	25,811,328		25,811,328
0	0	0	0	0		0
0	0	0	0	0		0
0	0	0	0	0		0
0	0	0	0	0		0
0	0	0	0	-4,552,767		-4,552,767
0	0	0	0	2,010,389		2,010,389
0	0	0	0	-6,563,156		-6,563,156
0	0	0	0	0		0
0	0	0	0	0		0
0	0	0	0	-4,456,059		-4,456,059

Av

1925

CONDOMINIO MUNICIPAL VILLA DE GUADALUPE, S.L.P.
Estado de Cambios en la Situación Financiera
Del 1 de enero al 31 de diciembre de 2018

Concepto	EJECUTIVO MUNICIPAL		DM MUNICIPAL		AGUA POTABLE		INMUVI		IMPLAN		SUNATORIA		ELIMINACIÓN		CONSOLIDACIÓN	
	Origen	Aplicación	Origen	Aplicación	Origen	Aplicación	Origen	Aplicación	Origen	Aplicación	Origen	Aplicación	Origen	Aplicación	Origen	Aplicación
Activo																
Activo Circulante																
Efectivo y Equivalente	914,373	0	0	1,849	0	0	0	0	0	0	914,373	1,849			914,373	1,849
Derechos a Recibir Efectivo o Equivalentes	0	174,783	0	8,846	0	0	0	0	0	0	0	183,631			0	183,631
Derechos a Recibir Bienes o Servicios	0	0	0	0	0	0	0	0	0	0	0	0			0	0
Inventarios	0	0	0	0	0	0	0	0	0	0	0	0			0	0
Almacenes	0	0	0	0	0	0	0	0	0	0	0	0			0	0
Estimación por Pérdida o Deterioro de Activos Circulantes	0	0	0	0	0	0	0	0	0	0	0	0			0	0
Otros Activos Circulantes	0	0	0	0	0	0	0	0	0	0	0	0			0	0
Activo No Circulante																
Inversiones Financieras a Largo Plazo	0	0	0	0	0	0	0	0	0	0	0	0			0	0
Derechos a Recibir Efectivo o Equivalentes a Largo Plazo	0	0	0	0	0	0	0	0	0	0	0	0			0	0
Bienes Inmuebles, Infraestructura y Construcciones en Proceso	32,091,743	0	0	0	0	0	0	0	0	0	32,091,743	0			32,091,743	0
Bienes Muebles	0	96,095	0	0	0	0	0	0	0	0	0	96,095			0	96,095
Activos Intangibles	0	4,468	0	0	0	0	0	0	0	0	0	4,468			0	4,468
Depreciación, Deterioro y Amortización Acumulada de Bienes	0	0	0	0	0	0	0	0	0	0	0	0			0	0
Activos Diferidos	0	1,263,999	0	0	0	0	0	0	0	0	0	1,263,999			0	1,263,999
Estimación por Pérdida o Deterioro de Activos no Circulantes	0	0	0	0	0	0	0	0	0	0	0	0			0	0
Otros Activos no Circulantes	0	0	0	0	0	0	0	0	0	0	0	0			0	0
Pasivo																
Pasivo Circulante																
Cuentas por Pagar a Corto Plazo	0	1,380,801	156,430	0	0	0	0	0	0	0	156,430	1,380,801			156,430	1,380,801
Documentos por Pagar a Corto Plazo	7,735	0	0	0	0	0	0	0	0	0	7,735	0			7,735	0
Porción a Corto Plazo de la Deuda Pública a Largo Plazo	0	0	0	0	0	0	0	0	0	0	0	0			0	0
Títulos y Valores a Corto Plazo	0	0	0	0	0	0	0	0	0	0	0	0			0	0
Provisiones a Corto Plazo	0	0	0	0	0	0	0	0	0	0	0	0			0	0
Otros Pasivos a Corto Plazo	0	0	0	0	0	0	0	0	0	0	0	0			0	0
Pasivo No Circulante																
Cuentas por Pagar a Largo Plazo	0	0	0	0	0	0	0	0	0	0	0	0			0	0
Documentos por Pagar a Largo Plazo	0	0	0	0	0	0	0	0	0	0	0	0			0	0
Deuda Pública a Largo Plazo	0	0	0	0	0	0	0	0	0	0	0	0			0	0
Pasivos Diferidos a Largo Plazo	0	0	0	0	0	0	0	0	0	0	0	0			0	0
Fondos y Bienes de Terceros en Garantía y/o Administración a Corto Plazo	0	0	0	0	0	0	0	0	0	0	0	0			0	0
Provisiones a Largo Plazo	0	0	0	0	0	0	0	0	0	0	0	0			0	0
Otros Pasivos a Largo Plazo	0	0	0	0	0	0	0	0	0	0	0	0			0	0
Resultados del Ejercicio (Ahorro/ Desehoro)	0	23,660,600	0	122,162	0	0	0	0	0	0	0	23,660,600			0	23,660,600
Resultados de Ejercicios Anteriores	0	6,576,777	0	23,571	0	0	0	0	0	0	0	6,576,777			0	6,576,777
Reservas	0	0	0	0	0	0	0	0	0	0	0	0			0	0
Reconciliaciones de Resultados de Ejercicios Anteriores	0	0	0	0	0	0	0	0	0	0	0	0			0	0
Exceso o Insuficiencia en la Actualización de la Hacienda Pública/Patrimonio	0	0	0	0	0	0	0	0	0	0	0	0			0	0
Resultado por Posición Monetaria	0	0	0	0	0	0	0	0	0	0	0	0			0	0
Resultado por Tenencia de Activos no Monetarios	0	0	0	0	0	0	0	0	0	0	0	0			0	0

33,013,851 33,013,850 156,430 156,429 0 0 0 0 0 0 33,170,281 33,170,279 33,170,281 33,170,279

C. RAUL CASTILLO BARRIDA
PRESIDENTE MUNICIPAL

C.P. MARGARITA TORRES GARDENAS
TESORERO MUNICIPAL

L.C. JULIA ESCALONA GARCIA
CONTRALORA INTERNA

C. MARCO JOSE MENDEZ
SINDACO MUNICIPAL

C. JESUS TRISTAN CHANTAGA
REGIDOR DE HACIENDA



TESORERÍA
DEL H. AYUNTAMIENTO
VILLA DE GPE., S.L.P.
ADMINISTRACIÓN 2015-2018



SINDICATURA
DEL H. AYUNTAMIENTO
VILLA DE GPE., S.L.P.
ADMINISTRACIÓN 2015-2018



PRESIDENCIA
H. AYUNTAMIENTO
VILLA DE GPE., S.L.P.



CONTRALORÍA
DEL H. AYUNTAMIENTO
VILLA DE GPE., S.L.P.
ADMINISTRACIÓN 2015-2018

Consolidación del Municipio de VILLA DE GUADALUPE, S.L.P.

Estado de Flujos de Efectivo

Del 1 de enero al 31 de diciembre de 2016

Concepto	EJECUTIVO MUNICIPAL 2016	DIF MUNICIPAL 2016	AGUA POTABLE 2016	IMUVI 2016	IMPLAN 2016	SUMATORIA	ELIMINACIÓN	CONSOLIDACION
Flujos de Efectivo de las Actividades de Operación								
Origen	48,057,870	1,382,888	0	0	0	47,440,856		47,440,856
Impuestos	511,286	0	0	0	0	511,286		511,286
Cuotas y Aportaciones de Seguridad Social	0	0	0	0	0	0		0
Contribuciones de mejoras	0	0	0	0	0	0		0
Derechos	626,030	0	0	0	0	626,030		626,030
Productos de Tipo Corriente	0	0	0	0	0	0		0
Aprovechamientos de Tipo Corriente	54,413	0	0	0	0	54,413		54,413
Ingresos por Venta de Bienes y Servicios	0	27,240	0	0	0	27,240		27,240
Ingresos no Comprendidos en las Fracciones de la Ley de Ingresos Causados en Ejercicios Fiscales Anteriores Pendientes de Liquidación o Pago	0	0	0	0	0	0		0
Participaciones y Aportaciones	44,027,556	475,000	0	0	0	44,502,556		44,502,556
Transferencias, Asignaciones y Subsidios y Otras Ayudas	0	845,000	0	0	0	845,000		845,000
Otros Orígenes de Operación	836,585	35,748	0	0	0	874,331		874,331
Aplicación	20,800,181	1,381,138	0	0	0	21,981,319		21,981,319
Servicios Personales	9,580,665	901,155	0	0	0	10,521,820		10,521,820
Materiales y Suministros	1,816,152	54,322	0	0	0	1,870,474		1,870,474
Servicios Generales	5,607,574	160,429	0	0	0	5,768,003		5,768,003
Transferencias Internas y Asignaciones al Sector Público	0	0	0	0	0	0		0
Transferencias al resto del Sector Público	0	0	0	0	0	0		0
Subsidios y Subvenciones	0	0	0	0	0	0		0
Ayudas Sociales	2,708,790	205,232	0	0	0	2,914,022		2,914,022
Pensiones y Jubilaciones	0	0	0	0	0	0		0
Transferencias a Fideicomisos, Mandatos y Contratos Análogos	0	0	0	0	0	0		0
Transferencias a la Seguridad Social	0	0	0	0	0	0		0
Donativos	0	0	0	0	0	0		0
Transferencias al Exterior	0	0	0	0	0	0		0
Participaciones	0	0	0	0	0	0		0
Aportaciones	0	0	0	0	0	0		0
Convenios	907,000	0	0	0	0	907,000		907,000
Otras Aplicaciones de Operación	0	0	0	0	0	0		0
Flujos Netos de Efectivo por Actividades de Operación	25,457,689	1,848	0	0	0	25,459,537		25,459,537
Flujos de Efectivo de las Actividades de Inversión								
Origen	0	0	0	0	0	0		0
Bienes Inmuebles, Infraestructura y Construcciones en Proceso	0	0	0	0	0	0		0
Bienes Muebles	0	0	0	0	0	0		0
Otros Orígenes de Inversión	0	0	0	0	0	0		0
Aplicación	22,401,165	0	0	0	0	22,401,165		22,401,165
Bienes Inmuebles, Infraestructura y Construcciones en Proceso	22,304,701	0	0	0	0	22,304,701		22,304,701
Bienes Muebles	91,996	0	0	0	0	91,996		91,996
Otras Aplicaciones de Inversión	4,468	0	0	0	0	4,468		4,468
Flujos Netos de Efectivo por Actividades de Inversión	-22,401,165	0	0	0	0	-22,401,165		-22,401,165
Flujo de Efectivo de las Actividades de Financiamiento								
Origen	0	0	0	0	0	0		0
Endeudamiento Neto	0	0	0	0	0	0		0
Interno	0	0	0	0	0	0		0
Externo	0	0	0	0	0	0		0
Otros Orígenes de Financiamiento	0	0	0	0	0	0		0
Aplicación	3,970,895	0	0	0	0	3,970,895		3,970,895
Servicios de la Deuda	3,970,895	0	0	0	0	3,970,895		3,970,895
Interno	0	0	0	0	0	0		0
Externo	0	0	0	0	0	0		0
Otras Aplicaciones de Financiamiento	0	0	0	0	0	0		0
Flujos netos de Efectivo por Actividades de Financiamiento	-3,970,895	0	0	0	0	-3,970,895		-3,970,895
Incremento/Disminución Neta en el Efectivo y Equivalentes	-914,371	1,848	0	0	0	-912,523		-912,523
Efectivo y Equivalentes al Efectivo al Inicio del Ejercicio	2,018,046	14,330	0	0	0	2,032,376		2,032,376
Efectivo y Equivalentes al Efectivo al Final del Ejercicio	1,103,677	16,178	0	0	0	1,119,855		1,119,855

C. RAUL CASTILLO MENDOZA
PRESIDENTE MUNICIPAL

C.P. MARGARITA TOVAR ARDENAS
TESORERO MUNICIPAL

L.C. JULIA ESCALONA GARCIA
CONTRALORA INTERNA

C. MAYRA LOPEZ MENDOZA
SINDICO MUNICIPAL

PRESIDENCIA
H. AYUNTAMIENTO
VILLA DE GPE., S.L.P.

R. JESUS TRISTAN CHANTACA
REGIDOR DE HACIENDA



SINDICATURA
DEL H. AYUNTAMIENTO
VILLA DE GPE., S.L.P.
ADMINISTRACIÓN 2015-2016



TESORERÍA
DEL H. AYUNTAMIENTO
VILLA DE GPE., S.L.P.
ADMINISTRACIÓN 2015-2016



CONTRALORÍA
DEL H. AYUNTAMIENTO
VILLA DE GPE., S.L.P.
ADMINISTRACIÓN 2015-2016

1377



**MUNICIPIO DE VILLA DE GUADALUPE
ESTADO DE SAN LUIS POTOSI**

**NOTAS A LOS ESTADOS FINANCIEROS EJERCICIO DEL
01 AL 31 DE DICIEMBRE DE 2016**

Con fundamento en los Art. 46 y Art. 49 de la Ley General de Contabilidad Gubernamental, hago entrega de las Notas a los Estados Financieros cuyos rubros así lo requieren por ser de gran importancia y reelevancia para el ejercicio del 01 al 31 de Diciembre de 2016.

I. INFORMACIÓN CONTABLE

1) Notas al Estado de Situación Financiera

ACTIVO

Efectivo y Equivalentes

El Efectivo esta constituido por moneda de curso legal y se encuentra a su valor nominal proveniente de la Fuente de Ingresos Recaudada y Gestionada por el Municipio de Villa de Guadalupe. Dentro del Activo Circulante en la cuenta de Efectivo para el mes de Noviembre de 2015 existía un saldo de \$10,000.00 que corresponden a efectivo por concepto de Fondo Fijo Tesorero de la cuenta fiscal de Banorte cuenta 00409497887 del Municipio de Villa de Guadalupe fondo que fue creado con la finalidad de cubrir gastos necesarios para la función hacendaria lo cuál se hizo de conocimiento al Cabildo Municipal de Villa de Guadalupe mediante Acta de Cabildo y que se utilizo para cubrir varios gastos. Al 31 de Diciembre de 2016 y tomando en cuenta las necesidades del Municipio fue utilizado y comprobada la cantidad autorizada para el Fondo Fijo por cantidad de \$10,000.00 dando esto como resultado un saldo en libros dentro de la cuenta de efectivo la cantidad de \$ 0.00 al cierre del ejercicio; la cantidad de \$1,074,871.62 (un millón setenta y cuatro mil ochocientos setenta y un pesos 62/100 M.N.) corresponden al recurso disponible en las cuentas bancarias al día 31 de Diciembre de 2016 del Municipio de Villa de Guadalupe los cuáles serán utilizados para cubrir todos y cada unos de los compromisos pendientes de pago y que provienen del presupuesto de Egresos 2016 y esta conformado por:

GASTO CORRIENTE RAMO 28 (2012-2015) Cta. 847320019		0.00
RAMO 28 2015 Cta. 268608031		426.77
GASTO CORRIENTE 2015 Cta. 409497887	1378	96,535.30
SEDESOL 3X1 2015 Cta. 0415829395		36,806.04
FAM 2015 Cta. 0424626112		3,551.81
INFRAESTRUCTURA 2014 Cta. 212679052		5,887.63

FORTALECIMIENTO 2014 Cta. 212679061	5,977.23
SEDATU 2014 Cta. 233680697	8,862.22
FISE 2014 Cta. 233681032	14,173.49
SEDESOL 20124 Cta. 233681023	19,218.47
INFRAESTRUCTURA 2015 Cta. 268593771	25.14
FORTALECIMIENTO 2015 Cta. 0268594910	463.86
FAM Cta. 280991874	0.00
INFRAESTRUCTURA 2014 2 Cta. 401378412	0.00
FISE 2015 CTA. 0403658800	17,451.92
SEDESOL 2015 Cta. 0280989219	0.00
INFRAESTRUCTURA 2015 Cta. 409497159	497,011.70
FORTALECIMIENTO Cta. 409497672	122,835.03
INFRAESTRUCTURA 2016 CTA. 0423695483	210,451.79
FORTALECIMIENTO Cta. 0423696958	32,369.49
FISE 2016 CTA. 0474544163	2,823.73
TOTAL EFECTIVO Y EQUIVALENTES	1,074,871.62

Para la cuenta de **Fondos de Terceros en Garantía y/o Administración** por la cantidad de **\$28,803.00** estos derivan de contratos celebrados entre la Comisión Federal de Electricidad y el Municipio de Villa de Guadalupe por concepto de Ampliación de Red Eléctrica en el Municipio de Villa de Guadalupe, S.L.P.

1379

Derechos a recibir Efectivo y Equivalentes y Bienes o Servicios a Recibir

Concentra los Derechos a favor del Municipio de Villa de Guadalupe correspondiente a Deudores Diversos por Cobrar a corto plazo por la cantidad de **1,234,078.97** al 31 de Diciembre de 2016, cantidad proveniente y recibido al inicio de mi gestión y que se intento recuperar con cada una de las personas responsables no recibiendo respuesta alguna.

Deudores Empleados Anteriores	222,232.44
Gobierno del Estado de San Luis Potosí	62,500.00

SEDATU	
Miroslava Zavala Rangel	30,984.00
Municipio de Villa de Guadalupe 2009-2012	24,697.81
Jose Martín Guerrero Martínez	11,000.00
María del Rosario Vargas Loredó	321.89
Pero Puente Méndez	5,000.00
Irak Peña Rentería	18,924.00
oilan Flores Cruz	3,500.00
Juan de la Ascención Herrera Medina	500.00
Fidel Herrera Leos	52,978.83
Rosalía Guadalupe Herrera Ramírez	1,400.00
Jorge Antonio Belmares Hernández	740.00
Andrea Reyes Estrada	3,800.00
Cesar Obregón Estrada	500.00
Margarita Tovar Cárdenas	2,500.00
Prestamos de Infra a Ramo 28	12,500.00
Prestamo de Infra a Forta	670,000.00
	110,000.00

1,234,080.97

1380

En lo que respecta a la cuenta de **Otros Derechos a recibir en Efectivo o Equivalentes** por la cantidad de **\$285,773.08** estos derivan de estímulos fiscales por concepto de Subsidio para el Empleo acumulado al 31 de Diciembre de 2016 cuyo saldo a favor se acreditara posteriormente contra el ISR retenciones por Salarios para el ejercicio correspondiente.

Bienes Muebles, Inmuebles e Intangibles

Las Inversiones en Inmuebles y Muebles, representan con el transcurso del Tiempo, un gasto por aquellas cantidades que no son susceptibles de recuperación. Tanto estos activos como los intangibles tienen como objeto el de generar beneficios, económicos o sociales. Independientemente de que el ente público tenga fines exclusivamente gubernamentales, genera algún beneficio.

Se anexa concentrado de bienes Muebles e

MOBILIARIO Y EQUIPO DE ADMINISTRACIÓN	353,389.32
VEHICULOS Y EQUIPO DE TRANSPORTE	290,800.00
MAQUINARIA, OTROS EQUIPOS Y HERRAMIENTAS	12,749.21
SOFTWARE	17,468.32
ESTUDIOS, FORMULACIÓN Y EVALUACIÓN DE PROYECTO	3,337,376.33
TOTAL ACTIVO	4,011,783.18

CONSTRUCCIONES EN PROCESO EN BIENES DE DOMINIO PÚBLICO

se afecto el Activo No Circulante realizando los correspondientes asientos contables para el traspaso de la Obra en Proceso a Obra Terminada (Activo No Circulante) así como su correspondiente registro a Construcción de Bienes No Capitalizable (Gasto). Dando

CONSTRUCCIONES EN PROCESO EN BIENES DE DOMINIO PÚBLICO	73,097,046.89	73,097,046.89
Edificación Habitacional en Proceso	27,075,024.85	27,075,024.85
Edificación Habitacional Terminada	9,048,789.70	9,048,789.70
--EDIFICACIÓN HABITACIONAL	9,048,789.70	9,048,789.70
--EDIFICACIÓN HABITACIONAL	18,026,235.15	18,026,235.15
Edificación no Habitacional en Proceso	6,339,510.33	6,339,510.33
Construcción y/o Rehabilitación de Escuelas Terminada	2,553,737.28	2,553,737.28
---CONSTRUCCIÓN Y/O REHABILITACIÓN DE ESCUELAS Y	2,412,797.28	2,412,797.28
--CONSTRUCCIÓN Y/O REHABILITACIÓN DE INFRAESTRUCTU	140,940.00	140,940.00
--EDIFICACIÓN NO HABITACIONAL	208,322.73	208,322.73
--CONSTRUCCIÓN Y/O REHABILITACIÓN DE ESCUELAS Y ES	3,436,510.32	3,436,510.32
--CONSTRUCCIÓN Y/O REHABILITACIÓN DE INFRAESTRUCTU	140,940.00	140,940.00
Construcción de Obras para el Abastecimiento de Agua	28,451,495.81	28,451,495.81
Construcción de Obras para el Abastecimiento de Agua	7,180,091.51	7,180,091.51
--CONSTRUCCIÓN DE OBRAS PARA EL ABASTECIMIENTO DE	7,180,091.51	7,180,091.51
--CONSTRUCCIÓN DE OBRAS PARA EL ABASTECIMIENTO DE	21,271,404.30	21,271,404.30

1381

Construcción de Vías de Comunicación en Proceso	9,470,184.89	9,470,184.89
Construcción de Vías de Comunicación Terminada	1,300,000.00	1,300,000.00
--CONSTRUCCIÓN DE VÍAS DE COMUNICACIÓN	1,300,000.00	1,300,000.00
--CONSTRUCCIÓN DE VÍAS DE COMUNICACIÓN	8,170,184.89	8,170,184.89
Trabajos de Acabados en Edificaciones y Otros Trab	1,760,831.01	1,760,831.01
Trabajos de Acabados en Edificaciones y Otros Trab	475,079.46	475,079.46
--TRABAJOS DE ACABADOS EN EDIFICACIONES Y OTROS TR	475,079.46	475,079.46
--TRABAJOS DE ACABADOS EN EDIFICACIONES Y OTROS TR	1,285,751.55	1,285,751.55
CONSTRUCCIONES EN PROCESO EN BIENES PROPIOS	1,317,207.62	1,317,207.62
Edificación Habitacional en Proceso	3,000.00	3,000.00
--EDIFICACIÓN HABITACIONAL	3,000.00	3,000.00
Edificación no Habitacional en Proceso	1,044,993.92	1,044,993.92
Construcción y/o Rehabilitación de Escuelas y Espa	55,376.08	55,376.08
--CONSTRUCCIÓN Y/O REHABILITACIÓN DE ESCUELAS Y ES	55,376.08	55,376.08
Construcción y/o Rehabilitación de Hospitales y Ce	126,080.88	126,080.88
CONSTRUCCIÓN Y/O REHABILITACIÓN DE HOSPITALES Y	126,080.88	126,080.88
Construcción y/o Rehabilitación de Infraestructura	341,040.00	341,040.00
--CONSTRUCCIÓN Y/O REHABILITACIÓN DE INFRAESTRUCTU	341,040.00	341,040.00
--CONSTRUCCIÓN Y/O REHABILITACIÓN DE ESCUELAS Y ES	55,376.08	55,376.08
--CONSTRUCCIÓN Y/O REHABILITACIÓN DE HOSPITALES Y	126,080.88	126,080.88
--CONSTRUCCIÓN Y/O REHABILITACIÓN DE INFRAESTRUCTU	341,040.00	341,040.00
Construcción de Obras para el Abastecimiento de Ag	163,561.60	163,561.60
Construcción de Obras para el Abastecimiento de Ag	81,060.80	81,060.80
--CONSTRUCCIÓN DE OBRAS PARA EL ABASTECIMIENTO DE	81,060.80	81,060.80
--CONSTRUCCIÓN DE OBRAS PARA EL ABASTECIMIENTO DE	82,500.80	82,500.80
Trabajos de Acabados en Edificaciones y Otros Trab	105,652.10	105,652.10
--TRABAJOS DE ACABADOS EN EDIFICACIONES Y OTROS TR	105,652.10	105,652.10

CONSTRUCCIÓN EN BIENES NO CONTABILIZABLE		21,161,255.71
--EDIFICACIÓN HABITACIONAL		9,048,789.70
--CONSTRUCCIÓN Y/O REHABILITACIÓN DE ESCUELAS Y ES		2,412,797.28
CONSTRUCCIÓN Y/O REHABILITACIÓN DE INFRAESTRUCTU		140,940.00
--CONSTRUCCIÓN DE OBRAS PARA EL ABASTECIMIENTO DE		7,180,091.51
--CONSTRUCCIÓN DE VÍAS DE COMUNICACIÓN		1,300,000.00
--TRABAJOS DE ACABADOS EN EDIFICACIONES Y OTROS TR		475,079.46
--CONSTRUCCIÓN Y/O REHABILITACIÓN DE ESCUELAS Y ES		55,376.08
--CONSTRUCCIÓN Y/O REHABILITACIÓN DE HOSPITALES Y		126,080.88
--CONSTRUCCIÓN Y/O REHABILITACIÓN DE INFRAESTRUCTU		341,040.00
--CONSTRUCCIÓN DE OBRAS PARA EL ABASTECIMIENTO DE		81,060.80

1300

PASIVO

Cuentas por pagar a Corto Plazo

Son los compromisos adquiridos con los proveedores por las obligaciones a cargo del Municipio de Villa de Guadalupe con motivo de las adquisiciones de materiales e insumos así como la prestación de Servicios para la operación del Municipio cuya finalidad es la de dar atención y cubrir las necesidades de la ciudadanía en general, atendiendo en todo momento los compromisos de pago establecidos en los contratos de compra - venta y prestación de servicios necesarios e indispensables para el progreso del Municipio.

SERVICIOS PERSONALES POR PAGAR A CORTO PLAZO	335,660.61
PROVEEDORES POR PAGAR A CORTO PLAZO	1,166,083.02
CONTRATISTAS POR OBRAS PÚBLICAS POR PAGAR A CORTO PLAZO	120,554.16
TRANSFERENCIAS OTORGADAS POR PAGAR A CORTO PLAZO	190,431.96
RETENCIONES Y CONTRIBUCIONES POR PAGAR A CORTO PLAZO	6,762,499.00
OTROS DOCUMENTOS POR PAGAR A CORTO PLAZO	2,035,515.70
TOTAL CUENTAS POR PAGAR A CORTO PLAZO	10,610,744.45

La contabilidad arroja al 31 de Diciembre de 2016 dentro de la cuenta de **Sueldos Personales por pagar a corto plazo** cantidad de \$ **335,660.61** que corresponden a gastos por concepto de Dietas registrados mediante momentos contables y que a esta fecha ya se encuentran devengados en su totalidad quedando de la siguiente manera:

SERVICIOS PERSONALES POR PAGAR A CORTO PLAZO

2111-1-MVG850101T56	--MUNICIPIO VILLA DE GUADALUPE, S.L.P.	312,260.36
2111-3-AURA8811172R1	--JOSE ANTONIO AGUILERA RODRIGUEZ	1,808.25
2111-3-MVG850101T56	--MUNICIPIO VILLA DE GUADALUPE, S.L.P.	2,668.00
2111-3-PUMP640519HSP	--PEDRO PUENTE MÉNDEZ	18,924.00

PANORAMA ECONÓMICO Y FINANCIERO. Por el ejercicio que concluye, se aplicaron diversas políticas para la recaudación de los diferentes ingresos, derechos, productos y aprovechamientos, etc.; que faculta la legislación vigente al Municipio; así mismo se recibieron las Participaciones y Aportaciones Federales, que fueron aplicados a las necesidades que la sociedad demanda. **AUTORIZACIÓN E HISTORIA** La creación del Municipio inicia con la Inscripción al Registro Federal de Contribuyentes ante la Secretaría de Hacienda y Crédito Público. El Municipio de Villa de Guadalupe es uno de los 58 municipios en que se divide el Estado de San Luis Potosí. La actual administración municipal inició su gestión el 01 de Octubre de 2015 de conformidad con lo señalado por la Constitución Política del Estado de México. El régimen fiscal del Municipio es el correspondiente a Personas Morales con Fines no Lucrativos y sus obligaciones fiscales se determinan conforme al objetivo y funciones asignadas en la Constitución Política del Estado Libre y Soberano de México, en la Ley que les da origen o en su Decreto de Creación, salvo los casos en que se realicen actividades distintas a la prestación de servicios públicos. Respecto al Impuesto Sobre la Renta sólo se tendrá la obligación de retener y enterar el impuesto y exigir la documentación que reúna los requisitos fiscales cuando haga pagos a terceros y estén obligados a ellos en término de la Ley. **PREPARACIÓN DE LOS ESTADOS FINANCIEROS** Los registros se efectúan considerando la base acumulativa para integración de la información Presupuestaria y Contable. Estos se realizan de acuerdo a la normatividad emitida por el CONAC así como los postulados básicos de contabilidad gubernamental, de acuerdo a la Ley General de Contabilidad Gubernamental conforme a las normas, criterios y principios técnicos emitidos por el consejo y las disposiciones legales aplicables al 31 de Diciembre de 2016 y al Manual Único de Contabilidad Gubernamental para las Dependencias y Entidades Públicas del Estado de San Luis Potosí. El ingreso se debe considerar cuando exista jurídicamente el derecho de cobro. Los gastos se consideran devengados desde el momento que se formalizan las transacciones, mediante la recepción de los servicios o bienes a satisfacción, independientemente de la fecha de pago. **RESPONSABILIDAD SOBRE LA PRESENTACIÓN RAZONABLE DE LA INFORMACIÓN CONTABLE.** Esta se presenta debidamente firmada en cada página, incluyendo la leyenda "Bajo protesta de decir verdad declaramos que los Estados Financieros y sus notas, son razonablemente correctos y son responsabilidad del emisor.

Los Estados Financieros y la información emanada de la Contabilidad Gubernamental se sujeta a criterios de utilidad, confiabilidad, relevancia, comprensibilidad y de comparación, así como a otros atributos asociados a cada uno de ellos, como oportunidad, veracidad, representatividad, objetividad, suficiencia, posibilidad de predicción e importancia relativa, con el fin de alcanzar la modernización y armonización que la Ley General de Contabilidad Gubernamental determina.



RAÚL CASTILLO MENDOZA
 PRESIDENTE MUNICIPAL
 H. AYUNTAMIENTO
 VILLA DE GPE., S.L.P.

C. MAYRA LÓPEZ MÉNDEZ
 SINDICO DE HACIENDA



SINDICATURA
 DEL H. AYUNTAMIENTO
 VILLA DE GPE., S.L.P.
 ADMINISTRACIÓN 2015-2018

C.P. MARGARITA TOVAR CÁRDENAS
 TESORERO MUNICIPAL

C.P. JULIA ESCALONA GARCÍA
 CONTRALORA MUNICIPAL

1384

C. JESÚS TRISTÁN CHANTACA
 REGIDOR DE HACIENDA



CONTRALORÍA
 DEL H. AYUNTAMIENTO
 VILLA DE GPE., S.L.P.
 ADMINISTRACIÓN 2015-2018



TESORERÍA
 DEL H. AYUNTAMIENTO
 VILLA DE GPE., S.L.P.
 ADMINISTRACIÓN 2015-2018



**SISTEMA MUNICIPAL PARA EL DESARROLLO INTEGRAL DE LA FAMILIA
MUNICIPIO DE VILLA DE GUADALUPE EN EL ESTADO DE SAN LUIS POTOSI**

**NOTAS A LOS ESTADOS FINANCIEROS DEL EJERCICIO DEL
01 DE ENERO AL 31 DE DICIEMBRE DE 2016**

Con fundamento en los Art. 46 y Art. 49 de la Ley General de Contabilidad Gubernamental, hago entrega de las Notas a los Estados Financieros cuyos rubros así lo requieren por ser de gran importancia y reelevancia para el ejercicio del 01 de Enero al 31 de Diciembre de 2016.

I. INFORMACIÓN CONTABLE

1) Notas al Estado de Situación Financiera

ACTIVO

Efectivo y Equivalentes

Efectivo esta constituido por moneda de curso legal y se encuentra a su valor nominal proveniente de la Fuente de Ingresos Recaudada y Gestionada por el Sistema Municipal para el Desarrollo Integral de la Familia del Municipio de Villa de Guadalupe. Dentro del Activo Circulante en la cuenta de Efectivo para el mes de Diciembre de 2016 existe un saldo de \$7,500.00 que corresponden a efectivo por concepto de Fondo Revolvente de la cuenta fiscal de Santander cuenta número 65-505627593 del Sistema Municipal para el Desarrollo Integral de la Familia del Municipio de Villa de Guadalupe, fondo creado para cubrir gastos necesarios e indispensables para la Asistencia Social lo cuál se hizo de conocimiento a la Junta de Gobierno y quedo asentada y aprobada en el Acta de la Primera Sesión Extraordinaria de la Junta de Gobierno con fecha del día 16 de Octubre de 2015; la cantidad de \$8,678.41 (ocho mil seiscientos setenta y ocho pesos 41/100 M.N.) que corresponden al recurso disponible en bancos al día 31 de Dic29 de agosto de 2014, correspondientes al Remanente de Gasto de Inversión Sectorial en cantidad de \$1,561.53; Remanente del Programa de Apoyo al Gasto de Inversión de los Municipios en cantidad de \$25,616.25; Remanente de Ramo 33 por \$153,215.81; Remanente de Otro

Sistema Municipal para el Desarrollo Integral de la Familia Cta. 65-505627593

1385

8,678.41

TOTAL EFECTIVO Y EQUIVALENTES

8,678.41

Derechos a recibir Efectivo y Equivalentes y Bienes o Servicios a Recibir

Concentra los Derechos a favor del Sistema Municipal para el Desarrollo Integral de la Familia del Municipio de Villa de Guadalupe correspondiente a **Deudores Diversos por Cobrar a corto plazo** por la cantidad de **\$40,691.38** al 31 de Diciembre de 2016 los cuáles se integran de la siguiente manera:

DEUDORES DIVERSOS POR COBRAR A CORTO PLAZO	40,691.38
DEUDORES 2012-2013	
--ANA YUDITH PUENTE BLANCO	-501.28
--SUBSIDIO PARA EL EMPLEO	41,192.66

Referente a la cantidad de **\$-501.28** proveniente del saldo de cuentas por cobrar al 31 de Diciembre del año 2015 y recibido al inicio de mi gestión se intento llevar acabo la depuración y /o corrección a dicho saldo pero por cuestiones de respaldo y justificación fue imposible.

En lo que respecta a la cuenta de **Otros Derechos a recibir en Efectivo o Equivalentes** por la cantidad de **\$40,691.38** estos derivan de estímulos fiscales por concepto de Credito al Salario 2016 acumulado al 31 de Diciembre de 2016 cuyo saldo a favor se acreditara posteriormente contra el ISR retenciones por Salarios para el ejercicio correspondiente.

Bienes Muebles, Inmuebles e Intangibles

Las Inversiones en Inmuebles y Muebles, representan con el transcurso del Tiempo, un gasto por aquellas cantidades que no son susceptibles de recuperación. Tanto estos activos como los intangibles tienen como objeto el de generar beneficios, económicos o sociales. Independientemente de que el ente público tenga fines exclusivamente gubernamentales, genera algún beneficio.

Se anexa concentrado de bienes Muebles e Inmuebles:

MOBILIARIO Y EQUIPO DE ADMINISTRACIÓN	64,726.35
MOBILIARIO Y EQUIPO EDUCACIONAL Y RECREATIVO	4,439.00
VEHICULOS Y EQUIPO DE TRANSPORTE	155,000.00
SOFTWARE	5,000.00
1386	
TOTAL ACTIVO	229,165.35

PASIVO

Cuentas por pagar a Corto Plazo

Son los compromisos adquiridos con los proveedores por las obligaciones a cargo del del Sistema Municipal para el Desarrollo Integral de la Familia del Municipio de Villa de Guadalupe con motivo de las adquisiciones de materiales e insumos así como la prestación de Servicios para la operación del Municipio cuya finalidad es la de dar atención y cubrir las necesidades de la ciudadanía en general , atendiendo en todo momento los compromisos de pago establecidos en los contratos de compra - venta y prestación de servicios necesarios e indispensables para el progreso del Municipio.

RETENCIONES Y CONTRIBUCIONES POR PAGAR A CORTO PLAZO

212,214.23

TOTAL CUENTAS POR PAGAR A CORTO PLAZO

212,214.23

PROVEEDORES POR PAGAR A CORTO PLAZO

Correspondiente a **Proveedores por Pagar a Corto Plazo** la contabilidad arroja la cantidad de **\$ 0.00** por concepto de gastos indispensables para la Asistencia Social y el buen funcionamiento del Municipio de Villa de Guadalupe. Los gastos fueron registrados mediante momentos contables y al 31 de Diciembre de 2016 ya se encuentran devengados y pagados en su totalidad0

RETENCIONES Y CONTRIBUCIONES POR PAGAR A CORTO PLAZO

En lo que respecta a la cuenta de **Retenciones y Contribuciones por Pagar a corto plazo** la contabilidad arrojo un saldo al 30 de Septiembre de 2015 por la cantidad de **\$158,952.13** que corresponden a adeudos no pagados por Administraciones pasadas afectando actualmente la situación financiera del Sistema Municipal para el Desarrollo Integral de la Familia del Municipio de Villa de Guadalupe y que tomando en cuenta los compromisos y obligaciones que tiene el Municipio de Villa de Guadalupe al día de hoy ha sido imposible dar cumplimiento al pago de dicho concepto esto derivado y como consecuencia de los mismos compromisos contraídos en administraciones anteriores por Retenciones y Contribuciones por Pagar a Corto Plazo así como por los compromisos establecidos en el Presupuesto de Egresos 2016. Y que por la falta de solvencia para cumplir con dicha obligación fiscal se llevará acabo un analisis y planerá el procedimiento para cumplir con dichas obligaciones contraídas. Y que al día 31 de Diciembre de 2016 arroja en el Estado de Situación Financiera dentro de la cuenta de Retenciones y Contribuciones por pagar a Corto Plazo la cantidad de **\$212,2124.23**. Le comento que ya se tuvo un acercamiento con la SHCP para definir dicha situación.

2117	212,214.23
2117-01	436.20
2117-03	61,992.90
2117-04	149,785.13

1387

Correspondiente a **Otros documentos por Pagar a Corto Plazo** no existe deuda para dicho concepto y la contabilidad arroja la cantidad de **\$0.00**.

PATRIMONIO

El Patrimonio que arroja el Estado de Situación Financiera al **30 de Septiembre de 2015** se integra de un **Patrimonio Generado** por cantidad de **\$214,376.35** de un resultado del ejercicio por desahorro con cantidad de **\$ -30,428.29** y **resultados de ejercicios anteriores** por la cantidad de **\$-83,087.29** que corresponden al del Sistema Municipal para el Desarrollo Integral de la Familia del Municipio de Villa de Guadalupe dando un total en la **Hacienda Pública por Patrimonio Generado** la cantidad de **\$100,860.77**.

El Patrimonio que arroja el Estado de Situación Financiera al 31 de Diciembre de 2016 se integra de **Patrimonio Generado** por cantidad de **\$214,376.35**, un **resultado del ejercicio por desahorro** con cantidad de **\$ -145,732.94** y **resultados de ejercicios anteriores** por la cantidad de **\$-106,658.01** que corresponden al Sistema Municipal para el Desarrollo Integral de la Familia del Municipio de Villa de Guadalupe dando como total en la **Hacienda Pública por Patrimonio Generado** la cantidad de **-38,014.60**.

PATRIMONIO

HACIENDA PÚBLICA /PATRIMONIO GENERADO	\$214,376.35
RESULTADO DEL EJERCICIO (DESAHORRO)	-\$145,732.94
RESULTADOS DE EJERCICIOS ANTERIORES	-\$106,658.01
Suma HACIENDA PÚBLICA /PATRIMONIO GENERADO	-\$38,014.60
TOTAL DE PATRIMONIO	-\$38,014.60

NOTAS AL ESTADO DE ACTIVIDADES

Ingresos de Gestión

La Estimación de Ingresos Total del ejercicio 2016 para el Sistema Municipal para el Desarrollo Integral de la Familia del Municipio de Villa de Guadalupe es por la cantidad de **\$1,808,000.00** con un avance de recaudación del 74.52% al 31 de Diciembre de 2016 del total de la Estimativa de Ingresos quedando de la siguiente manera:

Indetec v6.35
6SACG37A0

ESTADO DE SAN LUIS POTOSI

ESTADO ANALÍTICO DE INGRESOS PRESUPUESTALES AL 31/dic/2016 (Cuentas con movimiento) (Cifras en pesos y centavos)

Fuente de Ingresos

LEY DE INGRESOS ESTIMAD

Ingresos por ventas de bienes y servicios de organismos descentralizados

UBR 50,000

Participaciones

Aportación Municipal 1,658,000

Transferencias Internas y Asignaciones al Sector Público

SUBSIDIOS MUNICIPALES S.M.D.I.F. 0

APORTACIONES DIF ESTATAL 100,000

1389

El Presupuesto para el Sistema Municipal para el Desarrollo Integral de la Familia del Municipio de Villa de Guadalupe para el ejercicio 2016 es por la cantidad de **\$1,808,000.00** y los resultados del Ejercicio Presupuestal que arroja el SACG para el mes de Diciembre de 2016 es de la siguiente manera:

ESTADO DEL EJERCICIO DEL PRESUPUESTO POR CAPÍTULO DEL GASTO
SISTEMA MUNICIPAL DIF

ESTADO DE SAN LUIS POTOSI
Asignación Presupuestal Anual de Egresos al 31/dic/2016
 (Cifras en pesos y centavos)

Objeto del Gasto

SERVICIOS PERSONALES	
REMUNERACIONES AL PERSONAL DE CARÁCTER PERMANENTE	
SUELDO BASE	881,962.80
REMUNERACIONES AL PERSONAL DE CARÁCTER TRANSITORIO	
HONORARIOS ASIMILABLES A SALARIOS	21,763.80
REMUNERACIONES ADICIONALES Y ESPECIALES	
PRIMA QUINQUENAL POR AÑOS DE SERVICIO	4417.80
PRIMA VACACIONAL	18,366.62
GRATIFICACIÓN DE FIN DE AÑO	10,913.06
REMUNERACIONES POR HORAS EXTRAORDINARIAS	0.00
COMPENSACIÓN POR SERVICIOS EVENTUALES	18,200.00
OTRAS PRESTACIONES SOCIALES Y ECONOMICAS	
INDEMNIZACIONES Y LIQUIDACIONES POR RETIRO Y HABER	5,530.49
MATERIALES Y SUMINISTROS	
MATERIALES DE ADMINISTRACIÓN, EMISIÓN DE DOCUMENT	
MATERIALES, ÚTILES Y EQUIPOS MENORES DE OFICINA	11352.01
MATERIALES Y ÚTILES DE IMPRESIÓN Y REPRODUCCIÓN	0.00
MATERIALES, ÚTILES Y EQUIPOS MENORES DE TECNOLOGÍA	2,778.00
MATERIAL IMPRESO E INFORMACIÓN DIGITAL	0.00
MATERIAL DE LIMPIEZA	0.00
ALIMENTOS Y UTENSILIOS	
ALIMENTACIÓN EN OFICINAS O LUGARES DE TRABAJO	0.00
UTENSILIOS PARA EL SERVICIO DE ALIMENTACIÓN	0.00
MATERIALES Y ARTÍCULOS DE CONSTRUCCIÓN Y DE REPAR	
MATERIAL ELÉCTRICO Y ELECTRÓNICO	0.00
MATERIALES COMPLEMENTARIOS	0.00
PRODUCTOS QUÍMICOS, FARMACÉUTICOS Y DE LABORATORI	
MEDICINAS Y PRODUCTOS FARMACÉUTICOS	0.00
COMBUSTIBLES, LUBRICANTES Y ADITIVOS	
COMBUSTIBLES, LUBRICANTES Y ADITIVOS	39,412.24
HERRAMIENTAS, REFACCIONES Y ACCESORIOS MENORES	
REFACCIONES Y ACCESORIOS MENORES DE EDIFICIOS	0.00
REFACCIONES Y ACCESORIOS MENORES DE EQUIPO DE CÓMP	0.00
REFACCIONES Y ACCESORIOS MENORES DE EQUIPO DE TRAN	779.80
SERVICIOS GENERALES	
SERVICIOS BÁSICOS	
ENERGÍA ELÉCTRICA	0.00
TELEFONÍA TRADICIONAL	18,519.00
SERVICIOS DE ACCESO DE INTERNET, REDES Y PROCESAMI	0.00
SERVICIOS FINANCIEROS, BANCARIOS Y COMERCIALES	

1390

SERVICIOS FINANCIEROS Y BANCARIOS	4,590.12
SEGURO DE BIENES PATRIMONIALES	
SERVICIOS DE INSTALACIÓN, REPARACIÓN, MANTENIMIEN	
REPARACIÓN Y MANTENIMIENTO DE EQUIPO DE TRANSPORTE	2,214.96
SERVICIOS DE JARDINERÍA Y FUMIGACIÓN	1,500.00
SERVICIOS DE COMUNICACIÓN SOCIAL Y PUBLICIDAD	
DIFUSIÓN POR RADIO, TELEVISIÓN Y OTROS MEDIOS DE M	0.00
SERVICIOS DE TRASLADO Y VIÁTICOS	
VIÁTICOS EN EL PAÍS	23,554.60
SERVICIOS OFICIALES	
GASTOS DE CEREMONIAL	0.00
GASTOS DE ORDEN SOCIAL Y CULTURAL	98,098.00
OTROS SERVICIOS GENERALES	
SERVICIOS FUNERARIOS Y DE CEMENTERIOS	0.00
IMPUESTOS Y DERECHOS	0.00
OTRAS CONTRIBUCIONES DERIVADAS DE UNA RELACIÓN LAB	0.00
PENAS, MULTAS, ACCESORIOS Y ACTUALIZACIONES	0.00
<hr/>	
TRANSFERENCIAS, ASIGNACIONES, SUBSIDIOS Y OTRAS AY	
AYUDAS SOCIALES	
AYUDAS SOCIALES A PERSONAS	205,231.89
<hr/>	
BIENES MUEBLES, INMUEBLES E INTANGIBLES	
MOBILIARIO Y EQUIPO DE ADMINISTRACIÓN	
MUEBLES DE OFICINA Y ESTANTERÍA	0.00
EQUIPO DE CÓMPUTO Y DE TECNOLOGÍAS DE LA INFORMACI	0.00
ACTIVOS INTANGIBLES	
SOFTWARE	0.00

NOTAS DE GESTIÓN ADMINISTRATIVA

EL Organismo Público Descentralizado al Sistema Municipal para el Desarrollo Integral de la Familia del Municipio de Villa de Guadalupe, es de orden público e interés social, y tiene por objeto establecer las bases y procedimientos del Sistema Estatal de Asistencia Social que coordina la prestación de los servicios asistenciales en la Entidad. En la medida de sus posibilidades presupuestales, proporciona servicios de asistencia social, encaminados a la protección y ayuda de personas, familias o grupos en situación vulnerable, en tanto superen su condición de desventaja, abandono o desprotección física, mental, jurídica, social o cultural y puedan procurar por sí mismos su bienestar biopsicosocial, de tal forma que estén en condiciones de reintegrarse a la sociedad.

PANORAMA ECONÓMICO Y FINANCIERO. Por el ejercicio que concluye, se aplicaron diversas políticas para la recaudación de los diferentes ingresos, derechos, aprovechamientos, etc.; así mismo se recibieron las Aportaciones Municipales y Estatales, que fueron aplicados a las necesidades que la sociedad demanda. **PREPARACIÓN DE LOS ESTADOS FINANCIEROS.** Estos se realizan de acuerdo a la normatividad emitida por el CONAC así como los postulados básicos de contabilidad gubernamental, de acuerdo a la Ley General de Contabilidad Gubernamental y al Manual Único de Contabilidad Gubernamental para las Dependencias y Entidades Públicas del Estado de San Luis Potosí. El ingreso se debe considerar cuando exista jurídicamente el derecho de cobro. Los gastos se consideran devengados desde el momento que se formalizan transacciones, mediante la recepción de los servicios o bienes a satisfacción, independientemente de la fecha de pago.

POLÍTICAS DE CONTABILIDAD SIGNIFICATIVA. Se realizó la depuración parcial de la cuenta de Acreedores Diversos y Proveedores, así mismo la conciliación físico contable de los bienes muebles, aplicando las reclasificaciones correspondientes; se dará continuidad para el siguiente ejercicio. **REPORTE ANALÍTICO DEL ACTIVO** De acuerdo a la normatividad vigente, para los Municipio a la fecha no es aplicable la depreciación de los activos fijos. **RESPONSABILIDAD SOBRE LA PRESENTACIÓN RAZONABLE DE LA INFORMACIÓN CONTABLE.** Esta se presenta debidamente firmada en cada página, incluyendo la leyenda "Bajo protesta de decir verdad declaramos que los Estados Financieros y sus notas, son razonablemente correctos y son responsabilidad del emisor."

Los Estados Financieros y Presupuestarios que emanan de la Contabilidad Gubernamental se llevaron a cabo en apego a lo estipulado en la Ley General de Contabilidad Gubernamental conforme a las normas, criterios y principios técnicos emitidos por el consejo y las disposiciones legales aplicables dando total transparencia en cuanto a las operaciones de Ingresos y Egresos que se manejan en este Sistema Municipal para el Desarrollo Integral de la Familia. Así mismo se ha dado cabal cumplimiento con la entrega de la Información Financiera y Presupuestaria hasta el mes de Diciembre de 2016 ante la Auditoría Superior de Estado de San Luis Potosí.

C. MA ARACELI LEOS CASTILLO

LIC. ESMERALDA CASTILLO RÍOS

PRESIDENTA DEL SMDIF



COORDINADORA GENERAL DEL SMDIF

L.C. PASCUAL SAUCEDA BAUTISTA

L.C. FELIPE DE JESUS HERNANDEZ TORRES

CONTRALOR INTERNO DEL SMDIF

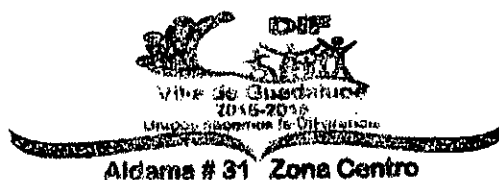
CONTADOR GENERAL



1392

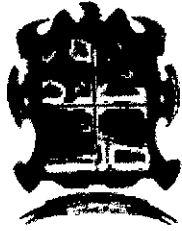

CUENTA PÚBLICA DEL MUNICIPIO (TOMO 3)

INFORMACION ADICIONAL DEL MUNICIPIO

MUNICIPIO VILLA DE GUADALUPE, SLP

AÑO XCVIII, TOMO I
SAN LUIS POTOSI, S.L.P.
MARTES 29 DE DICIEMBRE DE 2015
EDICIÓN EXTRAORDINARIA
200 EJEMPLARES
20 PAGINAS



PLAN DE **San Luis**

PERIODICO OFICIAL DEL GOBIERNO DEL ESTADO

Las leyes y demás disposiciones son de observancia obligatoria por el sólo hecho de publicarse en este Periódico.

2015 "Año de Julián Carrillo Trujillo"

INDICE

Poder Legislativo del Estado

Decreto 0132.- Ley de Ingresos del Municipio de Villa de Guadalupe, S.L.P., para el Ejercicio Fiscal 2016.

1393

Responsable:
SECRETARIA GENERAL DE GOBIERNO

Director:
OSCAR IVÁN LEÓN CALVO

GUERRERO No.865
COL. CENTRO CP 78000
SAN LUIS POTOSI, S.L.P.
Actual \$ 17.50
Atrasado \$ 35.00
Otros con base a su costo a criterio
de la Secretaría de Finanzas

Juan Manuel Carreras López, Gobernador Constitucional del Estado Libre y Soberano de San Luis Potosí, a sus habitantes sabed: Que el Congreso del Estado ha Decretado lo siguiente:

DECRETO 0132

La Sexagésima Primera Legislatura Constitucional del Estado Libre y Soberano de San Luis Potosí

Decreta

EXPOSICIÓN DE MOTIVOS

Por mandato constitucional los ayuntamientos de los estados administrarán libremente su hacienda, la que se forma de los rendimientos de los bienes que les pertenezcan, así como de las contribuciones y otros ingresos que las legislaturas establezcan a su favor, como las contribuciones incluyendo tasas adicionales, y los ingresos derivados de la prestación de servicios públicos a su cargo.

Si bien es cierto los impuestos y derechos que solventa el ciudadano le reducen sus ingresos, también lo es que esas cargas impositivas se traducen en servicios públicos, escuelas, seguridad, entre otros; y que además esos ingresos es facultad del ciudadano de exigir un gasto público transparente eficiente.

La presente Ley de ingresos que se aplicará para el ejercicio fiscal 2016, establece tasas, tarifas o cuotas, apegadas a los principios tributarios de equidad, proporcionalidad, legalidad, generalidad y de certeza jurídica. Y busca además, encontrar un equilibrio entre la necesidad de incrementar los recursos propios de los municipios y la de no perjudicar la economía de sus habitantes, determina proteger a las clases sociales con menos capacidad económica al no aumentar rubros que evidentemente serían gravosos; y en su caso, hacerlo en proporciones menores, ya que las contribuciones son también un instrumento de política fiscal, que bien usadas permiten abatir las desigualdades sociales y económicas existentes en los municipios de la Entidad.

Así, al ser las contribuciones, el mejor mecanismo de este gobierno municipal para la distribución del costo de la producción de los bienes y servicios que este oferta y el instrumento de política fiscal más idóneo para garantizar el flujo constante de recursos, se actualizan los gravámenes de alguno de ellos, lo cual le permite aumentar su recaudación en este rubro. En lo que hace a esta Ley, resulta preciso establecer en forma general la situación actual de la captación de recursos por parte del municipio.

ÚNICO. Se EXPIDE la Ley de Ingresos para el Municipio de Villa de Guadalupe, S. L. P., para quedar como sigue

LEY DE INGRESOS DEL MUNICIPIO DE VILLA DE GUADALUPE, S.L.P. PARA EL EJERCICIO FISCAL DEL AÑO 2016

TÍTULO PRIMERO DE LAS DISPOSICIONES GENERALES

CAPÍTULO ÚNICO

ARTÍCULO 1°. Esta Ley es de orden público y tiene por objeto establecer los distintos conceptos de ingresos que pueda obtener el Municipio de Villa de Guadalupe, S.L.P., durante el Ejercicio Fiscal que comprende del 1 de enero al 31 de diciembre de 2016, así como en su caso precisar los elementos que los caracterizan y señalar las tasas y tarifas aplicables.

ARTÍCULO 2°. Cuando en esta Ley se haga referencia a **SMG** se entenderá que se hace referencia al salario mínimo general diario.

ARTÍCULO 3°. Las cantidades que resulten de la aplicación de tarifas y cuotas, se ajustarán de conformidad con la siguiente:

TABLA DE AJUSTES

CANTIDADES	UNIDAD DE AJUSTE
Desde \$ 0.01 y hasta \$ 0.50	A la unidad de peso inmediato inferior
Desde \$ 0.51 y hasta \$ 0.99	A la unidad de peso inmediato superior

ARTÍCULO 4º. En el Ejercicio Fiscal 2016 el Municipio de Villa de Guadalupe, S.L.P., percibirá los ingresos que provengan de los conceptos y en las cantidades estimadas siguientes:

Municipio de Villa de Guadalupe, S.L.P.		Ingreso
Ley de Ingresos para el Ejercicio Fiscal 2016		Estimado
Total		54'820,200.00
1 Impuestos		710,000.00
11 Impuestos sobre los ingresos		20,000.00
12 Impuestos sobre el patrimonio		677,000.00
13 Impuestos sobre la producción, el consumo y las transacciones		0.00
14 Impuestos al comercio exterior		0.00
15 Impuestos sobre Nóminas y Asimilables		0.00
16 Impuestos Ecológicos		0.00
17 Accesorios		13,000.00
18 Otros Impuestos		0.00
19 Impuestos no comprendidos en las fracciones de la Ley de Ingresos causadas en ejercicios fiscales anteriores pendientes de liquidación o pago		0.00
2 Cuotas y Aportaciones de seguridad social		0.00
21 Aportaciones para Fondos de Vivienda		0.00
22 Cuotas para el Seguro Social		0.00
23 Cuotas de Ahorro para el Retiro		0.00
24 Otras Cuotas y Aportaciones para la seguridad social		0.00
25 Accesorios		0.00
3 Contribuciones de mejoras		16,000.00
31 Contribución de mejoras por obras públicas		16,000.00
32 Contribuciones de Mejoras no comprendidas en las fracciones de la Ley de Ingresos causadas en ejercicios fiscales anteriores pendientes de liquidación o pago		0.00
4 Derechos		894,200.00
41 Derechos por el uso, goce, aprovechamiento o explotación de bienes de dominio público		0.00
42 Derechos a los hidrocarburos		0.00
43 Derechos por prestación de servicios		882,200.00
44 Otros Derechos		0.00
45 Accesorios		12,000.00
49 Derechos no comprendidos en las fracciones de la Ley de Ingresos causadas en ejercicios fiscales anteriores pendientes de liquidación o pago		0.00
5 Productos		0.00
51 Productos de tipo corriente		0.00
52 Productos de capital		0.00
59 Productos no comprendidos en las fracciones de la Ley de Ingresos causadas en ejercicios fiscales anteriores pendientes de liquidación o pago		0.00
6 Aprovechamientos		134,500.00
61 Aprovechamientos de tipo corriente		134,500.00
62 Aprovechamientos de capital		0.00
69 Aprovechamientos no comprendidos en las fracciones de la Ley de Ingresos causadas en ejercicios fiscales anteriores pendientes de liquidación o pago		0.00
7 Ingresos por ventas de bienes y servicios		0.00
71 Ingresos por ventas de bienes y servicios de organismos descentralizados		0.00
72 Ingresos de operación de entidades paraestatales empresariales		0.00
73 Ingresos por ventas de bienes y servicios producidos en establecimientos del Gobierno Central		0.00
8 Participaciones y Aportaciones		52'165,500.00
81 Participaciones		17'000,000.00
82 Aportaciones		32'665,500.00
83 Convenios		2'500,000.00
9 Transferencias, Asignaciones, Subsidios y Otras Ayudas		0.00
91 Transferencias Internas y Asignaciones al Sector Público		0.00
92 Transferencias al Resto del Sector Público	1394	0.00
93 Subsidios y Subvenciones		0.00
94 Ayudas sociales		0.00
95 Pensiones y Jubilaciones		0.00
96 Transferencias a Fideicomisos, mandatos y análogos		0.00

0 Ingresos derivados de Financiamientos	900,000.00
01 Endeudamiento interno	900,000.00
02 Endeudamiento externo	0.00

**TÍTULO SEGUNDO
DE LOS IMPUESTOS**

**CAPÍTULO I
IMPUESTOS SOBRE LOS INGRESOS**

**SECCIÓN ÚNICA
ESPECTÁCULOS PÚBLICOS**

ARTÍCULO 5°. Para la aplicación de este impuesto se estará a lo establecido en la Ley de Hacienda del Estado de San Luis Potosí, y la tasa será el 11% de la base establecida en dicha ley; excepción hecha de lo que se refiera a funciones de teatro y circo que cubrirán la tasa del 4% conforme al anexo 5 del Convenio de Adhesión al Sistema Nacional de Coordinación Fiscal.

**CAPÍTULO II
IMPUESTOS SOBRE EL PATRIMONIO**

**SECCIÓN PRIMERA
PREDIAL**

ARTÍCULO 6°. El impuesto predial se calculará aplicando la tasa que corresponda de acuerdo al tipo de predio y sobre la base gravable que señala la Ley de Hacienda para los Municipios del Estado de San Luis Potosí, conforme a lo siguiente:

I. Para predios urbanos, suburbanos y rústicos, según el caso, se observarán las siguientes tasas:

	AL MILLAR
a) Urbanos y suburbanos habitacionales:	
1. Predios con edificaciones tipificadas como de interés social o vivienda popular y popular con urbanización progresiva	0.65
2. Predios distintos a los del inciso anterior con edificación o cercados	1.10
3. Predios no cercados	1.10
b) Urbanos y suburbanos destinados a comercio o servicios:	
1. Predios con edificación o sin ella	1.10
c) Urbanos y suburbanos destinados a uso industrial:	
1. Predios destinados al uso industrial	1.10
d) Predios rústicos:	
1. Predios de propiedad privada	0.75
2. Predios de propiedad ejidal	0.50

II. No causarán el impuesto, previa autorización del cabildo, los predios rústicos cuando por factores climatológicos y otros ajenos a la voluntad de los productores, se haya originado la pérdida total de la producción.

Cuando los propietarios o poseedores de predios urbanos, suburbanos o rústicos no los tengan empadronados, se apegarán a lo que establece la Ley de Hacienda para los Municipios del Estado de San Luis Potosí.

En todo caso, el importe mínimo a pagar por el impuesto predial nunca será inferior a la suma que resulte de,	SMG 4.00
y su pago se hará en una exhibición.	

Los contribuyentes de predios rústicos propiedad privada y ejidales que tributen en tarifa mínima, tendrán el estímulo fiscal previsto en los artículos Sexto y Séptimo transitorios del presente ordenamiento, según corresponda.

ARTÍCULO 7°. Tratándose de personas de 60 años y de más edad que pertenezcan al INAPAM, discapacitados, indígenas, así como jubilados y pensionados, previa identificación, cubrirán el 70% del impuesto predial de su casa habitación.

ARTÍCULO 8°. Los contribuyentes de predios rústicos de propiedad privada en el impuesto predial que tributen en tarifa mínima y paguen en los tres primeros meses del año, se les establece un estímulo fiscal, mismo que se aplicará de la manera siguiente:

VALOR CATASTRAL			% DE LA TARIFA MINIMA A PAGAR	
a)	Hasta	\$ 50,000	50.00%	(2.00 SMG)
b)	De	\$ 50,001 a \$ 100,000	62.50%	(2.50 SMG)
c)	De	\$ 100,001 a \$ 150,000	75.00%	(3.00 SMG)
d)	De	\$ 150,001 a \$ 200,000	87.50%	(3.50 SMG)
e)	De	\$ 200,001 a \$ 295,000	100.00%	(4.00 SMG)

Los contribuyentes que sean beneficiados con el estímulo previsto en este Artículo, no se les aplicarán los descuentos señalados en el Artículo Cuarto Transitorio de esta Ley.

ARTÍCULO 9º. Los contribuyentes de predios rústicos de ejidales en el impuesto predial que tributen en tarifa mínima y paguen en los tres primeros meses del año, se les establece un estímulo fiscal, mismo que se aplicará de la manera siguiente:

VALOR CATASTRAL			% DE LA TARIFA MINIMA A PAGAR	
a)	Hasta	\$ 50,000	50.00%	(2.00 SMG)
b)	De	\$ 50,001 a \$ 100,000	62.50%	(2.50 SMG)
c)	De	\$ 100,001 a \$ 200,000	75.00%	(3.00 SMG)
d)	De	\$ 200,001 a \$ 300,000	87.50%	(3.50 SMG)
e)	De	\$ 300,001 a \$ 440,000	100%	(4.00 SMG)

Los contribuyentes que sean beneficiados con el estímulo previsto en este Artículo, no se les aplicarán los descuentos señalados en el Artículo Cuarto Transitorio de esta Ley.

SECCIÓN SEGUNDA DE PLUSVALÍA

ARTÍCULO 10. Este impuesto se causará por el incremento en el valor de los bienes inmuebles urbanos, suburbanos y rústicos del municipio que obtengan sus propietarios o poseedores en razón de la realización de una obra ejecutada total o parcialmente con recursos municipales.

La base del impuesto será la diferencia entre el último valor catastral del predio y el que les corresponda con posterioridad a la terminación de la obra pública; éste último será determinado por la autoridad catastral municipal o por perito valuador autorizado.

La tasa de este impuesto será de	3.00%	sobre la base gravable; y en ningún caso será menor a.	SMG 4.00
----------------------------------	-------	--	-------------

Este impuesto se causará por una sola vez, sin exención del pago referente al impuesto predial; debiéndose liquidar antes de que transcurran 30 días hábiles de la notificación por parte de la autoridad municipal.

SECCIÓN TERCERA ADQUISICIÓN DE INMUEBLES Y OTROS DERECHOS REALES

ARTÍCULO 11. Este impuesto se causará de acuerdo a lo dispuesto por la Ley de Hacienda para los Municipios del Estado de San Luis Potosí y se pagará aplicando la tasa neta del 1.33% a la base gravable, no pudiendo ser este impuesto en ningún caso inferior al importe resultante de 4.00 SMG.

Para los efectos de vivienda de interés social y vivienda popular se deducirá de la base gravable el importe de 20 SMG elevados al año y del impuesto a pagar resultante se deducirá el 50%.

Se considerará vivienda de interés social aquella cuyo valor global al término de la construcción no exceda de	SMG 20.00
elevados al año; se considerará vivienda de interés popular aquella cuyo valor global al término de la construcción no exceda de	30.00
elevados al año, siempre y cuando el adquirente sea persona física y no tenga ninguna otra propiedad.	

La primera asignación o titulación que se derive del "Programa de Certificación de Derechos Ejidales y Titulación de Solares Urbanos" en los términos de la Ley Agraria, no son sujeta de este impuesto.

CAPÍTULO III ACCESORIOS DE IMPUESTOS

1395

ARTÍCULO 12. Las multas, recargos y gastos de ejecución que percibá el municipio como accesorios de los impuestos, se regirán por lo establecido en el Código Fiscal del Estado de San Luis Potosí.

**TÍTULO TERCERO
DE LAS CONTRIBUCIONES DE MEJORAS**

**CAPÍTULO ÚNICO
CONTRIBUCIÓN DE MEJORAS POR OBRAS PÚBLICAS**

ARTÍCULO 13. Estos ingresos se registrarán por lo establecido en la Ley de Hacienda para los Municipios del Estado de San Luis Potosí.

**TÍTULO CUARTO
DE LOS DERECHOS**

**CAPÍTULO I
DERECHOS POR EL USO, GOCE, APROVECHAMIENTO O EXPLOTACIÓN DE BIENES**

**SECCIÓN ÚNICA
POR LA CONCESION DE SERVICIOS A PARTICULARES**

ARTÍCULO 14. Las concesiones para la explotación de los servicios de agua, basura, panteones y otros servicios concesionables, se otorgarán previa autorización de las dos terceras partes de los integrantes del cabildo y la aprobación del Congreso del Estado, a las personas físicas o morales que ofrezcan las mejores condiciones de seguridad e higiene en la prestación del servicio de que se trate y cubran las características exigidas; y generarán los ingresos que en cada caso se determinen conforme a su título de concesión.

**CAPÍTULO II
DERECHOS POR PRESTACIÓN DE SERVICIOS**

**SECCIÓN PRIMERA
SERVICIOS DE AGUA POTABLE, DRENAJE Y ALCANTARILLADO**

ARTÍCULO 15. Los derechos derivados de la contratación del servicio de agua potable se cobrarán de acuerdo a las siguientes cuotas y clasificaciones:

	CUOTA
I. Servicio doméstico	\$ 50.00
II. Servicio comercial	\$100.00
III. Servicio industrial	\$200.00

ARTÍCULO 16. Los derechos derivados del suministro de agua potable se causarán mensualmente, conforme a las siguientes tarifas y clasificaciones:

	CUOTA
I. El suministro de agua potable mediante tarifa fija, se pagará de la manera siguiente:	
a) Doméstica	\$ 40.00
b) Comercial	\$ 80.00
c) Industrial	\$ 200.00

Los pensionados, jubilados, personas con capacidades diferentes y afiliados al INAPAM, personas de 60 años y mayores de esa edad, recibirán un descuento del **50%** sobre el valor de la cuota de uso doméstico de agua potable y alcantarillado, previa identificación y comprobante de domicilio ante la autoridad correspondiente.

El agua potable para auto baños, fábricas de hielo y en general para comercios que notoriamente consumen mayor cantidad de este líquido, se pagará siempre conforme a la cuota industrial.

Cuando no se pueda determinar el volumen de agua potable, como consecuencia de la descompostura del medidor por causas no imputables al usuario, la cuota de agua potable se pagará conforme a la cantidad de metros cúbicos usados en promedio de los tres últimos periodos de pago, o en su caso el último pago.

Cuando no sea posible medir el consumo debido a la destrucción total o parcial del medidor respectivo por parte del usuario, el municipio podrá determinar en función de los consumos anteriores.

El municipio dispondrá dentro de sus posibilidades económicas la implementación de programas para instalar los medidores en las zonas en que el pago se haga a cuota fija. Los usuarios que no cuenten con medidores pagarán la cuota fija señalada; siendo obligatoria su instalación para usos industriales, baños públicos, autobaños, hoteles, moteles, fábricas de hielo, fraccionamientos residenciales y los giros comerciales.

III. Los trabajos de instalación, supervisión y similares, los efectuará el municipio previo pago respectivo. En caso de hacerlos el usuario por su cuenta deberán ser autorizados previamente, y supervisados hasta su terminación por el mismo municipio.

IV. En caso de fraccionamientos nuevos cuando se conceda la autorización para conectarse a la red de agua se deberá cubrir una cuota por cada lote, cuyo importe se aplicará a reforzar el abastecimiento y conducción que garantice la atención de la demanda.

El pago será de :	CUOTA
a) Por lote en fraccionamientos de interés social	\$ 50.00
b) Por lote en fraccionamientos populares o populares con urbanización progresiva	\$ 100.00
c) Por los demás tipos de lotes	\$ 200.00

Estas cuotas se pagarán independientemente de los costos de líneas, tomas y demás gastos que se originen para la prestación del servicio.

	CUOTA
V. La solicitud por conexión a la línea en áreas que ya cuenten con el servicio será de, cada una	\$ 20.00

VI. El mantenimiento y reposición de medidores se efectuará por el municipio y su costo se cobrará al usuario hasta en un mínimo de tres mensualidades o más, y se incluirá en dicho costo las refacciones y gastos originados por inspección, reparación y reinstalación, mismos que serán desglosados con toda claridad en los recibos correspondientes.

VII. Las conexiones, reconexiones, instalaciones y reparaciones en general, tanto de medidores, como de líneas o tomas, las realizará la administración municipal. Si se concede autorización a particulares para que ellos realicen estos trabajos, esta debe ser por escrito y con especificaciones claras.

	SMG
Por la desobediencia a esta disposición el infractor se hará acreedor a una sanción equivalente a, por cada una de las infracciones cometidas.	10.00

Las fugas que existan del medidor hacia el tubo alimentador deberán ser corregidas por el municipio y por su cuenta, incluyendo el arreglo del pavimento.

ARTÍCULO 17. El cobro del derecho por la prestación de servicio de drenaje y alcantarillado, se establecerá de acuerdo a lo siguiente:

I. La instalación de las líneas nuevas de drenaje que requieran los particulares la realizará el municipio, previo pago del presupuesto que éste formule. En caso de que el particular fuera autorizado a efectuar estos trabajos por su cuenta, deberá observar las normas y especificaciones que se le indiquen.

En el caso de fraccionadores éstos se sujetarán a lo establecido en el párrafo anterior, presentando previamente los planos autorizados y el permiso de fraccionar que le haya extendido la autoridad municipal y el ayuntamiento.

ARTÍCULO 18. Para la conservación y mantenimiento de las redes de drenaje se causará un derecho del 16% sobre el monto de consumo de agua, y lo pagará el usuario incluido en su recibo respectivo.

SECCIÓN SEGUNDA SERVICIOS DE ASEO PÚBLICO

ARTÍCULO 19. El cobro del derecho que se derive de la prestación de los servicios de aseo público se causará de acuerdo con los conceptos y cuotas siguientes:

I. Por recolección de basura con vehículos del ayuntamiento, incluyendo uso de relleno sanitario, por cada evento se cobrará:	SMG
a) Establecimientos comerciales o de servicios	Sin Costo
b) Establecimientos industriales que generen basura no peligrosos	Sin Costo
II. Por uso de relleno sanitario con vehículos particulares, por cada evento se cobrará:	
a) Desechos comerciales o de servicios	Sin costo
b) Desechos industriales no peligrosos	Sin Costo

**SECCIÓN TERCERA
SERVICIOS DE PANTEONES**

ARTÍCULO 20. El derecho que se cobre por los servicios de panteones, se causará conforme a las siguientes tarifas:

	CUOTA CHICA	CUOTA GRANDE
I. En materia de inhumaciones:		
a) Inhumación a perpetuidad con bóveda	400.00	800.00
b) Inhumación a perpetuidad sin bóveda	300.00	500.00

	CUOTA
II. Por otros rubros:	
a) Sellada de fosa	200.00
b) Exhumación de restos	350.00
c) Constancia de perpetuidad	150.00
d) Certificación de permisos	150.00
e) Permiso de traslado dentro del Estado	200.00
f) Permiso de traslado nacional	200.00
g) Permiso de traslado internacional	300.00

**SECCIÓN CUARTA
SERVICIOS DE RASTRO**

ARTÍCULO 21. Los servicios por degüello haciendo uso del rastro municipal que preste el ayuntamiento causarán pago, según el tipo de ganado conforme a la siguiente tabla: El cobro de este derecho No aplica en el Municipio de Villa de Guadalupe, S.L.P.

**SECCIÓN QUINTA
SERVICIOS DE PLANEACIÓN**

ARTÍCULO 22. El cobro del derecho que se derive de la prestación de los servicios de planeación se causará de acuerdo con los conceptos y cuotas siguientes:

I. Las licencias y permisos para construcción, reconstrucción y demolición, se otorgarán mediante el pago de los siguientes derechos:

a) Por las licencias de construcción se cobrará conforme al valor del costo de construcción, las siguientes tasas:

1. Para casa habitación:				CUOTA	
DE	\$	1	HASTA	\$ 20,000	100.00
	\$	20,001		\$ 40,000	280.00
	\$	40,001		\$ 50,000	380.00
	\$	50,001		\$ 60,000	480.00
	\$	60,001		\$ 80,000	580.00
	\$	80,001		\$ 100,000	680.00
	\$	100,001		\$ 300,000	780.00
	\$	300,001		\$ 1,000,000	1,080.00
	\$	1,000,001		en adelante	1,200.00
2. Para comercio, mixto o de servicios:				CUOTA	
DE	\$	1	HASTA	\$ 20,000	150.00
	\$	20,001		\$ 40,000	280.00
	\$	40,001		\$ 50,000	380.00
	\$	50,001		\$ 60,000	480.00
	\$	60,001		\$ 80,000	580.00
	\$	80,001		\$ 100,000	680.00
	\$	100,001		\$ 300,000	780.00
	\$	300,001		\$ 1,000,000	1,080.00
	\$	1,000,001		en adelante	1,200.00
3. Para giro industrial o de transformación:				CUOTA	
DE	\$	1	HASTA	\$ 100,000	480.00
	\$	100,001		\$ 300,000	580.00
	\$	300,001		\$ 1,000,000	680.00

	\$ 1,000,001	\$ 5,000,000	780.00
	\$ 5,000,001	\$ 10,000,000	1,080.00
	\$ 10,000,001	en adelante	1,200.00

Por regulación de licencia de construcción de fincas construidas o en proceso de construcción, así como las omisiones de las mismas y que sean detectadas por la autoridad, mediante el procedimiento de inspección que al efecto establece la Ley de Desarrollo Urbano del Estado de San Luis Potosí, o por denuncia ciudadana, llevadas a cabo sin autorización, los directores responsables de obra y/o propietarios de las mismas pagarán el **doblo** de la cantidad que corresponda sin perjuicio de la sanción que resulte aplicable.

	SMG
a) Solamente se podrá autorizar como autoconstrucción un cuarto o pieza, por metro cuadrado con un cobro de	5.00
Sólo se dará permiso para construir hasta 30 metros cuadrados sin presentar planos; pero si ya existen o se construye más, los propietarios deberán presentar los planos respectivos para su aprobación y pagar los derechos correspondientes a esta Ley.	
b) Por la licencia para remodelación y reconstrucción de fincas se cobrará el 50% de lo establecido en el inciso a) y deberán cubrir los mismos requisitos que en la construcción, y en ningún caso el cobro será menor a	
c) Por los permisos para demoler fincas se cubrirá este derecho pagando el 35% de lo establecido en el inciso a).	
d) La inspección de obras será	Sin costo
e) Por reposición de planos autorizados según el año que correspondan se cobrarán las cantidades siguientes:	
1990-2016	70.00
1980-1989	70.00
1970-1979	70.00
1960-1969	70.00
1959 y anteriores	70.00
II. Por la expedición de factibilidades de uso de suelo para construcción de vivienda:	
	SMG
a) Para la construcción de vivienda en términos generales, se cobrarán por cada una.	1.00
b) Para comercio, mixto y servicios se cobrarán por cada una.	2.00
c) Para industrias o transformación y las demás no contempladas en el párrafo anterior, se cobrará por cada una.	3.00
d) Tratándose de vivienda de interés social o popular y popular con urbanización progresiva, se cobrará como sigue:	1.00
1. En vivienda de interés social se cobrará el 60% de la tarifa aplicable en el inciso a) de esta fracción.	
2. En vivienda popular y popular con urbanización progresiva se cobrará el 75% de la tarifa aplicable en el inciso a) de esta fracción	
e) Por otras constancias y certificaciones que se expidan en esta materia se cobrará una cuota de	1.00
III. Los servicios de aprobación de planos y alineamientos serán	
	Sin costo
pero el propietario y/o director responsable de obra deberá colocar la banda de obra autorizada expedida por la Dirección de Obras Públicas en el sitio de la obra en lugar visible, de lo contrario se cobrará una sanción por el equivalente a	1.00
IV. Por registro como director responsable de obra se cobrará por inscripción una cuota de	
	1.00
y por refrendo anual, el cual deberá cubrirse durante los primeros dos meses del año.	1.00
V. Por el dictamen y aprobación de estimaciones que presenten los contratistas de las obras que contrate el ayuntamiento se cobrará una tasa de	
	AL MILLAR
sobre el monto de la estimación, de acuerdo a lo dispuesto por la Ley de Obras Públicas y Servicios Relacionados con las Mismas, para el Estado y Municipios de San Luis Potosí.	0.05
VI. Por la elaboración de dictamen de seguridad en establecimientos que lo requieran por ley, se cobrará en función de los costos incurridos al contratar especialistas del ramo.	
	SMG
	1.00
VII. Por la autorización de subdivisión de predios con superficie menor a 10 mil metros cuadrados y no requiera del trazo de vías públicas se cobrará por metro cuadrado o fracción.	
	1.00
Por el excedente de metros cuadrados se cobrará el por metro cuadrado o fracción.	0.5

VIII. Por la autorización de fusión de predios, por metro cuadrado o fracción de la superficie total se cobrará	0.5
IX. Por la autorización de relotificación de predios, por metro cuadrado o fracción se cobrará	0.5
X. Por el permiso de ruptura por metro cuadrado o fracción se cobrará conforme a lo siguiente:	SMG
a) De piso, vía pública en lugar no pavimentado	0.5
b) De calles revestidas de grava conformada	0.5
c) De concreto hidráulico o asfáltico	0.5
d) Guarniciones o banquetas de concreto	0.5
Los pavimentos de las calles o banquetas no podrán romperse sin previa autorización o requisición que señale el ayuntamiento, y ésta exigirá la reposición en todos los casos de ruptura.	
XI. Por el permiso temporal no mayor a un mes por utilización de la vía pública:	
a) Andamios o tapias por ejecución de construcción o remodelación	0.5
b) De grava conformada	0.5
c) Retiro de la vía pública de escombros	0.5
XII. Por licencia de la ubicación de escombrera o depósito de residuos de construcción se pagará	0.5
XIII. Por la dictaminación de peritajes oficiales se pagarán	0.5
Las licencias a que se refiere este artículo sólo se otorgarán cuando se demuestre estar al corriente en el pago del impuesto predial.	

ARTÍCULO 23. Por la expedición de licencia de uso de suelo se aplicarán las siguientes cuotas:

I. Habitacional:	CUOTA
a) Para fraccionamiento o condominio horizontal, vertical y mixto:	
1. Interés social o popular y popular con urbanización progresiva, hasta 100m2 de terreno por predio	100.00
2. Vivienda media, de más de 100 m2 hasta 300 m2 por predio	150.00
3. Vivienda residencial, de más de 300 m2 por predio	200.00
4. Vivienda campestre	250.00
II. Mixto, comercial y de servicios:	
a) Para predios individuales:	
1. Deportes, recreación, servicios de apoyo para las actividades productivas	50.00
2. Educación, cultura, salud, asistencia social, asistencia animal, abastos, comunicaciones, transporte, servicios urbanos, servicios administrativos y alojamiento	50.00
3. Salones de fiestas, reunión con espectáculos, rodeos, discotecas, bodegas, templos de culto, panaderías, tortillerías, locales comerciales, oficinas, academias y centros de exposiciones	100.00
4. Bares, cantinas, expendios de venta de cerveza o licores, plazas comerciales y tiendas departamentales	500.00
5. Gasolineras y talleres en general	500.00
III. Por la licencia de cambio de uso de suelo, se cobrará de la manera siguiente:	
De 1 a 1,000	50.00
1,001 a 10,000	50.00
10,001 a 1,000,000	150.00
1,000,001 en adelante	200.00
IV. Por la expedición de copias de dictámenes de uso de suelo	80.00

En todos los pagos que se realicen por concepto de autorización de subdivisión, fusión o relotificación, quedarán a salvo los derechos del ayuntamiento de exigir el cumplimiento de la entrega del 10% de donación sobre la superficie total del predio, o los predios subdivididos, o fusionados, conforme a lo que establece la Ley de Desarrollo Urbano del Estado de San Luis Potosí.

ARTÍCULO 24. El derecho que se cobre en materia de permisos para construir en cementerios se causará conforme a los siguientes conceptos y cuotas:

I. Panteón municipal ubicado en Villa de Guadalupe (Cabecera Municipal)

2081

a) Por los permisos de construcción de fosas y gavetas	CUOTA
1. Fosa, por cada una	100.00
2. Bóveda, por cada una	125.00
3 Gaveta, por cada una	100.00
b) Permiso de instalación y/o construcción de monumentos por fosa:	
1. De ladrillo y cemento	125.00
2. De cantera	150.00
3. De granito	250.00
4. De mármol y otros materiales	350.00

**SECCIÓN SEXTA
SERVICIOS DE TRÁNSITO Y SEGURIDAD**

ARTÍCULO 25. Estos servicios se cobrarán conforme a las siguientes tarifas:

	SMG
I. La expedición de permiso para circular sin placas o tarjeta de circulación se podrá otorgar por un máximo de 30 días naturales, y su cobro será de	5.00
II. La expedición de permiso para circular sin placas o tarjeta de circulación se podrá otorgar por un máximo de 30 días naturales por segunda y última ocasión, y su cobro será de	5.00
III. Las personas físicas o morales que realicen eventos con fines de lucro y soliciten personal adicional de seguridad y protección, por cada elemento comisionado deberán cubrir previamente la cantidad de En caso de no celebrarse el evento por causas de fuerza mayor, sólo se reembolsará el pago efectuado si se presenta aviso con 24 horas de anticipación a la celebración del mismo.	2.50
IV. Por permiso para manejar con licencia vencida, por única vez, por un máximo de quince días, la cuota será de	2.50
V. Por constancia de no infracción, la cuota será de	0.50
VI. Por estacionamiento a permisionarios del servicio de transporte público, por cajón autorizado por la Dirección de Tránsito Municipal con medidas máximas de 2 metros de ancho por 3 metros de largo, la cuota anual será de El concesionario que por razón de las dimensiones del vehículo automotor requiera utilizar un espacio mayor al señalado como medida máxima, pagará por metros cuadrados el ajuste equivalente a las medidas sobrepasadas.	1.00
VII. Por carga y descarga de camionetas de hasta 2 ejes, por un máximo de 6 horas por día, la cuota será de	1.50
VIII. Por carga y descarga de camiones de 3 ejes o mayores por un máximo de 6 horas por día, la cuota será de	2.00

**SECCIÓN SÉPTIMA
SERVICIOS-DEL REGISTRO CIVIL**

ARTÍCULO 26. Los servicios de registro civil causarán las siguientes cuotas en función del servicio:

CONCEPTO	CUOTA
I. Registro de nacimiento o defunción	Sin costo
II. Registro de autorización para habilitación de edad y suplencia de consentimiento a menores de edad	\$ 50.00
III. Celebración de matrimonio en oficialía:	
a) En días y horas de oficina	\$ 250.00
b) En días y horas inhábiles	\$ 350.00
c) En días festivos	\$ 350.00
IV. Celebración de matrimonios a domicilio:	
a) En días y horas de oficina	\$ 500.00
b) En días y horas inhábiles	\$ 750.00
c) En días festivos	\$ 750.00

1398

	CUOTA
a) Por los permisos de construcción de fosas y gavetas	
1. Fosa, por cada una	100.00
2. Bóveda, por cada una	125.00
3 Gaveta, por cada una	100.00
b) Permiso de instalación y/o construcción de monumentos por fosa:	
1. De ladrillo y cemento	125.00
2. De cantera	150.00
3. De granito	250.00
4. De mármol y otros materiales	350.00

SECCIÓN SEXTA
SERVICIOS DE TRÁNSITO Y SEGURIDAD

ARTÍCULO 25. Estos servicios se cobrarán conforme a las siguientes tarifas:

	SMG
I. La expedición de permiso para circular sin placas o tarjeta de circulación se podrá otorgar por un máximo de 30 días naturales, y su cobro será de	5.00
II. La expedición de permiso para circular sin placas o tarjeta de circulación se podrá otorgar por un máximo de 30 días naturales por segunda y última ocasión, y su cobro será de	5.00
III. Las personas físicas o morales que realicen eventos con fines de lucro y soliciten personal adicional de seguridad y protección, por cada elemento comisionado deberán cubrir previamente la cantidad de	2.50
En caso de no celebrarse el evento por causas de fuerza mayor, sólo se reembolsará el pago efectuado si se presenta aviso con 24 horas de anticipación a la celebración del mismo.	
IV. Por permiso para manejar con licencia vencida, por única vez, por un máximo de quince días, la cuota será de	2.50
V. Por constancia de no infracción, la cuota será de	0.50
VI. Por estacionamiento a permisionarios del servicio de transporte público, por cajón autorizado por la Dirección de Tránsito Municipal con medidas máximas de 2 metros de ancho por 3 metros de largo, la cuota anual será de	1.00
El concesionario que por razón de las dimensiones del vehículo automotor requiera utilizar un espacio mayor al señalado como medida máxima, pagará por metros cuadrados el ajuste equivalente a las medidas sobrepasadas.	
VII. Por carga y descarga de camionetas de hasta 2 ejes, por un máximo de 6 horas por día, la cuota será de	1.50
VIII. Por carga y descarga de camiones de 3 ejes o mayores por un máximo de 6 horas por día, la cuota será de	2.00

SECCIÓN SÉPTIMA
SERVICIOS DEL REGISTRO CIVIL

ARTÍCULO 26. Los servicios de registro civil causarán las siguientes cuotas en función del servicio:

CONCEPTO	CUOTA
I. Registro de nacimiento o defunción	Sin costo
II. Registro de autorización para habilitación de edad y suplencia de consentimiento a menores de edad	\$ 50.00
III. Celebración de matrimonio en oficialía:	
a) En días y horas de oficina	\$ 250.00
b) En días y horas inhábiles	\$ 350.00
c) En días festivos	\$ 350.00
IV. Celebración de matrimonios a domicilio:	
a) En días y horas de oficina	\$ 500.00
b) En días y horas inhábiles	\$ 750.00
c) En días festivos	\$ 750.00

V. Registro de sentencia de divorcio	\$ 150.00
VI. Por la expedición de certificación de actas	\$ 50.00
VII. Otros registros del estado civil	\$ 150.00
VIII. Búsqueda de datos	\$ 10.00
IX. Expedición de copias certificadas de actas de nacimiento para ingreso a educación inicial, preescolar, primaria y secundaria	\$ 20.00
X. Por la inscripción de actas del registro civil respecto de actos celebrados por mexicanos en el extranjero	\$ 100.00
XI. Por el registro extemporáneo de nacimiento	130.00
XII. Por el registro de reconocimiento de hijo	130.00
XIII. Anotación Marginal	50.00
Cuando alguno de los servicios aludidos en las fracciones anteriores sea prestado con carácter urgente costará el doble.	

**SECCIÓN OCTAVA
SERVICIOS DE SALUBRIDAD**

ARTÍCULO 27. Este servicio lo proporcionará el ayuntamiento en auxilio de las autoridades federales o estatales en los términos de la Ley de Hacienda para los Municipios del Estado de San Luis Potosí.

**SECCIÓN NOVENA
SERVICIOS DE OCUPACIÓN DE LA VÍA PÚBLICA**

ARTÍCULO 28. El servicio de ocupación de la vía pública consiste en el pago de derechos de uso y explotación de la vía pública subterránea, aérea y terrestre, mediante la instalación u ocupación de infraestructura y objetos ajenos a la propiedad municipal, este cobro se hará en base a lo previsto por los artículos 64 bis y 65 de la Ley de Hacienda para los Municipios del Estado de San Luis Potosí.

**SECCIÓN DÉCIMA
SERVICIOS DE ESTACIONAMIENTO EN LA VÍA PÚBLICA**

ARTÍCULO 29. Por estacionarse en la vía pública en las áreas que al efecto determine la Dirección de Tránsito Municipal, previa solicitud por escrito para estacionamiento o apartado a particulares de carácter comercial, por cajón autorizado por la Dirección de Tránsito Municipal con medidas máximas de 2.5 metros de ancho por 3 metros de largo.

La cuota mensual será de	SMG 1.00
--------------------------	--------------------

**SECCIÓN DÉCIMA PRIMERA
SERVICIOS DE REPARACIÓN, CONSERVACIÓN Y MANTENIMIENTO DE PAVIMENTOS**

ARTÍCULO 30. El derecho de reparamiento, conservación y mantenimiento de pavimento se causará según lo establecido en las leyes y reglamentos respectivos.

Tratándose de empresas o personas que canalizan redes de infraestructura o las sustituyan, cubrirá este derecho de acuerdo a la tarifa siguiente por metro lineal canalizando en área urbana pavimentada, el ayuntamiento se reserva el derecho de supervisar y en su caso aprobar la correcta reparación del pavimento, que deberá cumplir con las especificaciones por él establecidas.

	DE	1.00	HASTA	100.00	1399	SMG	1.50
		100,01		200,00		2.00	
		200,01		500,00		2.50	
		500,01		1,000.00		3.00	
		1,000,01		1,500.00		3.50	
		1,500,01		5,000.00		4.00	
		5,000,01		en adelante		4.50	

SECCIÓN DÉCIMA SEGUNDA
SERVICIOS DE LICENCIAS DE PUBLICIDAD Y ANUNCIOS

ARTÍCULO 31. Los derechos por la expedición de licencias, permisos o autorización de anuncios, carteles o publicidad que otorgue la autoridad municipal se causarán conforme a lo siguiente:

CONCEPTO	SMG
I. Difusión impresa, al millar (conteo de hoja individual)	1.00
II. Difusión fonográfica, por día	1.00
III. Mantas colocadas en vía pública, por m2	1.00
IV. Carteles y posters, por cada ciento o fracción	1.00
V. Anuncio pintado en la pared, por m2 anual	1.00
VI. Anuncio pintado en el vidrio, por m2 anual	1.00
VII. Anuncio pintado tipo bandera poste, por m2 anual	1.00
VIII. Anuncio pintado tipo bandera pared, por m2 anual	1.00
IX. Anuncio pintado colocado en la azotea, por m2 anual	1.00
X. Anuncio espectacular pintado o de lona o vinyl, por m2 anual	1.00
XI. Anuncio luminoso tipo bandera poste, por m2 anual	1.00
XII. Anuncio pintado tipo bandera pared, por m2 anual	1.00
XIII. Anuncio luminoso adosado a la pared, por m2 anual	1.00
XIV. Anuncio luminoso gas neón, por m2 anual	1.00
XV. Anuncio luminoso colocado en la azotea, por m2 anual	1.00
XVI. Anuncio pintado adosado sin luz, m2 anual	1.00
XVII. Anuncio espectacular luminoso, por m2 anual	1.00
XVIII. Anuncio en vehículos excepto utilitarios, por m2 anual	1.00
XIX. Anuncio proyectado, por m2 anual	1.00
XX. En toldo, por m2 anual	1.00
XXI. Pintado en estructura en banqueta, por m2 anual	1.00
XXII. Pintado luminoso, por m2 anual	1.00
XXIII. En estructura en camellón, por m2 anual	1.00
XXIV. Los inflables, cada uno, por día	1.00

ARTÍCULO 32. No se pagarán los derechos establecidos en el artículo anterior por la publicidad:

- I. Que se realice por medio de televisión, radio, periódicos, revistas o medios electrónicos.
- II. Para aquélla que no persiga fines de lucro o comerciales.
- III. En el anuncio que corresponda a los nombres, denominaciones y razones sociales colocados en las fachadas de las fincas o establecimientos donde se encuentre el negocio, siempre y cuando cumplan con el reglamento respectivo y solamente uno; si existen varios los que excedan de uno pagarán de acuerdo a la tarifa anterior.

ARTÍCULO 33. El ayuntamiento reglamentará en su normativa mediante disposiciones de carácter general los anuncios publicitarios a fin de crear una imagen agradable de los centros de población, y evitar la contaminación visual y auditiva en los mismos.

Tratándose de permisos para anuncios publicitarios de eventos y espectáculos artísticos, los promotores cubrirán un depósito en efectivo o cheque certificado por la cantidad de	CUOTA \$ 1,000.00
para garantizar que los anuncios autorizados sean despintados y/o retirados dentro de las 72 horas siguientes a la celebración del evento. En caso de no dar cumplimiento dentro del término, el ayuntamiento ordenará el despintado y retiro de la publicidad cubriendo el costo correspondiente con el depósito, sin obligación para la administración municipal de rembolsar cantidad alguna y sin perjuicio de cubrir el infractor el pago de las sanciones correspondientes.	

SECCIÓN DECIMA TERCERA
SERVICIOS DE MONITOREO VEHICULAR

ARTÍCULO 34. El cobro de este derecho No aplica en el Municipio de Villa de Guadalupe, S.L.P

SECCIÓN DÉCIMA CUARTA
SERVICIOS DE NOMENCLATURA URBANA

ARTÍCULO 35. Este derecho que se cause por el servicio de nomenclatura urbana, se cobrará de acuerdo a los conceptos y tarifas siguientes:

	CUOTA
I. Por la asignación de número oficial y placa de los bienes inmuebles, por cada uno se cobrará la cantidad de	\$ 30.00
II. Por la asignación de números interiores en edificios, en condominios o similares, por cada uno se cobrará la cantidad de	\$ 30.00

**SECCIÓN DÉCIMA QUINTA
SERVICIOS DE LICENCIA Y SU REFRENDO PARA VENTA DE BEBIDAS ALCOHÓLICAS DE BAJA GRADUACIÓN**

ARTÍCULO 36. De conformidad con el artículo 14 de la Ley de Bebidas Alcohólicas del Estado de San Luis Potosí, la expedición de licencias permanentes para la venta, distribución o suministro de bebidas alcohólicas y su refrendo anual, así como las licencias temporales, le corresponde al Ejecutivo del Estado, sin embargo, tomando en cuenta los requisitos y términos que establece la Ley aludida con anterioridad, previo convenio que celebre con el Ejecutivo del Estado, y siempre y cuando se trate de establecimientos cuyo giro mercantil sea para la venta de bebidas de bajo contenido alcohólico, menores de 6% de alcohol volumen, el ayuntamiento podrá extenderlas y realizar su refrendo anual, cuyo cobro lo efectuará de acuerdo con lo previsto por el artículo 67 de la Ley de Hacienda del Estado de San Luis Potosí.

En el caso de licencias para la venta de bebidas alcohólicas, por el cambio de titular de la licencia o cambio de actividad, deberán cubrirse los derechos equivalentes al otorgamiento de licencia inicial; excepto en el caso de cesión de los derechos de licencia entre cónyuges o ascendientes y descendientes.

Se entenderá que cuando un negocio cuente con permiso del Estado para expender bebidas alcohólicas con contenido mayor de 6% de alcohol volumen, también las podrá vender con contenido no mayor de 6% de alcohol volumen y ya no se requerirá la licencia municipal.

**SECCIÓN DÉCIMA SEXTA
SERVICIOS DE EXPEDICIÓN DE COPIAS, CONSTANCIAS, CERTIFICACIONES REPRODUCCIÓN DE DOCUMENTOS REQUERIDOS A TRAVÉS DE SOLICITUDES DE INFORMACIÓN PÚBLICA Y OTRAS SIMILARES**

ARTÍCULO 37. El cobro del derecho de expedición de constancias, certificaciones y otras similares se causará de acuerdo a las cuotas siguientes:

CONCEPTO	CUOTA
I. Actas de cabildo, por foja	\$ 30.00
II. Actas de identificación, cada una	\$ 30.00
III. Constancias de datos de archivos municipales, por foja	\$ 30.00
IV. Constancias de carácter administrativo, cartas de recomendación, documentos de extranjería, constancias de residencia, cada una	\$ 50.00
V. Certificaciones diversas, con excepción de las señaladas en la fracción II del artículo 26 de esta Ley	\$ 30.00
VI. Cartas de no propiedad	Sin costo
VII. Reproducción de documentos requeridos a través de solicitudes de información pública conforme a la Ley de Transparencia y Acceso a la Información Pública	
a) Copia fotostática simple por cada lado impreso	\$ 1.00
b) Información entregada en disco compacto	\$ 10.00
c) Información entregada en memoria electrónica USB proporcionada por el solicitante	\$ 5.00

**SECCIÓN DÉCIMA SÉPTIMA
SERVICIOS CATASTRALES**

ARTÍCULO 38. El cobro del derecho por la expedición de avalúos catastrales y otras certificaciones o servicios causarán las siguientes cuotas:

I. Los avalúos catastrales se cobrarán sobre el monto del avalúo y de acuerdo a las siguientes tasas:			AL MILLAR
Desde	\$ 1	Hasta	2.00
	\$ 100,001	en adelante	2.50
			SMG
La tarifa mínima por avalúo será de			3.00
			1400
II. Certificaciones se cobrarán de acuerdo a las siguientes cuotas:			SMG
a) Certificación de registro o de inexistencia de registro en el padrón municipal (por predio):			2.00
b) Certificación física de medidas y colindancias de un predio (por predio):			0.10
c) Certificaciones diversas del padrón catastral (por certificación):			1.00
d) Copia de plano de manzana o región catastral (por cada uno):			2.00

	SMG
III. Para la realización de deslinde se sujetarán a los siguientes costos:	
a) En zonas habitacionales de urbanización progresiva:	Sin costo
b) En colonias de zonas de interés social y popular:	2.00
c) En predios ubicados en zonas comerciales, por metro cuadrado será de:	0.50
1. Para este tipo de trabajos el costo en ningún caso será menor de:	6.00
d) En colonias no comprendidas en los incisos anteriores:	100.00

**CAPÍTULO III
OTROS DERECHOS**

**SECCIÓN ÚNICA
ARRENDAMIENTO DE INMUEBLES, LOCALES Y ESPACIOS FÍSICOS**

ARTÍCULO 39. Por arrendamiento y explotación de bienes públicos, de locales y puestos en los mercados y plazas comerciales, se cobrará mensualmente conforme a las siguientes tarifas:

	CUOTA
I. Renta de auditorio Municipal	
a) Por día	\$400.00
II. Puestos Ambulantes	
a) Cada puesto pagara diariamente por metro cuadrado	\$ 5.00
b) En días festivos o celebraciones religiosas, cada puesto pagará diariamente por metro cuadrado	10.00
III. Puestos Ambulantes de bebidas alcohólicas	
a) Cada puesto pagara diariamente por metro cuadrado	\$15.00
b) en días festivos o celebraciones religiosas, cada puesto pagara diariamente por metro cuadrado	20.00
IV. Por el uso de los baños públicos propiedad del ayuntamiento, cada usuario pagará	\$ 2.00
Se exceptúan de este pago exclusivamente las personas discapacitadas y de la tercera edad.	

**CAPÍTULO IV
ACCESORIOS DE DERECHOS**

ARTÍCULO 40. Las multas, recargos y gastos de ejecución que perciba el municipio como accesorios de los derechos, se registrarán por lo establecido en el Código Fiscal del Estado de San Luis Potosí.

**TÍTULO QUINTO
DE LOS PRODUCTOS**

**CAPÍTULO I
PRODUCTOS DE TIPO CORRIENTE**

**SECCIÓN PRIMERA
OTROS PRODUCTOS QUE GENERAN INGRESOS CORRIENTES**

**APARTADO A
VENTA DE PUBLICACIONES**

ARTÍCULO 41. Para la venta de ediciones y publicaciones de todo tipo se tendrá en cuenta el costo de las mismas.

	CUOTA
Cada ejemplar del Reglamento de Tránsito Municipal se venderá, por ejemplar a razón de	\$20.00

**APARTADO B
ENAJENACIÓN DE BIENES MUEBLES E INMUEBLES**

ARTÍCULO 42. Para la enajenación de bienes muebles e inmuebles se estará a lo dispuesto por las leyes y reglamentos respectivos.

ARTÍCULO 43. Los bienes mostrencos o vacantes que venda el ayuntamiento y que cubran los requisitos que marcan las leyes de la materia, se pagarán en la tesorería municipal al precio del avalúo que legalmente les haya correspondido.

**APARTADO C
RENDIMIENTO E INTERESES DE INVERSIÓN DE CAPITAL**

ARTÍCULO 44. Los ingresos generados por la inversión de capitales en las instituciones bancarias se regularán por lo establecido en los contratos que al efecto se celebren.

**TÍTULO SEXTO
APROVECHAMIENTOS**

**CAPÍTULO ÚNICO
APROVECHAMIENTOS DE TIPO CORRIENTE**

**SECCIÓN PRIMERA
MULTAS ADMINISTRATIVAS**

ARTÍCULO 45. Constituyen el ramo de multas a favor del fisco municipal las siguientes:

I. MULTAS DE POLICÍA Y TRÁNSITO. Los ingresos de este ramo provienen de las que se impongan por las autoridades correspondientes y en uso de sus facultades, por violación a las leyes, reglamentos, y Bando de Policía y Gobierno, relativos, las que no podrán ser mayores a las señaladas en el artículo 21 de la Constitución Política de los Estados Unidos Mexicanos, y se cobrarán conforme a las siguientes tarifas:

	SMG
a) Si excede la velocidad más de 40 Km por hora en zona urbana de la cabecera municipal	10.00
b) Si no respeta los topes, señalamientos o indicaciones del agente de tránsito en zona escolar	18.00
c) Ruido en escape	3.00
d) Manejar en sentido contrario en cualquier vialidad	4.00
e) Manejar en estado de ebriedad	30.00
f) Cometer cualquier infracción con aliento alcohólico	12.00
g) No obedecer las indicaciones del agente de tránsito	4.00
h) No obedecer las indicaciones de no dar vuelta en u	6.00
i) No obedecer señalamiento restrictivo	4.00
j) Falta de engomado en lugar visible	4.00
k) Falta de placas	6.00
l) Falta de tarjeta de circulación	2.00
m) Falta de licencia	6.00
n) Circular con exceso de ruido ambiental, emitido mediante bocinas internas o externas del vehículo	5.00
ñ) Estacionarse en lugar prohibido	4.00
o) Estacionarse en doble fila	4.00
p) Si excede el tiempo permitido en estacionamiento regulado.	2.00
q) Chocar y causar daños de manera dolosa o culposa	50.00
r) Chocar y causar lesiones de manera culposa	40.00
1. De manera dolosa	50.00
s) Chocar y ocasionar una muerte de manera culposa	50.00
1. De manera dolosa	60.00
t) Negar licencia o tarjeta de circulación, c/u	3.00
u) Abandono de vehículo por accidente	6.00
v) Placas en el interior del vehículo	19.00
w) Placas sobrepuestas	2.00
x) Estacionarse en retorno	10.00
y) Si el conductor es menor de edad y sin permiso, conduciendo vehículo automotor	5.00
z) Si el conductor es menor de 16 años y conduce motoneta, motocicleta o cuatrimoto	6.00
aa) Insulto, amenaza o ultraje a las autoridades de tránsito	4.00
ab) Bajar o subir pasaje en lugar prohibido	4.00
ac) Obstruir parada de servicio de transporte público	4.00
ad) Falta de casco protector en motonetas, motocicletas o cuatrimotos el conductor o el pasajero	4.00
ae) Circular más de 2 personas en motonetas, motocicletas o cuatrimotos	2.00
af) Circular con uno o ambos faros delanteros apagados en vehículo automotor	2.00
ag) Circular con una o ambas luces traseras apagadas en vehículo automotor	2.00
ah) Circular con las luces delanteras apagadas en motonetas, motocicletas o cuatrimotos	2.00
ai) Circular con las luces traseras apagadas en motonetas, motocicletas o cuatrimotos	1.00
aj) Remolcar vehículos con cadena o cuerdas u otro medio sin permiso de la autoridad	3.00

1401

ak) Transportar personas en la parte exterior de la carrocería en vehículos cuyo uso no lo permita	3.00
al) Placas pintadas, rotuladas, dobladas, ilegibles, remachadas, soldadas o lugar distinto al destinado	3.00
am) Traer carga en exceso de las dimensiones del vehículo o que esté descubierta e insegura	2.00
an) Intento de fuga	7.00
añ) Falta de precaución en vía de preferencia	3.00
ao) Circular con carga sin permiso correspondiente	6.00
ap) Circular con puertas abiertas	2.00
aq) Uso de carril contrario para rebasar o rebasar por la extrema derecha	3.00
ar) Vehículo abandonado en vía pública, remolque por la grúa de tránsito	4.00
as) Circular con mayor número de personas de las que señala la tarjeta de circulación	12.00
at) Circular con pasaje en el estribo	2.00
au) No ceder el paso al peatón	2.00
av) Consumir cualquier tipo de bebidas alcohólicas dentro de un vehículo automotor, aún encontrándose estacionado en la vía pública	10.00
aw) Provocar lesiones al oficial de tránsito de manera dolosa	6.00
ax) Provocar lesiones al oficial de tránsito de manera dolosa con el vehículo automotor	20.00
ay) Remolque con la grúa de tránsito municipal cuando la infracción lo amerite	4.00
az) Vehículo que sea ingresado a la Pensión Municipal cuando lo amerite la infracción, pagará por día	0.50

En caso de que la infracción sea cometida en un vehículo prestador del servicio del transporte público la cuota se incrementará en un 50%, sin perjuicio de que al momento de la infracción no se estuviere prestando el servicio, sin derecho al beneficio de descuento previsto en el párrafo siguiente.

En caso de que el infractor liquide la multa dentro del término de diez días hábiles siguientes a la infracción cometida se le considerará un descuento del 50%; con excepción de las multas incisos: f), r), s), u), aa), an), av), aw), y ax).

III. MULTAS POR INFRACCIONES A LA LEY AMBIENTAL DEL ESTADO DE SAN LUIS POTOSÍ.

Se cobrarán multas por violación a la Ley Ambiental del Estado de San Luis Potosí de acuerdo a lo dispuesto por dicha ley.

IV. MULTAS POR INFRACCIONES A LA LEY DEL REGISTRO PÚBLICO DE LA PROPIEDAD Y DEL CATASTRO PARA EL ESTADO Y MUNICIPIOS DE SAN LUIS POTOSÍ.

Se cobrarán multas por violaciones a la Ley del Registro Público de la Propiedad y del Catastro para el Estado y Municipios de San Luis Potosí de acuerdo a lo dispuesto por dicha ley.

VII. MULTAS DIVERSAS.

Estas multas corresponden a infracciones a leyes, reglamentos, ordenamientos y disposiciones, acuerdos y convenios municipales y se determinarán de conformidad con la Ley de Hacienda para los Municipios del Estado de San Luis Potosí.

SECCIÓN SEGUNDA INDEMNIZACIONES

ARTÍCULO 46. Las indemnizaciones se percibirán de acuerdo a las resoluciones que se decreten en los convenios que respecto a ellos se celebren.

SECCIÓN TERCERA REINTEGROS Y REEMBOLSOS

ARTÍCULO 47. Constituyen los ingresos de este ramo:

I. Las sumas que resulten a favor del erario municipal, por los reembolsos de las cantidades suplidas por cuentas de los fondos municipales o las que después de haber sido autorizadas no hayan sido invertidas en su objeto.

II. Los enteros provenientes de diferencias por liquidaciones equivocadas.

III. Los reintegros que se hagan por responsabilidades a cargo de empleados municipales que manejen fondos, y provengan de la glosa o fiscalización que practique el Departamento de Contraloría Interna y/o la Auditoría Superior del Estado.

SECCIÓN CUARTA ACCESORIOS DE APROVECHAMIENTOS

ARTÍCULO 48. Los gastos de ejecución que perciba el municipio como accesorios de los aprovechamientos, se registrarán por lo establecido en el Código Fiscal del Estado de San Luis Potosí.

**SECCIÓN QUINTA
OTROS APROVECHAMIENTOS**

**APARTADO A
DONACIONES, HERENCIAS Y LEGADOS**

ARTÍCULO 49. Las donaciones, herencias y legados que obtenga el ayuntamiento deberán incorporarse al inventario de bienes públicos valorizados para efectos de registro en la tesorería municipal.

Se incluyen las donaciones con motivo del fraccionamiento y subdivisión de los predios que están obligados a entregar éstos al ayuntamiento.

ARTÍCULO 50. Servicios prestados por el Sistema de Desarrollo Integral de la Familia municipal.

**APARTADO B
CONTRIBUCIÓN DE MEJORAS PARA SERVICIOS PÚBLICOS**

ARTÍCULO 51. Estos ingresos se regirán por lo establecido en la Ley de Hacienda para los Municipios del Estado de San Luis Potosí.

**APARTADO C
CERTIFICACIONES DE DICTÁMENES DE FACTIBILIDAD DE
SEGURIDAD EN INFRAESTRUCTURA**

ARTÍCULO 52. Los propietarios de torres habitacionales, así como edificaciones destinadas al comercio, servicios e industria, deberán pagar al municipio a través de la Dirección de Obras Públicas un aprovechamiento de 0.00 SMG por metro cuadrado de construcción proyectada, por obtener la certificación de los dictámenes de factibilidad de seguridad en infraestructura que expidan en términos del reglamento de la materia, las instituciones o particulares autorizados.

**TÍTULO SÉPTIMO
DE LAS PARTICIPACIONES Y APORTACIONES**

**CAPÍTULO I
PARTICIPACIONES**

ARTÍCULO 53. Son participaciones los ingresos que se transfieran al municipio con tal carácter, establecidas en las leyes federales o estatales y en los convenios de coordinación fiscal y sus anexos, y en los decretos de la legislación local, por concepto de:

- I. Fondo General
- II. Fondo de Fomento Municipal
- III. Impuesto Sobre Tenencia o Uso de Vehículos
- IV. Impuesto Especial Sobre Producción y Servicios
- V. Impuesto Sobre Automóviles Nuevos
- VI. Fondo del Impuesto a la Venta Final de Gasolinas y Diesel
- VII. Fondo de Fiscalización
- VIII. Incentivo para la Recaudación

1402

**CAPÍTULO II
APORTACIONES**

ARTÍCULO 54. Las aportaciones transferidas del Estado y de la Federación serán recaudadas por la tesorería municipal de acuerdo a los fondos siguientes:

- I. Aportaciones al Fondo de Infraestructura Social Municipal
- II. Aportaciones al Fondo de Fortalecimiento Municipal

**CAPÍTULO III
CONVENIOS**

ARTÍCULO 55. Los ingresos que perciba el Municipio como resultado de apoyos directos del Gobierno del Estado o del Gobierno Federal a través de convenios o programas, así como los provenientes de asociaciones y sociedades civiles que suscriban un convenio para desarrollo de obras, acciones y otros beneficios.

**TÍTULO OCTAVO
INGRESOS DERIVADOS DE FINANCIAMIENTOS****CAPÍTULO ÚNICO
ENDEUDAMIENTO INTERNO**

ARTÍCULO 56. Los derivados de empréstitos o financiamientos que se celebren con personas físicas y morales, siguiendo los procedimientos que para tales efectos contempla la Ley de Deuda Pública del Estado y Municipios de San Luis Potosí.

TRANSITORIOS

PRIMERO. El presente Decreto estará vigente a partir del uno de enero de dos mil dieciséis, previa su publicación en el Periódico Oficial del Estado.

SEGUNDO. Se derogan todas las disposiciones que se opongan a este Decreto.

TERCERO. El ayuntamiento de Villa de Guadalupe, S. L. P., deberá publicar en lugar visible las cuotas y tarifas que se establecen en este Decreto.

CUARTO. A los contribuyentes que liquiden el importe total del impuesto predial anual durante los meses de enero, febrero, y marzo de 2016 se les otorgará un descuento del 15, 10, y 5% respectivamente; excepto las personas discapacitadas, jubiladas, pensionadas, afiliados al INAPAM, y de más de 60 años, debiendo estar a lo que dispone al respecto este Decreto.

QUINTO. De conformidad con el artículo 3º del Código Fiscal del Estado de San Luis Potosí, y con la finalidad de incentivar la recaudación del impuesto predial, durante los meses de enero, febrero y marzo de 2016, se condonará el adeudo del pago por los ejercicios fiscales, 2011, 2012, 2013, y 2014, para los contribuyentes que paguen en forma total el correspondiente a los ejercicios, 2015, y 2016. El incentivo será aplicado única y exclusivamente al impuesto causado por la propiedad de inmuebles destinados a casa – habitación, así como a los rústicos destinados a la actividad agropecuaria bajo condiciones de temporal.

Lo tendrá entendido el Ejecutivo del Estado, lo hará publicar, circular y obedecer.

D A D O en el salón de sesiones "Ponciano Arriaga Leija" del Honorable Congreso del Estado, el catorce de diciembre de dos mil quince.

Diputada Presidenta, Josefina Salazar Báez; Diputado Primer Secretario, J. Guadalupe Torres Sánchez; Diputado Segundo Secretario, José Luis Romero Calzada. (Rúbricas).

Por tanto mando se cumpla y ejecute el presente Decreto y que todas las autoridades lo hagan cumplir y guardar y al efecto se imprima, publique y circule a quienes corresponda.

D A D O en el Palacio de Gobierno, sede del Poder Ejecutivo del Estado Libre y Soberano de San Luis Potosí, a los veintidós días del mes de diciembre del año dos mil quince.

El Gobernador Constitucional del Estado
Juan Manuel Carreras López
(Rúbrica)

El Secretario General de Gobierno
Alejandro Leal Tovías
(Rúbrica)

AÑO XCIX, TOMO II
SAN LUIS POTOSI, S.L.P.
JUEVES 14 DE ENERO DE 2016
EDICIÓN EXTRAORDINARIA
50 EJEMPLARES
22 PAGINAS



PLAN DE **San Luis**

PERIODICO OFICIAL DEL GOBIERNO DEL ESTADO

Las leyes y demás disposiciones son de observancia obligatoria por el sólo hecho de publicarse en este Periódico.
2016 "Año de Rafael Nieto Compeán, promotor del sufragio femenino y la autonomía universitaria"

INDICE

H. Ayuntamiento de Villa de Guadalupe, S.L.P.

Presupuesto de Egresos y Tabulador de Remuneraciones para el Ejercicio Fiscal 2016.

1403

Responsable:
SECRETARIA GENERAL DE GOBIERNO

Director:
OSCAR IVÁN LEÓN CALVO

GUERRERO No.865
COL. CENTRO CP 78000
SAN LUIS POTOSI, S.L.P.

Actual \$ 18.26

Atrasado \$ 36.52

H. AYUNTAMIENTO DE VILLA DE GUADALUPE, S.L.P.
PRESUPUESTO DE EGRESOS PARA EL EJERCICIO FISCAL 2016

(CIFRAS EN MILES DE PESOS)

COG	Rubro/Cuenta	Parciales	Importe
1	TIPO DE GASTO: 1 GASTO CORRIENTE		\$ 9,470,000.00
1000	SERVICIOS PERSONALES		\$ 9,470,000.00
1100	REMUNERACIONES AL PERSONAL DE CARÁCTER PERMANENTE	\$ 7,500,000.00	
1110	DIETAS		
1111	DIETAS	2,500,000.00	
1130	SUELDOS BASE AL PERSONAL PERMANENTE		
1131	SUELDO BASE	5,000,000.00	
1132	COMPLEMENTO DE SUELDO		
1200	REMUNERACIONES AL PERSONAL DE CARÁCTER TRANSITORIO	\$ 470,000.00	
1210	HONORARIOS POR SERVICIOS PERSONALES INDEPENDIENTES		
1211	HONORARIOS POR SERVICIOS PERSONALES	35,000.00	
1212	HONORARIOS ASIMILABLES A SALARIOS	35,000.00	
1220	SUELDOS BASE AL PERSONAL EVENTUAL		
1221	SUELDOS BASE AL PERSONAL EVENTUAL	400,000.00	
1230	RETRIBUCIONES POR SERVICIOS DE CARÁCTER SOCIAL		
1231	RETRIBUCIONES POR SERVICIOS DE CARÁCTER SOCIAL		
1240	RETRIBUCION A LOS REPRESENTANTES DE LOS TRABAJADORES Y DE LOS PATRONES EN LA JUNTA DE CONCILIACIÓN Y ARBITRAJE		
1241	RETRIBUCION A LOS REPRESENTANTES DE LOS TRABAJADORES Y DE LOS PATRONES EN LA JUNTA DE CONCILIACIÓN Y ARBITRAJE		
1300	REMUNERACIONES ADICIONALES Y ESPECIALES	\$ 1,200,000.00	
1310	PRIMAS POR AÑOS DE SERVICIOS EFECTIVOS PRESTADOS		
1311	PRIMA QUINQUENAL POR AÑOS DE SERVICIOS EFECTIVOS PRESTADOS		
1320	PRIMAS DE VACACIONES, DOMINICAL Y GRATIFICACION DE FIN DE AÑO		
1321	PRIMA VACACIONAL	200,000.00	
1322	PRIMA DOMINICAL	50,000.00	
1323	GRATIFICACIÓN DE FIN DE AÑO	700,000.00	
1330	HORAS EXTRAORDINARIAS		
1331	REMUNERACIONES POR HORAS EXTRAORDINARIAS	150,000.00	
1332	PAGO DE DIAS DE DESCANSO LABORADOS		
1340	COMPENSACIONES		
1341	COMPENSACIÓN POR SERVICIOS EVENTUALES	80,000.00	
1370	HONORARIOS ESPECIALES		
1371	HONORARIOS ESPECIALES	20,000.00	

1380	PARTICIPACION POR VIGILANCIA EN EL CUMPLIMIENTO DE LAS LEYES Y CUSTODIA DE VALORES			
1381	COMPENSACION PERSONAL DE SEGURIDAD			
1500	OTRAS PRESTACIONES SOCIALES Y ECONOMICAS		\$ 300,000.00	
1510	CUOTAS PARA EL FONDO DE AHORRO Y FONDO DE TRABAJO			
1511	FONDO DE AHORRO			
1520	INDEMNIZACIONES			
1521	INDEMNIZACIONES Y LIQUIDACIONES POR RETIRO Y HABERES CAÍDOS	300,000.00		
1530	PRESTACIONES Y HABERES DE RETIRO			
1531	FONDO DE AHORRO (PENSIONES)			
1532	ESTIMULOS POR AÑOS DE SERVICIO			
1533	LIQUIDACION DE LAS PRESTACIONES (JUBILACION)			
1540	PRESTACIONES CONTRACTUALES			
1541	PRESTACIONES CONTRACTUALES MENSUALES			
1542	PRESTACIONES CONTRACTUALES ANUALES			
1550	APOYOS A LA CAPACITACION DE SERVIDORES PUBLICOS			
1551	APOYOS A LA CAPACITACION DE SERVIDORES PUBLICOS			
1560	OTRAS PRESTACIONES SOCIALES Y ECONOMICAS			
1561	SUBSIDIO A ORGANISMOS SINDICALES			
1562	OTRAS PRESTACIONES POR APOYOS, EVENTOS Y FESTEJOS			
1600	PREVISIONES			
1610	PREVISIONES DE CARACTER LABORAL, ECONOMICA Y DE SEGURIDAD SOCIAL			
1611	REGULARIZACIONES			
1612	PREVISION DE INCREMENTO SALARIAL			
1700	PAGO DE ESTIMULOS A SERVIDORES PÚBLICOS			
1710	ESTIMULOS			
1711	ESTIMULOS			
2000	MATERIALES Y SUMINISTROS			\$ 3,175,000.00
2100	MATERIALES DE ADMINISTRACIÓN, EMISIÓN DE DOCUMENTOS Y ARTÍCULOS OFICIALES		\$ 435,000.00	
2110	MATERIALES, ÚTILES Y EQUIPOS MENORES DE OFICINA			
2111	MATERIALES, ÚTILES Y EQUIPOS MENORES DE OFICINA	150,000.00		
2120	MATERIALES Y ÚTILES DE IMPRESIÓN Y REPRODUCCIÓN			1404
2121	MATERIALES Y ÚTILES DE IMPRESIÓN Y REPRODUCCIÓN	75,000.00		
2130	MATERIAL ESTADÍSTICO Y GEOGRÁFICO			
2131	MATERIAL ESTADÍSTICO Y GEOGRÁFICO			

2140	MATERIALES, ÚTILES Y EQUIPOS MENORES DE TECNOLOGÍAS DE LA INFORMACIÓN Y COMUNICACIONES			
2141	MATERIALES, ÚTILES Y EQUIPOS MENORES DE TECNOLOGÍAS DE LA INFORMACIÓN Y COMUNICACIONES	50,000.00		
2150	MATERIAL IMPRESO E INFORMACIÓN DIGITAL			
2151	MATERIAL IMPRESO E INFORMACIÓN DIGITAL	70,000.00		
2160	MATERIAL DE LIMPIEZA			
2161	MATERIAL DE LIMPIEZA	50,000.00		
2170	MATERIALES Y ÚTILES DE ENSEÑANZA			
2171	MATERIALES Y ÚTILES DE ENSEÑANZA	20,000.00		
2180	MATERIALES PARA EL REGISTRO E IDENTIFICACIÓN DE BIENES Y PERSONAS			
2181	MATERIALES PARA EL REGISTRO E IDENTIFICACIÓN DE BIENES Y PERSONAS	20,000.00		
2200	ALIMENTOS Y UTENSILIOS		\$ 65,000.00	
2210	PRODUCTOS ALIMENTICIOS PARA PERSONAS			
2211	ALIMENTACIÓN EN OFICINAS O LUGARES DE TRABAJO	30,000.00		
2212	ALIMENTACIÓN EN EVENTOS OFICIALES			
2213	ALIMENTACIÓN EN PROGRAMAS DE CAPACITACIÓN Y ADIESTRAMIENTO			
2214	ALIMENTACIÓN PARA INTERNOS	20,000.00		
2220	PRODUCTOS ALIMENTICIOS PARA ANIMALES			
2221	PRODUCTOS ALIMENTICIOS PARA ANIMALES			
2230	UTENSILIOS PARA EL SERVICIO DE ALIMENTACIÓN			
2231	UTENSILIOS PARA EL SERVICIO DE ALIMENTACIÓN	15,000.00		
2300	MATERIAS PRIMAS Y MATERIALES DE PRODUCCIÓN Y COMERCIALIZACIÓN		\$	
2310	PRODUCTOS ALIMENTICIOS, AGROPECUARIOS Y FORESTALES ADQUIRIDOS COMO MATERIA PRIMA			
2311	PRODUCTOS ALIMENTICIOS, AGROPECUARIOS Y FORESTALES ADQUIRIDOS COMO MATERIA PRIMA			
2320	INSUMOS TEXTILES ADQUIRIDOS COMO MATERIA PRIMA			
2321	INSUMOS TEXTILES ADQUIRIDOS COMO MATERIA PRIMA			
2330	PRODUCTOS DE PAPEL, CARTÓN E IMPRESOS ADQUIRIDOS COMO MATERIA PRIMA			
2331	PRODUCTOS DE PAPEL, CARTÓN E IMPRESOS ADQUIRIDOS COMO MATERIA PRIMA			
2340	COMBUSTIBLES, LUBRICANTES, ADITIVOS, CARBÓN Y SUS DERIVADOS ADQUIRIDOS COMO MATERIA PRIMA			
2341	COMBUSTIBLES, LUBRICANTES, ADITIVOS, CARBÓN Y SUS DERIVADOS ADQUIRIDOS COMO MATERIA PRIMA			

2350	PRODUCTOS QUÍMICOS, FARMACÉUTICOS Y DE LABORATORIO ADQUIRIDOS COMO MATERIA PRIMA			
2351	PRODUCTOS QUÍMICOS, FARMACÉUTICOS Y DE LABORATORIO ADQUIRIDOS COMO MATERIA PRIMA			
2360	PRODUCTOS METÁLICOS Y A BASE DE MINERALES NO METÁLICOS ADQUIRIDOS COMO MATERIA PRIMA			
2361	PRODUCTOS METÁLICOS Y A BASE DE MINERALES NO METÁLICOS ADQUIRIDOS COMO MATERIA PRIMA			
2370	PRODUCTOS DE CUERO, PIEL, PLÁSTICO Y HULE ADQUIRIDOS COMO MATERIA PRIMA			
2371	PRODUCTOS DE CUERO, PIEL, PLÁSTICO Y HULE ADQUIRIDOS COMO MATERIA PRIMA			
2390	OTROS PRODUCTOS ADQUIRIDOS COMO MATERIA PRIMA			
2391	OTROS PRODUCTOS ADQUIRIDOS COMO MATERIA PRIMA			
2400	MATERIALES Y ARTÍCULOS DE CONSTRUCCIÓN Y DE REPARACIÓN		\$ 290,000.00	
2410	PRODUCTOS MINERALES NO METÁLICOS			
2411	PRODUCTOS MINERALES NO METÁLICOS			
2420	CEMENTO Y PRODUCTOS DE CONCRETO			
2421	CEMENTO Y PRODUCTOS DE CONCRETO			
2430	CAL, YESO Y PRODUCTOS DE YESO			
2431	CAL, YESO Y PRODUCTOS DE YESO			
2440	MADERA Y PRODUCTOS DE MADERA			
2441	MADERA Y PRODUCTOS DE MADERA			
2450	VIDRIO Y PRODUCTOS DE VIDRIO			
2451	VIDRIO Y PRODUCTOS DE VIDRIO			
2460	MATERIAL ELÉCTRICO Y ELECTRÓNICO			
2461	MATERIAL ELÉCTRICO Y ELECTRÓNICO	50,000.00		
2470	ARTÍCULOS METÁLICOS PARA LA CONSTRUCCIÓN			
2471	ARTÍCULOS METÁLICOS PARA LA CONSTRUCCIÓN			
2480	MATERIALES COMPLEMENTARIOS			
2481	MATERIALES COMPLEMENTARIOS	40,000.00		
2490	OTROS MATERIALES Y ARTÍCULOS DE CONSTRUCCIÓN Y REPARACIÓN			
2491	OTROS MATERIALES Y ARTÍCULOS DE CONSTRUCCIÓN Y REPARACIÓN	200,000.00		
2500	PRODUCTOS QUÍMICOS, FARMACÉUTICOS Y DE LABORATORIO		\$ 20,000.00	
2510	PRODUCTOS QUÍMICOS BÁSICOS			
2511	PRODUCTOS QUÍMICOS BÁSICOS			
2520	FERTILIZANTES, PESTICIDAS Y OTROS AGROQUÍMICOS			
2521	FERTILIZANTES, PESTICIDAS Y OTROS AGROQUÍMICOS			
2530	MEDICINAS Y PRODUCTOS FARMACÉUTICOS			
2531	MEDICINAS Y PRODUCTOS FARMACÉUTICOS	20,000.00		

1405

2532	VACUNAS			
2540	MATERIALES, ACCESORIOS Y SUMINISTROS MÉDICOS			
2541	MATERIALES, ACCESORIOS Y SUMINISTROS MÉDICOS			
2550	MATERIALES, ACCESORIOS Y SUMINISTROS DE LABORATORIO			
2551	MATERIALES, ACCESORIOS Y SUMINISTROS DE LABORATORIO			
2560	FIBRAS SINTÉTICAS, HULES, PLÁSTICOS Y DERIVADOS			
2561	FIBRAS SINTÉTICAS, HULES, PLÁSTICOS Y DERIVADOS			
2590	OTROS PRODUCTOS QUÍMICOS			
2591	OTROS PRODUCTOS QUÍMICOS			
2600	COMBUSTIBLES, LUBRICANTES Y ADITIVOS		\$ 1,500,000.00	
2610	COMBUSTIBLES, LUBRICANTES Y ADITIVOS			
2611	COMBUSTIBLES, LUBRICANTES Y ADITIVOS	1,500,000.00		
2612	TURBOSINA O GAS AVIÓN			
2620	CARBÓN Y SUS DERIVADOS			
2621	CARBÓN Y SUS DERIVADOS			
2700	VESTUARIO, BLANCOS, PRENDAS DE PROTECCIÓN Y ARTÍCULOS DEPORTIVOS		\$ 140,000.00	
2710	VESTUARIO Y UNIFORMES			
2711	VESTUARIO Y UNIFORMES	70,000.00		
2720	PRENDAS DE SEGURIDAD Y PROTECCIÓN PERSONAL			
2721	PRENDAS DE SEGURIDAD Y PROTECCIÓN PERSONAL	30,000.00		
2730	ARTÍCULOS DEPORTIVOS			
2731	ARTÍCULOS DEPORTIVOS	20,000.00		
2740	PRODUCTOS TEXTILES			
2741	PRODUCTOS TEXTILES	10,000.00		
2750	BLANCOS Y OTROS PRODUCTOS TEXTILES, EXCEPTO PRENDAS DE VESTIR			
2751	BLANCOS Y OTROS PRODUCTOS TEXTILES, EXCEPTO PRENDAS DE VESTIR	10,000.00		
2800	MATERIALES Y SUMINISTROS PARA SEGURIDAD		\$	
2810	SUSTANCIAS Y MATERIALES EXPLOSIVOS			
2811	SUSTANCIAS Y MATERIALES EXPLOSIVOS			
2820	MATERIALES DE SEGURIDAD PÚBLICA			
2821	MATERIALES DE SEGURIDAD PÚBLICA			
2830	PRENDAS DE PROTECCIÓN PARA SEGURIDAD PÚBLICA Y NACIONAL			
2831	PRENDAS DE PROTECCIÓN PARA SEGURIDAD PÚBLICA Y NACIONAL			
2900	HERRAMIENTAS, REFACCIONES Y ACCESORIOS MENORES		\$ 725,000.00	
2910	HERRAMIENTAS MENORES			
2911	HERRAMIENTAS MENORES	25,000.00		

2920	REFACCIONES Y ACCESORIOS MENORES DE EDIFICIOS			
2921	REFACCIONES Y ACCESORIOS MENORES DE EDIFICIOS	100,000.00		
2930	REFACCIONES Y ACCESORIOS MENORES DE MOBILIARIO Y EQUIPO DE ADMINISTRACIÓN, EDUCACIONAL Y RECREATIVO			
2931	REFACCIONES Y ACCESORIOS MENORES DE MOBILIARIO Y EQUIPO DE ADMINISTRACIÓN, EDUCACIONAL Y RECREATIVO	50,000.00		
2940	REFACCIONES Y ACCESORIOS MENORES DE EQUIPO DE CÓMPUTO Y TECNOLOGÍAS DE LA INFORMACIÓN			
2941	REFACCIONES Y ACCESORIOS MENORES DE EQUIPO DE CÓMPUTO Y TECNOLOGÍAS DE LA INFORMACIÓN	50,000.00		
2950	REFACCIONES Y ACCESORIOS MENORES DE EQUIPO E INSTRUMENTAL MÉDICO Y DE LABORATORIO			
2951	REFACCIONES Y ACCESORIOS MENORES DE EQUIPO E INSTRUMENTAL MÉDICO Y DE LABORATORIO			
2960	REFACCIONES Y ACCESORIOS MENORES DE EQUIPO DE TRANSPORTE			
2961	REFACCIONES Y ACCESORIOS MENORES DE EQUIPO DE TRANSPORTE	300,000.00		
2970	REFACCIONES Y ACCESORIOS MENORES DE EQUIPO DE DEFENSA Y SEGURIDAD			
2971	REFACCIONES Y ACCESORIOS MENORES DE EQUIPO DE DEFENSA Y SEGURIDAD	100,000.00		
2980	REFACCIONES Y ACCESORIOS MENORES DE MAQUINARIA Y OTROS EQUIPOS			
2981	REFACCIONES Y ACCESORIOS MENORES DE MAQUINARIA Y OTROS EQUIPOS	50,000.00		
2990	REFACCIONES Y ACCESORIOS MENORES OTROS BIENES MUEBLES			
2991	REFACCIONES Y ACCESORIOS MENORES OTROS BIENES MUEBLES	50,000.00		
3000	SERVICIOS GENERALES			\$ 7,385,000.00
3100	SERVICIOS BÁSICOS		\$ 3,520,000.00	
3110	ENERGÍA ELÉCTRICA			
3111	ENERGÍA ELÉCTRICA	3,200,000.00		
3112	PAGO POR ESTUDIOS DE FACTIBILIDAD DE SERVICIO ELÉCTRICO			
3113	OTROS PAGOS DERIVADOS DE LA PRESTACIÓN DEL SERVICIO ELÉCTRICO			
3120	GAS			
3121	SUMINISTRO DE GAS POR DUCTOS, TANQUE ESTACIONARIO O DE CILINDROS.			
3130	AGUA			
3131	AGUA	100,000.00		
3140	TELEFONIA TRADICIONAL			
3141	TELEFONIA TRADICIONAL	120,000.00		
3150	TELEFONIA CELULAR			
3151	TELEFONIA CELULAR	50,000.00		

1406

3160	SERVICIOS DE TELECOMUNICACIONES Y SATÉLITES			
3161	SERVICIOS DE TELECOMUNICACIONES Y SATÉLITES			
3170	SERVICIOS DE ACCESO DE INTERNET, REDES Y PROCESAMIENTO DE INFORMACIÓN			
3171	SERVICIOS DE ACCESO DE INTERNET, REDES Y PROCESAMIENTO DE INFORMACIÓN	50,000.00		
3180	SERVICIOS POSTALES Y TELEGRÁFICOS			
3181	SERVICIOS TELEGRÁFICOS			
3182	SERVICIOS POSTALES			
3190	SERVICIOS INTEGRALES Y OTROS SERVICIOS			
3191	SERVICIOS INTEGRALES Y OTROS			
3200	SERVICIOS DE ARRENDAMIENTO		\$ 350,000.00	
3210	ARRENDAMIENTO DE TERRENOS			
3211	ARRENDAMIENTO DE TERRENOS	100,000.00		
3220	ARRENDAMIENTO DE EDIFICIOS			
3221	ARRENDAMIENTO DE EDIFICIOS			
3230	ARRENDAMIENTO DE MOBILIARIO Y EQUIPO DE ADMINISTRACIÓN, EDUCACIONAL Y RECREATIVO			
3231	ARRENDAMIENTO DE MOBILIARIO Y EQUIPO DE ADMINISTRACIÓN, EDUCACIONAL Y RECREATIVO			
3240	ARRENDAMIENTO DE EQUIPO E INSTRUMENTAL MÉDICO Y DE LABORATORIO			
3241	ARRENDAMIENTO DE EQUIPO E INSTRUMENTAL MÉDICO Y DE LABORATORIO			
3250	ARRENDAMIENTO DE EQUIPO DE TRANSPORTE			
3251	ARRENDAMIENTO DE EQUIPO DE TRANSPORTE	100,000.00		
3260	ARRENDAMIENTO DE MAQUINARIA, OTROS EQUIPOS Y HERRAMIENTAS			
3261	ARRENDAMIENTO DE MAQUINARIA, OTROS EQUIPOS Y HERRAMIENTAS	100,000.00		
3270	ARRENDAMIENTO DE ACTIVOS INTANGIBLES			
3271	ARRENDAMIENTO DE ACTIVOS INTANGIBLES			
3290	OTROS ARRENDAMIENTOS			
3291	OTROS ARRENDAMIENTOS	50,000.00		
3292	RENTA DE EXHIBICIONES TEMPORALES			
3293	RENTAS DE PELICULAS			
3300	SERVICIOS PROFESIONALES, CIENTÍFICOS, TÉCNICOS Y OTROS SERVICIOS		\$ 900,000.00	
3310	SERVICIOS LEGALES, DE CONTABILIDAD, AUDITORÍA Y RELACIONADOS			
3311	SERVICIOS LEGALES, DE CONTABILIDAD, AUDITORÍA Y RELACIONADOS	50,000.00		
3320	SERVICIOS DE DISEÑO, ARQUITECTURA, INGENIERÍA Y ACTIVIDADES RELACIONADAS			
3321	SERVICIOS DE DISEÑO, ARQUITECTURA, INGENIERÍA Y ACTIVIDADES RELACIONADAS			

3330	SERVICIOS DE CONSULTORÍA ADMINISTRATIVA, PROCESOS, TÉCNICA Y EN TECNOLOGÍAS DE LA INFORMACIÓN			
3331	SERVICIOS DE CONSULTORÍA ADMINISTRATIVA, PROCESOS Y TÉCNICA			
3332	SERVICIOS EN TECNOLOGÍAS DE LA INFORMACIÓN			
3340	SERVICIOS DE CAPACITACIÓN			
3341	SERVICIOS DE CAPACITACIÓN	50,000.00		
3350	SERVICIOS DE INVESTIGACIÓN CIENTÍFICA Y DESARROLLO			
3351	SERVICIOS DE INVESTIGACIÓN CIENTÍFICA Y DESARROLLO			
3352	SERVICIOS ESTADÍSTICOS			
3360	SERVICIOS DE APOYO ADMINISTRATIVO, FOTOCOPIADO E IMPRESIÓN			
3361	SERVICIOS DE APOYO ADMINISTRATIVO, FOTOCOPIADO E IMPRESIÓN			
3370	SERVICIOS DE PROTECCIÓN Y SEGURIDAD			
3371	SERVICIOS DE PROTECCIÓN Y SEGURIDAD			
3372	OPERATIVOS DE SEGURIDAD			
3380	SERVICIOS DE VIGILANCIA			
3381	SERVICIOS DE VIGILANCIA			
3390	SERVICIOS PROFESIONALES, CIENTÍFICOS Y TÉCNICOS INTEGRALES			
3391	SERVICIOS PROFESIONALES, CIENTÍFICOS Y TÉCNICOS INTEGRALES	800,000.00		
3400	SERVICIOS FINANCIEROS, BANCARIOS Y COMERCIALES		\$ 105,000.00	
3410	SERVICIOS FINANCIEROS Y BANCARIOS			
3411	SERVICIOS FINANCIEROS Y BANCARIOS	30,000.00		
3412	SERVICIOS FINANCIEROS DE LA DEUDA PÚBLICA			
3413	DIFERENCIAS EN CAMBIOS			
3420	SERVICIOS DE COBRANZA, INVESTIGACIÓN CREDITICIA Y SIMILAR			
3421	SERVICIOS DE COBRANZA, INVESTIGACIÓN CREDITICIA Y SIMILAR			
3430	SERVICIOS DE RECAUDACIÓN, TRASLADO Y CUSTODIA DE VALORES			
3431	SERVICIOS DE RECAUDACIÓN, TRASLADO Y CUSTODIA DE VALORES			
3440	SEGUROS DE RESPONSABILIDAD PATRIMONIAL Y FIANZAS			
3441	SEGUROS DE RESPONSABILIDAD PATRIMONIAL Y FIANZAS			
3450	SEGURO DE BIENES PATRIMONIALES			1407
3451	SEGURO DE BIENES PATRIMONIALES	50,000.00		
3460	ALMACENAJE, ENVASE Y EMBALAJE			
3461	ALMACENAJE, ENVASE Y EMBALAJE			
3470	FLETES Y MANIOBRAS			
3471	FLETES Y MANIOBRAS	25,000.00		
3490	SERVICIOS FINANCIEROS, BANCARIOS Y COMERCIALES INTEGRALES			

3491	SERVICIOS FINANCIEROS, BANCARIOS Y COMERCIALES INTEGRALES			
3500	SERVICIOS DE INSTALACIÓN, REPARACIÓN, MANTENIMIENTO Y CONSERVACIÓN		\$	550,000.00
3510	CONSERVACIÓN Y MANTENIMIENTO MENOR DE INMUEBLES			
3511	CONSERVACIÓN Y MANTENIMIENTO MENOR DE INMUEBLES	100,000.00		
3520	INSTALACIÓN, REPARACIÓN Y MANTENIMIENTO DE MOBILIARIO Y EQUIPO DE ADMINISTRACIÓN, EDUCACIONAL Y RECREATIVO			
3521	INSTALACIÓN, REPARACIÓN Y MANTENIMIENTO DE MOBILIARIO Y EQUIPO DE ADMINISTRACIÓN, EDUCACIONAL Y RECREATIVO	50,000.00		
3530	INSTALACIÓN, REPARACIÓN Y MANTENIMIENTO DE EQUIPO DE CÓMPUTO Y TECNOLOGÍAS DE LA INFORMACIÓN			
3531	INSTALACIÓN, REPARACIÓN Y MANTENIMIENTO DE EQUIPO DE CÓMPUTO Y TECNOLOGÍAS DE LA INFORMACIÓN	50,000.00		
3540	INSTALACIÓN, REPARACIÓN Y MANTENIMIENTO DE EQUIPO E INSTRUMENTAL MÉDICO Y DE LABORATORIO			
3541	INSTALACIÓN, REPARACIÓN Y MANTENIMIENTO DE EQUIPO E INSTRUMENTAL MÉDICO Y DE LABORATORIO			
3550	REPARACIÓN Y MANTENIMIENTO DE EQUIPO DE TRANSPORTE			
3551	REPARACIÓN Y MANTENIMIENTO DE EQUIPO DE TRANSPORTE TERRESTRE	300,000.00		
3560	REPARACIÓN Y MANTENIMIENTO DE EQUIPO DE DEFENSA Y SEGURIDAD			
3561	REPARACIÓN Y MANTENIMIENTO DE EQUIPO DE DEFENSA Y SEGURIDAD			
3570	INSTALACIÓN, REPARACIÓN Y MANTENIMIENTO DE MAQUINA, OTROS EQUIPOS Y HERRAMIENTAS			
3571	INSTALACIÓN, REPARACIÓN Y MANTENIMIENTO DE MAQUINA, OTROS EQUIPOS Y HERRAMIENTAS			
3580	SERVICIOS DE LIMPIEZA Y MANEJO DE DESECHOS			
3581	SERVICIOS DE LIMPIEZA Y MANEJO DE DESECHOS			
3590	SERVICIOS DE JARDINERÍA Y FUMIGACIÓN			
3591	SERVICIOS DE JARDINERÍA Y FUMIGACIÓN	50,000.00		
3600	SERVICIOS DE COMUNICACIÓN SOCIAL Y PUBLICIDAD		\$	250,000.00
3610	DIFUSIÓN POR RADIO, TELEVISIÓN Y OTROS MEDIOS DE MENSAJES SOBRE PROGRAMAS Y ACTIVIDADES GUBERNAMENTALES			
3611	DIFUSIÓN POR RADIO, TELEVISIÓN Y OTROS MEDIOS DE MENSAJES SOBRE PROGRAMAS Y ACTIVIDADES GUBERNAMENTALES	100,000.00		
3612	INFORME DE GOBIERNO	100,000.00		

3613	SERVICIOS DE IMPRESIÓN Y REPRODUCCIÓN			
3620	DIFUSIÓN POR RADIO, TELEVISIÓN Y OTROS MEDIOS DE MENSAJES COMERCIALES PARA PROMOVER LA VENTA DE BIENES O SERVICIOS			
3621	DIFUSIÓN POR RADIO, TELEVISIÓN Y OTROS MEDIOS DE MENSAJES COMERCIALES PARA PROMOVER LA VENTA DE BIENES O SERVICIOS			
3630	SERVICIOS DE CREATIVIDAD, PREPRODUCCIÓN Y PRODUCCIÓN DE PUBLICIDAD, EXCEPTO INTERNET			
3631	SERVICIOS DE CREATIVIDAD, PREPRODUCCIÓN Y PRODUCCIÓN DE PUBLICIDAD, EXCEPTO INTERNET			
3640	SERVICIOS DE REVELADO DE FOTOGRAFÍAS			
3641	SERVICIOS DE REVELADO DE FOTOGRAFÍAS			
3650	SERVICIOS DE LA INDUSTRIA FÍLMICA, DEL SONIDO Y DEL VÍDEO			
3651	SERVICIOS DE LA INDUSTRIA FÍLMICA, DEL SONIDO Y DEL VÍDEO			
3660	SERVICIO DE CREACIÓN Y DIFUSIÓN DE CONTENIDO EXCLUSIVAMENTE A TRAVÉS DE INTERNET			
3661	SERVICIO DE CREACIÓN Y DIFUSIÓN DE CONTENIDO EXCLUSIVAMENTE A TRAVÉS DE INTERNET	50,000.00		
3690	OTROS SERVICIOS DE INFORMACIÓN			
3691	OTROS SERVICIOS DE INFORMACIÓN			
3700	SERVICIOS DE TRASLADO Y VIÁTICOS		\$ 320,000.00	
3710	PASAJES AÉREOS			
3711	PASAJES AÉREOS			
3720	PASAJES TERRESTRES			
3721	PASAJES TERRESTRES	35,000.00		
3730	PASAJES MARÍTIMOS, LACUSTRES Y FLUVIALES			
3731	PASAJES MARÍTIMOS, LACUSTRES Y FLUVIALES			
3740	AUTOTRANSPORTE			
3741	AUTOTRANSPORTE	35,000.00		
3750	VIÁTICOS EN EL PAÍS			
3751	VIÁTICOS EN EL PAÍS	200,000.00		
3752	GASTO DE TRASLADOS EN COMISIONES OFICIALES			
3760	VIÁTICOS EN EL EXTRANJERO			
3761	VIÁTICOS EN EL EXTRANJERO			1408
3770	GASTOS DE INSTALACIÓN Y TRASLADO DE MENAJE			
3771	GASTOS DE INSTALACIÓN Y TRASLADO DE MENAJE			
3780	SERVICIOS INTEGRALES DE TRASLADO Y VIÁTICOS			
3781	SERVICIOS INTEGRALES DE TRASLADO Y VIÁTICOS			

3790	OTROS SERVICIOS DE TRASLADO Y HOSPEDAJE			
3791	OTROS SERVICIOS DE TRASLADO Y HOSPEDAJE	50,000.00		
3800	SERVICIOS OFICIALES		\$ 1,065,000.00	
3810	GASTOS DE CEREMONIAL			
3811	GASTOS DE CEREMONIAL	200,000.00		
3820	GASTOS DE ORDEN SOCIAL Y CULTURAL			
3821	GASTOS DE ORDEN SOCIAL Y CULTURAL	700,000.00		
3830	CONGRESOS Y CONVENCIONES			
3831	CONGRESOS Y CONVENCIONES			
3840	EXPOSICIONES			
3841	EXPOSICIONES	15,000.00		
3842	MANTENIMIENTO Y CONSERVACIÓN DE EXPOSICIONES			
3843	ESPECTACULOS CULTURALES			
3850	GASTOS DE REPRESENTACIÓN			
3851	GASTOS DE REPRESENTACIÓN	100,000.00		
3852	GASTOS DE REPRESENTACIÓN EN CONGRESOS, CONVENCIONES Y	50,000.00		
3900	OTROS SERVICIOS GENERALES		\$ 325,000.00	
3910	SERVICIOS FUNERARIOS Y DE CEMENTERIOS			
3911	SERVICIOS FUNERARIOS Y DE CEMENTERIOS	15,000.00		
3920	IMPUESTOS Y DERECHOS			
3921	IMPUESTOS Y DERECHOS	150,000.00		
3922	IMPUESTO SOBRE NÓMINA			
3923	PREVISIÓN PARA IMPUESTO SOBRE NÓMINA			
3924	OTRAS CONTRIBUCIONES DERIVADAS DE UNA RELACIÓN LABORAL	100,000.00		
3925	TENENCIAS Y CANJE DE PLACAS DE VEHICULOS OFICIALES			
3940	SENTENCIAS Y RESOLUCIONES JUDICIALES			
3941	SENTENCIAS Y RESOLUCIONES POR AUTORIDAD COMPETENTE			
3950	PENAS, MULTAS, ACCESORIOS Y ACTUALIZACIONES			
3951	PENAS, MULTAS, ACCESORIOS Y ACTUALIZACIONES	50,000.00		
3960	OTROS GASTOS POR RESPONSABILIDADES			
3961	OTROS GASTOS POR RESPONSABILIDADES			
3990	OTROS SERVICIOS GENERALES			
3991	OTROS SERVICIOS GENERALES	10,000.00		
3992	SERVICIOS ASISTENCIALES			
4000	TRANSFERENCIAS, ASIGNACIONES, SUBSIDIOS Y OTRAS AYUDAS			\$ 3,085,200.00
4100	TRANSFERENCIAS INTERNAS Y ASIGNACIONES AL SECTOR PUBLICO		\$	
4140	ASIGNACIONES PRESUPUESTARIAS A ORGANOS AUTÓNOMOS			
4141	ASIGNACIONES PRESUPUESTARIAS A ORGANOS AUTÓNOMOS			

4150	TRANSFERENCIAS INTERNAS OTORGADAS A ENTIDADES PARA ESTATALES NO EMPRESARIALES Y NO FINANCIERAS			
4151	TRANSFERENCIAS INTERNAS OTORGADAS A ENTIDADES PARA ESTATALES NO EMPRESARIALES Y NO FINANCIERAS			
4152	TRANSFERENCIAS CORRIENTES A ORGANISMOS PÚBLICOS DESCENTRALIZADOS			
4400	AYUDAS SOCIALES		\$ 3,085,200.00	
4410	AYUDAS SOCIALES A PERSONAS			
4411	AYUDAS SOCIALES A PERSONAS	685,200.00		
4420	BECAS Y OTRAS AYUDAS PARA PROGRAMAS DE CAPACITACIÓN			
4421	BECAS Y OTRAS AYUDAS PARA PROGRAMAS DE CAPACITACIÓN	700,000.00		
4430	AYUDAS SOCIALES A INSTITUCIONES DE ENSEÑANZA			
4431	AYUDAS SOCIALES A INSTITUCIONES DE ENSEÑANZA	100,000.00		
4440	AYUDAS SOCIALES A ACTIVIDADES CIENTÍFICAS O ACADÉMICAS			
4441	AYUDAS SOCIALES A ACTIVIDADES CIENTÍFICAS O ACADÉMICAS			
4450	AYUDAS SOCIALES A INSTITUCIONES SIN FINES DE LUCRO			
4451	AYUDAS SOCIALES A INSTITUCIONES SIN FINES DE LUCRO	1,500,000.00		
4460	AYUDAS SOCIALES A COOPERATIVAS			
4461	AYUDAS SOCIALES A COOPERATIVAS			
4470	AYUDAS SOCIALES A ENTIDADES DE INTERÉS PÚBLICO			
4471	AYUDAS SOCIALES A ENTIDADES DE INTERÉS PÚBLICO	100,000.00		
4480	AYUDAS POR DESASTRES NATURALES Y OTROS SINIESTROS			
4481	AYUDAS POR DESASTRES NATURALES Y OTROS SINIESTROS			
4500	PENSIONES Y JUBILACIONES		\$	
4510	PENSIONES			
4511	PENSIONES			
4520	JUBILACIONES			
4521	JUBILACIONES			
2	TIPO DE GASTO: 2 GASTO DE CAPITAL			\$ 1,015,000.00
5000	BIENES MUEBLES, INMUEBLES E INTANGIBLES			\$ 1,015,000.00
5100	MOBILIARIO Y EQUIPO DE ADMINISTRACIÓN		\$ 145,000.00	
5110	MUEBLES DE OFICINA Y ESTANTERÍA			
5111	MUEBLES DE OFICINA Y ESTANTERÍA	50,000.00		
5120	MUEBLES, EXCEPTO DE OFICINA Y ESTANTERÍA			1409
5121	MUEBLES, EXCEPTO DE OFICINA Y ESTANTERÍA	20,000.00		
5130	BIENES ARTÍSTICOS, CULTURALES Y CIENTÍFICOS			

5131	BIENES ARTÍSTICOS, CULTURALES Y CIENTÍFICOS			
5140	OBJETOS DE VALOR			
5141	OBJETOS DE VALOR			
5150	EQUIPO DE CÓMPUTO Y DE TECNOLOGÍAS DE LA INFORMACIÓN			
5151	EQUIPO DE CÓMPUTO Y DE TECNOLOGÍAS DE LA INFORMACIÓN	60,000.00		
5190	OTROS MOBILIARIOS Y EQUIPOS DE ADMINISTRACIÓN			
5191	OTROS MOBILIARIOS Y EQUIPOS DE ADMINISTRACIÓN	15,000.00		
5200	MOBILIARIO Y EQUIPO EDUCACIONAL Y RECREATIVO		\$	
5210	EQUIPOS Y APARATOS AUDIOVISUALES			
5211	EQUIPOS Y APARATOS AUDIOVISUALES			
5220	APARATOS DEPORTIVOS			
5221	APARATOS DEPORTIVOS			
5230	CÁMARAS FOTOGRAFICAS Y DE VIDEO			
5231	CÁMARAS FOTOGRAFICAS Y DE VIDEO			
5290	OTRO MOBILIARIO Y EQUIPO EDUCACIONAL Y RECREATIVO			
5291	OTRO MOBILIARIO Y EQUIPO EDUCACIONAL Y RECREATIVO			
5300	EQUIPO E INSTRUMENTAL MÉDICO Y DE LABORATORIO		\$	
5310	EQUIPO MÉDICO Y DE LABORATORIO			
5311	EQUIPO MÉDICO Y DE LABORATORIO			
5320	INSTRUMENTAL MÉDICO Y DE LABORATORIO			
5321	INSTRUMENTAL MÉDICO Y DE LABORATORIO			
5400	VEHÍCULOS Y EQUIPO DE TRANSPORTE		\$	500,000.00
5410	AUTOMÓVILES Y CAMIONES			
5411	AUTOMÓVILES Y CAMIONES	500,000.00		
5420	CARROCERÍAS Y REMOLQUES			
5421	CARROCERÍAS Y REMOLQUES			
5430	EQUIPO AEROSPAIAL			
5431	EQUIPO AEROSPAIAL			
5440	EQUIPO FERROVIARIO			
5441	EQUIPO FERROVIARIO			
5450	EMBARCACIONES			
5451	EMBARCACIONES			
5490	OTROS EQUIPOS DE TRANSPORTE			
5491	OTROS EQUIPOS DE TRANSPORTE			
5500	EQUIPO DE DEFENSA Y SEGURIDAD		\$	50,000.00
5510	EQUIPO DE DEFENSA Y SEGURIDAD			
5511	EQUIPO DE DEFENSA Y SEGURIDAD	50,000.00		
5600	MAQUINARIA, OTROS EQUIPOS Y HERRAMIENTAS		\$	270,000.00
5610	MAQUINARIA Y EQUIPO AGROPECUARIO			
5611	MAQUINARIA Y EQUIPO AGROPECUARIO			

5620	MAQUINARIA Y EQUIPO INDUSTRIAL			
5621	MAQUINARIA Y EQUIPO INDUSTRIAL			
5630	MAQUINARIA Y EQUIPO DE CONSTRUCCIÓN			
5631	MAQUINARIA Y EQUIPO DE CONSTRUCCIÓN	200,000.00		
5640	SISTEMAS DE AIRE ACONDICIONADO, CALEFACCION Y DE REFRIGERACION INDUSTRIAL Y COMERCIAL			
5641	SISTEMAS DE AIRE ACONDICIONADO, CALEFACCION Y DE REFRIGERACION INDUSTRIAL Y COMERCIAL			
5650	EQUIPO DE COMUNICACION Y TELECOMUNICACION			
5651	EQUIPO DE COMUNICACION Y TELECOMUNICACION	50,000.00		
5660	EQUIPOS DE GENERACION ELÉCTRICA, APARATOS Y ACCESORIOS ELÉCTRICOS			
5661	EQUIPOS DE GENERACION ELÉCTRICA, APARATOS Y ACCESORIOS ELÉCTRICOS			
5670	HERRAMIENTAS Y MAQUINAS-HERRAMIENTA			
5671	HERRAMIENTAS Y MAQUINAS-HERRAMIENTA	20,000.00		
5690	OTROS EQUIPOS			
5691	OTROS EQUIPOS			
5700	ACTIVOS BIOLÓGICOS		\$	
5710	BOVINOS			
5711	BOVINOS			
5720	PORCINOS			
5721	PORCINOS			
5730	AVES			
5731	AVES			
5740	OVINOS Y CAPRINOS			
5741	OVINOS Y CAPRINOS			
5750	PECES Y ACUICULTURA			
5751	PECES Y ACUICULTURA			
5760	EQUINOS			
5761	EQUINOS			
5770	ESPECIES MENORES Y DE ZOOLOGICO			
5771	ESPECIES MENORES Y DE ZOOLOGICO			
5780	ARBOLES Y PLANTAS			
5781	ARBOLES Y PLANTAS			
5790	OTROS ACTIVOS BIOLÓGICOS			
5791	OTROS ACTIVOS BIOLÓGICOS			
5800	BIENES INMUEBLES		\$	
5810	TERRENOS			
5811	TERRENOS			1410
5820	VIVIENDAS			
5821	VIVIENDAS			
5830	EDIFICIOS NO RESIDENCIALES			

5831	EDIFICIOS NO RESIDENCIALES			
5890	OTROS BIENES INMUEBLES			
5890	Otros Bienes Inmuebles			
5891	OTROS BIENES INMUEBLES			
5900	ACTIVOS INTANGIBLES		\$ 50,000.00	
5910	SOFTWARE			
5911	SOFTWARE	50,000.00		
5990	OTROS ACTIVOS INTANGIBLES			
5991	OTROS ACTIVOS INTANGIBLES			
6000	INVERSIÓN PÚBLICA			\$ 30,150,000.00
6100	OBRA PÚBLICA EN BIENES DE DOMINIO PÚBLICO		\$ 28,500,000.00	
6110	EDIFICACIÓN HABITACIONAL			
6111	EDIFICACIÓN HABITACIONAL	6,000,000.00		
6120	EDIFICACIÓN NO HABITACIONAL			
6121	EDIFICACIÓN NO HABITACIONAL	500,000.00		
6122	CONSTRUCCIÓN Y/O REHABILITACIÓN DE ESCUELAS Y ESPACIOS EDUCATIVOS	1,500,000.00		
6123	CONSTRUCCIÓN Y/O REHABILITACIÓN DE HOSPITALES Y CENTROS DE SALUD			
6124	CONSTRUCCIÓN Y/O REHABILITACIÓN DE ESPACIOS DEPORTIVOS			
6125	CONSTRUCCIÓN Y/O REHABILITACIÓN DE INFRAESTRUCTURA PENITENCIARIA			
6126	CONSTRUCCIÓN Y/O REHABILITACIÓN DE INFRAESTRUCTURA CULTURAL			
6127	CONSTRUCCIÓN Y/O REHABILITACIÓN DE INFRAESTRUCTURA SOCIAL			
6128	CONSTRUCCIÓN Y/O REHABILITACIÓN DE INFRAESTRUCTURA TURÍSTICA			
6130	CONSTRUCCIÓN DE OBRAS PARA EL ABASTECIMIENTO DE AGUA, PETRÓLEO, GAS, ELÉCTRICIDAD Y TELECOMUNICACIONES			
6131	CONSTRUCCIÓN DE OBRAS PARA EL ABASTECIMIENTO DE AGUA, PETRÓLEO, GAS, ELÉCTRICIDAD Y TELECOMUNICACIONES	12,500,000.00		
6140	DIVISIÓN DE TERRENOS Y CONSTRUCCIÓN DE OBRAS DE URBANIZACIÓN			
6141	DIVISIÓN DE TERRENOS Y CONSTRUCCIÓN DE OBRAS DE URBANIZACIÓN	200,000.00		
6150	CONSTRUCCIÓN DE VÍAS DE COMUNICACIÓN			
6151	CONSTRUCCIÓN DE VÍAS DE COMUNICACIÓN	6,000,000.00		
6160	OTRAS CONSTRUCCIONES DE INGENIERÍA CIVIL U OBRA PESADA			
6161	OTRAS CONSTRUCCIONES DE INGENIERÍA CIVIL U OBRA PESADA	300,000.00		
6170	INSTALACIONES Y EQUIPAMIENTO EN CONSTRUCCIONES			
6171	INSTALACIONES Y EQUIPAMIENTO EN CONSTRUCCIONES			
6190	TRABAJOS DE ACABADOS EN EDIFICACIONES Y OTROS TRABAJOS ESPECIALIZADOS			

6191	TRABAJOS DE ACABADOS EN EDIFICACIONES Y OTROS TRABAJOS ESPECIALIZADOS	1,500,000.00		
6200	OBRA PÚBLICA EN BIENES PROPIOS		\$ 1,000,000.00	
6210	EDIFICACIÓN HABITACIONAL			
6211	EDIFICACIÓN HABITACIONAL	200,000.00		
6220	EDIFICACIÓN NO HABITACIONAL			
6221	EDIFICACIÓN NO HABITACIONAL	200,000.00		
6222	CONSTRUCCIÓN Y/O REHABILITACIÓN DE ESCUELAS Y ESPACIOS EDUCATIVOS			
6223	CONSTRUCCIÓN Y/O REHABILITACIÓN DE HOSPITALES Y CENTROS DE SALUD			
6224	CONSTRUCCIÓN Y/O REHABILITACIÓN DE ESPACIOS DEPORTIVOS			
6225	CONSTRUCCIÓN Y/O REHABILITACIÓN DE INFRAESTRUCTURA PENITENCIARIA			
6226	CONSTRUCCIÓN Y/O REHABILITACIÓN DE INFRAESTRUCTURA CULTURAL			
6227	CONSTRUCCIÓN Y/O REHABILITACIÓN DE INFRAESTRUCTURA SOCIAL			
6228	CONSTRUCCIÓN Y/O REHABILITACIÓN DE INFRAESTRUCTURA TURÍSTICA			
6230	CONSTRUCCIÓN DE OBRAS PARA EL ABASTECIMIENTO DE AGUA, PETRÓLEO, GAS, ELÉCTRICIDAD Y TELECOMUNICACIONES			
6231	CONSTRUCCIÓN DE OBRAS PARA EL ABASTECIMIENTO DE AGUA, PETRÓLEO, GAS, ELÉCTRICIDAD Y TELECOMUNICACIONES			
6240	DIVISIÓN DE TERRENOS Y CONSTRUCCIÓN DE OBRAS DE URBANIZACIÓN			
6241	DIVISIÓN DE TERRENOS Y CONSTRUCCIÓN DE OBRAS DE URBANIZACIÓN			
6250	CONSTRUCCIÓN DE VÍAS DE COMUNICACIÓN			
6251	CONSTRUCCIÓN DE VÍAS DE COMUNICACIÓN			
6260	OTRAS CONSTRUCCIONES DE INGENIERÍA CIVIL U OBRA PESADA			
6261	OTRAS CONSTRUCCIONES DE INGENIERÍA CIVIL U OBRA PESADA	300,000.00		
6270	INSTALACIONES Y EQUIPAMIENTO EN CONSTRUCCIONES			
6271	INSTALACIONES Y EQUIPAMIENTO EN CONSTRUCCIONES			1411
6290	TRABAJOS DE ACABADOS EN EDIFICACIONES Y OTROS TRABAJOS ESPECIALIZADOS			
6291	TRABAJOS DE ACABADOS EN EDIFICACIONES Y OTROS TRABAJOS	300,000.00		
6300	PROYECTOS PRODUCTIVOS Y ACCIONES DE FOMENTO		\$ 650,000.00	
6310	ESTUDIOS, FORMULACIÓN Y EVALUACIÓN DE PROYECTOS PRODUCTIVOS NO INCLUIDOS EN CONCEPTOS ANTERIORES DE ESTE CAPÍTULO			
6311	ESTUDIOS, FORMULACIÓN Y EVALUACIÓN DE PROYECTOS PRODUCTIVOS NO INCLUIDOS EN CONCEPTOS ANTERIORES DE ESTE			

6320	EJECUCIÓN DE PROYECTOS PRODUCTIVOS NO INCLUIDOS EN CONCEPTOS ANTERIORES DE ESTE CAPÍTULO			
6321	EJECUCIÓN DE PROYECTOS PRODUCTIVOS NO INCLUIDOS EN CONCEPTOS ANTERIORES DE ESTE CAPÍTULO	400,000.00		
6322	PROYECTOS PRODUCTIVOS Y ACCIONES DE FOMENTO SOCIAL			
6323	PROYECTOS PRODUCTIVOS Y ACCIONES DE FOMENTO ECONÓMICO			
6324	PROYECTOS PRODUCTIVOS Y ACCIONES DE FOMENTO AGROPECUARIO	250,000.00		
6325	PROYECTOS PRODUCTIVOS Y ACCIONES DE FOMENTO ECOLÓGICO			
6326	PROYECTOS PRODUCTIVOS Y ACCIONES DE FOMENTO EN MATERIA DE SEGURIDAD PÚBLICA			
6327	PROYECTOS Y ACCIONES PARA EL BUEN GOBIERNO Y DESARROLLO INSTITUCIONAL			
6328	PROYECTOS Y ACCIONES PARA CONTROL Y MEJORAMIENTO DEL TRANSPORTE COLECTIVO			
6329	PROYECTOS Y ACCIONES DE ORDENAMIENTO Y DESARROLLO URBANO			
7000	INVERSIONES FINANCIERAS Y OTRAS PROVISIONES			\$
7600	OTRAS INVERSIONES FINANCIERAS		\$	
7610	DEPÓSITOS A LARGO PLAZO EN MONEDA NACIONAL			
7611	DEPÓSITOS A LARGO PLAZO EN MONEDA NACIONAL			
7900	PROVISIONES PARA CONTINGENCIAS Y OTRAS EROGACIONES ESPECIALES		\$	
7910	CONTINGENCIAS POR FENÓMENOS NATURALES			
7911	CONTINGENCIAS POR FENÓMENOS NATURALES			
7920	CONTINGENCIAS SOCIOECONÓMICAS			
7921	CONTINGENCIAS SOCIOECONÓMICAS			
7990	OTRAS EROGACIONES ESPECIALES			
7991	OTRAS EROGACIONES ESPECIALES			
3	TIPO DE GASTO: 3 AMORTIZACIÓN DE LA DEUDA Y DISMINUCIÓN DE PASIVOS			\$ 540,000.00
9000	DEUDA PÚBLICA			\$ 540,000.00
9100	AMORTIZACIÓN DE LA DEUDA PÚBLICA		\$ 200,000.00	
9110	AMORTIZACIÓN DE LA DEUDA INTERNA CON INSTITUCIONES DE CRÉDITO			
9111	AMORTIZACIÓN DE LA DEUDA INTERNA CON INSTITUCIONES DE CRÉDITO	200,000.00		
9200	INTERESES DE LA DEUDA PÚBLICA		\$ 30,000.00	
9210	INTERESES DE LA DEUDA INTERNA CON INSTITUCIONES DE CRÉDITO			
9211	INTERESES DE LA DEUDA INTERNA CON INSTITUCIONES DE CRÉDITO	30,000.00		
9300	COMISIONES DE LA DEUDA PÚBLICA		\$ 10,000.00	
9310	COMISIONES DE LA DEUDA PÚBLICA INTERNA			

9311	COMISIONES DE LA DEUDA PUBLICA INTERNA	10,000.00		
9400	GASTOS DE LA DEUDA PUBLICA		\$	
9410	GASTOS DE LA DEUDA PUBLICA INTERNA			
9411	GASTOS DE LA DEUDA PUBLICA INTERNA			
9900	ADEUDOS DE EJERCICIOS FISCALES ANTERIORES (ADEFAS)		\$	300,000.00
9910	ADEFAS			
9911	ADEFAS	300,000.00		
	TOTAL PRESUPUESTO DE EGRESOS		\$	54,820,200.00

VILLA DE GUADALUPE, S.L.P. AL 17 DE DICIEMBRE DEL 2015

C. RAUL CASTILLO MENDOZA
PRESIDENTE MUNICIPAL
(RÚBRICA)

J. JESUS TRSITÁN CHANTACA
REGIDOR DE LA COMISIÓN DE HACIENDA
(RÚBRICA)

PROFR. JUAN DE LA ASCENCION HERRERA MEDINA
TESORERO MUNICIPAL
(RÚBRICA)

1412

MUNICIPIO VILLA DE GUADALUPE
TABULADOR DE SUELDOS PARA EL EJERCICIO 2016

CIFRAS MENSUALES EN PESOS Y LIBRES DE IMPUESTOS

PUESTO	MINIMO	INTERMEDIO	MAXIMO
PRESIDENTE MPAL.	40,902	51,128	61,353
SINDICO	16,000	20,000	24,000
REGIDOR	13,200	16,500	19,800
SECRETARIO H. AYUNT	11,200	14,000	16,800
ASESOR MUNICIPAL	9,900	13,200	16,500
CHOFER PRESIDENTE	2,000	3,000	4,000
INTENDENCIA SECR.	1,600	2,400	3,200
ASISTENTE PRESIDENTE	2,000	3,000	4,000
DIRECTOR DE RECURSOS HUMANOS	10,000	12,000	14,000
OFICIAL REG. CIVIL	10,000	11,000	12,000
ASISTENTE R.C.	2,000	3,000	4,000
INTENDENTE R.C.	1,600	2,400	3,200
ENLACE CATASTRO	5,600	7,000	8,400
CAJERA	4,000	5,000	5,500
DIRECTOR OBRAS PUBLICAS	7,200	9,000	10,800
JEFE DE SERVICIO	3,200	4,000	4,800
ELECTRISISTA	2,780	3,390	4,000
RECOLECTOR	2,780	3,390	4,000
AYUDANTE RECOLECTOR	800	1,000	1,200
DIRECTOR DE SERVICIOS PUBLICOS	8,000	9,000	10,000
CHOFER DE CAMION	2,000	2,800	3,600
RECOLECTOR	2,780	3,390	4,000
AYUDANTE RECOLECTOR	800	1,000	1,200
COORDINADOR R33	16,000	20,000	24,000
CONTADOR RAMO 33	12,000	15,000	18,000
ASISTENTE R33	2,000	3,000	4,000
DIRECTOR DES. RURAL	8,000	10,000	12,000
ASESOR DES. RURAL	7,000	8,000	9,000
AUX. DES. RURAL	2,000	3,000	4,000
INTENDENTE DES. RURAL	1,600	2,400	3,200
DIRECTOR AGUA POTABLE	8,000	9,000	10,000
CHOFER PIPA	3,000	3,750	4,500
PLOMERO	2,000	3,000	4,000
AUX AGUA POTABLE	2,000	2,800	3,500
OPERADOR DE BOMBA	2,000	2,500	3,000
CHOFER T.E.	2,000	2,800	3,600
CONTRALOR	16,000	20,000	24,000

AUX CONTRALORIA	3,500	4,000	5,000
TESORERO	16,000	20,000	24,000
CONTADOR R 28	12,000	15,000	18,000
AUX CONTABLE	4,000	5,000	5,500
JURIDICO	7,000	8,000	9,000
ASISTENTE SINDICO	5,000	6,000	7,000
BIBLIOTECA V. GPE	1,600	2,000	2,400
CIBER (VILLA GPE.)	1,200	1,500	1,800
INTENDENTE BIBLIOTECA	1,120	1,400	1,680
BIBLIOTECA STA ISABEL	1,000	1,250	1,500
INTENDENTE CTRO SALUD	1,120	1,400	1,680
INTENDENTE(RANCHO ALEGRE)	1,120	1,400	1,680
DOCTORA	3,000	3,500	4,000
JEFE DEPTO COM SOC.	7,000	8,000	9,000
TRANSPARENCIA	4,000	5,000	6,000
RESPONSABLE UBR	4,000	5,000	6,000
PSICOLOGA UBR	5,600	7,000	8,400
INTENDENTE UBR	1,600	2,400	3,200
COORDINADOR TECNICO UBR	2,760	3,380	4,000
INTENDENCIA UBR (INCAPACITADA)	1,000	1,400	1,800
TERAPISTA UBR	6,000	7,000	8,000
TRABAJADORA SOCIAL UBR	2,880	3,600	4,320
COMANDANTE	7,200	9,000	10,800
POLICIA	3,000	4,500	6,000
ASISTENTE TECNICO R33	8,000	10,000	12,000
SUPERVISOR RAMO 33	9,600	12,000	14,400

EVENTUALES *PAGO DE ACUERDO A FUNCIONES, Y HORAS DE TRABAJO
SE CONTRATARA DE ECUERDO A LAS NECESIDADES DEL H. AYUNTAMIENTO

VILLA DE GUADALUPE, S.L.P. AL 17 DE DICIEMBRE DEL 2015

C. RAUL CASTILLO MENDOZA
PRESIDENTE MUNICIPAL
(RÚBRICA)

C. J. JESÚS TRISTAN CHANTACA
COMISIÓN DE HACIENDA
(RÚBRICA)

PROFR. JUAN DE LA ASCENCION HERRRA MEDINA
TESORERO MUNICIPAL
(RÚBRICA)

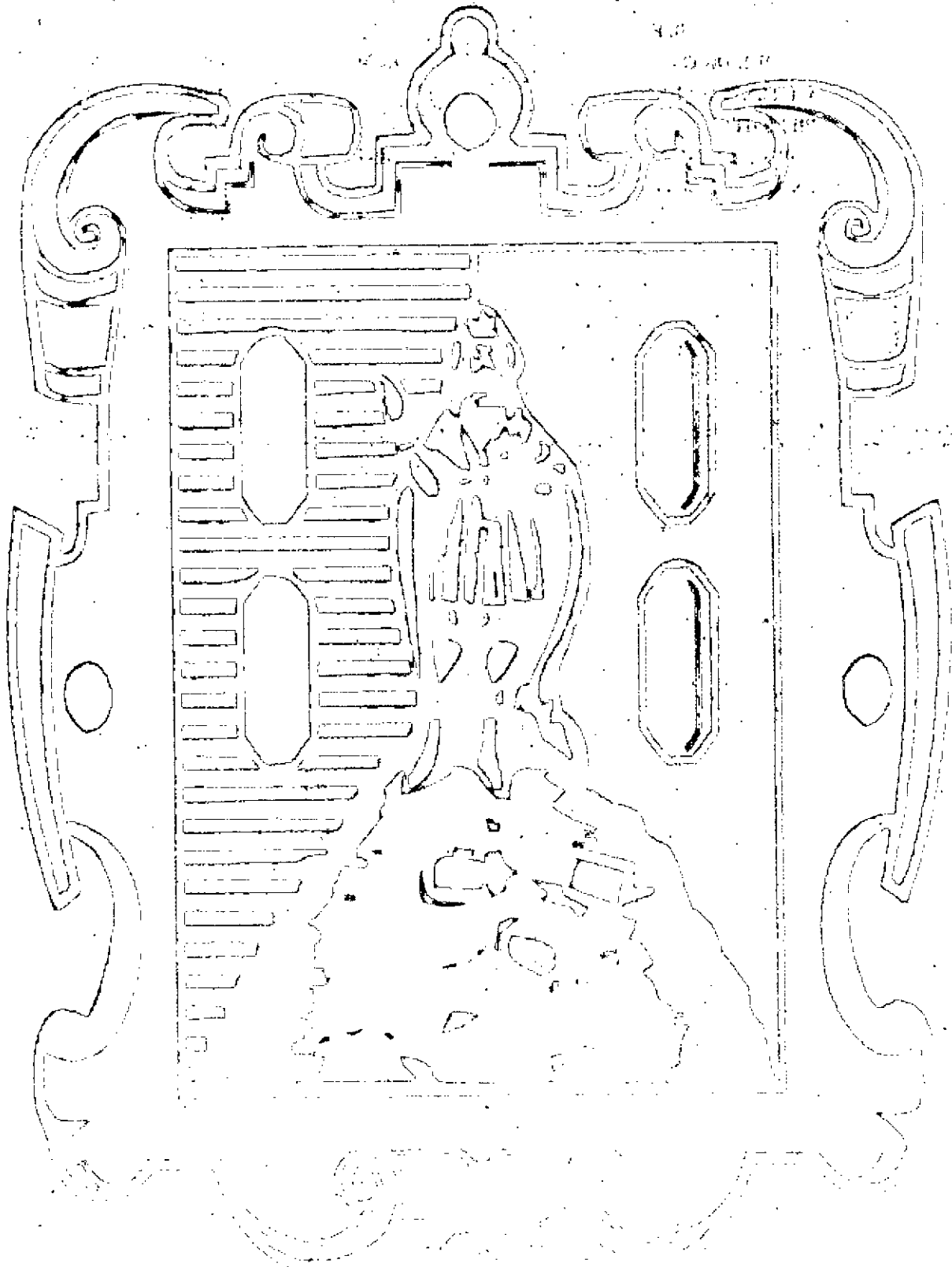

e Gasto:(Total)

(Cifras en pesos y centavos)

Categoría Objeto del Gasto	Presupuesto de Egresos			
	Aprobado	Ampliación	Reducción	Modificado
SERVICIOS PERSONALES	9,470,000.00	2,059,316.24	1,013,212.49	10,516,103.75
REMUNERACIONES AL PERSONAL DE CARÁCTER PERMANENTE	7,500,000.00	1,761,325.04	52,527.18	9,208,797.86
DIETAS	2,500,000.00	45,549.92	30,000.00	2,515,549.92
SUELDO BASE	5,000,000.00	1,715,775.12	22,527.18	6,693,247.94
REMUNERACIONES AL PERSONAL DE CARÁCTER TRANSITO	470,000.00	0.00	456,150.00	13,850.00
HONORARIOS POR SERVICIOS PERSONALES	35,000.00	0.00	35,000.00	0.00
HONORARIOS ASIMILABLES A SALARIOS	35,000.00	0.00	29,800.00	5,200.00
SUELDOS BASE AL PERSONAL EVENTUAL	400,000.00	0.00	391,350.00	8,650.00
REMUNERACIONES ADICIONALES Y ESPECIALES	1,200,000.00	297,991.20	303,535.31	1,194,455.89
PRIMA VACACIONAL	200,000.00	782.09	0.00	200,782.09
PRIMA DOMINICAL	50,000.00	0.00	50,000.00	0.00
GRATIFICACIÓN DE FIN DE AÑO	700,000.00	211,689.84	0.00	911,689.84
REMUNERACIONES POR HORAS EXTRAORDINARIAS	150,000.00	55,135.97	203,535.31	1,600.66
COMPENSACIÓN POR SERVICIOS EVENTUALES	80,000.00	30,383.30	30,000.00	80,383.30
HONORARIOS ESPECIALES	20,000.00	0.00	20,000.00	0.00
OTRAS PRESTACIONES SOCIALES Y ECONOMICAS	300,000.00	0.00	201,000.00	99,000.00
INDEMNIZACIONES Y LIQUIDACIONES POR RETIRO Y HABER	300,000.00	0.00	201,000.00	99,000.00
MATERIALES Y SUMINISTROS	3,175,000.00	347,096.18	991,044.07	2,531,052.11
MATERIALES DE ADMINISTRACIÓN, EMISIÓN DE DOCUMENTOS	435,000.00	53,062.15	83,000.00	405,062.15
MATERIALES, ÚTILES Y EQUIPOS MENORES DE OFICINA	150,000.00	10,471.59	15,000.00	145,471.59
MATERIALES Y ÚTILES DE IMPRESIÓN Y REPRODUCCIÓN	75,000.00	0.00	40,000.00	35,000.00
MATERIALES, ÚTILES Y EQUIPOS MENORES DE TECNOLOGÍA	50,000.00	29,000.00	0.00	79,000.00
MATERIAL IMPRESO E INFORMACIÓN DIGITAL	70,000.00	8,590.56	0.00	78,590.56
MATERIAL DE LIMPIEZA	50,000.00	5,000.00	0.00	55,000.00
MATERIALES Y ÚTILES DE ENSEÑANZA	20,000.00	0.00	18,000.00	2,000.00
MATERIALES PARA EL REGISTRO E IDENTIFICACIÓN DE BIENES	20,000.00	0.00	10,000.00	10,000.00
ALIMENTOS Y UTENSILIOS	65,000.00	195,664.03	40,000.00	220,664.03
ALIMENTACIÓN EN OFICINAS O LUGARES DE TRABAJO	30,000.00	69,664.03	10,000.00	89,664.03
ALIMENTACIÓN EN EVENTOS OFICIALES	0.00	120,000.00	0.00	120,000.00
ALIMENTACIÓN PARA INTERNOS	20,000.00	0.00	20,000.00	0.00
UTENSILIOS PARA EL SERVICIO DE ALIMENTACIÓN	15,000.00	6,000.00	10,000.00	11,000.00
MATERIALES Y ARTÍCULOS DE CONSTRUCCIÓN Y DE REPARACIÓN	290,000.00	33,370.00	255,000.00	68,370.00
VIDRIO Y PRODUCTOS DE VIDRIO	0.00	1,870.00	0.00	1,870.00
MATERIAL ELÉCTRICO Y ELECTRÓNICO	50,000.00	10,000.00	20,000.00	40,000.00
ARTÍCULOS METÁLICOS PARA LA CONSTRUCCIÓN	0.00	4,500.00	0.00	4,500.00
MATERIALES COMPLEMENTARIOS	40,000.00	0.00	40,000.00	0.00
OTROS MATERIALES Y ARTÍCULOS DE CONSTRUCCIÓN Y REPARACIÓN	200,000.00	17,000.00	195,000.00	22,000.00
PRODUCTOS QUÍMICOS, FARMACÉUTICOS Y DE LABORATORIO	20,000.00	0.00	15,000.00	5,000.00
MEDICINAS Y PRODUCTOS FARMACÉUTICOS	20,000.00	0.00	15,000.00	5,000.00
COMBUSTIBLES, LUBRICANTES Y ADITIVOS	1,500,000.00	0.00	125,471.59	1,374,528.41
COMBUSTIBLES, LUBRICANTES Y ADITIVOS	1,500,000.00	0.00	125,471.59	1,374,528.41
VESTUARIO, BLANCOS, PRENDAS DE PROTECCIÓN Y ARTÍCULOS	140,000.00	0.00	59,572.48	80,427.52

1413

MUNICIPIO DE VILLA DE GUADALUPE
ESTADO DE SAN LUIS POTOSI
Presupuesto Anual Aprobado y modificaciones al 31/dic/2016
(Cifras en pesos y centavos)

e Gasto:(Total)

Categoría Objeto del Gasto	Presupuesto de Egresos			
	Aprobado	Ampliación	Reducción	Modificado
VESTUARIO Y UNIFORMES	70,000.00	0.00	19,572.48	50,427.52
PRENDAS DE SEGURIDAD Y PROTECCIÓN PERSONAL	30,000.00	0.00	15,000.00	15,000.00
ARTÍCULOS DEPORTIVOS	20,000.00	0.00	15,000.00	5,000.00
PRODUCTOS TEXTILES	10,000.00	0.00	0.00	10,000.00
BLANCOS Y OTROS PRODUCTOS TEXTILES, EXCEPTO PRENDA	10,000.00	0.00	10,000.00	0.00
HERRAMIENTAS, REFACCIONES Y ACCESORIOS MENORES	725,000.00	65,000.00	413,000.00	377,000.00
HERRAMIENTAS MENORES	25,000.00	5,000.00	13,000.00	17,000.00
REFACCIONES Y ACCESORIOS MENORES DE EDIFICIOS	100,000.00	0.00	50,000.00	50,000.00
REFACCIONES Y ACCESORIOS MENORES DE MOBILIARIO Y E	50,000.00	5,000.00	30,000.00	25,000.00
REFACCIONES Y ACCESORIOS MENORES DE EQUIPO DE CÓMP	50,000.00	5,000.00	30,000.00	25,000.00
REFACCIONES Y ACCESORIOS MENORES DE EQUIPO DE TRAN	300,000.00	50,000.00	110,000.00	240,000.00
REFACCIONES Y ACCESORIOS MENORES DE EQUIPO DE DEFE	100,000.00	0.00	80,000.00	20,000.00
REFACCIONES Y ACCESORIOS MENORES DE MAQUINARIA Y O	50,000.00	0.00	50,000.00	0.00
REFACCIONES Y ACCESORIOS MENORES OTROS BIENES MUEB	50,000.00	0.00	50,000.00	0.00
SERVICIOS GENERALES	7,385,000.00	2,851,433.00	1,703,366.22	8,533,066.78
SERVICIOS BÁSICOS	3,520,000.00	1,874,000.00	400,000.00	4,994,000.00
ENERGÍA ELÉCTRICA	3,200,000.00	1,861,000.00	260,000.00	4,801,000.00
AGUA	100,000.00	0.00	100,000.00	0.00
TELEFONÍA TRADICIONAL	120,000.00	0.00	40,000.00	80,000.00
TELEFONÍA CELULAR	50,000.00	1,000.00	0.00	51,000.00
SERVICIOS DE ACCESO DE INTERNET, REDES Y PROCESAMI	50,000.00	0.00	0.00	50,000.00
SERVICIOS INTEGRALES Y OTROS SERVICIOS	0.00	12,000.00	0.00	12,000.00
SERVICIOS DE ARRENDAMIENTO	350,000.00	0.00	240,000.00	110,000.00
ARRENDAMIENTO DE TERRENOS	100,000.00	0.00	80,000.00	20,000.00
ARRENDAMIENTO DE EQUIPO DE TRANSPORTE	100,000.00	0.00	80,000.00	20,000.00
ARRENDAMIENTO DE MAQUINARIA, OTROS EQUIPOS Y HERRA	100,000.00	0.00	80,000.00	20,000.00
OTROS ARRENDAMIENTOS	50,000.00	0.00	0.00	50,000.00
SERVICIOS PROFESIONALES, CIENTÍFICOS, TÉCNICOS Y	900,000.00	75,000.00	285,933.22	689,066.78
SERVICIOS LEGALES, DE CONTABILIDAD, AUDITORÍA Y RE	50,000.00	0.00	0.00	50,000.00
SERVICIOS DE CAPACITACIÓN	50,000.00	0.00	0.00	50,000.00
SERVICIOS PROFESIONALES, CIENTÍFICOS Y TÉCNICOS IN	800,000.00	75,000.00	285,933.22	589,066.78
SERVICIOS FINANCIEROS, BANCARIOS Y COMERCIALES	105,000.00	0.00	0.00	105,000.00
SERVICIOS FINANCIEROS Y BANCARIOS	30,000.00	0.00	0.00	30,000.00
SEGURO DE BIENES PATRIMONIALES	50,000.00	0.00	0.00	50,000.00
FLETES Y MANIOBRAS	25,000.00	0.00	0.00	25,000.00
SERVICIOS DE INSTALACIÓN, REPARACIÓN, MANTENIMIEN	550,000.00	100,000.00	133,000.00	517,000.00
CONSERVACIÓN Y MANTENIMIENTO MENOR DE INMUEBLES	100,000.00	18,000.00	20,000.00	98,000.00
INSTALACIÓN, REPARACIÓN Y MANTENIMIENTO DE MOBILIA	50,000.00	2,000.00	0.00	52,000.00
INSTALACIÓN, REPARACIÓN Y MANTENIMIENTO DE EQUIPO	50,000.00	5,000.00	25,000.00	30,000.00
REPARACIÓN Y MANTENIMIENTO DE EQUIPO DE TRANSPORTE	300,000.00	75,000.00	48,000.00	327,000.00
SERVICIOS DE JARDINERÍA Y FUMIGACIÓN	50,000.00	0.00	40,000.00	10,000.00
SERVICIOS DE COMUNICACIÓN SOCIAL Y PUBLICIDAD	250,000.00	0.00	130,000.00	120,000.00
DIFUSIÓN POR RADIO, TELEVISIÓN Y OTROS MEDIOS DE M	100,000.00	0.00	0.00	100,000.00
INFORME DE GOBIERNO	100,000.00	0.00	80,000.00	20,000.00

1414

MUNICIPIO DE VILLA DE GUADALUPE
ESTADO DE SAN LUIS POTOSÍ
Presupuesto Anual Aprobado y modificaciones al 31/dic/2016
(Cifras en pesos y centavos)

Fecha de impresión

31/ene/17

Página: 3

Gasto:(Total)

Categoría Objeto del Gasto	Presupuesto de Egresos			
	Aprobado	Ampliación	Reducción	Modificado
SERVICIO DE CREACIÓN Y DIFUSIÓN DE CONTENIDO EXCLU	50,000.00	0.00	50,000.00	0.00
SERVICIOS DE TRASLADO Y VIÁTICOS	320,000.00	163,000.00	81,000.00	402,000.00
PASAJES TERRESTRES	35,000.00	5,000.00	0.00	40,000.00
AUTOTRANSPORTE	35,000.00	0.00	35,000.00	0.00
VIÁTICOS EN EL PAÍS	200,000.00	45,000.00	31,000.00	214,000.00
GASTO DE TRASLADOS EN COMISIONES OFICIALES	0.00	112,000.00	0.00	112,000.00
OTROS SERVICIOS DE TRASLADO Y HOSPEDAJE	50,000.00	1,000.00	15,000.00	36,000.00
SERVICIOS OFICIALES	1,065,000.00	623,933.00	165,000.00	1,523,933.00
GASTOS DE CEREMONIAL	200,000.00	0.00	0.00	200,000.00
GASTOS DE ORDEN SOCIAL Y CULTURAL	700,000.00	623,933.00	0.00	1,323,933.00
EXPOSICIONES	15,000.00	0.00	15,000.00	0.00
GASTOS DE REPRESENTACIÓN	100,000.00	0.00	100,000.00	0.00
GASTOS DE REPRESENTACIÓN EN CONGRESOS, CONVENCIONE	50,000.00	0.00	50,000.00	0.00
OTROS SERVICIOS GENERALES	325,000.00	15,500.00	268,433.00	72,067.00
SERVICIOS FUNERARIOS Y DE CEMENTERIOS	15,000.00	0.00	10,000.00	5,000.00
IMPUESTOS Y DERECHOS	150,000.00	0.00	115,000.00	35,000.00
OTRAS CONTRIBUCIONES DERIVADAS DE UNA RELACIÓN LAB	100,000.00	0.00	100,000.00	0.00
PENAS, MULTAS, ACCESORIOS Y ACTUALIZACIONES	50,000.00	0.00	38,933.00	11,067.00
OTROS SERVICIOS GENERALES	10,000.00	0.00	4,500.00	5,500.00
SERVICIOS ASISTENCIALES	0.00	15,500.00	0.00	15,500.00
TRANSFERENCIAS, ASIGNACIONES, SUBSIDIOS Y OTRAS AY	3,085,200.00	2,210,296.23	1,619,865.23	3,675,631.00
TRANSFERENCIAS INTERNAS Y ASIGNACIONES AL SECTOR P	0.00	51,546.52	0.00	51,546.52
TRANSFERENCIAS INTERNAS OTORGADAS A ENTIDADES PARA	0.00	51,546.52	0.00	51,546.52
AYUDAS SOCIALES	3,085,200.00	2,158,749.71	1,619,865.23	3,624,084.48
AYUDAS SOCIALES A PERSONAS	685,200.00	631,948.71	372,589.37	944,559.34
BECAS Y OTRAS AYUDAS PARA PROGRAMAS DE CAPACITACIÓ	700,000.00	532,800.00	223,275.86	1,009,524.14
AYUDAS SOCIALES A INSTITUCIONES DE ENSEÑANZA	100,000.00	22,000.00	42,000.00	80,000.00
AYUDAS SOCIALES A INSTITUCIONES SIN FINES DE LUCRO	1,500,000.00	972,001.00	884,000.00	1,588,001.00
AYUDAS SOCIALES A ENTIDADES DE INTERÉS PÚBLICO	100,000.00	0.00	98,000.00	2,000.00
BIENES MUEBLES, INMUEBLES E INTANGIBLES	1,015,000.00	72,999.99	1,000.00	1,086,999.99
MOBILIARIO Y EQUIPO DE ADMINISTRACIÓN	145,000.00	72,999.99	1,000.00	216,999.99
MUEBLES DE OFICINA Y ESTANTERÍA	50,000.00	5,669.99	0.00	55,669.99
MUEBLES, EXCEPTO DE OFICINA Y ESTANTERÍA	20,000.00	0.00	0.00	20,000.00
EQUIPO DE CÓMPUTO Y DE TECNOLOGÍAS DE LA INFORMACI	60,000.00	42,330.00	0.00	102,330.00
OTROS MOBILIARIOS Y EQUIPOS DE ADMINISTRACIÓN	15,000.00	25,000.00	1,000.00	39,000.00
VEHÍCULOS Y EQUIPO DE TRANSPORTE	500,000.00	0.00	0.00	500,000.00
AUTOMÓVILES Y CAMIONES	500,000.00	0.00	0.00	500,000.00
EQUIPO DE DEFENSA Y SEGURIDAD	50,000.00	0.00	0.00	50,000.00
EQUIPO DE DEFENSA Y SEGURIDAD	50,000.00	0.00	0.00	50,000.00
MAQUINARIA, OTROS EQUIPOS Y HERRAMIENTAS	270,000.00	0.00	0.00	270,000.00
MAQUINARIA Y EQUIPO DE CONSTRUCCIÓN	200,000.00	0.00	0.00	200,000.00
EQUIPO DE COMUNICACIÓN Y TELECOMUNICACIÓN	50,000.00	0.00	0.00	50,000.00
HERRAMIENTAS Y MÁQUINAS-HERRAMIENTA	20,000.00	0.00	0.00	20,000.00

1415

Presupuesto Anual Aprobado y modificaciones al 31/dic/2016

e Gasto:(Total)

(Cifras en pesos y centavos)

Categoría Objeto del Gasto	Presupuesto de Egresos			
	Aprobado	Ampliación	Reducción	Modificado
ACTIVOS INTANGIBLES	50,000.00	0.00	0.00	50,000.00
SOFTWARE	50,000.00	0.00	0.00	50,000.00
INVERSIÓN PÚBLICA	30,150,000.00	22,618,156.16	29,689,161.75	23,078,994.41
OBRA PÚBLICA EN BIENES DE DOMINIO PÚBLICO	28,500,000.00	20,750,599.17	28,039,161.75	21,211,437.42
EDIFICACIÓN HABITACIONAL	6,000,000.00	9,048,789.70	6,000,000.00	9,048,789.70
EDIFICACIÓN NO HABITACIONAL	500,000.00	0.00	500,000.00	0.00
CONSTRUCCIÓN Y/O REHABILITACIÓN DE ESCUELAS Y ESPA	1,500,000.00	2,412,797.28	1,500,000.00	2,412,797.28
CONSTRUCCIÓN Y/O REHABILITACIÓN DE INFRAESTRUCTUR	0.00	140,940.00	0.00	140,940.00
CONSTRUCCIÓN DE OBRAS PARA EL ABASTECIMIENTO DE AG	12,500,000.00	7,487,373.19	12,165,596.75	7,821,776.44
DIVISIÓN DE TERRENOS Y CONSTRUCCIÓN DE OBRAS DE UR	200,000.00	0.00	200,000.00	0.00
CONSTRUCCIÓN DE VÍAS DE COMUNICACIÓN	6,000,000.00	1,300,000.00	6,000,000.00	1,300,000.00
OTRAS CONSTRUCCIONES DE INGENIERÍA CIVIL U OBRA PE	300,000.00	0.00	300,000.00	0.00
TRABAJOS DE ACABADOS EN EDIFICACIONES Y OTROS TRAB	1,500,000.00	360,699.00	1,373,565.00	487,134.00
OBRA PÚBLICA EN BIENES PROPIOS	1,000,000.00	603,557.76	1,000,000.00	603,557.76
EDIFICACIÓN HABITACIONAL	200,000.00	0.00	200,000.00	0.00
EDIFICACIÓN NO HABITACIONAL	200,000.00	0.00	200,000.00	0.00
CONSTRUCCIÓN Y/O REHABILITACIÓN DE ESCUELAS Y ESPA	0.00	55,376.08	0.00	55,376.08
CONSTRUCCIÓN Y/O REHABILITACIÓN DE HOSPITALES Y CE	0.00	126,080.88	0.00	126,080.88
CONSTRUCCIÓN Y/O REHABILITACIÓN DE INFRAESTRUCTUR	0.00	341,040.00	0.00	341,040.00
CONSTRUCCIÓN DE OBRAS PARA EL ABASTECIMIENTO DE AG	0.00	81,060.80	0.00	81,060.80
OTRAS CONSTRUCCIONES DE INGENIERÍA CIVIL U OBRA PE	300,000.00	0.00	300,000.00	0.00
TRABAJOS DE ACABADOS EN EDIFICACIONES Y OTROS TRAB	300,000.00	0.00	300,000.00	0.00
PROYECTOS PRODUCTIVOS Y ACCIONES DE FOMENTO	650,000.00	1,263,999.23	650,000.00	1,263,999.23
EJECUCIÓN DE PROYECTOS PRODUCTIVOS NO INCLUIDOS EN	400,000.00	0.00	400,000.00	0.00
PROYECTOS PRODUCTIVOS Y ACCIONES DE FOMENTO ECONÓM	0.00	376,773.63	0.00	376,773.63
PROYECTOS PRODUCTIVOS Y ACCIONES DE FOMENTO AGROPE	250,000.00	887,225.60	250,000.00	887,225.60
PARTICIPACIONES Y APORTACIONES	0.00	907,000.00	0.00	907,000.00
CONVENIOS	0.00	907,000.00	0.00	907,000.00
OTROS CONVENIOS	0.00	907,000.00	0.00	907,000.00
DEUDA PÚBLICA	540,000.00	4,051,351.96	100,000.00	4,491,351.96
AMORTIZACIÓN DE LA DEUDA PÚBLICA	200,000.00	0.00	0.00	200,000.00
AMORTIZACIÓN DE LA DEUDA INTERNA CON INSTITUCIONES	200,000.00	0.00	0.00	200,000.00
INTERESES DE LA DEUDA PÚBLICA	30,000.00	0.00	0.00	30,000.00
INTERESES DE LA DEUDA INTERNA CON INSTITUCIONES DE	30,000.00	0.00	0.00	30,000.00
COMISIONES DE LA DEUDA PÚBLICA	10,000.00	0.00	0.00	10,000.00
COMISIONES DE LA DEUDA PÚBLICA INTERNA	10,000.00	0.00	0.00	10,000.00
ADEUDOS DE EJERCICIOS FISCALES ANTERIORES (ADEFAS)	300,000.00	4,051,351.96	100,000.00	4,251,351.96
ADEFAS	300,000.00	4,051,351.96	100,000.00	4,251,351.96
Total =>	54,820,200.00	35,117,649.76	35,117,649.76	54,820,200.00

1416

MUNICIPIO VILLA DE GUADALUPE
ESTADO DE SAN LUIS POTOSÍ
Presupuesto Anual Aprobado y modificaciones al 31/dic/2016
(Cifras en pesos y centavos)

e Gasto:(Total)

Partida Objeto del Gasto	Presupuesto de Egresos			
	Aprobado	Ampliación	Reducción	Modificado

C. RAÚL CASTILLO MENDOZA
PRESIDENTE MUNICIPAL

C.P. MARGARITA TOVAR CÁRDENAS
TESORERO MUNICIPAL

C.P. JULIA ESCALONA GARCÍA
CONTRALORA INTERNA

C. MAYRA LÓPEZ MENDEZ
SINDICO DE HACIENDA

C. JESÚS TRISTÁN CHANTACA
REGIDOR DE HACIENDA



PRESIDENCIA
H. AYUNTAMIENTO
VILLA DE GPE., S.L.P.



SINDICATURA
DEL H. AYUNTAMIENTO
VILLA DE GPE., S.L.P.
ADMINISTRACIÓN 2015-2018

1417



CONTRALORÍA
DEL H. AYUNTAMIENTO
VILLA DE GPE., S.L.P.
ADMINISTRACIÓN 2015-2018



TESORERÍA
DEL H. AYUNTAMIENTO
VILLA DE GPE., S.L.P.
ADMINISTRACIÓN 2015-2018

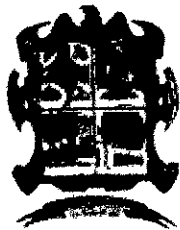

CUENTA PÚBLICA DEL MUNICIPIO (TOMO 4)

DOCUMENTACION ADMINISTRATIVA Y FINANCIERA

MUNICIPIO VILLA DE GUADALUPE, SLP



PRESIDENCIA MUNICIPAL
DE VILLA DE GUADALUPE, S.L.P.
H. AYUNTAMIENTO 2015 - 2018

AYUNTAMIENTO DE VILLA DE GUADALUPE, S.L.P.



C. Raúl Castillo Mendoza
Presidente Municipal Constitucional

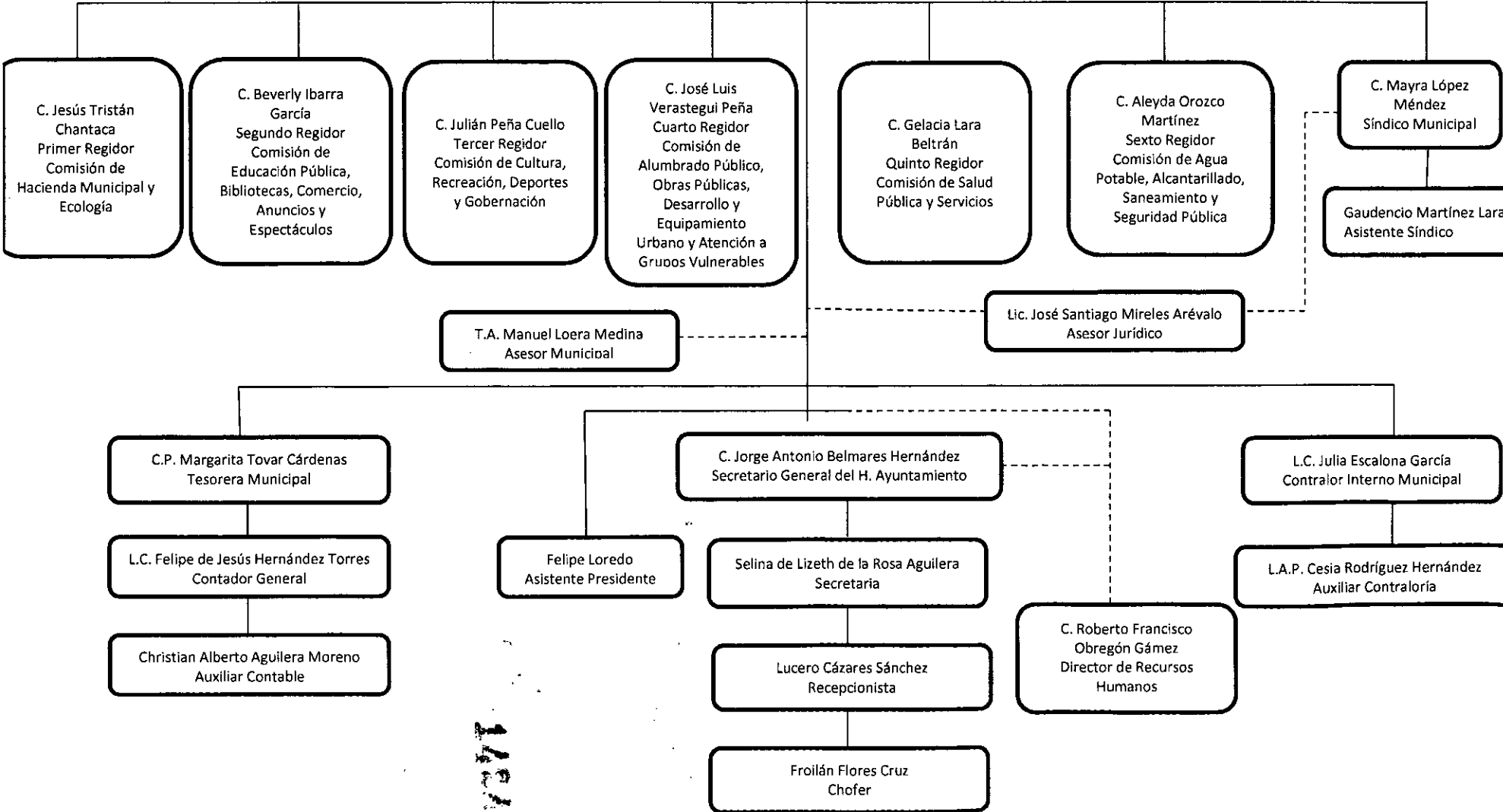

1187



PRESIDENCIA MUNICIPAL
DE VILLA DE GUADALUPE, S.L.P.
H. AYUNTAMIENTO 2015 - 2018

AYUNTAMIENTO DE VILLA DE GUADALUPE, S.L.P.



C. Raúl Castillo Mendoza
Presidente Municipal

C. Jorge Antonio Belmares Hernández
Secretario General

Personal
Comisionado

Personal de
Apoyo

María del Rosario
Puente Intendente
IMSS Rancho Alegre

Yesenia Cázares Sánchez
Encargada Asociación
Ganadera

Ma de Jesus Zavala Gallegos
Encargada de Biblioteca
Comunidad Santa Isabel

Magaly Mireya Contreras Díaz
Auxiliar Asesor Municipal

Zenaida Peña García
Intendente IMSS
Villa de Guadalupe

Andrea Reyes Estrada
Encargada Ciber

María Dolores Galván Gallegos
Encargada de Biblioteca
Cabecera Municipal

Valentín Sandoval Aranda
Auxiliar de Jefe de Servicio
Alumbrado Público

Ma. Del Carmen
Tristán Coronado
Intendente Jardín de
Niños "Vicente Riva
Palacios"

Esmeralda Rodríguez
Aguilera
Encargada Ciber

Ericka Edith García Morales
Encargada de Taller de
Costura

Luciana Rivilla Flores
Apoyo Inapam

Emigdio de la Rosa
Amaro
Chofer Transporte
Escolar

Martha Alicia Corpus
Santos
Encargada Ciber

José Manuel Briones Méndez
Encargado de Mantenimiento
de Línea de Agua Sta. Isabel

Leticia Andrea López Arriaga
Apoyo Intendencia

Pedro Álvarez González
Chofer Transporte
Escolar

José Castillo Martínez
Supervisor de Líneas de Agua

Rodolfo Chávez Vázquez
Chofer

Prisciliano García García
Chofer Transporte
Escolar

José Manuel Briones Méndez
Encargado de Mantenimiento
de Línea de Agua Sta. Isabel

1425



PRESIDENCIA MUNICIPAL
DE VILLA DE GUADALUPE, S.L.P.
H. AYUNTAMIENTO 2015 - 2018

AYUNTAMIENTO DE VILLA DE GUADALUPE, S.L.P.



C. Raúl Castillo Mendoza
Presidente Municipal

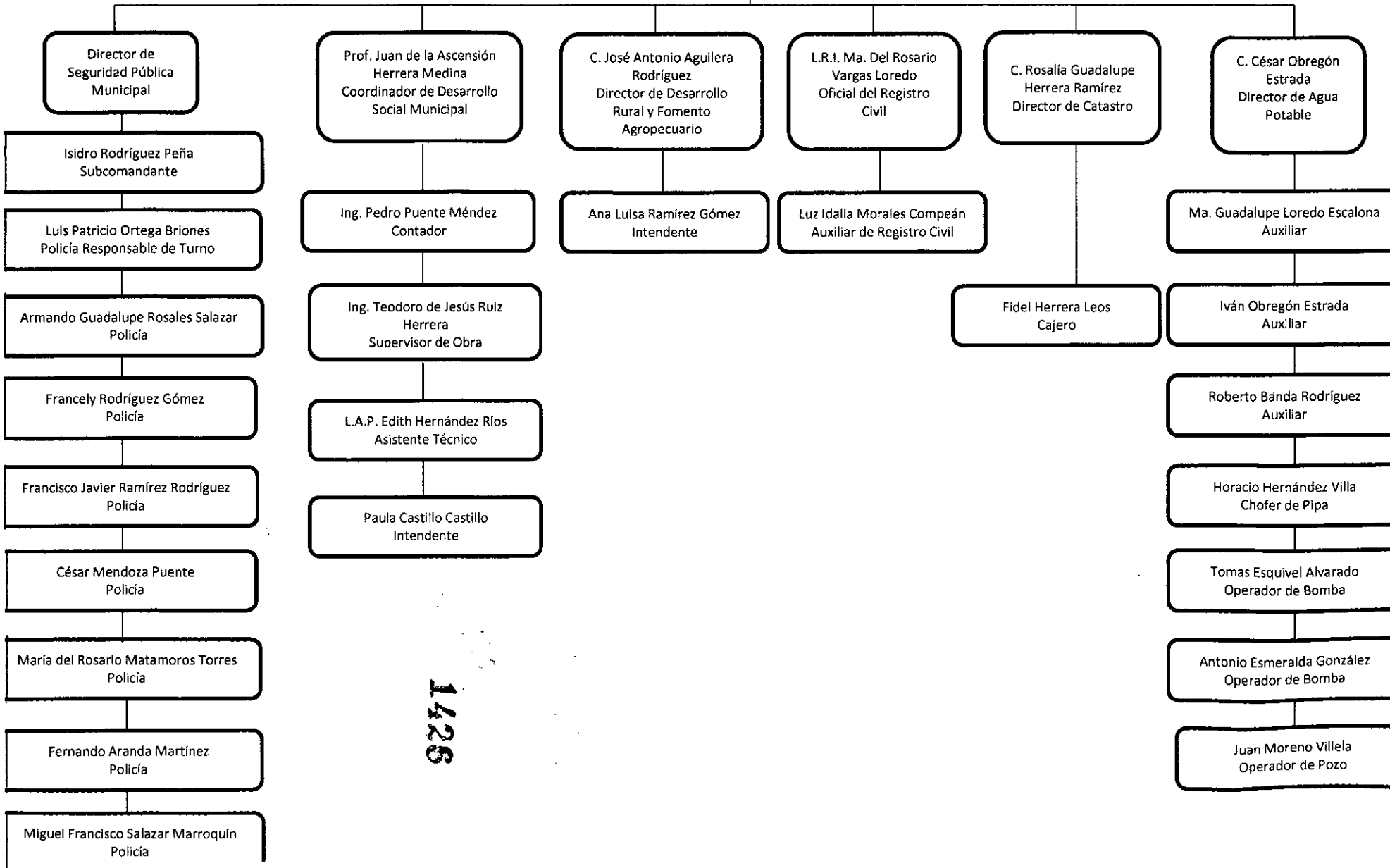

1426



PRESIDENCIA MUNICIPAL
DE VILLA DE GUADALUPE, S.L.P.
H. AYUNTAMIENTO 2015 - 2018

AYUNTAMIENTO DE VILLA DE GUADALUPE, S.L.P.



C. Raúl Castillo Mendoza
Presidente Municipal

C. Eloísa Martínez Lara
Encargada de la Unidad de Transparencia y Acceso a la Información

Lic. Rodolfo Dante Flores López
Jefe de Departamento de Comunicación Social

Profr. Hernando Gómez Blanco
Director de Servicios Públicos Primarios

C. Gregorio Rivera Flores
Director de Obras Públicas

Lic. Blanca Laura Martínez Belmares
Encargada de la Instancia Municipal de la Mujer

Fidencio Leos Castillo
Jefe de Servicios

Fermín Careaga Briones
Recolector

Francisco Careaga Briones
Recolector

Francisco Torres Mendoza
Recolector

José Ángel Loredo Escalona
Recolector

Gonzalo de la Rosa García
Recolector

José Valentín Hernández Tovar
Recolector

René Compeán Puente
Recolector

Roberto Carlos Hernández Rodríguez
Recolector

Felipe López Blanco
Recolector

Oscar Vázquez Vallejo
Recolector

José Ángel Zapata Compean
Recolector

Francisco Javier Vázquez Vázquez
Recolector

Luis Mendoza Puente
Recolector

Antonio Briones Rivera
Recolector

Ulises Rubén Gámez Tovar
Ayudante de Recolector

1427



PRESIDENCIA MUNICIPAL
DE VILLA DE GUADALUPE, S.L.P.
H. AYUNTAMIENTO 2015 - 2018

AYUNTAMIENTO DE VILLA DE GUADALUPE, S.L.P.

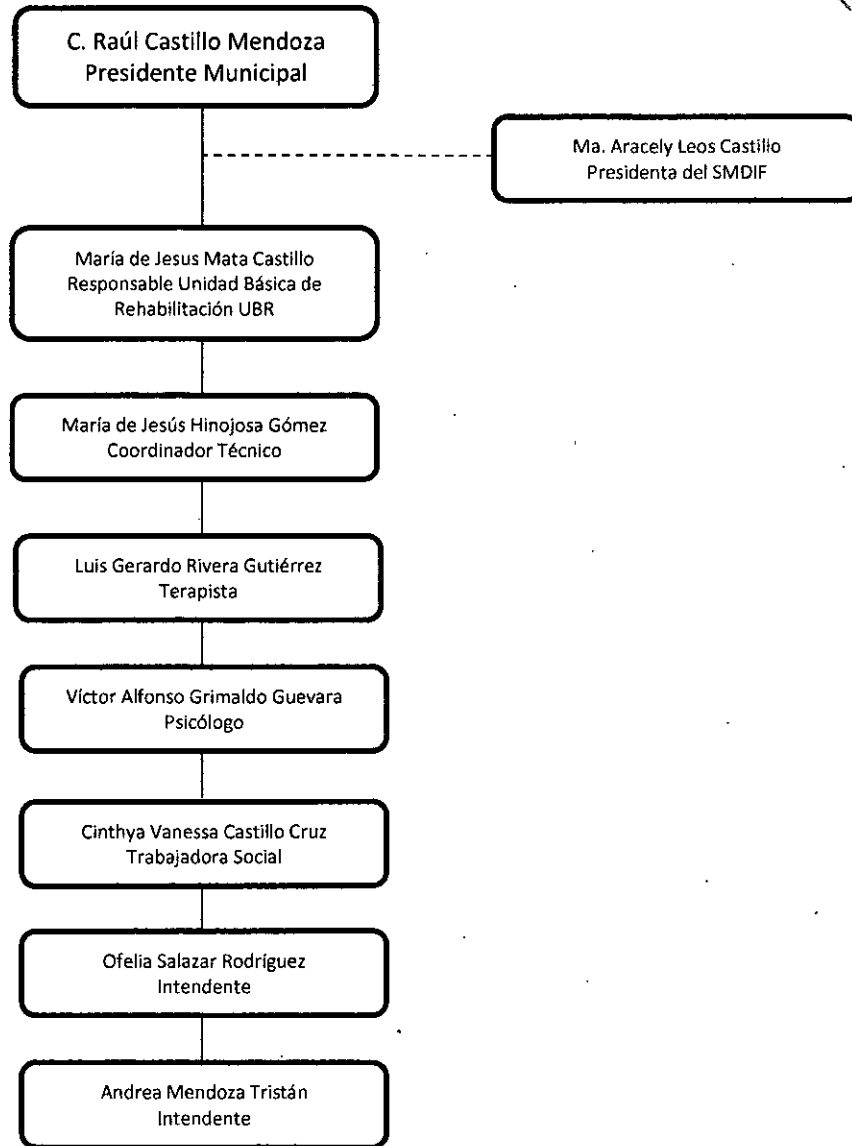

1428



NOMBRE	PUESTO	AREA DE ADSCRIPCION	NIVEL	CATEGORIA	FECHA DE INGRESO	MENSUAL				TOTAL	P. ANUA EVENTUAL	CONVENIA	HONORARIOS	SINDICULAZO
						SALARIO DIHO	SUELDO BASE	OTRAS PENCEPCIONES	TOTAL					
1	RAUL CASTILLO MENDOZA	PRESIDENTE MUNICIPAL	CABILDO	1ERO	01/10/2015	2,418.42	72,552.60	0,00	72,552.60		X			
2	MAYRA LOPEZ MENDEZ	SINDICO MUNICIPAL	CABILDO	1ERO	01/10/2015	653,00	19,589.88	0,00	19,589.88		X			
3	JESUS TRISTAN CHANTACA	REGIDOR DE HACIENDA MPAL Y ECOLOGIA	CABILDO	1ERO	01/10/2015	653,00	19,589.88	0,00	19,589.88		X			
4	BEVERLY IBARRA GARCIA	REGIDOR EDUCACION PUBLICA, COMERCIO	CABILDO	1ERO	01/10/2015	653,00	19,589.88	0,00	19,589.88		X			
5	JULIAN PEÑA CUELLO	REGIDOR CULTURA, DEPORTE Y GOBIERNO	CABILDO	1ERO	01/10/2015	653,00	19,589.88	0,00	19,589.88		X			
6	JOSE LUIS VERASTEGUI PEÑA	REGIDOR ALUMBRADO, OBRAS PUBLICAS	CABILDO	1ERO	01/10/2015	653,00	19,589.88	0,00	19,589.88		X			
7	GELACIA LARA BELTRAN	REGIDOR SALUD PUBLICA Y SERVICIOS	CABILDO	1ERO	01/10/2015	653,00	19,589.88	0,00	19,589.88		X			
8	ALEIDA OROZCO MARTINEZ	REGIDOR AGUA POTABLE Y ALCANTARILLADO, S	CABILDO	1ERO	01/10/2015	653,00	19,589.88	0,00	19,589.88		X			
9	MANUEL LOERA MEDINA	ASESOR MUNICIPAL	PRESIDENCIA	3ERO	01/10/2015	653,00	19,589.88	0,00	19,589.88	X				
10	JORGE ANTONIO BELMARES HERNANDEZ	SECRETARIO GENERAL	SECRETARIA	2DO	01/10/2015	665,71	19,971.36	0,00	19,971.36		X			
11	SELINA LIZETH DE LA ROSA AGUILERA	SECRETARIO GENERAL	SECRETARIA	3ERO	01/10/2015	128,23	3,846.84	0,00	3,846.84	X				
12	FROYLAN FLORES CRUZ	CHOFER	SECRETARIA	3ERO	01/10/2012	128,23	3,846.90	0,00	3,846.90	X				
13	FELIPE LOREDO	ASISTENTE PRESIDENTE	SECRETARIA	3ERO	01/10/2015	128,23	3,846.84	500,00	3,846.84	X				
14	LUCERO CAZAREZ SANCHEZ	RECEPCIONISTA	SECRETARIA	3ERO	01/10/2015	128,23	3,846.84	0,00	3,846.84	X				
15	MA. DEL ROSARIO VARGAS LOREDO	OFICIAL DE REGISTRO CIVIL	REGISTRO CIVIL	2DO	28/02/2011	436,82	13,104.63	0,00	13,104.63	X				
16	LUZ IDALIA MORALES COMPEAN	AUX REGISTRO CIVIL	REGISTRO CIVIL	3ERO	01/10/2012	128,23	3,846.84	0,00	3,846.84	X				
17	ROSALVA GUADALUPE HERRERA RAMIREZ	ENLACE CATASTRO	CATASTRO	2DO	01/10/2015	270,56	8,116.77	0,00	8,116.77	X				
18	FIDEL HERRERA LEOS	CAJERO	CATASTRO	3ERO	01/10/2015	128,23	3,846.84	0,00	3,846.84	X				
19	MARGARITA TOVAR CARDENAS	TESORERO	TESORERIA	2DO	01/10/2015	913,65	27,409.50	0,00	27,409.50		X			
20	FELIPE DE JESUS HERNANDEZ TORRES	CONTADOR GENERAL	TESORERIA	3ERO	01/10/2015	717,52	21,525.60	0,00	21,525.60	X				
21	CHRISTIAN ALBERTO AGUILERA MORENO MARIANA GUADALUPE IBARRA	AUXILIAR CONTABLE	SECRETARIA	3ERO	01/10/2015	187,06	5,611.80	0,00	5,611.80	X				
22	CARRIZALES	AUXILIAR TESORERIA	TESORERIA	3ERO	06/10/2016	167,23	5,016.90		5,016.90					
23	JULIA ESCALONA GARCIA	CONTRALOR	CONTRALORIA	2DO	01/10/2015	717,52	21,525.54	0,00	21,525.54		X			
24	CESIA RODRIGUEZ HERNANDEZ	AUXILIAR CONTRALORIA	CONTRALORIA	3ERO	01/12/2015	167,23	5,016.90	0,00	5,016.90	X				
25	GAUDENCIO MARTINEZ LARA	ASISTENTE SINDICO	SINDICATURA	3ERO	01/10/2015	254,69	7,640.70	0,00	7,640.70	X				
26	JOSE SANTIAGO MIRELES AREVALO	JURIDICO	SINDICATURA	3ERO	17/05/2016	335,25	10,057.38	0,00	10,057.38	X				
27	HERNANDO GÓMEZ BLANCO	DIRECTOR	SERVICIOS PUBLICOS	2DO	01/10/2015	356,29	10,688.70	0,00	10,688.70		X			
28	FRANCISCO CAREAGA BRIONES	RECOLECTOR	SERVICIOS PUBLICOS	3ERO	01/02/2016	93,55	2,806.50	0,00	2,806.50					
29	JOSE ANGEL LOREDO ESCALONA	RECOLECTOR	SERVICIOS PUBLICOS	3ERO	01/04/2016	93,55	2,806.50	0,00	2,806.50					
30	JOSE VALENTIN HERNANDEZ TOVAR	RECOLECTOR	SERVICIOS PUBLICOS	3ERO	01/10/2015	93,55	2,806.35	0,00	2,806.35	X				
31	ROBERTO CARLOS HERNANDEZ RODRIGUEZ	RECOLECTOR	SERVICIOS PUBLICOS	3ERO	04/06/2014	128,23	3,846.90	0,00	3,846.90	X				
32	FRANCISCO JAVIER VAZQUEZ VAZQUEZ	RECOLECTOR	SERVICIOS PUBLICOS	3ERO	16/11/2012	128,23	3,846.90	0,00	3,846.90	X				
33	OSCAR VAZQUEZ VALLEJO	RECOLECTOR	SERVICIOS PUBLICOS	3ERO	01/10/2015	113,12	3,393.60	0,00	3,393.60	X				
34	ANTONIO BRIONES RIVERA	RECOLECTOR	SERVICIOS PUBLICOS	3ERO	01/11/2015	93,55	2,806.35	0,00	2,806.35	X				
35	FIDENCIO LEOS CASTILLO	JEFE DE SERVICIO	SERVICIOS PUBLICOS	3ERO	01/10/2015	98,89	2,966.67	0,00	2,966.67	X				
36	ULISES RUBEN GAMEZ TOVAR	AYUDANTE DE RECOLECTOR	SERVICIOS PUBLICOS	3ERO	01/01/2016	56,14	1,684.20		1,684.20					
37	RODOLFO DANTE FLORES LOPEZ	JEFE DE DE DEPARTAMENTO	COMUNICACIÓN SOCIAL	2DO	01/10/2015	294,64	8,839.05	0,00	8,839.05		X			
38	ELOISA MARTINEZ LARA	ENCARGADA	TRANSPARENCIA	2DO	01/10/2015	167,23	5,016.90	0,00	5,016.90	X				
39	ROBERTO FRANCISCO OBREGON GAMEZ	DIRECTOR	RECURSOS HUMANOS	2DO	01/10/2015	530,07	15,902.19	0,00	15,902.19		X			
40	GREGORIO RIVERA FLORES	DIRECTOR	OBRAS PUBLICAS	2DO	01/10/2015	377,48	11,324.37	0,00	11,324.37		X			
41	FERMIN GARCIA CAREAGA	RECOLECTOR	OBRAS PUBLICAS	3ERO	16/10/2013	128,23	3,846.90	0,00	3,846.90	X				
42	FRANCISCO TORRES MENDOZA	RECOLECTOR	OBRAS PUBLICAS	3ERO	01/10/2015	93,55	2,806.35	0,00	2,806.35	X				
43	GONZALO DE LA ROSA GARCIA	RECOLECTOR	OBRAS PUBLICAS	3ERO	01/11/2015	128,23	3,846.90	0,00	3,846.90	X				
44	RENE COMPEAN PUENTE	RECOLECTOR	OBRAS PUBLICAS	3ERO	01/11/2015	93,55	2,806.35	0,00	2,806.35	X				
45	LUIS MENDOZA PUENTE	AYUDANTE RECOLECTOR	OBRAS PUBLICAS	3ERO	01/10/2013	20,53	615.90	0,00	615.90	X				
46	FELIPE LOPEZ BLANCO	RECOLECTOR	OBRAS PUBLICAS	3ERO	01/08/2016	93,55	2,806.50	0,00	2,806.50	X				

1429



NOMBRE	PUESTO	AREA DE ADSCRIPCION	NIVEL	CATEGORIA	FECHA DE INGRESO	MENSUAL			PLANILLA	SINDICATO	OTROS
						SUELDO BASE	OTRAS PERCEPCIONES	TOTAL			
1	ULISES RUBEN GAMEZ TOVAR	AYUDANTE DE RECOLECTOR	SERVICIOS PUBLICOS	3ERO	01/01/2016	1.684,20		1.684,20	X		
2	ESMERALDA RODRIGUEZ AGUILERA	CIBER SANTA ISABEL	EVENTUALES	3ERO	01/01/2016	1.257,00	0,00	1.257,00	X		
3	MARTHA ALICIA CORPUS SANTOS	CIBER PALO BLANCO	EVENTUALES	3ERO	15/01/2016	1.684,20	0,00	1.684,20	X		
4	MARIA DOLORES GALVAN GALLEGOS	BIBLIOTECA CABECERA	BIBLIOTECAS	3ERO	15/01/2016	3.846,90	0,00	3.846,90	X		
5	LETICIA ANDREA LOPEZ ARRIAGA	APOYO INTENDENCIA	EVENTUALES	3ERO	15/01/2016	3.846,90	0,00	3.846,90	X		
6	FRANCISCO CAREAGA BRIONES	RECOLECTOR	SERVICIOS PUBLICOS	3ERO	01/02/2016	2.806,50	0,00	2.806,50	X		
7	DIANA PERLA MARTINEZ RODRIGUEZ	AUXILIAR TESORERIA	EVENTUALES	3ERO	16/02/2016	56,14	0,00	1.684,20	X		
8	MIGUEL FRANCISCO SALAZAR MARROQUIN	POLICIA	SEGURIDAD PUBLICA MUNICIPAL	3ERO	22/03/2016	5.016,90	0,00	5.016,90	X		
9	JOSE ANGEL LOREDO ESCALONA	RECOLECTOR	SERVICIOS PUBLICOS	3ERO	01/04/2016	2.806,50	0,00	2.806,50	X		
10	JOSE ANGEL ZAPATA COMPEAN	RECOLECTOR	OBRAS PUBLICAS	3ERO	01/04/2016	2.806,50	0,00	2.806,50	X		
11	YESENIA CAZARES SANCHEZ	ENCARGADA DE ASOCIACION GANADERA	EVENTUALES	3ERO	07/04/2016	2.806,50	0,00	2.806,50	X		
12	BLANCA LAURA MARTINEZ BELMARES	ENCARGADA INSTITUTO MPAL. DE LA MUJER	EVENTUALES	3ERO	16/04/2016	3.846,90	0,00	3.846,90	X		
13	VALENTIN SANDOVAL ARANDA	AUXILIAR DE JEFE DE SERVICIO	EVENTUALES	3ERO	01/05/2016	615,90	0,00	615,90	X		
14	JOSE SANTIAGO MIRELES AREVALO	JURIDICO	SINDICATURA	3ERO	17/05/2016	10.057,38	0,00	10.057,38	X		
15	JOSE CASTILLO MARTINEZ	SUPERVISOR DE LINEA DE AGUA SANTA ISABEL	EVENTUALES	3ERO	16/06/2016	1.257,00	0,00	1.257,00	X		
16	JUAN MORENO VILLELA	OPERADOR DE POZO CABECERA MUNICIPAL	AGUA POTABLE	3ERO	01/07/2016	2.806,50	0,00	2.806,50	X		
17	FELIPE LOPEZ BLANCO	RECOLECTOR	OBRAS PUBLICAS	3ERO	01/08/2016	2.806,50	0,00	2.806,50	X		
18	LUCIANA RIVILA FLORES	APOYO INAPAM	EVENTUALES	3ERO	01/08/2016	1.257,00	0,00	1.257,00	X		
19	RODOLFO CHAVEZ VAZQUEZ	CHOFER	EVENTUALES	3ERO	15/09/2016	11.324,40	0,00	11.324,40	X		
20	MARIANA GUADALUPE IBARRA CARRIZALES	AUXILIAR TESORERIA	TESORERIA	3ERO	06/10/2016	5.016,90	0,00	5.016,90	X		

1131

C. RAUL CASTELLANOS MENDOZA
PRESIDENTE MUNICIPAL



PRESIDENCIA
H. AYUNTAMIENTO
VILLA DE GPE. S.L.P.

C. JORGE ANTONIO BELMARES HERNANDEZ
SECRETARIO GENERAL



SECRETARIA
DEL H. AYUNTAMIENTO
VILLA DE GPE., S.L.P.
ADMINISTRACIÓN 2015-2018

FORMATO: FERRH02



PRESIDENCIA MUNICIPAL
VILLA DE GUADALUPE, S.L.P.
H. AYUNTAMIENTO 2015-2018

H. AYUNTAMIENTO DE VILLA DE GUADALUPE, S.L.P.
PLANTILLA DE PERSONAL (BAJAS)
AL 31 DE DICIEMBRE DE 2016



NOMBRE	PUESTO	AREA DE ADSCRIPCIÓN	NIVEL	FECHA DE INGRESO	FECHA DE BAJA	MENSUAL			PLANTA	EVENTUAL	CONFIANZA	HONORARIOS	SINDICALIZADO
						SUELDO BASE	OTRAS PERCEPCIONES	TOTAL					
1 ANDRES ZAVALA RICO	POLICIA	SEGURIDAD PUBLICA MUNICIPAL	3ERO	16/10/2015	27/01/2016	167,23	0,00	5.016,90	X				
2 ANTONIO RIOS CRUZ	CHOFER DE PIPA	AGUA POTABLE	3ERO	01/10/2016	25/05/2016	128,23	0,00	3.846,90	X				
3 YADIRA YANETH CASTILLO ALVARADO	BIBLIOTECA CABECERA MPAL	BIBLIOTECAS	3ERO			70,39	0,00	2.111,70	X				
4 CLEMENTE MARTINEZ LARA	POLICIA	SEGURIDAD PUBLICA MUNICIPAL	3ERO	01/12/2012	16/06/2016	207,27	0,00	6.218,10	X				
5 DIANA PERLA MARTINEZ RODRIGUEZ	AUXILIAR TESORERIA	EVENTUALES	3ERO	16/02/2016	04/07/2016	56,14	0,00	1.684,20		X			
5 FLORENTINO MEDINA CASTILLO	AUX. AGUA POTABLE	AGUA POTABLE	3ERO	01/11/2016	15/07/2016	93,55	0,00	2.806,50	X				
6 CARLOS MIGUEL SAUCEDA BECERRA	JURIDICO	SINDICATURA	3ERO	01/11/2015	17/07/2016	335,25	0,00	10.057,50	X				
7 LUZ IRENE MARTINEZ RODRIGUEZ	ASISTENTE R-33	DESARROLLO SOCIAL	3ERO	01/10/2016	06/10/2016	128,23	0,00	3.846,90	X				
8 JUAN LUIS ARANDA MARTINEZ	POLICIA	SEGURIDAD PUBLICA MUNICIPAL	3ERO	16/10/2016	10/10/2016	167,23	0,00	5.016,90	X				
9 EDGAR CORONADO RODRIGUEZ	DIRECTOR/COMANDANTE	SEGURIDAD PUBLICA MUNICIPAL	2DO	01/10/2016	10/10/2016	347,81	0,00	10.434,30			X		
10 JUAN VAZQUEZ RODRIGUEZ	POLICIA	SEGURIDAD PUBLICA MUNICIPAL	3ERO	01/12/2012	05/12/2016	207,27	0,00	6.218,10	X				
11 MARIANA GUADALUPE IBARRA CARPZALES	AUXILIAR TESORERIA	TESORERIA	3ERO	06/10/2016	15/12/2016	167,23	0,00	5.016,90		X			
12 DOLORES EDITH HERRERA FRIAS	AUX. DES. RURAL	DESARROLLO RURAL	3ERO	01/10/2015	23/12/2016	128,23	0,00	3.846,84	X				

C. RAUL CASTILLO MENDOZA
PRESIDENTE MUNICIPAL

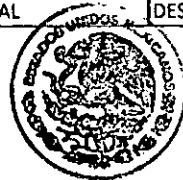

PRESIDENCIA
H. AYUNTAMIENTO
VILLA DE GPE. S.L.P.

C. JORGE ANTONIO BELMARES HERNÁNDEZ
SECRETARIO GENERAL

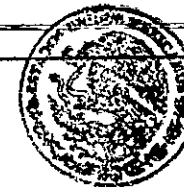

SECRETARÍA
DEL H. AYUNTAMIENTO
VILLA DE GPE., S.L.P.
ADMINISTRACIÓN 2015-2018

FORMATO: FERRHOZ

1100



PRESIDENCIA MUNICIPAL
 VILLA DE GUADALUPE, S.L.P.
 H. AYUNTAMIENTO 2015-2018

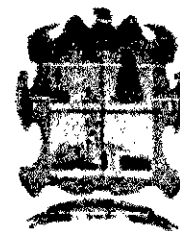

DEPARTAMENTO: PRESIDENCIA MUNICIPAL
 OFICIO: 025/2015/PM
 Asunto: NOMBRAMIENTO

VILLA DE GUADALUPE, SAN LUIS POTOSÍ., A 01 DE OCTUBRE 2015.

**PROF. JUAN DE LA ASCENCION HERRERA MEDINA
 PRESENTE.-**

Por medio del presente y de la manera más atenta me dirijo a usted para enviarle un cordial saludo y así mismo manifestarle que en mi carácter de Presidente Municipal Constitucional de Villa de Guadalupe, San Luis Potosí EL C. RAÚL CASTILLO MENDOZA actuado con las facultades que me confiere la Constitución Política de los Estados Unidos Mexicanos en su artículo 115 fracción VII, así como la Ley Orgánica del Municipio libre del Estado de San Luis Potosí en sus artículos 1,5,6,29 y 70 fracción VI, le confiero a usted el cargo de:

TESORERO DEL H. AYUNTAMIENTO

Cargo que debe ejercer a partir del **01 de Octubre de 2015**, y sujetarse a las leyes y reglamentos vigentes en el estado y el municipio; así como observar y vigilar su debido cumplimiento.

ATENTAMENTE

"SUFRAGIO EFECTIVO NO REELECCIÓN"

C. RAÚL CASTILLO MENDOZA

PRESIDENCIA MUNICIPAL DE VILLA DE GUADALUPE
 H. AYUNTAMIENTO ADMINISTRACIÓN 2015-2018
 VILLA DE GPE., S.L.P.

Villa de Guadalupe
 H. Ayuntamiento 2015-2018
unidos si podemos

1433

c.c.p Archivo



PRESIDENCIA
DEL H. AYUNTAMIENTO
VILLA DE GPE., S.L.P.

El que suscribe El **C. JORGE ANTONIO BELMARES HERNANDEZ**, Secretario General del H. Ayuntamiento Constitucional del Municipio de Villa de Guadalupe, S.L.P. de Actas y Acuerdos del H. Cabildo Municipal al uso de la facultad que me confiere lo dispuesto en el artículo 78 fracción VII y demás relativos a la ley orgánica del Municipio Libre del Estado de San Luis Potosí, -----

-----**CERTIFICA Y HACE CONSTAR**-----

Que el presente documento es copia fiel del documento original y consta de **01** hoja simple de frente tamaño carta y concuerda fiel y exactamente en todas las partes en el documento original, por lo que doy fe, de lo cual firmo y sello la presente CERTIFICACION al día veintisiete de Enero de dos mil diecisiete.

ATENTAMENTE:

"UNIDOS SI PODEMOS"

SECRETARÍA
DEL H. AYUNTAMIENTO
VILLA DE GPE., S.L.P.
ADMINISTRACIÓN 2017-2018

C. JORGE ANTONIO BELMARES HERNANDEZ
SECRETARIO DEL H. AYUNTAMIENTO.



PRESIDENCIA MUNICIPAL
 VILLA DE GUADALUPE, S.L.P.
 H. AYUNTAMIENTO 2015-2018

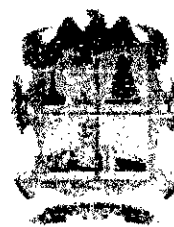

DEPARTAMENTO: PRESIDENCIA MUNICIPAL
 OFICIO: 083/2016/PM
 ASUNTO: NOMBRAMIENTO

VILLA DE GUADALUPE, SAN LUIS POTOSÍ., A 06 DE ABRIL DE 2016.

**C.P. MARGARITA TOVAR CARDENAS
 PRESENTE.-**

Por medio del presente y de la manera más atenta me dirijo a usted para enviarle un cordial saludo y así mismo manifestarle que en mi carácter de Presidente Municipal Constitucional de Villa de Guadalupe, San Luis Potosí EL **C. RAÚL CASTILLO MENDOZA** actuado con las facultades que me confiere la Constitución Política de los Estados Unidos Mexicanos en su artículo 115 fracción VII, así como la Ley Orgánica del Municipio libre del Estado de San Luis Potosí en sus artículos 1,5,6,29 y 70 fracción V Y VI, bajo acuerdo del H. Cabildo asentado en el punto N°.5 del acta Extraordinaria N°. 3 - 2016 le confiero a usted el cargo de:

TESORERA MUNICIPAL

Cargo que debe ejercer a partir del **06 de Abril de 2016**, y sujetarse a las leyes y reglamentos vigentes en el estado y el municipio; así como observar y vigilar su debido cumplimiento.

ATENTAMENTE
 UNIDOS SI PODEMOS



**PRESIDENCIA
 H. AYUNTAMIENTO
 VILLA DE GUADALUPE, S.L.P.**

C. RAÚL CASTILLO MENDOZA
 PRESIDENTE MUNICIPAL DE VILLA DE GUADALUPE
 ADMINISTRACIÓN 2015-2018

Villa de Guadalupe
 H. Ayuntamiento 2015-2018
unidos si podemos

c.c.p Archivo

El que suscribe El **C. JORGE ANTONIO BELMARES HERNÁNDEZ**, Secretario General del H. Ayuntamiento Constitucional del Municipio de Villa de Guadalupe, S.L.P.; de Actas y Acuerdos del H. Cabildo Municipal, en uso de la facultad que me confiere lo dispuesto en el artículo 78 fracción VII y demás relativos a la ley Orgánica del Municipio Libre del Estado de San Luis Potosí, -----

-----**CERTIFICA Y HACE CONSTAR**-----

Que el presente documento es copia fiel del documento original y consta de **01** hoja simples de frente tamaño **CARTA** y concuerdan fiel y exactamente en todas las partes en el documento original por lo que doy fe, de lo cual firmo y sello la presente **CERTIFICACIÓN** al veintisiete de enero del dos mil diecisiete.

ATENTAMENTE:
"UNIDOS SI PODEMOS"



C. JORGE ANTONIO BELMARES HERNÁNDEZ
SECRETARIO GENERAL DEL H. AYUNTAMIENTO.



SECRETARÍA
DEL H. AYUNTAMIENTO
VILLA DE GUE., S.L.P.
ADMINISTRACIÓN 2015-2018



PRESIDENCIA MUNICIPAL
 VILLA DE GUADALUPE, S.L.P.
 H. AYUNTAMIENTO 2015-2018

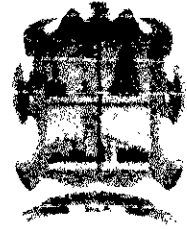

DEPARTAMENTO: PRESIDENCIA MUNICIPAL
 OFICIO: 027/2015/PM
 Asunto: **NOMBRAMIENTO**

VILLA DE GUADALUPE, SAN LUIS POTOSÍ., A 01 DE OCTUBRE 2015.

**C. JORGE ANTONIO BELMARES HERNANDEZ
 PRESENTE.-**

Por medio del presente y de la manera más atenta me dirijo a usted para enviarle un cordial saludo y así mismo manifestarle que en mi carácter de Presidente Municipal Constitucional de Villa de Guadalupe, San Luis Potosí EL C. RAÚL CASTILLO MENDOZA actuado con las facultades que me confiere la Constitución Política de los Estados Unidos Mexicanos en su artículo 115 fracción VII, así como la Ley Orgánica del Municipio libre del Estado de San Luis Potosí en sus artículos 1,5,6,29 y 70 fracción VI, le confiero a usted el cargo de:

SECRETARIO DEL H. AYUNTAMIENTO

Cargo que debe ejercer a partir del **01 de Octubre de 2015**, y sujetarse a las leyes y reglamentos vigentes en el estado y el municipio; así como observar y vigilar su debido cumplimiento.

1435

ATENTAMENTE
 "SUSCRIPCIÓN EFECTIVA NO REELECCIÓN"

 C. RAÚL CASTILLO MENDOZA
 PRESIDENTE MUNICIPAL DE VILLA DE GUADALUPE
 H. AYUNTAMIENTO ADMINISTRACIÓN 2015-2018
 VILLA DE GPE., S.L.P.
Villa de Guadalupe
H. Ayuntamiento 2015-2018
unidos si podemos

c.c.p Archivo



PRESIDENCIA
DEL H. AYUNTAMIENTO
VILLA DE GPE., S.L.P.

El que suscribe El **C. JORGE ANTONIO BELMARES HERNANDEZ**, Secretario General del H. Ayuntamiento Constitucional del Municipio de Villa de Guadalupe, S.L.P. de Actas y Acuerdos del H. Cabildo Municipal al uso de la facultad que me confiere lo dispuesto en el artículo 78 fracción VII y demás relativos a la ley orgánica del Municipio Libre del Estado de San Luis Potosí, -----

-----**CERTIFICA Y HACE CONSTAR**-----

Que el presente documento es copia fiel del documento original y consta de **01** hoja simple de frente tamaño carta y concuerda fiel y exactamente en todas las partes en el documento original, por lo que doy fe, de lo cual firmo y sello la presente CERTIFICACION al día veintisiete de Enero de dos mil diecisiete.

ATENTAMENTE:
"UNIDOS SI PODEMOS"

SECRETARÍA
DEL H. AYUNTAMIENTO
VILLA DE GPE., S.L.P.
ADMINISTRACIÓN 2016-2018

C. JORGE ANTONIO BELMARES HERNANDEZ
SECRETARIO DEL H. AYUNTAMIENTO.



PRESIDENCIA MUNICIPAL
 VILLA DE GUADALUPE, S.L.P.
 H. AYUNTAMIENTO 2015-2018

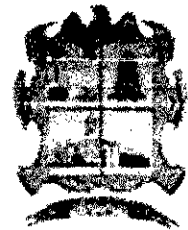

DEPARTAMENTO: PRESIDENCIA MUNICIPAL
 OFICIO: 034/2015/PM
 Asunto: NOMBRAMIENTO

VILLA DE GUADALUPE, SAN LUIS POTOSÍ., A 23 DE NOVIEMBRE DE 2015.

LIC. JULIA ESCALONA GARCIA
 PRESENTE.-

Por medio del presente y de la manera más atenta me dirijo a usted para enviarle un cordial saludo y así mismo manifestarle que en mi carácter de Presidente Municipal Constitucional de Villa de Guadalupe, San Luis Potosí EL C. RAÚL CASTILLO MENDOZA actuado con las facultades que me confiere la Constitución Política de los Estados Unidos Mexicanos en su artículo 115 fracción VII, así como el artículo 19 y 31 c) fracción II, la Ley Orgánica del Municipio libre del Estado de San Luis Potosí.

CONTRALOR INTERNO MUNICIPAL

Cargo que debe ejercer a partir del 01 de Octubre de 2015, y sujetarse a las leyes y reglamentos vigentes en el estado y el municipio; así como observar y vigilar su debido cumplimiento.

ATENTAMENTE
 "SUFRAGIO EFECTIVO NO REELECCIÓN"



1238

**PRESIDENCIA
 H. AYUNTAMIENTO
 VILLA DE GUADALUPE, S.L.P.**

C. RAÚL CASTILLO MENDOZA
 PRESIDENTE MUNICIPAL DE VILLA DE GUADALUPE, S.L.P.
 ADMINISTRACIÓN 2015-2018

Villa de Guadalupe
 H. Ayuntamiento 2015-2018
unidos si podemos

c.c.p Archivo



PRESIDENCIA
DEL H. AYUNTAMIENTO
VILLA DE GPE., S.L.P.



El que suscribe El **C. JORGE ANTONIO BELMARES HERNANDEZ**, Secretario General del H. Ayuntamiento Constitucional del Municipio de Villa de Guadalupe, S.L.P. de Actas y Acuerdos del H. Cabildo Municipal al uso de la facultad que me confiere lo dispuesto en el artículo 78 fracción VII y demás relativos a la ley orgánica del Municipio Libre del Estado de San Luis Potosí, -----

-----**CERTIFICA Y HACE CONSTAR**-----

Que el presente documento es copia fiel del documento original y consta de **01** hoja simple de frente tamaño carta y concuerda fiel y exactamente en todas las partes en el documento original, por lo que doy fe, de lo cual firmo y sello la presente CERTIFICACION al día veintisiete de Enero de dos mil diecisiete:

ATENTAMENTE:

"UNIDOS SI PODEMOS"



SECRETARÍA
DEL H. AYUNTAMIENTO
VILLA DE GPE., S.L.P.
ADMINISTRACIÓN 2015-2018

C. JORGE ANTONIO BELMARES HERNANDEZ
SECRETARIO DEL H. AYUNTAMIENTO.



PRESIDENCIA MUNICIPAL
VILLA DE GUADALUPE, S.L.P.
H. AYUNTAMIENTO 2015-2018



DEPARTAMENTO: PRESIDENCIA MUNICIPAL
OFICIO: 024/2015/PM
Asunto: NOMBRAMIENTO

VILLA DE GUADALUPE, SAN LUIS POTOSÍ., A 01 DE OCTUBRE 2015.

**ING. PEDRO PUENTE MENDEZ
PRESENTE-**

Por medio del presente y de la manera más atenta me dirijo a usted para enviarle un cordial saludo y así mismo manifestarle que en mi carácter de Presidente Municipal Constitucional de Villa de Guadalupe, San Luis Potosí EL C. RAÚL CASTILLO MENDOZA actuado con las facultades que me confiere la Constitución Política de los Estados Unidos Mexicanos en su artículo 115 fracción VII, así como la Ley Orgánica del Municipio libre del Estado de San Luis Potosí en sus artículos 1,5,6,29 y 70 fracción VI, le confiero a usted el cargo de:

COORDINADOR DE DESARROLLO SOCIAL MUNICIPAL

Cargo que debe ejercer a partir del **01 de Octubre de 2015**, y sujetarse a las leyes y reglamentos vigentes en el estado y el municipio; así como observar y vigilar su debido cumplimiento.

ATENTAMENTE
"SUFRAGIO EFECTIVO NO REELECCIÓN"
[Signature]
C. RAÚL CASTILLO MENDOZA
PRESIDENTE MUNICIPAL DE VILLA DE GUADALUPE
PRESIDENCIA MUNICIPAL
H. AYUNTAMIENTO ADMINISTRACIÓN 2015-2018
VILLA DE GUADALUPE, S.L.P.
Villa de Guadalupe
H. Ayuntamiento 2015-2018
unidos si podemos

1437

c.c.p Archivo



RESIDENCIA
DEL H. AYUNTAMIENTO
VILLA DE GPE., S.L.P.

El que suscribe El **C. JORGE ANTONIO BELMARES HERNANDEZ**, Secretario General del H. Ayuntamiento Constitucional del Municipio de Villa de Guadalupe, S.L.P. de Actas y Acuerdos del H. Cabildo Municipal al uso de la facultad que me confiere lo dispuesto en el artículo 78 fracción VII y demás relativos a la ley orgánica del Municipio Libre del Estado de San Luis Potosí, -----

-----**CERTIFICA Y HACE CONSTAR**-----

Que el presente documento es copia fiel del documento original y consta de **01** hoja simple de frente tamaño carta y concuerda fiel y exactamente en todas las partes en el documento original, por lo que doy fe, de lo cual firmo y sello la presente CERTIFICACION al día veintisiete de Enero de dos mil diecisiete.

ATENTAMENTE:

"UNIDOS SI PODEMOS"

SECRETARÍA
DEL H. AYUNTAMIENTO
VILLA DE GPE., S.L.P.
ADMINISTRACIÓN 2016-2018

C. JORGE ANTONIO BELMARES HERNANDEZ
SECRETARIO DEL H. AYUNTAMIENTO.



PRESIDENCIA MUNICIPAL
 VILLA DE GUADALUPE, S.L.P.
 H. AYUNTAMIENTO 2015-2018

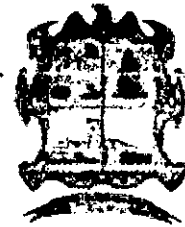

DEPARTAMENTO: PRESIDENCIA
 MUNICIPAL.
 OFICIO: 057/2016/PM
 Asunto: **NOMBRAMIENTO**

VILLA DE GUADALUPE, SAN LUIS POTOSÍ., A 30 DE ENERO DE 2016.

C. ROBERTO OBREGON GAMEZ
PRESENTE.-

Por medio del presente y de la manera más atenta me dirijo a usted para enviarle un cordial saludo y así mismo manifestarle que en mi carácter de presidente municipal constitucional de Villa de Guadalupe, San Luis Potosí **C. RAUL CASTILLO MENDOZA** actuado con las facultades que me confiere la Constitución Política de los Estados Unidos Mexicanos en su artículo 115 fracción VII, así como la Ley Orgánica del Municipio libre del Estado de San Luis Potosí en sus artículos 1,5,6,29 y 70 fracción VI, le confiero a usted el cargo de:

DIRECTOR DE RECURSOS HUMANOS

Cargo que debe ejercer a partir del **01 de octubre de 2015**, y sujetarse a las leyes y reglamentos vigentes en el estado y el Municipio; así como observar y vigilar su debido cumplimiento.



c.c.p Archivo



PRESIDENCIA
DEL H. AYUNTAMIENTO
VILLA DE GPE., S.L.P.

El que suscribe El C. **JORGE ANTONIO BELMARES HERNANDEZ**, Secretario General del H. Ayuntamiento Constitucional del Municipio de Villa de Guadalupe, S.L.P. de Actas y Acuerdos del H. Cabildo Municipal al uso de la facultad que me confiere lo dispuesto en el artículo 78 fracción VII y demás relativos a la ley orgánica del Municipio Libre del Estado de San Luis Potosí,

CERTIFICA Y HACE CONSTAR

Que el presente documento es copia fiel del documento original y consta de **01** hoja simple de frente tamaño carta y concuerda fiel y exactamente en todas las partes en el documento original, por lo que doy fe, de lo cual firmo y sello la presente CERTIFICACION al día **veintisiete de Enero** de dos mil diecisiete.

ATENTAMENTE:
"UNIDOS SI PODEMOS"



SECRETARÍA
DEL H. AYUNTAMIENTO
VILLA DE GPE., S.L.P.
ADMINISTRACIÓN 2015-2018

C. JORGE ANTONIO BELMARES HERNANDEZ
SECRETARIO DEL H. AYUNTAMIENTO.



PRESIDENCIA MUNICIPAL
 VILLA DE GUADALUPE, S.L.P.
 H. AYUNTAMIENTO 2015-2018

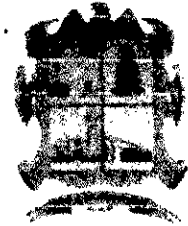

DEPARTAMENTO: PRESIDENCIA
 MUNICIPAL
 OFICIO: 030/2015/PM

Asunto: **NOMBRAMIENTO**

VILLA DE GUADALUPE, SAN LUIS POTOSÍ., A 11 NOVIEMBRE DE 2015.

**CONTADORA. MARGARITA TOVAR CARDENAS
 PRESENTE.-**

Por medio del presente y de la manera más atenta me dirijo a usted para enviarle un cordial saludo y así mismo manifestarle que en mi carácter de presidente municipal constitucional de Villa de Guadalupe, San Luis Potosí C. RAÚL CASTILLO MENDOZA actuado con las facultades que me confiere la Constitución Política de los Estados Unidos Mexicanos en su artículo 115 fracción VII, así como la Ley Orgánica del Municipio libre del Estado de San Luis Potosí en sus artículos 1,5,6,29 y 70 fracción VI, le confiero a usted el cargo de:

CONTADORA DEL H. AYUNTAMIENTO

Cargo que debe ejercer a partir del **01 de OCTUBRE de 2015**, y sujetarse a las leyes y reglamentos vigentes en el estado y el municipio; así como observar y vigilar su debido cumplimiento.

ATENTAMENTE
 "EFECTIVO NO REELECCIÓN"

C. RAÚL CASTILLO MENDOZA
 PRESIDENTE MUNICIPAL DE VILLA DE GUADALUPE
 H. AYUNTAMIENTO
 VILLA DE GUADALUPE, S.L.P. ADMINISTRACIÓN 2015-2018

Villa de Guadalupe
H. Ayuntamiento 2015-2018
unidos sí podemos

c.c.p Archivo



PRESIDENCIA MUNICIPAL
VILLA DE GUADALUPE, S.L.P.
H. AYUNTAMIENTO 2015-2018

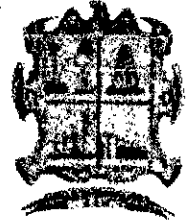

DEPARTAMENTO: PRESIDENCIA MUNICIPAL
OFICIO: 012/2015/PM
Asunto: NOMBRAMIENTO

VILLA DE GUADALUPE, SAN LUIS POTOSÍ., A 15 DE OCTUBRE DE 2015.

**C. JOSÉ ANTONIO AGUILERA RODRÍGUEZ
PRESENTE.-**

Por medio del presente y de la manera más atenta me dirijo a usted para enviarle un cordial saludo y así mismo manifestarle que en mi carácter de Presidente Municipal Constitucional de Villa de Guadalupe, San Luis Potosí El **C. RAÚL CASTILLO MENDOZA** actuado con las facultades que me confiere la Constitución Política de los Estados Unidos Mexicanos en su artículo 115 fracción VII, así como la Ley Orgánica del Municipio libre del Estado de San Luis Potosí en sus artículos 1,5,6,29 y 70 fracción VI, le confiero a usted el cargo de:

DIRECTOR DE DESARROLLO RURAL

Cargo que debe ejercer a partir del 01 de Octubre de 2015, y sujetarse a las leyes y reglamentos vigentes en el estado y el municipio; así como observar y vigilar su debido cumplimiento.

c.c.p Archivo

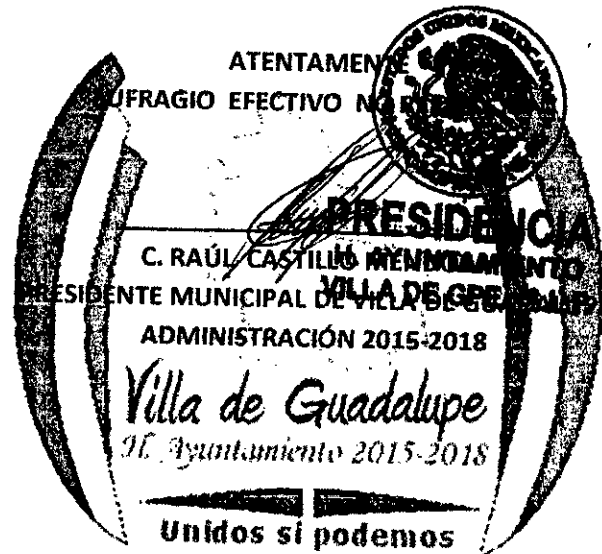



PRESIDENCIA
DEL H. AYUNTAMIENTO
VILLA DE GPE., S.L.P.

El que suscribe El **C. JORGE ANTONIO BELMARES HERNANDEZ**, Secretario General del H. Ayuntamiento Constitucional del Municipio de Villa de Guadalupe, S.L.P. de Actas y Acuerdos del H. Cabildo Municipal al uso de la facultad que me confiere lo dispuesto en el artículo 78 fracción VII y demás relativos a la ley orgánica del Municipio Libre del Estado de San Luis Potosí, -----

-----**CERTIFICA Y HACE CONSTAR**-----

Que el presente documento es copia fiel del documento original y consta de **01** hoja simple de frente tamaño carta y concuerda fiel y exactamente en todas las partes en el documento original, por lo que doy fe, de lo cual firmo y sello la presente CERTIFICACION al día veintisiete de Enero de dos mil diecisiete.

ATENTAMENTE:

"UNIDOS SI PODEMOS"

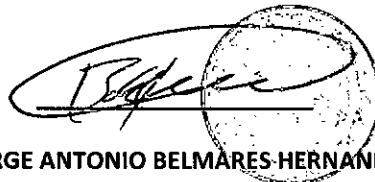

C. JORGE ANTONIO BELMARES HERNANDEZ
SECRETARIO DEL H. AYUNTAMIENTO.

SECRETARIA
DEL H. AYUNTAMIENTO
VILLA DE GPE., S.L.P.
ADMINISTRACIÓN 2017-2021



PRESIDENCIA MUNICIPAL
 VILLA DE GUADALUPE, S.L.P.
 H. AYUNTAMIENTO 2015-2018

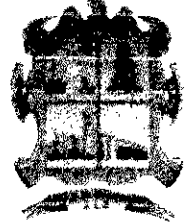

DEPARTAMENTO: PRESIDENCIA MUNICIPAL
 OFICIO: 026/2015/PM
 Asunto: NOMBRAMIENTO

VILLA DE GUADALUPE, SAN LUIS POTOSÍ, A 01 DE OCTUBRE 2015.

**C. ROSALIA GUADALUPE HERRERA RAMIREZ
 PRESENTE-**

Por medio del presente y de la manera más atenta me dirijo a usted para enviarle un cordial saludo y así mismo manifestarle que en mi carácter de Presidente Municipal Constitucional de Villa de Guadalupe, San Luis Potosí EL **C. RAÚL CASTILLO MENDOZA** actuado con las facultades que me confiere la Constitución Política de los Estados Unidos Mexicanos en su artículo 115 fracción VII, así como la Ley Orgánica del Municipio libre del Estado de San Luis Potosí en sus artículos 1,5,6,29 y 70 fracción VI, le confiero a usted el cargo de:

DIRECTORA DE CATASTRO

Cargo que debe ejercer a partir del **01 de Octubre de 2015**, y sujetarse a las leyes y reglamentos vigentes en el estado y el municipio; así como observar y vigilar su debido cumplimiento.

ATENTAMENTE
 "SUFRAGIO EFECTIVO NO REELECCIÓN"

 C. RAÚL CASTILLO MENDOZA
 PRESIDENTE MUNICIPAL DE VILLA DE GUADALUPE
 H. AYUNTAMIENTO ADMINISTRACIÓN 2015-2018
 VILLA DE GUADALUPE, S.L.P.
Villa de Guadalupe
H. Ayuntamiento 2015-2018
unidos si podemos

c.c.p Archivo



RESIDENCIA
DEL H. AYUNTAMIENTO
VILLA DE GPE., S.L.P.

El que suscribe El **C. JORGE ANTONIO BELMARES HERNANDEZ**, Secretario General del H. Ayuntamiento Constitucional del Municipio de Villa de Guadalupe, S.L.P. de Actas y Acuerdos del H. Cabildo Municipal al uso de la facultad que me confiere lo dispuesto en el artículo 78 fracción VII y demás relativos a la ley orgánica del Municipio Libre del Estado de San Luis Potosí, -----

-----**CERTIFICA Y HACE CONSTAR**-----

Que el presente documento es copia fiel del documento original y consta de **01** hoja simple de frente tamaño carta y concuerda fiel y exactamente en todas las partes en el documento original, por lo que doy fe, de lo cual firmo y sello la presente CERTIFICACION al día veintisiete de Enero de dos mil diecisiete.

ATENTAMENTE:
"UNIDOS SI PODEMOS"

SECRETARÍA
DEL H. AYUNTAMIENTO
VILLA DE GPE., S.L.P.
ADMINISTRACIÓN 2016-2018

C. JORGE ANTONIO BELMARES HERNANDEZ
SECRETARIO DEL H. AYUNTAMIENTO.



PRESIDENCIA MUNICIPAL
 VILLA DE GUADALUPE, S.L.P.
 H. AYUNTAMIENTO 2015-2018

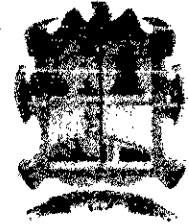

DEPARTAMENTO: PRESIDENCIA
 MUNICIPAL
 OFICIO: 028/2015/PM

Asunto: NOMBRAMIENTO

VILLA DE GUADALUPE, SAN LUIS POTOSÍ., A 01 DE OCTUBRE DE 2015.

**C. GREGORIO RIVERA FLORES
 PRESENTE.-**

Por medio del presente y de la manera más atenta me dirijo a usted para enviarle un cordial saludo y así mismo manifestarle que en mi carácter de presidente municipal constitucional de Villa de Guadalupe, San Luis Potosí **C. RAÚL CASTILLO MENDOZA** actuado con las facultades que me confiere la Constitución Política de los Estados Unidos Mexicanos en su artículo 115 fracción VII, así como la Ley Orgánica del Municipio libre del Estado de San Luis Potosí en sus artículos 1,5,6,29 y 70 fracción VI, le confiero a usted el cargo de:

DIRECTOR DE OBRAS PUBLICAS

Cargo que debe ejercer a partir del **01 de OCTUBRE de 2015**, y sujetarse a las leyes y reglamentos vigentes en el estado y el municipio; así como observar y vigilar su debido cumplimiento.

ATENTAMENTE
 RITO EFECTIVO NO REELECCIÓN



PRESIDENCIA
H. AYUNTAMIENTO
VILLA DE GUADALUPE
PRESIDENTE MUNICIPAL DE VILLA DE GUADALUPE
ADMINISTRACIÓN 2015-2018

Villa de Guadalupe
H. Ayuntamiento 2015-2018
unidos si podemos

c.c.p Archivo



PRESIDENCIA
DEL H. AYUNTAMIENTO
VILLA DE GPE., S.L.P.

El que suscribe El **C. JORGE ANTONIO BELMARES HERNANDEZ**, Secretario General del H. Ayuntamiento Constitucional del Municipio de Villa de Guadalupe, S.L.P. de Actas y Acuerdos del H. Cabildo Municipal al uso de la facultad que me confiere lo dispuesto en el artículo 78 fracción VII y demás relativos a la ley orgánica del Municipio Libre del Estado de San Luis Potosí, -----

-----**CERTIFICA Y HACE CONSTAR**-----

Que el presente documento es copia fiel del documento original y consta de **01** hoja simple de frente tamaño carta y concuerda fiel y exactamente en todas las partes en el documento original, por lo que doy fe, de lo cual firmo y sello la presente CERTIFICACION al día veintisiete de Enero de dos mil diecisiete.

ATENTAMENTE:
"UNIDOS SI PODEMOS"

SECRETARÍA
DEL H. AYUNTAMIENTO
VILLA DE GPE., S.L.P.
ADMINISTRACIÓN 2016-2018

C. JORGE ANTONIO BELMARES HERNANDEZ
SECRETARIO DEL H. AYUNTAMIENTO.



PRESIDENCIA MUNICIPAL
 VILLA DE GUADALUPE, S.L.P.
 H. AYUNTAMIENTO 2015-2018

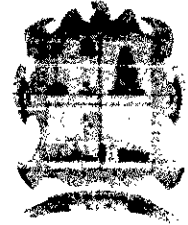

DEPARTAMENTO: PRESIDENCIA
 MUNICIPAL
 OFICIO: 052/2015/PM
 Asunto: **NOMBRAMIENTO**

VILLA DE GUADALUPE, SAN LUIS POTOSÍ., A 21 DE OCTUBRE DE 2015.

**C. CESAR OBREGON ESTRADA
 PRESENTE.-**

Por medio del presente y de la manera más atenta me dirijo a usted para enviarle un cordial saludo y así mismo manifestarle que en mi carácter de presidente municipal constitucional de Villa de Guadalupe, San Luis Potosí **C. RAÚL CASTILLO MENDOZA** actuado con las facultades que me confiere la Constitución Política de los Estados Unidos Mexicanos en su artículo 115 fracción VII, así como la Ley Orgánica del Municipio libre del Estado de San Luis Potosí en sus artículos 1,5,6,29 y 70 fracción VI, le confiero a usted el cargo de:

DIRECTOR DE AGUA POTABLE

Cargo que debe ejercer a partir del **01 de OCTUBRE de 2015**, y sujetarse a las leyes y reglamentos vigentes en el estado y el municipio; así como observar y vigilar su debido cumplimiento.



c.c.p Archivo

111



PRESIDENCIA
DEL H. AYUNTAMIENTO
VILLA DE GPE., S.L.P.

El que suscribe El C. **JORGE ANTONIO BELMARES HERNÁNDEZ**, Secretario General del H. Ayuntamiento Constitucional del Municipio de Villa de Guadalupe, S.L.P.; de Actas y Acuerdos del H. Cabildo Municipal, en uso de la facultad que me confiere lo dispuesto en el artículo 78 fracción VII y demás relativos a la ley Orgánica del Municipio Libre del Estado de San Luis Potosí, -----

-----**CERTIFICA Y HACE CONSTAR**-----

Que el presente documento es copia fiel del documento original y consta de **01 hoja** simples de frente tamaño **CARTA** y concuerdan fiel y exactamente en todas las partes en el documento original por lo que doy fe, de lo cual firmo y sello la presente **CERTIFICACIÓN** al veintisiete de enero del dos mil diecisiete.

ATENTAMENTE:
"UNIDOS SI PODEMOS"



SECRETARÍA
DEL H. AYUNTAMIENTO
VILLA DE GPE., S.L.P.
ADMINISTRACIÓN 2015-2018

C. JORGE ANTONIO BELMARES HERNÁNDEZ
SECRETARIO GENERAL DEL H. AYUNTAMIENTO.



PRESIDENCIA MUNICIPAL
VILLA DE GUADALUPE, S.L.P.
H. AYUNTAMIENTO 2015-2018

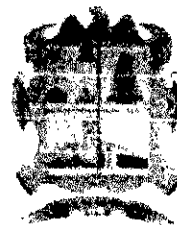

DEPARTAMENTO: PRESIDENCIA
MUNICIPAL.

OFICIO: 058/2016/PM

Asunto: **NOMBRAMIENTO**

VILLA DE GUADALUPE, SAN LUIS POTOSÍ., A 30 DE ENERO DE 2016.

PROF. HERNANDO GÓMEZ BLANCO
PRESENTE.-

Por medio del presente y de la manera más atenta me dirijo a usted para enviarle un cordial saludo y así mismo manifestarle que en mi carácter de presidente municipal constitucional de Villa de Guadalupe, San Luis Potosí **C. RAÚL CASTILLO MENDOZA** actuado con las facultades que me confiere la Constitución Política de los Estados Unidos Mexicanos en su artículo 115 fracción VII, así como la Ley Orgánica del Municipio libre del Estado de San Luis Potosí en sus artículos 1,5,6,29 y 70 fracción VI, le confiero a usted el cargo de:

DIRECTOR DE SERVICIOS PÚBLICOS PRIMARIOS

Cargo que debe ejercer a partir del 01 de octubre de 2015, y sujetarse a las leyes y reglamentos vigentes en el estado y el Municipio; así como observar y vigilar su debido cumplimiento.



ATENTAMENTE
SUBRAGIO EFECTIVO-NO REELECCION

PRESIDENCIA
DEL H. AYUNTAMIENTO
VILLA DE GUADALUPE, S.L.P.

C. RAÚL CASTILLO MENDOZA
PRESIDENTE MUNICIPAL DE VILLA DE GUADALUPE
ADMINISTRACIÓN 2015-2018

Villa de Guadalupe
H. Ayuntamiento 2015-2018
unidos si podemos

c.c.p Archivo

1445



PRESIDENCIA
DEL H. AYUNTAMIENTO
VILLA DE GPE., S.L.P.

El que suscribe El **C. JORGE ANTONIO BELMARES HERNÁNDEZ**, Secretario General del H. Ayuntamiento Constitucional del Municipio de Villa de Guadalupe, S.L.P.; de Actas y Acuerdos del H. Cabildo Municipal, en uso de la facultad que me confiere lo dispuesto en el artículo 78 fracción VII y demás relativos a la ley Orgánica del Municipio Libre del Estado de San Luis Potosí, -----

-----**CERTIFICA Y HACE CONSTAR**-----

Que el presente documento es copia fiel del documento original y consta de **01** hoja simples de frente tamaño **CARTA** y concuerdan fiel y exactamente en todas las partes en el documento original por lo que doy fe, de lo cual firmo y sello la presente **CERTIFICACIÓN** al veintisiete de enero del dos mil diecisiete.

ATENTAMENTE:
"UNIDOS SI PODEMOS"



SECRETARÍA
DEL H. AYUNTAMIENTO
VILLA DE GPE., S.L.P.
ADMINISTRACIÓN 2016-2018

C. JORGE ANTONIO BELMARES HERNÁNDEZ
SECRETARIO GENERAL DEL H. AYUNTAMIENTO.



PRESIDENCIA MUNICIPAL
 VILLA DE GUADALUPE, S.L.P.
 H. AYUNTAMIENTO 2015-2018

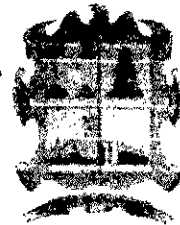

DEPARTAMENTO: PRESIDENCIA
 MUNICIPAL.
 OFICIO: 056/2016/PM
 Asunto: **NOMBRAMIENTO**

VILLA DE GUADALUPE, SAN LUIS POTOSÍ, A 30 DE ENERO DE 2016.

C. EDGAR CORONADO RODRIGUEZ
PRESENTE.-

Por medio del presente y de la manera más atenta me dirijo a usted para enviarle un cordial saludo y así mismo manifestarle que en mi carácter de presidente municipal constitucional de villa de Guadalupe, San Luis potosí **C. RAÚL CASTILLO MENDOZA** actuado con las facultades que me confiere la Constitución Política de los Estados Unidos Mexicanos en su artículo 115 fracción VII, así como la Ley Orgánica del Municipio libre del Estado de San Luis Potosí en sus artículos 1,5,6,29 y 70 fracción VI, le confiero a usted el cargo de:

COMANDANTE DE SEGURIDAD PÚBLICA MUNICIPAL

Cargo que debe ejercer a partir del **01 de octubre de 2015**, y sujetarse a las leyes y reglamentos vigentes en el estado y el Municipio; así como observar y vigilar su debido cumplimiento.



ATENTAMENTE
"SUFRAGIO EFECTIVO NO REELECCIÓN"

PRESIDENCIA
 DEL AYUNTAMIENTO
 VILLA DE GPE, S.L.P.

C. RAÚL CASTILLO MENDOZA
PRESIDENTE MUNICIPAL DE VILLA DE GUADALUPE
ADMINISTRACIÓN 2015-2018

Villa de Guadalupe
H. Ayuntamiento 2015-2018
unidos sí podemos

c.c.p Archivo

1446



PRESIDENCIA
DEL H. AYUNTAMIENTO
VILLA DE GPE., S.L.P.

El que suscribe El C. **JORGE ANTONIO BELMARES HERNÁNDEZ**, Secretario General del H. Ayuntamiento Constitucional del Municipio de Villa de Guadalupe, S.L.P.; de Actas y Acuerdos del H. Cabildo Municipal, en uso de la facultad que me confiere lo dispuesto en el artículo 78 fracción VII y demás relativos a la ley Orgánica del Municipio Libre del Estado de San Luis Potosí, -----

-----**CERTIFICA Y HACE CONSTAR**-----

Que el presente documento es copia fiel del documento original y consta de **01 hoja** simples de frente tamaño **CARTA** y concuerdan fiel y exactamente en todas las partes en el documento original por lo que doy fe, de lo cual firmo y sello la presente **CERTIFICACIÓN** al veintisiete de enero del dos mil diecisiete.

ATENTAMENTE:
"UNIDOS SI PODEMOS"



SECRETARÍA
DEL H. AYUNTAMIENTO
VILLA DE GPE., S.L.P.
ADMINISTRACIÓN 2015-2018

C. JORGE ANTONIO BELMARES HERNÁNDEZ
SECRETARIO GENERAL DEL H. AYUNTAMIENTO.



PRESIDENCIA MUNICIPAL
 VILLA DE GUADALUPE, S.L.P.
 H. AYUNTAMIENTO 2015-2018

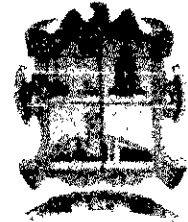

DEPARTAMENTO: PRESIDENCIA MUNICIPAL
 OFICIO: 029/2015/PM
 Asunto: RATIFICACION DE NOMBRAMIENTO

VILLA DE GUADALUPE, SAN LUIS POTOSÍ., A 01 DE OCTUBRE 2015.

LIC. MA. DEL ROSARIO VARGAS LOREDO
 OFICIAL 01 DE REGISTRO CIVIL
 PRESENTE.-

Por medio del presente y de la manera más atenta me dirijo a usted para enviarle un cordial saludo y así mismo manifestarle que en mi carácter de Presidente Municipal Constitucional de Villa de Guadalupe, San Luis Potosí EL C. RAÚL CASTILLO MENDOZA actuado con las facultades que me confiere la Constitución Política de los Estados Unidos Mexicanos en su artículo 115 fracción VII, así como la Ley Orgánica del Municipio libre del Estado de San Luis Potosí en sus artículos 1,5,6,29 y 70 fracción VI, le confiero a usted el cargo de:

OFICIAL 01 DE REGISTRO CIVIL

Cargo que debe ejercer a partir del 01 de Octubre de 2015, y sujetarse a las leyes y reglamentos vigentes en el estado y el municipio; así como observar y vigilar su debido cumplimiento.

ATENTAMENTE
 RAYGIO EFECTIVO NO REELECCIÓN

[Signature]

PRESIDENCIA
 H. AYUNTAMIENTO RAÚL CASTILLO MENDOZA
 VILLAPRESIDENTE MUNICIPAL DE VILLA DE GUADALUPE
 ADMINISTRACIÓN 2015-2018
Villa de Guadalupe
 H. Ayuntamiento 2015-2018
unidos si podemos

1447



PRESIDENCIA
DEL H. AYUNTAMIENTO
VILLA DE GPE., S.L.R.

El que suscribe El **C. JORGE ANTONIO BELMARES HERNANDEZ**, Secretario General del H. Ayuntamiento Constitucional del Municipio de Villa de Guadalupe, S.L.P. de Actas y Acuerdos del H. Cabildo Municipal al uso de la facultad que me confiere lo dispuesto en el artículo 78 fracción VII y demás relativos a la ley orgánica del Municipio Libre del Estado de San Luis Potosí, -----

-----**CERTIFICA Y HACE CONSTAR**-----

Que el presente documento es copia fiel del documento original y consta de **01** hoja simple de frente tamaño carta y concuerda fiel y exactamente en todas las partes en el documento original, por lo que doy fe, de lo cual firmo y sello la presente CERTIFICACION al día veintisiete de Enero de dos mil diecisiete.

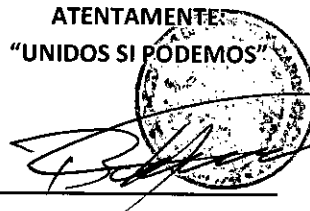
ATENTAMENTE
"UNIDOS SI PODEMOS"

SECRETARÍA
DEL H. AYUNTAMIENTO
VILLA DE GPE., S.L.P.
ADMINISTRACIÓN 2015-2018

C. JORGE ANTONIO BELMARES HERNANDEZ
SECRETARIO DEL H. AYUNTAMIENTO.

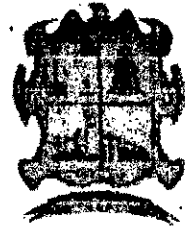

PRESIDENCIA MUNICIPAL
 VILLA DE GUADALUPE, S.L.P.
 H. AYUNTAMIENTO 2015-2018



DEPARTAMENTO: PRESIDENCIA MUNICIPAL
 OFICIO: 009/2015 /PM
 Asunto: NOMBRAMIENTO

VILLA DE GUADALUPE, SAN LUIS POTOSÍ., A 13 DE OCTUBRE DE 2015.

**C. ELOISA MARTÍNEZ LARA
 PRESENTE-**

Por medio del presente y de la manera más atenta me dirijo a usted para enviarle un cordial saludo y así mismo manifestarle que en mi carácter de presidente municipal constitucional de Villa de Guadalupe, San Luis Potosí **C. RAUL CASTILLO MENDOZA** actuado con las facultades que me confiere la Constitución Política de los Estados Unidos Mexicanos en su artículo 115 fracción VII, así como la Ley Orgánica del Municipio libre del Estado de San Luis Potosí en sus artículos 1,5,6,29 y 70 fracción VI, le confiero a usted el cargo de:

RESPONSABLE DEL ÁREA DE TRANSPARENCIA

Cargo que debe ejercer a partir del 01 de Octubre de 2015, y sujetarse a las leyes y reglamentos vigentes en el estado y el municipio; así como observar y vigilar su debido cumplimiento.



1448

c.c.p Archivo



El que suscribe El **C. JORGE ANTONIO BELMARES HERNANDEZ**, Secretario General del H. Ayuntamiento Constitucional del Municipio de Villa de Guadalupe, S.L.P. de Actas y Acuerdos del H. Cabildo Municipal al uso de la facultad que me confiere lo dispuesto en el artículo 78 fracción VII y demás relativos a la ley orgánica del Municipio Libre del Estado de San Luis Potosí, -----

-----**CERTIFICA Y HACE CONSTAR**-----

Que el presente documento es copia fiel del documento original y consta de **01** hoja simple de frente tamaño carta y concuerda fiel y exactamente en todas las partes en el documento original, por lo que doy fe, de lo cual firmo y sello la presente CERTIFICACION al día veintisiete de Enero de dos mil diecisiete.

ATENTAMENTE:
"UNIDOS SI PODÉMOS"

**SECRETARÍA
DEL H. AYUNTAMIENTO
VILLA DE GUADALUPE, S.L.P.
ADMINISTRACIÓN 2016-2019**

**C. JORGE ANTONIO BELMARES HERNANDEZ
SECRETARIO DEL H. AYUNTAMIENTO.**



PRESIDENCIA MUNICIPAL
VILLA DE GUADALUPE, S.L.P.
H. AYUNTAMIENTO 2015-2018

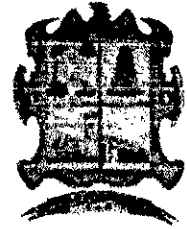

DEPARTAMENTO: PRESIDENCIA MUNICIPAL
OFICIO: 47/2015/PM
Asunto: NÓMBRAMIENTO

VILLA DE GUADALUPE, SAN LUIS POTOSÍ., A 01 DE OCTUBRE DE 2015.

**C. BLANCA LAURA MARTÍNEZ BELMARES
PRESENTE.-**

Por medio del presente y de la manera más atenta me dirijo a usted para enviarle un cordial saludo y así mismo manifestarle que en mi carácter de Presidente Municipal Constitucional de Villa de Guadalupe, San Luis Potosí EL C. RAÚL CASTILLO MENDOZA actuado con las facultades que me confiere la Constitución Política de los Estados Unidos Mexicanos en su artículo 115 fracción VII, así como la Ley Orgánica del Municipio libre del Estado de San Luis Potosí en sus artículos 1,5,6,29 y 70 fracción VI, le confiero a usted el cargo de:

COORDINACIÓN DE LA INSTANCIA A LA MUJER

Cargo que debe ejercer a partir del 01 de Octubre de 2015, y sujetarse a las leyes y reglamentos vigentes en el estado y el municipio; así como observar y vigilar su debido cumplimiento.

ATENTAMENTE
"SUFRAGIO EFECTIVO NO REELECCIÓN"

PRESIDENCIA
DEL H. AYUNTAMIENTO
VILLA DE GUADALUPE, S.L.P.
C. RAÚL CASTILLO MENDOZA
PRESIDENTE MUNICIPAL DE VILLA DE GUADALUPE
ADMINISTRACIÓN 2015-2018
Villa de Guadalupe
H. Ayuntamiento 2015-2018

1449

c.c.p Archivo

unidos si podemos

Villa de Guadalupe, San Luis Potosí, Aldama #21, Zona Centro, C.P. 78850

Tels: Tel. 01 486-85 55 079 o 01 486 85 55 084 e-mail: vdguaidossipodemos@hotmail.com



PRESIDENCIA

DEL H. AYUNTAMIENTO
VILLA DE GPE., S.L.P.

El que suscribe El **C. JORGE ANTONIO BELMARES HERNÁNDEZ**, Secretario General del H. Ayuntamiento Constitucional del Municipio de Villa de Guadalupe, S.L.P.; de Actas y Acuerdos del H. Cabildo Municipal, en uso de la facultad que me confiere lo dispuesto en el artículo 78 fracción VII y demás relativos a la ley Orgánica del Municipio Libre del Estado de San Luis Potosí, -----

-----**CERTIFICA Y HACE CONSTAR**-----

Que el presente documento es copia fiel del documento original y consta de **01** hoja simples de frente tamaño **CARTA** y concuerdan fiel y exactamente en todas las partes en el documento original por lo que doy fe, de lo cual firmo y sello la presente **CERTIFICACIÓN** al veintisiete de enero del dos mil diecisiete.

ATENTAMENTE:
"UNIDOS SI PODEMOS"



SECRETARÍA
DEL H. AYUNTAMIENTO
VILLA DE GPE., S.L.P.
ADMINISTRACIÓN 2015-2016

C. JORGE ANTONIO BELMARES HERNÁNDEZ
SECRETARIO GENERAL DEL H. AYUNTAMIENTO.

CONVENIO MARCO DE COORDINACIÓN QUE CELEBRAN, POR UNA PARTE, LA SECRETARÍA DE DESARROLLO AGROPECUARIO Y RECURSOS HIDRÁULICOS, COMO DEPENDENCIA CENTRALIZADA DEL PODER EJECUTIVO DEL GOBIERNO DEL ESTADO LIBRE Y SOBERANO DE SAN LUIS POTOSÍ, REPRESENTADA POR SU TITULAR ALEJANDRO MANUEL CAMBESES BALLINA, ASISTIDO EN ESTE ACTO POR RUBÉN DARÍO GONZÁLEZ MARTÍNEZ, MARITSA LIZETH CEPEDA GUARDIOLA, JOSÉ APOLINAR LLANES LÓPEZ, ALEJANDRO GARCIA AGUIRRE, HUGO MENDOZA NORIEGA Y JORGE CALDERÓN OLVERA, EN SU CARÁCTER DE SUBSECRETARIO, DIRECTOR GENERAL DE DESARROLLO RURAL, DIRECTOR GENERAL DE RECURSOS HIDRÁULICOS, DIRECTOR GENERAL DE AGRICULTURA Y GANADERÍA, DIRECTOR GENERAL DE DISTRITOS DE DESARROLLO RURAL Y DIRECTOR ADMINISTRATIVO, RESPECTIVAMENTE; Y POR LA OTRA PARTE, EL H. AYUNTAMIENTO CONSTITUCIONAL DEL MUNICIPIO DE VILLA DE GUADALUPE, S.L.P., REPRESENTADO POR RAÚL CASTILLO MENDOZA, MAYRA LOPEZ MENDEZ, JORGE ANTONIO BELMARES HERNANDEZ Y MARGARITA TOVAR CARDENAS, EN SU CARÁCTER DE PRESIDENTE MUNICIPAL, SÍNDICO MUNICIPAL, SECRETARIO DEL AYUNTAMIENTO Y TESORERO MUNICIPAL, RESPECTIVAMENTE, A QUIENES EN LO SUCESIVO SE LES DENOMINARÁ: "LA SEDARH" Y "EL H. AYUNTAMIENTO CONSTITUCIONAL"; ASÍ MISMO, CUANDO COMPAREZCAN CONJUNTAMENTE SE LES DENOMINARÁ "LAS PARTES", CON EL OBJETO DE ESTABLECER LAS ACTIVIDADES DE COORDINACIÓN ENTRE "LA SEDARH" Y "EL H. AYUNTAMIENTO CONSTITUCIONAL" PARA PROPICIAR EL DESARROLLO AGROPECUARIO EN EL MUNICIPIO DE VILLA DE GUADALUPE, S.L.P., MEDIANTE LA EJECUCIÓN Y PROMOCIÓN DE PROGRAMAS PRODUCTIVOS, AL TENOR DE LAS SIGUIENTES DECLARACIONES Y CLÁUSULAS:

DECLARACIONES

I.- De "LA SEDARH":

I.1.- Que el Estado de San Luis Potosí en los términos del artículo 43 de la Constitución Política de los Estados Unidos Mexicanos, es un Estado Libre y Soberano, que forma parte integrante de la Federación según los principios de la Ley fundamental y lo establecido en el artículo 2º de la Constitución Política del Estado Libre y Soberano de San Luis Potosí.

I.2.- Que Juan Manuel Carreras López, Gobernador Constitucional del Estado, acordó que "LA SEDARH", como Dependencia Centralizada del Poder Ejecutivo del Gobierno del Estado Libre y Soberano de San Luis Potosí, celebre el presente convenio con "EL H. AYUNTAMIENTO CONSTITUCIONAL", con el objeto de establecer las Actividades de Coordinación entre "LA SEDARH" y "EL H. AYUNTAMIENTO CONSTITUCIONAL" para Propiciar el Desarrollo Agropecuario en el Municipio de VILLA DE GUADALUPE, S.L.P., mediante la Ejecución y Promoción de Programas Productivos.

I.3.- Que Alejandro Manuel Cambeses Ballina, Secretario de Desarrollo Agropecuario y Recursos Hidráulicos, cuenta con las atribuciones para suscribir el presente Convenio con

1450



PRESIDENCIA
DEL H. AYUNTAMIENTO
VILLA DE GPE., S.L.P.

El que suscribe El **C. JORGE ANTONIO BELMARES HERNÁNDEZ**, Secretario General del H. Ayuntamiento Constitucional del Municipio de Villa de Guadalupe, S.L.P.; de Actas y Acuerdos del H. Cabildo Municipal, en uso de la facultad que me confiere lo dispuesto en el artículo 78 fracción VII y demás relativos a la ley Orgánica del Municipio Libre del Estado de San Luis Potosí, -----

-----**CERTIFICA Y HACE CONSTAR**-----

Que el presente documento es copia fiel del documento original y consta de **08 hojas** simples de frente tamaño **CARTA** y concuerdan fiel y exactamente en todas las partes en el documento original por lo que doy fe, de lo cual firmo y sello la presente **CERTIFICACIÓN** al veintisiete de enero del dos mil diecisiete.

ATENTAMENTE:
"UNIDOS SI PODEMOS"



C. JORGE ANTONIO BELMARES HERNÁNDEZ
SECRETARIO GENERAL DEL H. AYUNTAMIENTO.

SECRETARÍA
DEL H. AYUNTAMIENTO
VILLA DE GPE., S.L.P.
ADMINISTRACIÓN 2015-2018

"EL H. AYUNTAMIENTO CONSTITUCIONAL", de conformidad y con apoyo en los artículos 84 de la Constitución Política del Estado Libre y Soberano de San Luis Potosí; 3° fracción I, inciso a), 21, 25, 31 fracción VIII y 38 de la Ley Orgánica de la Administración Pública del Estado de San Luis Potosí; 3°, 4°, 5°, 6°, 7° fracciones XIII y XIV del Reglamento Interior de la Secretaría de Desarrollo Agropecuario y Recursos Hidráulicos y demás disposiciones aplicables.

I.4.- Que acredita su personalidad, con el nombramiento que le otorgó Juan Manuel Carreras López, Gobernador Constitucional del Estado de San Luis Potosí, el día 26 de septiembre del año 2015, conforme a la facultad que le atribuye el artículo 80 fracción XI de la Constitución Política del Estado y 8° de la Ley Orgánica de la Administración Pública del Estado, para ocupar el cargo de Secretario de Desarrollo Agropecuario y Recursos Hidráulicos a partir de esa fecha.

I.5.- Que Rubén Darío González Martínez, Maritsa Lizeth Cepeda Guardiola, José Apolinar Llanes López, Alejandro García Aguirre, Hugo Mendoza Noriega Y Jorge Calderón Olvera, En Su Carácter De Subsecretario, Director General De Desarrollo Rural, Director General de Recursos Hidráulicos, Director General de Agricultura y Ganadería, Director General de Distritos de Desarrollo Rural y Director Administrativo, respectivamente, cuentan con las atribuciones para suscribir el presente convenio asistiendo al C. Secretario de Desarrollo Agropecuario y Recursos Hidráulicos, de conformidad y con apoyo en los artículos 3°, 6°, 8°, 9°, 10 y 24 del Reglamento Interior de la Secretaría de Desarrollo Agropecuario y Recursos Hidráulicos.

I.6.- Que dentro de la Administración Pública Centralizada, del Gobierno del Estado Libre y Soberano de San Luis Potosí, la Secretaría de Desarrollo Agropecuario y Recursos Hidráulicos, constituye el órgano encargado de planear, regular, promover y fomentar el desarrollo agrícola, ganadero, avícola, apícola, forestal, pesquero, hidráulico y agroindustrial; así como promover y apoyar la solución de la problemática del Sector, a su vez fomentar la divulgación y adopción de las tecnologías y sistemas que aumenten la producción y productividad del campo y preservar los recursos naturales.

I.7.- Que **"LA SEDARH"**, procede a celebrar el presente Convenio de Coordinación con **"EL H. AYUNTAMIENTO CONSTITUCIONAL"**; a fin de dar cumplimiento con los objetivos y metas considerados en el Plan Estatal de Desarrollo, toda vez que entre sus atribuciones se encuentra la de fomentar el desarrollo en las áreas rurales marginadas del Estado, para alcanzar en el mediano plazo la productividad necesaria para el mejoramiento de los niveles de bienestar social del Sector Rural de la Entidad.

I.8.- Que cuenta con Registro Federal de Contribuyentes número **GES-850101-L4A**.

I.9.- Que señala como su domicilio para todos los efectos legales de este instrumento jurídico, el ubicado en Ex Hacienda Santa Ana, Carretera 57 tramo San Luis Potosí – Matehuala kilómetro 8.5, municipio de Soledad de Graciano Sánchez, S.L.P., Código Postal 78430, teléfono número (01 444) 8 34 13 02.



PRESIDENCIA
DEL H. AYUNTAMIENTO
VILLA DE GPE., S.L.P.

El que suscribe El **C. JORGE ANTONIO BELMARES HERNÁNDEZ**, Secretario General del H. Ayuntamiento Constitucional del Municipio de Villa de Guadalupe, S.L.P.; de Actas y Acuerdos del H. Cabildo Municipal, en uso de la facultad que me confiere lo dispuesto en el artículo 78 fracción VII y demás relativos a la ley Orgánica del Municipio Libre del Estado de San Luis Potosí, -----

-----**CERTIFICA Y HACE CONSTAR**-----

Que el presente documento es copia fiel del documento original y consta de **08 hojas** simples de frente tamaño **CARTA** y concuerdan fiel y exactamente en todas las partes en el documento original por lo que doy fe, de lo cual firmo y sello la presente **CERTIFICACIÓN** al veintisiete de enero del dos mil diecisiete.

ATENTAMENTE:
"UNIDOS SI PODEMOS"



SECRETARÍA
DEL H. AYUNTAMIENTO
VILLA DE GPE., S.L.P.
ADMINISTRACIÓN 2015-2018

C. JORGE ANTONIO BELMARES HERNÁNDEZ
SECRETARIO GENERAL DEL H. AYUNTAMIENTO.

II.- DECLARA "EL H. AYUNTAMIENTO CONSTITUCIONAL":

II.1.- Que el Municipio de VILLA DE GUADALUPE, S.L.P., es una Entidad de carácter público dotado de personalidad jurídica y patrimonio propio; autónomo en su régimen interior, con libertad para administrar su hacienda, conforme a lo establecido por los artículos 115 de la Constitución Política de los Estados Unidos Mexicanos y 114 de la Constitución Política del Estado Libre y Soberano de San Luis Potosí, 3°, 70 fracción IV, 75 fracción II, 78 fracción VIII, 81 fracción X y 108 de la Ley Orgánica del Municipio Libre del Estado de San Luis Potosí.

II.2.- Que sus representantes se encuentran debidamente facultados para obligarse en términos del presente convenio y al efecto acreditan su personalidad:

RAÚL CASTILLO MENDOZA, Presidente Municipal, que con el Periódico Oficial del Estado de San Luis Potosí, de fecha 30 de septiembre de 2015, Edición Extraordinaria en donde se declaró válida su elección y que está facultada para suscribir el presente convenio, de conformidad con lo dispuesto en los artículos: 3, 5, 31 fracción cuarta, 70 fracción IV y XX IX de la Ley Orgánica del Municipio Libre del Estado de San Luis Potosí.

MAYRA LOPEZ MENDEZ, Síndico Municipal, se encuentra en funciones según consta en el Periódico Oficial del Estado de San Luis Potosí, de fecha 30 de septiembre de 2015, Edición Extraordinaria en donde se declaró válida su elección y que está facultada para suscribir el presente convenio, de conformidad con lo dispuesto en el artículo 78 fracción VIII de la Ley Orgánica del Municipio Libre del Estado de San Luis Potosí.

JORGE ANTONIO BELMARES HERNANDEZ, Secretario del Ayuntamiento, se encuentra en funciones con nombramiento expedido a su favor por la Presidencia Municipal, de fecha 1° del mes de Octubre de 2015.

MARGARITA TOVAR CARDENAS, Tesorero Municipal, se encuentra en funciones con nombramiento expedido a su favor por la Presidencia Municipal, de fecha 6 del mes de Abril de 2016.

II.3.- Que en la Sesión N° 19 Ordinaria de Cabildo, efectuada por "EL H. AYUNTAMIENTO CONSTITUCIONAL" y celebrada el día 11 de Junio del 2016, se autorizó la celebración del presente Convenio Marco de Coordinación con "LA SEDARH" objeto de establecer las Actividades de Coordinación entre "LA SEDARH" y "EL H. AYUNTAMIENTO CONSTITUCIONAL" para Propiciar el Desarrollo Agropecuario en el Municipio, mediante la Ejecución y Promoción de Programas Productivos; autorizándose así mismo al Presidente Municipal, para suscribirlo en representación del H. Ayuntamiento.

II.4.- Que su Registro Federal de Contribuyentes es el número: **MVG-850101-T56.**

1452



El que suscribe El **C. JORGE ANTONIO BELMARES HERNÁNDEZ**, Secretario General del H. Ayuntamiento Constitucional del Municipio de Villa de Guadalupe, S.L.P.; de Actas y Acuerdos del H. Cabildo Municipal, en uso de la facultad que me confiere lo dispuesto en el artículo 78 fracción VII y demás relativos a la ley Orgánica del Municipio Libre del Estado de San Luis Potosí, -----

-----**CERTIFICA Y HACE CONSTAR**-----

Que el presente documento es copia fiel del documento original y consta de **08** hojas simples de frente tamaño **CARTA** y concuerdan fiel y exactamente en todas las partes en el documento original por lo que doy fe, de lo cual firmo y sello la presente **CERTIFICACIÓN** al veintisiete de enero del dos mil diecisiete.

ATENTAMENTE:
"UNIDOS SI PODEMOS"



SECRETARÍA
DEL H. AYUNTAMIENTO
VILLA DE GPE., S.L.P.
ADMINISTRACIÓN 2016-2018

C. JORGE ANTONIO BELMARES HERNÁNDEZ
SECRETARIO GENERAL DEL H. AYUNTAMIENTO.

II.5.- Que para todos los efectos legales del presente convenio señala como su domicilio el Palacio Municipal, ubicado en Aldama #31, en la ciudad de Villa de Guadalupe, S.L.P, Código Postal 78850.

III.- DECLARAN "LAS PARTES":

III.1.- Que, por así convenir a sus intereses, han acordado celebrar un Convenio Marco de Coordinación, con el objeto de establecer las Actividades de Coordinación entre "LA SEDARH" y "EL H. AYUNTAMIENTO CONSTITUCIONAL" para Propiciar el Desarrollo Agropecuario en el Municipio de Villa de Guadalupe, S.L.P., mediante la Ejecución y Promoción de Programas Productivos.

III.2.- Que en virtud de lo expuesto y con fundamento en los artículos 115 de la Constitución Política de los Estados Unidos Mexicanos; 2°, 84 y 114 de la Constitución Política del Estado Libre y Soberano de San Luis Potosí; 3° fracción I, inciso a), 21, 25, 31 fracción VIII y 38 de la Ley Orgánica de la Administración Pública del Estado de San Luis Potosí 3°, 4°, 5°, 6°, 7° fracciones XIII y XIV, 8°, 9°, 10° y 24° del Reglamento Interior de la Secretaría de Desarrollo Agropecuario y Recursos Hidráulicos; 1°, 3°, 5°, 31, 70, 75, 78, 81 y 108 de la Ley Orgánica del Municipio Libre del Estado de San Luis Potosí; "LAS PARTES" expresan que es su voluntad suscribir el presente Convenio Marco de Coordinación, en los términos y condiciones que se señalan en las siguientes:

CLÁUSULAS

PRIMERA. - OBJETO. "LA SEDARH" y "EL H. AYUNTAMIENTO CONSTITUCIONAL", convienen en conjuntar acciones para establecer las actividades que deberán de ser ejecutadas por "LAS PARTES" con el Objeto de Establecer las Actividades de Coordinación entre ellas para Propiciar El Desarrollo Agropecuario en el Municipio, mediante la Ejecución y Promoción de Programas Productivos, así como la cantidad de recursos económicos que se destinaran a dichas actividades, para dar continuidad a las acciones establecidas en el presente Instrumento Jurídico.

SEGUNDA.- RECURSOS ECONÓMICOS QUE DESTINARÁN "LAS PARTES" Y COMPROMISOS CONJUNTOS.- Para la realización de las acciones objeto del presente Convenio correspondientes al ejercicio fiscal del año 2016, "LAS PARTES" se obligan a destinar una cantidad conjunta de hasta: \$1'814,000.00 (UN MILLON OCHOCIENTOS CATORCE MIL PESOS 00/100 MONEDA NACIONAL), integrados de la siguiente forma: la cantidad de: \$907,000.00 (NOVECIENTOS SIETE MIL PESOS 00/100 MONEDA NACIONAL) a cargo de "LA SEDARH" y la cantidad de \$907,000.00 (NOVECIENTOS SIETE MIL PESOS 00/100 MONEDA NACIONAL) a cargo de "EL H. AYUNTAMIENTO CONSTITUCIONAL".



PRESIDENCIA
DEL H. AYUNTAMIENTO
VILLA DE GPE., S.L.P.

El que suscribe El C. **JORGE ANTONIO BELMARES HERNÁNDEZ**, Secretario General del H. Ayuntamiento Constitucional del Municipio de Villa de Guadalupe, S.L.P.; de Actas y Acuerdos del H. Cabildo Municipal, en uso de la facultad que me confiere lo dispuesto en el artículo 78 fracción VII y demás relativos a la ley Orgánica del Municipio Libre del Estado de San Luis Potosí, -----

-----**CERTIFICA Y HACE CONSTAR**-----

Que el presente documento es copia fiel del documento original y consta de **08 hojas** simples de frente tamaño **CARTA** y concuerdan fiel y exactamente en todas las partes en el documento original por lo que doy fe, de lo cual firmo y sello la presente **CERTIFICACIÓN** al veintisiete de enero del dos mil diecisiete.

ATENTAMENTE:
"UNIDOS SI PODEMOS"



SECRETARÍA
DEL H. AYUNTAMIENTO
VILLA DE GPE., S.L.P.
ADMINISTRACIÓN 2015-2016

C. JORGE ANTONIO BELMARES HERNÁNDEZ
SECRETARIO GENERAL DEL H. AYUNTAMIENTO.

Programa de Concurrencia con las Entidades Federativas	Municipio \$	Gobierno del Estado \$	Total \$
PECUARIO Proyecto Caprino 2016	\$ 907,000.00	\$ 907,000.00	\$ 1,814,000.00
TOTAL	\$ 907,000.00	\$ 907,000.00	\$ 1,814,000.00

Los recursos económicos que aportará "LA SEDARH" serán convenidos a través del Anexo Técnico 2016, firmado entre La Federación y el Gobierno del Estado de San Luis Potosí.

Asimismo, acuerdan "LAS PARTES" que la aportación de "EL H. AYUNTAMIENTO CONSTITUCIONAL" proviene de sus propios recursos asignados en el Fondo de Infraestructura Social Municipal (FISM) del Ramo 33.

También, convienen "LAS PARTES" que los recursos que aportará "EL H. AYUNTAMIENTO CONSTITUCIONAL" los depositará en la(s) cuenta(s) bancaria(s) que aperturará "LA SEDARH", misma(s) que se harán oportunamente del conocimiento de "EL H. AYUNTAMIENTO CONSTITUCIONAL".

A su vez, convienen "LAS PARTES" en confirmar el depósito de Aportación, ante la Caja General de La Secretaría de Finanzas del Gobierno del Estado de San Luis Potosí.

"LAS PARTES", convienen que si "EL H. AYUNTAMIENTO CONSTITUCIONAL" no cumpliera dentro de término con su aportación, "LA SEDARH" podrá rescindir el presente Convenio, quedando en aptitud de cancelar los apoyos autorizados y en su caso transferirlos a otro Municipio para su aprovechamiento.

TERCERA. - NORMATIVIDAD. Convienen "LAS PARTES" en apegarse a la Normatividad, Lineamientos y Reglas de Operación establecidos para cada uno de los Programas convenidos mediante el presente Instrumento Jurídico.

CUARTA. - COMPROMISOS. "LAS PARTES" se comprometen a la Ejecución y la realización de las acciones previstas en la ejecución de cada uno de los Programas que acuerden, en cuya formulación se considerarán la aportación y aplicación de los recursos necesarios, la definición de objetivos y metas, las modalidades a que se sujetará su actuación conjunta y su participación operativa, así como los instrumentos y mecanismos de control operativo y financiero con los que colaborarán para el eficaz cumplimiento de las actividades convenidas, según tabla detallada en la **CLAUSULA SEGUNDA** anterior.

Asimismo, acuerdan "LAS PARTES" en hacer extensiva por parte de "LA SEDARH" a "EL H. AYUNTAMIENTO CONSTITUCIONAL" la responsabilidad en la elaboración de las Actas de Terminación de las Acciones y Obras previstas en cada uno de los Programas y Proyectos realizados, derivados del presente Convenio.



PRESIDENCIA
DEL H. AYUNTAMIENTO
VILLA DE GPE., S.L.P.

El que suscribe El C. **JORGE ANTONIO BELMARES HERNÁNDEZ**, Secretario General del H. Ayuntamiento Constitucional del Municipio de Villa de Guadalupe, S.L.P.; de Actas y Acuerdos del H. Cabildo Municipal, en uso de la facultad que me confiere lo dispuesto en el artículo 78 fracción VII y demás relativos a la ley Orgánica del Municipio Libre del Estado de San Luis Potosí, -----

-----**CERTIFICA Y HACE CONSTAR**-----

Que el presente documento es copia fiel del documento original y consta de 08 hojas simples de frente tamaño **CARTA** y concuerdan fiel y exactamente en todas las partes en el documento original por lo que doy fe, de lo cual firmo y sello la presente **CERTIFICACIÓN** al veintisiete de enero del dos mil diecisiete.

ATENTAMENTE:
"UNIDOS SI PODEMOS"

C. JORGE ANTONIO BELMARES HERNÁNDEZ
SECRETARIO GENERAL DEL H. AYUNTAMIENTO.



SECRETARÍA
DEL H. AYUNTAMIENTO
VILLA DE GPE., S.L.P.
ADMINISTRACIÓN 2015-2018

La terminación de la vigencia del presente Convenio, no afectará los derechos adquiridos por terceros, por lo que con sujeción a los ordenamientos legales aplicables; La Secretaría de Agricultura y Ganadería Desarrollo Rural, Pesca y Alimentación (SAGARPA) y "LA SEDARH" supervisarán la aplicación y comprobación de los recursos presupuestales autorizados y devengados.

QUINTA. - OBLIGACIONES. Para el mejor cumplimiento de los objetivos del presente convenio "LA SEDARH" se obliga a:

- a) Mantener una coordinación permanente con "EL H. AYUNTAMIENTO CONSTITUCIONAL", para que los recursos que se otorguen en apego a lo que señala el presente Convenio y las Reglas de Operación de los Programas que se aplican;
- b) Proporcionar asesoría técnica a "EL H. AYUNTAMIENTO CONSTITUCIONAL" sobre la integración de los expedientes de los grupos de productores u organizaciones que hayan presentado solicitud de apoyo al Municipio y que se haya decidido apoyarlos de conformidad con el objeto del presente Convenio;
- c) Capacitar a los técnicos de la Dirección de Desarrollo Agropecuario de "EL H. AYUNTAMIENTO CONSTITUCIONAL" sobre asuntos operativos de los Programas que se aplican mediante el objeto de este Convenio;
- d) Resguardar y conservar en perfecto orden y estado, la documentación original que se integre de los Proyectos apoyados con los recursos materia de este Convenio, conjuntamente con una copia del presente instrumento jurídico;
- e) Resguardar y conservar en perfecto orden y estado, la documentación original comprobatoria del gasto; y
- f) Aplicar los recursos económicos de conformidad con lo acordado en el presente Convenio únicamente en las acciones y obras acordadas en el mismo.

SEXTA. - OBLIGACIONES. Para el mejor cumplimiento de los objetivos del presente convenio "EL H. AYUNTAMIENTO CONSTITUCIONAL" se obliga a:

- a) Ejecutar las acciones de este Convenio conforme a lo estipulado en las Reglas de Operación de los Programas que se aplican mediante el objeto de este Convenio, cuidando que se orienten a Proyectos Productivos y estos tengan congruencia con lo señalado en el Plan Estatal de Desarrollo y el Plan Municipal de Desarrollo;
- b) Fomentar y apoyar la participación de los productores rurales y las comunidades en la propuesta de Proyectos Productivos que permitan aprovechar el potencial y los recursos técnicos, humanos y financieros con que cuentan;
- c) Verificar la documentación e información de las solicitudes de apoyo y de los Proyectos formulados por grupos y organizaciones económicas e integrar el expediente para su dictaminación y posterior autorización de los apoyos económicos que procedan;



PRESIDENCIA
DEL H. AYUNTAMIENTO
VILLA DE GPE., S.L.P.

El que suscribe El **C. JORGE ANTONIO BELMARES HERNÁNDEZ**, Secretario General del H. Ayuntamiento Constitucional del Municipio de Villa de Guadalupe, S.L.P.; de Actas y Acuerdos del H. Cabildo Municipal, en uso de la facultad que me confiere lo dispuesto en el artículo 78 fracción VII y demás relativos a la ley Orgánica del Municipio Libre del Estado de San Luis Potosí, -----

-----**CERTIFICA Y HACE CONSTAR**-----

Que el presente documento es copia fiel del documento original y consta de **08** hojas simples de frente tamaño **CARTA** y concuerdan fiel y exactamente en todas las partes en el documento original por lo que doy fe, de lo cual firmo y sello la presente **CERTIFICACIÓN** al veintisiete de enero del dos mil diecisiete.

ATENTAMENTE:
"UNIDOS SI PODEMOS"



SECRETARÍA
DEL H. AYUNTAMIENTO
VILLA DE GPE., S.L.P.
ADMINISTRACIÓN 2015-2018

C. JORGE ANTONIO BELMARES HERNÁNDEZ
SECRETARIO GENERAL DEL H. AYUNTAMIENTO.

- d) Dar facilidades a "LA SEDARH" y a cualquiera otra institución de control y seguimiento para la supervisión de la operación de los Programas convenidos mediante el presente Convenio; y
- e) A aportar a "LA SEDARH" los recursos económicos de conformidad con lo pactado en la Cláusula Segunda del presente Convenio.

SÉPTIMA. - LEYENDA. "LAS PARTES" acuerdan en asegurarse que la papelería, documentación oficial, así como la publicidad y promoción empleadas en el programa incluyan la siguiente leyenda:

"Este Programa es público, ajeno a cualquier partido político. Queda prohibido el uso para fines distintos a los establecidos en el Programa."

OCTAVA. - AUTONOMIA DE PERSONAL. El personal que asigne cada una de "LAS PARTES" para la ejecución del objeto de este Convenio, continuará bajo la dirección y dependencia de cada una de ellas, manteniendo la relación laboral con la institución a la que pertenezca; por tal motivo, en ningún caso se considerará a cualquiera de "LAS PARTES" como patrón solidario o sustituto.

NOVENA. - VIGENCIA. "LAS PARTES", convienen que la vigencia del presente instrumento jurídico será a partir del día de su firma y hasta el día 31 del mes de diciembre del año 2016.

DÉCIMA. - MODIFICACIONES. Las situaciones no previstas en el presente Convenio y, en su caso, las modificaciones o adiciones que se realicen al mismo, serán pactadas de común acuerdo entre "LAS PARTES" y se harán constar por escrito, surtiendo sus efectos jurídicos a partir del momento de su suscripción, y se tomarán las providencias necesarias a efecto de que las acciones que se hayan iniciado en el marco de este Convenio y documentos que de él derivan, se desarrollen hasta su total conclusión y se evitará causar daños y perjuicios entre "LAS PARTES" y a terceros.

DÉCIMA PRIMERA. - INTERPRETACION. "LAS PARTES" se comprometen a llevar a cabo todos los compromisos adquiridos y sujetarse a toda aquella normatividad que les resulte aplicable a este Convenio y en caso de presentarse algún conflicto entre ellas con relación a la interpretación, cumplimiento y ejecución de las obligaciones contraídas en el presente instrumento jurídico, lo resolverán de común acuerdo, y para el caso de no llegar a resolverlo entre ellas, así como para todo aquello que no esté expresamente estipulado en el mismo, se someten expresamente, a la jurisdicción y competencia de los Tribunales Competentes de la ciudad de San Luis Potosí, S.L.P.



PRESIDENCIA
DEL H. AYUNTAMIENTO
VILLA DE GPE., S.L.P.

El que suscribe El C. **JORGE ANTONIO BELMARES HERNÁNDEZ**, Secretario General del H. Ayuntamiento Constitucional del Municipio de Villa de Guadalupe, S.L.P.; de Actas y Acuerdos del H. Cabildo Municipal, en uso de la facultad que me confiere lo dispuesto en el artículo 78 fracción VII y demás relativos a la ley Orgánica del Municipio Libre del Estado de San Luis Potosí, -----

-----**CERTIFICA Y HACE CONSTAR**-----

Que el presente documento es copia fiel del documento original y consta de **08** hojas simples de frente tamaño **CARTA** y concuerdan fiel y exactamente en todas las partes en el documento original por lo que doy fe, de lo cual firmo y sello la presente **CERTIFICACIÓN** al veintisiete de enero del dos mil diecisiete.

ATENTAMENTE:
"UNIDOS SI PODEMOS"

C. JORGE ANTONIO BELMARES HERNÁNDEZ
SECRETARIO GENERAL DEL H. AYUNTAMIENTO.



SECRETARÍA
DEL H. AYUNTAMIENTO
VILLA DE GPE., S.L.P.
ADMINISTRACIÓN 2015-2018

Leído que fue y debidamente enteradas del alcance y contenido legal, "LAS PARTES" firman al calce y al margen el presente Convenio Marco de Coordinación en 3 (TRES) ejemplares, en la ciudad de San Luis Potosí, S.L.P., el día 13 del mes de Junio del año 2016.

POR "LA SEDARH":

ALEJANDRO MANUEL CAMBESES BALLINA
SECRETARIO

RUBÉN DARIÓ GONZALEZ MARTÍNEZ
SUBSECRETARIO

MARITSA LIZETH CEPEDA GUARDIOLA
DIRECTOR GENERAL DE DESARROLLO
RURAL

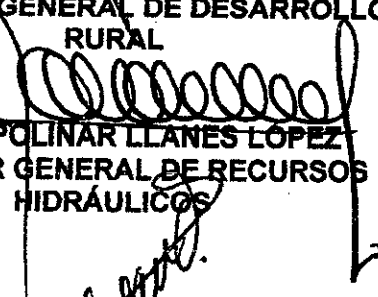
JOSÉ APOLINAR LLANES LÓPEZ
DIRECTOR GENERAL DE RECURSOS
HIDRÁULICOS

ALEJANDRO GARCÍA AGUIRRE
DIRECTOR GENERAL DE AGRICULTURA Y
GANADERÍA



HUGO MENDOZA NORIEGA
DIRECTOR GENERAL DE DISTRITOS DE
DESARROLLO RURAL

JORGE CALDERÓN OLVERA
DIRECTOR ADMINISTRATIVO

POR "EL H. AYUNTAMIENTO
CONSTITUCIONAL":

PRESIDENCIA
H. AYUNTAMIENTO
VILLA DE GPE. S.L.P.

RAÚL CASTILLO MENDOZA
PRESIDENTE MUNICIPAL

SINDICATURA
H. AYUNTAMIENTO
MARGARITA TOVAR CARDENAS DE GPE., S.L.P.
SECRETARÍA MUNICIPAL ADMINISTRACIÓN 2015-2018

SECRETARÍA
DEL H. AYUNTAMIENTO
VILLA DE GPE., S.L.P.
ADMINISTRACIÓN 2015-2018
SECRETARIO DEL AYUNTAMIENTO
JORGE ANTONIO BELMARES HERNANDEZ

MARGARITA TOVAR CARDENAS
TESORERO MUNICIPAL



TESORERÍA
DEL H. AYUNTAMIENTO
VILLA DE GPE., S.L.P.
ADMINISTRACIÓN 2015-2018

PÁRRAFO QUE AMPARA LA HOJA DE FIRMAS DEL CONVENIO MARCO DE COORDINACIÓN QUE CELEBRAN, POR UNA PARTE, LA SECRETARÍA DE DESARROLLO AGROPECUARIO Y RECURSOS HIDRÁULICOS, COMO DEPENDENCIA CENTRALIZADA DEL PODER EJECUTIVO DEL GOBIERNO DEL ESTADO LIBRE Y SOBERANO DE SAN LUIS POTOSÍ, Y POR LA OTRA PARTE, EL H. AYUNTAMIENTO CONSTITUCIONAL DEL MUNICIPIO DE VILLA DE GUADALUPE, S.L.P. A QUIENES EN LO SUCESIVO SE LES DENOMINARÁ: "LA SEDARH" Y "EL H. AYUNTAMIENTO CONSTITUCIONAL"; ASÍ MISMO, CUANDO COMPAREZCAN CONJUNTAMENTE SE LES DENOMINARÁ "LAS PARTES", CON EL OBJETO DE ESTABLECER LAS ACTIVIDADES DE COORDINACIÓN ENTRE "LA SEDARH" Y "EL H. AYUNTAMIENTO CONSTITUCIONAL" PARA PROPICIAR EL DESARROLLO AGROPECUARIO EN EL MUNICIPIO, MEDIANTE LA EJECUCIÓN Y PROMOCIÓN DE PROGRAMAS PRODUCTIVOS.



PRESIDENCIA
DEL H. AYUNTAMIENTO
VILLA DE GPE., S.L.P.

El que suscribe El C. **JORGE ANTONIO BELMARES HERNÁNDEZ**, Secretario General del H. Ayuntamiento Constitucional del Municipio de Villa de Guadalupe, S.L.P.; de Actas y Acuerdos del H. Cabildo Municipal, en uso de la facultad que me confiere lo dispuesto en el artículo 78 fracción VII y demás relativos a la ley Orgánica del Municipio Libre del Estado de San Luis Potosí, -----

-----**CERTIFICA Y HACE CONSTAR**-----

Que el presente documento es copia fiel del documento original y consta de **08** hojas simples de frente tamaño **CARTA** y concuerdan fiel y exactamente en todas las partes en el documento original por lo que doy fe, de lo cual firmo y sello la presente **CERTIFICACIÓN** al veintisiete de enero del dos mil diecisiete.

ATENTAMENTE:
"UNIDOS SI PODEMOS"

SECRETARÍA
DEL H. AYUNTAMIENTO
VILLA DE GPE., S.L.P.
ADMINISTRACIÓN 2015-2018

C. JORGE ANTONIO BELMARES HERNÁNDEZ
SECRETARIO GENERAL DEL H. AYUNTAMIENTO.



SERVICIOS DE SALUD
DEL ESTADO

SAN LUIS POTOSI



SERVICIOS
DE SALUD

AREA: JURISDICCION SANITARIA No. II
DEPARTAMENTO DE: ADMINISTRACION
DOMICILIO: HIDALGO No. 200
CENTRO C.P. 78700
NUMERO DE OFICIO 4770
EXPEDIENTE 18S.4

ASUNTO: Convenio de Colaboración 2016

Matehuala, S.L.P., a

06 SEP 2016

C. RAUL CASTILLO MENDOZA
PRESIDENTE MUNICIPAL DE
VILLA DE GUADALUPE
PRESENTE

Adjunto al presente Convenio de Colaboración en original celebrado con ese Municipio de Villa de Guadalupe, por concepto de Recursos Financieros al Sistema de Protección Social en Salud, enviado de Nivel Estatal en memorandum No. 24147 de fecha 01 de Septiembre del 2016.

Agradeciendo de antemano la atención al presente.

ATENTAMENTE
EL JEFE DE LA JURISDICCION II

DR. ERNESTO A. TORRES BAUTISTA

Anexo: 9 hojas

SMLO'mytm*

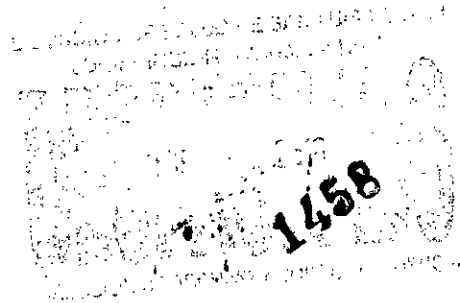

2016 "Año de Rafael Nieto Compeán,
Promotor del sufragio femenino y la
Autonomía Universitaria".

AL COPIAR ESTE OFICIO CITENSE LOS DATOS
CONTIENE EN EL ANGULO SUPERIOR DERECHO.

AL COPIAR ESTE OFICIO CITENSE LOS DATOS
CONTIENE EN EL ANGULO SUPERIOR DERECHO.



PRESIDENCIA
DEL H. AYUNTAMIENTO
VILLA DE GPE., S.L.P.

El que suscribe El **C. JORGE ANTONIO BELMARES HERNÁNDEZ**, Secretario General del H. Ayuntamiento Constitucional del Municipio de Villa de Guadalupe, S.L.P.; de Actas y Acuerdos del H. Cabildo Municipal, en uso de la facultad que me confiere lo dispuesto en el artículo 78 fracción VII y demás relativos a la ley Orgánica del Municipio Libre del Estado de San Luis Potosí, -----

-----**CERTIFICA Y HACE CONSTAR**-----

Que el presente documento es copia fiel del documento original y consta de **10 hoja** simples de frente tamaño **CARTA** y concuerdan fiel y exactamente en todas las partes en el documento original por lo que doy fe, de lo cual firmo y sello la presente **CERTIFICACIÓN** al veintisiete de enero del dos mil diecisiete.

ATENTAMENTE:
"UNIDOS SI PODEMOS"

C. JORGE ANTONIO BELMARES HERNÁNDEZ
SECRETARIO GENERAL DEL H. AYUNTAMIENTO.



SECRETARÍA
DEL H. AYUNTAMIENTO
VILLA DE GPE., S.L.P.
ADMINISTRACIÓN 2016-2018

CONVENIO DE COLABORACIÓN SISTEMA DE PROTECCIÓN SOCIAL EN SALUD
SSSLP-AYUNTAMIENTO DE VILLA DE GUADALUPE 2016

CONVENIO DE COLABORACIÓN PARA LA APORTACIÓN DE RECURSOS FINANCIEROS AL SISTEMA DE PROTECCIÓN SOCIAL EN SALUD, QUE CELEBRAN EL H. AYUNTAMIENTO DEL MUNICIPIO DE VILLA DE GUADALUPE, SAN LUIS POTOSÍ, REPRESENTADO POR SU PRESIDENTE EL C. RAUL CASTILLO MENDOZA ASISTIDO POR EL SECRETARIO GENERAL EL C. JORGE ANTONIO BELMARES HERNANDEZ Y POR LA SÍNDICO MUNICIPAL LA C. MAYRA LOPEZ MENDEZ QUE EN ADELANTE SE DENOMINARÁ "EL AYUNTAMIENTO", Y EL ORGANISMO DESCENTRALIZADO DE LA ADMINISTRACIÓN PÚBLICA ESTATAL DENOMINADO SERVICIOS DE SALUD DE SAN LUIS POTOSÍ, REPRESENTADO POR SU DIRECTORA GENERAL, DRA. MÓNICA LILIANA RANGEL MARTÍNEZ, ASISTIDA POR EL DIRECTOR DE PLANEACIÓN, EVALUACIÓN Y PROYECTOS ESPECIALES, DR. MARCO AURELIO GAMBA AGUILERA, AL QUE EN LO SUCESIVO SE DENOMINARÁ "SSSLP"; CUANDO ACTÚEN EN CONJUNTO, SE LES DENOMINARÁ "LAS PARTES", AL TENOR DE LOS ANTECEDENTES, DECLARACIONES Y CLÁUSULAS SIGUIENTES:

ANTECEDENTES

- 1.- DURANTE LA ADMINISTRACIÓN MUNICIPAL 2012-2015 Y ANTERIORES, LAS PARTES HAN CELEBRADO CONVENIOS DE COORDINACIÓN, CON OBJETO DE FACILITAR LA CONCURRENCIA EN LA PRESTACIÓN DE SERVICIOS EN MATERIA DE SALUD, FAVORECIENDO A LA POBLACIÓN DEL MUNICIPIO DE VILLA DE GUADALUPE, SAN LUIS POTOSÍ.
- 2.- EL ÚLTIMO DE LOS CONVENIOS CELEBRADOS ESTUVO VIGENTE HASTA EL TÉRMINO DEL EJERCICIO 2015, POR LO QUE EN VISTA DE LOS BENEFICIOS QUE DE LA COORDINACIÓN EN SALUD SE DERIVAN PARA LA POBLACIÓN DEL MUNICIPIO, "LAS PARTES", A TRAVÉS DE SUS REPRESENTANTES, ACUDEN A SUSCRIBIR ESTE CONVENIO DE COLABORACIÓN PARA LA APORTACIÓN DE RECURSOS FINANCIEROS.
- 3.- EN TANTO CONSTITUYE UN COMPROMISO DE LOS SERVIDORES PÚBLICOS ESTATALES Y MUNICIPALES, DAR CUMPLIMIENTO IRRESTRICTO A LAS DISPOSICIONES DE LA LEY DE COORDINACIÓN FISCAL PARA QUE LOS RECURSOS PROVENIENTES DEL RAMO 33, SEAN DESTINADOS A LOS FINES SEÑALADOS EN LA MISMA, ASÍ COMO IMPULSAR QUE LAS ACCIONES Y OBRAS RESULTEN EFICIENTES Y EFICACES.
- 4.- UNO DE LOS OBJETIVOS DEL GOBIERNO MUNICIPAL, ES PROMOVER UNA ADMINISTRACIÓN PÚBLICA CUYO MODELO DE GESTIÓN SE CARACTERICE POR SU EFICACIA, LEGALIDAD Y TRANSPARENCIA, ASÍ COMO POR EL USO Y SUMINISTRO RACIONAL DE LOS RECURSOS PÚBLICOS. ADEMÁS DE BUSCAR Y PROPORCIONAR LA IGUALDAD DE OPORTUNIDADES ENTRE LOS INDIVIDUOS, PROCURANDO LAS CONDICIONES DE SEGURIDAD NECESARIAS PARA EL DESARROLLO, ELEVANDO EL BIENESTAR SOCIAL, NIVEL DE VIDA DE LA POBLACIÓN Y DE MANERA PRIORITARIA DISMINUYENDO LA POBREZA EXTREMA.
- 5.- EXISTE CONOCIMIENTO PLENO SOBRE LAS NECESIDADES EN SALUD EN EL MUNICIPIO, DE TAL FORMA QUE LOS SERVICIOS DE SALUD Y LA ADMINISTRACIÓN MUNICIPAL TIENEN EL FIRME PROPÓSITO DE UNIR ESFUERZOS PARA MEJORAR LAS CONDICIONES DE INFRAESTRUCTURA FÍSICA Y EQUIPAMIENTO DE LAS UNIDADES DE SALUD, ATENCIÓN DE PADECIMIENTOS FUERA DEL CATÁLOGO UNIVERSAL DE SERVICIOS DE SALUD (CAUSES), SUFICIENCIA DE RECURSOS HUMANOS, ABASTO DE MEDICAMENTO Y CONTRIBUCIÓN EN LA APORTACIÓN SOLIDARIA ESTATAL DE TAL FORMA QUE SE LOGRE LA SATISFACCIÓN DE LOS USUARIOS DE LOS SERVICIOS DE SALUD AL MOMENTO DE RECIBIR LA ATENCIÓN MÉDICA.
6. PARA EL LOGRO DE TALES FINES, "EL AYUNTAMIENTO" DESTINARÁ RECURSOS FINANCIEROS DEL RAMO PRESUPUESTAL 33 MEDIANTE LA FIRMA DEL PRESENTE CONVENIO DE COLABORACIÓN CON "SSSLP".

DECLARACIONES:

- 1.- DECLARA "SSSLP":



PRESIDENCIA
DEL H. AYUNTAMIENTO
VILLA DE GPE., S.L.P.

El que suscribe El C. **JORGE ANTONIO BELMARES HERNÁNDEZ**, Secretario General del H. Ayuntamiento Constitucional del Municipio de Villa de Guadalupe, S.L.P.; de Actas y Acuerdos del H. Cabildo Municipal, en uso de la facultad que me confiere lo dispuesto en el artículo 78 fracción VII y demás relativos a la ley Orgánica del Municipio Libre del Estado de San Luis Potosí, -----

-----**CERTIFICA Y HACE CONSTAR**-----

Que el presente documento es copia fiel del documento original y consta de **10 hoja** simples de frente tamaño **CARTA** y concuerdan fiel y exactamente en todas las partes en el documento original por lo que doy fe, de lo cual firmo y sello la presente **CERTIFICACIÓN** al veintisiete de enero del dos mil diecisiete.

ATENTAMENTE:
"UNIDOS SI PODEMOS"



SECRETARÍA
DEL H. AYUNTAMIENTO
VILLA DE GPE., S.L.P.
ADMINISTRACIÓN 2015-2018

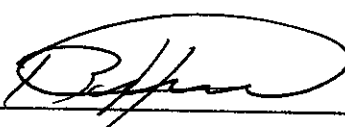

C. JORGE ANTONIO BELMARES HERNÁNDEZ
SECRETARIO GENERAL DEL H. AYUNTAMIENTO.

CONVENIO DE COLABORACIÓN SISTEMA DE PROTECCIÓN SOCIAL EN SALUD
SSSLP-AYUNTAMIENTO DE VILLA DE GUADALUPE 2016

- 1.1 ATENTO A LO SEÑALADO POR EL ARTÍCULO 1º DEL DECRETO ADMINISTRATIVO, EMITIDO POR EL GOBERNADOR CONSTITUCIONAL DEL ESTADO DE SAN LUIS POTOSÍ, EN FECHA ONCE DE SEPTIEMBRE DE MIL NOVECIENTOS NOVENTA Y SEIS, SE CREA EL ORGANISMO DESCENTRALIZADO DE LA ADMINISTRACIÓN PÚBLICA ESTATAL DENOMINADO SERVICIOS DE SALUD DE SAN LUIS POTOSÍ, CON PERSONALIDAD JURÍDICA, PATRIMONIO PROPIO, ASÍ COMO CON FUNCIONES DE AUTORIDAD, EL CUAL TENDRÁ SU DOMICILIO LEGAL EN LA CIUDAD DE SAN LUIS POTOSÍ.
- 1.2 CON FUNDAMENTO EN LO PRECEPTUADO POR LOS ARTÍCULOS 9 Y 10 DEL DECRETO ADMINISTRATIVO DE CREACIÓN DE "SSSLP" A PROPUESTA, DE VEINTISÉIS DE SEPTIEMBRE DE DOS MIL QUINCE, FORMULADA POR EL TITULAR DEL EJECUTIVO, DR. JUAN MANUEL CARRERAS LÓPEZ, LA DRA. MÓNICA LILIANA RANGEL MARTÍNEZ, EL CINCO DE OCTUBRE DEL AÑO DOS MIL QUINCE, FUE DESIGNADA POR LA JUNTA DE GOBIERNO, EN TÉRMINOS DE DICHA PROPUESTA, DIRECTORA GENERAL DEL ORGANISMO DESCENTRALIZADO DE LA ADMINISTRACIÓN PÚBLICA ESTATAL, DENOMINADO SERVICIOS DE SALUD DE SAN LUIS POTOSÍ. ASIMISMO, DE ACUERDO A LO ESTABLECIDO EN EL ARTÍCULO 12 FRACCIONES I, XII, XIII Y XIX DEL DECRETO ADMINISTRATIVO DE CREACIÓN DE "SSSLP", ARTÍCULO 10 FRACCIONES I, II, XIII Y XIV DE SU REGLAMENTO INTERIOR, EN SU CARÁCTER DE DIRECTORA GENERAL, TIENE LA REPRESENTACIÓN LEGAL DEL ORGANISMO COMO APODERADA PARA ACTOS DE ADMINISTRACIÓN Y DE DOMINIO Y PARA PLEITOS Y COBRANZAS, CON TODAS LAS FACULTADES Y OBLIGACIONES LEGALES, ASÍ COMO, PARA SUSCRIBIR ACUERDOS O CONVENIOS CON DEPENDENCIAS Y ENTIDADES DE LA ADMINISTRACIÓN PÚBLICA FEDERAL, CON LAS ENTIDADES FEDERATIVAS, CON LOS MUNICIPIOS CON ORGANISMOS DEL SECTOR PRIVADO Y SOCIAL EN MATERIA DE LA COMPETENCIA DEL ORGANISMO. ASÍ COMO CON INSTITUCIONES SOCIALES Y PRIVADAS EN RELACIÓN CON LA MATERIA OBJETO DEL ORGANISMO.
- 1.3 QUE EL ARTÍCULO 2º DEL RESPECTIVO DECRETO ADMINISTRATIVO DE CREACIÓN, EN SUS FRACCIONES I, VI Y XII, ESTABLECE ENTRE SUS OBJETIVOS BRINDAR SERVICIOS DE SALUD A LA POBLACIÓN DEL ESTADO DE SAN LUIS POTOSÍ, ASÍ COMO REALIZAR LAS ACCIONES TENDIENTES A GARANTIZAR EL DERECHO A LA PROTECCIÓN DE LA SALUD DE LOS HABITANTES DEL ESTADO Y LAS NECESARIAS PARA MEJORAR LA CALIDAD EN LA PRESTACIÓN DE LOS SERVICIOS DE SALUD.
- 1.4 QUE SE INTEGRA CON CENTROS DE SALUD, HOSPITALES, UNIDADES ADMINISTRATIVAS Y DE SIETE JURISDICCIONES SANITARIAS, CON ÁMBITO DE CIRCUNSCRIPCIÓN: EN LA CAPITAL DEL ESTADO, EN LOS MUNICIPIOS DE SOLEDAD DE GRACIANO SÁNCHEZ, MATEHUALA, RIOVERDE, CIUDAD VALLES, TAMAZUNCHALE Y TANCANHUITZ DE SANTOS. CADA UNA DE LAS CUALES ESTÁ A CARGO DE UNA JEFATURA JURISDICCIONAL.
- 1.5 QUE EL ARTÍCULO 77 BIS 5 INCISO B) FRACCIÓN IX DE LA LEY GENERAL DE SALUD FACULTA A LOS GOBIERNOS DE LAS ENTIDADES FEDERATIVAS, DENTRO DE SUS RESPECTIVAS CIRCUNSCRIPCIONES TERRITORIALES A PROMOVER LA PARTICIPACIÓN DE LOS MUNICIPIOS EN LOS RÉGIMENES ESTATALES DE PROTECCIÓN SOCIAL EN SALUD Y SUS APORTACIONES ECONÓMICAS MEDIANTE LA SUSCRIPCIÓN DE CONVENIOS, DE CONFORMIDAD CON LA LEGISLACIÓN ESTATAL APLICABLE.
- 1.6 QUE EL ARTÍCULO 17 DEL REGLAMENTO DE LA LEY GENERAL DE SALUD EN MATERIA DE PROTECCIÓN SOCIAL EN SALUD, FACULTA A LOS SERVICIOS ESTATALES DE SALUD A ESTABLECER CONVENIOS DE COLABORACIÓN CON MUNICIPIOS, PARA SU PARTICIPACIÓN EN EL SISTEMA DE PROTECCIÓN SOCIAL EN SALUD.
- LOS CONVENIOS, SIN PERJUICIO DE LA NORMATIVIDAD ESTATAL APLICABLE, DETERMINARÁN COMO MÍNIMO LAS ÁREAS DE COLABORACIÓN, LAS APORTACIONES ECONÓMICAS ESTATALES Y MUNICIPALES, Y LOS MECANISMOS DE PARTICIPACIÓN DE LAS AUTORIDADES MUNICIPALES EN EL RÉGIMEN ESTATAL.
- 1.7 QUE LA LEY DE SALUD DEL ESTADO DE SAN LUIS POTOSÍ, A TRAVÉS DEL ARTÍCULO 155 EN SU FRACCIÓN IX, FACULTA AL EJECUTIVO DEL ESTADO POR CONDUCTO DE LOS SERVICIOS DE SALUD, EN LA MATERIA DE PROTECCIÓN SOCIAL EN SALUD, A PROMOVER LA PARTICIPACIÓN DE LOS MUNICIPIOS EN EL RÉGIMEN ESTATAL DE PROTECCIÓN SOCIAL EN SALUD Y SUS APORTACIONES



PRESIDENCIA
DEL H. AYUNTAMIENTO
VILLA DE GPE., S.L.P.

El que suscribe El **C. JORGE ANTONIO BELMARES HERNÁNDEZ**, Secretario General del H. Ayuntamiento Constitucional del Municipio de Villa de Guadalupe, S.L.P.; de Actas y Acuerdos del H. Cabildo Municipal, en uso de la facultad que me confiere lo dispuesto en el artículo 78 fracción VII y demás relativos a la ley Orgánica del Municipio Libre del Estado de San Luis Potosí, -----

-----**CERTIFICA Y HACE CONSTAR**-----

Que el presente documento es copia fiel del documento original y consta de **10** hoja simples de frente tamaño **CARTA** y concuerdan fiel y exactamente en todas las partes en el documento original por lo que doy fe, de lo cual firmo y sello la presente CERTIFICACIÓN al veintisiete de enero del dos mil diecisiete.

ATENTAMENTE:
"UNIDOS SI PODEMOS"



SECRETARÍA
DEL H. AYUNTAMIENTO
VILLA DE GPE., S.L.P.
ADMINISTRACIÓN 2015-2018

C. JORGE ANTONIO BELMARES HERNÁNDEZ
SECRETARIO GENERAL DEL H. AYUNTAMIENTO.

CONVENIO DE COLABORACIÓN SISTEMA DE PROTECCIÓN SOCIAL EN SALUD
SSSLP-AYUNTAMIENTO DE VILLA DE GUADALUPE 2016

II.8 SEÑALA COMO DOMICILIO LEGAL PARA EFECTOS DEL PRESENTE CONVENIO, EL UBICADO EN PALACIO MUNICIPAL, ALDAMA N° 31 DEL MUNICIPIO DE VILLA DE GUADALUPE.

III. DE MANERA CONJUNTA DECLARAN "LAS PARTES":

ÚNICO. QUE PREVIAMENTE A LA SUSCRIPCIÓN DE ESTE CONVENIO, HAN REVISADO Y OBTENIDO TODAS Y CADA UNA DE LAS AUTORIZACIONES NECESARIAS PARA SU CELEBRACIÓN Y QUE SUS REPRESENTANTES CUENTAN CON FACULTADES DE CARÁCTER LEGAL Y ADMINISTRATIVO, ASÍ COMO CON LA CAPACIDAD LEGAL SUFICIENTES PARA TALES EFECTOS, LAS CUALES NO LES HAN SIDO LIMITADAS, MODIFICADAS, RESTRINGIDAS O REVOCADAS EN FORMA ALGUNA A LA FECHA DE CELEBRACIÓN DEL PRESENTE INSTRUMENTO. ASIMISMO, LOS COMPARECIENTES RECONOCEN MUTUAMENTE LA PERSONALIDAD JURÍDICA DE SUS REPRESENTADOS Y ADMITEN COMO SUYAS, EN LO QUE LES CORRESPONDAN, TODAS Y CADA UNA DE LAS DECLARACIONES ANTERIORES; EN CONSECUENCIA, ESTÁN DE ACUERDO EN OBLIGARSE DE CONFORMIDAD CON LO QUE SE ESTIPULA EN LAS SIGUIENTES:

CLÁUSULAS

PRIMERA.- OBJETO.-

EL PRESENTE CONVENIO TIENE POR OBJETO ESTABLECER LAS BASES DE COLABORACIÓN Y COORDINACIÓN ENTRE "LAS PARTES", BAJO LAS CUALES "EL AYUNTAMIENTO" SE OBLIGA A TRANSFERIR A "SSSLP" RECURSOS DEL FONDO DE APORTACIONES PARA LA INFRAESTRUCTURA SOCIAL MUNICIPAL Y/O DEL FONDO DE APORTACIONES PARA EL FORTALECIMIENTO DE LOS MUNICIPIOS, PARA LOS FINES QUE EN BENEFICIO DE LOS HABITANTES DEL MUNICIPIO SE MENCIONAN EN LA CLÁUSULA SIGUIENTE, CONSOLIDANDO EL RÉGIMEN ESTATAL DE PROTECCIÓN SOCIAL EN SALUD.

SEGUNDA.- DESTINO Y APLICACIÓN DE LAS APORTACIONES ECONÓMICAS.

"SSSLP" SE COMPROMETE A APLICAR LA TOTALIDAD DE LOS RECURSOS QUE APORTE "EL AYUNTAMIENTO" EN BENEFICIO DE LA POBLACIÓN DEL MISMO MUNICIPIO, Estrictamente EN LAS OBRAS Y ACCIONES QUE SE PRECISAN EN EL ANEXO I DE ESTE CONVENIO PARA CADA EJERCICIO FISCAL; ANEXO QUE SE ENTENDERÁ QUE FORMA PARTE DE ESTE INSTRUMENTO, UNA VEZ RUBRICADO POR LAS PARTES.

TERCERA.- MECANISMOS Y LINEAMIENTOS.

"LAS PARTES", ESTÁN DE ACUERDO EN FORMULAR Y RUBRICAR EL ANEXO I DURANTE LA VIGENCIA DEL PRESENTE CONVENIO, DENTRO DE LOS NOVENTA DÍAS SIGUIENTES A LA PUBLICACIÓN EN EL PERIÓDICO OFICIAL DEL ESTADO, DEL ACUERDO ADMINISTRATIVO POR EL QUE SE DA A CONOCER LA DISTRIBUCIÓN DE LOS RECURSOS DEL FONDO DE APORTACIONES PARA LA INFRAESTRUCTURA SOCIAL MUNICIPAL Y EL FONDO DE APORTACIONES PARA EL FORTALECIMIENTO DE LOS MUNICIPIOS DEL ESTADO DE SAN LUIS POTOSÍ. ASÍ COMO LA PUBLICACIÓN DE LA APERTURA PROGRAMÁTICA QUE NORMA EL EJERCICIO DE LOS RECURSOS DEL RAMO 33.

CUARTA.- COMPROMISOS DE "EL AYUNTAMIENTO"

A EFECTO DE CUMPLIR CON EL PRESENTE CONVENIO, "EL AYUNTAMIENTO" ADQUIERE LOS SIGUIENTES COMPROMISOS:

- IV.1. TRANSFERIR A "SSSLP" LAS CANTIDADES Y EN LAS FECHAS QUE PARA TAL EFECTO SE PRECISEN EN EL ANEXO I QUE AL EJERCICIO FISCAL CORRESPONDA.
- IV.2. LA TRANSFERENCIA A QUE SE REFIERE EL PÁRRAFO ANTERIOR SE REALIZARÁ A TRAVÉS DE LA SECRETARÍA DE FINANZAS, QUIEN RETENDRÁ EL RECURSO CORRESPONDIENTE AL MUNICIPIO Y LO DEPOSITARÁ A LA CUENTA BANCARIA 0423372739 CLABE INTERBANCARIA 072 700 00423372739 0 INSTITUCIÓN DE CRÉDITO BANORTE, A NOMBRE DE SERVICIOS DE SALUD DE SAN LUIS POTOSÍ "APORTACIÓN SOLIDARIA MUNICIPAL 2016".



PRESIDENCIA
DEL H. AYUNTAMIENTO
VILLA DE GPE., S.L.P.

El que suscribe El C. **JORGE ANTONIO BELMARES HERNÁNDEZ**, Secretario General del H. Ayuntamiento Constitucional del Municipio de Villa de Guadalupe, S.L.P.; de Actas y Acuerdos del H. Cabildo Municipal, en uso de la facultad que me confiere lo dispuesto en el artículo 78 fracción VII y demás relativos a la ley Orgánica del Municipio Libre del Estado de San Luis Potosí, -----

-----**CERTIFICA Y HACE CONSTAR**-----

Que el presente documento es copia fiel del documento original y consta de **10 hoja** simples de frente tamaño **CARTA** y concuerdan fiel y exactamente en todas las partes en el documento original por lo que doy fe, de lo cual firmo y sello la presente **CERTIFICACIÓN** al veintisiete de enero del dos mil diecisiete.

ATENTAMENTE:
"UNIDOS SI PODEMOS"



SECRETARÍA
DEL H. AYUNTAMIENTO
VILLA DE GPE., S.L.P.
ADMINISTRACIÓN 2015-2018

C. JORGE ANTONIO BELMARES HERNÁNDEZ
SECRETARIO GENERAL DEL H. AYUNTAMIENTO.

**CONVENIO DE COLABORACIÓN SISTEMA DE PROTECCIÓN SOCIAL EN SALUD
SSSLP-AYUNTAMIENTO DE VILLA DE GUADALUPE 2016**

ECONÓMICAS, MEDIANTE LA SUSCRIPCIÓN DE CONVENIOS, DE CONFORMIDAD CON LA LEGISLACIÓN ESTATAL APLICABLE.

- I.8 PARA LOS EFECTOS LEGALES DEL PRESENTE CONVENIO, SEÑALA COMO DOMICILIO CONVENCIONAL EL UBICADO EN EL EDIFICIO MARCADO CON EL NUMERO 5850 DE LA CALLE PROLONGACIÓN CALZADA DE GUADALUPE, COLONIA LOMAS DE LA VIRGEN EN LA CIUDAD DE SAN LUIS POTOSÍ, S.L.P.
- II.- DECLARA "EL AYUNTAMIENTO":
- II.1 QUE EL MUNICIPIO DE VILLA DE GUADALUPE ES UNA ENTIDAD DE CARÁCTER PÚBLICO, DOTADA DE PERSONALIDAD JURÍDICA Y CON PATRIMONIO PROPIO, AUTÓNOMA EN SU RÉGIMEN INTERIOR Y CON LIBERTAD PARA ADMINISTRAR SU HACIENDA CONFORME A LOS ARTICULOS 115 DE LA CONSTITUCIÓN POLÍTICA DE LOS ESTADOS UNIDOS MEXICANOS, 114 DE LA CONSTITUCIÓN POLÍTICA DEL ESTADO LIBRE Y SOBERANO DE SAN LUIS POTOSÍ Y 3º DE LA LEY ORGÁNICA DEL MUNICIPIO LIBRE DEL ESTADO DE SAN LUIS POTOSÍ.
- II.2 QUE DENTRO DE SUS FACULTADES TIENE LA DE CELEBRAR CONTRATOS Y CONVENIOS PARA EL DESEMPEÑO DE LOS NEGOCIOS ADMINISTRATIVOS Y LA EFICAZ PRESTACIÓN DE LAS FUNCIONES Y LOS SERVICIOS PÚBLICOS MUNICIPALES EN EL ESTADO O CON LOS PARTICULARES SOBRE PROGRAMAS DE BENEFICIO A LA POBLACIÓN CONFORME A LO DISPUESTO POR EL ARTICULO 70 FRACCIÓN XXIX, 75 FRACCIÓN VIII Y 78 FRACCIÓN VIII DE LA LEY ORGÁNICA DEL MUNICIPIO LIBRE.
- II.3 QUE SUS REPRESENTANTES FUERON DESIGNADOS PRESIDENTE MUNICIPAL Y SÍNDICO POR ELECCIÓN POPULAR SEGÚN DECLARATORIA DE VALIDEZ DE LAS ELECCIONES, PUBLICADO EN EL PERIÓDICO OFICIAL DEL ESTADO DE SAN LUIS POTOSÍ EL TREINTA DE SEPTIEMBRE DE DOS MIL QUINCE, Y EL SECRETARIO POR NOMBRAMIENTO DEL H. CABILDO DE FECHA PRIMERO DE OCTUBRE DE DOS MIL QUINCE.
- II.4 QUE ES RECEPTOR DE RECURSOS PRESUPUESTALES DEL RAMO 33, ENGLOBADOS EN EL FONDO PARA LA INFRAESTRUCTURA SOCIAL MUNICIPAL Y EN EL FONDO PARA EL FORTALECIMIENTO DE LOS MUNICIPIOS, CUYA ADMINISTRACIÓN, EJERCICIO Y COMPROBACIÓN SE REALIZA EN TÉRMINOS DE LOS DISPUESTO POR LOS ARTÍCULOS 2º FRACCIÓN II, 3º, 5º, 6º FRACCIONES VII Y VIII, 7º TERCER PÁRRAFO, 45, 47 Y 50 DE LA LEY PARA LAS ADMINISTRACIONES DE LAS APORTACIONES TRANSFERIDAS AL ESTADO Y MUNICIPIOS DE SAN LUIS POTOSÍ.
- II.5 QUE EN EL INSTRUMENTO DENOMINADO "APERTURA PROGRAMÁTICA PARA LA INFRAESTRUCTURA SOCIAL MUNICIPAL Y PARA EL FORTALECIMIENTO DE LOS MUNICIPIOS" QUE DE CONFORMIDAD CON EL ARTÍCULO 35, FRACCIONES VII Y VIII DE LA LEY ORGÁNICA DE LA ADMINISTRACIÓN PÚBLICA DEL ESTADO Y EL ARTÍCULO 19 FRACCIÓN XXII, XXII Y XXV DE LA LEY DE TRANSPARENCIA Y ACCESO A LA INFORMACIÓN PÚBLICA DEL ESTADO DE SAN LUIS POTOSÍ, FUE EXPEDIDO Y PUBLICADO EN EL PERIÓDICO OFICIAL DEL ESTADO DE FECHA 31 DE MARZO DE 2016, POR EL EJECUTIVO DEL ESTADO, A TRAVÉS DE LA SECRETARÍA DE DESARROLLO SOCIAL Y REGIONAL, EN EL CUAL SE PRECISAN LAS OBRAS, ACCIONES SOCIALES E INVERSIONES QUE PARA EL BENEFICIO DIRECTO DE LA POBLACIÓN SE EJECUTAN CON LOS RECURSOS DE LOS FONDOS PARA LA INFRAESTRUCTURA SOCIAL MUNICIPAL Y PARA EL FORTALECIMIENTO DE LOS MUNICIPIOS.
- II.6 QUE PARA LA MÁS PLENA EJECUCIÓN DE LAS OBRAS, ACCIONES E INVERSIONES A EJECUTAR POR EL MUNICIPIO EN MATERIA DE SALUD, "EL AYUNTAMIENTO" HA DECIDIDO TRANSFERIR A "SSSLP" RECURSOS PROVENIENTES DE LOS FONDOS DE APORTACIONES ANTES ENUNCIADOS EN FORMA DIRECTA O A TRAVÉS DE LA SECRETARÍA DE FINANZAS, SEGÚN PROCEDA.
- II.7 QUE PARA LA TRANSFERENCIA DE LOS RECURSOS FINANCIEROS QUE SE REALIZARÁN A "SSSLP", CUENTA CON LA AUTORIZACIÓN DEL CONSEJO DE DESARROLLO SOCIAL MUNICIPAL Y DEL H. CABILDO, TAL COMO CONSTA EN LAS COPIAS CERTIFICADAS DE LAS ACTAS DE SESIÓN DEL CONSEJO Y DE CABILDO ANEXOS A ESTE CONVENIO.

1462



PRESIDENCIA
DEL H. AYUNTAMIENTO
VILLA DE GPE., S.L.P.

El que suscribe El **C. JORGE ANTONIO BELMARES HERNÁNDEZ**, Secretario General del H. Ayuntamiento Constitucional del Municipio de Villa de Guadalupe, S.L.P.; de Actas y Acuerdos del H. Cabildo Municipal, en uso de la facultad que me confiere lo dispuesto en el artículo 78 fracción VII y demás relativos a la ley Orgánica del Municipio Libre del Estado de San Luis Potosí, -----

-----**CERTIFICA Y HACE CONSTAR**-----

Que el presente documento es copia fiel del documento original y consta de **10 hoja** simples de frente tamaño **CARTA** y concuerdan fiel y exactamente en todas las partes en el documento original por lo que doy fe, de lo cual firmo y sello la presente **CERTIFICACIÓN** al veintisiete de enero del dos mil diecisiete.

ATENTAMENTE:
"UNIDOS SI PODEMOS"

C. JORGE ANTONIO BELMARES HERNÁNDEZ
SECRETARIO GENERAL DEL H. AYUNTAMIENTO.



SECRETARÍA
DEL H. AYUNTAMIENTO
VILLA DE GPE., S.L.P.
ADMINISTRACIÓN 2016-2018

**CONVENIO DE COLABORACIÓN SISTEMA DE PROTECCIÓN SOCIAL EN SALUD
SSSLP-AYUNTAMIENTO DE VILLA DE GUADALUPE 2016**

- IV.3. EN FORMA PREVIA Y CON UNA ANTICIPACIÓN DE QUINCE DÍAS HÁBILES A LA FECHA QUE CORRESPONDA CONFORME AL ANEXO I DEL EJERCICIO FISCAL DE QUE SE TRATE, "EL AYUNTAMIENTO" ENVIARÁ UN OFICIO A LA SECRETARÍA DE FINANZAS EN EL QUE LE SOLICITARÁ LA TRANSFERENCIA A "SSSLP" DEL MONTO DE LOS RECURSOS DEL FONDO RESPECTIVO, ACOMPAÑANDO LA SIGUIENTE DOCUMENTACIÓN:
- COPIA CERTIFICADA DE ACTA DE CABILDO, QUE AUTORICE LA RETENCIÓN DEL RECURSO.
 - COPIA CERTIFICADA DE ACTA DEL CONSEJO DE DESARROLLO MUNICIPAL QUE HAGA CONSTAR LA AUTORIZACIÓN DE LOS INTEGRANTES PARA LA APORTACIÓN.
 - UN EJEMPLAR DE ESTE CONVENIO Y SUS ANEXOS.
- IV.4. REFRENDA A "SSSLP" LOS REMANENTES DE LAS APORTACIONES DEL EJERCICIO ANTERIOR PARA APLICARLOS EN LAS ACCIONES COMPROMETIDAS ORIGINALMENTE O PARA LAS ACCIONES QUE "SSSLP" CONSIDERE PRIORITARIAS CONFORME A LAS NECESIDADES EN MATERIA DE SALUD DE LA POBLACIÓN DEL MUNICIPIO.
- IV.5. AUTORIZA A "SSSLP" A EJERCER LOS REMANENTES DE LAS APORTACIONES DEL PRESENTE CONVENIO PARA QUE SEAN APLICADOS EN EL SIGUIENTE EJERCICIO A FIN DE CUMPLIR LAS ACCIONES COMPROMETIDAS O APLICARLOS A AQUELLAS NECESIDADES EN SALUD DEL MUNICIPIO QUE "SSSLP" CONSIDERE PRIORITARIAS.

QUINTA.- REFRENDO.

"EL AYUNTAMIENTO" Y "SSSLP", ACUERDAN QUE A TRAVÉS DE LOS REPRESENTANTES QUE AL EFECTO DESIGNEN, DURANTE LOS PRIMEROS TREINTA DÍAS DEL MES DE ENERO DE CADA AÑO, REALIZARÁN LAS SIGUIENTES ACTIVIDADES:

- V.1. REVISAR ESTE CONVENIO, A EFECTO DE ESTABLECER LOS RUBROS Y CANTIDADES QUE APLICARÁN PARA EL EJERCICIO FISCAL EN CURSO.
- V.2. RESPECTO A ESTE INSTRUMENTO LEGAL, ELABORAR Y RUBRICAR EL ANEXO I QUE CORRESPONDA; DENTRO DE LOS TREINTA DÍAS POSTERIORES A LA PUBLICACIÓN DEL INSTRUMENTO DENOMINADO "APERTURA PROGRAMÁTICA PARA LA INFRAESTRUCTURA SOCIAL MUNICIPAL Y PARA EL FORTALECIMIENTO DE LOS MUNICIPIOS" EXPEDIDO Y PUBLICADO EN EL PERIÓDICO OFICIAL POR EL EJECUTIVO DEL ESTADO, A TRAVÉS DE LA SECRETARÍA DE DESARROLLO SOCIAL Y REGIONAL.
- V.3. DAR SEGUIMIENTO A LOS COMPROMISOS CONTRAÍDOS EN ESTE CONVENIO, CUIDANDO LA PUNTAL Y CORRECTA APLICACIÓN DE LOS RECURSOS EN LAS CONDICIONES PACTADAS EN ESTE INSTRUMENTO JURÍDICO.

SEXTA.- MODIFICACIONES AL CONVENIO.

LAS PARTES ACUERDAN QUE EL PRESENTE CONVENIO, SOLO PODRÁ MODIFICARSE POR ESCRITO Y PREVIO ACUERDO DE LAS PARTES, MEDIANTE LA SUSCRIPCIÓN DE CONVENIOS MODIFICATORIOS, Y/O ADENDUM, LO QUE EN TODO CASO DEBERÁ SER CON APEGO A LAS DISPOSICIONES LEGALES APLICABLES.

SÉPTIMA.- CAUSAS DE TERMINACIÓN.

ESTE INSTRUMENTO LEGAL PODRÁ DARSE POR TERMINADO AL DARSE ALGUNA DE LAS SIGUIENTES CAUSALES:

- VII.1. ACUERDO DE LAS PARTES.



PRESIDENCIA
DEL H. AYUNTAMIENTO
VILLA DE GPE., S.L.P.

El que suscribe El C. **JORGE ANTONIO BELMARES HERNÁNDEZ**, Secretario General del H. Ayuntamiento Constitucional del Municipio de Villa de Guadalupe, S.L.P.; de Actas y Acuerdos del H. Cabildo Municipal, en uso de la facultad que me confiere lo dispuesto en el artículo 78 fracción VII y demás relativos a la ley Orgánica del Municipio Libre del Estado de San Luis Potosí, -----

-----**CERTIFICA Y HACE CONSTAR**-----

Que el presente documento es copia fiel del documento original y consta de **10 hoja** simples de frente tamaño **CARTA** y concuerdan fiel y exactamente en todas las partes en el documento original por lo que doy fe, de lo cual firmo y sello la presente **CERTIFICACIÓN** al veintisiete de enero del dos mil diecisiete.

ATENTAMENTE:
"UNIDOS SI PODEMOS"



SECRETARÍA
DEL H. AYUNTAMIENTO
VILLA DE GPE., S.L.P.
ADMINISTRACIÓN 2015-2018

C. JORGE ANTONIO BELMARES HERNÁNDEZ
SECRETARIO GENERAL DEL H. AYUNTAMIENTO.

**CONVENIO DE COLABORACIÓN SISTEMA DE PROTECCIÓN SOCIAL EN SALUD
SSSLP-AYUNTAMIENTO DE VILLA DE GUADALUPE 2016**

- VII.2. ASÍ CONVENIR A "SSSLP".
- VII.3. CASO FORTUITO Y/O FUERZA MAYOR.
- VII.4. TÉRMINO DE LA ADMINISTRACIÓN MUNICIPAL.

OCTAVA.- CAUSAS DE RESCISIÓN.

"SSSLP" PUEDE RESCINDIR EL PRESENTE CONVENIO, AL INCUMPLIR "EL AYUNTAMIENTO" LAS OBLIGACIONES QUE HA CONTRAÍDO EN EL PRESENTE INSTRUMENTO JURÍDICO, SIN RESPONSABILIDAD ALGUNA PARA "SSSLP", DEBIENDO COMUNICARLO POR ESCRITO A LA OTRA PARTE CON TREINTA DÍAS HÁBILES DE ANTICIPACIÓN A LA FECHA PROPUESTA PARA LA TERMINACIÓN. EN ESTE CASO LAS PARTES SE OBLIGAN A TOMAR LAS MEDIDAS QUE ESTIMEN PERTINENTES PARA EVITAR PERJUICIOS TANTO A ELLAS COMO A TERCEROS, EN EL ENTENDIDO QUE DEBERÁN CONTINUAR HASTA SU CONCLUSIÓN LAS ACCIONES YA INICIADAS.

NOVENA.- VIGENCIA.

LA VIGENCIA DE ESTE CONVENIO INICIA EL DÍA 01 DEL MES DE JULIO DEL AÑO DOS MIL DIECISÉIS Y CONCLUYE EL DÍA TREINTA Y UNO DE DICIEMBRE DEL AÑO DOS MIL DIECISÉIS.

DÉCIMA- RELACIÓN LABORAL.

LAS PARTES CONVIENEN EN QUE, CADA UNA DE ELLAS, SERÁ RESPONSABLE, DEL PERSONAL QUE PARTICIPE EN LA EJECUCIÓN DE ESTE CONVENIO, POR LO QUE CADA UNA DE ELLAS SE RESPONSABILIZA DE LAS OBLIGACIONES DE CARÁCTER LABORAL, CIVIL, FISCAL DE SEGURIDAD SOCIAL Y DE CUALQUIER OTRA ÍNDOLE, QUE EN SU CASO, PUDIERA LLEGAR A GENERARSE EN ESE SENTIDO; "SSSLP" Y "EL AYUNTAMIENTO" NO PODRÁN SER CONSIDERADOS RECÍPROCAMENTE COMO PATRONES SUSTITUTOS O SOLIDARIOS.

DÉCIMA PRIMERA.- ACCESO A LA INFORMACIÓN

LA INFORMACIÓN QUE SE PRESENTE, OBTENGA O PRODUZCA EN VIRTUD DEL CUMPLIMIENTO DEL PRESENTE INSTRUMENTO, SERÁ CLASIFICADA ATENDIENDO A LOS PRINCIPIOS DE CONFIDENCIALIDAD, RESERVA Y PROTECCIÓN DE DATOS PERSONALES QUE DERIVAN DE LA LEY DE TRANSPARENCIA Y ACCESO A LA INFORMACIÓN PÚBLICA DEL ESTADO DE SAN LUIS POTOSÍ, POR LO QUE "LAS PARTES" SE OBLIGAN A UTILIZARLA O APROVECHARLA ÚNICAMENTE PARA EL CUMPLIMIENTO DEL PRESENTE INSTRUMENTO.

EN CONSECUENCIA, CON FUNDAMENTO EN LO ESTABLECIDO POR EL ARTÍCULO 52 DE LA LEY DE TRANSPARENCIA Y ACCESO A LA INFORMACIÓN PÚBLICA DEL ESTADO DE SAN LUIS POTOSÍ, "LAS PARTES" SE OBLIGAN A NO COMERCIALIZAR, PROPORCIONAR, DIFUNDIR O DISTRIBUIR LOS DATOS PERSONALES EN SU POSESIÓN, O ADMINISTRADOS Y SISTEMATIZADOS EN EL EJERCICIO DE SUS ACTIVIDADES, SALVO QUE EXISTA CONSENTIMIENTO EXPRESO Y POR ESCRITO, DE LAS PERSONAS A QUE SE REFIERE LA INFORMACIÓN. ASÍ MISMO, LAS PERSONAS TENDRÁN DERECHO A SABER LA FECHA, LA ENTIDAD PÚBLICA RECEPTORA, Y EL MOTIVO POR EL CUAL SE ENVIARON SUS DATOS PERSONALES A OTRA ENTIDAD PÚBLICA, DISTINTA A LA POSEEDORA ORIGINAL.

DÉCIMA SEGUNDA.- JURISDICCIÓN.

LAS PARTES CONVIENEN EN RESOLVER EN AMIGABLE COMPOSICIÓN, LAS CONTROVERSIAS QUE PUDIERAN SUSCITARSE CON MOTIVO DE LA INTERPRETACIÓN O INCUMPLIMIENTO DE ESTE CONVENIO, Y EN CASO DE PERSISTIR, ESTAS SE SOMETEN EXPRESAMENTE A LA JURISDICCIÓN DE LOS TRIBUNALES DEL FUERO COMÚN DE LA CIUDAD DE SAN LUIS POTOSÍ, RENUNCIANDO AL FUERO QUE POR RAZÓN DE SU DOMICILIO PRESENTE O FUTURO PUDIERA CORRESPONDERLES.

DÉCIMA TERCERA.- ANEXOS.



PRESIDENCIA
DEL H. AYUNTAMIENTO
VILLA DE GPE., S.L.P.

El que suscribe El **C. JORGE ANTONIO BELMARES HERNÁNDEZ**, Secretario General del H. Ayuntamiento Constitucional del Municipio de Villa de Guadalupe, S.L.P.; de Actas y Acuerdos del H. Cabildo Municipal, en uso de la facultad que me confiere lo dispuesto en el artículo 78 fracción VII y demás relativos a la ley Orgánica del Municipio Libre del Estado de San Luis Potosí, -----

-----**CERTIFICA Y HACE CONSTAR**-----

Que el presente documento es copia fiel del documento original y consta de **10 hoja** simples de frente tamaño **CARTA** y concuerdan fiel y exactamente en todas las partes en el documento original por lo que doy fe, de lo cual firmo y sello la presente **CERTIFICACIÓN** al veintisiete de enero del dos mil diecisiete.

ATENTAMENTE:
"UNIDOS SI PODEMOS"



SECRETARÍA
DEL H. AYUNTAMIENTO
VILLA DE GPE., S.L.P.
ADMINISTRACIÓN 2015-2018

C. JORGE ANTONIO BELMARES HERNÁNDEZ
SECRETARIO GENERAL DEL H. AYUNTAMIENTO.

**CONVENIO DE COLABORACIÓN SISTEMA DE PROTECCIÓN SOCIAL EN SALUD
SSSLP-AYUNTAMIENTO DE VILLA DE GUADALUPE 2016**

LOS DOCUMENTOS ADJUNTOS AL PRESENTE, FORMAN PARTE INTEGRANTE DEL MISMO, SIENDO ESTOS LOS SIGUIENTES:

- ANEXO I: DETERMINACIÓN DE LAS OBRAS Y ACCIONES A EJECUTAR Y LOS RECURSOS APLICABLES A CADA CASO.
- ANEXO II: COPIA CERTIFICADA DEL ACTA DE ASAMBLEA DEL CONSEJO DE DESARROLLO SOCIAL MUNICIPAL.
- ANEXO III: COPIA CERTIFICADA DEL ACTA DE CABILDO.

LEÍDO QUE FUE EL PRESENTE CONVENIO Y ENTERADAS LAS PARTES DE SU FUERZA, VALOR Y CONSECUENCIAS LEGALES, LO RATIFICAN Y LO FIRMAN EN TRES TANTOS, EN LA CIUDAD DE SAN LUIS POTOSÍ, CAPITAL DEL MISMO NOMBRE EL TRECE DE JUNIO DEL AÑO DOS MIL DIECISÉIS.

**POR "SSSLP"
LA DIRECTORA GENERAL**

DRA. MÓNICA LILIANA RANGEL MARTÍNEZ

**POR "EL AYUNTAMIENTO"
EL PRESIDENTE MUNICIPAL**

C. RAUL CASTILLO MENDOZA



**PRESIDENCIA
DEL H. AYUNTAMIENTO
VILLA DE GPE., S.L.P.**

**EL DIRECTOR DE PLANEACIÓN, EVALUACIÓN Y
PROYECTOS ESPECIALES**

DR. MARCO AURELIO GAMBA AGUILERA

SECRETARIO GENERAL DEL AYUNTAMIENTO

C. JORGE ANTONIO BELMARES HERNANDEZ



**SECRETARÍA
DEL H. AYUNTAMIENTO
VILLA DE GPE., S.L.P.
ADMINISTRACIÓN 2015-2018**

SÍNDICO MUNICIPAL

C. MAYRA LÓPEZ MENDEZ

**SINDICATO
DEL H. AYUNTAMIENTO
VILLA DE GPE., S.L.P.
ADMINISTRACIÓN**

HOJA 7 DE 7 DEL CONVENIO DE COLABORACIÓN SISTEMA DE PROTECCIÓN SOCIAL EN SALUD, SSSLP- AYUNTAMIENTO DE VILLA DE GUADALUPE, S.L.P 2016., DE FECHA TRECE DE JUNIO DE DOS MIL DIECISÉIS.

1465



PRESIDENCIA
DEL H. AYUNTAMIENTO
VILLA DE GPE., S.L.P.

El que suscribe El **C. JORGE ANTONIO BELMARES HERNÁNDEZ**, Secretario General del H. Ayuntamiento Constitucional del Municipio de Villa de Guadalupe, S.L.P.; de Actas y Acuerdos del H. Cabildo Municipal, en uso de la facultad que me confiere lo dispuesto en el artículo 78 fracción VII y demás relativos a la ley Orgánica del Municipio Libre del Estado de San Luis Potosí, -----

-----**CERTIFICA Y HACE CONSTAR**-----

Que el presente documento es copia fiel del documento original y consta de **10 hoja** simples de frente tamaño **CARTA** y concuerdan fiel y exactamente en todas las partes en el documento original por lo que doy fe, de lo cual firmo y sello la presente **CERTIFICACIÓN** al veintisiete de enero del dos mil diecisiete.

ATENTAMENTE:
"UNIDOS SI PODEMOS"

C. JORGE ANTONIO BELMARES HERNÁNDEZ
SECRETARIO GENERAL DEL H. AYUNTAMIENTO.



SECRETARÍA
DEL H. AYUNTAMIENTO
VILLA DE GPE., S.L.P.
ADMINISTRACIÓN 2016-2018

ANEXO I

INVERSIÓN MUNICIPAL AL SISTEMA DE PROTECCIÓN SOCIAL EN SALUD (SPSS)

VILLA DE GUADALUPE S.L.P.

EL H. AYUNTAMIENTO DE VILLA DE GUADALUPE S.L.P. SE COMPROMETE A APORTAR LA CANTIDAD DE \$ 100,000.00 (CIEN MIL PESOS 00/100 M.N) DEL FONDO PARA EL FORTALECIMIENTO DE LOS MUNICIPIOS (FFM) COMO APORTACIÓN SOLIDARIA MUNICIPAL (ASM) AL SISTEMA DE PROTECCIÓN SOCIAL EN SALUD (SEGURO POPULAR).

DICHA APORTACIÓN SE REALIZARÁ EN 02 DOS PARCIALIDADES POR LA CANTIDAD DE \$50,000.00 (CINCUENTA MIL PESOS 00/100 M.N) CADA UNA DE ELLAS, DEL MES DE AGOSTO AL MES DE SEPTIEMBRE DE 2016.

PARA TAL FIN, EL AYUNTAMIENTO ENVIARÁ COPIAS CERTIFICADAS DE LAS ACTAS DE CONSEJO DE DESARROLLO SOCIAL Y DE CABILDO EN LAS CUALES SE SOLICITE Y SE AUTORICE A LA SECRETARÍA DE FINANZAS DE GOBIERNO DEL ESTADO A EFECTUAR LA RETENCIÓN DE LOS RECURSOS CORRESPONDIENTES Y TRANSFERIRLOS A LOS SERVICIOS DE SALUD DE SAN LUIS POTOSÍ.

DE IGUAL FORMA SE COMPROMETE A REALIZAR LAS SIGUIENTES OBRAS O ACCIONES:

ACCIONES A REALIZAR POR SSSLP CON LA APORTACIÓN MUNICIPAL	CANTIDAD	MONTO
ATENCIÓN EN HOSPITALES DE LOS SERVICIOS DE SALUD A PACIENTES DEL SEGURO POPULAR CON PADECIMIENTOS O TRATAMIENTOS QUE NO CUBRA EL CAUSES	POR EVENTO	\$ <u>100,000.00</u>
TOTAL		\$ <u>100,000.00</u>

1466



PRESIDENCIA
DEL H. AYUNTAMIENTO
VILLA DE GPE., S.L.P.

El que suscribe El **C. JORGE ANTONIO BELMARES HERNÁNDEZ**, Secretario General del H. Ayuntamiento Constitucional del Municipio de Villa de Guadalupe, S.L.P.; de Actas y Acuerdos del H. Cabildo Municipal, en uso de la facultad que me confiere lo dispuesto en el artículo 78 fracción VII y demás relativos a la ley Orgánica del Municipio Libre del Estado de San Luis Potosí, -----

-----**CERTIFICA Y HACE CONSTAR**-----

Que el presente documento es copia fiel del documento original y consta de **10 hoja** simples de frente tamaño **CARTA** y concuerdan fiel y exactamente en todas las partes en el documento original por lo que doy fe, de lo cual firmo y sello la presente **CERTIFICACIÓN** al veintisiete de enero del dos mil diecisiete.

ATENTAMENTE:
"UNIDOS SI PODEMOS"



SECRETARÍA
DEL H. AYUNTAMIENTO
VILLA DE GUADALUPE, S.L.P.
ADMINISTRACIÓN 2016-2018

C. JORGE ANTONIO BELMARES HERNÁNDEZ
SECRETARIO GENERAL DEL H. AYUNTAMIENTO.

**POR "SSSLP"
LA DIRECTORA GENERAL**

DRA. MÓNICA LILIANA RANGEL MARTÍNEZ

**EL DIRECTOR DE PLANEACIÓN,
EVALUACIÓN Y PROYECTOS ESPECIALES**

DR. MARCO AURELIO SAMBA AGUILERA

**POR "EL AYUNTAMIENTO"
EL PRESIDENTE MUNICIPAL**

C. RAUL CASTILLO MENDOCINO

SECRETARIO GENERAL DEL AYUNTAMIENTO

JORGE ANTONIO SALAZAR HERNÁNDEZ

SÍNDICO MUNICIPAL



C. MAÍRA D. MÉNDEZ



**RESIDENCIA
H. AYUNTAMIENTO
VILLA DE GPE., S.L.P.**

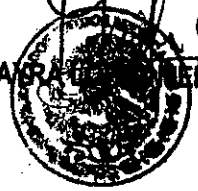

**SECRETARÍA
DEL H. AYUNTAMIENTO
VILLA DE GPE., S.L.P.
ADMINISTRACIÓN 2016-2018**



**SINDICATURA
DEL H. AYUNTAMIENTO
VILLA DE GPE., S.L.P.
ADMINISTRACIÓN 2015-2018**

HOJA 2 DE 2 DEL CONVENIO DE COLABORACIÓN SISTEMA DE PROTECCIÓN SOCIAL EN SALUD, SSSLP- AYUNTAMIENTO DE VILLA DE GUADALUPE, S.L.P. 2016, DE FECHA TRECE DE JUNIO DE DOS MIL DIECISÉIS.

1467



PRESIDENCIA
DEL H. AYUNTAMIENTO
VILLA DE GPE., S.L.P.

El que suscribe El **C. JORGE ANTONIO BELMARES HERNÁNDEZ**, Secretario General del H. Ayuntamiento Constitucional del Municipio de Villa de Guadalupe, S.L.P.; de Actas y Acuerdos del H. Cabildo Municipal, en uso de la facultad que me confiere lo dispuesto en el artículo 78 fracción VII y demás relativos a la ley Orgánica del Municipio Libre del Estado de San Luis Potosí, -----

-----**CERTIFICA Y HACE CONSTAR**-----

Que el presente documento es copia fiel del documento original y consta de **10 hoja** simples de frente tamaño **CARTA** y concuerdan fiel y exactamente en todas las partes en el documento original por lo que doy fe, de lo cual firmo y sello la presente **CERTIFICACIÓN** al veintisiete de enero del dos mil diecisiete.

ATENTAMENTE:
"UNIDOS SI PODEMOS"

C. JORGE ANTONIO BELMARES HERNÁNDEZ
SECRETARIO GENERAL DEL H. AYUNTAMIENTO.



SECRETARÍA
DEL H. AYUNTAMIENTO
VILLA DE GPE., S.L.P.
ADMINISTRACIÓN 2016-2019

Municipio de Villa de Guadalupe, S.L.P.				
Relación de cuentas bancarias productivas específicas Periodo Anual del 2016				
Fondo, Programa o Convenio	Datos de la Cuenta Bancaria		SALDO AL 31 DE DICIEMBRE	AUTORIZADOS PAR FIRMAS
	Institución Bancaria	Número de Cuenta		
RAMO 28 2015	BANORTE	CTA. 0268608031	426.77	RAUL CASTILLO MENDOZA, MARGARITA TOVAR CARDENAS Y JORGE ANTONIO BELMARES HERNANDEZ
RAMO 28	BANORTE	CTA.0409497887	96,535.30	RAUL CASTILLO MENDOZA, MARGARITA TOVAR CARDENAS Y JORGE ANTONIO BELMARES HERNANDEZ
SEDESOL 3X1 2015	BANORTE	CTA. 0415829395	36,806.04	RAUL CASTILLO MENDOZA, MARGARITA TOVAR CARDENAS Y JORGE ANTONIO BELMARES HERNANDEZ
FAM 2015	BANORTE	CTA. 0424626112	3,551.81	RAUL CASTILLO MENDOZA, MARGARITA TOVAR CARDENAS Y JORGE ANTONIO BELMARES HERNANDEZ
INFRA 2014	BANORTE	CTA. 212679052	5,887.63	RAUL CASTILLO MENDOZA, MARGARITA TOVAR CARDENAS Y JORGE ANTONIO BELMARES HERNANDEZ
FORTA 2014	BANORTE	CTA. 0212679061	5,977.23	RAUL CASTILLO MENDOZA, MARGARITA TOVAR CARDENAS Y JORGE ANTONIO BELMARES HERNANDEZ
SEDATU 2014	BANORTE	CTA. 023360697	8,862.22	RAUL CASTILLO MENDOZA, MARGARITA TOVAR CARDENAS Y JORGE ANTONIO BELMARES HERNANDEZ
FISE 2014	BANORTE	CTA 0233681032	14,173.49	RAUL CASTILLO MENDOZA, MARGARITA TOVAR CARDENAS Y JORGE ANTONIO BELMARES HERNANDEZ
SEDESOL 2014	BANORTE	CTA 0233681023	19,218.47	RAUL CASTILLO MENDOZA, MARGARITA TOVAR CARDENAS Y JORGE ANTONIO BELMARES HERNANDEZ
INFRA 2015	BANORTE	Cta 0268593771	25.14	RAUL CASTILLO MENDOZA, MARGARITA TOVAR CARDENAS Y JORGE ANTONIO BELMARES HERNANDEZ
FORTA 2015	BANORTE	Cta 0268594910	463.86	RAUL CASTILLO MENDOZA, MARGARITA TOVAR CARDENAS Y JORGE ANTONIO BELMARES HERNANDEZ
FISE 2015	BANORTE	CTA. 0403658800	17,451.92	RAUL CASTILLO MENDOZA, MARGARITA TOVAR CARDENAS Y JORGE ANTONIO BELMARES HERNANDEZ
INFRAESTRUCTURA 2015	BANORTE	CTA. 0409497159	497,011.70	RAUL CASTILLO MENDOZA, MARGARITA TOVAR CARDENAS Y JORGE ANTONIO BELMARES HERNANDEZ
FORTALECIMIENTO 2015	BANORTE	CTA. 0409497672	122,835.03	RAUL CASTILLO MENDOZA, MARGARITA TOVAR CARDENAS Y JORGE ANTONIO BELMARES HERNANDEZ
INFRAESTRUCTURA 2016	BANORTE	CTA. 0423695483	210,451.79	RAUL CASTILLO MENDOZA, MARGARITA TOVAR CARDENAS Y JORGE ANTONIO BELMARES HERNANDEZ
FORTALECIMIENTO 2016	BANORTE	CTA. 0423696958	32,369.49	RAUL CASTILLO MENDOZA, MARGARITA TOVAR CARDENAS Y JORGE ANTONIO BELMARES HERNANDEZ
FISE 2016	BANORTE	CTA 0474544163	2,823.73	RAUL CASTILLO MENDOZA, MARGARITA TOVAR CARDENAS Y JORGE ANTONIO BELMARES HERNANDEZ

C. RAUL CASTILLO MENDOZA
PRESIDENTE MUNICIPAL

C.P. MARGARITA TOVAR CARDENAS
TESORERO MUNICIPAL

L.C. JULIA ESCALONA GARCIA
CONTRALOR INTERNO

C. MAYRA LOPEZ MENDEZ
SINDICO MUNICIPAL

C. JESUS TRISTAN CHANTACA
REGIDOR DE HACIENDA



PRESIDENCIA
H. AYUNTAMIENTO
VILLA DE GPE., S.L.P.



SINDICATURA
DEL H. AYUNTAMIENTO
VILLA DE GPE., S.L.P.
ADMINISTRACIÓN 2015-2018



CONTRALORIA
DEL H. AYUNTAMIENTO
VILLA DE GPE., S.L.P.
ADMINISTRACIÓN 2015-2018



TESORERIA
DEL H. AYUNTAMIENTO
VILLA DE GPE., S.L.P.
ADMINISTRACIÓN 2015-2018

1469

AUXILIAR POR CUENTAS DE REGISTRO
PERIODO SELECCIONADO DEL 01-ene-2016 AL 31-dic-2016

No.CUENTA/Concepto de la cuenta			SALDO		MOVIMIENTOS		SALDO
Fecha	Cheque	No Póliza / Concepto por Póliza	INICIAL	DEBE	HABER		FINAL
5241-4411 --> AYUDAS SOCIALES A PERSONAS			0.00	815,931.22	0.00		815,931.22
04/01/2016	S/N	P00004 / F-5F318B8977A7, APOYO SOCIAL PARA GASTOS		3,480.00			3,480.00
08/01/2016	0110	E00006 / REPOSICIÓN DE FONDO FIJO DEL DÍA 08 DE E		1,661.00			5,141.00
08/01/2016	0110	E00006 / REPOSICIÓN DE FONDO FIJO DEL DÍA 08 DE E		50.00			5,191.00
08/01/2016	0110	E00006 / REPOSICIÓN DE FONDO FIJO DEL DÍA 08 DE E		300.00			5,491.00
08/01/2016	0110	E00006 / REPOSICIÓN DE FONDO FIJO DEL DÍA 08 DE E		800.00			6,291.00
08/01/2016	0110	E00006 / REPOSICIÓN DE FONDO FIJO DEL DÍA 08 DE E		500.00			6,791.00
13/01/2016	S/N	P00021 / F-045C93279C46, CONSUMO DE COMBUSTIBLE,		3,400.00			10,191.00
13/01/2016	S/N	P00025 / AUTORIZACIÓN DE APOYO PARA LA LIGA DE BE		2,500.00			12,691.00
14/01/2016	S/N	P00031 / APOYO ECONÓMICO PARA GASTOS MEDICOS,COMP		5,000.00			17,691.00
14/01/2016	S/N	P00034 / APOYO ECONÓMICO PARA GASTOS MEDICOS,COMP		5,000.00			22,691.00
20/01/2016	S/N	P00058 / RECIBO F-5246, APOYO SOCIAL, INSCRIPCIÓN		1,000.00			23,691.00
21/01/2016	S/N	P00069 / F-F0DEC564F39B, CONSUMO DE COMBUSTIBLE,		2,600.00			26,291.00
21/01/2016	S/N	P00075 / F-8171335CC13D, CONSUMO DE COMBUSTIBLE,		1,400.00			27,691.00
21/01/2016	S/N	P00082 / F-BE6CB015EE24, CONSUMO DE COMBUSTIBLE,		600.00			28,291.00
21/01/2016	S/N	P00083 / F-BE6CB015EE24, CONSUMO DE COMBUSTIBLE,		1,550.00			29,841.00
21/01/2016	S/N	P00088 / F-205A614DE176, AYUDA SOCIAL, COMPRA DE		2,625.00			32,466.00
26/01/2016	S/N	P00099 / F-B9ECA8A545DB, CONSUMO DE COMBUSTIBLE,		2,600.00			35,066.00
27/01/2016	S/N	P00111 / F-A7B0EB846FC6, CONSUMO DE COMBUSTIBLE,		1,900.00			36,966.00
28/01/2016	S/N	P00118 / R-0976902, GASTOS DE HOSPITAL EN TRAUMAT		3,000.00			39,966.00
29/01/2016	0140	E00020 / REPOSICIÓN DE FONDO FIJO DEL DÍA 29 DE		518.00			40,484.00
29/01/2016	0140	E00020 / REPOSICIÓN DE FONDO FIJO DEL DÍA 29 DE		400.00			40,884.00
29/01/2016	0140	E00020 / REPOSICIÓN DE FONDO FIJO DEL DÍA 29 DE		500.00			41,384.00
29/01/2016	0140	E00020 / REPOSICIÓN DE FONDO FIJO DEL DÍA 29 DE		474.00			41,858.00
29/01/2016	0140	E00020 / REPOSICIÓN DE FONDO FIJO DEL DÍA 29 DE		1,000.00			42,858.00
29/01/2016	0140	E00020 / REPOSICIÓN DE FONDO FIJO DEL DÍA 29 DE		443.00			43,301.00
29/01/2016	0140	E00020 / REPOSICIÓN DE FONDO FIJO DEL DÍA 29 DE		800.00			44,101.00
29/01/2016	0140	E00020 / REPOSICIÓN DE FONDO FIJO DEL DÍA 29 DE		500.00			44,601.00
29/01/2016	S/N	P00136 / F-B129DF5806EB, APOYO PARA GASTOS FUNERA		15,080.00			59,681.00
29/01/2016	S/N	P00138 / F-88E821343C0B, APOYO PARA GASTOS FUNERA		15,080.00			74,761.00
08/02/2016	S/N	P00169 / F-17F89A946692, CONSUMO DE COMBUSTIBLE,		800.00			75,561.00
08/02/2016	S/N	P00175 / F-371561BBDE95, CONSUMO DE COMBUSTIBLE,		4,200.00			79,761.00
08/02/2016	S/N	P00179 / ASISTENCIA SOCIAL PARA ATENCIÓN MÉDICA,		1,000.00			80,761.00
11/02/2016	0159	E00034 / REEMBOLSO POR COMPRA DE CEMENTO; ASISTEN		2,250.00			83,011.00
12/02/2016	0164	E00040 / REPOSICIÓN DE GASTOS DEL FONDO FIJO DEL		700.00			83,711.00
12/02/2016	0164	E00040 / REPOSICIÓN DE GASTOS DEL FONDO FIJO DEL		396.77			84,107.77
12/02/2016	0164	E00040 / REPOSICION DE GASTOS DEL FONDO FIJO DEL		650.00			84,757.77
12/02/2016	0164	E00040 / REPOSICION DE GASTOS DEL FONDO FIJO DEL		500.00			85,257.77
12/02/2016	0164	E00040 / REPOSICION DE GASTOS DEL FONDO FIJO DEL		500.00			85,757.77
12/02/2016	0164	E00040 / REPOSICION DE GASTOS DEL FONDO FIJO DEL		700.00			86,457.77
12/02/2016	0164	E00040 / REPOSICION DE GASTOS DEL FONDO FIJO DEL		650.00			87,107.77
15/02/2016	S/N	P00206 / F-C2CDD444BD12, CONSUMO DE COMBUSTIBLE,		5,750.00			92,857.77
15/02/2016	S/N	P00211 / F-5E75B1D0879F, CONSUMO DE COMBUSTIBLE,		1,400.00			94,257.77
18/02/2016	S/N	P00232 / F-345AA87F4471, CONSUMO DE COMBUSTIBLE,		4,300.00			98,557.77
18/02/2016	S/N	P00237 / ESTA PÓLIZA CANCELA LA PÓLIZA P00232 DEL		-4,300.00			94,257.77
19/02/2016	S/N	P00249 / F-8994119AA93B, CONSUMO DE COMBUSTIBLE,		1,900.00			96,157.77
24/02/2016	S/N	P00269 / F-3C42410C6D5F, CONSUMO DE COMBUSTIBLE,		2,950.00			99,107.77
25/02/2016	0189	E00051 / REPOSICIÓN DE GASTOS DEL FONDO FIJO DEL		300.00			99,407.77
25/02/2016	0189	E00051 / REPOSICIÓN DE GASTOS DEL FONDO FIJO DEL		1,686.12			101,093.89
25/02/2016	0189	E00051 / REPOSICIÓN DE GASTOS DEL FONDO FIJO DEL		653.17			101,747.06
25/02/2016	0189	E00051 / REPOSICIÓN DE GASTOS DEL FONDO FIJO DEL		500.00			102,247.06
25/02/2016	0189	E00051 / REPOSICIÓN DE GASTOS DEL FONDO FIJO DEL		670.00			102,917.06
25/02/2016	0189	E00051 / REPOSICIÓN DE GASTOS DEL FONDO FIJO DEL		50.00			102,967.06
25/02/2016	0189	E00051 / REPOSICIÓN DE GASTOS DEL FONDO FIJO DEL		800.00			103,767.06
25/02/2016	0189	E00051 / REPOSICIÓN DE GASTOS DEL FONDO FIJO DEL		200.00			103,967.06
25/02/2016	0189	E00051 / REPOSICIÓN DE GASTOS DEL FONDO FIJO DEL		500.00			104,467.06
27/02/2016	S/N	P00278 / F-0AEEDE0A3E0F2, APOYO AL DEPORTE; COMPR		2,170.00			106,637.06

1470

MUNICIPIO DE VILLA DE GUADALUPE
ESTADO DE SAN LUIS POTOSI
AUXILIAR POR CUENTAS DE REGISTRO
PERIODO SELECCIONADO DEL 01-ene-2016 AL 31-dic-2016

No.CUENTA/Concepto de la cuenta			SALDO	MOVIMIENTOS	SALDO	
Fecha	Cheque	No Póliza / Concepto por Póliza	INICIAL	DEBE	HABER	FINAL
29/02/2016	S/N	P00293 / F-AE5180E5416E, CONSUMO DE COMBUSTIBLE,		7,000.00		113,637.06
29/02/2016	S/N	P00326 / F-C55EA0, ALIMENTACIÓN A PERSONAS DE ESC		2,851.28		116,488.34
29/02/2016	S/N	P00342 / F-1091A0, APOYO PARA COMPRA DE UNA TABL		1,415.00		117,903.34
02/03/2016	S/N	P00345 / F-0648BA961379,TRASLADO DE PACIENTES A C		10,000.00		127,903.34
03/03/2016	S/N	P00357 / F-902EC0, COMBUSTIBLE APOYO TRASLADO DE		850.00		128,753.34
03/03/2016	S/N	P00358 / F-902EC0, COMBUSTIBLE TRASLADO A JORNADA		500.00		129,253.34
03/03/2016	S/N	P00359 / F-902EC0, COMBUSTIBLE PARA TRASLADO DE A		2,250.00		131,503.34
03/03/2016	S/N	P00366 / F-33e072, RENTA DE SANITARIOS JORNADA ME		21,460.00		152,963.34
04/03/2016	00210	E00058 / REPOSICION DE GASTOS DE FONDO FIJO DEL D		700.00		153,663.34
04/03/2016	00210	E00058 / REPOSICION DE GASTOS DE FONDO FIJO DEL D		584.95		154,248.29
04/03/2016	00210	E00058 / REPOSICION DE GASTOS DE FONDO FIJO DEL D		849.63		155,097.92
04/03/2016	00210	E00058 / REPOSICION DE GASTOS DE FONDO FIJO DEL D		484.96		155,582.88
04/03/2016	00210	E00058 / REPOSICION DE GASTOS DE FONDO FIJO DEL D		90.00		155,672.88
04/03/2016	00210	E00058 / REPOSICION DE GASTOS DE FONDO FIJO DEL D		670.00		156,342.88
04/03/2016	00210	E00058 / REPOSICION DE GASTOS DE FONDO FIJO DEL D		800.00		157,142.88
04/03/2016	00210	E00058 / REPOSICION DE GASTOS DE FONDO FIJO DEL D		403.45		157,546.33
04/03/2016	00210	E00058 / REPOSICION DE GASTOS DE FONDO FIJO DEL D		400.00		157,946.33
04/03/2016	00210	E00058 / REPOSICION DE GASTOS DE FONDO FIJO DEL D		400.00		158,346.33
04/03/2016	00210	E00058 / REPOSICION DE GASTOS DE FONDO FIJO DEL D		900.00		159,246.33
04/03/2016	00210	E00058 / REPOSICION DE GASTOS DE FONDO FIJO DEL D		300.00		159,546.33
04/03/2016	00210	E00058 / REPOSICION DE GASTOS DE FONDO FIJO DEL D		235.00		159,781.33
04/03/2016	00210	E00058 / REPOSICION DE GASTOS DE FONDO FIJO DEL D		500.00		160,281.33
04/03/2016	S/N	P00369 / F-32A,28A,3F2,A62, APOYO COMPRA DE BOLET		1,848.80		162,130.13
04/03/2016	S/N	P00372 / AUTORIZACION DE APOYO ECONOMICO, PARA TR		1,500.00		163,630.13
07/03/2016	S/N	P00378 / F-ACC48A, CONSUMO DE COMBUSTIBLE, ASISTE		2,800.00		166,430.13
07/03/2016	S/N	P00385 / F-6A21B9DCB363, CONSUMO DE COMBUSTIBLE,		3,700.00		170,130.13
07/03/2016	S/N	P00386 / F-6A21B9DCB363, CONSUMO DE COMBUSTIBLE,		1,250.00		171,380.13
07/03/2016	S/N	P00394 / APOYO AL DEPORTE; APOYO ECONOMICO PARA I		6,500.00		177,880.13
11/03/2016	S/N	P00436 / F-2FE156, COMBUSTIBLE ASISTENCIA SOCIAL		750.00		178,630.13
11/03/2016	S/N	P00437 / F-2FE156, COMBUSTIBLE ASISTENCIA SOCIAL		1,250.00		179,880.13
11/03/2016	S/N	P00444 / F-8D6676,CONSUMO COMBUSTIBLE ASIST SOCIA		1,000.00		180,880.13
11/03/2016	S/N	P00448 / AUTORIZACION DE APOYO ECONOMICO PARA FIE		1,500.00		182,380.13
11/03/2016	S/N	P00451 / F-B2496FCD450A, ASISTENCIA SOCIAL PARA A		1,950.00		184,330.13
15/03/2016	S/N	P00480 / F-A39C34,CONSUMO DE COMBUSTIBLE BRINDAR		2,000.00		186,330.13
15/03/2016	S/N	P00481 / F-A39C34, CONSUMO DE COMBUSTIBLE ASISTEN		500.00		186,830.13
21/03/2016	S/N	P00501 / F-C57A3C1CED4F, ASISTENCIA SOCIAL COMPRA		980.00		187,810.13
22/03/2016	00248	E00075 / REPOSICION DE GASTOS DE FONDO FIJO DEL D		270.00		188,080.13
22/03/2016	00248	E00075 / REPOSICION DE GASTOS DE FONDO FIJO DEL D		92.11		188,172.24
22/03/2016	00248	E00075 / REPOSICION DE GASTOS DE FONDO FIJO DEL D		500.00		188,672.24
22/03/2016	00248	E00075 / REPOSICION DE GASTOS DE FONDO FIJO DEL D		1,000.00		189,672.24
22/03/2016	00248	E00075 / REPOSICION DE GASTOS DE FONDO FIJO DEL D		594.80		190,267.04
22/03/2016	00248	E00075 / REPOSICION DE GASTOS DE FONDO FIJO DEL D		350.00		190,617.04
22/03/2016	00248	E00075 / REPOSICION DE GASTOS DE FONDO FIJO DEL D		500.00		191,117.04
22/03/2016	S/N	P00513 / F-4BD47EBA5421, APOYO SOCIAL PARA REALIZ		6,125.56		197,242.60
23/03/2016	S/N	P00519 / F-c2ac3367989c, APOYO SOCIAL PARA PARTIC		4,048.40		201,291.00
29/03/2016	S/N	P00527 / F-B733F28A08A5, CONSUMO DE COMBUSTIBLE B		2,760.00		204,051.00
29/03/2016	S/N	P00535 / F-C634B1E52C3D,CONSUMO DE COMBUSTIBLE PA		400.00		204,451.00
29/03/2016	S/N	P00536 / F-C634B1E52C3D, CONSUMO DE COMBUSTIBLE P		3,300.00		207,751.00
31/03/2016	S/N	P00569 / F-A96FC3, APOYO PARA HIDRATACION DEJUGAD		703.40		208,454.40
31/03/2016	S/N	P00572 / F-2CB0-8AD9-09A8, ASISTENCIA SOCIAL TRAS		2,005.89		210,460.29
04/04/2016	S/N	P00580 / F-9019F,CEFA, aa342,62AB8,AYUDA SOCIAL,T		2,913.80		213,374.09
05/04/2016	00262	E00086 / REPOSICION DE FONDO FIJO DEL DIA 05 DE A		90.00		213,464.09
05/04/2016	00262	E00086 / REPOSICION DE FONDO FIJO DEL DIA 05 DE A		390.00		213,854.09
05/04/2016	00262	E00086 / REPOSICION DE FONDO FIJO DEL DIA 05 DE A		280.00		214,134.09
05/04/2016	00262	E00086 / REPOSICION DE FONDO FIJO DEL DIA 05 DE A		50.00		214,184.09
05/04/2016	00262	E00086 / REPOSICION DE FONDO FIJO DEL DIA 05 DE A		200.00		214,384.09
05/04/2016	00262	E00086 / REPOSICION DE FONDO FIJO DEL DIA 05 DE A		935.17		215,319.26
05/04/2016	00262	E00086 / REPOSICION DE FONDO FIJO DEL DIA 05 DE A		590.63		215,909.89

1471

MUNICIPIO DE VILLA DE GUADALUPE
ESTADO DE SAN LUIS POTOSI
AUXILIAR POR CUENTAS DE REGISTRO
PERIODO SELECCIONADO DEL 01-ene-2016 AL 31-dic-2016

No.CUENTA/Concepto de la cuenta			SALDO	MOVIMIENTOS		SALDO
Fecha	Cheque	No Póliza / Concepto por Póliza	INICIAL	DEBE	HABER	FINAL
05/04/2016	00262	E00086 / REPOSICION DE FONDO FIJO DEL DIA 05 DE A		500.00		216,409.89
05/04/2016	00262	E00086 / REPOSICION DE FONDO FIJO DEL DIA 05 DE A		190.00		216,599.89
05/04/2016	00262	E00086 / REPOSICION DE FONDO FIJO DEL DIA 05 DE A		350.00		216,949.89
05/04/2016	00262	E00086 / REPOSICION DE FONDO FIJO DEL DIA 05 DE A		475.00		217,424.89
05/04/2016	00262	E00086 / REPOSICION DE FONDO FIJO DEL DIA 05 DE A		1,000.00		218,424.89
05/04/2016	00262	E00086 / REPOSICION DE FONDO FIJO DEL DIA 05 DE A		50.00		218,474.89
05/04/2016	00262	E00086 / REPOSICION DE FONDO FIJO DEL DIA 05 DE A		448.00		218,922.89
05/04/2016	S/N	P00588 / F-208008C, ASISTENCIA SOCIAL PARA ABASTE		1,300.00		220,222.89
05/04/2016	S/N	P00599 / F-BF7A44, ASISTENCIA SOCIAL PARA TRASLAD		2,100.00		222,322.89
05/04/2016	S/N	P00600 / F-BF7A44, ASISTENCIA SOCIAL, TRASLADO DE		200.00		222,522.89
08/04/2016	00273	E00090 / REPOSICION DE GASTOS DEL FONDO FIJO DEL		100.00		222,622.89
08/04/2016	00273	E00090 / REPOSICION DE GASTOS DEL FONDO FIJO DEL		635.00		223,257.89
11/04/2016	S/N	P00624 / F-727A6E, ASISTENCIA SOCIAL TRASLADO DE		2,250.00		225,507.89
11/04/2016	S/N	P00639 / F-A5D136, ASISTENCIA SOCIAL TRASLADO ALUM		4,100.00		229,607.89
11/04/2016	S/N	P00640 / F-A5D136, ASISTENCIA SOCIAL TRASLADO ALUM		800.00		230,407.89
11/04/2016	S/N	P00641 / F-A5D136, ASISTENCIA SOCIAL TRASLADO DE		800.00		231,207.89
12/04/2016	S/N	P00655 / ASISTENCIA SOCIAL, PAGO DE ENERGIA ELECT		190.00		231,397.89
19/04/2016	00284	E00095 / REPOSICION DE GASTOS DE FONDO FIJO DEL D		1,300.00		232,697.89
19/04/2016	00284	E00095 / REPOSICION DE GASTOS DE FONDO FIJO DEL D		800.00		233,497.89
19/04/2016	00284	E00095 / REPOSICION DE GASTOS DE FONDO FIJO DEL D		800.00		234,297.89
19/04/2016	00284	E00095 / REPOSICION DE GASTOS DE FONDO FIJO DEL D		500.00		234,797.89
19/04/2016	00284	E00095 / REPOSICION DE GASTOS DE FONDO FIJO DEL D		450.00		235,247.89
19/04/2016	00284	E00095 / REPOSICION DE GASTOS DE FONDO FIJO DEL D		700.00		235,947.89
19/04/2016	00284	E00095 / REPOSICION DE GASTOS DE FONDO FIJO DEL D		1,000.00		236,947.89
19/04/2016	S/N	P00687 / F-B18AE0, CONSUMO DE COMBUSTIBLE TRASLADO		3,800.00		240,747.89
19/04/2016	S/N	P00688 / F-3B18AE0, ASISTENCIA SOCIAL, TRASLADO DE		300.00		241,047.89
27/04/2016	00290	E00097 / REPOSICION DE GASTOS DEL FONDO FIJO DEL		800.00		241,847.89
27/04/2016	00290	E00097 / REPOSICION DE GASTOS DEL FONDO FIJO DEL		300.00		242,147.89
27/04/2016	00290	E00097 / REPOSICION DE GASTOS DEL FONDO FIJO DEL		1,000.00		243,147.89
27/04/2016	00290	E00097 / REPOSICION DE GASTOS DEL FONDO FIJO DEL		500.00		243,647.89
27/04/2016	00290	E00097 / REPOSICION DE GASTOS DEL FONDO FIJO DEL		500.00		244,147.89
27/04/2016	00290	E00097 / REPOSICION DE GASTOS DEL FONDO FIJO DEL		783.71		244,931.60
27/04/2016	00290	E00097 / REPOSICION DE GASTOS DEL FONDO FIJO DEL		500.00		245,431.60
27/04/2016	00290	E00097 / REPOSICION DE GASTOS DEL FONDO FIJO DEL		850.00		246,281.60
27/04/2016	S/N	P00719 / F-CC0782, ASISTENCIA SOCIAL APOYO AL DEPO		550.00		246,831.60
27/04/2016	S/N	P00729 / F-C2E4BE613BA, ASISTENCIA SOCIAL TRASLADO		600.00		247,431.60
27/04/2016	S/N	P00739 / F-203FE1328B3A, CONSUMO COMBUSTIBLE ASIST		2,800.00		250,231.60
27/04/2016	S/N	P00740 / F-203FE1328B3A, CONSUMO DE COMBUSTIBLE AS		800.00		251,031.60
30/04/2016	S/N	P00786 / F-CE50B4912652, ALIMENTACION A PERSONAS		4,676.74		255,708.34
02/05/2016	S/N	P00842 / F-75505E, AYUDA SOCIAL PIROTECNIA PARA F		5,000.00		260,708.34
03/05/2016	00315	E00108 / REPOSICION DE GASTOS DEL FONDO FIJO DEL		889.82		261,598.16
03/05/2016	00315	E00108 / REPOSICION DE GASTOS DEL FONDO FIJO DEL		162.00		261,760.16
03/05/2016	00315	E00108 / REPOSICION DE GASTOS DEL FONDO FIJO DEL		1,818.52		263,578.68
09/05/2016	00325	E00115 / REPOSICION DE GASTOS DE FONDO FIJO DEL D		797.47		264,376.15
11/05/2016	S/N	P00873 / F-537C3FFBBAEC, CONSUMO COMBUSTIBLE PARA		1,730.00		266,106.15
11/05/2016	S/N	P00881 / F-05f8a57d7eac, AYUDA SOCIAL, PIPA DE AG		1,300.00		267,406.15
12/05/2016	00338	E00122 / REPOSICION DE GASTOS DE FONDO FIJO DEL D		800.00		268,206.15
12/05/2016	00338	E00122 / REPOSICION DE GASTOS DE FONDO FIJO DEL D		700.00		268,906.15
12/05/2016	00338	E00122 / REPOSICION DE GASTOS DE FONDO FIJO DEL D		800.00		269,706.15
16/05/2016	S/N	P00917 / F-252A74140D52, CONSUMO DE COMBUSTIBLE, G		2,800.00		272,506.15
16/05/2016	S/N	P00924 / APOYO POR REPARACION Y SOLDADURA DE GUAR		2,500.00		275,006.15
18/05/2016	S/N	P00940 / ASISTENCIA SOCIAL PARA TRASLADO A CITA M		1,500.00		276,506.15
20/05/2016	00361	E00129 / REPOSICION DE GASTOS DE FONDO FIJO DEL D		1,475.59		277,981.74
20/05/2016	00361	E00129 / REPOSICION DE GASTOS DE FONDO FIJO DEL D		278.40		278,260.14
20/05/2016	00361	E00129 / REPOSICION DE GASTOS DE FONDO FIJO DEL D		416.00		278,676.14
20/05/2016	00361	E00129 / REPOSICION DE GASTOS DE FONDO FIJO DEL D		1,332.00		280,008.14
23/05/2016	S/N	P00959 / F-269BFE, COMBUSTIBLE ASISTENCIA SOCIAL,		1,800.00		281,808.14
24/05/2016	S/N	P00966 / AUTORIZACION DE APOYO ECONOMICO, BECA ES		1,000.00		282,808.14

1472

MUNICIPIO DE VILLA DE GUADALUPE
ESTADO DE SAN LUIS POTOSI
AUXILIAR POR CUENTAS DE REGISTRO
PERIODO SELECCIONADO DEL 01-ene-2016 AL 31-dic-2016

No.CUENTA/Concepto de la cuenta			SALDO	MOVIMIENTOS	SALDO	
Fecha	Cheque	No Póliza / Concepto por Póliza	INICIAL	DEBE	HABER	FINAL
24/05/2016	S/N	P00971 / F-6D3F0ADD74E0, CONSUMO DE COMBUSTIBLE T		1,600.00		284,408.14
25/05/2016	S/N	P00978 / F-8c2c57dab2f3, AYUDA SOCIAL APOYO AL DE		684.40		285,092.54
26/05/2016	00370	E00132 / REPOSICION DE GASTOS DEL FONDO FIJO DEL		600.00		285,692.54
26/05/2016	00370	E00132 / REPOSICION DE GASTOS DEL FONDO FIJO DEL		500.00		286,192.54
26/05/2016	00370	E00132 / REPOSICION DE GASTOS DEL FONDO FIJO DEL		300.00		286,492.54
26/05/2016	00370	E00132 / REPOSICION DE GASTOS DEL FONDO FIJO DEL		557.00		287,049.54
26/05/2016	00370	E00132 / REPOSICION DE GASTOS DEL FONDO FIJO DEL		2,000.00		289,049.54
26/05/2016	00370	E00132 / REPOSICION DE GASTOS DEL FONDO FIJO DEL		491.00		289,540.54
26/05/2016	S/N	P00987 / F-45CC7ADA36F4, CONSUMO COMBUSTIBLE, TRA		7,100.00		296,640.54
27/05/2016	S/N	P00999 / F-24120266FA83,ASISTENCIA SOCIAL TRASLA		17,400.00		314,040.54
31/05/2016	S/N	P01069 / F-B80, ASISTENCIA SOCIAL TRANSPORTE ESCO		23,200.00		337,240.54
31/05/2016	S/N	P01071 / F-BFD7146,ASIST SOCIAL TRASLADO ALUMNOS		23,200.00		360,440.54
31/05/2016	S/N	P01085 / F-C6D464C81F44, ALIMENTACIÓN A PERSONAS		1,751.60		362,192.14
31/05/2016	S/N	P01087 / F-7D9C0A4F316D,ALIMENTACIÓN A PERSONAS D		5,439.24		367,631.38
31/05/2016	S/N	P01111 / F-9F6894, TRANSPORTE ESCOLAR, ALUMNOS EP		23,200.00		390,831.38
03/06/2016	00390	E00144 / REPOSICION DE FONDO FIJO DE TESORERIA, D		222.00		391,053.38
08/06/2016	S/N	P01146 / F-1F1D2, 75F56, APOYO ECONOMICO PARA CUB		1,000.00		392,053.38
09/06/2016	S/N	P01149 / APOYO PARA CONSULTAS Y ATENCION MEDICA E		1,500.00		393,553.38
09/06/2016	S/N	P01154 / F-fef006aecc19, ASISTENCIA SOCIAL ABASTE		1,300.00		394,853.38
13/06/2016	00410	E00152 / REPOSICION DE GASTOS DEL FONDO FIJO DEL		106.07		394,959.45
13/06/2016	S/N	P01176 / F- 2c91ca87efca, APOYO PARA GASTOS FUNER		1,000.00		395,959.45
14/06/2016	S/N	P01187 / F-6BB5A771B5AB, CONSUMO DE COMBUSTIBLE,		1,000.00		396,959.45
16/06/2016	S/N	P01206 / ASISTENCIA SOCIAL, APOYO PARA COMPRA DE		800.00		397,759.45
17/06/2016	S/N	P01225 / APOYO ECONOMICO, BECA ESCOLAR A GANADORA		1,000.00		398,759.45
21/06/2016	S/N	P01244 / F-EDD26B720AC8, CONSUMO DE COMBUSTIBLE,		1,000.00		399,759.45
27/06/2016	S/N	P01256 / APOYO ECONOMICO PARA COMPRA DE DESPENSA		800.00		400,559.45
30/06/2016	00431	E00158 / REPOSICION DE GASTOS DE FONDO FIJO DEL D		500.00		401,059.45
30/06/2016	S/N	P01334 / F-6C24EDB6B10F, APOYO MATERIAL PARA VACU		3,045.00		404,104.45
30/06/2016	S/N	P01338 / F-570931A715E9, ALIMENTACIÓN A PERSONAS		1,581.08		405,685.53
30/06/2016	S/N	P01340 / F-1B0C9F, APOYO PARA CAPACITADORA DEL CU		2,144.84		407,830.37
30/06/2016	S/N	P01353 / F-0626A81, DESPENSAS PARA PERSONAS DE ES		12,500.00		420,330.37
01/07/2016	S/N	D00068 / REPOSICION DE GASTOS DE FONDO FIJO DE CA		654.50		420,984.87
01/07/2016	S/N	D00068 / REPOSICION DE GASTOS DE FONDO FIJO DE CA		300.00		421,284.87
01/07/2016	S/N	D00068 / REPOSICION DE GASTOS DE FONDO FIJO DE CA		149.00		421,433.87
01/07/2016	S/N	D00068 / REPOSICION DE GASTOS DE FONDO FIJO DE CA		300.00		421,733.87
01/07/2016	S/N	D00068 / REPOSICION DE GASTOS DE FONDO FIJO DE CA		500.00		422,233.87
05/07/2016	S/N	P01369 / F-A6DD8,5CC39, GASTOS DE TRASLADO PERSON		3,937.61		426,171.48
07/07/2016	S/N	P01390 / APOYO ECONOMICO, BECA ESCOLAR A GANADORA		1,000.00		427,171.48
11/07/2016	S/N	P01411 / APOYO ECONOMICO PARA INSCRIPCION ESCOLAR		800.00		427,971.48
11/07/2016	S/N	P01424 / F-34819ec99f91, ABASTECIMIENTO DE AGUA		1,300.00		429,271.48
14/07/2016	S/N	P01440 / ASISTENCIA SOCIAL, ESC SEC GRAL MARIANO		3,200.00		432,471.48
15/07/2016	S/N	P01452 / ASISTENCIA SOCIAL, APOYO PARA COMPRA DE		800.00		433,271.48
20/07/2016	S/N	P01473 / F-3B648C011B84, ASISTENCIA SOCIAL TRASLA		500.00		433,771.48
20/07/2016	S/N	P01477 / F-117adcbdd5e3, APOYO PARA GASTOS FUNER		3,000.00		436,771.48
21/07/2016	00480	E00178 / REPOSICION DE FONDO FIJO DE CAJA DEL DIA		800.00		437,571.48
21/07/2016	00480	E00178 / REPOSICION DE FONDO FIJO DE CAJA DEL DIA		760.00		438,331.48
21/07/2016	00480	E00178 / REPOSICION DE FONDO FIJO DE CAJA DEL DIA		1,701.05		440,032.53
29/07/2016	S/N	P01586 / F-D5522360EAA9, ALIMENTACION A PERSONAS		1,458.12		441,490.65
04/08/2016	S/N	P01632 / F-DF27C8B1D899, CONSUMO DE COMBUSTIBLE P		900.00		442,390.65
04/08/2016	S/N	P01633 / F-DF27C8B1D899, CONSUMO DE COMBUSTIBLE P		400.00		442,790.65
09/08/2016	00513	E00185 / REPOSICION DE GASTOS DE FONDO FIJO DEL D		2,230.00		445,020.65
09/08/2016	00513	E00185 / REPOSICION DE GASTOS DE FONDO FIJO DEL D		500.00		445,520.65
09/08/2016	00513	E00185 / REPOSICION DE GASTOS DE FONDO FIJO DEL D		976.80		446,497.45
10/08/2016	S/N	P01651 / F-4197F9496AEC, CONSUMO DE COMBUSTIBLE P		700.00		447,197.45
10/08/2016	S/N	P01652 / F-4197F9496AEC, CONSUMO DE COMBUSTIBLE P		750.00		447,947.45
18/08/2016	S/N	P01713 / F-6A020FB7D46A, COMBUSTIBLE PARA BRINDAR		6,600.00		454,547.45
18/08/2016	S/N	P01714 / F-6A020FB7D46A, COMBUSTIBLE PARA BRINDAR		700.00		455,247.45
18/08/2016	S/N	P01720 / F-933A19D46537, APOYO PARA GASTOS FUNERA		3,000.00		458,247.45

1473

MUNICIPIO DE VILLA DE GUADALUPE
ESTADO DE SAN LUIS POTOSI
AUXILIAR POR CUENTAS DE REGISTRO
PERIODO SELECCIONADO DEL 01-ene-2016 AL 31-dic-2016

No.CUENTA/Concepto de la cuenta			SALDO	MOVIMIENTOS	SALDO	
Fecha	Cheque	No Póliza / Concepto por Póliza	INICIAL	DEBE	HABER	FINAL
29/08/2016	S/N	P01741 / F-A82F98, CONSUMO COMBUSTIBLE PARA BRIND		8,200.00		466,447.45
29/08/2016	S/N	P01742 / F-AA82F98, CONSUMO COMBUSTIBLE PARA BRIN		1,400.00		467,847.45
30/08/2016	00545	E00196 / REPOSICION DE GASTOS DE FONDO FIJO DE CA		200.00		468,047.45
30/08/2016	00545	E00196 / REPOSICION DE GASTOS DE FONDO FIJO DE CA		800.00		468,847.45
30/08/2016	00545	E00196 / REPOSICION DE GASTOS DE FONDO FIJO DE CA		1,300.00		470,147.45
30/08/2016	00545	E00196 / REPOSICION DE GASTOS DE FONDO FIJO DE CA		500.00		470,647.45
30/08/2016	00545	E00196 / REPOSICION DE GASTOS DE FONDO FIJO DE CA		500.00		471,147.45
30/08/2016	00545	E00196 / REPOSICION DE GASTOS DE FONDO FIJO DE CA		1,050.00		472,197.45
30/08/2016	00545	E00196 / REPOSICION DE GASTOS DE FONDO FIJO DE CA		300.00		472,497.45
31/08/2016	S/N	P01806 / F-9198DE54CEF8, ALIMENTACION A PERSONAS		319.00		472,816.45
31/08/2016	S/N	P01812 / F-E75B, TRASLADO ALUMNOS PREPA VARIAS CO		25,520.00		498,336.45
31/08/2016	S/N	P01814 / F-620, ASIST SOCIAL,TRASLADO ALUMNOS VAR		15,080.00		513,416.45
06/09/2016	00553	E00201 / REPOSICION DE GASTOS DEL FONDO FIJO DE C		760.00		514,176.45
06/09/2016	00553	E00201 / REPOSICION DE GASTOS DEL FONDO FIJO DE C		500.00		514,676.45
06/09/2016	00553	E00201 / REPOSICION DE GASTOS DEL FONDO FIJO DE C		984.34		515,660.79
06/09/2016	S/N	P01854 / F-8E496C490961, CONSUMO COMBUSTIBLE BRIN		1,200.00		516,860.79
06/09/2016	S/N	P01855 / F-8E496C490961,CONSUMO COMBUSTIBLE TRASL		7,300.00		524,160.79
07/09/2016	S/N	P01875 / AUTORIZACION DE APOYO A LA LIGA MUNICIPA		2,400.00		526,560.79
09/09/2016	S/N	P01902 / F-5C4CFC73E0CB, CONSUMO DE COMBUSTIBLE P		3,650.00		530,210.79
09/09/2016	S/N	P01903 / F-4CFC73E0CB, CONSUMO DE COMBUSTIBLE PAR		400.00		530,610.79
13/09/2016	S/N	P01916 / F-F7C0F1157DA9, CONSUMO DE COMBUSTIBLE P		2,200.00		532,810.79
13/09/2016	S/N	P01922 / F-2a3e8820253c, APOYO SOCIAL PARA GASTOS		3,000.00		535,810.79
14/09/2016	00584	E00211 / REPOSICION DE GASTOS DEL FONDO FIJO DEL		500.00		536,310.79
20/09/2016	S/N	P01957 / F-0A8FBB9EFC5B, APOYOCON TROFEOS PARA P		3,330.00		539,640.79
20/09/2016	S/N	P01963 / F-7C0EB7B5FB,CONSUMO DE COMBUSTIBLE BRIN		5,000.00		544,640.79
20/09/2016	S/N	P01964 / F-C0EB7B5FB,CONSUMO DE COMBUSTIBLE BRIND		950.00		545,590.79
27/09/2016	00590	E00212 / REPOSICION DE GASTOS DEL FONDO FIJO DEL		862.00		546,452.79
27/09/2016	00590	E00212 / REPOSICION DE GASTOS DEL FONDO FIJO DEL		2,485.99		548,938.78
27/09/2016	00590	E00212 / REPOSICION DE GASTOS DEL FONDO FIJO DEL		500.00		549,438.78
29/09/2016	S/N	P01978 / F-5206EE525CD7,CONSUMO DE COMBUSTIBLE AS		600.00		550,038.78
29/09/2016	S/N	P01979 / F-5206EE525CD7, CONSUMO DE COMBUSTIBLE A		6,400.00		556,438.78
30/09/2016	S/N	P01995 / F-B698F2BE, APOYO PARA GASTOS MEDICOS H		5,000.00		561,438.78
05/10/2016	S/N	P02090 / F-8BC5881C8271, CONSUMO COMBUSTIBLE, BRI		9,500.00		570,938.78
05/10/2016	S/N	P02091 / F-8BC5881C8271, CONSUMO COMBUSTIBLE BRIN		800.00		571,738.78
07/10/2016	000604	E00217 / REPOSICION DE GASTOS DE FONDO FIJO DEL D		325.00		572,063.78
11/10/2016	S/N	P02135 / F-AFC59DB7E14B, APOYO COMUNITARIO, ALAMB		4,600.00		576,663.78
12/10/2016	000611	E00220 / REPOSICION DE GASTOS DEL FONDO FIJO DEL		990.00		577,653.78
12/10/2016	000611	E00220 / REPOSICION DE GASTOS DEL FONDO FIJO DEL		200.00		577,853.78
12/10/2016	000611	E00220 / REPOSICION DE GASTOS DEL FONDO FIJO DEL		645.00		578,498.78
12/10/2016	000611	E00220 / REPOSICION DE GASTOS DEL FONDO FIJO DEL		1,000.00		579,498.78
12/10/2016	000611	E00220 / REPOSICION DE GASTOS DEL FONDO FIJO DEL		500.00		579,998.78
12/10/2016	000611	E00220 / REPOSICION DE GASTOS DEL FONDO FIJO DEL		593.00		580,591.78
12/10/2016	000611	E00220 / REPOSICION DE GASTOS DEL FONDO FIJO DEL		250.00		580,841.78
12/10/2016	S/N	P02145 / F-5859FA2F3242, COMPRA DE CEMENTALES, AP		43,000.00		623,841.78
17/10/2016	S/N	P02159 / F-F4A2F5A22269, APOYO PARA GASTOS FUNERA		2,000.00		625,841.78
17/10/2016	S/N	P02165 / F-C5AB1048FA66, CONSUMO DE COMBUSTIBLE P		5,650.00		631,491.78
17/10/2016	S/N	P02166 / F-C5AB1048FA66, CONSUMO DE COMBUSTIBLE P		700.00		632,191.78
18/10/2016	000618	E00221 / REPOSICION DE GASTOS DE FONDO FIJO DE CA		112.00		632,303.78
25/10/2016	S/N	P02192 / F-9CC83E1, CONSUMO DE COMBUSTIBLE BRINDA		3,600.00		635,903.78
25/10/2016	S/N	P02199 / F-AFFBDFBA, CONSUMO DE COMBUSTIBLE BRIND		7,750.00		643,653.78
25/10/2016	S/N	P02200 / F-FFBDFBA, CONSUMO DE COMBUSTIBLE BRINDA		200.00		643,853.78
31/10/2016	S/N	P02258 / F-03B195C77A68, ASISTENCIA SOCIAL A PERS		1,403.60		645,257.38
31/10/2016	S/N	P02325 / F-143CE, REEMBOLSO POR AYUDA SOCIAL JUEG		4,640.00		649,897.38
01/11/2016	000634	E00226 / REPOSICION DE GASTOS DE FONDO FIJO DE RE		99.00		649,996.38
01/11/2016	000634	E00226 / REPOSICION DE GASTOS DE FONDO FIJO DE RE		1,559.98		651,556.36
01/11/2016	000634	E00226 / REPOSICION DE GASTOS DE FONDO FIJO DE RE		720.00		652,276.36
07/11/2016	S/N	P02355 / F-EE48, CONSUMO DE COMBUSTIBLE PARA BRIN		400.00		652,676.36
07/11/2016	S/N	P02356 / F-E48, CONSUMO DE COMBUSTIBLE PARA BRIND		6,200.00		658,876.36

1474

AUXILIAR POR CUENTAS DE REGISTRO
PERIODO SELECCIONADO DEL 01-ene-2016 AL 31-dic-2016

No.CUENTA/Concepto de la cuenta			SALDO	MOVIMIENTOS	SALDO	
Fecha	Cheque	No Póliza / Concepto por Póliza	INICIAL	DEBE	HABER	FINAL
08/11/2016	S/N	P02367 / F-ffa61a97bda0, ASISTENCIA SOCIAL, PIPAS		1,300.00		660,176.36
09/11/2016	000645	E00228 / REPOSICION DE GASTOS DE FONDO FIJO DEL D		806.44		660,982.80
09/11/2016	000645	E00228 / REPOSICION DE GASTOS DE FONDO FIJO DEL D		500.00		661,482.80
14/11/2016	000652	E00231 / REPOSICION DE GASTOS DE FONDO FIJO DE CA		1,801.92		663,284.72
14/11/2016	S/N	P02389 / F-0D1E, CONSUMO DE COMBUSTIBLE PARA BRIN		12,550.00		675,834.72
14/11/2016	S/N	P02390 / F-1560D1E, CONSUMO COMBUSTIBLE, BRINDAR		200.00		676,034.72
16/11/2016	S/N	P02421 / F-F42F7AA5060E, CONSUMO COMBUSTIBLE BRIN		2,050.00		678,084.72
23/11/2016	S/N	P02440 / F-C1DB0A5, CONSUMO COMBUSTIBLE PARA BRIN		3,050.00		681,134.72
28/11/2016	000663	E00234 / REPOSICION DE GASTOS DE FONDO FIJO DE CA		300.00		681,434.72
28/11/2016	000663	E00234 / REPOSICION DE GASTOS DE FONDO FIJO DE CA		1,000.00		682,434.72
28/11/2016	000663	E00234 / REPOSICION DE GASTOS DE FONDO FIJO DE CA		1,119.51		683,554.23
28/11/2016	S/N	P02456 / F-8385F, CONSUMO DE COMBUSTIBLE PARA BRIN		5,200.00		688,754.23
28/11/2016	S/N	P02457 / F-385F, CONSUMO DE COMBUSTIBLE PARA BRIN		300.00		689,054.23
30/11/2016	S/N	P02497 / F-8C36A, CONSUMO DE COMBUSTIBLE PARA BRIN		1,550.00		690,604.23
30/11/2016	S/N	P02498 / F-C36A, CONSUMO DE COMBUSTIBLE PARA BRIN		500.00		691,104.23
30/11/2016	S/N	P02571 / F-B577, ALIMENTACION PERSONAS DE ESCASO		1,980.60		693,084.83
30/11/2016	S/N	P02585 / F-8A3A96F, ALIMENTOS OFRECIDOS A PERSONA		3,208.56		696,293.39
30/11/2016	S/N	P02597 / F-0D67C, REEMBOLSO APOYO A PERSONA DE ES		2,900.00		699,193.39
01/12/2016	S/N	P02955 / F-1D71FEEB5102, TRASLADO A HOSPITAL EN M		6,950.00		706,143.39
01/12/2016	S/N	P02959 / F-4FDB8D7FA567, COMPRA MATERIAL TALLERE		838.00		706,981.39
01/12/2016	S/N	P02967 / F-E1D1C38143CE, JUEGOS PIROTECNICOS FIES		4,640.00		711,621.39
02/12/2016	S/N	P02617 / F-5E0DFE8, CONSUMO DE COMBUSTIBLE PARA BR		3,750.00		715,371.39
05/12/2016	000678	E00238 / REPOSICION DE GASTOS DE FONDO FIJO DEL D		200.00		715,571.39
05/12/2016	000678	E00238 / REPOSICION DE GASTOS DE FONDO FIJO DEL D		277.50		715,848.89
05/12/2016	000678	E00238 / REPOSICION DE GASTOS DE FONDO FIJO DEL D		300.00		716,148.89
05/12/2016	000678	E00238 / REPOSICION DE GASTOS DE FONDO FIJO DEL D		1,335.00		717,483.89
05/12/2016	000678	E00238 / REPOSICION DE GASTOS DE FONDO FIJO DEL D		500.00		717,983.89
06/12/2016	S/N	P02642 / F-24BDE54, CONSUMO DE COMBUSTIBLE PARA B		900.00		718,883.89
06/12/2016	S/N	P02643 / F-4BDE54, CONSUMO DE COMBUSTIBLE PARA BR		3,500.00		722,383.89
06/12/2016	S/N	P02982 / F-EE523 APOYO, CON BOLOS Y PIÑATAS A ES		315.00		722,698.89
09/12/2016	S/N	P02992 / F-89A21DD6A45B, TRASLADO DE ALUMNOS PREP		25,520.00		748,218.89
13/12/2016	000694	E00244 / REPOSICION DE GASTOS DE FONDO FIJO DEL D		268.00		748,486.89
14/12/2016	S/N	P02720 / F-C657F6, CONSUMO DE COMBUSTIBLE PARA BR		300.00		748,786.89
21/12/2016	000708	E00246 / REPOSICION DE GASTOS DE FONDO FIJO DEL D		500.00		749,286.89
21/12/2016	000708	E00246 / REPOSICION DE GASTOS DE FONDO FIJO DEL D		500.00		749,786.89
21/12/2016	000708	E00246 / REPOSICION DE GASTOS DE FONDO FIJO DEL D		300.00		750,086.89
21/12/2016	000708	E00246 / REPOSICION DE GASTOS DE FONDO FIJO DEL D		300.00		750,386.89
21/12/2016	000708	E00246 / REPOSICION DE GASTOS DE FONDO FIJO DEL D		500.00		750,886.89
21/12/2016	000708	E00246 / REPOSICION DE GASTOS DE FONDO FIJO DEL D		199.00		751,085.89
21/12/2016	000708	E00246 / REPOSICION DE GASTOS DE FONDO FIJO DEL D		621.00		751,706.89
28/12/2016	S/N	P02815 / F-8A38, ASISTENCIA SOCIAL TRASLADO ALUMN		24,360.00		776,066.89
28/12/2016	S/N	P02824 / F-9CBE47EEC849; APOYO, JUEGOS PIROTECNIC		15,000.00		791,066.89
29/12/2016	S/N	P02836 / F-9439360B1CC0, CONSUMO COMBUSTIBLE BRIN		300.00		791,366.89
29/12/2016	S/N	P03027 / F-437C1C46BE31, APOYO TRANSPORTE ESCOLAR		13,920.00		805,286.89
29/12/2016	S/N	P03031 / F-1995d2a97eec, MATERIAL PARA TALLER DE		1,821.60		807,108.49
29/12/2016	S/N	P03037 / F-EFED6969, CONSUMOS OFRECIDOS A PERSONA		228.00		807,336.49
30/12/2016	000729	E00253 / REEMBOLSO DE GASTOS EN ACTIVIDADES DEL M		2,400.00		809,736.49
30/12/2016	000729	E00253 / REEMBOLSO DE GASTOS EN ACTIVIDADES DEL M		5,000.00		814,736.49
30/12/2016	000732	E00256 / REEMBOLSO DE GASTOS POR DIVERSOS EVENTOS		535.50		815,271.99
30/12/2016	000732	E00256 / REEMBOLSO DE GASTOS POR DIVERSOS EVENTOS		451.90		815,723.89
30/12/2016	000732	E00256 / REEMBOLSO DE GASTOS POR DIVERSOS EVENTOS		215.00		815,938.89
30/12/2016	000732	E00256 / REEMBOLSO DE GASTOS POR DIVERSOS EVENTOS		1,040.00		816,978.89
30/12/2016	000732	E00256 / REEMBOLSO DE GASTOS POR DIVERSOS EVENTOS		301.70		817,280.59
30/12/2016	000732	E00256 / REEMBOLSO DE GASTOS POR DIVERSOS EVENTOS		104.00		817,384.59
31/12/2016	S/N	P03063 / ESTA PÓLIZA CANCELA LA PÓLIZA P02967 DEL		-4,640.00		812,744.59
31/12/2016	S/N	D00104 / REPOSICION DE GASTOS PARA CANCELACION DE		621.53		813,366.12
31/12/2016	S/N	D00104 / REPOSICION DE GASTOS PARA CANCELACION DE		469.10		813,835.22
31/12/2016	S/N	D00144 / SOLICITUD DE REEMBOLSO DE GASTOS VARIOS,		448.00		814,283.22

1475

MUNICIPIO DE VILLA DE GUADALUPE
ESTADO DE SAN LUIS POTOSI
AUXILIAR POR CUENTAS DE REGISTRO
PERIODO SELECCIONADO DEL 01-ene-2016 AL 31-dic-2016

No.CUENTA/Concepto de la cuenta			SALDO	MOVIMIENTOS		SALDO
Fecha	Cheque	No Póliza / Concepto por Póliza	INICIAL	DEBE	HABER	FINAL
31/12/2016	S/N	D00144 / SOLICITUD DE REEMBOLSO DE GASTOS VARIOS,		1,200.00		815,483.22
31/12/2016	S/N	D00144 / SOLICITUD DE REEMBOLSO DE GASTOS VARIOS,		448.00		815,931.22

1476

MUNICIPIO DE VILLA DE GUADALUPE
ESTADO DE SAN LUIS POTOSI
AUXILIAR POR CUENTAS DE REGISTRO
PERIODO SELECCIONADO DEL 01-ene-2016 AL 31-dic-2016

No.CUENTA/Concepto de la cuenta			SALDO	MOVIMIENTOS		SALDO
Fecha	Cheque	No Póliza / Concepto por Póliza	INICIAL	DEBE	HABER	FINAL
5243-4431 --> AYUDAS SOCIALES A INSTITUCIONES DE ENSEÑ			0.00	31,862.87	0.00	31,862.87
08/03/2016	S/N	P00403 / AUTORIZACION DE APOYO, PARA COMPRA DE PI		2,651.99		2,651.99
29/07/2016	S/N	P01591 / F-6D07608A4644, APOYO PARA TRANSPORTE MA		9,900.00		12,551.99
31/08/2016	S/N	P01835 / F-7AF40E4EE068, REEMBOLSO POR APOYO A GR		5,800.00		18,351.99
07/10/2016	000604	E00217 / REPOSICION DE GASTOS DE FONDO FIJO DEL D		205.00		18,556.99
10/10/2016	S/N	P02124 / F-44d3c2, MATERIAL PARA CONSTRUCCION DE		7,754.38		26,311.37
31/10/2016	S/N	P02285 / F-AA35E4062864, APOYO COMPRA DE MATERIAL		3,051.50		29,362.87
30/12/2016	S/N	P02861 / PAGO POR APOYO A INSTRUCTOR POR CURSO A		2,500.00		31,862.87

1477

MUNICIPIO DE VILLA DE GUADALUPE
ESTADO DE SAN LUIS POTOSI
AUXILIAR POR CUENTAS DE REGISTRO
PERIODO SELECCIONADO DEL 01-ene-2016 AL 31-dic-2016

No.CUENTA/Concepto de la cuenta			SALDO	MOVIMIENTOS		SALDO
Fecha	Cheque	No Póliza / Concepto por Póliza	INICIAL	DEBE	HABER	FINAL
5243-4451 --> AYUDAS SOCIALES A INSTITUCIONES SIN FINE			0.00	1,467,482.77	0.00	1,467,482.77
15/01/2016	S/N	P00052 / APORTACIÓN AL SISTEMA MUNICIPAL DIF DEL		50,000.00		50,000.00
21/01/2016	S/N	P00061 / F-A1511C3DF555, APORTACIÓN AL SISTEMA MU		15,000.00		65,000.00
21/01/2016	S/N	P00064 / F-01DF1FC794BB, APORTACIÓN AL SISTEMA MU		5,000.00		70,000.00
28/01/2016	S/N	P00115 / F-094F388424BD, APORTACIÓN AL SISTEMA MU		35,000.00		105,000.00
12/02/2016	S/N	P00191 / APORTACIÓN AL SISTEMA MUNICIPAL DIF DEL		110,000.00		215,000.00
15/02/2016	S/N	P00215 / F-D0ED296DF8A2, AYUDAS SOCIALES, DONATI		2,100.00		217,100.00
29/02/2016	S/N	P00340 / F-E6F131, COMPRA DE ALIMENTOS EN APOYO A		426.06		217,526.06
04/03/2016	00210	E00058 / REPOSICION DE GASTOS DE FONDO FIJO DEL D		400.00		217,926.06
07/03/2016	S/N	P00397 / F-BD6536D8EF24, APORTACION AL SISTEMA MU		130,000.00		347,926.06
11/05/2016	S/N	P00865 / F-D9C835, DONATIVO A INSTITUCION CRUZ RO		5,000.00		352,926.06
16/05/2016	S/N	P00921 / APOYO PARA LIQUIDACION DE CUOTAS BIMESTR		2,675.91		355,601.97
26/05/2016	S/N	P00992 / F-7FA542F02E12, APORTACION AL SISTEMA MU		130,000.00		485,601.97
13/06/2016	S/N	P01182 / F-58AF18B4984D, APORTACION AL SISTEMA MU		110,000.00		595,601.97
22/06/2016	S/N	P01250 / F-37720D2, APOYO ACTUACION DE MARIACHI,		25,520.00		621,121.97
07/07/2016	S/N	P01386 / F-054A1C81610B, APORTACION AL SISTEMA MU		100,000.00		721,121.97
11/07/2016	S/N	P01420 / F-45AC3F581EBA, APOYO COMBUSTIBLE PARA		960.00		722,081.97
13/07/2016	S/N	P01434 / APOYO A ESCUELA PRIMARIA BENITO JUAREZ,		6,000.00		728,081.97
20/07/2016	S/N	P01481 / F-D81D67FD632B, APORTACION AL SISTEMA MU		30,000.00		758,081.97
25/07/2016	S/N	P01507 / F-1B7350315, APORTACION MUNICIPAL AL SIS		20,000.00		778,081.97
01/08/2016	S/N	P01602 / F-81A6B317E496, APORTACION AL SISTEMA M		100,000.00		878,081.97
09/08/2016	00513	E00185 / REPOSICION DE GASTOS DE FONDO FIJO DEL D		550.00		878,631.97
17/08/2016	S/N	P01707 / F-33161CE14, APORTACION MUNICIPAL AL SIS		20,000.00		898,631.97
30/08/2016	S/N	P01757 / F-5A9A27CF5, APORTACION MUNICIPAL AL SIS		35,000.00		933,631.97
31/08/2016	S/N	I00362 / APORTACION FORTALECIMIENTO 2016 CTA 0423		50,000.00		983,631.97
05/09/2016	S/N	P01844 / F-1F35BC91F7CA, APORTACION MUNICIPAL PAR		110,000.00		1,093,631.97
30/09/2016	S/N	I00416 / PARTICIPACION MUNICIPAL FORTA 2016 CTA 0		50,000.00		1,143,631.97
06/10/2016	S/N	P02103 / F-814D605AEDF5, APORTACION MUNICIPAL AL		110,000.00		1,253,631.97
26/10/2016	000625	E00225 / REPOSICION DE GASTOS DE FONDO FIJO DEL D		1,000.80		1,254,632.77
09/11/2016	S/N	P02370 / F-EC9114032596, APORTACION AL SISTEMA MU		110,000.00		1,364,632.77
01/12/2016	S/N	P02957 / F-88452416A01A, DONATIVO A CUERPO DE BOM		1,000.00		1,365,632.77
06/12/2016	S/N	P02636 / F-AD2C257B0970, APORTACION AL SISTEMA MU		100,000.00		1,465,632.77
13/12/2016	000694	E00244 / REPOSICION DE GASTOS DE FONDO FIJO DEL D		1,000.00		1,466,632.77
19/12/2016	S/N	P03003 / F-5BB08CDE815C, APOYO COMPRA DE MEMORI		850.00		1,467,482.77

1478

**MUNICIPIO DE VILLA DE GUADALUPE
ESTADO DE SAN LUIS POTOSI**

RELACION DE PRESTAMOS ENTRE CUENTAS DEL MUNICIPIO

1123-04-01 --> PRESTAMOS DE INFRA A RAMO 28			0.00	1,190,299.00	520,299.00	670,000.00
01/01/2016	S/N	D00001 / POLIZA DE APERTURA 2016		670,000.00		670,000.00
30/09/2016	00058	E00213 / PRESTAMO A RAMO 28 CTA 0409497887 DE INF		278,244.00		948,244.00
17/11/2016	TRANSF	E00233 / PRESTAMO DE INFRA 2016 CTA 0423695483 A		242,055.00		1,190,299.00
26/12/2016	S/N	I00547 / PAGO DE PRESTAMO DE INFRA 2016 CTA 04236			278,244.00	912,055.00
26/12/2016	S/N	I00548 / PAGO DE PRESTAMO DE INFRA 2016 CTA 04236			242,055.00	670,000.00
1123-04-03 --> PRESTAMOS DE FORTA A RAMO 28			0.00	462,000.00	462,000.00	0.00
15/01/2016	0040	E00011 / PRESTAMO DE FORTALECIMIENTO MUNICIPAL 20		120,000.00		120,000.00
10/03/2016	00014	E00066 / PRESTAMO DE FORTALECIMIENTO 2016 A RAMO		10,000.00		130,000.00
14/04/2016	S/N	I00163 / TRANS DE PAGO DE PRESTAMO DE FORTALECIMI			96,000.00	34,000.00
14/04/2016	TRANSF	E00094 / PRESTAMO DE FORTALECIMIENTO 2016 CTA 042		96,000.00		130,000.00
27/04/2016	S/N	I00183 / REINTEGRO DE PRESTAMO DE FORTALECIMIENTO			96,000.00	34,000.00
27/04/2016	TRANSF	E00101 / REEMBOLSO DE PRESTAMO DE FORTALECIMIENTO		96,000.00		130,000.00
15/06/2016	S/N	I00256 / PRESTAMO DE FORTALECIMIENTO 2016 CTA 042			70,000.00	60,000.00
15/06/2016	TRANSF	E00159 / PRESTAMO DE FORTALECIMIENTO 2016 CTA 042		70,000.00		130,000.00
14/09/2016	S/N	I00394 / PAGO DE PRESTAMO DE FORTA 2016 CTA 04236			50,000.00	80,000.00
14/09/2016	00582	E00209 / PAGO DE PRESTAMO DE FORTALECIMIENTO 2016		50,000.00		130,000.00
07/10/2016	S/N	I00433 / PAGO POR PRESTAMO DE FORTA 2016 CTA 0423			20,000.00	110,000.00
07/10/2016	TRANSF	E00218 / PAGO DE PRESTAMO DE RAMO 28 A FORTA 2016		20,000.00		130,000.00
31/12/2016	S/N	I00564 / PAGO POR PRESTAMO DE FORTA 2015 CTA 0409			120,000.00	10,000.00
31/12/2016	S/N	D00130 / RECLASIFICACION DE CUENTAS PARA SALDOS C			10,000.00	
1123-04-04 --> PRESTAMOS DE RAMO 28 A INFRA			0.00	29,698.25	29,698.25	0.00
15/01/2016	0118	E00009 / PAGO DE SERVICIOS PROFESIONALES DE INFRA		14,300.00		14,300.00
29/01/2016	0141	C00024 / NÓMINA QUINCENAL CORRESPONDIENTE AL PERI		15,398.25		29,698.25
13/02/2016	S/N	I00054 / PAGO DE PRESTAMO DE RAMO 28 CTA 04094978			14,300.00	15,398.25
13/02/2016	S/N	I00055 / PAGO DE PRESTAMO DE RAMO 28 CTA 04094978			15,398.25	
1123-04-05 --> PRESTAMO DE RAMO 28 A FORTA			0.00	1,459,325.93	1,459,325.93	0.00
15/01/2016	0118	E00009 / PAGO DE SERVICIOS PROFESIONALES DE INFRA		52,210.00		52,210.00
15/01/2016	0121	E00010 / APORTACIÓN AL SISTEMA MUNICIPAL DIF DEL		50,000.00		102,210.00
21/01/2016	0124	E00014 / APORTACIÓN AL SISTEMA MUNICIPAL DIF DEL		15,000.00		117,210.00
21/01/2016	0125	E00015 / APORTACIÓN AL SISTEMA MUNICIPAL DIF DEL		5,000.00		122,210.00
27/01/2016	0133	E00016 / CONVENIO 70/2016/CONV/JE-2 POR FINIQUITO		4,500.53		126,710.53
28/01/2016	0138	E00019 / F/094F388424BD; APORTACIÓN AL SISTEMA MU		35,000.00		161,710.53
29/01/2016	0141	C00024 / NÓMINA QUINCENAL CORRESPONDIENTE AL PERI		55,263.40		216,973.93
13/02/2016	S/N	I00052 / PAGO DE PRESTAMO DE RAMO 28 CTA 04094978			19,333.35	197,640.58
13/02/2016	S/N	I00053 / PAGO DE PRESTAMO DE RAMO 28 CTA 0409497			16,560.00	181,080.58
13/02/2016	S/N	I00056 / PAGO DE PRESTAMO DE RAMO 28 CTA 04094978			35,930.05	145,150.53
13/02/2016	S/N	I00057 / PAGO DE PRESTAMO DE RAMO 28 CTA 04094978			35,650.00	109,500.53
24/02/2016	S/N	I00068 / PAGO DE PRESTAMO DE RAMO 28 CTA 04094978			50,000.00	59,500.53
31/03/2016	S/N	I00128 / PAGO DE PRESTAMO A RAMO 28 CTA 040949788			35,000.00	24,500.53
14/04/2016	S/N	I00160 / TRANS. PAGO DE PRESTAMO DE FORTALECIMIEN			15,000.00	9,500.53
14/04/2016	S/N	I00161 / TRANS. PAGO DE PRESTAMO DE FORTALECIMIEN			5,000.00	4,500.53
14/04/2016	S/N	I00162 / TRANS. DE PAGO DEPRESTAMO DE FORTALECIMI			4,500.53	-0.00
07/07/2016	S/N	I00294 / PAGO POR RETENCION DE PAGO DE ENERGIA EL			276,104.00	-276,104.00
01/08/2016	S/N	D00075 / RECLASIFICACION DE CUENTAS PARA SALDOS C		276,104.00		-0.00
09/08/2016	S/N	I00338 / PAGO DE PRESTAMO A RAMO 28 CTA 040949788			275,857.00	-275,857.00
09/08/2016	00088	E00186 / PAGO DE PRESTAMO DE RAMO 28 A FORTA, PAR		275,857.00		-0.00
26/08/2016	S/N	I00351 / APORTACION RAMO 28 CTA 0409497887, CORRE		265,469.00		265,469.00
05/09/2016	S/N	I00378 / PRESTAMO DE RAMO 28 CTA 0409497887, A FO			265,469.00	-0.00
26/09/2016	S/N	I00403 / PARTICIPACION MUNICIPAL RAMO 28 CTA 0409		304,922.00		304,922.00
06/10/2016	S/N	I00427 / PRESTAMO DE RAMO 28 CTA 0409497887 A FO			150,000.00	154,922.00
30/11/2016	TRANSF	E00236 / PRESTAMO DE RAMO 28 CTA 0409497887 A FOR		120,000.00		274,922.00
01/12/2016	S/N	I00509 / PAGO DE PRESTAMO DE RAMO 28 CTA 04094978			154,922.00	120,000.00
31/12/2016	S/N	D00129 / RECLASIFICACION DE CUENTAS PARA SALDOS C			120,000.00	-0.00
1123-04-09 --> PRESTAMO DE INFRA A FORTA			0.00	203,943.00	93,943.00	110,000.00
01/01/2016	S/N	D00001 / POLIZA DE APERTURA 2016		110,000.00		110,000.00

1479

1123-04-10 -> C.F.E. ALUMBRADO PUBLICO

			0.00	584,360.00	584,360.00	0.00
25/10/2016	S/N	I00446 / APORTACION RAMO 28 CTA 0409497887, CORRE		268,330.00		268,330.00
09/11/2016	S/N	I00476 / PAGO POR PRESTAMO DE RAMO 28 CTA 0409497			150,000.00	118,330.00
25/11/2016	S/N	I00490 / APORTACION RAMO 28 CTA 0409497887, CORRE		316,030.00		434,360.00
01/12/2016	S/N	I00510 / PAGO POR PRESTAMO DE RAMO 28 CTA 0409497			118,330.00	316,030.00
31/12/2016	S/N	D00128 / RECLASIFICACION DE CUENTAS PARA SALDOS C			316,030.00	

1480

MUNICIPIO DE VILLA DE GUADALUPE
ESTADO DE SAN LUIS POTOSI
AUXILIAR POR CUENTAS DE REGISTRO
PERIODO SELECCIONADO DEL 01-ene-2016 AL 31-dic-2016

No.CUENTA/Concepto de la cuenta			SALDO	MOVIMIENTOS		SALDO
Fecha	Cheque	No Póliza / Concepto por Póliza	INICIAL	DEBE	HABER	FINAL
1123-03 --> PRESTAMOS EMPLEADOS			0.00	315,540.83	213,198.00	102,342.83
1123-03-0002 --> MA. DEL ROSARIO VARGAS LOREDO			0.00	21,238.00	16,238.00	5,000.00
12/01/2016	0112	E00008 / PRESTAMO PERSONAL A EMPLEADA DEL REGISTR		5,000.00		5,000.00
15/01/2016	0119	C00010 / NÓMINA QUINCENAL CORRESPONDIENTE AL PERI			1,500.00	3,500.00
28/01/2016	0137	E00018 / VIATICOS A S.L.P.; COMPRA DE FORMAS DE R			1,238.00	2,262.00
01/02/2016	S/N	D00016 / TRASPASO ENTRE CUENTAS PARA SALDOS CORRE		1,238.00		3,500.00
15/02/2016	0166	C00040 / NÓMINA QUINCENAL CORRESPONDIENTE AL PERI			1,500.00	2,000.00
29/02/2016	0193	C00066 / NÓMINA QUINCENAL CORRESPONDIENTE AL PERI			1,500.00	500.00
14/03/2016	00239	C00105 / NOMINA QUINCENAL, CORRESPONDIENTE AL PER			500.00	
08/06/2016	00399	E00148 / PRESTAMO PERSONAL A EMPLEADA, MA DEL ROS		5,000.00		5,000.00
01/07/2016	00433	C00303 / NOMINA QUINCENAL CORRESPONDIENTE AL PERI			500.00	4,500.00
15/07/2016	00468	C00335 / NOMINA QUINCENAL CORRESPONDIENTE AL PERI			500.00	4,000.00
29/07/2016	00497	C00367 / NOMINA QUINCENAL CORRESPONDIENTE AL PERI			500.00	3,500.00
11/08/2016	00524	C00395 / NOMINA QUINCENAL CORRESPONDIENTE AL PERI			500.00	3,000.00
01/09/2016	00549	C00422 / NOMINA QUINCENAL CORRESPONDIENTE AL PERI			500.00	2,500.00
27/09/2016	00589	C00464 / NOMINA QUINCENAL CORRESPONDIENTE AL PERI			1,500.00	1,000.00
30/09/2016	00594	C00469 / NOMINA QUINCENAL CORRESPONDIENTE AL PERI			1,000.00	
01/11/2016	S/N	D00090 / RECLASIFICACION DE CUENTAS PARA SALDOS C		10,000.00		10,000.00
17/11/2016	000660	C00554 / NOMINA QUINCENAL CORRESPONDIENTE AL PERI			1,000.00	9,000.00
01/12/2016	000672	C00571 / NOMINA QUINCENAL CORRESPONDIENTE AL PERI			1,000.00	8,000.00
13/12/2016	000697	C00600 / NOMINA QUINCENAL CORRESPONDIENTE AL PERI			1,000.00	7,000.00
23/12/2016	S/N	I00543 / PAGO POR PRESTAMO PERSONAL; MA DEL ROSAR			2,000.00	5,000.00
1123-03-0009 --> PEDRO PUENTE MENDEZ			0.00	18,924.00	0.00	18,924.00
01/01/2016	S/N	D00001 / POLIZA DE APERTURA 2016		18,924.00		18,924.00
1123-03-0010 --> IRAK PEÑA RENTERIA			0.00	3,500.00	0.00	3,500.00
01/01/2016	S/N	D00001 / POLIZA DE APERTURA 2016		3,500.00		3,500.00
1123-03-0011 --> ANTONIO RIOS CRUZ			0.00	3,000.00	3,000.00	0.00
22/02/2016	0175	E00042 / PRESTAMO PERSONAL AL SR. ANTONIO RÍOS CR		3,000.00		3,000.00
29/02/2016	0193	C00066 / NÓMINA QUINCENAL CORRESPONDIENTE AL PERI			500.00	2,500.00
14/03/2016	00239	C00105 / NOMINA QUINCENAL, CORRESPONDIENTE AL PER			500.00	2,000.00
31/03/2016	00259	C00125 / NOMINA QUINCENAL CORRESPONDIENTE AL PERI			500.00	1,500.00
15/04/2016	00281	C00152 / NOMINA QUINCENAL CORRESPONDIENTE AL PERI			500.00	1,000.00
25/04/2016	00310	C00180 / NOMINA QUINCENAL CORRESPONDIENTE AL PERI			500.00	500.00
13/05/2016	00340	C00199 / NOMINA QUINCENAL CORRESPONDIENTE AL PERI			500.00	
1123-03-0024 --> FROILAN FLORES CRUZ			0.00	4,000.00	3,500.00	500.00
06/09/2016	00559	E00202 / PRESTAMO PERSONAL A EMPLEADO DE PRESIDEN		4,000.00		4,000.00
15/09/2016	00585	C00459 / NOMINA QUINCENAL CORRESPONDIENTE AL PERI			500.00	3,500.00
30/09/2016	00594	C00469 / NOMINA QUINCENAL CORRESPONDIENTE AL PERI			500.00	3,000.00
12/10/2016	000610	C00492 / NOMINA QUINCENAL CORRESPONDIENTE AL PERI			500.00	2,500.00
31/10/2016	000631	C00517 / NOMINA QUINCENAL CORRESPONDIENTE AL PERI			500.00	2,000.00
17/11/2016	000660	C00554 / NOMINA QUINCENAL CORRESPONDIENTE AL PERI			500.00	1,500.00
01/12/2016	000672	C00571 / NOMINA QUINCENAL CORRESPONDIENTE AL PERI			500.00	1,000.00
13/12/2016	000697	C00600 / NOMINA QUINCENAL CORRESPONDIENTE AL PERI			500.00	500.00
1123-03-0035 --> FELIPE LOREDO			0.00	3,000.00	3,000.00	0.00
09/03/2016	00221	E00063 / PRESTAMO PERSONAL A FELIPE LOREDO; SECRE		3,000.00		3,000.00
14/03/2016	00239	C00105 / NOMINA QUINCENAL, CORRESPONDIENTE AL PER			2,500.00	500.00
31/03/2016	00259	C00125 / NOMINA QUINCENAL CORRESPONDIENTE AL PERI			500.00	
1123-03-0037 --> JUAN DE LA ASCENCIÓN HERRERA MEDINA			0.00	75,478.83	22,500.00	52,978.83
01/01/2016	S/N	D00001 / POLIZA DE APERTURA 2016		30,175.50		30,175.50
19/02/2016	0173	E00041 / PRESTAMO PERSONAL A JUAN DE LA ASCENCIÓN		12,500.00		42,675.50
11/03/2016	00232	E00069 / PRESTAMO PERSONAL A JUAN DE LA ASCENCION		22,500.00		65,175.50
14/03/2016	00239	C00105 / NOMINA QUINCENAL, CORRESPONDIENTE AL PER		300.00		65,475.50
22/03/2016	00247	C00120 / F-3925-7093-1982-6750-3639-3934,PAGO POR		3.33		65,478.83
31/12/2016	S/N	D00130 / RECLASIFICACION DE CUENTAS PARA SALDOS C		10,000.00		75,478.83

1481

MUNICIPIO DE VILLA DE GUADALUPE
ESTADO DE SAN LUIS POTOSI
AUXILIAR POR CUENTAS DE REGISTRO
PERIODO SELECCIONADO DEL 01-ene-2016 AL 31-dic-2016

No.CUENTA/Concepto de la cuenta			SALDO	MOVIMIENTOS		SALDO
Fecha	Cheque	No Póliza / Concepto por Póliza	INICIAL	DEBE	HABER	FINAL
31/12/2016	S/N	D00141 / CANCELACION DE FIANZA DE UN MES DE SUELD			22,500.00	52,978.83
1123-03-0038 --> LUCERO CAZARES SÁNCHEZ			0.00	5,000.00	5,000.00	0.00
29/02/2016	0196	E00053 / PRESTAMO PERSONAL A EMPLEADA DE SECRETAR		5,000.00		5,000.00
14/03/2016	00239	C00105 / NOMINA QUINCENAL, CORRESPONDIENTE AL PER			500.00	4,500.00
31/03/2016	00259	C00125 / NOMINA QUINCENAL CORRESPONDIENTE AL PERI			1,000.00	3,500.00
15/04/2016	00281	C00152 / NOMINA QUINCENAL CORRESPONDIENTE AL PERI			500.00	3,000.00
29/04/2016	00310	C00180 / NOMINA QUINCENAL CORRESPONDIENTE AL PERI			500.00	2,500.00
13/05/2016	00340	C00199 / NOMINA QUINCENAL CORRESPONDIENTE AL PERI			500.00	2,000.00
31/05/2016	00381	C00236 / NOMINA QUINCENAL CORRESPONDIENTE AL PERI			500.00	1,500.00
15/06/2016	00414	C00269 / NOMINA QUINCENAL CORRESPONDIENTE AL PERI			500.00	1,000.00
30/06/2016	00432	C00294 / NOMINA QUINCENAL CORRESPONDIENTE AL PERI			500.00	500.00
15/07/2016	00468	C00335 / NOMINA QUINCENAL CORRESPONDIENTE AL PERI			500.00	
1123-03-0039 --> SELINA LISETH DE LA ROSA AGUILERA			0.00	4,000.00	4,000.00	0.00
07/03/2016	00213	E00059 / PRESTAMO PERSONAL A, SELINA LISETH DE LA		3,000.00		3,000.00
14/03/2016	00239	C00105 / NOMINA QUINCENAL, CORRESPONDIENTE AL PER			500.00	2,500.00
31/03/2016	00259	C00125 / NOMINA QUINCENAL CORRESPONDIENTE AL PERI			500.00	2,000.00
15/04/2016	00281	C00152 / NOMINA QUINCENAL CORRESPONDIENTE AL PERI			500.00	1,500.00
19/04/2016	S/N	I00169 / DEPOSITO EN EFECTIVO POR PRESTAMO PERSON			500.00	1,000.00
29/04/2016	00310	C00180 / NOMINA QUINCENAL CORRESPONDIENTE AL PERI			1,000.00	
25/07/2016	00483	E00179 / PRESTAMO PERSONAL A EMPLEADA DE PRESIDEN		1,000.00		1,000.00
11/08/2016	00524	C00395 / NOMINA QUINCENAL CORRESPONDIENTE AL PERI			500.00	500.00
31/08/2016	00547	C00419 / NOMINA QUINCENAL CORRESPONDIENTE AL PERI			500.00	
1123-03-0040 --> FIDEL HERRERA LEOS			0.00	9,200.00	7,800.00	1,400.00
11/03/2016	00230	E00067 / PRESTAMO PERSONAL A FIDEL HERRERA LEOS;		4,000.00		4,000.00
31/03/2016	00259	C00125 / NOMINA QUINCENAL CORRESPONDIENTE AL PERI			200.00	3,800.00
15/04/2016	00281	C00152 / NOMINA QUINCENAL CORRESPONDIENTE AL PERI			200.00	3,600.00
29/04/2016	00310	C00180 / NOMINA QUINCENAL CORRESPONDIENTE AL PERI			200.00	3,400.00
13/05/2016	00340	C00199 / NOMINA QUINCENAL CORRESPONDIENTE AL PERI			200.00	3,200.00
31/05/2016	00381	C00236 / NOMINA QUINCENAL CORRESPONDIENTE AL PERI			200.00	3,000.00
15/06/2016	00414	C00269 / NOMINA QUINCENAL CORRESPONDIENTE AL PERI			200.00	2,800.00
30/06/2016	00432	C00294 / NOMINA QUINCENAL CORRESPONDIENTE AL PERI			200.00	2,600.00
15/07/2016	00468	C00335 / NOMINA QUINCENAL CORRESPONDIENTE AL PERI			200.00	2,400.00
29/07/2016	00497	C00367 / NOMINA QUINCENAL CORRESPONDIENTE AL PERI			200.00	2,200.00
11/08/2016	00524	C00395 / NOMINA QUINCENAL CORRESPONDIENTE AL PERI			200.00	2,000.00
29/08/2016	00542	E00193 / PRESTAMO PERSONAL A EMPLEADO DE PRESIDEN		5,000.00		7,000.00
31/08/2016	00547	C00419 / NOMINA QUINCENAL CORRESPONDIENTE AL PERI			700.00	6,300.00
15/09/2016	00585	C00459 / NOMINA QUINCENAL CORRESPONDIENTE AL PERI			700.00	5,600.00
30/09/2016	00594	C00469 / NOMINA QUINCENAL CORRESPONDIENTE AL PERI			700.00	4,900.00
12/10/2016	000610	C00492 / NOMINA QUINCENAL CORRESPONDIENTE AL PERI			700.00	4,200.00
31/10/2016	000631	C00517 / NOMINA QUINCENAL CORRESPONDIENTE AL PERI			700.00	3,500.00
01/11/2016	000633	C00524 / NOMINA QUINCENAL CORRESPONDIENTE AL PERI			200.00	3,300.00
17/11/2016	000660	C00554 / NOMINA QUINCENAL CORRESPONDIENTE AL PERI			700.00	2,600.00
01/12/2016	000672	C00571 / NOMINA QUINCENAL CORRESPONDIENTE AL PERI			700.00	1,900.00
01/12/2016	S/N	D00097 / RECLASIFICACION DE CUENTAS PARA SALDOS C		200.00		2,100.00
13/12/2016	000697	C00600 / NOMINA QUINCENAL CORRESPONDIENTE AL PERI			700.00	1,400.00
1123-03-0041 --> ROSALIA GUADALUPE HERRERA RAMIREZ			0.00	7,400.00	6,660.00	740.00
11/03/2016	00231	E00068 / PRESTAMO PERSONAL A ROSALIA GUADALUPE HE		7,400.00		7,400.00
31/03/2016	00259	C00125 / NOMINA QUINCENAL CORRESPONDIENTE AL PERI			740.00	6,660.00
29/04/2016	00310	C00180 / NOMINA QUINCENAL CORRESPONDIENTE AL PERI			320.00	6,340.00
13/05/2016	00340	C00199 / NOMINA QUINCENAL CORRESPONDIENTE AL PERI			320.00	6,020.00
31/05/2016	00381	C00236 / NOMINA QUINCENAL CORRESPONDIENTE AL PERI			320.00	5,700.00
15/06/2016	00414	C00269 / NOMINA QUINCENAL CORRESPONDIENTE AL PERI			520.00	5,180.00
30/06/2016	00432	C00294 / NOMINA QUINCENAL CORRESPONDIENTE AL PERI			370.00	4,810.00
15/07/2016	00468	C00335 / NOMINA QUINCENAL CORRESPONDIENTE AL PERI			370.00	4,440.00
29/07/2016	00497	C00367 / NOMINA QUINCENAL CORRESPONDIENTE AL PERI			370.00	4,070.00
11/08/2016	00524	C00395 / NOMINA QUINCENAL CORRESPONDIENTE AL PERI			370.00	3,700.00
02/09/2016	00549	C00422 / NOMINA QUINCENAL CORRESPONDIENTE AL PERI			370.00	3,330.00

1482

MUNICIPIO DE VILLA DE GUADALUPE
ESTADO DE SAN LUIS POTOSI
AUXILIAR POR CUENTAS DE REGISTRO
PERIODO SELECCIONADO DEL 01-ene-2016 AL 31-dic-2016

No.CUENTA/Concepto de la cuenta			SALDO	MOVIMIENTOS		SALDO
Fecha	Cheque	No Póliza / Concepto por Póliza	INICIAL	DEBE	HABER	FINAL
15/09/2016	00585	C00459 / NOMINA QUINCENAL CORRESPONDIENTE AL PERI			370.00	2,960.00
30/09/2016	00594	C00469 / NOMINA QUINCENAL CORRESPONDIENTE AL PERI			370.00	2,590.00
12/10/2016	000610	C00492 / NOMINA QUINCENAL CORRESPONDIENTE AL PERI			370.00	2,220.00
01/11/2016	000633	C00524 / NOMINA QUINCENAL CORRESPONDIENTE AL PERI			370.00	1,850.00
17/11/2016	000660	C00554 / NOMINA QUINCENAL CORRESPONDIENTE AL PERI			370.00	1,480.00
01/12/2016	000672	C00571 / NOMINA QUINCENAL CORRESPONDIENTE AL PERI			370.00	1,110.00
13/12/2016	000697	C00600 / NOMINA QUINCENAL CORRESPONDIENTE AL PERI			370.00	740.00
1123-03-0042 --> CRHISTIAN ALBERTO AGUILERA MORENO			0.00	4,000.00	4,000.00	0.00
11/03/2016	00233	E00070 / PRESTAMO PERSONAL A EMPLEADO, CRHISTIAN		2,000.00		2,000.00
31/03/2016	00259	C00125 / NOMINA QUINCENAL CORRESPONDIENTE AL PERI			500.00	1,500.00
15/04/2016	00281	C00152 / NOMINA QUINCENAL CORRESPONDIENTE AL PERI			500.00	1,000.00
29/04/2016	00310	C00180 / NOMINA QUINCENAL CORRESPONDIENTE AL PERI			500.00	500.00
13/05/2016	00340	C00199 / NOMINA QUINCENAL CORRESPONDIENTE AL PERI			500.00	
19/08/2016	00533	E00190 / PRESTAMO PERSONAL A EMPLEADO DE PRESIDEN		2,000.00		2,000.00
31/08/2016	00547	C00419 / NOMINA QUINCENAL CORRESPONDIENTE AL PERI			500.00	1,500.00
1 2016	00585	C00459 / NOMINA QUINCENAL CORRESPONDIENTE AL PERI			500.00	1,000.00
30/08/2016	00594	C00469 / NOMINA QUINCENAL CORRESPONDIENTE AL PERI			500.00	500.00
12/10/2016	000610	C00492 / NOMINA QUINCENAL CORRESPONDIENTE AL PERI			500.00	
1123-03-0043 --> MA. DE JESUS MATA CASTILLO			0.00	5,000.00	5,000.00	0.00
16/03/2016	00241	E00073 / PRESTAMO PERSONAL A MA. DE JESUS MATA CA		5,000.00		5,000.00
31/03/2016	00023	C00127 / NOMINA QUINCENAL DE LA UBR CORRESPONDIENTE			500.00	4,500.00
15/04/2016	00031	C00155 / NOMINA QUINCENAL CORRESPONDIENTE AL PERI			500.00	4,000.00
29/04/2016	00036	C00182 / NOMINA QUINCENAL DE LA U.B.R. DEL 16 A			500.00	3,500.00
13/05/2016	00043	C00205 / NÓMINA QUINCENAL DE LA UBR CORRESPONDIENTE			500.00	3,000.00
31/05/2016	00050	C00240 / NÓMINA QUINCENAL DE LA U.B.R. CORRESPOND			500.00	2,500.00
15/06/2016	00060	C00271 / NOMINA QUINCENAL DE LA U.B.R. CORRESPOND			500.00	2,000.00
30/06/2016	00068	C00300 / NOMINA QUINCENAL DE LA U.B.R. CORRESPOND			500.00	1,500.00
15/07/2016	00076	C00340 / NOMINA QUINCENAL U.B.R., CORRESPONDIENTE			500.00	1,000.00
01/08/2016	00082	C00373 / NOMINA QUINCENAL, U.B.R. CORRESPONDIENTE			500.00	500.00
15/08/2016	00090	C00401 / NOMINA QUINCENAL U.B.R. CORRESPONDIENTE			500.00	
1123-03-0044 --> JORGE ANTONIO BELMARES HERNANDEZ			0.00	80,300.00	76,500.00	3,800.00
22/03/2016	00249	E00076 / CANTIDAD ENTREGADA A SECRETARIA GENERAL,		3,800.00		3,800.00
14/04/2016	00030	E00093 / PRESTAMO PERSONAL A JORGE ANTONOI BELMAR		70,000.00		73,800.00
31/03/2016	S/N	I00234 / REINTEGRO DE PRESTAMO PERSONAL A JORGE A			70,000.00	3,800.00
05/08/2016	000687	E00241 / PRESTAMO PERSONAL A EMPLEADO DEL AYUNTAM		6,500.00		10,300.00
13/12/2016	000697	C00600 / NOMINA QUINCENAL CORRESPONDIENTE AL PERI			6,500.00	3,800.00
1123-03-0045 --> GREGORIO RIVERA FLORES			0.00	4,000.00	4,000.00	0.00
29/04/2016	00312	E00105 / PRESTAMO PERSONAL A EMPLEADO DE OBRAS PUB		4,000.00		4,000.00
24/05/2016	S/N	I00220 / DEPOSITO EN EFECTIVO POR PRESTAMO PERSON			500.00	3,500.00
31/05/2016	00381	C00236 / NOMINA QUINCENAL CORRESPONDIENTE AL PERI			500.00	3,000.00
15/06/2016	00414	C00269 / NOMINA QUINCENAL CORRESPONDIENTE AL PERI			500.00	2,500.00
01/07/2016	00433	C00303 / NOMINA QUINCENAL CORRESPONDIENTE AL PERI			500.00	2,000.00
15/07/2016	00468	C00335 / NOMINA QUINCENAL CORRESPONDIENTE AL PERI			500.00	1,500.00
29/07/2016	00497	C00367 / NOMINA QUINCENAL CORRESPONDIENTE AL PERI			500.00	1,000.00
11/08/2016	00524	C00395 / NOMINA QUINCENAL CORRESPONDIENTE AL PERI			500.00	500.00
02/09/2016	00549	C00422 / NOMINA QUINCENAL CORRESPONDIENTE AL PERI			500.00	
1123-03-0046 --> MARIA GUADALUPE LOREDO ESCALONA			0.00	3,000.00	3,000.00	0.00
05/05/2016	00320	E00111 / PRESTAMO PERSONAL A EMPLEADA, MA. GUADAL		3,000.00		3,000.00
24/05/2016	S/N	I00221 / DEPOSITO EN EFECTIVO POR ONCEPTO DE PRES			500.00	2,500.00
31/05/2016	00381	C00236 / NOMINA QUINCENAL CORRESPONDIENTE AL PERI			500.00	2,000.00
15/06/2016	00414	C00269 / NOMINA QUINCENAL CORRESPONDIENTE AL PERI			500.00	1,500.00
30/06/2016	00432	C00294 / NOMINA QUINCENAL CORRESPONDIENTE AL PERI			500.00	1,000.00
15/07/2016	00468	C00335 / NOMINA QUINCENAL CORRESPONDIENTE AL PERI			500.00	500.00
29/07/2016	00497	C00367 / NOMINA QUINCENAL CORRESPONDIENTE AL PERI			500.00	
1123-03-0047 --> DOLORES EDITH HERRERA FRIAS			0.00	4,000.00	4,000.00	0.00
05/05/2016	00319	E00110 / PRESTAMO PERSONAL A EMPLEADA, DOLORES ED		4,000.00		4,000.00

1483

MUNICIPIO DE VILLA DE GUADALUPE
ESTADO DE SAN LUIS POTOSI
AUXILIAR POR CUENTAS DE REGISTRO
PERIODO SELECCIONADO DEL 01-ene-2016 AL 31-dic-2016

No.CUENTA/Concepto de la cuenta			SALDO	MOVIMIENTOS		SALDO
Fecha	Cheque	No Póliza / Concepto por Póliza	INICIAL	DEBE	HABER	FINAL
31/05/2016	00381	C00236 / NOMINA QUINCENAL CORRESPONDIENTE AL PERI			1,000.00	3,000.00
15/06/2016	00414	C00269 / NOMINA QUINCENAL CORRESPONDIENTE AL PERI			500.00	2,500.00
30/06/2016	00432	C00294 / NOMINA QUINCENAL CORRESPONDIENTE AL PERI			500.00	2,000.00
15/07/2016	00468	C00335 / NOMINA QUINCENAL CORRESPONDIENTE AL PERI			500.00	1,500.00
29/07/2016	00497	C00367 / NOMINA QUINCENAL CORRESPONDIENTE AL PERI			500.00	1,000.00
11/08/2016	00524	C00395 / NOMINA QUINCENAL CORRESPONDIENTE AL PERI			500.00	500.00
31/08/2016	00547	C00419 / NOMINA QUINCENAL CORRESPONDIENTE AL PERI			500.00	
1123-03-0048 --> VICTOR ALFONSO GRIMALDO GUEVARA			0.00	4,000.00	4,000.00	0.00
05/05/2016	00321	E00112 / PRESTAMO PERSONAL A EMPLEADO, VICTOR ALF		4,000.00		4,000.00
31/05/2016	00050	C00240 / NÓMINA QUINCENAL DE LA U.B.R. CORRESPOND			500.00	3,500.00
15/06/2016	00060	C00271 / NOMINA QUINCENAL DE LA U.B.R. CORRESPOND			500.00	3,000.00
30/06/2016	00068	C00300 / NOMINA QUINCENAL DE LA U.B.R. CORRESPOND			500.00	2,500.00
15/07/2016	00076	C00340 / NOMINA QUINCENAL U.B.R., CORRESPONDIENTE			500.00	2,000.00
01/08/2016	00082	C00373 / NOMINA QUINCENAL, U.B.R. CORRESPONDIENTE			500.00	1,500.00
15/08/2016	00090	C00401 / NOMINA QUINCENAL U.B.R. CORRESPONDIENTE			500.00	1,000.00
02/09/2016	00096	C00423 / NOMINA QUINCENAL U.B.R. CORRESPONDIENTE			500.00	500.00
14/09/2016	00104	C00458 / NOMINA QUINCENAL U.B.R., CORRESPONDIENTE			500.00	
1123-03-0049 --> ANDREA REYES ESTRADA			0.00	8,000.00	7,500.00	500.00
16/05/2016	00348	E00124 / PRESTAMO PERSONAL A EMPLEADA, ANDREA REY		4,000.00		4,000.00
31/05/2016	00381	C00236 / NOMINA QUINCENAL CORRESPONDIENTE AL PERI			500.00	3,500.00
15/06/2016	00414	C00269 / NOMINA QUINCENAL CORRESPONDIENTE AL PERI			500.00	3,000.00
30/06/2016	00432	C00294 / NOMINA QUINCENAL CORRESPONDIENTE AL PERI			500.00	2,500.00
15/07/2016	00468	C00335 / NOMINA QUINCENAL CORRESPONDIENTE AL PERI			500.00	2,000.00
29/07/2016	00497	C00367 / NOMINA QUINCENAL CORRESPONDIENTE AL PERI			500.00	1,500.00
11/08/2016	00524	C00395 / NOMINA QUINCENAL CORRESPONDIENTE AL PERI			500.00	1,000.00
31/08/2016	00547	C00419 / NOMINA QUINCENAL CORRESPONDIENTE AL PERI			1,000.00	
02/09/2016	00550	E00200 / PRESTAMO PERSONAL A EMPLEADA DE PRESIDEN		4,000.00		4,000.00
15/09/2016	00585	C00459 / NOMINA QUINCENAL CORRESPONDIENTE AL PERI			500.00	3,500.00
30/09/2016	00594	C00469 / NOMINA QUINCENAL CORRESPONDIENTE AL PERI			500.00	3,000.00
12/10/2016	000610	C00492 / NOMINA QUINCENAL CORRESPONDIENTE AL PERI			500.00	2,500.00
31/10/2016	000631	C00517 / NOMINA QUINCENAL CORRESPONDIENTE AL PERI			500.00	2,000.00
17/11/2016	000660	C00554 / NOMINA QUINCENAL CORRESPONDIENTE AL PERI			500.00	1,500.00
01/12/2016	000672	C00571 / NOMINA QUINCENAL CORRESPONDIENTE AL PERI			500.00	1,000.00
13/12/2016	000697	C00600 / NOMINA QUINCENAL CORRESPONDIENTE AL PERI			500.00	500.00
11. 3-0050 --> MAYRA LOPEZ MENDEZ			0.00	4,000.00	4,000.00	0.00
15/06/2016	00415	E00154 / PRESTAMO PERSONAL A EMPLEADA, MAYRA LOEPZ		4,000.00		4,000.00
20/07/2016	00477	C00347 / NOMINA QUINCENAL CORRESPONDIENTE AL PERI			500.00	3,500.00
04/08/2016	00504	C00379 / NOMINA QUINCENAL CORRESPONDIENTE AL PERI			500.00	3,000.00
29/08/2016	00540	C00415 / NOMINA QUINCENAL CORRESPONDIENTE AL PERI			500.00	2,500.00
02/09/2016	00549	C00422 / NOMINA QUINCENAL CORRESPONDIENTE AL PERI			500.00	2,000.00
27/09/2016	00589	C00464 / NOMINA QUINCENAL CORRESPONDIENTE AL PERI			1,000.00	1,000.00
30/09/2016	00594	C00469 / NOMINA QUINCENAL CORRESPONDIENTE AL PERI			500.00	500.00
09/11/2016	S/N	I00475 / DEPOSITO POR PRESTAMO PERSONAL A EMPLEAD			500.00	
1123-03-0051 --> DIANA PERLA MARTINEZ RODRIGUEZ			0.00	2,000.00	2,000.00	0.00
27/05/2016	00374	E00134 / PRESTAMO PERONAL A EMPLEADA, DIANA PERLA		2,000.00		2,000.00
15/06/2016	00414	C00269 / NOMINA QUINCENAL CORRESPONDIENTE AL PERI			200.00	1,800.00
30/06/2016	00432	C00294 / NOMINA QUINCENAL CORRESPONDIENTE AL PERI			200.00	1,600.00
04/07/2016	00434	C00304 / CONVENIO FINIQUITO TOTAL POR SEPARACION			1,600.00	
1123-03-0052 --> JUAN LUIS ARANDA MARTINEZ			0.00	2,000.00	2,000.00	0.00
02/06/2016	00389	E00143 / PRESTAMO PERSONAL A TRABAJADOR, JUAN LUI		2,000.00		2,000.00
15/06/2016	00062	C00272 / NOMINA QUINCENAL SEGURIDAD PUBLICA CORRE			500.00	1,500.00
30/06/2016	00069	C00301 / NOMINA QUINCENAL SEGURIDAD PUBLICA MUNIC			500.00	1,000.00
15/07/2016	00075	C00339 / NOMINA QUINCENAL DE SEGURIDAD PUBLICA CO			500.00	500.00
01/08/2016	00083	C00374 / NOMINA QUINCENAL SEGURIDAD PUBLICA, CORR			500.00	
1123-03-0053 --> PAULA CASTILLO CASTILLO			0.00	3,000.00	3,000.00	0.00
07/07/2016	00442	E00163 / PRESTAMO PERSONAL A EMPLEADA DE PRESIDEN		3,000.00		3,000.00

1484

MUNICIPIO DE VILLA DE GUADALUPE
ESTADO DE SAN LUIS POTOSI
AUXILIAR POR CUENTAS DE REGISTRO
PERIODO SELECCIONADO DEL 01-ene-2016 AL 31-dic-2016

No.CUENTA/Concepto de la cuenta			SALDO	MOVIMIENTOS		SALDO
Fecha	Cheque	No Póliza / Concepto por Póliza	INICIAL	DEBE	HABER	FINAL
15/07/2016	00468	C00335 / NOMINA QUINCENAL CORRESPONDIENTE AL PERI			500.00	2,500.00
29/07/2016	00497	C00367 / NOMINA QUINCENAL CORRESPONDIENTE AL PERI			500.00	2,000.00
11/08/2016	00524	C00395 / NOMINA QUINCENAL CORRESPONDIENTE AL PERI			500.00	1,500.00
31/08/2016	00547	C00419 / NOMINA QUINCENAL CORRESPONDIENTE AL PERI			500.00	1,000.00
15/09/2016	00585	C00459 / NOMINA QUINCENAL CORRESPONDIENTE AL PERI			500.00	500.00
30/09/2016	00594	C00469 / NOMINA QUINCENAL CORRESPONDIENTE AL PERI			500.00	
1123-03-0054 --> EMIGDIO DE LA ROSA AMARO			0.00	2,000.00	2,000.00	0.00
07/07/2016	00443	E00164 / PRESTAMO PERSONAL A EMPLEADO DE PRESIDEN		2,000.00		2,000.00
15/07/2016	00468	C00335 / NOMINA QUINCENAL CORRESPONDIENTE AL PERI			500.00	1,500.00
29/07/2016	00497	C00367 / NOMINA QUINCENAL CORRESPONDIENTE AL PERI			500.00	1,000.00
11/08/2016	00524	C00395 / NOMINA QUINCENAL CORRESPONDIENTE AL PERI			500.00	500.00
31/08/2016	00547	C00419 / NOMINA QUINCENAL CORRESPONDIENTE AL PERI			500.00	
1123-03-0055 --> YESENIA CAZARES SANCHEZ			0.00	3,000.00	3,000.00	0.00
08/07/2016	00444	E00165 / PRESTAMO PERSONAL A EMPLEADA DE PRESIDEN		1,500.00		1,500.00
15/07/2016	00468	C00335 / NOMINA QUINCENAL CORRESPONDIENTE AL PERI			1,500.00	
15/07/2016	00585	C00459 / NOMINA QUINCENAL CORRESPONDIENTE AL PERI			1,500.00	-1,500.00
31/12/2016	S/N	D00140 / RECLASIFICACION DE CUENTAS PARA SALDOS C		1,500.00		
1123-03-0056 --> CINTHYA VANESSA CASTILLO CRUZ			0.00	2,000.00	2,000.00	0.00
08/07/2016	00447	E00166 / PRESTAMO PERSONAL A EMPLEADA DE U.B.R.,		2,000.00		2,000.00
15/07/2016	00076	C00340 / NOMINA QUINCENAL U.B.R., CORRESPONDIENTE			500.00	1,500.00
15/08/2016	00090	C00401 / NOMINA QUINCENAL U.B.R. CORRESPONDIENTE			500.00	1,000.00
02/09/2016	00096	C00423 / NOMINA QUINCENAL U.B.R. CORRESPONDIENTE			500.00	500.00
14/09/2016	00104	C00458 / NOMINA QUINCENAL U.B.R., CORRESPONDIENTE			500.00	
1123-03-0057 --> CESAR OBREGON ESTRADA			0.00	6,000.00	3,500.00	2,500.00
14/07/2016	00464	E00171 / PRESTAMO PERSONAL A EMPLEADO DE PRESIDEN		2,000.00		2,000.00
11/08/2016	00524	C00395 / NOMINA QUINCENAL CORRESPONDIENTE AL PERI			500.00	1,500.00
02/09/2016	00549	C00422 / NOMINA QUINCENAL CORRESPONDIENTE AL PERI			500.00	1,000.00
07/09/2016	00564	E00206 / PRESTAMO PERSONAL A EMPLEADO DE PRESIDEN		4,000.00		5,000.00
15/09/2016	S/N	I00397 / PAGO POR PRESTAMO PERSONAL A EMPLEADO DE			1,000.00	4,000.00
27/09/2016	00589	C00464 / NOMINA QUINCENAL CORRESPONDIENTE AL PERI			500.00	3,500.00
17/10/2016	000616	C00500 / NOMINA QUINCENAL CORRESPONDIENTE AL PERI			200.00	3,300.00
17/11/2016	000660	C00554 / NOMINA QUINCENAL CORRESPONDIENTE AL PERI			200.00	3,100.00
01/12/2016	000672	C00571 / NOMINA QUINCENAL CORRESPONDIENTE AL PERI			200.00	2,900.00
01/12/2016	016	S/N D00097 / RECLASIFICACION DE CUENTAS PARA SALDOS C			200.00	2,700.00
13/12/2016	000697	C00600 / NOMINA QUINCENAL CORRESPONDIENTE AL PERI			200.00	2,500.00
1123-03-0058 --> CESIA RODRIGUEZ HERNANDEZ			0.00	2,000.00	2,000.00	0.00
29/08/2016	00543	E00194 / PRESTAMO PERSONAL A EMPLEADA DE PRESIDEN		2,000.00		2,000.00
31/08/2016	00547	C00419 / NOMINA QUINCENAL CORRESPONDIENTE AL PERI			500.00	1,500.00
15/09/2016	00585	C00459 / NOMINA QUINCENAL CORRESPONDIENTE AL PERI			500.00	1,000.00
12/10/2016	000610	C00492 / NOMINA QUINCENAL CORRESPONDIENTE AL PERI			500.00	500.00
31/10/2016	000631	C00517 / NOMINA QUINCENAL CORRESPONDIENTE AL PERI			500.00	
1123-03-0059 --> MARGARITA TOVAR CARDENAS			0.00	22,500.00	10,000.00	12,500.00
15/11/2016	000656	E00232 / PRESTAMO PERSONAL A EMPLEADA DEL AYUNTAM		22,500.00		22,500.00
05/12/2016	000679	C00581 / NOMINA QUINCENAL CORRESPONDIENTE AL PERI			5,000.00	17,500.00
13/12/2016	000697	C00600 / NOMINA QUINCENAL CORRESPONDIENTE AL PERI			5,000.00	12,500.00

1485



H. CONGRESO DEL ESTADO DE SAN LUIS POTOSÍ
COORDINACIÓN DE ADMINISTRACIÓN

Rubro: ADMINISTRACION PUBLICA. DESARROLLO INSTITUCIONAL*, Programa: U6 DESARROLLO INSTITUCIONAL*, Subprograma: ACONDICIONAMIENTO DE ESPACIOS FISICOS * Proyecto: ACONDICIONAMIENTO DE ESPACIOS FISICOS*

Obra	Localidad / Descripción	TOTAL	FEIS	RECURSOS ESTATALES	FAM	FAFEF REMANENTES	FISM	FFM	Directa Estatal	Directa Federal	Ramo 20	Beneficiarios	Otros	Modalidad	Inicio/Termino	Fisico	Financero	Beneficiarios	Metas	Tipo Obra	Ejecutor	Contratista	
2016-778	VILLA DE GUADALUPE / DESARROLLO INSTITUCIONAL	47,999.90	0.00	0.00	0.00	0.00	47,999.90	0.00	0.00	0.00	0.00	0.00	0.00	0.00	21-04-2016 / 31-12-2016	100 %	100 %	8 PERSONA	1.00 OBRA	ACCION	AYUNTAMIENTO	H. AYUNTAMIENTO DE VILLA DE GUADALUPE	
		47,999.90	0.00	0.00	0.00	0.00	47,999.90	0.00	0.00	0.00	0.00	0.00	0.00	0.00									

Rubro: ADMINISTRACION PUBLICA. GASTOS INDIRECTOS*, Programa: U6 GASTOS INDIRECTOS, Subprograma: MATERIALES Y SUMINISTROS Proyecto: MATERIALES, UTILES Y EQUIPOS MENORES DE OFICINA

Obra	Localidad / Descripción	TOTAL	FEIS	RECURSOS ESTATALES	FAM	FAFEF REMANENTES	FISM	FFM	Directa Estatal	Directa Federal	Ramo 20	Beneficiarios	Otros	Modalidad	Inicio/Termino	Fisico	Financero	Beneficiarios	Metas	Tipo Obra	Ejecutor	Contratista	
2016-261	VILLA DE GUADALUPE / VILLA DE GUADALUPE / CONTRALORIA INTERNA MUNICIPAL (MATERIALES DE OFICINA)	9,967.18	0.00	0.00	0.00	0.00	0.00	9,967.18	0.00	0.00	0.00	0.00	0.00	0.00	01-01-2016 / 31-12-2016	100 %	100 %	2 PERSONA	2.00 LOTE	ACCION	AYUNTAMIENTO	H. AYUNTAMIENTO DE VILLA DE GUADALUPE	
	OBSERVACIONES DE REVISION.- COMENTARIOS: CLASIFICAR EN FORMA CORRECTA. EXISTE UN SOBREGIRO POR \$ 14981																						
2016-319	VILLA DE GUADALUPE / GASTOS INDIRECTOS MATERIAL DE OFICINA	51,550.40	0.00	0.00	0.00	0.00	0.00	51,550.40	0.00	0.00	0.00	0.00	0.00	0.00	01-01-2016 / 31-12-2016	100 %	100 %	8 PERSONA	1.00 LOTE	ACCION	AYUNTAMIENTO	RAMIRO HERRERA EGUIA	
	OBSERVACIONES.- SE COMPRARON INSUMOS DE PAPELERIA (HOJAS DE MAQUINA, BOLIGRAFOS, MARCADORES, CARPETAS, BROCHES, CARTUCHOS) OTROS PROVEEDORES: MARIA DEL CARMEN MONRROY MARTINEZ, JOSE ROMAN MUÑOZ MENDOZA																						
	OBSERVACIONES DE REVISION.- CAPTURAR CONTRATISTA.- COMENTARIOS: MODIFICAR LA MODALIDAD																						
		61,517.58	0.00	0.00	0.00	0.00	0.00	61,517.58	0.00	0.00	0.00	0.00	0.00	0.00									

Rubro: ADMINISTRACION PUBLICA. GASTOS INDIRECTOS*, Programa: U6 GASTOS INDIRECTOS, Subprograma: SERVICIOS GENERALES Proyecto: SERVICIOS DE TRASLADO Y VIATICOS

Obra	Localidad / Descripción	TOTAL	FEIS	RECURSOS ESTATALES	FAM	FAFEF REMANENTES	FISM	FFM	Directa Estatal	Directa Federal	Ramo 20	Beneficiarios	Otros	Modalidad	Inicio/Termino	Fisico	Financero	Beneficiarios	Metas	Tipo Obra	Ejecutor	Contratista	
2016-325	VILLA DE GUADALUPE / SUPERVISION DE OBRA	82,355.40	0.00	0.00	0.00	0.00	0.00	82,355.40	0.00	0.00	0.00	0.00	0.00	0.00	01-01-2016 / 31-12-2016	100 %	100 %	8 PERSONA	1.00 INFORME	ACCION	AYUNTAMIENTO	H. AYUNTAMIENTO DE VILLA DE GUADALUPE	
		82,355.40	0.00	0.00	0.00	0.00	0.00	82,355.40	0.00	0.00	0.00	0.00	0.00	0.00									

Rubro: ADMINISTRACION PUBLICA. GASTOS INDIRECTOS*, Programa: U6 GASTOS INDIRECTOS, Subprograma: SERVICIOS GENERALES Proyecto: SERVICIOS PROFESIONALES, CIENTIFICOS, TECNICOS Y OTROS SERVICIOS

Obra	Localidad / Descripción	TOTAL	FEIS	RECURSOS ESTATALES	FAM	FAFEF REMANENTES	FISM	FFM	Directa Estatal	Directa Federal	Ramo 20	Beneficiarios	Otros	Modalidad	Inicio/Termino	Fisico	Financero	Beneficiarios	Metas	Tipo Obra	Ejecutor	Contratista	
2016-317	VILLA DE GUADALUPE / GASTOS INDIRECTOS SERVICIOS PROFESIONALES	509,286.86	0.00	0.00	0.00	0.00	509,286.86	0.00	0.00	0.00	0.00	0.00	0.00	0.00	01-01-2016 / 31-12-2016	100 %	100 %	3 PERSONA	3.00 ASesorIA	ACCION	AYUNTAMIENTO	H. AYUNTAMIENTO DE VILLA DE GUADALUPE	
		509,286.86	0.00	0.00	0.00	0.00	509,286.86	0.00	0.00	0.00	0.00	0.00	0.00	0.00									

Rubro: AGUA Y SANEAMIENTO, Programa: SC AGUA POTABLE, Subprograma: CONSTRUCCION Proyecto: OLLA DE CAPTACION

Obra	Localidad / Descripción	TOTAL	FEIS	RECURSOS ESTATALES	FAM	FAFEF REMANENTES	FISM	FFM	Directa Estatal	Directa Federal	Ramo 20	Beneficiarios	Otros	Modalidad	Inicio/Termino	Fisico	Financero	Beneficiarios	Metas	Tipo Obra	Ejecutor	Contratista	
2016-9849	ZARAGOZA DE SOLIS / CONSTRUCCION DE UNA OLLA DE AGUA EN LA LOCALIDAD DE ZARAGOZA DE SOLIS MUNICIPIO DE VILLA DE GUADALUPE	248,100.99	0.00	0.00	0.00	0.00	248,100.99	0.00	0.00	0.00	0.00	0.00	0.00	0.00	20-10-2016 / 31-12-2016	100 %	100 %	614 PERSONA	4,000.00 METRO CUBICO	OBRA	AYUNTAMIENTO	ING. IVAN ROSE ESTRAGA GUZMAN	
		248,100.99	0.00	0.00	0.00	0.00	248,100.99	0.00	0.00	0.00	0.00	0.00	0.00	0.00									

1486

PRESIDENCIA
DEL H. AYUNTAMIENTO
VILLA DE OPE, S.L.P.
PRESIDENTE MUNICIPAL DE VILLA DE GUADALUPE

COORDINADOR DE DESARROLLO SOCIAL MUNICIPAL

CODESOL
VILLA DE OPE, S.L.P.
ADMINISTRACION 2015-2018



PRESIDENCIA
DEL H. AYUNTAMIENTO
VILLA DE GPE., S.L.P.

El que suscribe El **C. JORGE ANTONIO BELMARES HERNÁNDEZ**, Secretario General del H. Ayuntamiento Constitucional del Municipio de Villa de Guadalupe, S.L.P.; de Actas y Acuerdos del H. Cabildo Municipal, en uso de la facultad que me confiere lo dispuesto en el artículo 78 fracción VII y demás relativos a la ley Orgánica del Municipio Libre del Estado de San Luis Potosí, -----

CERTIFICA Y HACE CONSTAR

Que el presente documento es copia fiel del documento original y consta de **10 hojas** simples de frente tamaño **OFICIO** y concuerdan fiel y exactamente en todas las partes en el documento original, mismo que obra en los archivos de la **Coordinación de Desarrollo Social Municipal**, por lo que doy fe, de lo cual firmo y sello la presente **CERTIFICACIÓN** al treinta de enero del dos mil diecisiete.

ATENTAMENTE:
"UNIDOS SI PODEMOS"



SECRETARÍA
DEL H. AYUNTAMIENTO
VILLA DE GPE., S.L.P.
ADMINISTRACIÓN 2015-2018

C. JORGE ANTONIO BELMARES HERNÁNDEZ
SECRETARIO GENERAL DEL H. AYUNTAMIENTO.

Obra	Localidad / Descripción	TOTAL	FEIS	RECURSOS ESTATALES	FAM	FAFEF REMANENTES	FISM	FFM	Directa Estatal	Directa Federal	Ramo 20	Beneficiarios	Otros	Modalidad	Inicio/Termino	Fisico	Financero	Beneficiarios	Metas	Tipo Obra	Ejecutor	Contratista	
2016-7016	PALO BLANCO / EQUIPAMIENTO DE POZO CONSTRUCCION DE LINEA DE CONDUCCION Y RED DE AGUA POTABLE EN LA LOCALIDAD DE PALO BLANCO MUNICIPIO DE VILLA DE GUADALUPE	2,579,365.25	0.00	0.00	0.00	0.00	2,579,365.25	0.00	0.00	0.00	0.00	0.00	0.00	0.00	CONTRATO	30-09-2016 / 31-12-2016	100 %	100 %	314 PERSONA	553.84 METRO LINEAL	OBRA	AYUNTAMIENTO	ING. ISRAEL HERNANDEZ GARCIA
OBSERVACIONES DE REVISION.- COMENTARIOS: PRESENTAR POR SEPARADO EQUIPAMIENTO Y CONSTRUCCION, ESPECIFICAR EN QUE CONSISTE EL EQUIPAMIENTO		2,579,365.25	0.00	0.00	0.00	0.00	2,579,365.25	0.00	0.00	0.00	0.00	0.00	0.00	0.00									

Rubro: AGUA Y SANEAMIENTO, Programa: SC AGUA POTABLE, Subprograma: EQUIPAMIENTO Proyecto: POZO PROFUNDO

Obra	Localidad / Descripción	TOTAL	FEIS	RECURSOS ESTATALES	FAM	FAFEF REMANENTES	FISM	FFM	Directa Estatal	Directa Federal	Ramo 20	Beneficiarios	Otros	Modalidad	Inicio/Termino	Fisico	Financero	Beneficiarios	Metas	Tipo Obra	Ejecutor	Contratista	
2016-7815	OJO DE AGUA DE GARCIA / SUMINISTRO E INTALACION DE BOMBEO EN OJO DE AGUA DE GARCIA	140,937.68	0.00	0.00	0.00	0.00	140,937.68	0.00	0.00	0.00	0.00	0.00	0.00	0.00	CONTRATO	24-10-2016 / 29-10-2016	100 %	100 %	15 PERSONA	1.00 OBRA	OBRA	AYUNTAMIENTO	ING. FRANCISCO GARCIA REYES
		140,937.68	0.00	0.00	0.00	0.00	140,937.68	0.00	0.00	0.00	0.00	0.00	0.00	0.00									

Rubro: AGUA Y SANEAMIENTO, Programa: SC AGUA POTABLE, Subprograma: REHABILITACION Proyecto: POZO PROFUNDO

Obra	Localidad / Descripción	TOTAL	FEIS	RECURSOS ESTATALES	FAM	FAFEF REMANENTES	FISM	FFM	Directa Estatal	Directa Federal	Ramo 20	Beneficiarios	Otros	Modalidad	Inicio/Termino	Fisico	Financero	Beneficiarios	Metas	Tipo Obra	Ejecutor	Contratista	
2016-7818	BUSTAMANTE (LAS TROJAS) / REHABILITACION DE EQUIPO DE BOMBEO DE POZO EN LA COMUNIDAD DE BUSTAMANTE	1.00	0.00	0.00	0.00	0.00	1.00	0.00	0.00	0.00	0.00	0.00	0.00	0.00	CONTRATO	20-10-2016 / 31-12-2016	100 %	0 %	130 PERSONA	1.00 OBRA	OBRA	AYUNTAMIENTO	ING. SERGIO ALEMAN GONZALEZ
2016-731	JARILLAS / ADQUISICION E INSTALACION DE BOMBA EN EL POZO DE COMUNIDAD JARILLAS	148,155.38	0.00	0.00	0.00	0.00	148,155.38	0.00	0.00	0.00	0.00	0.00	0.00	0.00	CONTRATO	23-11-2016 / 09-12-2016	100 %	100 %	304 PERSONA	1.00 OBRA	OBRA	AYUNTAMIENTO	ING. FRANCISCO JAVIER GARCIA REYES
2016-722	SANTA ISABEL (EL POZO) / REHABILITACION DE INSTALACIONES ELECTRICAS EN EL POZO DE SANTA ISABEL (EL POZO)	81,060.80	0.00	0.00	0.00	0.00	81,060.80	0.00	0.00	0.00	0.00	0.00	0.00	0.00	CONTRATO	25-03-2016 / 08-04-2016	100 %	100 %	388 PERSONA	1.00 OBRA	OBRA	AYUNTAMIENTO	ING. ROBERTO MEDELLIN GARCIA
		227,217.18	0.00	0.00	0.00	0.00	227,217.18	0.00	0.00	0.00	0.00	0.00	0.00	0.00									

Rubro: ASISTENCIA SOCIAL, ATENCION A GRUPOS ESPECIALES Y DESARROLLO COMUNITARIO, Programa: SS ASISTENCIA SOCIAL, Subprograma: APOYOS DIRECTOS Proyecto: APOYOS DIRECTOS

Obra	Localidad / Descripción	TOTAL	FEIS	RECURSOS ESTATALES	FAM	FAFEF REMANENTES	FISM	FFM	Directa Estatal	Directa Federal	Ramo 20	Beneficiarios	Otros	Modalidad	Inicio/Termino	Fisico	Financero	Beneficiarios	Metas	Tipo Obra	Ejecutor	Contratista	
2016-9981	BUENAVISTA / PROGRAMA MUNICIPAL DE ESTIMULOS A LA EDUCACION 1ER, 2DO, 3ER Y 4TO TRIMESTRE EN LA PRIMARIA "ALVARO OBREGON"	14,400.00	0.00	0.00	0.00	0.00	0.00	14,400.00	0.00	0.00	0.00	0.00	0.00	0.00	ADMINISTRACION DIRECTA	01-01-2016 / 31-12-2016	100 %	100 %	8 PERSONA	24.00 BECA	ACCION	AYUNTAMIENTO	H. AYUNTAMIENTO DE VILLA DE GUADALUPE
2016-10066	BUENAVISTA / PROGRAMA MUNICIPAL DE ESTIMULOS A LA EDUCACION 1ER, 2DO, 3ER Y 4TO TRIMESTRE TELESECUNDARIA "NIÑOS HEROES"	5,200.00	0.00	0.00	0.00	0.00	0.00	5,200.00	0.00	0.00	0.00	0.00	0.00	0.00	ADMINISTRACION DIRECTA	01-01-2016 / 31-12-2016	100 %	100 %	2 PERSONA	8.00 BECA	ACCION	AYUNTAMIENTO	H. AYUNTAMIENTO DE VILLA DE GUADALUPE
2016-0005	BUSTAMANTE (LAS TROJAS) / PROGRAMA MUNICIPAL DE ESTIMULOS A LA EDUCACION 1ER, 2DO, 3ER Y 4TO TRIMESTRE PRIMARIA "MARGARITA MAZA DE JUAREZ"	2,400.00	0.00	0.00	0.00	0.00	0.00	2,400.00	0.00	0.00	0.00	0.00	0.00	0.00	ADMINISTRACION DIRECTA	01-01-2016 / 31-12-2016	100 %	100 %	2 PERSONA	4.00 BECA	ACCION	AYUNTAMIENTO	H. AYUNTAMIENTO DE VILLA DE GUADALUPE
2016-0008	EL LEONCITO / PROGRAMA MUNICIPAL DE ESTIMULOS A LA EDUCACION 1ER, 2DO, 3ER Y 4TO TRIMESTRE PRIMARIA "MIGUEL HIDALGO Y COSTILLA"	6,000.00	0.00	0.00	0.00	0.00	0.00	6,000.00	0.00	0.00	0.00	0.00	0.00	0.00	ADMINISTRACION DIRECTA	01-01-2016 / 31-12-2016	100 %	100 %	2 PERSONA	10.00 BECA	ACCION	AYUNTAMIENTO	H. AYUNTAMIENTO DE VILLA DE GUADALUPE
2016-0012	EL MATORRAL / PROGRAMA MUNICIPAL DE ESTIMULOS A LA EDUCACION 1ER, 2DO, 3ER Y 4TO TRIMESTRE PRIMARIA "DAMIAN CARMONA"	1,200.00	0.00	0.00	0.00	0.00	0.00	1,200.00	0.00	0.00	0.00	0.00	0.00	0.00	ADMINISTRACION DIRECTA	01-01-2016 / 31-12-2016	100 %	100 %	1 PERSONA	2.00 BECA	ACCION	AYUNTAMIENTO	H. AYUNTAMIENTO DE VILLA DE GUADALUPE
2016-2018	GUADALUPE / PROGRAMA MUNICIPAL DE ESTIMULOS A LA EDUCACION 1ER, 2DO, 3ER Y 4TO TRIMESTRE PRIMARIA "JOSEFA ORTIZ DE DOMINGUEZ"	24,000.00	0.00	0.00	0.00	0.00	0.00	24,000.00	0.00	0.00	0.00	0.00	0.00	0.00	ADMINISTRACION DIRECTA	01-01-2016 / 31-12-2016	100 %	100 %	10 PERSONA	40.00 BECA	ACCION	AYUNTAMIENTO	H. AYUNTAMIENTO DE VILLA DE GUADALUPE
2016-1057	GUADALUPE / PROGRAMA MUNICIPAL DE ESTIMULOS A LA EDUCACION 1ER, 2DO, 3ER Y 4TO TRIMESTRE TELESECUNDARIA "EMILIANO ZAPATA"	9,100.00	0.00	0.00	0.00	0.00	0.00	9,100.00	0.00	0.00	0.00	0.00	0.00	0.00	ADMINISTRACION DIRECTA	01-01-2016 / 31-12-2016	100 %	100 %	3 PERSONA	14.00 BECA	ACCION	AYUNTAMIENTO	H. AYUNTAMIENTO DE VILLA DE GUADALUPE
2016-006	GUADALUPE / PROGRAMA MUNICIPAL DE ESTIMULOS A LA EDUCACION 1ER, 2DO, 3ER Y 4TO TRIMESTRE	4,200.00	0.00	0.00	0.00	0.00	0.00	4,200.00	0.00	0.00	0.00	0.00	0.00	0.00	ADMINISTRACION DIRECTA	01-01-2016 / 31-12-2016	100 %	100 %	2 PERSONA	6.00 BECA	ACCION	AYUNTAMIENTO	H. AYUNTAMIENTO DE VILLA DE GUADALUPE

PRESIDENCIA
 DEL H. AYUNTAMIENTO
 DE VILLA DE GUADALUPE C.P.E., S.L.P.

COORDINADOR DE DESARROLLO SOCIAL MUNICIPAL
CODESOL
 VILLA DE GPE., S.L.P.
 ADMINISTRACIÓN 2015-2018



PRESIDENCIA
DEL H. AYUNTAMIENTO
VILLA DE GPE., S.L.P.

El que suscribe El **C. JORGE ANTONIO BELMARES HERNÁNDEZ**, Secretario General del H. Ayuntamiento Constitucional del Municipio de Villa de Guadalupe, S.L.P.; de Actas y Acuerdos del H. Cabildo Municipal, en uso de la facultad que me confiere lo dispuesto en el artículo 78 fracción VII y demás relativos a la ley Orgánica del Municipio Libre del Estado de San Luis Potosí, -----

CERTIFICA Y HACE CONSTAR-----

Que el presente documento es copia fiel del documento original y consta de **10 hojas** simples de frente tamaño **OFICIO** y concuerdan fiel y exactamente en todas las partes en el documento original, mismo que obra en los archivos de la **Coordinación de Desarrollo Social Municipal**, por lo que doy fe, de lo cual firmo y sello la presente **CERTIFICACIÓN** al treinta de enero del dos mil diecisiete.

ATENTAMENTE:
"UNIDOS SI PODEMOS"



SECRETARÍA
DEL H. AYUNTAMIENTO
VILLA DE GPE., S.L.P.
ADMINISTRACIÓN 2015-2018

C. JORGE ANTONIO BELMARES HERNÁNDEZ
SECRETARIO GENERAL DEL H. AYUNTAMIENTO.



PRESIDENCIA
DEL H. AYUNTAMIENTO
VILLA DE GPE., S.L.P.

El que suscribe El **C. JORGE ANTONIO BELMARES HERNÁNDEZ**, Secretario General del H. Ayuntamiento Constitucional del Municipio de Villa de Guadalupe, S.L.P.; de Actas y Acuerdos del H. Cabildo Municipal, en uso de la facultad que me confiere lo dispuesto en el artículo 78 fracción VII y demás relativos a la ley Orgánica del Municipio Libre del Estado de San Luis Potosí, -----

CERTIFICA Y HACE CONSTAR-----

Que el presente documento es copia fiel del documento original y consta de **10 hojas** simples de frente tamaño **OFICIO** y concuerdan fiel y exactamente en todas las partes en el documento original, mismo que obra en los archivos de la **Coordinación de Desarrollo Social Municipal**, por lo que doy fe, de lo cual firmo y sello la presente CERTIFICACIÓN al treinta de enero del dos mil diecisiete.

ATENTAMENTE:

"UNIDOS SI PODEMOS"



SECRETARÍA
DEL H. AYUNTAMIENTO
VILLA DE GPE., S.L.P.
ADMINISTRACIÓN 2015-2018

C. JORGE ANTONIO BELMARES HERNÁNDEZ
SECRETARIO GENERAL DEL H. AYUNTAMIENTO.



PRESIDENCIA
DEL H. AYUNTAMIENTO
VILLA DE GPE., S.L.P.

El que suscribe El C. **JORGE ANTONIO BELMARES HERNÁNDEZ**, Secretario General del H. Ayuntamiento Constitucional del Municipio de Villa de Guadalupe, S.L.P.; de Actas y Acuerdos del H. Cabildo Municipal, en uso de la facultad que me confiere lo dispuesto en el artículo 78 fracción VII y demás relativos a la Ley Orgánica del Municipio Libre del Estado de San Luis Potosí, -----

CERTIFICA Y HACE CONSTAR

Que el presente documento es copia fiel del documento original y consta de **10** hojas simples de frente tamaño **OFICIO** y concuerdan fiel y exactamente en todas las partes en el documento original, mismo que obra en los archivos de la **Coordinación de Desarrollo Social Municipal**, por lo que doy fe, de lo cual firmo y sello la presente **CERTIFICACIÓN** al treinta de enero del dos mil diecisiete.

ATENTAMENTE:

"UNIDOS SI PODEMOS"



SECRETARÍA
DEL H. AYUNTAMIENTO
VILLA DE GPE., S.L.P.
ADMINISTRACIÓN 2015-2018

C. JORGE ANTONIO BELMARES HERNÁNDEZ
SECRETARIO GENERAL DEL H. AYUNTAMIENTO.



PRESIDENCIA
DEL H. AYUNTAMIENTO
VILLA DE GPE., S.L.P.

El que suscribe El **C. JORGE ANTONIO BELMARES HERNÁNDEZ**, Secretario General del H. Ayuntamiento Constitucional del Municipio de Villa de Guadalupe, S.L.P.; de Actas y Acuerdos del H. Cabildo Municipal, en uso de la facultad que me confiere lo dispuesto en el artículo 78 fracción VII y demás relativos a la ley Orgánica del Municipio Libre del Estado de San Luis Potosí, -----

CERTIFICA Y HACE CONSTAR-----

Que el presente documento es copia fiel del documento original y consta de **10 hojas** simples de frente tamaño **OFICIO** y concuerdan fiel y exactamente en todas las partes en el documento original, mismo que obra en los archivos de la **Coordinación de Desarrollo Social Municipal**, por lo que doy fe, de lo cual firmo y sello la presente **CERTIFICACIÓN** al treinta de enero del dos mil diecisiete.

ATENTAMENTE:

"UNIDOS SI PODEMOS"



SECRETARÍA
DEL H. AYUNTAMIENTO
VILLA DE GPE., S.L.P.
ADMINISTRACIÓN 2015-2018

C. JORGE ANTONIO BELMARES HERNÁNDEZ
SECRETARIO GENERAL DEL H. AYUNTAMIENTO.



PRESIDENCIA
DEL H. AYUNTAMIENTO
VILLA DE GPE., S.L.P.

El que suscribe El C. **JORGE ANTONIO BELMARES HERNÁNDEZ**, Secretario General del H. Ayuntamiento Constitucional del Municipio de Villa de Guadalupe, S.L.P.; de Actas y Acuerdos del H. Cabildo Municipal, en uso de la facultad que me confiere lo dispuesto en el artículo 78 fracción VII y demás relativos a la ley Orgánica del Municipio Libre del Estado de San Luis Potosí, -----

-----**CERTIFICA Y HACE CONSTAR**-----

Que el presente documento es copia fiel del documento original y consta de **10 hojas** simples de frente tamaño **OFICIO** y concuerdan fiel y exactamente en todas las partes en el documento original, mismo que obra en los archivos de la **Coordinación de Desarrollo Social Municipal**, por lo que doy fe, de lo cual firmo y sello la presente **CERTIFICACIÓN** al treinta de enero del dos mil diecisiete.

ATENTAMENTE:
"UNIDOS SI PODEMOS"



SECRETARÍA
DEL H. AYUNTAMIENTO
VILLA DE GPE., S.L.P.
ADMINISTRACIÓN 2015-2018

C. JORGE ANTONIO BELMARES HERNÁNDEZ
SECRETARIO GENERAL DEL H. AYUNTAMIENTO.

Rubro:INFRAESTRUCTURA AGROPECUARIA, Programa:TM INFRAESTRUCTURA AGRICOLA, Subprograma:REHABILITACION FIC, Tipo:CANALES

Obra	Localidad / Descripción	TOTAL	FEIS	RECURSOS ESTATALES	FAM	FAFEF REMANENTES	FISM	FFM	Directa Estatal	Directa Federal	Ramo 20	Beneficiarios	Otros	Modalidad	Inicio/Termino	Fisico	Financero	Beneficiarios	Metas	Tipo Obra	Ejecutor	Contratista
2016-3389	LOS CHILARES / REHABILITACION DEL CANAL DE AGUA POTABLE EN CHILARES	39,410.00	0.00	0.00	0.00	0.00	39,410.00	0.00	0.00	0.00	0.00	0.00	0.00	0.00	01-01-2016 / 31-12-2016	100 %	100 %	381 PRODUCTOR	50.00 METRO LINEAL	OBRA	AYUNTAMIENTO	H. AYUNTAMIENTO DE VILLA DE GUADALUPE
		39,410.00	0.00	0.00	0.00	0.00	39,410.00	0.00	0.00	0.00	0.00	0.00	0.00	0.00								

Rubro:INFRAESTRUCTURA AGROPECUARIA, Programa:TM INFRAESTRUCTURA AGRICOLA, Subprograma:REHABILITACION Proyecto:SISTEMA DE RIEGO TECNIFICADO

Obra	Localidad / Descripción	TOTAL	FEIS	RECURSOS ESTATALES	FAM	FAFEF REMANENTES	FISM	FFM	Directa Estatal	Directa Federal	Ramo 20	Beneficiarios	Otros	Modalidad	Inicio/Termino	Fisico	Financero	Beneficiarios	Metas	Tipo Obra	Ejecutor	Contratista
2016-3811	SANTA ROSA LA MASITA / REHABILITACION DE SISTEMA DE RIEGO EN LA COMUNIDAD SANTA ROSA LA MASITA	293,040.00	0.00	0.00	0.00	0.00	293,040.00	0.00	0.00	0.00	0.00	0.00	0.00	CONTRATO	21-07-2016 / 31-12-2016	100 %	100 %	526 PRODUCTOR	2,664.00 METRO LINEAL	OBRA	AYUNTAMIENTO	U.C. LA EUGENIA ALVARADO ZERMEÑO
		293,040.00	0.00	0.00	0.00	0.00	293,040.00	0.00	0.00	0.00	0.00	0.00	0.00									

Rubro:INFRAESTRUCTURA AGROPECUARIA, Programa:TR INFRAESTRUCTURA ARTESANAL Y DE SERVICIOS, Subprograma:EQUIPAMIENTO Proyecto:EQUIPAMIENTO

Obra	Localidad / Descripción	TOTAL	FEIS	RECURSOS ESTATALES	FAM	FAFEF REMANENTES	FISM	FFM	Directa Estatal	Directa Federal	Ramo 20	Beneficiarios	Otros	Modalidad	Inicio/Termino	Fisico	Financero	Beneficiarios	Metas	Tipo Obra	Ejecutor	Contratista
2016-6741	VARIAS LOCALIDADES / SUMINISTRO E INSTALACION DE MOLINOS DE NIXTAMAL	376,773.63	0.00	0.00	0.00	0.00	376,773.63	0.00	0.00	0.00	0.00	0.00	0.00	CONTRATO	15-07-2016 / 31-08-2016	100 %	100 %	50 PRODUCTOR	50.00 EQUIPO ARTESANAL	OBRA	AYUNTAMIENTO	H. AYUNTAMIENTO DE VILLA DE GUADALUPE
	OBSERVACIONES DE REVISION.- COMENTARIOS: DESGLOSAR POR LOCALIDADES																					
		376,773.63	0.00	0.00	0.00	0.00	376,773.63	0.00	0.00	0.00	0.00	0.00	0.00									

Rubro:INFRAESTRUCTURA AGROPECUARIA, Programa:TJ INFRAESTRUCTURA PECUARIA, Subprograma:REHABILITACION Proyecto:ESPACIO, MAQUINARIA Y EQUIPO COMUNITARIO

Obra	Localidad / Descripción	TOTAL	FEIS	RECURSOS ESTATALES	FAM	FAFEF REMANENTES	FISM	FFM	Directa Estatal	Directa Federal	Ramo 20	Beneficiarios	Otros	Modalidad	Inicio/Termino	Fisico	Financero	Beneficiarios	Metas	Tipo Obra	Ejecutor	Contratista
2016-6738	VARIAS LOCALIDADES / REHABILITACION DE CERCO PERIMETRAL DE ESPACIOS	594,185.60	0.00	0.00	0.00	0.00	594,185.60	0.00	0.00	0.00	0.00	0.00	0.00	CONTRATO	15-07-2016 / 31-08-2016	100 %	100 %	200 PRODUCTOR	1,000.00 PIEZA	OBRA	AYUNTAMIENTO	H. AYUNTAMIENTO DE VILLA DE GUADALUPE
		594,185.60	0.00	0.00	0.00	0.00	594,185.60	0.00	0.00	0.00	0.00	0.00	0.00									

Rubro:INFRAESTRUCTURA CARRETERA. CAMINOS, Programa:UB CAMINOS RURALES, Subprograma:CONSTRUCCION Proyecto:CAMINO*

Obra	Localidad / Descripción	TOTAL	FEIS	RECURSOS ESTATALES	FAM	FAFEF REMANENTES	FISM	FFM	Directa Estatal	Directa Federal	Ramo 20	Beneficiarios	Otros	Modalidad	Inicio/Termino	Fisico	Financero	Beneficiarios	Metas	Tipo Obra	Ejecutor	Contratista
2016-3838	SANTA ROSA LA MASITA / CONSTRUCCION DE CAMINO A SANTA ROSA LA MASITA	1.00	0.00	0.00	0.00	0.00	1.00	0.00	0.00	0.00	0.00	0.00	0.00	CONTRATO	21-07-2016 / 31-12-2016	0 %	0 %	1 LOCALIDAD	1.00 KILOMETRO	OBRA	AYUNTAMIENTO	H. AYUNTAMIENTO DE VILLA DE GUADALUPE
		1.00	0.00	0.00	0.00	0.00	1.00	0.00	0.00	0.00	0.00	0.00	0.00									

Rubro:INFRAESTRUCTURA CARRETERA. CAMINOS, Programa:UB CAMINOS RURALES, Subprograma:REHABILITACION Proyecto:CAMINO*

Obra	Localidad / Descripción	TOTAL	FEIS	RECURSOS ESTATALES	FAM	FAFEF REMANENTES	FISM	FFM	Directa Estatal	Directa Federal	Ramo 20	Beneficiarios	Otros	Modalidad	Inicio/Termino	Fisico	Financero	Beneficiarios	Metas	Tipo Obra	Ejecutor	Contratista
2016-3807	SANTA TERESA / REHABILITACION DE CAMINO EN LA COMUNIDAD DE SANTA TERESA	100,000.00	0.00	0.00	0.00	0.00	100,000.00	0.00	0.00	0.00	0.00	0.00	0.00	CONTRATO	22-07-2016 / 01-08-2016	100 %	100 %	1 LOCALIDAD	1.00 KILOMETRO	OBRA	AYUNTAMIENTO	ING. ALVARO GABRIEL CARRIZALEZ HERNANDEZ
		100,000.00	0.00	0.00	0.00	0.00	100,000.00	0.00	0.00	0.00	0.00	0.00	0.00									

Rubro:SALUD, Programa:SY PROTECCION SOCIAL EN SALUD (SEGURO POPULAR), Subprograma:ADMINISTRACION Proyecto:ADMINISTRACION

Obra	Localidad / Descripción	TOTAL	FEIS	RECURSOS ESTATALES	FAM	FAFEF REMANENTES	FISM	FFM	Directa Estatal	Directa Federal	Ramo 20	Beneficiarios	Otros	Modalidad	Inicio/Termino	Fisico	Financero	Beneficiarios	Metas	Tipo Obra	Ejecutor	Contratista
016-296	VILLA DE GUADALUPE / UNIDAD BASICA DE REHABILITACION	522,327.88	0.00	0.00	0.00	0.00	522,327.88	0.00	0.00	0.00	0.00	0.00	0.00	ADMINISTRACION DIRECTA	01-01-2016 / 31-12-2016	100 %	100 %	9,779 PRODUCTOR	1,000 INFORME	ACCION	AYUNTAMIENTO	H. AYUNTAMIENTO DE VILLA DE GUADALUPE
		522,327.88	0.00	0.00	0.00	0.00	522,327.88	0.00	0.00	0.00	0.00	0.00	0.00									

6671

PRESIDENCIA
DEL H. AYUNTAMIENTO DE VILLA DE GUADALUPE, S.L.R.
PRESIDENTE MUNICIPAL DE VILLA DE GUADALUPE



COORDINADOR DE DESARROLLO SOCIAL MUNICIPAL
VILLA DE GUADALUPE, S.L.R.
ADMINISTRACION 2015-2018



PRESIDENCIA
DEL H. AYUNTAMIENTO
VILLA DE GPE., S.L.P.

El que suscribe El **C. JORGE ANTONIO BELMARES HERNÁNDEZ**, Secretario General del H. Ayuntamiento Constitucional del Municipio de Villa de Guadalupe, S.L.P.; de Actas y Acuerdos del H. Cabildo Municipal, en uso de la facultad que me confiere lo dispuesto en el artículo 78 fracción VII y demás relativos a la ley Orgánica del Municipio Libre del Estado de San Luis Potosí, -----

-----**CERTIFICA Y HACE CONSTAR**-----

Que el presente documento es copia fiel del documento original y consta de **10 hojas** simples de frente tamaño **OFICIO** y concuerdan fiel y exactamente en todas las partes en el documento original, mismo que obra en los archivos de la **Coordinación de Desarrollo Social Municipal**, por lo que doy fe, de lo cual firmo y sello la presente **CERTIFICACIÓN** al treinta de enero del dos mil diecisiete.

ATENTAMENTE:
"UNIDOS SI PODEMOS"



C. JORGE ANTONIO BELMARES HERNÁNDEZ
SECRETARIO GENERAL DEL H. AYUNTAMIENTO.

SECRETARÍA
DEL H. AYUNTAMIENTO
VILLA DE GPE., S.L.P.
ADMINISTRACIÓN 2015-2018

OBSERVACIONES - PAGO DE NOMINA A LOS TRABAJADORES														
OBSERVACIONES DE REVISION - PUNTUALIZAR NOMBRE DE LA OBRA														
522,327.68	0.00	0.00	0.00	0.00	0.00	0.00	0.00	0.00	0.00	0.00	0.00	0.00	0.00	0.00

Rubro: SALUD, Programa: SY PROTECCION SOCIAL EN SALUD (SEGURO POPULAR), Subprograma: APORTACIONES INSTITUCIONALES Proyecto: APORTACIONES INSTITUCIONALES

Obra	Localidad / Descripción	TOTAL	FEIS	RECURSOS ESTATALES	FAM	FAFEF REMANENTES	FISM	FFM	Directa Estatal	Directa Federal	Ramo 20	Beneficiarios	Otros	Modalidad	Inicio/Termino	Fisico	Financero	Beneficiarios	Metas	Tipo Obra	Ejecutor	Contratista
2016-207c	VILLA DE GUADALUPE / CONVENIO PARA SEGURO POPULAR	100,000.00	0.00	0.00	0.00	0.00	0.00	100,000.00	0.00	0.00	0.00	0.00	0.00	0.00	18-05-2016 / 31-12-2016	100 %	100 %	8,778 PERSONA	1.00 IN FORME	ACCION	AYUNTAMIENTO DE VILLA DE GUADALUPE	AYUNTAMIENTO DE VILLA DE GUADALUPE
		100,000.00	0.00	0.00	0.00	0.00	0.00	100,000.00	0.00	0.00	0.00	0.00	0.00	0.00								

Rubro: SEGURIDAD PUBLICA, Programa: UI SEGURIDAD PUBLICA, Subprograma: ADMINISTRACION Proyecto: ADMINISTRACION

Obra	Localidad / Descripción	TOTAL	FEIS	RECURSOS ESTATALES	FAM	FAFEF REMANENTES	FISM	FFM	Directa Estatal	Directa Federal	Ramo 20	Beneficiarios	Otros	Modalidad	Inicio/Termino	Fisico	Financero	Beneficiarios	Metas	Tipo Obra	Ejecutor	Contratista
2016-4009	VARIAS LOCALIDADES / PAGO DE ALUMBRADO PUBLICO PERIODO DE JUNIO A DICIEMBRE 2016	1,999,636.31	0.00	0.00	0.00	0.00	0.00	1,999,636.31	0.00	0.00	0.00	0.00	0.00	0.00	01-06-2016 / 31-12-2016	100 %	100 %	8,778 PERSONA	1.00 IN FORME	ACCION	AYUNTAMIENTO DE VILLA DE GUADALUPE	AYUNTAMIENTO DE VILLA DE GUADALUPE
2016-298	VILLA DE GUADALUPE / GASTOS DE SEGURIDAD PUBLICA	560,190.17	0.00	0.00	0.00	0.00	0.00	560,190.17	0.00	0.00	0.00	0.00	0.00	0.00	01-01-2016 / 31-12-2016	100 %	100 %	8,778 PERSONA	1.00 IN FORME	ACCION	AYUNTAMIENTO DE VILLA DE GUADALUPE	AYUNTAMIENTO DE VILLA DE GUADALUPE
2016-291	VILLA DE GUADALUPE / SEGURIDAD PUBLICA (PAGO DE SUELDO)	924,058.23	0.00	0.00	0.00	0.00	0.00	924,058.23	0.00	0.00	0.00	0.00	0.00	0.00	01-01-2016 / 31-12-2016	100 %	100 %	13 PERSONA	1.00 IN FORME	ACCION	AYUNTAMIENTO DE VILLA DE GUADALUPE	AYUNTAMIENTO DE VILLA DE GUADALUPE
		3,483,884.71	0.00	0.00	0.00	0.00	0.00	3,483,884.71	0.00	0.00	0.00	0.00	0.00	0.00								

Rubro: SEGURIDAD PUBLICA, Programa: UI SEGURIDAD PUBLICA, Subprograma: EQUIPAMIENTO Proyecto: EQUIPAMIENTO

Obra	Localidad / Descripción	TOTAL	FEIS	RECURSOS ESTATALES	FAM	FAFEF REMANENTES	FISM	FFM	Directa Estatal	Directa Federal	Ramo 20	Beneficiarios	Otros	Modalidad	Inicio/Termino	Fisico	Financero	Beneficiarios	Metas	Tipo Obra	Ejecutor	Contratista
2016-259	VILLA DE GUADALUPE / EQUIPAMIENTO SEGURIDAD PUBLICA (UNIFORMES)	50,427.52	0.00	0.00	0.00	0.00	0.00	50,427.52	0.00	0.00	0.00	0.00	0.00	0.00	01-01-2016 / 31-12-2016	100 %	100 %	13 PERSONA	13.00 PIEZA	ACCION	AYUNTAMIENTO DE VILLA DE GUADALUPE	CARLOS ALBERTO GARCIA CASTRO
	OBSERVACIONES.- COMPRA DE UNIFORMES, CAMISOLA COMANDO, PANTALON COMANDO, CHALECO TACTICO, PLAYERA TIPO POLO, CHAMARRA CORTA Y BOTAS TIPO MAGNON																					
	OBSERVACIONES DE REVISION.- CAPTURAR CONTRATISTA - COMENTARIOS: MODIFICAR LA MODALIDAD																					
		50,427.52	0.00	0.00	0.00	0.00	0.00	50,427.52	0.00	0.00	0.00	0.00	0.00	0.00								

Rubro: VIVIENDA, Programa: SH MEJORAMIENTO DE VIVIENDA, Subprograma: CONSTRUCCION Proyecto: CUARTOS DORMITORIO

Obra	Localidad / Descripción	TOTAL	FEIS	RECURSOS ESTATALES	FAM	FAFEF REMANENTES	FISM	FFM	Directa Estatal	Directa Federal	Ramo 20	Beneficiarios	Otros	Modalidad	Inicio/Termino	Fisico	Financero	Beneficiarios	Metas	Tipo Obra	Ejecutor	Contratista
2016-10748	SAN ANTONIO DE LA ORDENA / CONSTRUCCION DE 7 RECAMARAS ADICIONALES DE 4X4 EN SAN ANTONIO DE LA ORDENA	351,813.00	0.00	0.00	0.00	0.00	351,813.00	0.00	0.00	0.00	0.00	0.00	0.00	0.00	24-10-2016 / 31-12-2016	100 %	100 %	VIVIENDA	7.00 OBRA	OBRA	AYUNTAMIENTO DE VILLA DE GUADALUPE	CONSTRUCCION Y RENTA DE MAQUINARIA DE FEDERAL S.A DE C.V
2016-10749	SANTA ISABEL (EL POZO) / CONSTRUCCION DE 7 RECAMARAS ADICIONALES DE 4X4 EN SANTA ISABEL	351,813.00	0.00	0.00	0.00	0.00	351,813.00	0.00	0.00	0.00	0.00	0.00	0.00	0.00	25-10-2016 / 31-12-2016	100 %	100 %	VIVIENDA	7.00 OBRA	OBRA	AYUNTAMIENTO DE VILLA DE GUADALUPE	MIGUEL FRANCISCO ESCOBAR JUAREZ RIVERA
2016-10750	SANTA RITA DE LOS HERNANDEZ / CONSTRUCCION DE 7 RECAMARAS ADICIONALES DE 4X4 EN SANTA RITA DE LOS HERNANDEZ	351,813.00	0.00	0.00	0.00	0.00	351,813.00	0.00	0.00	0.00	0.00	0.00	0.00	0.00	27-10-2016 / 31-12-2016	100 %	100 %	VIVIENDA	7.00 OBRA	OBRA	AYUNTAMIENTO DE VILLA DE GUADALUPE	MIGUEL FRANCISCO ESCOBAR JUAREZ RIVERA
2016-10747	VALLEJOS / CONSTRUCCION DE 8 RECAMARAS ADICIONALES DE 4X4 EN VALLEJOS	301,554.00	0.00	0.00	0.00	0.00	301,554.00	0.00	0.00	0.00	0.00	0.00	0.00	0.00	24-10-2016 / 31-12-2016	100 %	100 %	VIVIENDA	8.00 OBRA	OBRA	AYUNTAMIENTO DE VILLA DE GUADALUPE	CONSTRUCCION Y RENTA DE MAQUINARIA DE FEDERAL S.A DE C.V
2016-263	VARIAS LOCALIDADES / CONSTRUCCION DE 33 RECAMARAS ADICIONALES 4X4	1,501,628.37	0.00	0.00	0.00	0.00	1,501,628.37	0.00	0.00	0.00	0.00	0.00	0.00	0.00	04-03-2016 / 31-03-2016	100 %	100 %	185 PERSONA	33.00 OBRA	OBRA	AYUNTAMIENTO DE VILLA DE GUADALUPE	MIGUEL FRANCISCO ESCOBAR JUAREZ RIVERA
2016-1077	VILLA DE GUADALUPE / RECAMARA ADICIONAL 4X4 2DA ETAPA REGION NORTE	1.00	0.00	0.00	0.00	0.00	1.00	0.00	0.00	0.00	0.00	0.00	0.00	0.00	18-05-2016 / 31-12-2016	0 %	0 %	23 VIVIENDA	23.00 OBRA	OBRA	AYUNTAMIENTO DE VILLA DE GUADALUPE	MIGUEL FRANCISCO ESCOBAR JUAREZ RIVERA
2016-3078	VILLA DE GUADALUPE / RECAMARAS ADICIONALES DE 4X4 REGION SUR	2,230,999.97	0.00	0.00	0.00	0.00	2,230,999.97	0.00	0.00	0.00	0.00	0.00	0.00	0.00	18-05-2016 / 31-12-2016	100 %	100 %	50 VIVIENDA	50.00 OBRA	OBRA	AYUNTAMIENTO DE VILLA DE GUADALUPE	MIGUEL JOSE ZUÑIGA HERNANDEZ
2016-396	VILLA DE GUADALUPE / PAGO DE LA CONSTRUCCION DE RECAMARAS ADICIONALES DE 4X4M MUNICIPIO DE VILLA DE GUADALUPE	1,369,280.00	0.00	0.00	0.00	0.00	1,369,280.00	0.00	0.00	0.00	0.00	0.00	0.00	0.00	31-12-2015 / 22-08-2016	100 %	100 %	40 VIVIENDA	40.00 OBRA	OBRA	AYUNTAMIENTO DE VILLA DE GUADALUPE	MIGUEL CARLOS SOVERO PEREZ

PRESIDENTE MUNICIPAL DE VILLA DE GUADALUPE

COORDINADOR DE DESARROLLO SOCIAL MUNICIPAL



PRESIDENCIA
DEL H. AYUNTAMIENTO
VILLA DE GPE., S.L.P.

El que suscribe El **C. JORGE ANTONIO BELMARES HERNÁNDEZ**, Secretario General del H. Ayuntamiento Constitucional del Municipio de Villa de Guadalupe, S.L.P.; de Actas y Acuerdos del H. Cabildo Municipal, en uso de la facultad que me confiere lo dispuesto en el artículo 78 fracción VII y demás relativos a la ley Orgánica del Municipio Libre del Estado de San Luis Potosí, -----

CERTIFICA Y HACE CONSTAR-----

Que el presente documento es copia fiel del documento original y consta de **10 hojas** simples de frente tamaño **OFICIO** y concuerdan fiel y exactamente en todas las partes en el documento original, mismo que obra en los archivos de la **Coordinación de Desarrollo Social Municipal**, por lo que doy fe, de lo cual firmo y sello la presente **CERTIFICACIÓN** al treinta de enero del dos mil diecisiete.

ATENTAMENTE:
"UNIDOS SI PODEMOS"



SECRETARÍA
DEL H. AYUNTAMIENTO
VILLA DE GPE., S.L.P.
ADMINISTRACIÓN 2015-2018

C. JORGE ANTONIO BELMARES HERNÁNDEZ
SECRETARIO GENERAL DEL H. AYUNTAMIENTO.

Rubro: VIVIENDA, Programa: SH MEJORAMIENTO DE VIVIENDA, Subprograma: CONSTRUCCION Proyecto: PISO FIRME

Obra	Localidad / Descripción	TOTAL	FEIS	RECURSOS ESTATALES	FAM	FAFEF REMANENTES	FISM	FFM	Directa Estatal	Directa Federal	Ramo 20	Beneficiarios	Otros	Modalidad	Inicio/Termino	Físico	Financiero	Beneficiarios	Metas	Tipo Obra	Ejecutor	Contratista
2016-251	VILLA DE GUADALUPE / PROGRAMA MUNICIPAL DE PISO FIRME	370,720.00	0.00	0.00	0.00	0.00	350,000.00	20,720.00	0.00	0.00	0.00	0.00	0.00	0.00	22-02-2016 / 31-12-2016	100%	100%	280 VIVIENDA	50.00 METRO CUADRADO	OBRA	AYUNTAMIENTO	DR. JOSE JUAN HERNANDEZ DOMINGUEZ
		370,720.00	0.00	0.00	0.00	0.00	350,000.00	20,720.00	0.00	0.00	0.00	0.00	0.00	0.00								

Rubro: VIVIENDA, Programa: SH MEJORAMIENTO DE VIVIENDA, Subprograma: CONSTRUCCION Proyecto: SANITARIOS CON BIODIGESTORES

Obra	Localidad / Descripción	TOTAL	FEIS	RECURSOS ESTATALES	FAM	FAFEF REMANENTES	FISM	FFM	Directa Estatal	Directa Federal	Ramo 20	Beneficiarios	Otros	Modalidad	Inicio/Termino	Físico	Financiero	Beneficiarios	Metas	Tipo Obra	Ejecutor	Contratista
2016-252	SAN FRANCISCO / CONSTRUCCION DE SANITARIOS HUMEDOS CON BIODIGESTOR	370,137.90	185,068.90	0.00	0.00	0.00	185,068.90	0.00	0.00	0.00	0.00	0.00	0.00	0.00	07-11-2016 / 31-12-2016	100%	100%	38 PERSONA	10.00 ACCION	OBRA	AYUNTAMIENTO	
2016-253	VILLA DE GUADALUPE / SANITARIOS HUMEDOS (BANOS CON BIODIGESTOR)	1.00	0.00	0.00	0.00	0.00	1.00	0.00	0.00	0.00	0.00	0.00	0.00	0.00	19-05-2016 / 31-12-2016	0%	0%	250 PERSONA	50.00 ACCION	OBRA	AYUNTAMIENTO	AYUNTAMIENTO DE VILLA DE GUADALUPE
		370,138.90	185,068.90	0.00	0.00	0.00	185,069.90	0.00	0.00	0.00	0.00	0.00	0.00	0.00								

Rubro: VIVIENDA, Programa: SH MEJORAMIENTO DE VIVIENDA, Subprograma: CONSTRUCCION Proyecto: SANITARIOS SECOS / LETRINAS

Obra	Localidad / Descripción	TOTAL	FEIS	RECURSOS ESTATALES	FAM	FAFEF REMANENTES	FISM	FFM	Directa Estatal	Directa Federal	Ramo 20	Beneficiarios	Otros	Modalidad	Inicio/Termino	Físico	Financiero	Beneficiarios	Metas	Tipo Obra	Ejecutor	Contratista
2016-10948	VILLA DE GUADALUPE / CONSTRUCCION DE SANITARIOS SECOS	1,600,000.00	0.00	0.00	0.00	0.00	1,600,000.00	0.00	0.00	0.00	0.00	0.00	0.00	0.00	19-05-2016 / 31-12-2016	100%	100%	49 VIVIENDA	49.00 ACCION	OBRA	AYUNTAMIENTO	AYUNTAMIENTO DE VILLA DE GUADALUPE
		1,600,000.00	0.00	0.00	0.00	0.00	1,600,000.00	0.00	0.00	0.00	0.00	0.00	0.00	0.00								

Rubro: VIVIENDA, Programa: SH MEJORAMIENTO DE VIVIENDA, Subprograma: CONSTRUCCION Proyecto: TECHO FIRME (NO MATERIAL DE DESECHO, NI LAMINA DE CARTON)

Obra	Localidad / Descripción	TOTAL	FEIS	RECURSOS ESTATALES	FAM	FAFEF REMANENTES	FISM	FFM	Directa Estatal	Directa Federal	Ramo 20	Beneficiarios	Otros	Modalidad	Inicio/Termino	Físico	Financiero	Beneficiarios	Metas	Tipo Obra	Ejecutor	Contratista
2016-10946	VILLA DE GUADALUPE / PROGRAMA DE TECHO FIRME	140,562.10	0.00	0.00	0.00	0.00	0.00	140,562.10	0.00	0.00	0.00	0.00	0.00	0.00	01-01-2016 / 31-12-2016	100%	100%	30 PERSONA	1.00 ACCION	OBRA	AYUNTAMIENTO	AYUNTAMIENTO DE VILLA DE GUADALUPE
		140,562.10	0.00	0.00	0.00	0.00	0.00	140,562.10	0.00	0.00	0.00	0.00	0.00	0.00								

Rubro: VIVIENDA, Programa: SH MEJORAMIENTO DE VIVIENDA, Subprograma: EQUIPAMIENTO Proyecto: ESTUFAS ECOLOGICAS

Obra	Localidad / Descripción	TOTAL	FEIS	RECURSOS ESTATALES	FAM	FAFEF REMANENTES	FISM	FFM	Directa Estatal	Directa Federal	Ramo 20	Beneficiarios	Otros	Modalidad	Inicio/Termino	Físico	Financiero	Beneficiarios	Metas	Tipo Obra	Ejecutor	Contratista
2016-10945	EL VENADITO / CONSTRUCCION DE ESTUFAS ECOLOGICAS	18,505.30	9,252.65	0.00	0.00	0.00	9,252.65	0.00	0.00	0.00	0.00	0.00	0.00	0.00	01-11-2016 / 31-12-2016	100%	100%	31 PERSONA	3.00 UNIDAD	ACCION	AYUNTAMIENTO	
2016-10947	VARILLAS / CONSTRUCCION DE ESTUFAS ECOLOGICAS	11,565.80	5,782.90	0.00	0.00	0.00	5,782.90	0.00	0.00	0.00	0.00	0.00	0.00	0.00	01-11-2016 / 31-12-2016	100%	100%	19 PERSONA	3.00 UNIDAD	ACCION	AYUNTAMIENTO	
2016-10949	PALO BLANCO (AMADOR LARA RODRIGUEZ) / CONSTRUCCION DE ESTUFAS ECOLOGICAS	11,565.80	5,782.90	0.00	0.00	0.00	5,782.90	0.00	0.00	0.00	0.00	0.00	0.00	0.00	01-11-2016 / 31-12-2016	100%	100%	19 PERSONA	3.00 UNIDAD	ACCION	AYUNTAMIENTO	
2016-10950	SAN ANTONIO DE LA ORDENA / CONSTRUCCION DE ESTUFAS ECOLOGICAS	50,889.56	25,444.78	0.00	0.00	0.00	25,444.78	0.00	0.00	0.00	0.00	0.00	0.00	0.00	01-11-2016 / 31-12-2016	100%	100%	84 PERSONA	22.00 UNIDAD	ACCION	AYUNTAMIENTO	
2016-10951	SAN FRANCISCO / CONSTRUCCION DE ESTUFAS ECOLOGICAS	60,142.22	30,071.11	0.00	0.00	0.00	30,071.11	0.00	0.00	0.00	0.00	0.00	0.00	0.00	01-11-2016 / 31-12-2016	100%	100%	100 PERSONA	26.00 UNIDAD	ACCION	AYUNTAMIENTO	
2016-10952	SANTA INES DE LA OSCURA / CONSTRUCCION DE ESTUFAS ECOLOGICAS	6,939.54	3,469.77	0.00	0.00	0.00	3,469.77	0.00	0.00	0.00	0.00	0.00	0.00	0.00	01-11-2016 / 31-12-2016	100%	100%	11 PERSONA	3.00 UNIDAD	ACCION	AYUNTAMIENTO	
2016-10953	SANTA ISABEL (EL POZO) / CONSTRUCCION DE ESTUFAS ECOLOGICAS	6,939.54	3,469.77	0.00	0.00	0.00	3,469.77	0.00	0.00	0.00	0.00	0.00	0.00	0.00	01-11-2016 / 31-12-2016	100%	100%	11 PERSONA	3.00 UNIDAD	ACCION	AYUNTAMIENTO	
2016-10954	SANTA ROSA LA MASITA / CONSTRUCCION DE ESTUFAS ECOLOGICAS	20,818.49	10,409.24	0.00	0.00	0.00	10,409.24	0.00	0.00	0.00	0.00	0.00	0.00	0.00	01-11-2016 / 31-12-2016	100%	100%	31 PERSONA	3.00 UNIDAD	ACCION	AYUNTAMIENTO	

PRESIDENCIA
DEL H. AYUNTAMIENTO
DE VILLA DE GUADALUPE, S.L.P.

COORDINADOR DE DESARROLLO SOCIAL MUNICIPAL
VILLA DE GUADALUPE, S.L.P.
ADMINISTRACION 2016-2018



PRESIDENCIA
DEL H. AYUNTAMIENTO
VILLA DE GPE., S.L.P.

El que suscribe El **C. JORGE ANTONIO BELMARES HERNÁNDEZ**, Secretario General del H. Ayuntamiento Constitucional del Municipio de Villa de Guadalupe, S.L.P.; de Actas y Acuerdos del H. Cabildo Municipal, en uso de la facultad que me confiere lo dispuesto en el artículo 78 fracción VII y demás relativos a la ley Orgánica del Municipio Libre del Estado de San Luis Potosí, -----

-----**CERTIFICA Y HACE CONSTAR**-----

Que el presente documento es copia fiel del documento original y consta de **10 hojas** simples de frente tamaño **OFICIO** y concuerdan fiel y exactamente en todas las partes en el documento original, mismo que obra en los archivos de la **Coordinación de Desarrollo Social Municipal**, por lo que doy fe, de lo cual firmo y sello la presente **CERTIFICACIÓN** al treinta de enero del dos mil diecisiete.

ATENTAMENTE:
"UNIDOS SI PODEMOS"



SECRETARÍA
DEL H. AYUNTAMIENTO
VILLA DE GPE., S.L.P.
ADMINISTRACIÓN 2015-2018

C. JORGE ANTONIO BELMARES HERNÁNDEZ
SECRETARIO GENERAL DEL H. AYUNTAMIENTO.

Obra	Localidad / Descripción	TOTAL	FEIS	RECURSOS ESTATALES	FAM	FAFEF REMANENTES	FISM	FFM	Directa Estatal	Directa Federal	Ramo 20	Beneficiarios	Otros	Modalidad	Inicio/Termino	Fisico	Financiero	Beneficiarios	Metas	Tipo Obra	Ejecutor	Contratista	
2016-7662	ECOLOGIAS SANTA TERESA / CONSTRUCCION DE ESTUFAS ECOLOGICAS	32,384.28	16,192.14	0.00	0.00	0.00	16,192.14	0.00	0.00	0.00	0.00	0.00	0.00	0.00	CONTRATO	31-12-2016	%	%					
2016-2079	VILLA DE GUADALUPE / ADQUISICION E INSTALACION DE ESTUFAS ECOLOGICA	1.00	0.00	0.00	0.00	0.00	1.00	0.00	0.00	0.00	0.00	0.00	0.00	0.00	ADMINISTRACION DIRECTA	01-11-2016 / 31-12-2016	100%	100%	54 PERSONAS	14.08 LACCION	AYUNTAMIENTO		
	RESERVACIONES: ESTA OBRA SE DARA DE BAJA																			60 VIVIENDA	50.00 LACCION	AYUNTAMIENTO DE VILLA DE GUADALUPE	
		219,751.58	109,875.27	0.00	0.00	0.00	109,875.26	0.00	0.00	0.00	0.00	0.00	0.00	0.00									

Rubro: VIVIENDA, Programa: SH MEJORAMIENTO DE VIVIENDA, Subprograma: REHABILITACION Proyecto: TECHO FIRME (NO MATERIAL DE DESECHO, NI LAMINA DE CARTON)

Obra	Localidad / Descripción	TOTAL	FEIS	RECURSOS ESTATALES	FAM	FAFEF REMANENTES	FISM	FFM	Directa Estatal	Directa Federal	Ramo 20	Beneficiarios	Otros	Modalidad	Inicio/Termino	Fisico	Financiero	Beneficiarios	Metas	Tipo Obra	Ejecutor	Contratista
2016-3839	VARIAS LOCALIDADES / PROGRAMA DE TECHO FIRME	1.00	0.00	0.00	0.00	0.00	1.00	0.00	0.00	0.00	0.00	0.00	0.00	ADMINISTRACION DIRECTA	01-01-2016 / 31-12-2016	94%	94%	30 PERSONAS	1.00 ACCION	OBRA	AYUNTAMIENTO	AYUNTAMIENTO DE VILLA DE GUADALUPE
		1.00	0.00	0.00	0.00	0.00	1.00	0.00	0.00	0.00	0.00	0.00	0.00									

RESUMEN GENERAL POR RUBRO

Rubro	TOTAL	FEIS	RECURSOS ESTATALES	FAM	FAFEF REMANENTES	FISM	FFM	Directa Estatal	Directa Federal	Ramo 20	Beneficiarios	Otros
ADMINISTRACION PUBLICA. DESARROLLO INSTITUCIONAL	47,999.90	0.00	0.00	0.00	0.00	47,999.90	0.00	0.00	0.00	0.00	0.00	0.00
ADMINISTRACION PUBLICA. GASTOS INDIRECTOS*	653,159.85	0.00	0.00	0.00	0.00	509,286.66	143,872.99	0.00	0.00	0.00	0.00	0.00
AGUA Y SANEAMIENTO	3,195,641.12	0.00	0.00	0.00	0.00	3,195,641.12	0.00	0.00	0.00	0.00	0.00	0.00
ASISTENCIA SOCIAL, ATENCION A GRUPOS ESPECIALES Y DESARROLLO COMUNITARIO	521,800.00	0.00	0.00	0.00	0.00	0.00	521,800.00	0.00	0.00	0.00	0.00	0.00
DESARROLLO URBANO	1,079,445.85	0.00	0.00	0.00	0.00	1,079,445.85	0.00	0.00	0.00	0.00	0.00	0.00
EDUCACION	2,468,173.36	0.00	0.00	0.00	0.00	2,468,173.36	0.00	0.00	0.00	0.00	0.00	0.00
ELECTRIFICACION	4,367,143.18	168,892.00	0.00	0.00	0.00	4,200,251.18	0.00	0.00	0.00	0.00	0.00	0.00
INFRAESTRUCTURA AGROPECUARIA	1,444,349.23	0.00	0.00	0.00	0.00	1,444,349.23	0.00	0.00	0.00	0.00	0.00	0.00
INFRAESTRUCTURA CARRETERA. CAMINOS	100,001.00	0.00	0.00	0.00	0.00	100,001.00	0.00	0.00	0.00	0.00	0.00	0.00
SALUD	622,327.68	0.00	0.00	0.00	0.00	0.00	622,327.68	0.00	0.00	0.00	0.00	0.00
SEGURIDAD PUBLICA	3,534,312.23	0.00	0.00	0.00	0.00	0.00	3,534,312.23	0.00	0.00	0.00	0.00	0.00
VIVIENDA	8,160,075.77	284,844.17	0.00	0.00	0.00	8,703,849.50	161,282.10	0.00	0.00	0.00	0.00	0.00
	27,194,429.17	461,836.17	0.00	0.00	0.00	21,748,998.00	4,983,595.00	0.00	0.00	0.00	0.00	0.00

Techo FISM: 22,655,991.00
Techo FFM: 4,983,595.00

Disponible FISM: 906,993.00
Disponible FFM: 0.00

10 ENE. 2017
H. CONGRESO DEL ESTADO DE SAN LUIS POTOSI
COORDINACION DE ADMINISTRACION FINANZAS Y SERVICIOS OFICINA DE PARTES

SEIP SECRETARIA DE DESARROLLO SOCIAL Y REGIONAL
PROGRESAMOS JUNTOS
R 10 ENE. 2017
DEPTO. DE SEGUIMIENTO Y CONTROL FEISE RAMO 20



PRESIDENCIA DEL H. AYUNTAMIENTO VILLA DE OPE, S.L.P.

1495
PRESIDENTE MUNICIPAL DE VILLA DE GUADALUPE

COORDINADOR DE DESARROLLO SOCIAL MUNICIPAL

CODESOL VILLA DE OPE, S.L.P. COORDINACION DE DESARROLLO SOCIAL ADMINISTRACION 2015-2018



PRESIDENCIA
DEL H. AYUNTAMIENTO
VILLA DE GPE., S.L.P.

El que suscribe El **C. JORGE ANTONIO BELMARES HERNÁNDEZ**, Secretario General del H. Ayuntamiento Constitucional del Municipio de Villa de Guadalupe, S.L.P.; de Actas y Acuerdos del H. Cabildo Municipal, en uso de la facultad que me confiere lo dispuesto en el artículo 78 fracción VII y demás relativos a la ley Orgánica del Municipio Libre del Estado de San Luis Potosí, -----

-----**CERTIFICA Y HACE CONSTAR**-----

Que el presente documento es copia fiel del documento original y consta de **10 hojas** simples de frente tamaño **OFICIO** y concuerdan fiel y exactamente en todas las partes en el documento original, mismo que obra en los archivos de la **Coordinación de Desarrollo Social Municipal**, por lo que doy fe, de lo cual firmo y sello la presente **CERTIFICACIÓN** al treinta de enero del dos mil diecisiete.

ATENTAMENTE:
"UNIDOS SI PODEMOS"



SECRETARÍA
DEL H. AYUNTAMIENTO
VILLA DE GPE., S.L.P.
ADMINISTRACIÓN 2015-2018

C. JORGE ANTONIO BELMARES HERNÁNDEZ
SECRETARIO GENERAL DEL H. AYUNTAMIENTO.



**INFORME CON EL RESULTADO DE LAS AUDITORIAS PRACTICADAS Y CONCLUIDAS POR LA
CONTRALORÍA INTERNA MUNICIPAL DEL 01 DE ENERO AL 23 DE DICIEMBRE EJERCICIO 2016.**

**RESUMEN DE AUDITORIAS E INSPECCIONES INTERNAS REALIZADAS DURANTE EL
EJERCICIO 2016**

FECHA	NOMBRE OFICIO	ENTIDAD PÚBLICA AUDITABLE	DESCRIPCIÓN DE LA REVISIÓN	OBJETO Y ALCANCE DE LA AUDITORIA	OBSERVACIÓN	ACLARACIÓN Y/O COMPROBACIÓN
29/01/2016	CONTR. VG 005/2016 ORDEN 001	Tesorería Municipal	Revisión Documental, arqueo de caja general y fiscalización de consecutivo de folios y folios disponibles.	OBJETIVO: Verificar la correcta aplicación del recurso en cuanto a los fondos fijos y que estos a su vez cuenten con la documentación comprobatoria y justificativa de acuerdo al concepto que se aplica y conforme a la norma existente. ALCANCE: Se revisó el 100% el fondo fijo existente en el departamento del 01 al 29 de Enero de 2016.	Se recomienda establecer un parámetro de gastos a cubrir con el recurso que se dispone por manejo del fondo; así mismo se recomienda realizar el depósito correspondiente a 1 mes de sueldo, con fundamento en el Artículo 79 de la Ley Orgánica del Municipio Libre del Estado de San Luis Potosí.	Se atenderían recomendaciones para evitar observaciones por parte de la Auditoría Superior del Estado.
29/01/2016	CONTR. VG 006/2016 ORDEN 002	Catastro Municipal	Revisión Documental, arqueo de caja y revisión de folios.	OBJETIVO: Verificar la correcta aplicación del recurso desde su recaudación hasta su depósito en la cuenta bancaria "Ramo 28" Gato Corriente, manejada por la Tesorería Municipal. ALCANCE: Se revisó al 100% todos los ingresos por concepto de Cobro del Impuesto Predial y otros impuestos que se recaudan en esta dirección. Del 01 de Enero al 29 de Enero de 2016.	Se recomienda anexar copia de la credencial de INAPAM, así como realiza el mismo solo en lo que corresponde al pago por la Casa - Habitación del contribuyente.	Se atendió recomendación en los reportes diarios de la Recaudación.
18/02/2016	CONTR. VG 009/2016 ORDEN 003	Catastro Municipal	Revisión Documental, arqueo de caja y revisión de folios.	OBJETIVO: Verificar la correcta aplicación del recurso desde su recaudación hasta su depósito en la cuenta bancaria "Ramo 28" Gato Corriente, manejada por la Tesorería Municipal. ALCANCE: Se revisó al 100% todos los ingresos por concepto de Cobro del Impuesto Predial y otros impuestos que se recaudan en esta dirección. Del 01 de Febrero al 18 de Febrero de 2016.	Se recomienda anexar copia de la credencial de INAPAM, así como realiza el mismo solo en lo que corresponde al pago por la Casa - Habitación del contribuyente.	Se atendió recomendación en los reportes diarios de la Recaudación.
26/02/2016	CONTR. VG 010/2016 ORDEN 004	Tesorería Municipal	Revisión Documental, arqueo de caja general y fiscalización de consecutivo de folios y folios disponibles.	OBJETIVO: Verificar la correcta aplicación del recurso en cuanto a los fondos fijos y que estos a su vez cuenten con la documentación comprobatoria y justificativa de acuerdo al concepto que se aplica y conforme a la norma existente. ALCANCE: Se revisó al 100% el fondo fijo existente en el departamento del 01 al 29 de Enero de 2016.	Se recomienda establecer un parámetro de gastos a cubrir con el recurso que se dispone por manejo del fondo; así mismo se recomienda realizar el depósito correspondiente a 1 mes de sueldo, con fundamento en el Artículo 79 de la Ley Orgánica del Municipio Libre del Estado de San Luis Potosí.	Se atenderían recomendaciones para evitar observaciones por parte de la Auditoría Superior del Estado.
1/02/2016	CONTR. VG 012/2016 ORDEN 005	Catastro Municipal	Revisión Documental, arqueo de caja y revisión de folios.	OBJETIVO: Verificar la correcta aplicación del recurso desde su recaudación hasta su depósito en la cuenta bancaria "Ramo 28" Gato Corriente, manejada por la Tesorería Municipal. ALCANCE: Se revisó al 100% todos los ingresos por concepto de Cobro del Impuesto Predial y otros impuestos que se recaudan en esta dirección. Del 19 de Febrero al 29 de Febrero de 2016.	Se recomienda anexar copia de la credencial de INAPAM, así como realiza el mismo solo en lo que corresponde al pago por la Casa - Habitación del contribuyente, así como también se recomienda realizar los depósitos en las cuentas bancarias del Municipio "Gasto Corriente", mínimo cada tercer día a fin de dar cumplimiento a lo dispuesto en el artículo 81 fracción IV de la Ley Orgánica del Municipio Libre del Estado de San Luis Potosí; lo anterior en razón de que la caja recaudadora de Catastro y Tesorería se maneja por una sola persona y se ubica en un mismo lugar.	Se atendió recomendación en los reportes diarios de la Recaudación, y en cuanto a los depósitos de la recaudación diaria se atenderá lo manifestado.
18/03/2016	CONTR. VG 033/2016 ORDEN 006	Catastro Municipal	Revisión Documental, arqueo de caja y revisión de folios.	OBJETIVO: Verificar la correcta aplicación del recurso desde su recaudación hasta su depósito en la cuenta bancaria "Ramo 28" Gato Corriente, manejada por la Tesorería Municipal. ALCANCE: Se revisó al 100% todos los ingresos por concepto de Cobro del Impuesto Predial y otros impuestos que se recaudan en esta dirección. Del 01 al 18 de Marzo del 2016.	Se recomienda anexar copia de la credencial de INAPAM, así como realiza el mismo solo en lo que corresponde al pago por la Casa - Habitación del contribuyente, así como también se recomienda realizar los depósitos en las cuentas bancarias del Municipio "Gasto Corriente", mínimo cada tercer día a fin de dar cumplimiento a lo dispuesto en el artículo 81 fracción IV de la Ley Orgánica del Municipio Libre del Estado de San Luis Potosí; lo anterior en razón de que la caja recaudadora de Catastro y Tesorería se maneja por una sola persona y se ubica en un mismo lugar.	Se atendió recomendación en los reportes diarios de la Recaudación, y en cuanto a los depósitos de la recaudación diaria se atenderá lo manifestado.

1498



Durante el mes de marzo solo se realizó 1 auditoría e inspección interna, ya que se tuvo la presencia de la Auditoría Superior del Estado y se realizaron los arqueos correspondientes a los departamentos que recaudan ingresos y se revisaron los Fondos Fijos existentes en el Municipio.

RESUMEN DE AUDITORIAS E INSPECCIONES EXTERNAS REALIZADAS POR LA AUDITORÍA SUPERIOR DEL ESTADO ASE EL 02 DE MARZO DEL 2016.

CHA	No. DE OFICIO	ENTIDAD PÚBLICA AUDITABLE	DESCRIPCIÓN DE LA REVISIÓN	OBJETO Y ALCANCE DE LA AUDITORÍA	OBSERVACIÓN	ACLARACIÓN Y/O COMPROBACIÓN
02/03/2016	ASE-AEFM-0327/16 Orden ASES LP-AEFM/51/2016	MUNICIPIO DE VILLA DE GUADALUPE	Revisión y fiscalización de la Cuenta Pública correspondiente al ejercicio Fiscal 2015, mediante oficio ASE-AEFM-0327/2016	OBJETIVO: es de carácter integral y la revisión es de gabinete y de campo. ALCANCE: Se verificará el recurso humano, los recursos materiales y los recursos financieros del ejercicio fiscal 2015.	Quedó pendiente proporcionar la siguiente documentación: 1. Copia de los contratos celebrados con instituciones bancarias para el manejo de los recursos públicos en el ejercicio 2015. 2. Relación de funcionarios y empleados que manejen fondos y valores, y documentos que acrediten su caución. 3. Relación y copia de los informes trimestrales presentados ante la SHCP, destino, resultados obtenidos, sobre el avance físico de las obras y acciones respectivas y, en su caso, la diferencia entre el monto de los recursos transferidos y aquellos erogados, así como los resultados de las evaluaciones que se hayan realizado con respecto de los recursos del Fondo de Aportaciones para la Infraestructura Social Municipal y de las Demarcaciones Territoriales del Distrito Federal (FISM) y el Fondo de las Aportaciones para el Fortalecimiento de los Municipios y de las Demarcaciones Territoriales del Distrito Federal (FORTAMUN). 4. Relación y copia de las publicaciones, o evidencia sobre el medio en que se dio a conocer a sus habitantes, los informes trimestrales presentados a la SHCP, sobre el ejercicio y destino de los recursos del Fondo de Aportaciones para la Infraestructura Social Municipal y de las Demarcaciones Territoriales del Distrito Federal y el Fondo de Aportaciones para el Fortalecimiento de los Municipios y de las Demarcaciones Territoriales del Distrito Federal. 5. Cuestionario de Control Interno	Se anexa oficio No. 080/2016/PM de fecha 15 de marzo del 2016 donde se entrega la documentación que respalda los puntos solicitados; así mismo se adjuntaron los oficios siguientes: <ul style="list-style-type: none"> • TESORERIA 017/2016 • TESORERIA 018/2016 • CDSM-VG-0124/2015-2018 • CONTR. VG 015/2016 Para la solventación de la información solicitada, misma que se remitió para valoración y desahogo correspondiente.

1497



FECHA	No. DE OFICIO	ENTIDAD PÚBLICA AUDITABLE	DESCRIPCIÓN DE LA REVISIÓN	OBJETIVO Y ALCANCE DE LA AUDITORÍA	OBSERVACIÓN	ACLARACIÓN Y/O COMPROBACIÓN
22/04/2016	CONTR. VG 044/2016 ORDEN 006 - A	Catastro Municipal	Revisión Documental, arqueo de caja y revisión de folios.	OBJETIVO Verificar la correcta aplicación del recurso desde su recaudación hasta su depósito en la cuenta bancaria "Ramo 28" Gato Corriente, manejada por la Tesorería Municipal. ALCANCE: Se revisó al 100% todos los ingresos por concepto de Cobro del Impuesto Predial y otros impuestos que se recaudan en esta dirección. Del 01 al 22 de Abril de 2016.	Se recomienda anexar copia de la credencial de INAPAM, así como realiza el mismo solo en lo que corresponde al pago por la Casa - Habitación del contribuyente, así como también se recomienda realizar los depósitos en las cuentas bancarias del Municipio "Gato Corriente", mínimo cada tercer día a fin de dar cumplimiento a lo dispuesto en el artículo 81 fracción IV de la Ley Orgánica del Municipio Libre del Estado de San Luis Potosí, lo anterior en razón de que la caja recaudadora de Catastro y Tesorería se maneja por una sola persona y se ubica en un mismo lugar. Así mismo se recomienda realizar el depósito correspondiente a 1 mes de sueldo, con fundamento en el Artículo 79 de la Ley Orgánica del Municipio Libre del Estado de San Luis Potosí.	Se atendió recomendación en los reportes diarios de la Recaudación, y en cuanto a los depósitos de la recaudación diaria se atendió lo indicado, los depósitos de caución por manejo de fondos y valores se remitieron a la ASE mediante oficio TESORERIA 017/2016 recibido en fecha 16/03/2016.
22/05/2016	CONTR. VG 052/2016 ORDEN 007	Catastro Municipal	Revisión Documental, arqueo de caja y revisión de folios.	OBJETIVO: Verificar la correcta aplicación del recurso desde su recaudación hasta su depósito en la cuenta bancaria "Ramo 28" Gato Corriente, manejada por la Tesorería Municipal. ALCANCE: Se revisó al 100% todos los ingresos por concepto de Cobro del Impuesto Predial y otros impuestos que se recaudan en esta dirección. Del 01 al 22 de Mayo de 2016.	Sin Observaciones	
17/06/2016	CONTR. VG 062/2016 ORDEN 008	Catastro Municipal	Revisión Documental, arqueo de caja y revisión de folios.	OBJETIVO: Verificar la correcta aplicación del recurso desde su recaudación hasta su depósito en la cuenta bancaria "Ramo 28" Gato Corriente, manejada por la Tesorería Municipal. ALCANCE: Se revisó al 100% todos los ingresos por concepto de Cobro del Impuesto Predial y otros impuestos que se recaudan en esta dirección. Del 01 al 17 de Junio de 2016.	Sin Observaciones	
15/07/2016	CONTR. VG 072/2016 ORDEN 009	Catastro Municipal	Revisión Documental, arqueo de caja y revisión de folios.	OBJETIVO: Verificar la correcta aplicación del recurso desde su recaudación hasta su depósito en la cuenta bancaria "Ramo 28" Gato Corriente, manejada por la Tesorería Municipal. ALCANCE: Se revisó al 100% todos los ingresos por concepto de Cobro del Impuesto Predial y otros impuestos que se recaudan en esta dirección. Del 01 al 15 de Julio de 2016.	Sin Observaciones	
08/2016	CONTR. VG 074/2016 ORDEN 010	Coordinación de Desarrollo Social Municipal	Revisión de Expedientes Unitarios de Obras y/o Acciones concluidas al 100% según Programa Operativo Anual al corte del mes de Julio del 2016.	OBJETIVO: Verificar la integración de los expedientes Unitarios de Obras y Acciones ejecutadas por parte de la CODESOL del H. Ayuntamiento de Villa de Guadalupe, revisión de expediente de Aprobación, Técnico y Financiero. ALCANCE: Se revisó al 80% del total de las Obras Concluidas durante el Primer Semestre del ejercicio 2016, que comprende del 01 de Enero del 2016 al 30 de Junio del 2016.	Se levantaron Cédulas de Revisión por cada uno de los expedientes que se verificaron, logrando revisar un total de 6 de 8 expedientes, cuyas observaciones se dejaron plasmadas en las Cédulas Correspondientes.	Seguimiento para integración de documentación pendiente de anexar a cada uno de los expedientes verificados, los cuales se revisarán nuevamente antes de que sean remitidos a su fiscalización a la Auditoría Superior del Estado.
16/08/2016	CONTR. VG 075/2016 ORDEN 011	Catastro Municipal	Revisión Documental, arqueo de caja y revisión de folios.	OBJETIVO: Verificar la correcta aplicación del recurso desde su recaudación hasta su depósito en la cuenta bancaria "Ramo 28" Gato Corriente, manejada por la Tesorería Municipal. ALCANCE: Se revisó al 100% todos los ingresos por concepto de Cobro del Impuesto Predial y otros impuestos que se recaudan en esta dirección. Del 01 al 16 de Agosto de 2016.	Sin Observaciones	
31/08/2016	CONTR. VG 078/2016 ORDEN 012	Catastro Municipal	Revisión Documental, arqueo de caja y revisión de folios.	OBJETIVO: Verificar la correcta aplicación del recurso desde su recaudación hasta su depósito en la cuenta bancaria "Ramo 28" Gato Corriente, manejada por la Tesorería Municipal. ALCANCE: Se revisó al 100% todos los ingresos por concepto de Cobro del Impuesto Predial y otros impuestos que se recaudan en esta dirección. Del 17 al 31 de Agosto de 2016.	Sin Observaciones	

1498



FECHA	Nº DE OFICIO	ENTIDAD PÚBLICA AUDITABLE	DESCRIPCIÓN DE LA REVISIÓN	OBJETO Y ALCANCE DE LA AUDITORÍA	OBSERVACIÓN	ACLARACION Y/O COMPROBACION
15/09/2016	CONTR. VG 080/2016 ORDEN 013	Catastro Municipal	Revisión Documental, arqueo de caja y revisión de folios.	OBJETIVO: Verificar la correcta aplicación del recurso desde su recaudación hasta su depósito en la cuenta bancaria "Ramo 28" Gato Corriente, manejada por la Tesorería Municipal. ALCANCE: Se revisó al 100% todos los ingresos por concepto de Cobro del Impuesto Predial y otros impuestos que se recaudan en esta dirección. Del 01 al 15 de Septiembre de 2016.	Sin Observaciones	
09/09/2016	CONTR. VG 081/2016 ORDEN 014	Catastro Municipal	Revisión Documental, arqueo de caja y revisión de folios.	OBJETIVO: Verificar la correcta aplicación del recurso desde su recaudación hasta su depósito en la cuenta bancaria "Ramo 28" Gato Corriente, manejada por la Tesorería Municipal. ALCANCE: Se revisó al 100% todos los ingresos por concepto de Cobro del Impuesto Predial y otros impuestos que se recaudan en esta dirección. Del 16 al 29 de Septiembre de 2016.	Se recomienda anexar copia de la credencial de INAPAM, así como realiza el mismo solo en lo que corresponde al pago por la Casa - Habitación del contribuyente, así como también se recomienda realizar los depósitos en las cuentas bancarias del Municipio "Gato Corriente", mínimo cada tercer día a fin de dar cumplimiento a lo dispuesto en el artículo 81 fracción IV de la Ley Orgánica del Municipio Libre del Estado de San Luis Potosí; lo anterior en razón de que la caja recaudadora de Catastro y Tesorería se maneja por una sola persona y se ubica en un mismo lugar.	Se atendió recomendación en los reportes diarios de la Recaudación, y en cuanto a los depósitos de la recaudación diaria se atenderá lo indicado.
17/10/2016	CONTR. VG 094/2016 ORDEN 015	Catastro Municipal	Revisión Documental, arqueo de caja y revisión de folios.	OBJETIVO: Verificar la correcta aplicación del recurso desde su recaudación hasta su depósito en la cuenta bancaria "Ramo 28" Gato Corriente, manejada por la Tesorería Municipal. ALCANCE: Se revisó al 100% todos los ingresos por concepto de Cobro del Impuesto Predial y otros impuestos que se recaudan en esta dirección. Del 01 al 17 de Octubre de 2016.	Sin Observaciones	
31/10/2016	CONTR. VG 097/2016 ORDEN 016	Catastro Municipal	Revisión Documental, arqueo de caja y revisión de folios.	OBJETIVO: Verificar la correcta aplicación del recurso desde su recaudación hasta su depósito en la cuenta bancaria "Ramo 28" Gato Corriente, manejada por la Tesorería Municipal. ALCANCE: Se revisó al 100% todos los ingresos por concepto de Cobro del Impuesto Predial y otros impuestos que se recaudan en esta dirección. Del 01 al 31 de Octubre de 2016.	Sin Observaciones	
15/11/2016	CONTR. VG 100/2016 ORDEN 017	Catastro Municipal	Revisión Documental, arqueo de caja y revisión de folios.	OBJETIVO: Verificar la correcta aplicación del recurso desde su recaudación hasta su depósito en la cuenta bancaria "Ramo 28" Gato Corriente, manejada por la Tesorería Municipal. ALCANCE: Se revisó al 100% todos los ingresos por concepto de Cobro del Impuesto Predial y otros impuestos que se recaudan en esta dirección. Del 01 al 15 de Noviembre de 2016.	Sin Observaciones	
30/11/2016	CONTR. VG 105/2016 ORDEN 018	Catastro Municipal	Revisión Documental, arqueo de caja y revisión de folios.	OBJETIVO: Verificar la correcta aplicación del recurso desde su recaudación hasta su depósito en la cuenta bancaria "Ramo 28" Gato Corriente, manejada por la Tesorería Municipal. ALCANCE: Se revisó al 100% todos los ingresos por concepto de Cobro del Impuesto Predial y otros impuestos que se recaudan en esta dirección. Del 16 al 30 de Noviembre de 2016.	Sin Observaciones	
16/12/2016	CONTR. VG 109/2016 ORDEN 019	Catastro Municipal	Revisión Documental, arqueo de caja y revisión de folios.	OBJETIVO: Verificar la correcta aplicación del recurso desde su recaudación hasta su depósito en la cuenta bancaria "Ramo 28" Gato Corriente, manejada por la Tesorería Municipal. ALCANCE: Se revisó al 100% todos los ingresos por concepto de Cobro del Impuesto Predial y otros impuestos que se recaudan en esta dirección. Del 01 al 16 de Diciembre de 2016.	Sin Observaciones	

1499

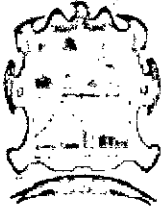

En el departamento de Catastro Municipal, las observaciones más frecuentes en el recurso financiero es que no se deposita cada tercer, por lo que hay que estar siempre fiscalizando para que esto se realice; en cuanto a los cobros que se realizan por concepto de servicios prestados por parte de esta dirección, se efectuaron en apego a la normativa vigente, de igual manera se recomendó que cuando se paguen Traslados de Dominio se anexe al cobro copia de la "Declaración del Pago de Impuesto sobre Adquisiciones de Inmuebles" para respaldo y justificación del cobro realizado. Cabe hacer mención que en esta caja se cobran tanto los servicios que se prestan por la Dirección de Catastro, así como de los derechos establecidos en la Ley de ingresos del ejercicio 2016 y de los cuales su recaudación corresponde a la Tesorería Municipal.

En cuanto al FONDO FIJO manejado por la Tesorería, no fue posible realizar los arquezos correspondientes por lo menos 1 vez al mes, en razón de la carga de trabajo; mas sin embargo se estuvieron realizando las recomendaciones correspondientes al manejo del mismo en los dictámenes mensuales emitidos por esta Contraloría Interna Municipal de este H. Ayuntamiento.

Se realizaron inspección de campo en compañía del C. José Luis Verastegui Peña – Regidor de la Comisión de Alumbrado Público, Obras Públicas, Desarrollo y Equipamiento Urbano en atención a grupos vulnerables en donde se verificaron las obras que se encontraban en proceso de Construcción y/o Terminadas en las comunidades de: Bustamante, Santa Isabel, Jarillas, Zaragoza de Solís, Vallejos, Santa Teresa, Palo Blanco. Esto con la finalidad de supervisar la construcción de las mismas y entrevistarse directamente con los beneficiados de las mismas. Cabe recalcar que no se cuenta con los insumos necesarios tanto materiales y humanos que permita hacer esta verificación de manera periódica; por lo que se tiene la limitante a disposición de estos recursos.

Debido a la Carga de trabajo de esta Contraloría Interna Municipal, NO fue posible cumplir al 100% el Programa de Auditorías e Inspecciones presentado a este H. Cabildo en el mes de Enero del 2016; debido a que quedo pendiente realizar Auditoria de personal, así como a los procesos y actividades que se realizan en cada uno de los Departamentos de este Municipio de Villa de Guadalupe.

ATENTAMENTE
"UNIDOS SI PODEMOS"



L.C. JULIA ESCALONA GARCÍA
CONTRALOR INTERNO



CONTRALORÍA
DEL H. AYUNTAMIENTO
VILLA DE GPE., S.L.P.
ADMINISTRACIÓN 2015-2018

1500

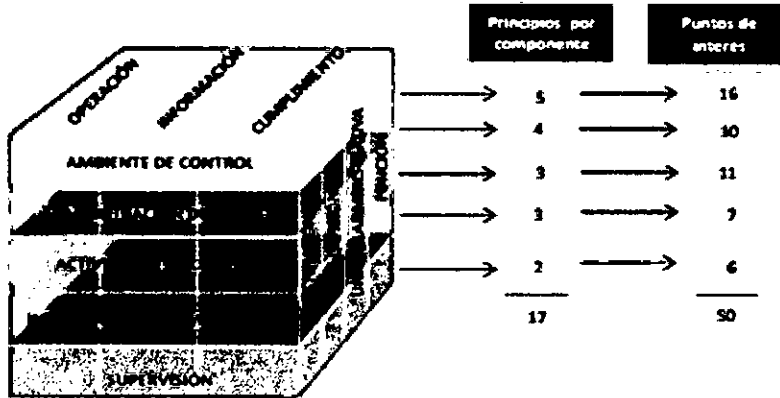
RESUMEN DE PRINCIPIOS Y PUNTOS DE INTERÉS DEL MARCO INTEGRADO DE CONTROL INTERNO (MICI)



Principio	Punto de Interés
AMBIENTE DE CONTROL	
1 – Mostrar Actitud de Respaldo y Compromiso	P1-1. Actitud de Respaldo del Titular y la Administración
	P1-2. Normas de Conducta
	P1-3. Apego a las Normas de Conducta
	P1-4. Programa de Promoción de la Integridad y Prevención de la Corrupción
	P1-5. Apego, Supervisión y Actualización Continua del Programa de Promoción de la Integridad y Prevención de la Corrupción
2 – Ejercer la Responsabilidad de Vigilancia	P2-1. Estructura de Vigilancia
	P2-2. Vigilancia General del Control Interno
	P2-3. Corrección de Deficiencias
3 – Establecer la Estructura, Responsabilidad y Autoridad	P3-1. Estructura Organizacional
	P3-2. Asignación de Responsabilidad y Delegación de Autoridad
	P3-3. Documentación y Formalización del Control Interno
4 - Demostrar Compromiso con la Competencia Profesional	P4-1. Expectativas de Competencia Profesional
	P4-2. Atracción, Desarrollo y Retención de Profesionales
	P4-3. Planes y Preparativos para la Sucesión y Contingencias
5 – Establecer la Estructura para el Reforzamiento de la Rendición de Cuentas	P5-1. Establecimiento de una Estructura para Responsabilizar al Personal por sus Obligaciones de Control Interno
	P5-2. Consideración de las Presiones por las Responsabilidades Asignadas al Personal
ADMINISTRACIÓN DE RIESGOS	
6 – Definir Objetivos y Tolerancias al Riesgo	P6-1. Definición de Objetivos
	P6-2. Tolerancia al Riesgo
7 – Identificar, Analizar y Responder a los Riesgos	P7-1. Identificación de Riesgos
	P7-2. Análisis de Riesgos
	P7-3. Respuesta a los Riesgos
8 – Considerar el Riesgo de Corrupción	P8-1. Tipos de Corrupción
	P8-2. Factores de Riesgo de Corrupción
	P8-3. Respuesta a los Riesgos de Corrupción
9 – Identificar, Analizar y Responder al Cambio	P9-1. Identificación del Cambio
	P9-2. Análisis y Respuesta al Cambio
ACTIVIDADES DE CONTROL	
10 – Diseñar Actividades de Control	P10-1. Respuesta a los Objetivos y Riesgos
	P10-2. Diseño de las Actividades de Control Apropriadadas
	P10-3. Diseño de Actividades de Control en Varios Niveles
	P10-4. Segregación de Funciones
11 – Diseñar Actividades para los Sistemas de Información	P11-1. Desarrollo de los Sistemas de Información
	P11-2. Diseño de los Tipos de Actividades de Control Apropriadadas
	P11-3. Diseño de la Infraestructura de las TIC
	P11-4. Diseño de la Administración de la Seguridad
	P11-5. Diseño de la Adquisición, Desarrollo y Mantenimiento de las TIC
12 – Implementar Actividades de Control	P12-1. Documentación y Formalización de Responsabilidades a través de Políticas
	P12-2. Revisiones Periódicas a las Actividades de Control
INFORMACIÓN Y COMUNICACIÓN	
13 – Usar Información de Calidad	P13-1. Identificación de los Requerimientos de Información
	P13-2. Datos Relevantes de Fuentes Confiabiles
	P13-3. Datos Procesados en Información de Calidad
14 – Comunicar Internamente	P14-1. Comunicación en Toda la Institución
	P14-2. Métodos Apropriadados de Comunicación
15 – Comunicar Externamente	P15-1. Comunicación con Partes Externas
	P15-2. Métodos Apropriadados de Comunicación
SUPERVISIÓN	
16 - Realizar Actividades de Supervisión	P16-1. Establecimiento de Bases de Referencia
	P16-2. Supervisión del Control Interno
	P16-3. Evaluación de Resultados
17 – Evaluar los Problemas y Corregir las Deficiencias	P17-1. Informe sobre Problemas
	P17-2. Evaluación de Problemas
	P17-3. Acciones Correctivas

1501



PRESIDENCIA MUNICIPAL
DE VILLA DE GUADALUPE, S.L.P.
H. AYUNTAMIENTO 2015 - 2018

Cuestionario de evaluación de control interno



Cuenta Pública: Ejercicio 2016

Entidad Fiscalizada: Municipio de Villa Guadalupe, S.L.P.

Área Entrevistada: Tesorería Municipal y Contabilidad, Secretaría General, Coordinación de Desarrollo Social Municipal, Unidad de Transparencia, Contraloría Interna y demás Direcciones del Ayuntamiento.

Ambiente de control			
Es el conjunto de normas, procesos y estructuras que proporcionan la base para llevar a cabo el Control Interno en toda la institución. Proporciona disciplina y estructura para apoyar al personal en la consecución de los objetivos institucionales. El Presidente Municipal y demás funcionarios municipales deben establecer y mantener un ambiente de control que implique una actitud de respaldo hacia el Control Interno. ¹⁴			
Núm.	Controles a revisar	Respuesta	
		Sí	No
1,1	¿Cuenta con normas generales, lineamientos, acuerdos, decretos u otro ordenamiento en materia de Control Interno, de observancia obligatoria? Si la respuesta es afirmativa, mencionan el nombre de la disposición y fecha de publicación en el medio de difusión oficial local. Acuerdo Secretarial que establece las Normas Generales de Control Interno para la Administración Pública del Estado de San Luis Potosí, publicado el 07 de Febrero del 2012.	X	
COMPROMISO CON LOS VALORES ÉTICOS			
1,2	¿Tiene formalizado un Código de Ética? Si la respuesta es afirmativa, mencione la fecha de emisión de la última actualización _____.		X
1,3	¿Tiene formalizado un Código de Conducta? Si la respuesta es afirmativa, mencione la fecha de emisión _____ y de la última actualización _____.		X
1,4	El Código de Ética y el de Conducta ¿son difundidos a todo el personal del municipio? Si la respuesta es afirmativa, mencione los medios de difusión utilizados: cursos de capacitación, carteles, trípticos y folletos, intranet, correo electrónico, página de transparencia, entre otros.		X
1,5	¿El Código de Conducta se da a conocer a otras personas con las que se relaciona el municipio (terceros, tales como: contratistas, proveedores, prestadores de servicios, la ciudadanía, entre otros)? Si la respuesta es afirmativa, mencione los medios de difusión utilizados: cursos de capacitación, carteles, trípticos y folletos, intranet, correo electrónico, página de transparencia, entre otros).		X
1,6	¿Solicita por escrito y periódicamente, la aceptación formal del compromiso de cumplir con el Código de Ética y el de Conducta por parte de todos los servidores públicos sin distinción de jerarquías? Si la respuesta es afirmativa, mencione el nombre del documento _____ y la fecha de emisión _____ y de la última actualización _____, así como la periodicidad con la que se solicita _____.		X

1502

¹⁴ Marco Integrado de Control Interno para el Sector Público Federal (MICI), emitido en 2014 por la Auditoría Superior de la Federación y la Secretaría de la Función Pública del Ejecutivo Federal.

1,7	¿Existen medios para recibir denuncias de posibles violaciones a los valores éticos y a las normas de conducta a cargo de la Contraloría Municipal o Sindicatura correspondiente? Si la respuesta es afirmativa, mencione los medios de detección o recepción existentes, por ejemplo: número telefónico _____, dirección electrónica _____, correo electrónico _____, buzón físico _____ X _____, atención personalizada _____, entre otros. Se da atención personalizada, mediante el sistema de quejas y denuncias ciudadanas.	X	
-----	---	---	--

Núm.	Controles a revisar	Respuesta	
		Sí	No
SUPERVISIÓN DEL DESARROLLO DEL CONTROL INTERNO			
1.8	¿Se informa a las instancias superiores sobre el estado que guarda la atención de las Investigaciones de las denuncias por actos contrarios a la ética y conducta institucionales que involucren a los servidores públicos del municipio? Si la respuesta es afirmativa, indicar el nombre de los informes o reportes _____, y la instancia ante la que se presentan: Ayuntamiento, Comité de Ética, Presidente Municipal o Titular de la Demarcación Territorial de la Ciudad de México, o instancia de control correspondiente. Actualización del Padron de Servidores Públicos sancionados e inhabilitados con caracter definitivo, informe que se elabora de manera Semestral a la Auditoria Superior del Estado, teniendo como última actualización en el mes de Julio del 2016.	X	
1.9a	¿Se tienen establecido un Comité o grupo de trabajo o instancia análoga en materia de Ética e Integridad para el tratamiento de asuntos relacionados con el municipio? Si la respuesta es afirmativa, indicar si se tiene formalmente establecido un programa de actualización profesional para los miembros de dicho comité _____.		X
1.9.b	¿Se tienen establecido un Comité o grupo de trabajo o instancia análoga en materia de Control Interno para el tratamiento de asuntos relacionados con el municipio? Si la respuesta es afirmativa, indicar si se tiene formalmente establecido un programa de actualización profesional para los miembros de dicho comité _____.		X
1.9.c	¿Se tienen establecido un Comité o grupo de trabajo o instancia análoga en materia de Administración de Riesgos para el tratamiento de asuntos relacionados con el municipio? Si la respuesta es afirmativa, Indicar si se tiene formalmente establecido un programa de actualización profesional para los miembros de dicho comité _____.		X
1.9.d	¿Se tienen establecido un Comité o grupo de trabajo o instancia análoga en materia de Control y Desempeño Institucional para el tratamiento de asuntos relacionados con el municipio? Si la respuesta es afirmativa, Indicar si se tiene formalmente establecido un programa de actualización profesional para los miembros de dicho comité _____.		X
1.9.e	¿Se tienen establecido un Comité o grupo de trabajo o instancia análoga en materia de Adquisiciones para el tratamiento de asuntos relacionados con el municipio? Si la respuesta es afirmativa, indicar si se tiene formalmente establecido un programa de actualización profesional para los miembros de dicho comité. Se cuenta con 2 comités establecidos "Comite de adquisiciones, arrendamientos, servicios y obra pública municipal del R-28" Y "Comite de adquisiciones, arrendamientos, servicios y obra pública municipal del R-33"; pero no se cuenta con un programa de actualización profesional.	X	
1.9.f	¿Se tienen establecido un Comité o grupo de trabajo o instancia análoga en materia de Obras Públicas para el tratamiento de asuntos relacionados con el municipio? Si la respuesta es afirmativa, Indicar si se tiene formalmente establecido un programa de actualización profesional para los miembros de dicho comité. Se cuenta con 2 comités establecidos "Comite de adquisiciones, arrendamientos, servicios y obra pública municipal del R-28" Y "Comite de adquisiciones, arrendamientos, servicios y obra pública municipal del R-33"; pero no se cuenta con un programa de actualización profesional.	X	

1503

Núm.	Controles a revisar	Respuesta	
		Sí	No
ESTRUCTURA, AUTORIDADES, FUNCIONES Y RESPONSABILIDADES			
1.10	¿Cuenta con un Reglamento Interior o Ley Orgánica Municipal que establezca las atribuciones de cada área? Si la respuesta es afirmativa, mencionar el nombre del reglamento o ley, y la fecha de publicación en el medio de difusión oficial local. Reglamento Interno del H. Ayuntamiento de Villa de Guadalupe, S.L.P. aprobado en acta No. 77/2015 correspondiente a la Sesión 50-2015 celebrada el 20 de Junio del 2015, así como el Bando de Policía y Buen Gobierno Publicado el 31 de Octubre del 2006 en Edición Extraordinaria del Periodico Oficial del Estado de San Luis Potosí.	X	
1.11	¿Cuenta con Manual General de Organización o algún documento de similar naturaleza en el que establezcan las funciones de cada área? Si la respuesta es afirmativa, menciona la fecha de publicación en el medio oficial de difusión local _____.		X
1.12.a	¿Cuenta con un documento donde se establezcan la Estructura organizacional autorizada? Si la respuesta es afirmativa, mencionar el nombre del documento: Reglamento Interior, Ley Orgánica Municipal o Manual General de Organización. Reglamento Interno del H. Ayuntamiento de Villa de Guadalupe, S.L.P. aprobado en acta No. 77/2015 correspondiente a la Sesión 50-2015 celebrada el 20 de Junio del 2015 y Plan Municipal de Desarrollo.	X	
1.12.b	¿Cuenta con un documento donde se establezcan las facultades de todas las unidades administrativas de los niveles jerárquicos superiores? Si la respuesta es afirmativa, mencionar el nombre del documento: Reglamento Interior, Ley Orgánica Municipal o Manual General de Organización. Reglamento Interno del H. Ayuntamiento de Villa de Guadalupe, S.L.P. aprobado en acta No. 77/2015 correspondiente a la Sesión 50-2015 celebrada el 20 de Junio del 2015.	X	
1.12.c	¿Cuenta con un documento donde se establezcan las funciones que se derivan de cada una de las facultades? Si la respuesta es afirmativa, mencionar el nombre del documento: Reglamento Interior, Ley Orgánica Municipal o Manual General de Organización. Reglamento Interno del H. Ayuntamiento de Villa de Guadalupe, S.L.P. aprobado en acta No. 77/2015 correspondiente a la Sesión 50-2015 celebrada el 20 de Junio del 2015.	X	
1.13.a	¿Cuenta con un documento donde se establezcan las áreas, funciones y responsables para dar cumplimiento a las obligaciones en materia de Transparencia y Acceso a la Información? Si la respuesta es afirmativa, mencione el nombre del documento: Reglamento Interior, Código Municipal, Reglamento de la Administración Pública Municipal o Manual General de Organización. Reglamento Interno Municipal y Ley de Transparencia y Acceso a la Información Pública del Estado de San Luis Potosí.	X	
1.13.b	¿Cuenta con un documento donde se establezcan las áreas, funciones y responsables para dar cumplimiento a las obligaciones en materia de Fiscalización? Si la respuesta es afirmativa, mencione el nombre del documento: Reglamento Interior, Código Municipal, Reglamento de la Administración Pública Municipal o Manual General de Organización. Reglamento Interno y Ley Organlca del Municipio Libre del Estado de San Luis Potosí.	X	
1.13.c	¿Cuenta con un documento donde se establezcan las áreas, funciones y responsables para dar cumplimiento a las obligaciones en materia de Rendición de Cuentas? Si la respuesta es afirmativa, mencione el nombre del documento: Reglamento Interior, Código Municipal, Reglamento de la Administración Pública Municipal o Manual General de Organización. Reglamento Interno y Ley Organica del Municipio Libre del Estado de San Luis Potosí.	X	
1.13.d	¿Cuenta con un documento donde se establezcan las áreas, funciones y responsables para dar cumplimiento a las obligaciones en materia de Armonización Contable? Si la respuesta es afirmativa, mencione el nombre del documento: Reglamento Interior, Código Municipal, Reglamento de la Administración Pública Municipal o Manual General de Organización. Manual de Contabilidad Gubernamental, Ley General de Contabilidad Gubernamental, Ley de Presupuesto, Contabilidad y Gasto Público para los Municipios del Estado de San Luis Potosí, Reglamento Interior y Ley Orgánica del Municipio Libre del Estado de San Luis Potosí.	X	

1504

Núm.	Controles a revisar	Respuesta	
		Sí	No
COMPETENCIA Y CAPACITACIÓN DE PERSONAL			
1,14	¿Tiene formalmente establecido un manual de procedimientos para la administración de los recursos humanos, que considere las actividades de reclutamiento, selección, ingreso, contratación, capacitación, evaluación del desempeño, promoción, ascensos y separación del personal? Si la respuesta es afirmativa, mencione el nombre del documento, la fecha de publicación en el medio de difusión oficial local y fecha de la última actualización_____.		X
1,15	¿Cuenta con un catálogo de puestos (clasificación formal de puestos) en el que se determine la denominación del puesto; el área o unidad de adscripción; la supervisión ejercida y/o recibida; la categoría y nivel; la ubicación dentro de la estructura organizacional; la descripción de las funciones que debe realizar; la formación profesional y años de experiencia requerido para ocupar cada puesto y los resultados esperados? Si la respuesta es afirmativa, mencione el nombre del documento y fecha de la su última actualización_____.		X
1,16	¿Tiene formalizado un programa de capacitación para el personal? Si su respuesta es afirmativa, mencione los temas incluidos en dicho programa: ética e Integridad, control interno y su evaluación, administración de riesgos y su evaluación, prevención, disuasión, detección y corrección de posibles actos de corrupción y normativa específica de la operación de los programas, subsidios o fondos federales_____.		X
1,17	¿Existe un procedimiento formalizado para evaluar el desempeño del personal que labora en el municipio? En caso de que la respuesta sea afirmativa, mencione el nombre del documento o procedimiento y fecha de la última actualización_____.		X

1505



PRESIDENCIA MUNICIPAL
DE VILLA DE GUADALUPE, S.L.P.
H. AYUNTAMIENTO 2015 - 2018

Cuestionario de evaluación de control interno



Cuenta Pública: Ejercicio 2016

Entidad Fiscalizada: Municipio de Villa Guadalupe, S.L.P.

Área Entrevistada: Tesorería Municipal y Contabilidad, Secretaría General, Coordinación de Desarrollo Social Municipal, Unidad de Transparencia, Contraloría Interna y demás Direcciones del Ayuntamiento.

Administración de riesgos			
Es el proceso para identificar y analizar los riesgos que pudieran impedir el cumplimiento de los objetivos del municipio o de la institución. Esta evaluación provee las bases para desarrollar respuestas apropiadas al riesgo, que mitiguen su impacto en caso de materialización. También se deben evaluar los riesgos provenientes tanto de fuentes internas como externas, incluidos los riesgos de corrupción. ²¹			
Núm.	Controles a revisar	Respuesta	
		Si	No
ESTABLECIMIENTO DE OBJETIVOS			
2,1	¿Cuenta con un Plan de Desarrollo Municipal / Plan o Programa Estratégico o documento análogo, en el que se establezcan sus objetivos y metas estratégicos? Si la respuesta es afirmativa mencionar el nombre del documento y la fecha de emisión y última actualización: Plan de Desarrollo Municipal 2015 - 2018, emitido el 01/10/2015 y actualizado al 30/09/2016.	X	
2,2	¿Tiene establecidos indicadores para medir el cumplimiento de los objetivos de su Plan de Desarrollo Municipal / Plan o Programa Estratégico, o documento análogo? Si la respuesta es afirmativa mencione el tipo de indicadores establecidos: Estratégicos, de operación o gestión, de información o de cumplimiento. <i>Indicadores Detallados dentro de los 5 ejes rectores del Plan de Desarrollo Municipal; Eje 1: Villa de Guadalupe Prospero, Eje 2: Villa de Guadalupe Incluyente, Eje 3: Villa de Guadalupe Sustentable, Eje 4: Villa de Guadalupe Seguro y Eje 5: Villa de Guadalupe con Buen Gobierno.</i>	X	
2.3.a	Respecto de los indicadores seleccionados en la pregunta 2.2, ¿Se establecieron metas cuantitativas?	X	
2.3.b	Respecto de los indicadores mencionados en la pregunta 2.2, ¿Se determinaron parámetros de cumplimiento (niveles de variación aceptable, tableros o semáforos de control) respecto de las metas establecidas? Si la respuesta es afirmativa, mencione los parámetros de cumplimiento determinados; por ejemplo: niveles de variación aceptable, tableros o semáforos de control _____.		X
2,4	¿La planeación, programación, presupuestación, de los recursos se realiza con base en los objetivos estratégicos establecidos? Si la respuesta es afirmativa, mencione el nombre del documento soporte y la fecha de emisión o de la última actualización. Primer Informe de Gobierno Municipal, del 30 de Septiembre del 2016.	X	
2,5	Los objetivos establecidos en su Plan de Desarrollo / Plan o Programa Estratégico o documento análogo, así como los objetivos específicos de las unidades o áreas administrativas, ¿fueron asignados y comunicados formalmente a los titulares de las áreas responsables de su cumplimiento? Si la respuesta es afirmativa, mencione el nombre del documento soporte _____.		X

²¹ Marco Integrado de Control Interno para el Sector Público Federal (MICI), emitido en 2014 por la Auditoría Superior de la Federación y la Secretaría de la Función Pública del Ejecutivo Federal.

1506

Núm.	Controles a revisar	Respuesta	
		Si	No
IDENTIFICACIÓN DE RIESGOS ASOCIADOS CON LOS OBJETIVOS			
2.6.a	¿Se cuenta con un Comité de Administración de Riesgos formalmente establecido?		X
2.6.b	En caso de que la respuesta sea afirmativa de la pregunta 2.6.a, ¿El comité está integrado por los titulares de las unidades sustantivas y administrativas?		X
2.6.c	En caso de que la respuesta de la pregunta 2.6.a sea afirmativa, Indique si el comité está regulado formalmente mediante un manual de integración, reglas o lineamientos de operación? Así mismo, mencionar si cuenta al menos con las siguientes funciones: a) Proponer la política y la estrategia para la administración de riesgos. b) Promover una cultura de riesgos y la capacitación necesaria en esta materia. c) Establecer la política de riesgos. d) Conocer de los riesgos y tomar decisiones sobre la respuesta a los mismos. e) Aprobar las políticas y metodología para identificar, evaluar, administrar y controlar los riesgos.		X
2.7	¿Tiene identificados los riesgos que pudieran afectar el cumplimiento de sus objetivos y metas? En caso de que la respuesta sea positiva, indique los niveles de la estructura organizacional en los que se realiza la identificación de riesgos: i) Primer Nivel; ii) Segundo Nivel; iii) Tercer Nivel; iv) Cuarto Nivel; v) Quinto Nivel; Mencionar el nombre del documento soporte y la fecha de emisión o de última actualización_____.		X
2.8	¿Cuenta con una metodología para identificar, evaluar, administrar y controlar los riesgos que pudieran afectar el cumplimiento de los objetivos y metas establecidos en el Plan de Desarrollo / Plan o Programa Estratégico, o documento análogo? Si la respuesta es afirmativa, mencione el nombre del documento en el que se establece la metodología, su fecha de emisión y de la última actualización, nombre y cargo de quién autorizó_____.		X

1507

Núm.	Controles a revisar	Respuesta	
		SI	No
2.9.a	¿Ha realizado evaluación de los riesgos de sus principales procesos sustantivos y adjetivos por los cuales se realizan actividades para cumplir con los objetivos? Si la respuesta es afirmativa, mencione por lo menos, tres procesos sustantivos y tres adjetivos a los que se haya realizado el análisis y la evaluación de los riesgos que de materializarse pudieran afectar la consecución de los objetivos del municipio o demarcación territorial de la Ciudad de México _____.		X
2.9.b	Señale si se implantaron acciones para mitigar y administrar los riesgos (elaboración de un plan de mitigación y administración de riesgos). Mencionar el cargo del responsables de realizar la evaluación.		X
IDENTIFICACIÓN DE RIESGOS DE CORRUPCIÓN Y FRAUDE			
2,10	¿Cuenta con algún lineamiento, procedimiento, manual o guía en el que se establezca la metodología para la administración de riesgos de corrupción y la obligatoriedad de realizar la revisión periódica de las áreas susceptibles a posibles actos de corrupción? Si la respuesta es afirmativa, mencione el nombre del lineamiento, procedimiento, manual, guía o documento en el que se establezca la metodología y la fecha de emisión de la última actualización _____.		X

1508

Cuestionario de evaluación de control interno



Cuenta Pública: Ejercicio 2016

Entidad Fiscalizada: Municipio de Villa Guadalupe, S.L.P.

Área Entrevistada: Tesorería Municipal y Contabilidad, Secretaría General, Coordinación de Desarrollo Social Municipal, Unidad de Transparencia, Contraloría Interna y demás Direcciones del Ayuntamiento.

Actividades de control			
Son las acciones establecidas por el municipio o la Institución, mediante políticas y procedimientos, para responder a los riesgos que pudieran afectar el cumplimiento y logro de los objetivos. Las actividades de control se llevan a cabo en todos los niveles de la institución, en las distintas etapas de los procesos y en los sistemas de información. ^{3/}			
Núm.	Controles a revisar	Respuesta	
		Sí	No
POLÍTICAS Y PROCEDIMIENTOS			
3,1	¿Cuenta con Manuales de Procedimientos de los procesos sustantivos y adjetivos mencionados en la pregunta 2.9.a del componente de Administración de Riesgos? Si la respuesta es afirmativa, mencione el nombre del manual a procedimiento, y fecha de la publicación en el medio de difusión oficial local _____.		X
CONTROLES PARA MITIGAR RIESGOS			
3,2	¿Cuenta con controles para asegurar que se cumplan los objetivos de su Plan de Desarrollo / Plan o Programa Estratégico o documento análogo? Si la respuesta es afirmativa, mencionar el tipo de controles establecidos _____.		X
CONTROLES SOBRE RIESGOS DE TIC			
3,3	¿Cuenta con sistemas informáticos que apoyen el desarrollo de sus actividades sustantivas, financieras o administrativas? En su caso de que la respuesta sea afirmativa, anote el nombre de los sistemas y los procesos que apoyan: SACG6 V6.37 (Registro de la Contabilidad Gubernamental), CONTPAQI NOMINAS (Sistema de Nominas en proceso de implementación), CFDi FACTURAS (facturación de participaciones y otros ingresos), PASH/ SFU (Portal Aplicativo de la Secretaría de Hacienda y Crédito Único; aplicación informática utilizada para el reporte del ejercicio, destino y resultados obtenidos con recursos federales transferidos al Municipio mediante aportaciones, subsidios y/o convenios), POA (Programa de Obras y acciones: captura de avance de obras y acciones /SEDESORE), MIDS (Matriz de Inversión de Desarrollo Social/ SEDESOL: avance de inversión de programas y/o acciones), Portal de Transparencia (plataforma para actualización de información del ente en materia de transparencia y acceso a la información Pública).	X	
3,4	¿Cuenta con un Comité de Tecnología de Información y Comunicaciones (Informática) donde participen los principales funcionarios, personal del área de tecnología (sistemas informáticos) y representantes de las áreas usuarias?		X

^{3/} Marco Integrado de Control Interno para el Sector Público Federal (MICI), emitido en 2014 por la Auditoría Superior de la Federación y la Secretaría de la Función Pública del Ejecutivo Federal

1509

Núm.	Controles a revisar	Respuesta	
		Sí	No
	Respecto de los sistemas informáticos y de comunicaciones, responda lo siguiente:		
3.5.a	¿Se cuenta con un programa de adquisiciones de equipos y software? Programa de Desarrollo Institucional "PRODIM", cubierto con recursos del Fondo de Aportaciones para el Fortalecimiento de los Municipios 2016.	X	
3.5.b	¿Se cuenta con un inventario de programas informáticos en operación?		X
3.5.c	¿Se cuenta con licencias de los programas instalados en cada computadora?		X
3.5.d	¿Se cuenta con servicio de mantenimiento de las computadoras, conmutadores, servidores, etc.?		X
3.6	¿Cuenta con políticas y lineamientos de seguridad para los sistemas informáticos y de comunicaciones que establezcan claves de acceso a los sistemas; programas y datos; detectores y defensas contra accesos no autorizados, y antivirus, entre otros? Si la respuesta es afirmativa, mencione, el nombre del documento y la fecha de emisión o de la última actualización _____.		X

1510



PRESIDENCIA MUNICIPAL
DE VILLA DE GUADALUPE, S.L.P.
H. AYUNTAMIENTO 2015 - 2018

Cuestionario de evaluación de control interno



Cuenta Pública: Ejercicio 2016

Entidad Fiscalizada: Municipio de Villa Guadalupe, S.L.P.

Área Entrevistada: Tesorería Municipal y Contabilidad, Secretaría General, Coordinación de Desarrollo Social Municipal, Unidad de Transparencia, Contraloría Interna y demás Direcciones del Ayuntamiento.

Información y comunicación			
La Administración utiliza información de calidad para respaldar el control interno. La información y comunicación eficaces son vitales para la consecución de los objetivos institucionales. La Administración requiere tener acceso a comunicaciones relevantes y confiables en relación con los eventos internos y externos. ⁴			
Núm.	Controles a revisar	Respuesta	
		Sí	No
INFORMACIÓN RELEVANTE Y DE CALIDAD			
4.1.a	¿Estableció responsables de elaborar información sobre su gestión para cumplir con sus obligaciones en materia de Presupuesto y Responsabilidad Hacendaria? Si la respuesta es afirmativa mencione el cargo del responsable y el área de adscripción. CP. Margarita Tovar Cárdenas - Tesorera Municipal y Profr. Juan de la Ascención Herrera Medina - Coordinador de Desarrollo Social Municipal.	X	
4.1.b	¿Estableció responsables de elaborar información sobre su gestión para cumplir con sus obligaciones en materia de Contabilidad Gubernamental? Si la respuesta es afirmativa mencione el cargo del responsable y el área de adscripción. CP. Margarita Tovar Cárdenas - Tesorera Municipal.	X	
4.1.c	¿Estableció responsables de elaborar información sobre su gestión para cumplir con sus obligaciones en materia de Transparencia y Acceso a la Información Pública? Si la respuesta es afirmativa mencione el cargo del responsable y el área de adscripción. C. Eloisa Martínez Lara - Encargada del Area de Transparencia y Acceso a la Información Pública.	X	
4.1.d	¿Estableció responsables de elaborar información sobre su gestión para cumplir con sus obligaciones en materia de Fiscalización? Si la respuesta es afirmativa mencione el cargo del responsable y el área de adscripción. LC. Julia Escalona García - Contralor Interno Municipal.	X	
4.1.e	¿Estableció responsables de elaborar información sobre su gestión para cumplir con sus obligaciones en materia de Rendición de Cuentas? Si la respuesta es afirmativa mencione el cargo del responsable y el área de adscripción. C.P. Margarita Tovar Cárdenas - Tesorera Municipal.}	X	
COMUNICACIÓN DE LA INFORMACIÓN INTERNAMENTE			
4,2	¿Se tiene formalmente instituido la elaboración de un documento por el cual se informe periódicamente al Presidente Municipal o Titular de la Institución, la situación que guarda el funcionamiento general del Sistema de Control Interno? Si la respuesta es afirmativa mencione el nombre del documento, la fecha de emisión y de la última actualización _____.		X
4,3	¿Cumple con la obligatoriedad de registrar contable, presupuestal y patrimonialmente sus operaciones y que éstas se reflejen en la información financiera?	X	

⁴ Marco Integrado de Control Interno para el Sector Público Federal (MICI), emitido en 2014 por la Auditoría Superior de la Federación y la Secretaría de la Función Pública del Ejecutivo Federal

1511

Núm.	Controles a revisar	Respuesta	
		Sí	No
4.4.a	Ha cumplido con la generación del Estado Análítico del Activo	X	
4.4.b	Ha cumplido con la generación del Estado Análítico de la Deuda y Otros Pasivos	X	
4.4.c	Ha cumplido con la generación del Estado Análítico de Ingresos	X	
4.4.d	Ha cumplido con la generación Estado Análítico del ejercicio del Presupuesto de Egresos	X	
4.4.e	Ha cumplido con la generación del Estado de Situación Financiera	X	
4.4.f	Ha cumplido con la generación del Estado de Actividades	X	
4.4.g	Ha cumplido con la generación del Estados de Cambios en la Situación Financiera	X	
4.4.h	Ha cumplido con la generación de los Estados de Variación en la Hacienda Pública	X	
4.4.i	Ha cumplido con la generación del Estado de Flujo de Efectivo	X	
4.4.j	Ha cumplido con la generación del Informe sobre Pasivos Contingentes		NA
4.4.k	Ha cumplido con la generación de las Notas a los Estados Financieros	X	
	<p>(1) Estados Financieros Básicos que los municipios sujetos al ACUERDO por el que se emite el Manual de Contabilidad Gubernamental del Sistema Simplificado Básico (SSB) para los Municipios con Menos de Cinco Mil Habitantes.</p> <p>(2) Estados Financieros Básicos que los municipios sujetos al ACUERDO por el que se emite el Manual de Contabilidad Gubernamental del Sistema Simplificado General (SSG) para los Municipios con población de entre cinco mil a veinticinco mil habitantes.</p> <p>(3) Estados Financieros de generación periódica e información financiera señalados en el Acuerdo por el que se reforma el Capítulo VII del Manual de Contabilidad Gubernamental, DOF del 6 de Octubre de 2014.</p>	2	
4.5.a	Para los sistemas informáticos que apoyan el desarrollo de las actividades sustantivas o adjetivas del municipio, indicados en la pregunta 3.3 del componente de Actividades de Control, señale si se les ha aplicado una evaluación de control interno y/o riesgos en el último ejercicio. En caso de que la respuesta sea afirmativa, anote el nombre de los sistemas. En su caso, señale si se estableció actividades de control para mitigar los riesgos identificados que de materializarse, pudieran afectar su operación_____.		X
4.5.b	En caso que la respuesta a la pregunta 4.5.a sea afirmativa, señale si la institución estableció actividades de control para mitigar los riesgos identificados que de materializarse, pudieran afectar su operación.		X
4.6	¿Se tiene formalmente implantado un documento por el cual se establezca(n) el(los) plan(es) de recuperación de desastres que incluya datos, hardware y software críticos asociados directamente al logro de objetivos y metas institucionales?		X



PRESIDENCIA MUNICIPAL
DE VILLA DE GUADALUPE, S.L.P.
H. AYUNTAMIENTO 2015 - 2018

Cuestionario de evaluación de control interno



Cuenta Pública: Ejercicio 2016

Entidad Fiscalizada: Municipio de Villa Guadalupe, S.L.P.

Área Entrevistada: Tesorería Municipal y Contabilidad, Secretaría General, Coordinación de Desarrollo Social Municipal, Unidad de Transparencia, Contraloría Interna y demás Direcciones del Ayuntamiento.

Supervisión			
La supervisión del Sistema de Control Interno es esencial para contribuir a asegurar que el Control Interno se mantiene alineado con los objetivos Institucionales, el entorno operativo, el marco legal aplicable, los recursos asignados y los riesgos asociados al cumplimiento de los objetivos. Las evaluaciones en curso (del municipio o de la Institución) y las evaluaciones independientes (realizadas por auditores Internos o externos y terceros interesados) o la combinación de las dos, se utilizan para determinar si cada uno de los cinco componentes del Control Interno, están presentes y funcionan de manera sistémica. ⁴			
Núm.	Controles a revisar	Respuesta	
		Sí	No
EVALUACIONES Y AUTOEVALUACIONES			
5.1.a	En relación con los objetivos y metas establecidos por el municipio en su Plan, Programa Estratégico, o documento análogo. ¿ Se autoevalúa el cumplimiento de los objetivos establecidos? Si la respuesta es afirmativa mencione con qué periodicidad (anual, semestral o trimestral) realizan la autoevaluación, el área o unidad administrativa responsable de consolidar la información con fines de la autoevaluación, así mismo menciona la instancia a la que se reportan los resultados de evaluación _____.		X
5.1.b	Si la respuesta a la pregunta 5.1.a es afirmativa, mencione ¿si se elabora un programa de acciones para resolver las problemáticas detectadas en dicha autoevaluación? Si la respuesta es afirmativa, anote el cargo del servidor público que autoriza dicho programa y su área de adscripción _____.		X
5.1.c	Si la respuesta a la pregunta 5.1.b es afirmativa, Indique si se realiza el seguimiento del programa de acciones para resolver las problemáticas detectadas (de ser el caso), a fin de verificar que las deficiencias se solucionan de manera oportuna y puntual?		X
5.2.a	De los principales procesos sustantivos y adjetivos relevantes mencionados en la pregunta 2.9 del componente de Administración de Riesgos, mencione si se llevaron a cabo auditorías Internas. Si la respuesta es afirmativa, mencione el proceso al que se realizó la auditoría, el nombre del informe y la instancia que lo formuló. Programa de auditorías internas y revisiones, resultados formulados mediante Acta de Auditoría correspondiente que se formula por parte de la Contraloría Interna Municipal.	X	
5.2.b	De los principales procesos sustantivos y adjetivos relevantes mencionados en la pregunta 2.9 del componente de Administración de Riesgos, mencione si se llevaron a cabo auditorías externas en el último ejercicio. Si la respuesta es afirmativa mencione el proceso al que se realizó la auditoría, el nombre del informe y la instancia que lo formulo. Auditoría ASESLP-AEFM/51/2015 del 02/03/2016 practicada por personal de la ASE: CP. Laura Aurora de la Rosa Jiménez y C. Ricardo Sosa Martínez en su carácter de Auditores.	X	
5.3	¿Estableció controles para supervisar las actividades más susceptibles a corrupción.? Si la respuesta es afirmativa indique qué tipo de controles se establecieron para supervisar las actividades de tesorería, adquisiciones y obra pública. Auditorías y Revisiones a fondos manejados por parte de la Tesorería Municipal, así como cortes de la caja de recaudación, revisión de expedientes unitarios de obras y acciones mediante revisión de escritorio y de campo, participacion en Comité de Adquisiciones y en el Consejo de Desarrollo Social Municipal.	X	

⁴ Marco Integrado de Control Interno para el Sector Público Federal (MICI), emitido en 2014 por la Auditoría Superior de la Federación y la Secretaría de la Función Pública del Ejecutivo Federal

1513

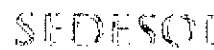

Sistema de Apoyo para la Planeación del PDZP

Nombre Localidad

Buscar

Ir

Resumen municipal

Más información municipal

Datos demográficos

	Hombres	Mujeres	Total	Hombres	Mujeres	Total
Población total	4,607	4,631	9,238	4,920	4,859	9,779
Viviendas particulares habitadas		2,108			2,429	
Población hablante de lengua indígena de 5 años y más	13	8	21			19

Índices sintéticos e indicadores

Grado de marginación municipal <i>(Ver indicadores)</i>		Alto		Alto
Lugar que ocupa en el contexto estatal		17		9
Lugar que ocupa en el contexto nacional		674		568
Grado de rezago social municipal <i>(Ver indicadores)</i>		Medio		Medio
Indicadores de carencia en vivienda <i>(Ver indicadores)</i>				
Porcentaje de población en pobreza extrema				28.29
Población en pobreza extrema				3,582
Lugar que ocupa en el contexto nacional				728

Cobertura

ZAP rural		Sí
PDZP		Sí
Municipio de la Cruzada Nacional contra el Hambre 2013		No
Municipio de la Cruzada Nacional contra el Hambre 2014		No

Localidades por grado de marginación	Número	%	Población	Número	%	Población
Grado de marginación muy alto	4	5.00	283	2	2.56	71
Grado de marginación alto	32	40.00	5,173	41	52.56	7,914
Grado de marginación medio	11	13.75	2,214	7	8.97	1,518
Grado de marginación bajo	5	6.25	1,314	1	1.28	105
Grado de marginación muy bajo	1	1.25	127	2	2.56	26
Grado de marginación n.d.	27	33.75	127	25	32.05	145
Total de localidades (Iter, 2005 y 2010)	80	100	9,238	78	100	9,779

Número total de claves inactivas y bajas al mes de Octubre 2015 29

1514

Localidades del municipio

Exportar a Excel

24	San Luis Potosí	047	Villa de Guadalupe	240470010	Tanque el Refugio	56	Muy alto	Sí	Sí	Activa	Rural
24	San Luis Potosí	047	Villa de Guadalupe	240470023	Ojo de Agua de García	15	Muy alto	Sí	Sí	Activa	Rural
24	San Luis Potosí	047	Villa de Guadalupe	240470006	Buenavista	334	Alto	Sí	Sí	Activa	Rural
	San Luis		Villa de		Bustamante						

24	Potosí	047	Guadalupe	240470007	(Las Trojas)	130	Alto	Sí	Sí	Activa	Rural
24	San Luis Potosí	047	Villa de Guadalupe	240470012	Guadalupito	392	Alto	Sí	Sí	Activa	Rural
24	San Luis Potosí	047	Villa de Guadalupe	240470013	Santa María del Rincón (El Guajolote)	110	Alto	Sí	Sí	Activa	Rural
24	San Luis Potosí	047	Villa de Guadalupe	240470014	Jarillas	304	Alto	Sí	Sí	Activa	Rural
24	San Luis Potosí	047	Villa de Guadalupe	240470015	La Joya	143	Alto	Sí	Sí	Activa	Rural
24	San Luis Potosí	047	Villa de Guadalupe	240470016	El Leoncito	301	Alto	Sí	Sí	Activa	Rural
24	San Luis Potosí	047	Villa de Guadalupe	240470017	Llano de Jesús María	238	Alto	Sí	Sí	Activa	Rural
24	San Luis Potosí	047	Villa de Guadalupe	240470018	Magdalenas	145	Alto	Sí	Sí	Activa	Rural
24	San Luis Potosí	047	Villa de Guadalupe	240470019	Santa Rosa la Masita	526	Alto	Sí	Sí	Activa	Rural
24	San Luis Potosí	047	Villa de Guadalupe	240470020	El Matorral	55	Alto	Sí	Sí	Activa	Rural
24	San Luis Potosí	047	Villa de Guadalupe	240470021	Morefos	54	Alto	Sí	Sí	Activa	Rural
24	San Luis Potosí	047	Villa de Guadalupe	240470022	Ojo de Agua de Rodríguez	86	Alto	Sí	Sí	Activa	Rural
24	San Luis Potosí	047	Villa de Guadalupe	240470024	Santa Inés de la Oscura	70	Alto	Sí	Sí	Activa	Rural
24	San Luis Potosí	047	Villa de Guadalupe	240470025	Palo Blanco	314	Alto	Sí	Sí	Activa	Rural
24	San Luis Potosí	047	Villa de Guadalupe	240470028	La Presa	132	Alto	Sí	Sí	Activa	Rural
24	San Luis Potosí	047	Villa de Guadalupe	240470030	La Puerta de la Jara Brava	16	Alto	Sí	Sí	Activa	Rural
24	San Luis Potosí	047	Villa de Guadalupe	240470033	Puerta del Río	35	Alto	Sí	Sí	Activa	Rural
24	San Luis Potosí	047	Villa de Guadalupe	240470034	Puerto de Magdalena	108	Alto	Sí	Sí	Activa	Rural
24	San Luis Potosí	047	Villa de Guadalupe	240470035	Rancho Alegre	431	Alto	Sí	Sí	Activa	Rural
24	San Luis Potosí	047	Villa de Guadalupe	240470037	El Refugio	33	Alto	Sí	Sí	Activa	Rural
24	San Luis Potosí	047	Villa de Guadalupe	240470039	San Antonio de la Ordeña	243	Alto	Sí	Sí	Activa	Rural
24	San Luis Potosí	047	Villa de Guadalupe	240470040	San Antonio de los Regalado	27	Alto	Sí	Sí	Activa	Rural
24	San Luis Potosí	047	Villa de Guadalupe	240470041	San Bartolo	223	Alto	Sí	Sí	Activa	Rural
24	San Luis Potosí	047	Villa de Guadalupe	240470042	San Francisco	378	Alto	Sí	Sí	Activa	Rural
24	San Luis Potosí	047	Villa de Guadalupe	240470043	San José de la Peña	72	Alto	Sí	Sí	Activa	Rural
24	San Luis Potosí	047	Villa de Guadalupe	240470044	San José del Muerto	201	Alto	Sí	Sí	Activa	Rural
24	San Luis Potosí	047	Villa de Guadalupe	240470045	San José de los Orozco	32	Alto	Sí	Sí	Activa	Rural
24	San Luis Potosí	047	Villa de Guadalupe	240470046	San Judas	218	Alto	Sí	Sí	Activa	Rural
24	San Luis Potosí	047	Villa de Guadalupe	240470048	San Rafael de Solís	39	Alto	Sí	Sí	Activa	Rural
24	San Luis Potosí	047	Villa de Guadalupe	240470049	Santa Isabel (El Pozo)	388	Alto	Sí	Sí	Activa	Rural

1515

24	San Luis Potosí	047	Villa de Guadalupe	240470051	Santa Rita de los Hernández	334	Alto	Sí	Sí	Activa	Rural
24	San Luis Potosí	047	Villa de Guadalupe	240470052	Santa Teresa	517	Alto	Sí	Sí	Activa	Rural
24	San Luis Potosí	047	Villa de Guadalupe	240470053	La Sierpe	33	Alto	Sí	Sí	Activa	Rural
24	San Luis Potosí	047	Villa de Guadalupe	240470055	La Tinajuela	15	Alto	Sí	Sí	Activa	Rural
24	San Luis Potosí	047	Villa de Guadalupe	240470056	Zaragoza de Solís	614	Alto	Sí	Sí	Activa	Rural
24	San Luis Potosí	047	Villa de Guadalupe	240470060	Vallejos	124	Alto	Sí	Sí	Activa	Rural
24	San Luis Potosí	047	Villa de Guadalupe	240470062	San Martín	16	Alto	Sí	Sí	Activa	Rural
24	San Luis Potosí	047	Villa de Guadalupe	240470070	Los Chilares	381	Alto	Sí	Sí	Activa	Rural
24	San Luis Potosí	047	Villa de Guadalupe	240470072	Los Depósitos	40	Alto	Sí	Sí	Activa	Rural
24	San Luis Potosí	047	Villa de Guadalupe	240470073	El Venadito	62	Alto	Sí	Sí	Activa	Rural
24	San Luis Potosí	047	Villa de Guadalupe	240470001	Villa de Guadalupe	971	Medio	Sí	Sí	Activa	Urbano
24	San Luis Potosí	047	Villa de Guadalupe	240470004	Arroyo Seco	94	Medio	Sí	Sí	Activa	Rural
24	San Luis Potosí	047	Villa de Guadalupe	240470005	La Biznaga	105	Bajo	Sí	Sí	Activa	Rural
24	San Luis Potosí	047	Villa de Guadalupe	240470008	Santa Rosalía del Centro	60	Medio	Sí	Sí	Activa	Rural
24	San Luis Potosí	047	Villa de Guadalupe	240470029	La Presita	252	Medio	Sí	Sí	Activa	Rural
24	San Luis Potosí	047	Villa de Guadalupe	240470032	La Puerta de Coloradillos	13		Sí	Sí	Activa	Rural
24	San Luis Potosí	047	Villa de Guadalupe	240470047	San Pedro de los Regalado			Sí	Sí	Inactiva	Rural
24	San Luis Potosí	047	Villa de Guadalupe	240470050	Santa Rita de Casia	100	Medio	Sí	Sí	Activa	Rural
24	San Luis Potosí	047	Villa de Guadalupe	240470057	San Francisco del Carmen (La Zorra)	12		Sí	Sí	Activa	Rural
24	San Luis Potosí	047	Villa de Guadalupe	240470058	Potosinas [Granjas Productivas]			Sí	Sí	Inactiva	Rural
24	San Luis Potosí	047	Villa de Guadalupe	240470059	Rancho la Terquedad	5		Sí	Sí	Activa	Rural
24	San Luis Potosí	047	Villa de Guadalupe	240470061	San Bartolo			Sí	Sí	Inactiva	Rural
24	San Luis Potosí	047	Villa de Guadalupe	240470066	El Aura	6		Sí	Sí	Activa	Rural
24	San Luis Potosí	047	Villa de Guadalupe	240470068	San José de la Punta	3		Sí	Sí	Activa	Rural
24	San Luis Potosí	047	Villa de Guadalupe	240470069	El Juncal	1		Sí	Sí	Activa	Rural
24	San Luis Potosí	047	Villa de Guadalupe	240470074	Puerto del Toro			Sí	Sí	Inactiva	Rural
24	San Luis Potosí	047	Villa de Guadalupe	240470077	Altamira	13		Sí	Sí	Activa	Rural
24	San Luis Potosí	047	Villa de Guadalupe	240470078	La Floreña			Sí	Sí	Inactiva	Rural
24	San Luis Potosí	047	Villa de Guadalupe	240470079	Santa Teresa	4		Sí	Sí	Activa	Rural
	San Luis		Villa de								

24	Potosí	047	Guadalupe	240470081	El Cuervo		Sí	Sí	Inactiva	Rural	
24	San Luis Potosí	047	Villa de Guadalupe	240470083	Charquillo		Sí	Sí	Baja	Rural	
24	San Luis Potosí	047	Villa de Guadalupe	240470085	El Caudillo (La Zorra)	6	Sí	Sí	Activa	Rural	
24	San Luis Potosí	047	Villa de Guadalupe	240470086	Hacienda Santa Rosa		Sí	Sí	Inactiva	Rural	
24	San Luis Potosí	047	Villa de Guadalupe	240470087	La Tinaja Colorada	9	Sí	Sí	Activa	Rural	
24	San Luis Potosí	047	Villa de Guadalupe	240470088	La Trinidad		Sí	Sí	Inactiva	Rural	
24	San Luis Potosí	047	Villa de Guadalupe	240470090	La Presita		Sí	Sí	Inactiva	Rural	
24	San Luis Potosí	047	Villa de Guadalupe	240470096	La Campana de los Álamos	15	Muy bajo	Sí	Sí	Activa	Rural
24	San Luis Potosí	047	Villa de Guadalupe	240470099	La Cuesta	20	Medio	Sí	Sí	Activa	Rural
24	San Luis Potosí	047	Villa de Guadalupe	240470102	Rancho los Martínez	5		Sí	Sí	Activa	Rural
24	San Luis Potosí	047	Villa de Guadalupe	240470103	La Loma	7		Sí	Sí	Activa	Rural
24	San Luis Potosí	047	Villa de Guadalupe	240470105	Las Peñitas (Potrero del Picacho)			Sí	Sí	Inactiva	Rural
24	San Luis Potosí	047	Villa de Guadalupe	240470106	Policarpio Ontiveros			Sí	Sí	Inactiva	Rural
24	San Luis Potosí	047	Villa de Guadalupe	240470107	Los Llanos (Rancho Nuevo)	4		Sí	Sí	Activa	Rural
24	San Luis Potosí	047	Villa de Guadalupe	240470108	Salinillas (Salinas)			Sí	Sí	Inactiva	Rural
24	San Luis Potosí	047	Villa de Guadalupe	240470109	Rancho la Perla (Los Desmontes)	8		Sí	Sí	Activa	Rural
24	San Luis Potosí	047	Villa de Guadalupe	240470110	San Fermín			Sí	Sí	Inactiva	Rural
24	San Luis Potosí	047	Villa de Guadalupe	240470111	Cerrito de la Cabra	1		Sí	Sí	Activa	Rural
24	San Luis Potosí	047	Villa de Guadalupe	240470112	Viñedos			Sí	Sí	Inactiva	Rural
24	San Luis Potosí	047	Villa de Guadalupe	240470113	El Ánima			Sí	Sí	Inactiva	Rural
24	San Luis Potosí	047	Villa de Guadalupe	240470115	Capilla de San Juan (Valentín Gallegos)			Sí	Sí	Inactiva	Rural
24	San Luis Potosí	047	Villa de Guadalupe	240470116	Crucero de San Francisco	10		Sí	Sí	Activa	Rural
24	San Luis Potosí	047	Villa de Guadalupe	240470117	El Esfuerzo (Rancho Nuevo)	2		Sí	Sí	Activa	Rural
24	San Luis Potosí	047	Villa de Guadalupe	240470118	Los Jolomos			Sí	Sí	Baja	Rural
24	San Luis Potosí	047	Villa de Guadalupe	240470119	La Nopalera			Sí	Sí	Baja	Rural
24	San Luis Potosí	047	Villa de Guadalupe	240470120	Palo Blanco (Amador Lara Rodríguez)	1		Sí	Sí	Activa	Rural
24	San Luis Potosí	047	Villa de Guadalupe	240470121	Parador del Sol			Sí	Sí	Inactiva	Rural
24	San Luis Potosí	047	Villa de Guadalupe	240470122	Rancho la Herradura	1		Sí	Sí	Activa	Rural
24	San Luis Potosí	047	Villa de Guadalupe	240470123	San Pedro			Sí	Sí	Inactiva	Rural

24	San Luis Potosí	047	Villa de Guadalupe	240470124	San Pedro		Sí	Sí	Inactiva	Rural	
24	San Luis Potosí	047	Villa de Guadalupe	240470125	Santa Rosa	11	Muy bajo	Sí	Sí	Activa	Rural
24	San Luis Potosí	047	Villa de Guadalupe	240470126	Servicio la Central 57 (La Estancia) [Gasolinera]			Sí	Sí	Inactiva	Rural
24	San Luis Potosí	047	Villa de Guadalupe	240470127	Villa de Guadalupe (Raymundo Sánchez)			Sí	Sí	Baja	Rural
24	San Luis Potosí	047	Villa de Guadalupe	240470128	Desmonte la Pila			Sí	Sí	Inactiva	Rural
24	San Luis Potosí	047	Villa de Guadalupe	240470129	El Indio			Sí	Sí	Baja	Rural
24	San Luis Potosí	047	Villa de Guadalupe	240470130	Puerto de la Tinajuela	5		Sí	Sí	Activa	Rural
24	San Luis Potosí	047	Villa de Guadalupe	240470131	La Liebre (Rancho Viejo)			Sí	Sí	Inactiva	Rural
24	San Luis Potosí	047	Villa de Guadalupe	240470132	La Tinajuelilla			Sí	Sí	Inactiva	Rural
24	San Luis Potosí	047	Villa de Guadalupe	240470133	El Venadito Chico	21	Medio	Sí	Sí	Activa	Rural
24	San Luis Potosí	047	Villa de Guadalupe	240470134	Kilómetro Ciento Veintisiete [Granjas]	3		Sí	Sí	Activa	Rural
24	San Luis Potosí	047	Villa de Guadalupe	240470135	Margarita Cruz			Sí	Sí	Baja	Rural
24	San Luis Potosí	047	Villa de Guadalupe	240470136	Amalia Ríos			Sí	Sí	Activa	Rural
24	San Luis Potosí	047	Villa de Guadalupe	240470137	El Gavilán	6		Sí	Sí	Activa	Rural
24	San Luis Potosí	047	Villa de Guadalupe	240470138	La Esperanza			Sí	Sí	Activa	Rural
24	San Luis Potosí	047	Villa de Guadalupe	240470139	La Palma			Sí	Sí	Activa	Rural
24	San Luis Potosí	047	Villa de Guadalupe	240470140	Los Alamitos	5		Sí	Sí	Activa	Rural
24	San Luis Potosí	047	Villa de Guadalupe	240470141	Rancho la Estrella			Sí	Sí	Activa	Rural
24	San Luis Potosí	047	Villa de Guadalupe	240470142	Rancho Nayeli	9		Sí	Sí	Activa	Rural
24	San Luis Potosí	047	Villa de Guadalupe	240470143	El Alba Uno [Rancho]			Sí	Sí	Activa	Rural
24	San Luis Potosí	047	Villa de Guadalupe	240470144	Rancho Yures II			Sí	Sí	Activa	Rural
24	San Luis Potosí	047	Villa de Guadalupe	240470145	Sembrando y Cantando	6		Sí	Sí	Activa	Rural
24	San Luis Potosí	047	Villa de Guadalupe	240470146	Vicente Rojas Castillo			Sí	Sí	Activa	Rural

*Municipios CNCh Municipios de la Cruzada Nacional contra el Hambre, en base al acuerdo CICH.08/003/2014.

Fuente: INEGI. Catálogo de claves de entidades federativas, municipios y localidades, Octubre 2015.
<http://geoweb.inegi.org.mx/mgn2k/catalogo.jsp>

INEGI. Catálogo de claves de entidades federativas, municipios y localidades / Tabla de equivalencias. Octubre 2015.
<http://www.inegi.org.mx/geo/contenidos/geoestadistica/catalogoclaves.aspx>

INEGI. Censo de Población y Vivienda 2010. Principales resultados por localidad (ITER).

INEGI. II Conteo de Población y Vivienda 2005. Principales resultados por localidad (ITER).

CONAPO. Índices de marginación por entidad federativa y municipio 2005.

CONAPO. Índice de marginación a nivel localidad 2005.

CONAPO. Índice de marginación por entidad federativa y municipio 2010.

CONAPO. Índice de marginación por localidad 2010.

SEDESOL. Programa para el Desarrollo de Zonas Prioritarias (PDZP).

Estimaciones del CONEVAL, con base en INEGI, II Conteo de Población y Vivienda 2005 y la ENIGH 2005.

Estimaciones de CONEVAL con base en el Censo de Población y Vivienda 2010

SEDESOL



UNIDAD DE MICRORREGIONES
DIRECCIÓN GENERAL ADJUNTA DE PLANEACIÓN MICRORREGIONAL
ALGUNOS DERECHOS RESERVADOS © 2013

1519

Municipio: VILLA DE GUADALUPE

Localidades que presentan los dos grados de rezago social más altos.

Clave de la Localidad	Localidad	Población Total	Viviendas Particulares Habitadas	Grado de rezago social
0023	Ojo de Agua de García	15	5	Alto
0010	Tanque el Refugio	56	9	Alto
0007	Bustamante (Las Trojas)	130	35	Medio
0037	El Refugio	33	7	Medio
0073	El Venadito	62	11	Medio
0014	Jarillas	304	77	Medio
0072	Los Depósitos	40	10	Medio
0025	Palo Blanco	314	68	Medio
0034	Puerto de Magdalena	108	32	Medio
0039	San Antonio de la Ordeña	243	59	Medio
0042	San Francisco	378	86	Medio
0046	San Judas	218	56	Medio
0062	San Martín	16	4	Medio
0048	San Rafael de Solís	39	10	Medio
0024	Santa Inés de la Obscura	70	19	Medio
0049	Santa Isabel (El Pozo)	388	113	Medio
0013	Santa María del Rincón (El Guajolote)	110	24	Medio
0051	Santa Rita de los Hernández	334	79	Medio
0019	Santa Rosa la Masita	526	111	Medio
0052	Santa Teresa	517	100	Medio
0060	Vallejos	124	26	Medio
21 Localidades		4,025	941	

Las obras y/o acciones en todas las localidades del municipio podrán apoyarse con financiamiento federal y estatal, siempre que impacten los indicadores de rezago social.

1520



RELACION DE COMUNIDADES BENEFICIADAS 2016

No.	CLAVE O NÚMERO SEGÚN POA	DENOMINACIÓN DE LA OBRA O ACCIÓN	NOMBRE DE LA LOCALIDAD O COLONIA DONDE SE EJECUTÓ LA OBRA	POBLACION BENEFICIARIA	RUBRO
1	2016-3836	EQUIPAMIENTO DE POZO CONSTRUCCIÓN DE LINEA DE CONDUCCION Y RED DE AGUA POTABLE EN LA LOCALIDAD DE PALO BLANCO MUNICIPIO DE VILLA DE GUADALUPE	PALO BLANCO	314	AGUA Y SANEAMIENTO
2	2016-731	ADQUISICION E INSTALACION DE BOMBA EN EL POZO DE LA COMUNIDAD DE JARILLAS	JARILLAS	304	AGUA Y SANEAMIENTO
3	2016-722	REHABILITACION DE INSTALACIONES ELECTRICAS EN EL POZO DE SANTA ISABEL (EL POZO)	SANTA ISABEL	388	AGUA Y SANEAMIENTO
4	2016-772	CONSTRUCCIÓN DE AULA DIDACTICA ESTRUCTURA REGIONAL 6 X 8 M Y CONSTRUCCION DE UN SERVICIO SANITARIO TIPO RURAL COMPLETO TELEBACHILLERATO LA PRESITA	LA PRESITA	15	EDUCACION
5	2016-765	CONSTRUCCIÓN DE AULA DIDACTICA ESTRUCTURA REGIONAL 6 X 8 M Y CONSTRUCCION DE UN SERVICIO SANITARIO TIPO RURAL COMPLETO TELEBACHILLERATO CHILARES	LOS CHILARES	15	EDUCACION
6	2016-773	CONSTRUCCIÓN DE AULA DIDACTICA ESTRUCTURA REGIONAL 6 X 8 M Y CONSTRUCCION DE UN SERVICIO SANITARIO TIPO RURAL COMPLETO TELEBACHILLERATO ZARAGOZA DE SOLIS	ZARAGOZA DE SOLIS	15	EDUCACION
7	2016-330	REHABILITACION DE AULA DE CENTRO COMUNITARIO DE APRENDIZAJE EN LA COMUNIDAD DE PALO BLANCO	PALO BLANCO	60	EDUCACION
8	2016-335	REHABILITACION DE AULA DEL CENTRO COMUNITARIO DE APRENDIZAJE EN LA COMUNIDAD DE SANTA ISABEL	SANTA ISABEL	60	EDUCACION
9	2016-5826	REHABILITACION DE TECHO DE LA ESC. PRIMARIA BENITO JUAREZ	VILLA DE GUADALUPE	200	EDUCACION
10	2016-762	AMPLIACION DE RED ELECTRICA EN LA COMUNIDAD DE SAN JUDAS	SAN JUDAS	218	ELECTRIFICACION
11	2016-3814	AMPLIACION DE RED DE ENERGIA ELECTRICA EN SANTA ISABEL MUNICIPION DE VILLA DE GUADALUPE S.L.P.	SANTA ISABEL	388	ELECTRIFICACION
12	2016-3832	AMPLIACION DE RED DE DISTRIBUCION DE ENEGIA ELECTRICA VALLEJOS MUNICIPIO DE VILLA DE GUADALUPE	VALLEJOS	124	ELECTRIFICACION
13	2016-740	AMPLIACION DE RED ELECTRICA EN LA COMUNIDAD DE ZARAGOZA DE SOLIS	ZARAGOZA DE SOLIS	614	ELECTRIFICACION
14	2016-3812	AMPLIACION DE RED DE DISTRIBUCION DE ENREGIA ELECTRICA JARILLAS MUNICIPIO DE VILLA DE GUADALUPE	JARILLAS	304	ELECTRIFICACION
15	2016-9824	1 PANELES SOLAR	EL REFUGIO	5	ELECTRIFICACION
16	2016-7208	1 PANELES SOLAR	LA JOYA	5	ELECTRIFICACION
17	2016-7209	1 PANELES SOLAR	LA TINAJUELA	5	ELECTRIFICACION
18	2016-9825	1 PANELES SOLAR	SAN ANTONIO DE LA ORDEÑA	5	ELECTRIFICACION
19	2016-9826	1 PANELES SOLAR	SAN RAFEL DE SOLIS	5	ELECTRIFICACION

1521

27	2016-3811	REHABILITACION DE SISTEMA DE RIEGO EN LA COMUNIDAD DE SANTA ROSA LA MASITA	SANTA ROSA LA MASITA	526	INFRAESTRUCTURA AGROPECUARIA
28	2016-3838	CONSTRUCCIÓN DE PAVIMENTYACION EN LA COMUNIDAD DE SANTA ROSA LA MASITA	SANTA ROSA LA MASITA	526	INFRAESTRUCTURA CARRETERA
29	2016-3807	REHABILITACION DE CAMINO EN LA COMUNIDAD DE SANTA TERESA	SANTA TERESA	308	INFRAESTRUCTURA CARRETERA
30	2016-263	CONSTRUCCIÓN DE 33 RECAMARAS ADICIONALES	PALO BLANCO	185	VIVIENDA
31	2016-10749	7 RECAMARA ADICIONAL 4 X 4 M	SANTA ISABEL	35	VIVIENDA
32	2016-2078	RECAMARAS ADICIONALES DE 4 X4 REGION SUR	VILLA DE GUADALUPE	250	VIVIENDA
33	2016-10750	7 RECAMARAS ADICIONALES DE 4 X4	SANTA RITA DE LOS HERNANDEZ	35	VIVIENDA
34	2016-10747	6 RECAMARAS ADICIONALES DE 4 X4	VALLEJOS	30	VIVIENDA
35	2016-10748	7 RECAMARAS ADICIONALES DE 4 X4	SAN ANTONIO DE LA ORDEÑA	35	VIVIENDA
36	2016-3396	PAGO DE LA CONSTRUCCIÓN DE RECAMARAS ADICIONALES DE 4 X4 M MUNICIPIO DE VILLA DE GUADALUPE	VILLA DE GUADALUPE	40	VIVIENDA
37	3-264	PROGRAMA MUNICIPAL DE PISO FIRME	VILLA DE GUADALUPE	52	VIVIENDA
38	2016-10948	49 SANITARIOS SECOS	VILLA DE GUADALUPE	245	VIVIENDA
39	2016-208	10 SANITARIOS ECOLOGICOS CON BIODIGESTOR	SAN FRANCISCO	50	VIVIENDA
40	2016-2079	ADQUISICION E INSTALACION DE ESTUFAS ECOLOGICAS	VENADITO 8, JARILLA 8, PALO BLANCO 6, SAN ANTONIO DE LA ORDEÑA 22, SAN FRANCISCO 26, SANTA INES DE LA OSCURA 8, SANTA ISABEL 8, SANTA ROSA LA MASITA 9, SANTA TERESA 14,	100	VIVIENDA
41	2016-3839	PROGRAMA DE TECHO FIRME	VILLA DE GUADALUPE	30	VIVIENDA

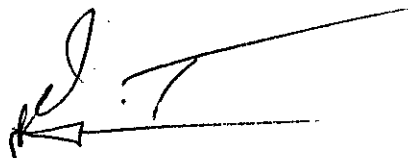

PROFR. JUAN DE LA ASCENSION HERRERA MEDINA
COORDINADOR DE DESARROLLO SOCIAL MUNICIPAL DE VILLA DE GUADALUPE

1522

ZONAS DE ATENCIÓN PRIORITARIA URBANA

(Fuente: Declaratoria de las ZAP 2016 DOF 27 de Noviembre de 2015)



SECRETARÍA DE
DESARROLLO SOCIAL
Y REGIONAL

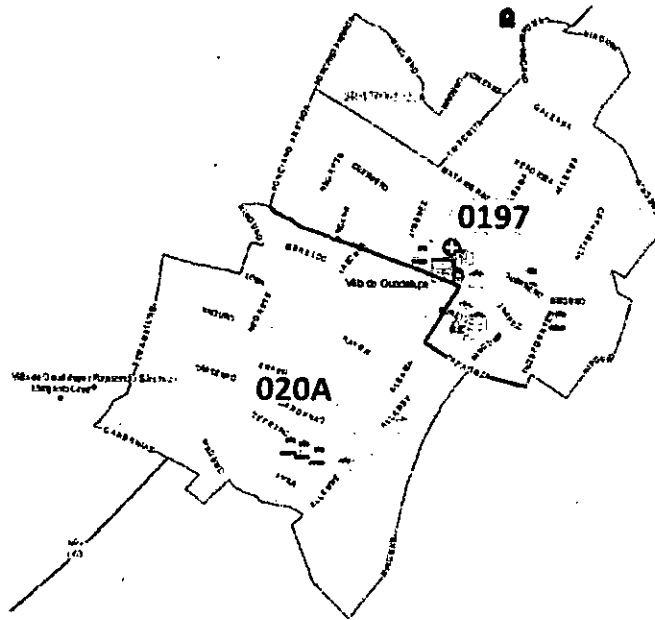

ESTADO SAN LUIS POTOSÍ

MUNICIPIO VILLA DE GUADALUPE

LOCALIDAD VILLA DE GUADALUPE



AGEB's EN ZAP URBANAS 2016

Población de la Localidad 971

Área Geográfica Base (AGEB) en ZAP			
AGEB	MANZANAS	PUEBLOS RURALES	POBLACION PARTICIPANTE
197	53	616	125
020A	43	535	134
2	76	951	257

- Instalación deportiva o recreativa
- Mercado
- Palacio de Gobierno
- Plaza
- Tanque de agua
- Templo
- Escuela
- Centro comunitario
- Centro de atención médica

SECRETARÍA DE DESARROLLO SOCIAL Y REGIONAL

www.sedesore.gob.mx

1523

Sábado, 28 de Enero de 2017 18:09:06 Usuario: PEDRO PUENTE MENDEZ

[INDICE](#) | [MONITOR FISMDF](#) | [INFORMACION FISMDF](#) |

[PROYECTOS](#) [BANOBRAS](#) [PROYECTOS](#) [GASTOS INDIRECTOS](#)

Información FISMDF aplicable al Municipio de VILLA DE GUADALUPE.

DIRECCIONAMIENTO APLICABLE:	2
MONTO FISMDF A INVERTIR	\$ 22,655,991.00
Importe de Créditos BANOBRAS¹:	\$ 0.00
Amortizaciones 2016¹:	\$ 0.00
Subtotal Banobras:	\$ 0.00
Total de Recursos a Invertir:	\$ 22,655,991.00
1) Las descripciones se señalan en Módulo BANOBRAS FISMDF	

¿Se cuenta con declaratoria de desastre emitida por la Secretaría de Gobernación o Protección Civil Estatal aplicable al municipio?:

Seleccione una opción. ▼

Confirmar

1524

RECURSOS QUE DEBERÁN ASIGNARSE POR TIPO DE PROYECTO

Crterios de Asignación	Cantidad de Proyectos	Porcentaje de Inversión Planeada	Inversión Planeada	Reglas	Mensaje
DIRECTOS	17	36.18%	\$ 8,196,257.06	Deberá destinar por lo menos el 70% de los recursos FISMDF a proyectos de incidencia directa, esta cantidad equivale a: \$ 15,859,193.70	No se ha alcanzado el 70% de la inversión planeada para Proyectos Directos
				Solo puede destinar el 30%	

COMPLEMENTARIOS	12	15.09%	\$ 3,418,337.00	a inversiones de tipo complementario, éste monto no puede ser superior a: \$ 6,796,797.30	CORRECTO: Las inversiones Complementarias realizadas no superan el 30%
ESPECIALES	0	0.00%	\$ 0.00	Solo puede destinar el 15% a inversiones de tipo complementario, éste monto no puede ser superior a: \$ 3,398,398.65	CORRECTO: El importe de los Proyectos Especiales no debe ser mayor al 15%
COMPLEMENTARIOS: Solo los que consideran infraestructura carretera, caminos, pavimentación, revestimiento, guarniciones y banquetas	1	0.44%	\$ 100,000.00	Solo puede destinar el 15% de los recursos FISMDF: \$3,398,398.65	CORRECTO: el importe de la inversión planeada es menor al importe permitido para este tipo de proyectos
Subtotal por Proyectos	29	51.27%	\$ 11,614,594.06	NO DEBE SUPERAR LOS RECURSOS DISPONIBLES	Disponible Conforme lo Planeado \$ 10,584,551.36

RECURSOS QUE DEBERÁN ASIGNARSE POR REGIONES

Criterios de Asignación	Cantidad de Proyectos	Porcentaje de Inversión Planeada	Inversión Planeada	Reglas	Mensaje
Localidades con los 2 Grados de Rezago Social más alto	16	33.32%	\$ 7,550,004.73	El municipio es Dirección 2, por lo que las inversiones realizadas en las Localidades con los dos grados de Rezago Social mas Alto y las realizadas en Pobreza Extrema, no deben exceder la cantidad de: \$22,316,151.13	CORRECTO: El municipio ha ejercido el importe que debe de aplicarse a las Localidades con los 2 Grados de Rezago Social mas Alto y Pobreza Extrema.
Pobreza Extrema	10	16.81%	\$ 3,808,490.26		
ZAP Urbana	3	1.13%	\$ 256,099.07		

Reglas aplicables a ZAP Urbanas		Mensaje Aplicable a ZAP Urbanas	
¿Qué dato quiere usar?	INEGI Confirmar	Eligo la información de INEGI, por lo que por lo menos debe invertir en zap urbana la cantidad de:	\$ 339,839.87
El municipio deberá invertir en Zap Urbana, por lo menos un porcentaje de los recursos del FISMDF, igual a:			
1.50% de Acuerdo a datos de INEGI	1.50% de Acuerdo a datos de CONEVAL	Quedan por Invertirse:	\$ 83,740.80
Cantidad equivalente a: \$ 339,839.87	Cantidad equivalente a: \$ 339,839.87	INCORRECTO: no ha invertido los recursos necesarios para ZAP URBANA	

Subtotal por Proyectos	Cantidad de Proyectos	Porcentaje de Inversión Planeada	Inversión Planeada	Reglas	Mensaje
	29	51.26%	\$ 11,614,594.06	NO DEBE SUPERAR LOS RECURSOS DISPONIBLES	Disponible Conforme lo Planeado \$ 10,584,551.36

OTRAS ASIGNACIONES

Criterios de Asignación	Porcentaje de lo Planeado	Planeado	Reglas	Mensaje
Gastos Indirectos	2.02%	\$ 456,845.58	No debe superar el 3% del total de la asignación FISMDF: \$ 679,679.73	CORRECTO: Los Gastos Indirectos no superan el 3% del Monto FISMDF asignado
Programa de Desarrollo Institucional Municipal y de las Demarcaciones Territoriales del Distrito Federal (PRODIM)	0.00%	\$ 0.00	No debe superar el 2% del total de la asignación FISMDF: \$ 453,119.82	CORRECTO: El importe de los recursos aplicados a PRODIM, no superan el 2% del Monto FISMDF asignado

TOTAL FISMDF	Porcentaje de Recursos Planeados	Total de Recursos Planeados	Porcentaje Disponible Conforme a Planeado	Disponible Conforme lo Planeado
	53.28%	\$ 12,071,439.64	46.72%	\$ 10,584,551.36

1526

Sábado, 28 de Enero de 2017 18:07:34 Usuario: SLP4170

INDICE | MONITOR FISMDF | INFORMACION FISMDF**Proyectos del Municipio de VILLA DE GUADALUPE del Estado de SAN LUIS POTOSÍ****Proyectos FISMDF**

Folio del proyecto	Nombre del Proyecto	Monto Planeado a Invertir	Año de Solicitud	Año de Ejecucion	Territorio Beneficiado	Incidencia del Proyectos	Consultar	CUIS	Eliminar				
		\$ 11,614,594.06			Zap Loc,2Gr. P.Ext. Direc	Compl							
1	24096	REHABILITACION DE AULA DEL CENTRO COMUNITARIO DE APRENDIZAJE EN LA COMUNIDAD DE PALO BLANCO DEL MUNICIPIO DE VILLA DE GUADALUPE	\$ 26,202.08	2016	2016	-	<input checked="" type="checkbox"/>	-	-	<input checked="" type="checkbox"/>	<input checked="" type="checkbox"/>	No Aplica	<input checked="" type="checkbox"/>
2	24165	REHABILITACION DE AULA DEL CENTRO COMUNITARIO DE APRENDIZAJE EN LA COMUNIDAD DE SANTA ISABEL DEL MUNICIPIO DE VILLA DE GUADALUPE S.L.P.	\$ 29,174.00	2016	2016	-	<input checked="" type="checkbox"/>	-	-	<input checked="" type="checkbox"/>	<input checked="" type="checkbox"/>	No Aplica	<input checked="" type="checkbox"/>
3	24318	CONSTRUCCIÓN DE RECAMARAS ADICIONALES DE 4 X 4 MTS	\$ 227,519.45	2016	2016	-	<input checked="" type="checkbox"/>	<input checked="" type="checkbox"/>	-	<input checked="" type="checkbox"/>	<input checked="" type="checkbox"/>	Asociar CUIS al Proyecto	<input checked="" type="checkbox"/>
4	24364	CONTRUCCION DE RECAMARA ADICIONAL DE 4 X 4 MTS	\$ 45,503.89	2016	2016	-	<input checked="" type="checkbox"/>	<input checked="" type="checkbox"/>	-	<input checked="" type="checkbox"/>	<input checked="" type="checkbox"/>	Asociar CUIS al Proyecto	<input checked="" type="checkbox"/>
5	24423	CONTRUCCION DE RECAMARA ADICIONALES 4 X 4 MTS	\$ 1,228,605.03	2016	2016	-	<input checked="" type="checkbox"/>	-	<input checked="" type="checkbox"/>	<input checked="" type="checkbox"/>	<input checked="" type="checkbox"/>	No Aplica	<input checked="" type="checkbox"/>
6	212988	EQUIPAMIENTO DE POZO CONSTRUCCIÓN DE LINEA DE CONDUCCION Y RED DE AGUIJA POTABLE EN LA LOCALIDAD DE PALO BLANCO MUNICIPIO DE VILLA DE GUADALU	\$ 2,584,829.10	2016	2016	-	<input checked="" type="checkbox"/>	-	<input checked="" type="checkbox"/>	-	<input checked="" type="checkbox"/>	No Aplica	<input checked="" type="checkbox"/>
7	213004	REHABILITACIÓN DE INSTALACIONES ELÉCTRICAS EN EL POZO DE SANTA ISABEL EL POZO	\$ 81,060.80	2016	2016	-	<input checked="" type="checkbox"/>	-	<input checked="" type="checkbox"/>	-	<input checked="" type="checkbox"/>	No Aplica	<input checked="" type="checkbox"/>

1527

8	213049	CONSTRUCCIÓN DE AULA DIDÁCTICA ESTRUCTURA REGIONAL Y CONSTRUCCIÓN DE UN SERVICIO SANITARIO TIPO RURAL COMPLETO TELEBACHI LA PRESITA	\$ 753,515.54	2016	2016	-	-	✓	-	✓	✓	¿Aplica A. III? Favor de Editar	X
9	269127	CONSTRUCCIÓN DE AULA DIDÁCTICA ESTRUCTURA REGIONAL Y CONSTRUCCIÓN DE UN SERVICIO SANITARIO TIPO RURAL COMPLETO TELE BACHILLERATO CHILARES	\$ 753,515.54	2016	2016	-	-	✓	-	✓	✓	¿Aplica A. III? Favor de Editar	X
10	269170	CONSTRUCCION DE AULA DIDACTICA ESTRUCTURA REGIONAL Y CONSTRUCCIÓN DE UN SERVICIO SANIT TIPO RURAL COMPLETO TELE BACHI ZARAGOZA SOLIS	\$ 753,515.54	2016	2016	-	-	✓	-	✓	✓	¿Aplica A. III? Favor de Editar	X
11	269816	REHABILITACIÓN DEL TECHO DE LA ESC PRIMARIA BENITO JUAREZ	\$ 152,250.67	2016	2016	✓	-	-	-	✓	✓	No Aplica	X
12	269891	AMPLIACION DE RED ELECTRICA EN LA COMUNIDAD DE SAN JUDAS	\$ 306,423.83	2016	2016	-	✓	-	✓	-	✓	No Aplica	X
13	270682	AMPLIACIÓN DE RED DE ENERGÍA ELÉCTRICA SANTA ISABEL MUNICIPIO VILLA DE GUADALUPE	\$ 1,079,706.25	2016	2016	-	✓	-	✓	-	✓	No Aplica	X
14	271735	AMPLIACIÓN DE RED DE DISTRIBUCIÓN DE ENERGÍA ELÉCTRICA VALLEJOS MUNICIPIO DE VILLA DE GUADALUPE	\$ 572,855.60	2016	2016	-	✓	-	✓	-	✓	No Aplica	X
15	271873	AMPLIACIÓN DE RED ELÉCTRICA EN LA COMUNIDAD ZARAGOZA DE SOLIS	\$ 510,635.68	2016	2016	-	-	✓	✓	-	✓	¿Aplica A. III? Favor de Editar	X
16	310796	CONSTRUCCION DE UNA OLLA DE AGUA EN LA LOCALIDAD DE ZARAGOZA DE SOLIS MUNICIPIO VILLA DE GUADALUPE	\$ 248,100.99	2016	2016	-	-	✓	✓	-	✓	¿Aplica A. III? Favor de Editar	X
17	310915	SUMINISTRO E INSTALACIÓN DE BOMBEO EN OJO DE AGUA DE GARCÍA	\$ 140,937.68	2016	2016	-	✓	-	✓	-	✓	No Aplica	X
18	311061	ADQUISICION E INSTALACION DE BOMBA EN EL POZO DE LA		2016	2016	-	✓	-	✓	-	✓	No Aplica	X

1528

COMUNIDAD JARILLAS		\$	146,155.36											
19	311637	AMPLIACIÓN DE RED DE DISTRIBUCIÓN DE ENERGÍA ELÉCTRICA JARILLAS MUNICIPIO DE VILLA DE GUADALUPE	\$	857,021.40	2016	2016	-	✓	-	✓	-	✓	No Aplica	X
20	325104	SUMINISTRO E INSTALACIÓN DE PANELES SOLARES EN LA COMUNIDAD DE EL REFUGIO	\$	33,378.40	2016	2016	-	✓	-	✓	-	✓	No Aplica	X
21	325233	SUMINISTRO E INSTALACION DE PANELES SOLARES EN LA COMUNIDAD DE SAN ANTONIO DE LA ORDEÑA	\$	66,756.80	2016	2016	-	✓	-	✓	-	✓	No Aplica	X
22	325338	SUMINISTRO E INSTALACIÓN DE PANELES SOLARES EN LA COMUNIDAD DE SAN RAFAEL DE SOLIS	\$	33,378.40	2016	2016	-	✓	-	✓	-	✓	No Aplica	X
23	325449	SUMINISTRO E INSTALACION DE PANELES SOLARES EN LA CABECERA MUNICIPAL DE VILLA DE GUADALUPE	\$	33,378.40	2016	2016	✓	-	-	✓	-	✓	No Aplica	X
24	325598	REHABILITACIÓN DE BORDO DE ABREVADERO EN LA LOCALIDAD DE JARILLAS	\$	70,470.00	2016	2016	-	✓	-	-	✓	✓	No Aplica	X
25	325831	REHABILITACIÓN DE BORDO DE ABREVADERO EN LA CABECERA MUNICIPAL	\$	70,470.00	2016	2016	✓	-	-	-	✓	✓	No Aplica	X
26	327511	REHABILITACION DE CANAL DE AGUA POTABLE EN CHILARES	\$	39,410.00	2016	2016	-	-	✓	-	✓	✓	Asociar CUIJS al Proyecto	X
27	327839	REHABILITACIÓN DE SISTEMA DE RIEGO EN LA COMUNIDAD SANTA ROSA LA MASITA	\$	293,040.00	2016	2016	-	✓	-	-	✓	✓	No Aplica	X
28	328365	REHABILITACIÓN DE CAMINO EN LA COMUNIDAD DE SANTA TERESA	\$	100,000.00	2016	2016	-	-	✓	-	✓	✓	Aplica A. III? Favor de Editar	X
29	351898	SUMINISTRO E INSTALACIÓN DE MOLINOS DE NIXTAMAL	\$	376,773.63	2016	2016	-	-	✓	-	✓	✓	Asociar CUIJS al Proyecto	X

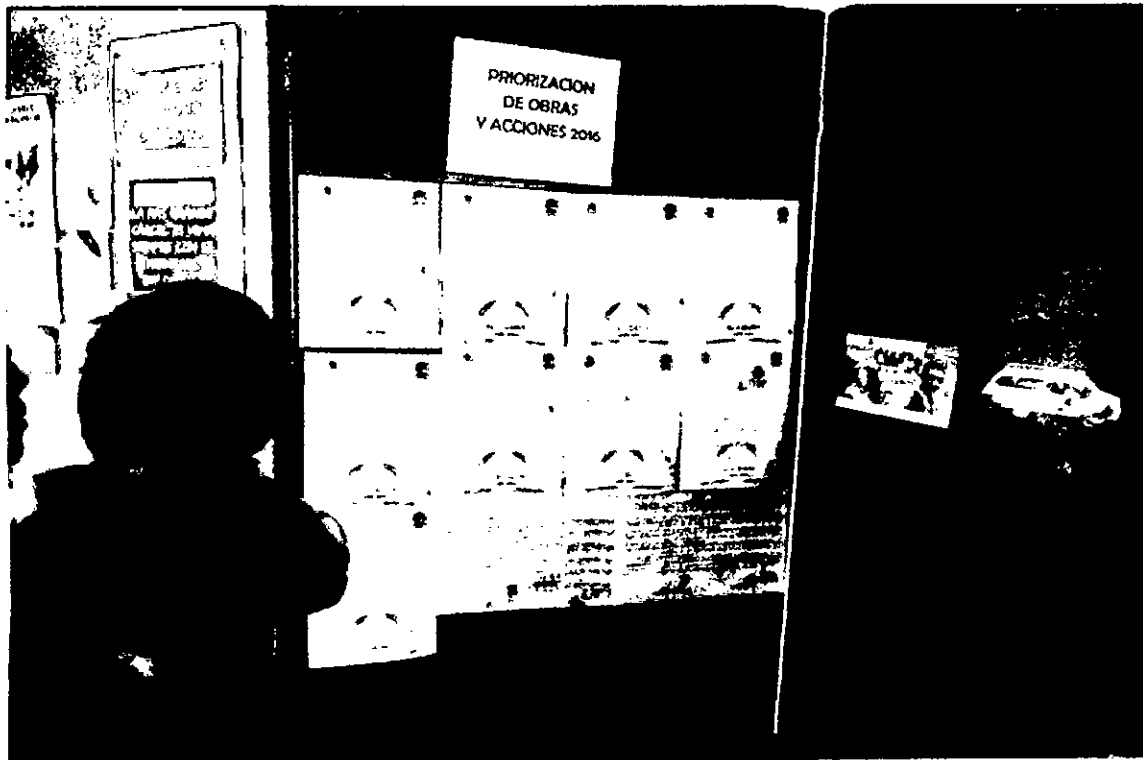
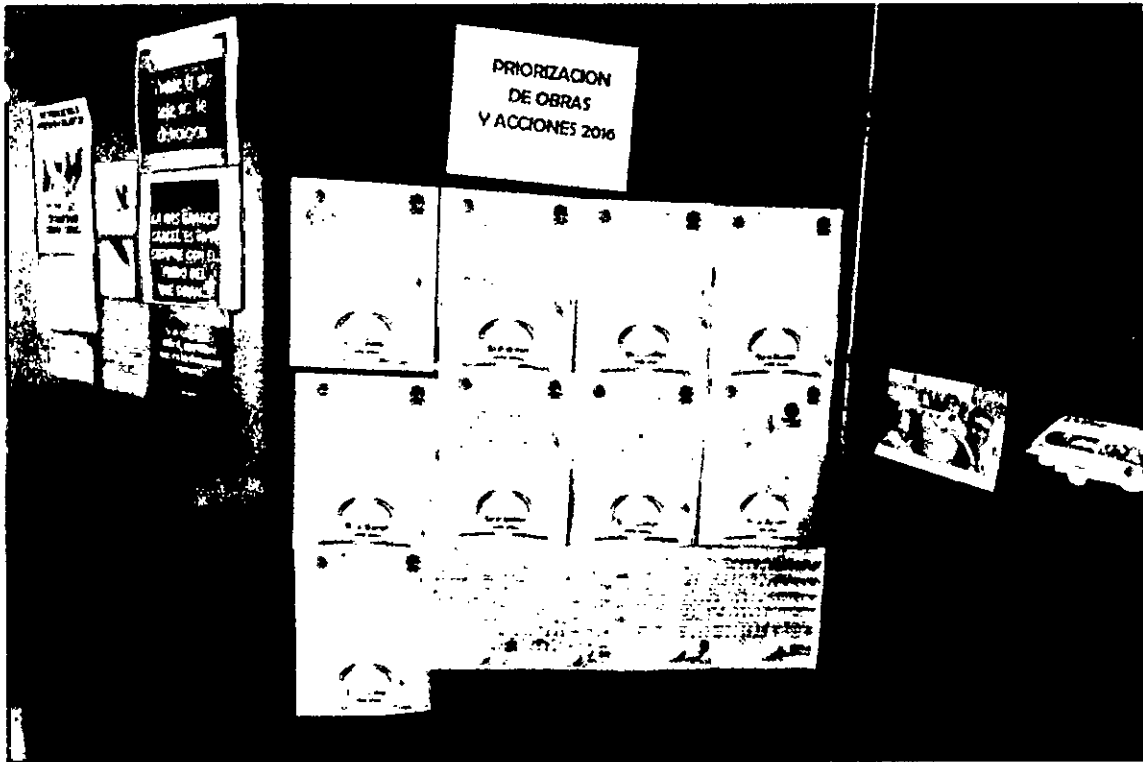

FEST

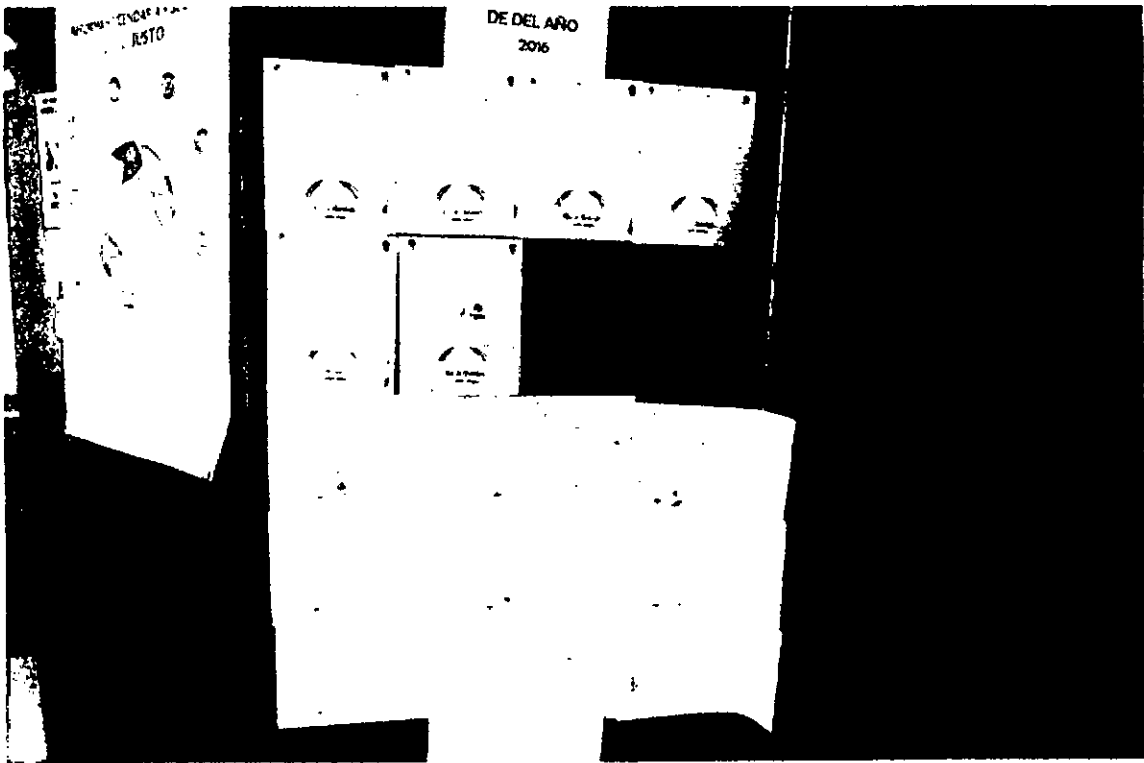
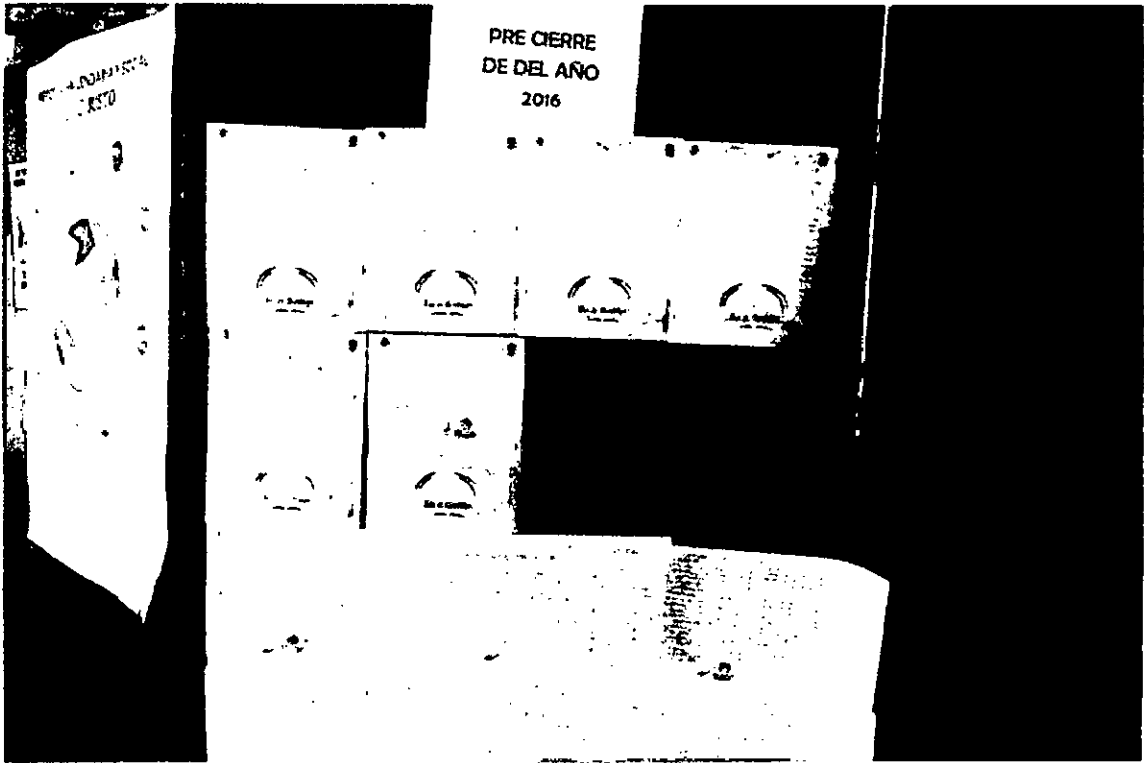

1588

SEGUNDO TRIMESTRE

2016 SHCP

1537

TERCER TRIMESTRE

2016 SHCP

1538

CUARTO TRIMESTRE
2016 SHCP

1539

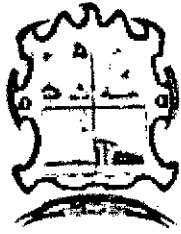

CUENTA PÚBLICA DEL MUNICIPIO (TOMO 4)

DOCUMENTACION COMPROBATORIA

MUNICIPIO VILLA DE GUADALUPE, SLP

1540



PRESIDENCIA MUNICIPAL
DE VILLA DE GUADALUPE, S.L.P.
H. AYUNTAMIENTO 2015 - 2018

H. AYUNTAMIENTO DE VILLA DE GUADALUPE, S.L.P.

RELACIÓN DE INFORMES FINANCIEROS Y DOCUMENTACIÓN COMPROBATORIA DEL EJERCICIO 2016
ENTREGADA A LA AUDITORÍA SUPERIOR DEL ESTADO DE SAN LUIS POTOSÍ



DESCRIPCIÓN	ENERO	FEBRERO	MARZO	ABRIL	MAYO	JUNIO	JULIO	AGOSTO	SEPTIEMBRE	OCTUBRE	NOVIEMBRE	DICIEMBRE
FECHA DE ENTREGA CUENTA PUBLICA MENSUAL	03/03/2016	31/03/2016	20/05/2016	17/06/2016	19/07/2016	31/08/2016	23/09/2016	14/10/2016	04/11/2016	25/11/2016	12/01/2017	31/01/2017

C.P. MARGARITA TOVAR CÁRDENAS
TESORERA MUNICIPAL



TESORERÍA
DEL H. AYUNTAMIENTO
VILLA DE GPE., S.L.P.
ADMINISTRACIÓN 2015-2018

1541



PRESIDENCIA MUNICIPAL
VILLA DE GUADALUPE, S.L.P.
H. AYUNTAMIENTO 2015-2018



OFICIO: TESORERIA 011/2016
ASUNTO: ENTREGA DE CUENTA PUBLICA
DEL MES DE ENERO DE 2016

VILLA DE GUADALUPE, S.L.P. A 02 DE MARZO DEL 2016

C.P.C. JOSE DE JESUS MARTINEZ LOREDO.
AUDITOR SUPERIOR DEL ESTADO DE
SAN LUIS POTOSI, S.L.P.
PRESENTE

Por medio del presente y dando cumplimiento a lo estipulado en el Art. 46 de la Ley General de Contabilidad Gubernamental hago entrega de la Información Contable y Presupuestaria que emana de la Contabilidad Gubernamental generada a nombre del Municipio de Villa de Guadalupe, con domicilio en Calle Aldama No. 31 Colonia Centro en la Cabecera Municipal de Villa de Guadalupe, S.L.P. correspondiente al mes de ENERO del 2016 en forma impresa y debidamente firmada, cuyo contenido es el siguiente:

1. 1 recopilador que contiene:
 - ANEXO 1: Información Contable y Presupuestaria del 01 al 31 de Enero del 2016
 - ANEXO 2: Conciliaciones Bancarias del 01 al 31 de Enero del 2016
 - ANEXO 3: Estados de Cuenta Bancarios del 01 al 31 de Enero del 2016
 - ANEXO 4: Notas a los Estados Financieros
 - ANEXO 5: Acta de Sesión de Cabildo No. 13 (copias certificadas).
 - ANEXO 6: Dictamen de la Contraloría del mes de Enero
 - ANEXO 7: Respaldo SACG6 VERSION 6.37 de la Contabilidad del mes de Enero
2. 3 Recopiladores que contienen Pólizas de Ingresos
3. 2 Recopiladores que contienen Pólizas de Cheque
4. 1 Recopiladores que contienen Pólizas de Diario y Cuentas por pagar



TESORERÍA
DEL H. AYUNTAMIENTO
VILLA DE GPE., S.L.P.
ADMINISTRACIÓN 2015-2018

ATENTAMENTE
"UNIDOS SI PODEMOS"

PROFR. JUAN DE LA ASCENCIÓN HERRERA
MEDINA
TESORERO MUNICIPAL

Ccp. Tesorería.
Archivo

1542

ASE AUDITORÍA SUPERIOR DEL
ESTADO DE SAN LUIS POTOSÍ

MUNICIPIO :

VILLA DE GUADALUPE

51

RESPALDO DE :

COMUNIDAD MES DE ENERO DE 2015

PROGRAMA :

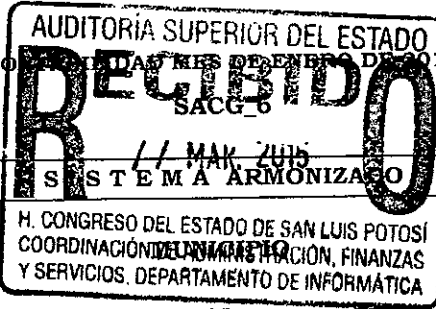

ENTREGA :

H. CONGRESO DEL ESTADO DE SAN LUIS POTOSÍ
COORDINACIÓN DE ADMINISTRACIÓN, FINANZAS
Y SERVICIOS. DEPARTAMENTO DE INFORMÁTICA

FORMATO :

CD

FECHA Y HORA :

03 de marzo de 2016, 11:57

CORREO ELECTRÓNICO :

aseslp@aseslp.gob.mx

1543



PRESIDENCIA MUNICIPAL
 VILLA DE GUADALUPE, S.L.P.
 H. AYUNTAMIENTO 2015-2018



OFICIO: TESORERIA 022/2016
 ASUNTO: ENTREGA DE CUENTA PUBLICA
 DEL MES DE FEBRERO DE 2016

VILLA DE GUADALUPE, S.L.P. A 30 DE MARZO DEL 2016

C.P.C. JOSE DE JESUS MARTINEZ LOREDO.
AUDITOR SUPERIOR DEL ESTADO DE
SAN LUIS POTOSI, S.L.P.
PRESENTE

Por medio del presente y dando cumplimiento a lo estipulado en el Art. 46 de la Ley General de Contabilidad Gubernamental hago entrega de la Información Contable y Presupuestaria que emana de la Contabilidad Gubernamental generada a nombre del Municipio de Villa de Guadalupe, con domicilio en Calle Aldama No. 31 Colonia Centro en la Cabecera Municipal de Villa de Guadalupe, S.L.P. correspondiente al mes de FEBRERO del 2016 en forma impresa y debidamente firmada, cuyo contenido es el siguiente:

1. 1 recopilador que contiene:
 - ANEXO 1: Información Contable y Presupuestaria del 01-29 de febrero del 2016
 - ANEXO 2: Conciliaciones Bancarias del 01-29 de Febrero del 2016
 - ANEXO 3: Estados de Cuenta Bancarios del 01-29 febrero del 2016
 - ANEXO 4: Notas a los Estados Financieros
 - ANEXO 5: Acta de Sesión de Cabildo No. 14 (copias certificadas).
 - ANEXO 6: Dictamen de la Contraloría del mes de febrero
 - ANEXO 7: Respaldo SACG6 VERSION 6.37 de la Contabilidad del mes de Febrero
2. 3 Recopiladores que contienen Pólizas de Ingresos
3. 3 Recopiladores que contienen Pólizas de Cheque
4. 1 Recopiladores que contienen Pólizas de Diario y Cuenta



ATENTAMENTE.
 "UNIDOS SI PODEMOS"



TESORERÍA
DEL H. AYUNTAMIENTO
VILLA DE GPE, S.L.P.
ADMINISTRACIÓN

PROF. JUAN DE LA ASCENCIÓN HERRERA
MEDINA
TESORERO MUNICIPAL

Ccp. Tesorería.
 Archivo

1541

ASE AUDITORÍA SUPERIOR DEL ESTADO DE SAN LUIS POTOSÍ

MUNICIPIO: VALLE DE GUADALUPE

51

REPORTE DE CONABILIDAD MES DE FEBRERO DE 2016

FECHA: --- MAR. 2016 SACG_6

RECIBIDO
AUDITORÍA SUPERIOR DEL ESTADO DE SAN LUIS POTOSÍ
CONABILIDAD MES DE FEBRERO DE 2016
--- MAR. 2016
CONGRESO DEL ESTADO DE SAN LUIS POTOSÍ
COORDINACIÓN DE ADMINISTRACIÓN, FINANZAS Y SERVICIOS. DEPARTAMENTO DE INFORMÁTICA

SYSTEMA ARMONIZADO

ENTREGA: MUNICIPIO

FORMATO: CD

FECHA Y HORA: 31 de Marzo de 2016, 13:14

CORREO ELECTRÓNICO: aseslp@aseslp.gob.mx

1545



PRESIDENCIA MUNICIPAL
VILLA DE GUADALUPE, S.L.P.
H. AYUNTAMIENTO 2015-2018



"2016, Año de Rafael Nieto Compeán, Promotor del Sufragio Femenino, y la Autonomía Universitaria"

OFICIO: TESORERIA 037/2016
ASUNTO: ENTREGA DE CUENTA PÚBLICA
DEL MES DE MARZO DE 2016

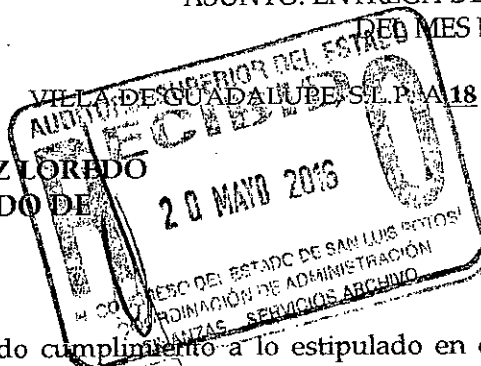

18 DE MAYO DEL 2016

C.P.C. JOSE DE JESUS MARTINEZ LOREDO
AUDITOR SUPERIOR DEL ESTADO DE
SAN LUIS POTOSI, S.L.P.
PRESENTE

Por medio del presente y dando cumplimiento a lo estipulado en el Art. 46 de la Ley General de Contabilidad Gubernamental hago entrega de la Información Contable y Presupuestaria que emana de la Contabilidad Gubernamental generada a nombre del Municipio de Villa de Guadalupe, con domicilio en Calle Aldama No. 31 Colonia Centro en la Cabecera Municipal de Villa de Guadalupe, S.L.P. correspondiente al mes de **MARZO** del 2016 en forma impresa y debidamente firmada, cuyo contenido es el siguiente:

1. 1 recopilador que contiene:
 - ANEXO 1: Información Contable y Presupuestaria del 01-31 de Marzo del 2016
 - ANEXO 2: Conciliaciones Bancarias del 01-31 Marzo del 2016
 - ANEXO 3: Estados de Cuenta Bancarios del 01-31 Marzo del 2016
 - ANEXO 4: Notas a los Estados Financieros
 - ANEXO 5: Acta de Sesión de Cabildo No. 17 (copias certificadas).
 - ANEXO 6: Dictamen de la Contraloría del mes de Marzo
 - ANEXO 7: Respaldo SACG6 VERSION 6.37 de la Contabilidad del mes de Marzo.
2. 2 Recopiladores que contienen Pólizas de Ingresos
3. 4 Recopiladores que contienen Pólizas de Cheque
4. 1 Recopilador que contienen Pólizas de Diario y Presupuestales

ATENTAMENTE
"UNIDOS SI PODEMOS"



TESORERÍA
DEL H. AYUNTAMIENTO
VILLA DE GPE., S.L.P.
ADMINISTRACIÓN 2015-2018

C.P. MARGARITA TOVAR CÁRDENAS
TESORERA MUNICIPAL

Ccp. Archivo - Tesorería/ CP. MTC

ASE AUDITORÍA SUPERIOR DEL ESTADO DE SAN LUIS POTOSÍ

MUNICIPIO: VILLA DE GUADALUPE

51

RESPALDO DE CONTABILIDAD MES DE MARZO DE 2016

PROGRAMA SACG_6

RECIBIDO
AUDITORIA SUPERIOR DEL ESTADO DE SAN LUIS POTOSÍ
- MAYO 2016
H. CONGRESO DEL ESTADO DE SAN LUIS POTOSÍ
COORDINACIÓN DE ADMINISTRACIÓN FINANZAS Y SERVICIOS DEPARTAMENTO DE INFORMÁTICA

MEMORANDO A ARMONIZADO

ENTRADA MUNICIPIO

FORMATO: CD

FECHA Y HORA: 20 de Mayo de 2016, 09:22

CORREO ELECTRÓNICO: aseslp@aseslp.gob.mx

1547



PRESIDENCIA MUNICIPAL
VILLA DE GUADALUPE, S.L.P.
H. AYUNTAMIENTO 2015-2018

17 JUN 2016
Israel Blancos



"2016, Año de Rafael Nieto Compeán, Promotor del Sufragio Femenino, y la Autonomía Universitaria"

OFICIO: TESORERIA 044/2016
ASUNTO: ENTREGA DE CUENTA PÚBLICA
DEL MES DE ABRIL DE 2016

VILLA DE GUADALUPE, S.L.P. A 15 DE JUNIO DEL 2016

C.P.C. JOSE DE JESUS MARTINEZ LOREDO
AUDITOR SUPERIOR DEL ESTADO DE
SAN LUIS POTOSI, S.L.P.
PRESENTE

Por medio del presente y dando cumplimiento a lo estipulado en el Art. 46 de la Ley General de Contabilidad Gubernamental hago entrega de la Información Contable y Presupuestaria que emana de la Contabilidad Gubernamental generada a nombre del Municipio de Villa de Guadalupe, con domicilio en Calle Aldama No. 31 Colonia Centro en la Cabecera Municipal de Villa de Guadalupe, S.L.P. correspondiente al mes de **ABRIL** del **2016** en forma impresa y debidamente firmada, cuyo contenido es el siguiente:

1. 1 recopilador que contiene:
 - ANEXO 1: Información Contable y Presupuestaria del 01-30 de Abril del 2016
 - ANEXO 2: Conciliaciones Bancarias Y Estados de Cuenta del 01-30 Abril del 2016
 - ANEXO 3: Notas a los Estados Financieros
 - ANEXO 4: Acta de Sesión de Cabildo No. 19 (copias certificadas).
 - ANEXO 5: Dictamen de la Contraloría del mes de Abril.
 - ANEXO 6: Respaldo SACG6 VERSION 6.37 de la Contabilidad del mes de Abril.
2. 2 Recopiladores que contienen Pólizas de Ingresos
3. 4 Recopiladores que contienen Pólizas de Cheque
4. 1 Recopilador que contienen Pólizas de Diario y Presupuestales

ATENTAMENTE
"UNIDOS SI PODEMOS"



TESORERÍA
DEL H. AYUNTAMIENTO
VILLA DE GPE., S.L.P.
ADMINISTRACIÓN 2015-2018

[Handwritten signature]

C.P. MARGARITA TOVAR CÁRDENAS
TESORERA MUNICIPAL

1548

Ccp. Archivo - Tesorería / CP. MTC

ASE AUDITORÍA SUPERIOR DEL
ESTADO DE SAN LUIS POTOSÍ

MUNICIPIO :

VILLA DE GUADALUPE

51

RESPALDO DE

CONTABILIDAD MES DE ABRIL DE 2016

PROGRAMA :

SACC 6

ENTREGA

SISTEMA ARMONIZADO

FORMATO :

CD

FECHA Y HORA :

17 de Junio de 2016, 12:37

CORREO ELECTRÓNICO :

aseslp@asesip.gob.mx

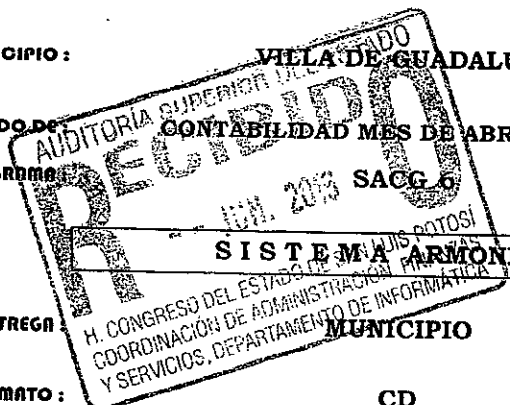

1549



PRESIDENCIA MUNICIPAL
VILLA DE GUADALUPE, S.L.P.
H. AYUNTAMIENTO 2015-2018



"2016, Año de Rafael Nieto Compeán, Promotor del Sufragio Femenino, y la Autonomía Universitaria"

OFICIO: TESORERIA 045/2016
ASUNTO: ENTREGA DE CUENTA PÚBLICA
DEL MES DE MAYO DE 2016

VILLA DE GUADALUPE, S.L.P. AL CABILDO DEL 2016

C.P.C. JOSE DE JESUS MARTINEZ LOREDO
AUDITOR SUPERIOR DEL ESTADO DE
SAN LUIS POTOSI, S.L.P.
PRESENTE

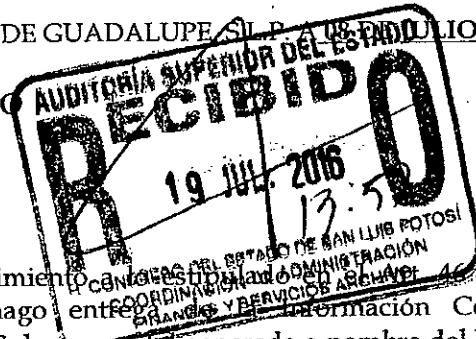

Por medio del presente y dando cumplimiento a lo establecido en el artículo 46 de la Ley General de Contabilidad Gubernamental hago entrega de la Información Contable y Presupuestaria que emana de la Contabilidad Gubernamental generada a nombre del Municipio de Villa de Guadalupe, con domicilio en Calle Aldama No. 31 Colonia Centro en la Cabecera Municipal de Villa de Guadalupe, S.L.P. correspondiente al mes de MAYO del 2016 en forma impresa y debidamente firmada, cuyo contenido es el siguiente:

1. 1 recopilador que contiene:
 - ANEXO 1: Información Contable y Presupuestaria del 01-31 de Mayo del 2016
 - ANEXO 2: Conciliaciones Bancarias Y Estados de Cuenta del 01-31 Mayo del 2016
 - ANEXO 3: Notas a los Estados Financieros
 - ANEXO 4: Acta de Sesión de Cabildo No. 20 (copias certificadas).
 - ANEXO 5: Dictamen de la Contraloría del mes de Mayo.
 - ANEXO 6: Respaldo SACG6 VERSION 6.37 de la Contabilidad del mes de Mayo.
2. 2 Recopiladores que contienen Pólizas de Ingresos
3. 5 Recopiladores que contienen Pólizas de Cheque
4. 2 Recopiladores que contienen Pólizas de Diario y Presupuestales

ATENTAMENTE
"UNIDOS SI PODEMOS"



C.P. MARGARITA TOVAR CÁRDENAS
TESORERA MUNICIPAL

TESORERÍA
DEL H. AYUNTAMIENTO
VILLA DE GPE., S.L.P.
ADMINISTRACIÓN 2015-2018

1550

Ccp. Archivo - Tesorería / CP. MTC



PRESIDENCIA MUNICIPAL
VILLA DE GUADALUPE, S.L.P.
H. AYUNTAMIENTO 2015-2018



"2016, Año de Rafael Nieto Compeán, Promotor del Sufragio Femenino, y la Autonomía Universitaria"

OFICIO: TESORERIA 045/2016
ASUNTO: ENTREGA DE CUENTA PÚBLICA
DEL MES DE MAYO DE 2016

VILLA DE GUADALUPE, S.L.P. AL ESTADO DE SAN LUIS POTOSÍ DEL 2016

C.P.C. JOSE DE JESUS MARTINEZ LOREDO
AUDITOR SUPERIOR DEL ESTADO DE
SAN LUIS POTOSI, S.L.P.
PRESENTE

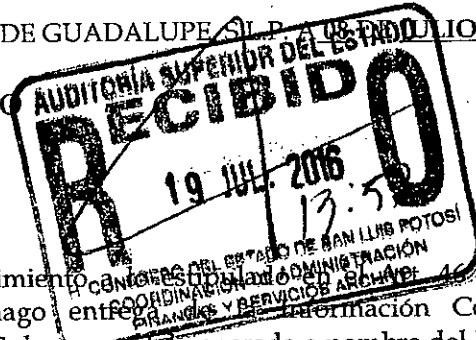

Por medio del presente y dando cumplimiento a lo establecido en el artículo 146 de la Ley General de Contabilidad Gubernamental hago entrega a usted de la información Contable y Presupuestaria que emana de la Contabilidad Gubernamental generada a nombre del Municipio de Villa de Guadalupe, con domicilio en Calle Aldama No. 31 Colonia Centro en la Cabecera Municipal de Villa de Guadalupe, S.L.P. correspondiente al mes de MAYO del 2016 en forma impresa y debidamente firmada, cuyo contenido es el siguiente:

1. 1 recopilador que contiene:
 - ANEXO 1: Información Contable y Presupuestaria del 01-31 de Mayo del 2016
 - ANEXO 2: Conciliaciones Bancarias Y Estados de Cuenta del 01-31 Mayo del 2016
 - ANEXO 3: Notas a los Estados Financieros
 - ANEXO 4: Acta de Sesión de Cabildo No. 20 (copias certificadas).
 - ANEXO 5: Dictamen de la Contraloría del mes de Mayo.
 - ANEXO 6: Respaldo SACG6 VERSION 6.37 de la Contabilidad del mes de Mayo.
2. 2 Recopiladores que contienen Pólizas de Ingresos
3. 5 Recopiladores que contienen Pólizas de Cheque
4. 2 Recopiladores que contienen Pólizas de Diario y Presupuestales

ATENTAMENTE
"UNIDOS SI PODEMOS"



TESORERÍA
DEL H. AYUNTAMIENTO
VILLA DE GPE., S.L.P.
ADMINISTRACIÓN 2015-2018

C.P. MARGARITA TOVAR CÁRDENAS
TESORERA MUNICIPAL

Ccp. Archivo - Tesorería / CP. MTC

1551



PRESIDENCIA MUNICIPAL
VILLA DE GUADALUPE, S.L.P.
H. AYUNTAMIENTO 2015-2018

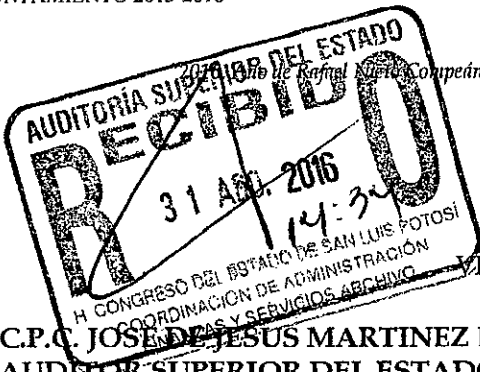

de Rafael Nieto Corpeán, Promotor del Sufragio Femenino, y la Autonomía Universitaria"

OFICIO: TESORERIA 049/2016
ASUNTO: ENTREGA DE CUENTA PÚBLICA
DEL MES DE JUNIO DE 2016

VILLA DE GUADALUPE, S.L.P. A 24 DE AGOSTO DEL 2016
C.P.C. JOSE DE JESUS MARTINEZ LOREDO
AUDITOR SUPERIOR DEL ESTADO DE
SAN LUIS POTOSI, S.L.P.
PRESENTE

Por medio del presente y dando cumplimiento a lo estipulado en el Art. 46 de la Ley General de Contabilidad Gubernamental hago entrega de la Información Contable y Presupuestaria que emana de la Contabilidad Gubernamental generada a nombre del Municipio de Villa de Guadalupe, con domicilio en Calle Aldama No. 31 Colonia Centro en la Cabecera Municipal de Villa de Guadalupe, S.L.P. correspondiente al mes de JUNIO del 2016 en forma impresa y debidamente firmada, cuyo contenido es el siguiente:

- 1: 1 recopilador que contiene:
 - ANEXO 1: Información Contable y Presupuestaria del 01-30 de Junio del 2016
 - ANEXO 2: Conciliaciones Bancarias Y Estados de Cuenta del 01-30 Junio del 2016
 - ANEXO 3: Notas a los Estados Financieros
 - ANEXO 4: Acta de Sesión de Cabildo No. 22 (copias certificadas).
 - ANEXO 5: Dictamen de la Contraloría del mes de Junio.
 - ANEXO 6: Respaldo SACG6 VERSION 6.37 de la Contabilidad del mes de Junio.
2. 2 Recopiladores que contienen Pólizas de Ingresos
3. 4 Recopiladores que contienen Pólizas de Cheque
4. 1 Recopiladores que contienen Pólizas Presupuestales

ATENTAMENTE
"UNIDOS SI PODEMOS"



TESORERÍA
DEL H. AYUNTAMIENTO
VILLA DE GPE, S.L.R.
ADMINISTRACIÓN 2015-2018

Margari

C.P. MARGARITA ZÓVAR CÁRDENAS
TESORERA MUNICIPAL

1552

Ccp. Archivo - Tesorería / CP. MTC

ASE AUDITORÍA SUPERIOR DEL
ESTADO DE SAN LUIS POTOSÍ

MUNICIPIO : VILLA DE GUADALUPE

51

RESUMIDO DE : AUDITORIA SUPERIOR DEL ESTADO
PROGRAMA : VERIFICACION DE LA EFECTIVIDAD DE LOS GASTOS DEL MES DE JUNIO DE 2016

PROGRAMA

RECIBIDO
30/08/2016
SAAG 16

ENTREGA

FORMATO :

CD

FECHA Y HORA :

31 de Agosto de 2016, 14:39

CORREO ELECTRÓNICO :

aseslp@aseslp.gob.mx

1553



PRESIDENCIA MUNICIPAL
 VILLA DE GUADALUPE, S.L.P.
 H. AYUNTAMIENTO 2015-2018



"2016, Año de Rafael Nieto Compeán, Promotor del Sufragio Femenino, y la Autonomía Universitaria"

OFICIO: TESORERIA 050/2016
 ASUNTO: ENTREGA DE CUENTA PÚBLICA
 DEL MES DE JULIO DE 2016

VILLA DE GUADALUPE, S.L.P. A 02 DE SEPTIEMBRE DEL 2016

C.P.C. JOSE DE JESUS MARTINEZ LOREDO
AUDITOR SUPERIOR DEL ESTADO DE
SAN LUIS POTOSI, S.L.P.
PRESENTE

Por medio del presente y dando cumplimiento a lo estipulado en el Art. 46 de la Ley General de Contabilidad Gubernamental hago entrega de la Información Contable y Presupuestaria que emana de la Contabilidad Gubernamental generada a nombre del Municipio de Villa de Guadalupe, con domicilio en Calle Aldama No. 31 Colonia Centro en la Cabecera Municipal de Villa de Guadalupe, S.L.P. correspondiente al mes de JULIO del 2016 en forma impresa y debidamente firmada, cuyo contenido es el siguiente:

1. 1 recopilador que contiene:
 - ANEXO 1: Información Contable y Presupuestaria del 01-31 de Julio del 2016
 - ANEXO 2: Conciliaciones Bancarias Y Estados de Cuenta del 01-31 Julio del 2016
 - ANEXO 3: Notas a los Estados Financieros
 - ANEXO 4: Acta de Sesión de Cabildo No. 23 (copias certificadas).
 - ANEXO 5: Dictamen de la Contraloría del mes de Julio.
 - ANEXO 6: Respaldo SACG6 VERSION 6.37 de la Contabilidad del mes de Julio.
2. 2 Recopiladores que contienen Pólizas de Ingresos
3. 4 Recopiladores que contienen Pólizas de Cheque
4. 1 Recopiladores que contienen Pólizas Presupuestales



TESORERÍA
 DEL H. AYUNTAMIENTO
 VILLA DE GPE., S.L.P.
 ADMINISTRACIÓN 2015-2018

ATENTAMENTE.
 "UNIDOS SI PODEMOS"

15513 COPY
 CONFIRMA RECEPCION DE LA CUENTA PUBLICA DEL MES DE JULIO DEL 2016

C.P. MARGARITA TOVAR CÁRDENAS
TESORERA MUNICIPAL

Ccp. Archivo - Tesorería/ CP. MTC

ASE AUDITORÍA SUPERIOR DEL ESTADO DE SAN LUIS POTOSÍ

51

MUNICIPIO :

VILLA DE GUADALUPE

RESPLIDO DE :

AUDITORÍA SUPERIOR DEL ESTADO
CONTABILIDAD MES DE JULIO DE 2016

PROGRAMA :

RECIBIDO
SACG 6
- - SET. 2016

ENTREGA :

SISTEMA ARMONIZADO
H. CONGRESO DEL ESTADO DE SAN LUIS POTOSÍ
COORDINACIÓN DE ADMINISTRACIÓN, FINANZAS
Y SERVICIOS, DEPARTAMENTO DE INFORMÁTICA

FORMATO :

CD

FECHA Y HORA :

23 de Septiembre de 2016, 14:56

CORREO ELECTRÓNICO :

aseslp@aseslp.gob.mx

ASE AUDITORÍA SUPERIOR DEL ESTADO DE SAN LUIS POTOSÍ

51

MUNICIPIO :

VILLA DE GUADALUPE

RESPLIDO DE :

AUDITORÍA SUPERIOR DEL ESTADO
CONTABILIDAD MES DE JULIO DE 2016

PROGRAMA :

RECIBIDO
SISTEMA ARMONIZADO

ENTREGA :

H. CONGRESO DEL ESTADO DE SAN LUIS POTOSÍ
COORDINACIÓN DE ADMINISTRACIÓN, FINANZAS
Y SERVICIOS, DEPARTAMENTO DE INFORMÁTICA

FORMATO :

CD

FECHA Y HORA :

23 de Septiembre de 2016, 14:56

CORREO ELECTRÓNICO :

aseslp@aseslp.gob.mx

1555



PRESIDENCIA MUNICIPAL
VILLA DE GUADALUPE, S.L.P.
H. AYUNTAMIENTO 2015-2018



"2016, Año de Rafael Nieto Compeán, Promotor del Sufragio Femenino, y la Autonomía Universitaria"

OFICIO: TESORERIA 054/2016
ASUNTO: ENTREGA DE CUENTA PÚBLICA
DEL MES DE AGOSTO DE 2016

VILLA DE GUADALUPE, S.L.P.

C.P.C. JOSE DE JESUS MARTINEZ LOREDO
AUDITOR SUPERIOR DEL ESTADO DE
SAN LUIS POTOSI, S.L.P.
PRESENTE

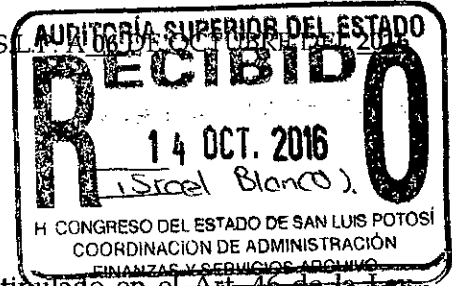

Por medio del presente y dando cumplimiento a lo estipulado en el Art. 46 de la Ley General de Contabilidad Gubernamental hago entrega de la Información Contable y Presupuestaria que emana de la Contabilidad Gubernamental generada a nombre del Municipio de Villa de Guadalupe, con domicilio en Calle Aldama No. 31 Colonia Centro en la Cabecera Municipal de Villa de Guadalupe, S.L.P. correspondiente al mes de AGOSTO del 2016 en forma impresa y debidamente firmada, cuyo contenido es el siguiente:

1. 1 recopilador que contiene:
 - ANEXO 1: Información Contable y Presupuestaria del 01-31 de Agosto del 2016
 - ANEXO 2: Conciliaciones Bancarias Y Estados de Cuenta del 01-31 Agosto del 2016
 - ANEXO 3: Notas a los Estados Financieros
 - ANEXO 4: Acta de Sesión de Cabildo No. 24 (copias certificadas).
 - ANEXO 5: Dictamen de la Contraloría del mes de Agosto.
 - ANEXO 6: Respaldo SACG6 VERSION 6.37 de la Contabilidad del mes de Agosto.
2. 2 Recopiladores que contienen Pólizas de Ingresos
3. 4 Recopiladores que contienen Pólizas de Cheque
4. 1 Recopiladores que contienen Pólizas Presupuestales

ATENTAMENTE
"UNIDOS SI PODEMOS"



TESORERÍA
DEL H. AYUNTAMIENTO
VILLA DE GPE., S.L.P.
ADMINISTRACIÓN 2015-2018

1556

C.P. MARGARITA TOVAR CÁRDENAS
TESORERA MUNICIPAL

Ccp. Archivo - Tesorería/ CP. MTC

ASE AUDITORÍA SUPERIOR DEL
ESTADO DE SAN LUIS POTOSÍ

MUNICIPIO : VILLA DE GUADALUPE

51

RESPALDO DE : CONTABILIDAD MES DE AGOSTO DE 2016

PROGRAMA :

SISTEMA ARMONIZADO

ENTREGA :

FORMATO :

FECHA Y HORA :

14 de Octubre de 2016, 13:06

CORREO ELECTRÓNICO :

aseslp@aseslp.gob.mx

AUDITORÍA SUPERIOR DEL ESTADO
RECIBIDO
OCT. 2016
MUNICIPIO
H. CONGRESO DEL ESTADO DE SAN LUIS POTOSÍ
COORDINACIÓN DE ADMINISTRACIÓN, FINANZAS
Y SERVICIOS DEPARTAMENTO DE INFORMÁTICA

1557



PRESIDENCIA MUNICIPAL
VILLA DE GUADALUPE, S.L.P.
H. AYUNTAMIENTO 2015-2018



"2016, Año de Rafael Nieto Compeán, Promotor del Sufragio Femenino, y la Autonomía Universitaria"

OFICIO: TESORERIA 057/2016
ASUNTO: ENTREGA DE CUENTA PÚBLICA
DEL MES DE SEPTIEMBRE DE 2016

VILLA DE GUADALUPE, S.L.P. A 28 DE OCTUBRE DEL 2016

C.P.C. JOSE DE JESUS MARTINEZ LOREDO
AUDITOR SUPERIOR DEL ESTADO DE
SAN LUIS POTOSI, S.L.P.
PRESENTE

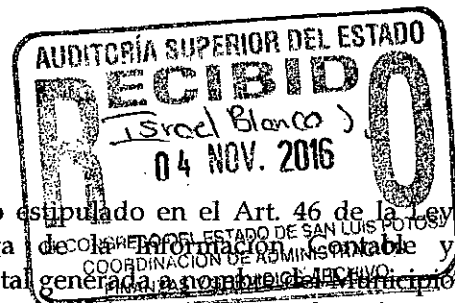

Por medio del presente y dando cumplimiento a lo estipulado en el Art. 46 de la Ley General de Contabilidad Gubernamental hago entrega de la información contable y Presupuestaria que emana de la Contabilidad Gubernamental generada a nombre del Municipio de Villa de Guadalupe, con domicilio en Calle Aldama No. 31 Colonia Centro en la Cabecera Municipal de Villa de Guadalupe, S.L.P. correspondiente al mes de SEPTIEMBRE del 2016 en forma impresa y debidamente firmada, cuyo contenido es el siguiente:

1. 1 recopilador que contiene:
 - ANEXO 1: Información Contable y Presupuestaria del 01-30 de Septiembre del 2016
 - ANEXO 2: Conciliaciones Bancarias Y Estados de Cuenta del 01-30 Septiembre del 2016
 - ANEXO 3: Notas a los Estados Financieros
 - ANEXO 4: Acta de Sesión de Cabildo No. 27 (copias certificadas).
 - ANEXO 5: Dictamen de la Contraloría del mes de Septiembre.
 - ANEXO 6: Respaldo SACG6 VERSION 6.37 de la Contabilidad del mes de Septiembre
2. 2 Recopiladores que contienen Pólizas de Ingresos
3. 4 Recopiladores que contienen Pólizas de Cheque
4. 1 Recopiladores que contienen Pólizas Presupuestales

ATENTAMENTE.
"UNIDOS SI PODEMOS"



TESORERÍA
DEL H. AYUNTAMIENTO
VILLA DE GPE, S.L.P.
ADMINISTRACIÓN 2015-2018

C.P. MARGARITA TOVAR CÁRDENAS
TESORERA MUNICIPAL

Ccp. Archivo - Tesorería/ CP. MTC

ASE

AUDITORÍA SUPERIOR DEL
ESTADO DE SAN LUIS POTOSÍ

MUNICIPIO :

VILLA DE GUADALUPE

51

RESPALDO DE :

CONTABILIDAD MES DE SEPTIEMBRE DE 2016

PROGRAMA :

SACG_6

SISTEMA ARMONIZADO

ENTREGA :

MUNICIPIO

FORMATO :

CD

FECHA Y HORA :

04 de Noviembre de 2016, 13:42

CORREO ELECTRÓNICO :

aseslp@aseslp.gob.mx

ASE

AUDITORÍA SUPERIOR DEL
ESTADO DE SAN LUIS POTOSÍ

MUNICIPIO :

VILLA DE GUADALUPE

51

RESPALDO DE :

CONTABILIDAD MES DE SEPTIEMBRE DE 2016

PROGRAMA :

SACG_6

ENTREGA :

MUNICIPIO

FORMATO :

CD

FECHA Y HORA :

04 de Noviembre de 2016, 13:42

CORREO ELECTRÓNICO :

aseslp@aseslp.gob.mx

1559



PRESIDENCIA MUNICIPAL
VILLA DE GUADALUPE, S.L.P.
H. AYUNTAMIENTO 2015-2018



"2016, Año de Rafael Nieto Compeán, Promotor del Sufragio Femenino, y la Autonomía Universitaria"

OFICIO: TESORERIA 061/2016
ASUNTO: ENTREGA DE CUENTA PÚBLICA
DEL MES DE OCTUBRE DEL 2016

VILLA DE GUADALUPE, S.L.P. A 18 DE NOVIEMBRE DEL 2016

C.P.C. JOSE DE JESUS MARTINEZ LOREDO
AUDITOR SUPERIOR DEL ESTADO DE
SAN LUIS POTOSI, S.L.P.
PRESENTE

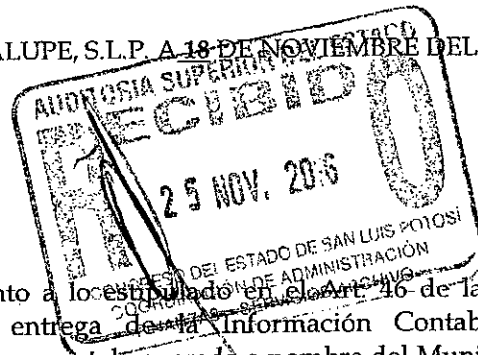

Por medio del presente y dando cumplimiento a lo estipulado en el Art. 46 de la Ley General de Contabilidad Gubernamental hago entrega de la Información Contable y Presupuestaria que emana de la Contabilidad Gubernamental generada a nombre del Municipio de Villa de Guadalupe, con domicilio en Calle Aldama No. 31 Colonia Centro en la Cabecera Municipal de Villa de Guadalupe, S.L.P. correspondiente al mes de OCTUBRE del 2016 en forma impresa y debidamente firmada, cuyo contenido es el siguiente:

1. 1 recopilador que contiene:
 - ANEXO 1: Información Contable y Presupuestaria del 01-31 de Octubre del 2016
 - ANEXO 2: Conciliaciones Bancarias Y Estados de Cuenta del 01-31 Octubre del 2016
 - ANEXO 3: Notas a los Estados Financieros
 - ANEXO 4: Acta de Sesión de Cabildo No. 29 (copias certificadas).
 - ANEXO 5: Dictamen de la Contraloría del mes de Octubre.
 - ANEXO 6: Respaldo SACG6 VERSION 6.37 de la Contabilidad del mes de Octubre.
2. 2 Recopiladores que contienen Pólizas de Ingresos
3. 4 Recopiladores que contienen Pólizas de Cheque
4. 1 Recopiladores que contienen Pólizas Presupuestales

1560

ATENTAMENTE.
"UNIDOS SI PODEMOS"



TESORERÍA
DEL H. AYUNTAMIENTO
VILLA DE GPE., S.L.P.
ADMINISTRACIÓN 2015-2018

C.P. MARGARITA TOVAR CÁRDENAS
TESORERA MUNICIPAL

Ccp. Archivo - Tesorería/ CP. MTC

ASE AUDITORÍA SUPERIOR DEL
ESTADO DE SAN LUIS POTOSÍ

MUNICIPIO :

VILLA DE GUADALUPE

51

RESPALDO DE :

CONTABILIDAD MES DE OCTUBRE DE 2016

PROGRAMA :

SACG 6
-- NOV. 2016

ENTREGA :

SISTEMA ARMONIZADO
H. CONGRESO DEL ESTADO DE SAN LUIS POTOSÍ
COORDINACIÓN DE ADMINISTRACIÓN, FINANZAS
Y SERVICIO MUNICIPAL DE INFORMÁTICA

FORMATO :

CD

FECHA Y HORA :

25 de Noviembre de 2016, 13:32

CORREO ELECTRÓNICO :

aseslp@aseslp.gob.mx

1561



OFICIO: TESORERIA 003/2017
ASUNTO: ENTREGA DE CUENTA PUBLICA
DEL MES DE NOVIEMBRE DE 2016

VILLA DE GUADALUPE, S.L.P. A 11 DE ENERO DE 2017

C.P.C. JOSE DE JESUS MARTINEZ LOREDO
AUDITOR SUPERIOR DEL ESTADO DE
SAN LUIS POTOSI, S.L.P.
PRESENTE

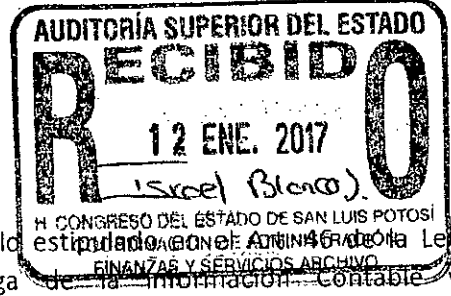

Por medio del presente y dando cumplimiento a lo estipulado en la Ley General de Contabilidad Gubernamental hago entrega de la información Contable y Presupuestaria que emana de la Contabilidad Gubernamental generada a nombre del Municipio de Villa de Guadalupe, S.L.P., correspondiente al mes de **NOVIEMBRE** del 2016 en forma impresa y debidamente firmada, cuyo contenido es el siguiente:

1. 1 recopilador que contiene:
 - ANEXO 1: Información Contable y Presupuestaria del 01 al 30 de Noviembre del 2016
 - ANEXO 2: Conciliaciones Bancarias y Estados de Cuenta del 01 al 30 de Noviembre de 2016
 - ANEXO 3: Notas a los Estados Financieros
 - ANEXO 4: Acta de Sesión de Cabildo N°. 31 (copias certificadas)
 - ANEXO 5: Dictamen de la Contraloría del mes de Noviembre
 - ANEXO 6: Respaldo SACG6 VERSION 6.37 de la Contabilidad del mes de Noviembre
2. 2 Recopiladores que contienen Pólizas de Ingresos
3. 4 Recopiladores que contienen Pólizas de Cheque
4. 2 Recopilador que contiene Pólizas Presupuestales

ATENTAMENTE
"UNIDOS SI PODEMOS"

C.P. MARGARITA TOVAR CARDENAS
TESORERA MUNICIPAL



TESORERÍA
DEL H. AYUNTAMIENTO
VILLA DE GPE, S.L.P.
ADMINISTRACIÓN 2015-2018

1562

c.c.p. Archivo – Tesorería/ CP. MTC

ASE AUDITORÍA SUPERIOR DEL
ESTADO DE SAN LUIS POTOSÍ

MUNICIPIO : VILLA DE GUADALUPE 51

RESPALDO DE : CONTABILIDAD MES DE NOVIEMBRE DE 2016

PROGRAMA : SACG_6

SISTEMA ARMONIZADO

ENTREGA : MUNICIPIO

FORMATO : CD

FECHA Y HORA : 12 de Enero de 2017, 12:45

CORREO ELECTRÓNICO : aseslp@aseslp.gob.mx

ASE AUDITORÍA SUPERIOR DEL
ESTADO DE SAN LUIS POTOSÍ

MUNICIPIO : VILLA DE GUADALUPE 51

RESPALDO DE : CONTABILIDAD MES DE NOVIEMBRE DE 2016

PROGRAMA : SACG_6

SISTEMA ARMONIZADO

ENTREGA : MUNICIPIO

FORMATO : CD

FECHA Y HORA : 12 de Enero de 2017, 12:45

CORREO ELECTRÓNICO : aseslp@aseslp.gob.mx

1563



PRESIDENCIA MUNICIPAL
VILLA DE GUADALUPE, S.L.P.
H. AYUNTAMIENTO 2015-2018



"2016, Año de Rafael Nieto Compeán, Promotor del Sufragio Femenino, y la Autonomía Universitaria"

OFICIO: TESORERÍA 011/2017
ASUNTO: ENTREGA DE CUENTA PÚBLICA
DEL MES DE DICIEMBRE DE 2016

VILLA DE GUADALUPE, S.L.P. A 28 DE ENERO DEL 2017

C.P.C. JOSE DE JESUS MARTINEZ LOREDO
AUDITOR SUPERIOR DEL ESTADO DE
SAN LUIS POTOSI, S.L.P.
PRESENTE

Por medio del presente y dando cumplimiento a lo estipulado en el Art. 46 de la Ley General de Contabilidad Gubernamental hago entrega de la Información Contable y Presupuestaria que emana de la Contabilidad Gubernamental generada a nombre del Municipio de Villa de Guadalupe, con domicilio en Calle Aldama No. 31 Colonia Centro en la Cabecera Municipal de Villa de Guadalupe, S.L.P. correspondiente al mes de **DICIEMBRE** del 2016 en forma impresa y debidamente firmada, cuyo contenido es el siguiente:

1. 1 recopilador que contiene:
 - ANEXO 1: Información Contable y Presupuestaria del 01-31 de Diciembre del 2016
 - ANEXO 2: Conciliaciones Bancarias Y Estados de Cuenta del 01-31 Diciembre del 2016
 - ANEXO 3: Notas a los Estados Financieros
 - ANEXO 4: Acta de Sesión de Cabildo No. 34 (copias certificadas).
 - ANEXO 5: Dictamen de la Contraloría del mes de Diciembre.
 - ANEXO 6: Respaldo SACG6 VERSION 6.37 de la Contabilidad del mes de Diciembre
2. 1 Recopilador que contienen Pólizas de Ingresos
3. 6 Recopiladores que contienen Pólizas de Cheque
4. 2 Recopiladores que contienen Pólizas Presupuestales

1504

ATENTAMENTE
"UNIDOS SI PODEMOS"



C.P. MARGARITA TOVAR CARDENAS
TESORERA MUNICIPAL

TESORERÍA
DEL H. AYUNTAMIENTO
VILLA DE GPE., S.L.P.
ADMINISTRACIÓN 2015-2018

Ccp. Archivo - Tesorería/ CP. MTC



PRESIDENCIA MUNICIPAL
VILLA DE GUADALUPE, S.L.P.
H. AYUNTAMIENTO 2015-2018



VILLA DE GUADALUPE S.L.P. A 30 DE ENERO DEL 2018

No de Oficio: CDSM-VG-029/2015-2018.

ASUNTO: ENTREGA DE EXPEDIENTES.

C.P.C. JOSÉ DE JESUS MARTINEZ LOREDO
AUDITOR SUPERIOR DEL ESTADO
PRESENTE:

El que suscribe C. Raul Castillo Mendoza, Presidente municipal del lugar antes mencionado, por medio del presente, me dirijo ante usted para hacerle entrega de los siguientes expedientes de las acciones ejercidas en el año 2016:

CLAVE POA	NOMBRE DE LA ACCION	FOLIO
2016-778	Desarrollo Institucional	001-023
2016-261	Contraloría Interna Municipal (Material de Oficina)	001-026
2016-319	Gastos Indirectos Material de oficina	001-104
2016-325	Supervisión de Obra	001-211
2016-317	Gastos Indirectos Servicios Profesionales	001-116
Varios	Programa Municipal de Estímulos a la Educación 1er, 2do, 3er y 4to Trimestre	001-239
2016-296	Unidad Básica de Rehabilitación	001-140
2016-2076	Convenio Para Seguro Popular	001-024
2016-4009	Pago de Alumbrado Público Periodo de Junio a Diciembre 2016	001-387
2016-288	Gastos de Seguridad Publica Carpeta 1	001-133
2016-288	Gastos de Seguridad Publica Carpeta 2	001-529
2016-288	Gastos de Seguridad Publica Carpeta 3	001-521
2016-291	Seguridad Publica (Pago de Sueldos)	001-205
2016-259	Equipamiento Seguridad Publica (Uniformes)	001-039

Sin otro particular me despido de usted no sin antes enviarle un cordial y afectuoso saludo.

ATENTAMENTE:

C. RAUL CASTILLO MENDOZA
Villa de Guadalupe
PRESIDENTE MUNICIPAL

H. Ayuntamiento 2015-2018 **PRESIDENCIA**
H. AYUNTAMIENTO
VILLA DE GPE. S.L.P.

unidos si podemos



PRESIDENCIA MUNICIPAL
 VILLA DE GUADALUPE, S.L.P.
 H. AYUNTAMIENTO 2015-2018

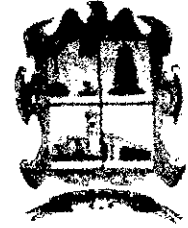

VILLA DE GUADALUPE S.L.P. A 30 DE ENERO DEL 2017
No de Oficio: CDSM-VG-030/2015-2018
ASUNTO: ENTREGA DE EXPEDIENTES.

C.P.C. JOSÉ DE JESUS MARTINEZ LOREDO
AUDITOR SUPERIOR DEL ESTADO
PRESENTE:

El que suscribe C. Raúl Castillo Mendoza, Presidente municipal del lugar antes mencionado, por medio del presente, me dirijo ante usted para hacerle entrega de los siguientes expedientes de las obras ejercidas en el año 2016:

CLAVE POA	NOMBRE DE LA OBRA	FOLIO	NOTA
2016-9849	Construcción de una Olla de Agua en la Localidad de Zaragoza de Solís	001-032	
2016-3836	Equipamiento de Pozo Construcción de Línea de Conducción y Red de Agua Potable en la Localidad de Palo Blanco	001-475	Sera entregado en el No de Oficio: CDSM-VG-031/2015-2018.
2016-7816	Suministro e Instalación de Bombeo en Ojo de Agua de García	001-032	
2016-731	Adquisición e Instalación de Bombeo en el Pozo de Jarillas	001-043	
2016-722	Rehabilitación de Instalaciones Eléctricas en el Pozo de Santa Isabel	001-062	
2016-10746	Pavimentación de Calle Principal en la Comunidad de Santa Rosa la Masita	001-059	Sera entregado en el No de Oficio: CDSM-VG-031/2015-2018.
2016-772	Construcción de Aula Didáctica Estructura Regional 6x8 Mts y Construcción de un Servicio Sanitario Tipo Rural Completo Telebachillerato la Presita	001-482	Sera entregado en el No de Oficio: CDSM-VG-031/2015-2018.
2016-765	Construcción de Aula Didáctica Estructura Regional 6x8 Mts y Construcción de un Servicio Sanitario Tipo Rural Completo Telebachillerato Chilares	001-595	Sera entregado en el No de Oficio: CDSM-VG-031/2015-2018.
2016-773	Construcción de Aula Didáctica Estructura Regional 6x8 Mts y Construcción de un Servicio Sanitario Tipo Rural Completo Telebachillerato Zaragoza de Solís	001-601	Sera entregado en el No de Oficio: CDSM-VG-031/2015-2018.

1500



unidos si podemos

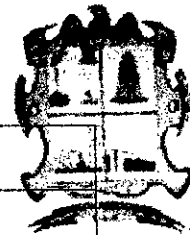

PRESIDENCIA MUNICIPAL
 VILLA DE GUADALUPE, S.L.P.
 H. AYUNTAMIENTO 2015-2018

	Rehabilitación de Aula de Centro Comunitario de Aprendizaje en la Comunidad de Palo Blanco	001-059	
	Rehabilitación de Aula de Centro Comunitario de Aprendizaje en la Comunidad de Santa Isabel	001-056	
	Rehabilitación de Techo de la Esc. Primaria "Benito Juárez"	001-058	
2016-762	Ampliación de Red Eléctrica en la Comunidad de San Judas	001-078	
2016-3814	Ampliación de Red de Energía Eléctrica Santa Isabel	001-304	
2016-3832	Ampliación de Red de Distribución Eléctrica Vallejo	001-324	Sera entregado en el No de Oficio: CDSM-VG-031/2015-2018.
2016-740	Ampliación de Red Eléctrica en la Comunidad de Zaragoza de Solís	001-	Sera entregado en el No de Oficio: CDSM-VG-342/2015-2018.
2016-3812	Ampliación de Red de Distribución Eléctrica Jarillas	001-356	Sera entregado en el No de Oficio: CDSM-VG-031/2015-2018.
Varios	Suministro e Instalación de Paneles Solares	001-108	
2016-745	Rehabilitación de Alumbrado Público en Varias Localidades Primer Etapa	00-077	
2016-7817	Rehabilitación de Alumbrado Público en Villa de Guadalupe	001-053	
2016-3804	Rehabilitación de Bordo Abrevadero en la Localidad de Jarillas	001-047	
2016-754	Rehabilitación de Bordo abrevadero en Villa de Guadalupe	001-040	
2016-3399	Rehabilitación del Canal de Agua en los Chilares	001-032	
2016-3811	Rehabilitación del Sistema de Riego en la Comunidad de Santa Rosa la Masita	001-070	
2016-6741	Suministro e Instalación de Molinos de Nixtamal	001-277	
2016-6738	Rehabilitación de Cerco Perimetral de Espacios Carpeta 1	001-234	
2016-6738	Rehabilitación de Cerco Perimetral de Espacios Carpeta 2	235-617	
2016-6738	Rehabilitación de Cerco Perimetral de Espacios Carpeta 3	618-975	
2016-3838	Construcción de Camino en la Comunidad Santa Rosa la Masita	001-	
2016-3807	Rehabilitación de Camino en la Comunidad de Santa Teresa	001-063	
2016-10748	Construcción de 7 Recamaras Adicionales de 4x4 en San Antonio de la Ordeña	001-107	
2016-10749	Construcción de 7 Recamaras Adicionales de 4x4 en Santa Isabel	001-110	
2016-10750	Construcción de 7 Recamaras Adicionales de 4x4 en Santa Rita de los Hernández	001-118	
2016-10747	Construcción de 7 Recamaras Adicionales de 4x4 en	001-108	

1507

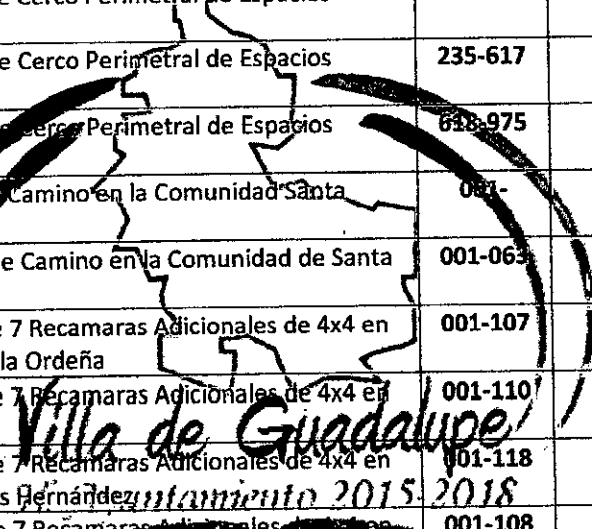

unidos si podemos

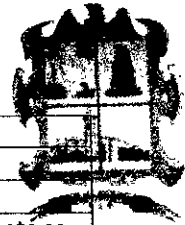

PRESIDENCIA MUNICIPAL
 VILLA DE GUADALUPE, S.L.P.
 H. AYUNTAMIENTO 2015-2018

	Vallejo		
2016-263	Construcción de 33 Recamaras Adicionales 4x4	001-449	
2016-3328	Recamaras Adicionales de 4x4 Región Sur	001-277	
	Pago de la construcción de Recamaras Adicionales de 4x4		El expediente se encuentra en SEDESORE S.L.P.
2016-264	Programa Municipal de Piso Firme	001-082	
2016-7689	Construcción de Sanitarios Ecológicos Húmedos con Biodigestor	001-074	
2016-10948	Construcción de Sanitarios Secos	001-292	
2016-10946	Programa de Techo Firme	001-031	
Varios	Construcción de Estufas Ecológicas	001-294	

Sin otro particular me despido de usted no sin antes enviarle un cordial y afectuoso saludo.

ATENTAMENTE:



C. RAUL CASTILLO MENDOZA
 PRESIDENTE MUNICIPAL

PRESIDENCIA
 H. AYUNTAMIENTO
 VILLA DE GPE. S.L.P.

1568





PRESIDENCIA MUNICIPAL
VILLA DE GUADALUPE, S.L.P.
H. AYUNTAMIENTO 2015-2018



VILLA DE GUADALUPE S.L.P. A 30 DE ENERO DEL 2017

No de Oficio: CDSM-VG-031/2015-2018.

ASUNTO: ENTREGA DE EXPEDIENTES.

C.P.C. JOSÉ DE JESUS MARTINEZ LOREDO
AUDITOR SUPERIOR DEL ESTADO
PRESENTE:

El que suscribe C. Raúl Castillo Mendoza, Presidente municipal del lugar antes mencionado, por medio del presente, me dirijo ante usted para hacerle entrega de los siguientes expedientes de las obras ejercidas en el año 2016:

CLAVE POA	NOMBRE DE LA OBRA	FOLIO
2016-3836	Equipamiento de Pozo Construcción de Línea de Conducción y Red de Agua Potable en la Localidad de Palo Blanco	001-480
2016-10746	Pavimentación de Calle Principal en la Comunidad de Santa Rosa la Masita	001-059
2016-772	Construcción de Aula Didáctica Estructura Regional 6x8 Mts y Construcción de un Servicio Sanitario Tipo Rural Completo Telebachillerato la Presita	001-482
2016-765	Construcción de Aula Didáctica Estructura Regional 6x8 Mts y Construcción de un Servicio Sanitario Tipo Rural Completo Telebachillerato Chilaes	001-599
2016-773	Construcción de Aula Didáctica Estructura Regional 6x8 Mts y Construcción de un Servicio Sanitario Tipo Rural Completo Telebachillerato Zaragoza de Solís	001-601
2016-3832	Ampliación de Red de Distribución Eléctrica Vallejo	001-324
2016-3812	Ampliación de Red de Distribución Eléctrica Jarillas	001-356

Sin otro particular me despido de usted no sin antes enviarle un cordial y afectuoso saludo.

ATENTAMENTE:

Villa de Guadalupe

C. RAÚL CASTILLO MENDOZA
PRESIDENTE MUNICIPAL



PRESIDENCIA
H. AYUNTAMIENTO
VILLA DE GPE. S.L.P.

unidos si podemos