



Turno: 3391  
febrero 16, 2017

Comisión de  
Vigilancia  
Presidente  
Legislador  
J. Guadalupe Torres Sánchez,  
Presente.



En Sesión Ordinaria se dio cuenta de oficio No. 85, ayuntamiento de Villa de Arista, sin fecha, recibido el 31 de enero del año en curso, cuenta pública 2016; y acordó: a Comisión de Vigilancia.

Honorable Congreso del Estado  
Por la Directiva

  
Primera Secretaria  
Legisladora

Xitlalic Sánchez Servín

  
Segunda Secretaria  
Legisladora

María Rebeca Terán Guevara

c.c. Ayuntamiento de Villa de Arista. Presente.

3391



# H. Ayuntamiento Municipal de Villa de Arista S.L.P.

0005585



DEPENDENCIA: PRESIDENCIA MUNICIPAL  
SECCION: TESORERIA

ASUNTO: ENTREGA DE CUENTA PUBLICA EJERCICIO FISCAL 2016  
No. OFICIO: TM/85/ 2016

HONORABLE CONGRESO DEL ESTADO  
DE SAN LUIS POTOSI, S.L.P.  
PRESENTE.-

QUIENES SUSCRIBEN CC. ING. JUAN JESUS SILVERIO GAMEZ PONCE, C.P.C. PASCACIO MELO SOTO Y LIC. JUAN JOSE SERNA ALMENDAREZ, PRESIDENTE, TESORERO Y SINDICO MUNICIPAL, DEL MUNICIPIO DE VILLA DE ARISTA, S.L.P.

CON FUNDAMENTO EN EL ARTICULO 31 FRACCION IX DE LA LEY ORGANICA DEL MUNICIPIO LIBRE DEL ESTADO DE SAN LUIS POTOSI, DE LA MANERA MÁS ATENTA PRESENTAN ANTE USTEDES CC. DIPUTADAS Y DIPUTADOS LOCALES QUE CONFORMAN LA LXI LEGISLATURA PARA EL PERIODO LEGISLATIVO 2015-2018, EL INFORME DE LA CUENTA PÚBLICA EJERCICIO FISCAL 2016 Y COPIA CERTIFICADA, DONDE SE ANEXA ACTA DE CABILDO No. 34, DE FECHA 27 DE ENERO DE 2017, CD QUE CONTIENE ESTA CUENTA PUBLICA EN FORMA DIGITAL (CD 1 CD 2) RESPALDO QUE CONTIENEN LOS ANEXOS REQUERIDOS PARA TAL EFECTO Y (01 DE ENERO AL 31 DE DICIEMBRE DE 2016).

ME DESPIDO DE USTEDES EXPRESANDO MIS RESPETOS Y GRATITUD, SABEDORES DE QUE SE TOMARAN LAS DECISIONES QUE AL MUNICIPIO Y AL ESTADO CONVENGAN.

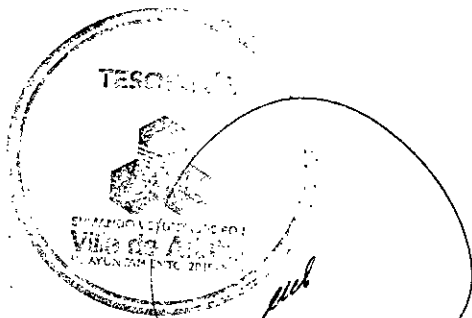

C.P.C. PASCACIO MELO SOTO  
TESORERO MUNICIPAL.

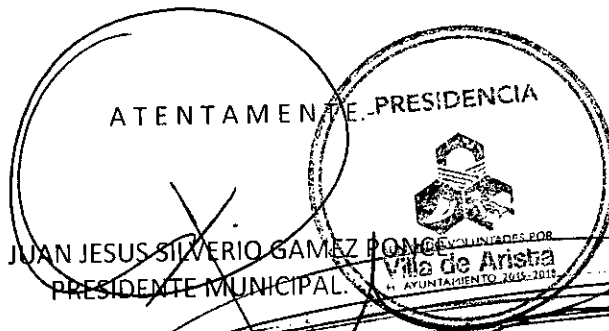

ING. JUAN JESUS SILVERIO GAMEZ PONCE  
PRESIDENTE MUNICIPAL.

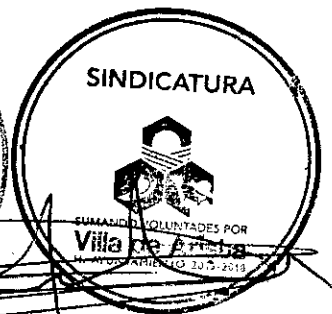

LIC. JUAN JOSE SERNA ALMENDAREZ  
SINDICO MUNICIPAL.



SUMANDO VOLUNTADES POR  
**Villa de Arista**  
H. AYUNTAMIENTO 2015-2018

C.C.P. ARCHIVO.

Palacio Municipal S/N  
Zona Centro, C.P. 78940  
Villa de Arista, S.L.P.  
Tel: 486 862 0180



0005585



1  
VIB



*2016 No. 5585*

H. Ayuntamiento Municipal de Villa de Arista S.L.P.

### ACTA NO. 34

ACTA DE SEGUNDA SESIÓN ORDINARIA DE CABILDO DEL MES DE ENERO DEL AÑO 2017. CELEBRADA EN EL MUNICIPIO DE VILLA DE ARISTA DEL ESTADO DE SAN LUIS POTOSÍ. SIENDO LAS 12:00 PM. DEL DIA 27 DE ENERO DEL 2017, REUNIDOS EN EL RECINTO OFICIAL DESTINADO PARA CELEBRAR LAS SESIONES CORRESPONDIENTES., SE ENCUENTRAN REUNIDOS LOS C.C.

C. ING. JUAN JESÚS SILVERIO GÁMEZ PONCE, PRESIDENTE MUNICIPAL

C. LIC. JUAN JOSÉ SERNA ALMENDAREZ, SÍNDICO MUNICIPAL

C. MARIA VICTORIA SERRATO CASTILLO, PRIMER REGIDOR

C. JUAN GALAVIZ ALFARO, SEGUNDO REGIDOR

C. MARIA DOLORES CARBAJAL CASTILLO, TERCER REGIDOR

C. ING. FRANCISCO JAVIER SERNA MARTÍNEZ, CUARTO REGIDOR

C. ROSA ZAVALA TRISTÁN, QUINTO REGIDOR

C. ING. VÍCTOR TOMAS ARRIAGA GONZÁLEZ, SEXTO REGIDOR

C. RICARDO TORRES LIMON, SECRETARIO GENERAL DEL H. AYUNTAMIENTO

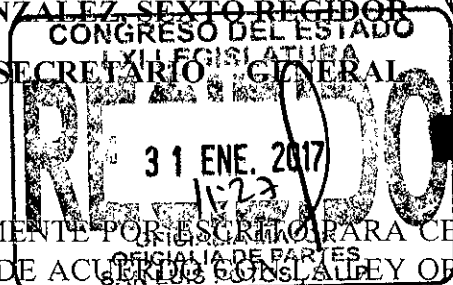

TODOS ELLOS CONVOCADOS PREVIAMENTE POR ESCRITO PARA CELEBRAR SESIÓN ORDINARIA DE CABILDO QUE DE ACUERDO CON LA LEY ORGÁNICA DEL MUNICIPIO LIBRE Y SOBERANO QUE NOS RIGE EN EL ESTADO DE SAN LUIS POTOSÍ, MISMA QUE SE DESARROLLARA A BAJO EL SIGUIENTE ORDEN DEL DÍA.

- I. PASE DE LISTA.
- II. VERIFICACIÓN DEL QUÓRUM LEGAL.
- III. REVISIÓN Y EN SU CASO APROBACIÓN DE LA CUENTA PÚBLICA 2016.
- IV. AUTORIZACIÓN PARA FIRMAR CONVENIO CON LA SECRETARIA DE FINANZAS DEL GOBIERNO DEL ESTADO PARA LA RETENCIÓN DEL



Palacio Municipal S/N  
Zona Centro, C.P. 78940  
Villa de Arista, S.L.P.  
Tel: 486 862 0180

*Victoria*





## H. Ayuntamiento Municipal de Villa de Arista S.L.P.

10% DE LAS PARTICIPACIONES FEDERALES DEL FONDO GENERAL Y FONDO DE FOMENTO MUNICIPAL QUE LE CORRESPONDE AL MUNICIPIO Y CON ELLO CONSTITUIR UNA RESERVA ECONOMICA QUE PERMITA SOLVENTAR GASTOS DEL AYUNTAMIENTO EN LOS MESES DE ENERO A NOVIEMBRE DE 2017.

- V. APROBACIÓN DE LA REFORMA A LA FRACCIÓN IV DEL ARTÍCULO 46 DE LA CONSTITUCIÓN POLÍTICA DEL ESTADO LIBRE Y SOBERANO DE SAN LUIS POTOSÍ.
- VI. CREAR LA INSTANCIA MUNICIPAL DE LA MUJER.

UNA VEZ QUE EL SECRETARIO DEL H. AYUNTAMIENTO PASÓ LISTA, INFORMO AL H. CUERPO COLEGIADO QUE EL REGIDOR ING. VICTOR TOMAS ARRIAGA GONZALEZ SOLICITO CON ANTICIPACION PERMISO ECONOMICO PARA ATENDER ASUNTOS PARTICULARES POR LO QUE NO ESTARA PRESENTE EN ESTA ASAMBLEA. CON ELLO SE COMPRUEBA QUE ESTA LA MAYORIA DE LOS CONVOCADOS POR LO QUE EXISTE QUORUM LEGAL PARA QUE LA REUNIÓN SE LLEVE A CABO, DE ACUERDO AL ORDEN DEL DÍA.

PARA ELLO EL PRESIDENTE MUNICIPAL ING. JUAN JESÚS SILVERIO GOMEZ PONCE SOLICITÓ AL SECRETARIO RICARDO TORRES LIMÓN QUE DIERA LECTURA AL ORDEN DEL DÍA EN EL QUE SE LEYÓ LO SIGUIENTE:

- I. PASE DE LISTA.
- II. VERIFICACIÓN DEL QUÓRUM LEGAL.
- III. REVISIÓN Y EN SU CASO APROBACIÓN DE LA CUENTA PÚBLICA 2016.
- IV. AUTORIZACIÓN PARA FIRMAR CONVENIO CON LA SECRETARIA DE FINANZAS DEL GOBIERNO DEL ESTADO PARA LA RETENCIÓN DEL 10% DE LAS PARTICIPACIONES FEDERALES DEL FONDO GENERAL Y FONDO DE FOMENTO MUNICIPAL QUE LE CORRESPONDE AL MUNICIPIO Y CON ELLO CONSTITUIR UNA RESERVA ECONOMICA QUE PERMITA SOLVENTAR GASTOS DEL AYUNTAMIENTO EN LOS MESES DE ENERO A NOVIEMBRE DE 2017.
- V. APROBACIÓN DE LA REFORMA A LA FRACCIÓN IV DEL ARTÍCULO 46 DE LA CONSTITUCIÓN POLÍTICA DEL ESTADO LIBRE Y SOBERANO DE SAN LUIS POTOSÍ.
- VI. CREAR LA INSTANCIA MUNICIPAL DE LA MUJER.



  
Victoria



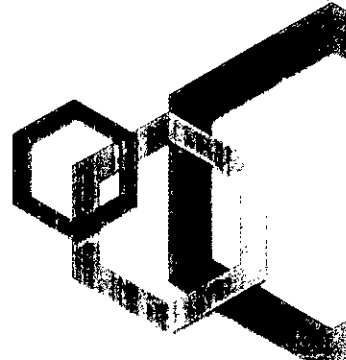





## H. Ayuntamiento Municipal de Villa de Arista S.L.P.

UNA VEZ EXPUESTOS LOS PUNTOS DEL ORDEN DEL DÍA Y DADO QUE SON TEMAS DEL CONOCIMIENTO MUTUO ENTRE EL CABILDO, TODA VEZ QUE TUVIERON CONOCIMIENTO DE LA CUENTA PUBLICA DEL EJERCICIO FISCAL 2016 , EL PRESIDENTE MUNICIPAL TOMÓ LA PALABRA PARA SOLICITAR LA AUTORIZACION DE LA FIRMA DE UN CONVENIO CON LA SECRETARIA DE FINANZAS DE GOBIERNO DEL ESTADO PARA LA CREACION DE UN FONDO DE AHORRO CUYO ORIGEN ES LA RETENCION DEL 10% DE LAS PARTICIPACIONES FEDERALES DEL FONDO GENERAL Y DEL FONDO DE FOMENTO MUNICIPAL QUE LE CORRESPONDE AL AYUNTAMIENTO DE VILLA DE ARISTA DE LOS MESES ENERO A NOVIEMBRE DE 2017 POR LO QUE SE AUTORIZA A LA SECRETARIA DE FINANZAS DEL ESTADO LA RETENCION DEL 10% DEL FONDO GENERAL Y FONDO DE FOMENTO MUNICIPAL DE LAS PARTICIPACIONES MENSUALES DURANTE EL PERIODO ENERO – NOVIEMBRE DE 2017 ASI MISMO SE SOLICITA QUE DICHA RESERVA SEA DEPOSITADA A LA CUENTA DE GASTTO CORRIENTE A MAS TARDAR EL DIA 12 DE DICIEMBRE DE 2017.

CONTINUANDO CON EL ORDEN DEL DIA EL SECRETARIO DEL AYUNTAMIENTO PUSO A CONSIDERACION DEL CABILDO LA APROBACION DE LA REFORMA A LA FRACCION IV DEL ARTÍCULO 46 DE LA CONSTITUCION POLITICA DEL ESTADO LIBRE Y SOBERANO DE SAN LUIS POTOSI.

EN EL MISMO TENOR EL SECRETARIO DEL AYUNTAMIENTO PUSO A CONSIDERACION DEL CABILDO LA CREACION DE LA INSTANCIA MUNICIPAL DE LA MUJER ,DEL MUNICIPIO DE VILLA DE ARISTA, S.L.P., UNA VEZ QUE FUERON AGOTADOS LOS PUNTOS DEL ORDEN DEL DIA EL SECRETARIO PIDIO LA VOTACION ECONOMICA PARA TODOS Y CADA UNO DE LOS PUNTOS YA MENCIONADOS Y RESULTARON APROBADOS POR UNANIMIDAD, POR LO QUE EL SECRETARIO DEL AYUNTAMIENTO SOLICITO LA APERTURA DE UN ESPACIO PARA LOS ASUNTOS GENERALES EN EL QUE INFORMO QUE UN CIUDADANO SOLICITA AUTORIZACION PARA CAMBIAR DE DIRECCION EL PERMISO DE DEPOSITO PARA VENTA DE BEBIDAS ALCOHOLICAS DE BAJA GRADUACION. POR LO QUE AL SER ANALIZADOS Y DE ACUERDO A LA NORMATIVIDAD VIGENTE EN LA MATERIA EL CABILDO DETERMINO NEGAR EL CAMBIO DE DIRECCION DE DICHO ESTABLECIMIENTO TODA VEZ QUE NO ESTA PERMITIDO POR LA LEY CORRESPONDIENTE, Y SI SE AUTORIZA LA CONTINUIDAD DE LA ACTIVIDAD COMERCIAL DEL DEPOSITO EN LA DIRECCION QUE SEÑALA LA LICENCIA ACTUAL.

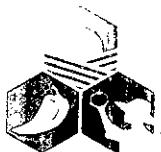

SUMANDO VOLUNTADES POR  
**Villa de Arista**  
H. AYUNTAMIENTO 2015-2018

Palacio Municipal S/N  
Zona Centro, C.P. 78940  
Villa de Arista, S.L.P.  
Tel: 486 862 0180





## H. Ayuntamiento Municipal de Villa de Arista S.L.P.

CON ESTO SE DIO POR AGOTADO EL ORDEN DEL DIA Y QUEDAN AUTORIZADOS POR UNANIMIDAD LOS PUNTOS DEL ORDEN DEL DIA EN SUS NUMERALES 3, 4,5, Y 6 Y LO QUE HACE AL PUNTO DE ASUNTO GENERAL EL ACUERDO QUEDO YA SEÑALADO EN RENGLONES ARRIBA DE ESTA ACTA. DADO EN EL SALON DE REUNIONES DE ESTE H. CUERPO COLEGIADO A LOS 27 DIAS DEL MES DE ENERO DE 2017 SE DIO POR CONCLUIDA ESTA SESION SIENDO LAS 14:15 HORAS QUIENES ESTUVIERON PRESENTES FIRMAN Y RATIFICAN EL ACTA PARA QUE SEAN VALIDOS TODOS LOS ACUERDOS QUE DE ELLA EMANARON.

C. ING. JUAN JESUS SILVERIO GAMEZ PONCE  
PRESIDENTE MUNICIPAL

C. MARIA VICTORIA SERRATO CASTILLO  
PRIMER REGIDOR ELECTO

C. MARIA DOLORES GARBAJAL  
TERCER REGIDOR ELECTO

C. ROSA ZAVALA TRISTAN  
QUINTO REGIDOR ELECTO

C. RICARDO TORRES LIMON  
SECRETARIO GENERAL MUNICIPAL

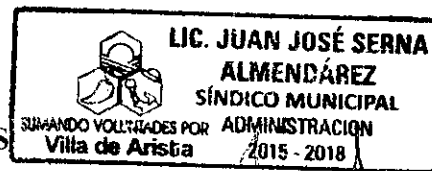

FIRMAS

C. LIC. JUAN JOSE SERNA ALMENDÁREZ  
SÍNDICO MUNICIPAL

C. JUAN GALAVIZ ALFARO  
SEGUNDO REGIDOR ELECTO

C. ING. FRANCISCO JAVIER SERNA MARTINEZ  
CUARTO REGIDOR ELECTO

C. ING. VICTOR TOMAS ARRIAGA GONZALEZ  
SEXTO REGIDOR ELECTO

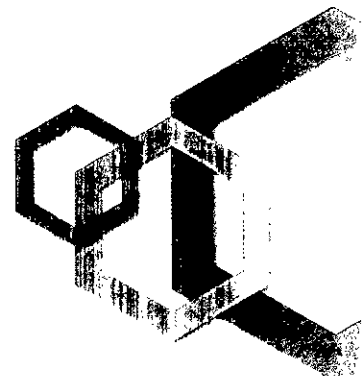



H. AYUNTAMIENTO CONSTITUCIONAL DE VILLA DE ARISTA, S.L.P.



CUENTA PUBLICA 2016



EXISTENCIA INICIAL:	20,930,202.98
INGRESOS ENERO - DICIEMBRE: \$	\$46,034,240.45

IMPUESTOS

\$1,284,735.09

IMPUESTOS SOBRE LOS INGRESOS

Impuestos sobre Espectáculos Públicos 12,215.00

IMPUESTOS SOBRE EL PATRIMONIO

Impuestos predial (Urbano) 429,151.36

Impuestos predial (Rústico) 210,291.98

Impuesto de Plusvalía 185,545.97

Rezagos

IMPUESTOS SOBRE LA PRODUCCIÓN, EL CONSUMO Y LAS TRANS.

Impuesto Sobre Adquisiciones de Inmuebles . 376,532.25

Y Derechos reales ( Traslado de Dominio )

ACCESORIOS DE LOS IMPUESTOS

Multas

Recargos 62,257.52

Actualizaciones 8,741.01

DERECHOS

674,053.18

DERECHOS POR PRESTACION DE SERVICIOS

Servicios de Aseo Público

Servicio de Rastro

Servicio de Salubridad

Servicio de Panteones

Servicio de Tránsito y Seguridad 6,766.00

Servicio de Registro Civil 2,524.00

Servicio de Planeación 191,797.06

Obstáculos en la Vía Publica 18,389.50

Expedición de Copias, Constancias, Certific. y Reprod. de Documentos 24,603.00

Registro Comercial e Industrial

Servicios de Licencias de Publicidad y Anuncios

Corral Municipal

Servicio de Nomenclatura 11,343.00

Servicio de Abastecimiento de Agua Potable

Estacionamiento en Vía Pública

Servicio de Drenaje y Alcantarillado

Conservación de Pavimentos

Licencias y Refrendo para Vta de Bebidas Alcohólicas Baja Grad. 297,842.64

Servicio Catastral 120,787.98

ACCESORIOS DE LOS DERECHOS

Actualización

Multas

OTROS DERECHOS

\$303,946.09

PRODUCTOS

PRODUCTOS DERIVADOS DEL USO Y APROVECH. O EXP. DE BIENES

Enajenación de Bienes e Inmuebles

Arrendamiento o Explotación de Bienes Públicos 303,976.00

A) Mercados

B) Auditorio Municipal

C) Uso de piso en la vía pública

OTROS PRODUCTOS QUE GENERAN INGRESOS

Diferencia por recondeo -29.91

PRESIDENCIA

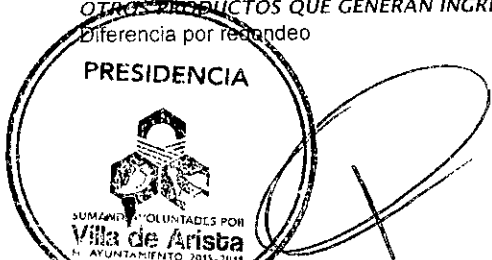

Handwritten signature

Handwritten signature

Handwritten signature





H. AYUNTAMIENTO CONSTITUCIONAL  
DE VILLA DE ARISTA, S.L.P.

CUENTA PUBLICA 2016



**CONCEPTO** **PARCIAL** **TOTAL**

**APROVECHAMIENTOS** \$88,091.80

**APROVECHAMIENTOS DE TIPO CORRIENTE**

Multas de Policía y Tránsito 84,091.80  
Reintegros y Reembolsos  
Recargos

**OTROS APROVECHAMIENTOS**

Donativos, Herencias y Legados 4,000.00

**CONTRIBUCIONES ESPECIALES**

\$0.00

Por Obras Publicas 0.00  
Por Servicios Publicos

**PARTICIPACIONES**

\$19,459,521.37

Fondo General 12,194,110.61  
Fondo Fomento Municipal 3,969,502.91  
Tenencias 2,037.35  
Fondo de Fiscalización 887,232.55  
Fondo del Impto a Vta final a Gasolinas y Diesel  
I.E.P.S. 1,162,745.60  
I.S.A.N. 246,531.71  
Ext. Hidrocarburo 831.94  
Tenencia Estatal 12,472.05  
Part. Equiv. Impto S/Nominas 408,407.00  
Gasolina Federal 575,649.65

**APORTACIONES**

\$24,223,824.58

Fondo de Aportación para la Infraestructura Social 12,898,950.00  
Fondo De Aportaciones para el Fortalec. De los Munic. 7,862,650.00  
Aportacion de beneficiarios 191,720.00  
Aportaciones Estatales y Federales 3,270,504.58

**TRANSFERENCIAS, ASIGNACIONES, SUBSIDIOS Y OTRAS AYUDAS**

\$0.00

Transferencias Internas y asignaciones al Sector Público  
D.I.F.  
Organismo de Agua potable  
Subsidios y Subvenciones

**INGRESOS DERIVADOS DE FINANCIAMIENTO**

\$0.00

Endeudamiento interno  
Prestamos de la Deuda Pública Interna

**INTERSESES GANADOS DE VALORES, CREDITOS, BONOS Y OTROS**

Intereses Ganados 68.34

\$68.34

**OTROS INGRESOS Y BENEFICIOS VARIOS**

Aportacion de Beneficiarios FISM 0.00

\$0.00







H. AYUNTAMIENTO CONSTITUCIONAL  
DE VILLA DE ARISTA, S.L.P.

CUENTA PUBLICA 2016



CONCEPTO	PARCIAL	TOTAL
----------	---------	-------

**EGRESOS**

**REMUNERACION AL PERSONAL DE CARÁCTER PERMANENTE**

Dietas		\$13,634,263.79
Sueldos base al personal permanente	2,424,000.00	
	8,636,355.38	

**REMUNERACION AL PERSONAL DE CARÁCTER TRANSITORIO**

Sueldos base al personal eventual	601,512.13	
Honorarios asimilables a Salarios		

**REMUNERACION ADICIONALES Y ESPECIALES**

Prima Vacacional	34,473.98	
Gratificaciones de fin de Año	1,490,365.47	
Remuneraciones por Horas Extraordinarias	8,573.50	
Compensación por Servicios Eventuales	373,983.30	
Indemnizaciones y liquidaciones por retiro		
Capacitación		
Otras prestaciones Sociales y Económicas	15,000.00	
Apoyos a la Capacitación de Servidores Públicos		
Otras prestaciones Sociales y Económicas	50,000.03	

**MATERIALES Y SUMINISTROS**

\$4,554,344.41

**MATERIALES DE ADMINISTRACION, EMISION DE DOC. Y ART. OF.**

Materiales y útiles Menores de Oficina	107,431.61	
Materiales y útiles de Impresión y Reproducción	11,317.98	
Materiales y útiles y Equipos Menores de Tecnologías de la Inf.	15,280.00	
Material Impreso e Información Digital	90,123.69	
Material de Limpieza	9,287.64	
Materiales para el registro e Identificación de personas	38,397.00	

**ALIMENTOS Y UTENSILIOS**

Alimentación en Oficinas o Lugares de Trabajo	90,995.70	
Alimentación en eventos Oficiales	7,778.10	
Alimentación en programas de Capacitación.		
Alimentación de Internos	8,652.76	
Utensilios para el servicio de Alimentación	2,551.23	

**MATERIALES Y ARTICULOS DE CONSTRUCCIÓN Y REPARACIÓN**

Productos Mineraes no Metálicos	685,865.20	
Cemento y Productos de Concreto	1,443,010.58	
Cal, Yeso y Productos de Yeso		
Madera y Productos de madera	72.00	
Material Eléctrico y Electrónico	19,737.94	
Artículos Metálicos para la Construcción	12,435.00	
Materiales Complementarios	425.00	
Otros Materiales y Artículos para la Construcción	25,160.00	

**PRODUCTOS QUÍMICOS, FARMACEUTICOS Y DE LABORATORIO**

Medicinas y Productos Farmacéuticos		
Fibras Sintéticas, Hules, Plásticos y Derivados	428,402.00	

**COMBUSTIBLES, LUBRICANTES Y ADITIVOS**

1,258,002.83

**VESTUARIO, BLANCOS, PRENDAS DE PROTECCIÓN Y ART. DEPORTIVOS**

Vestuario y Uniformes	119,718.02	
Prendas de Seguridad y Protección.	14,462.43	
Artículos Deportivos	108,935.74	

**MATERIALES Y SUMINISTROS PARA SEGURIDAD**

Materiales de Seguridad Pública	1,110.00	
---------------------------------	----------	--

**HERRAMIENTAS, REFACCIONES Y ACCESORIOS MENORES**

Herramientas Menores	4,121.52	
Refacciones y Accesorios Menores de Edificios	2,310.63	
Refacciones y Accesorios Menores de Mobiliario y Equipo de Cómputo	432.00	
Refacciones y Accesorios Menores de Equipo de Transporte	47,237.81	
Refacciones y Accesorios Menores de Maquinaria y otros Equipos	1,090.00	





H. AYUNTAMIENTO CONSTITUCIONAL DE VILLA DE ARISTA, S.L.P.



CUENTA PUBLICA 2016

CONCEPTOS

SERVICIOS GENERALES

SERVICIOS BASICOS

\$7,797,614.34

Servicio de Energía Eléctrica	141,407.00
Otros Servicios derivados de la prestación del servicio Eléctrico	3,552,608.40
Telefonía Tradicional	74,123.00
Telefonía Celular	
Servicios Postales	120.64

SERVICIOS DE ARRENDAMIENTO

Arrendamiento de Mobiliario y Equipo de Administración, Educacional y Recreat.	
Arrendamiento de Equipo de Transporte	
Otros arrendamientos	133,401.48

SERVICIOS PROFESIONALES, CIENTIFICOS

Servicios legales, de Contabilidad, Auditoría	4,239.22
Servicios de Capacitación	81,200.00

Servicios en tecnologías de la Información

SERVICIOS FINANCIEROS, BANCARIOS Y COMERCIALES

Servicios Financieros y Bancarios	5,772.02
Séguro de bienes patrimoniales	12,783.27
Fletes y Maniobras	4,000.00

Servicios Financieros, Bancarios Integrales

SERVICIOS DE INSTALACIÓN, REPARACIÓN, MANTTO Y CONSERVACIÓN

Conservación y mantenimiento Menor de Inmuebles	581,590.77
Instalación, Reparación y Mantenimiento de Mobiliario y Eq. De Admini	27,359.00
Instalación, Reparación y Mantenimiento de Eq. De Computo	2,700.00
Reparación y Mantenimiento de Eq. de Transporte Terrestre	350,370.55
Instalación, Reparación y Mantenimiento de Maquina, otros Eq.	84,763.09

Servicios de Jardinería y Fumigación

SERVICIOS DE COMUNICACIÓN SOCIAL Y PUBLICIDAD

Informe de Gobierno	76,846.09
Difusión por Radio, Televisión y otros Medios	1,594.00

SERVICIOS DE TRASLADO Y VIÁTICOS

Viáticos en el País	338,504.96
---------------------	------------

SERVICIOS OFICIALES

Gastos de Ceremonial	24,698.78
Gastos de Orden Social y Cultural	73,624.74
Espectaculos Culturales	64,129.00

Gastos de Representación

OTROS SERVICIOS GENERALES

Impuestos y Derechos	1,502,128.85
Impuesto sobre Nómina	294,258.00
Previsión para Impuesto Sobre Nómina	165,252.00
Sentencias y Resoluciones por autoridad Competente	56,000.00
Penas, Multas, Accesorios y Actualizaciones	48,010.00
Otros Servicios Generales	96,129.48

TRANSFERENCIAS

TRANSFERENCIAS, ASIGNACIONES, SUBSIDIOS Y OTRAS AYUDAS

Transferencias Corrientes a Organismos Públicos Descentralizados	3,406,690.99
Ayudas Sociales a Personas	530,110.80
Ayudas Sociales a Instituciones de Enseñanza	164,148.69
Ayuda a Instituciones sin Fines de Lucro	
Ayuda Sociales a Entidades de Interés Público	143,506.23

ADQUISICIONES

Mobiliario y Equipo de Administración	
Maquinaria y Equipo de Construcción	

\$0.00

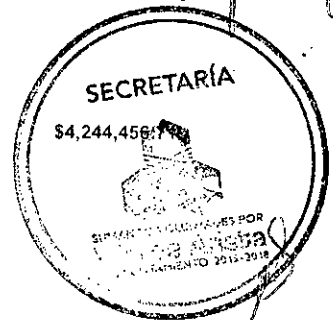

Handwritten signatures and initials



H. AYUNTAMIENTO CONSTITUCIONAL DE VILLA DE ARISTA, S.L.P.



CUENTA PUBLICA 2016

CONCEPTO	PARCIAL	TOTAL
----------	---------	-------

Vehículos		
Edificios y Terrenos		
Equipo de computo		
Bienes Montrescos		
Equipo de Radiocomunicación		
Otros		
		<b>\$11,780,820.21</b>

INVERSION PUBLICA NO CAPITALIZABLE

CONSTRUCCION DE BIENES NO CAPITALIZABLES	11,780,820.21	
------------------------------------------	---------------	--

DEUDA PUBLICA

Adeudo de Ejercicios Fiscales Anteriores	0.00	\$0.00
Banobras		
Anticipo de Participaciones		

EGRESOS ADICIONALES

Fondo de Aportaciones para la Inf. Social		
Fondo de Aportaciones para el Fort. de los Mpios.		
Aportaciones Estatales y Federales Ramo 33		
<b>TOTAL DE EGRESOS</b>		<b>\$42,011,499.46</b>

TOTAL DE INGRESOS MAS EXISTENCIA	66,964,443.43
TOTAL DE EGRESOS	42,011,499.46
AJUSTES VS RESULTADOS ANTERIORES	-\$31,630,173.02
	<b>-\$6,677,229.05</b>

EXISTENCIA AL FINAL DEL EJERCICIO

EXISTENCIA AL DIA 31 DEL MES DE DICIEMBRE 2016

CAJA SEPTIEMBRE 2012	9,904.04
CAJA	10,000.00
BANCOS	965,797.01
CUENTAS POR COBRAR	2,992,305.67
ALMACEN DE MATERIALES Y SUMINISTROS	196,162.01
ACTIVO NO CIRCULANTE	19,090,428.15
CUENTAS POR PAGAR	-11,214,625.38
IMPUESTOS POR PAGAR	-5,872,925.58

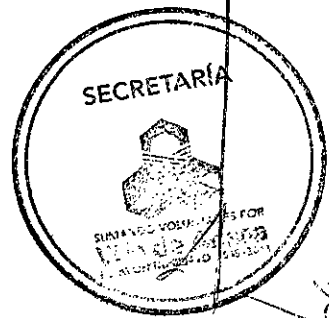

EXISTENCIA AL FINAL DEL EJERCICIO

\$6,177,045.92

LUGAR Y FECHA: VILLA DE ARISTA, S.L.P. 31 DE ENERO DEL 2017.



C. ING. JUAN JESUS SILVERIO GAMEZ PONCE

REGIDOR DE HACIENDA

C. JUAN GALAVIZ ALFARO

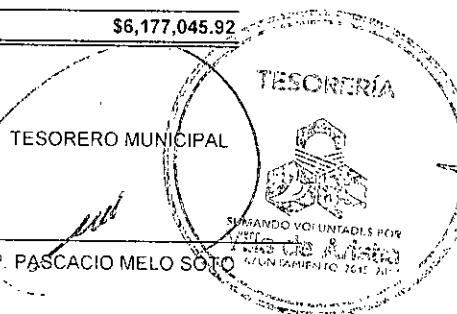

C. P. PASCACIO MELO SOTO

SINDICO MUNICIPAL

C. LIC. JUAN JOSE SERNA ALMENDAREZ

Victoria



H. AYUNTAMIENTO CONSTITUCIONAL  
DE VILLA DE ARISTA, S.L.P.

CUENTA PUBLICA 2016



CONCEPTO

NOTA. SE REALIZO UN AJUSTE AL RESULTADO DEL EJERCICIO DEL AÑO 2014, Y 2015 POR CONCEPTO DE CONVENIO DE PAGO DE DERECHOS DE AGUA POR LA CANTIDAD DE \$ 338,409.00 PARA PAGARSE POR EL FONDO DE FORTMUN 2016 EN EL RUBRO DE ADEUDOS FISCALES 2015. QUEDANDO CONDONADO ADEUDOS DE EJERCICIOS ANTERIORES Y ADEUDOS POR POR DESCARGAS DE AGUA RESID. ASI COMO EL REGISTRO DE LA CANCELACION DE DICHO ADEUDO EN EL AÑO DE 2010 POR LA CANTIDAD DE \$ 1,299,297.82

SE LLEVO A CABO UN AJUSTE AFECTANDO A RESULTADOS EJ. 2013 POR LA CANTIDAD DE \$123,838.19 POR CONCEPTO DE SUELDOS POR PAGAR, YA QUE NO EXISTIA TAL ADEUDO, AL IGUAL CON DIETAS POR PAGAR POR \$236,146.26 Y CANCELACION DE DEDA INEXISTENTE POR \$14,430.71

SE REALIZO UN AJUSTE AL EJERCICIO 2014 POR LA CANTIDAD DE \$48,699.98 POR AGUINALDO CALCULADO DE MAS CALCULADOS DE MAS Y UNA RECLASIFICACION ENTRE CUENTAS POR \$5,313.98 TAMBIEN SE REGISTRO UN ADEUDO POR CONCEPTO DE AGUAS NACIONALES POR \$ 177,571.00 AL IGUAL QUE POR MOTIVO DE RESOLUCIÓN DEL PROCEDIMIENTO ADMINISTRATIVO AL EX. PRESIDENTE C. RAUL ARMANDO GUARDIOLA FLORES SE COMPROBO LA SALIDA DEL INVENTARIO POR \$543,522.68

CALCULADOS DE MAS Y UN AJUSTE DE 2 FACTURAS DEL PROVEEDOR YOLANDA ZAVALA GARCIA QUE NO SE REGISTRARON EN ADEFAS EN EL EJERCICIO 2015. POR \$16,307.40

SE REALIZO UN AJUSTE AL RESULTADO DEL EJERCICIO 2015

SE REALIZO UN AJUSTE CONTRA RESULTADOS DEL EJERCICIO 2015 POR LA CANTIDAD DE \$ 70,453.00 POR ADEUDO DE SUELDO EVENTUAL A PRESIDENTA DE SMDIF MPAL APROBADO EN SESION DE CABILDO 001 DEL 5 DE OCTUBRE DE 2015 FRACC. VI, ASI TAMBIEN COMO EL REGISTRO DE ADEUDO DE DERECHOS DE AGUA DEL EJ. 2015 POR LA CANTIDAD DE \$ 160,838.00

Notas :en el saldo inicial del mes de hizo una deducción que afecto la cuenta de Bienes no Capitalizables ya que se llevo al Resultado del ejercicio 2014 y 2015 la suma de \$32,389,117.82

También se registraron los Bienes no Capitalizables de 2016 por la cantidad de \$11,404,169.28

esto dió como resultado la cantidad de  $(32,389,117.82 - 11,404,169.28) = -20,984,948.54$

se registraron los adeudos Fiscales 2016

Se registraron Intereses Ganados de la cuenta de Beneficiarios Vivienda por \$68.34

Se realizó una obra con remanente de la cuenta de Infraestructura 2012 llamada "Escarificación y Nivelación de Calles en Cab. Municipal"

Tambien se pagaron adeudos de 5 al millar con la misma cuenta.

hubo una 2a. ampliación al presupuesto de Egresos de Administración por \$460,000.00 de los cuales solo se aplicaron \$176,345.63 para registro de ADEFAS.

SE REGISTRARON 9 FACTURAS DEL MES DE DICIEMBRE POR LA CANTIDAD DE \$ 53,153.99 PENDIENTE DEL PROVEEDOR JOSE DE JESUS TOPETE SOTOMAYOR DEL 2016

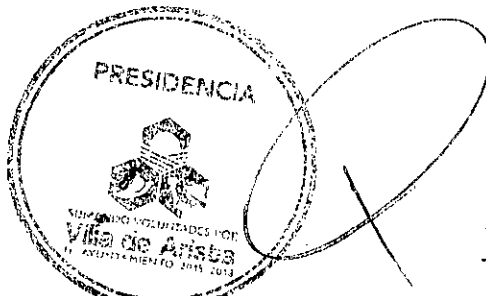

*[Handwritten signature]*

*Victoria*

*[Large handwritten signature and scribbles on the right side of the page]*

Estado de Actividades  
Del 1 de enero al 31 de diciembre de 2016 y 2015  
(Pesos)

Ente Público: \_\_\_\_\_

MUNICIPIO DE VILLA DE ARISTA

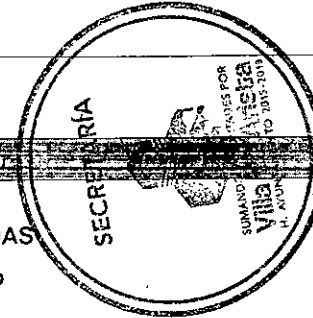

Concepto	2016	2015	Concepto	2016	2015
<b>INGRESOS Y OTROS BENEFICIOS</b>			<b>GASTOS Y OTRAS PÉRDIDAS</b>		
Ingresos de la Gestión	2,350,826	1,447,585	Gastos de Funcionamiento	25,986,223	22,177,964
Impuestos	1,284,735	711,978	Servicios Personales	13,634,264	12,922,040
Cuotas y Aportaciones de Seguridad Social	0	0	Materiales y Suministros	4,554,344	2,349,343
Contribuciones de Mejoras	0	0	Servicios Generales	7,797,614	6,906,581
Derechos	674,053	512,159	<b>Transferencia, Asignaciones, Subsidios y Otras Ayudas</b>	4,244,457	4,351,108
Productos de Tipo Corriente	303,946	173,283	Transferencias Internas y Asignaciones al Sector Público	3,406,691	2,842,567
Aprovechamientos de Tipo Corriente	88,092	50,166	Transferencias al Resto del Sector Público	0	0
Ingresos por Venta de Bienes y Servicios	0	0	Subsidios y Subvenciones	0	0
Ingresos no Comprendidos en las Fracciones de la Ley de Ingresos Causados en Ejercicios Fiscales Anteriores Pendientes de Liquidación o Pago	0	0	Ayudas Sociales	837,766	1,508,541
<b>Participaciones, Aportaciones, Transferencias, Asignaciones, Subsidios y Otras Ayudas</b>	43,683,346	43,527,220	Pensiones y Jubilaciones	0	0
Participaciones y Aportaciones	43,683,346	43,527,220	Transferencias a Fideicomisos, Mandatos y Contratos Análogos	0	0

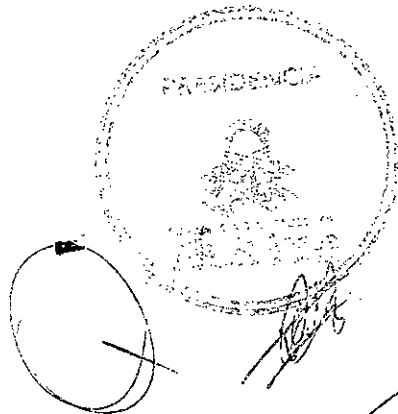

*Victoria*

*Alfonso*

*[Signature]*

*[Signature]*

Transferencia, Asignaciones, Subsidios y Otras ayudas	0	0	Transferencias a la Seguridad Social	0	0
			Donativos	0	0
<b>Otros Ingresos y Beneficios</b>	<b>68</b>	<b>4,302</b>	Transferencias al Exterior	0	0
Ingresos Financieros	68	4,302	<b>Participaciones y Aportaciones</b>	<b>0</b>	<b>0</b>
Incremento por Variación de Inventarios	0	0	Participaciones	0	0
Disminución del Exceso de Estimaciones por Pérdida o Deterioro u Obsolescencia	0	0	Aportaciones	0	0
Disminución del Exceso de Provisiones	0	0	Convenios	0	0
Otros Ingresos y Beneficios Varios	0	0			
<b>Total de Ingresos y Otros Beneficios</b>	<b>46,034,240</b>	<b>44,979,107</b>	<b>Intereses, Comisiones y Otros Gastos de la Deuda Pública</b>	<b>0</b>	<b>0</b>
			Intereses de la Deuda Pública	0	0
			Comisiones de la Deuda Pública	0	0
			Gastos de la Deuda Pública	0	0
			Costo por Coberturas	0	0
			Apoyos Financieros	0	0
			<b>Otros Gastos y Pérdidas Extraordinarias</b>	<b>0</b>	<b>0</b>
			Estimaciones, Depreciaciones, Deterioros, Obsolescencia y Amortizaciones	0	0
			Provisiones	0	0
			Disminución de Inventarios	0	0
			Aumento por Insuficiencia de Estimaciones por Pérdida o Deterioro y Obsolescencia	0	0
			Aumento por Insuficiencia de Provisiones	0	0
			Otros Gastos	0	0
			<b>Inversión Pública</b>	<b>11,780,820</b>	<b>0</b>
			Inversión Pública no Capitalizable	11,780,820	0

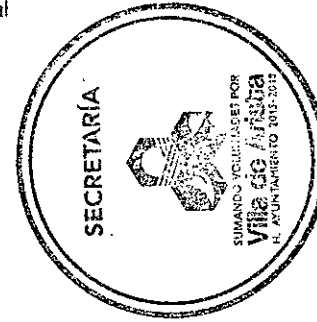

Q

Victoria

Total de Gastos y Otras Pérdidas

42,011,499

26,529,072

Resultados del Ejercicio (Ahorro/Desahorro)

4,022,741

18,450,036

Bajo protesta de decir verdad declaramos que los Estados Financieros y sus Notas son razonablemente correctos y responsabilidad del emisor

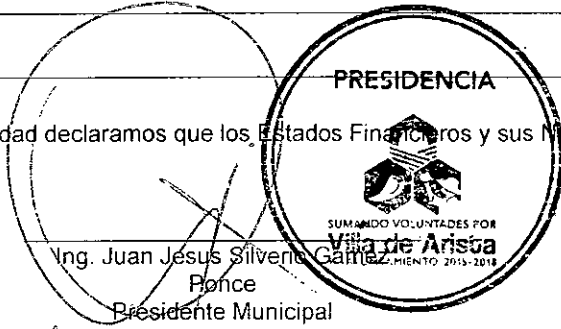

Ing. Juan Jesús Silveira García  
Ponce  
Presidente Municipal

Lic. Juan José Serna Almendarez  
Síndico Municipal

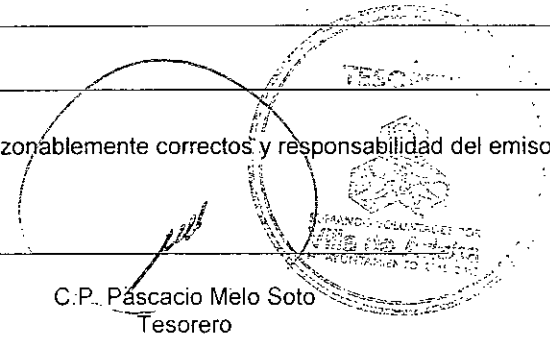

C.P. Pascacio Melo Soto  
Tesorero

C. Juan Galaviz Alfaro  
Regidor de Hacienda



Ente Público:

MUNICIPIO DE VILLA DE ARISTA

Concepto	Saldo Inicial	Cargos del Período	Abonos del Período	Saldo Final	Variación del Período
	1	2	3	4 = (1+2-3)	5 = (4-1)
<b>ACTIVO</b>					
<b>Activo Circulante</b>	<b>4,750,959</b>	<b>92,796,385</b>	<b>93,373,175</b>	<b>4,174,169</b>	<b>-576,790</b>
Efectivo y Equivalentes	1,019,013	46,580,129	46,613,441	985,701	-33,312
Derechos a Recibir Efectivo o Equivalentes	2,992,261	46,216,256	46,216,211	2,992,306	45
Derechos a Recibir Bienes o Servicios	0	0	0	0	0
Inventarios	0	0	0	0	0
Almacenes	739,685	0	543,523	196,162	-543,523
Estimación por Pérdida o Deterioro de Activos Circulantes	0	0	0	0	0
Otros Activos Circulantes	0	0	0	0	0
<b>Activo No Circulante</b>	<b>48,684,986</b>	<b>27,421,105</b>	<b>57,015,663</b>	<b>19,090,428</b>	<b>-29,594,558</b>
Inversiones Financieras a Largo Plazo	0	0	0	0	0
Derechos a Recibir Efectivo o Equivalentes a Largo Plazo	0	0	0	0	0
Bienes Inmuebles, Infraestructura y Construcciones en Proceso	34,474,868	26,355,356	56,958,266	3,871,959	-30,602,909

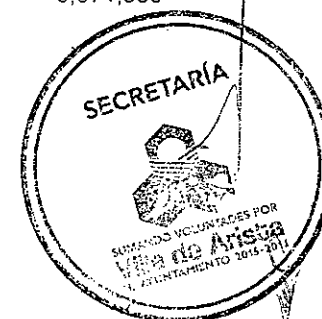
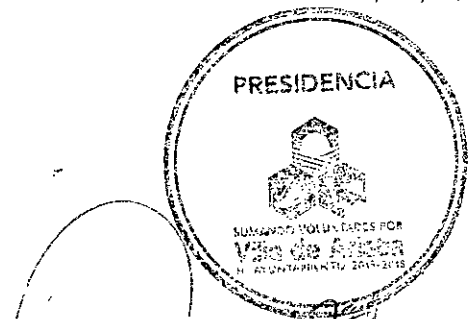

Victoria

Honoré



Bienes Muebles	1,589,475	196,037	57,398	1,728,114	138,640
Activos Intangibles	10,000	0	0	10,000	0
Depreciación, Deterioro y Amortización Acumulada de Bienes	0	0	0	0	0
Activos Diferidos	12,610,643	869,712	0	13,480,355	869,712
Estimación por Pérdida o Deterioro de Activos no Circulantes	0	0	0	0	0
Otros Activos no Circulantes	0	0	0	0	0
<b>TOTAL DEL ACTIVO</b>	<b>53,435,944</b>	<b>120,217,490</b>	<b>150,388,838</b>	<b>23,264,597</b>	<b>-30,171,348</b>

Bajo protesta de decir verdad declaramos que los Estados Financieros y sus Notas son razonablemente correctos y responsabilidad del emisor

Ing. Juan Jesús Silverio Garza Ponce  
Presidente Municipal

Lic. Juan José Serna Almendarez  
Síndico Municipal

C.P. Pascacio Melo Soto  
Tesorero

C. Juan Galaviz Alfaro  
Regidor de Hacienda

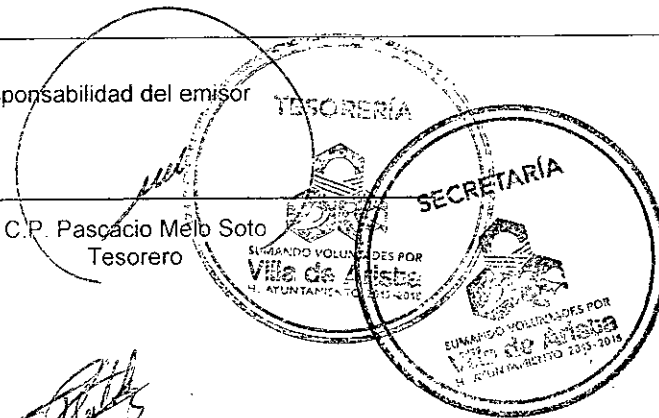

*Victoria*      *[Signature]*      *[Signature]*      *[Signature]*

Estado de Variación en la Hacienda Pública  
Del 1 de enero al 31 de diciembre de 2016 y 2015  
(pesos)

Ente  
Público:

MUNICIPIO DE VILLA DE ARISTA

Concepto	Hacienda Pública/Patrimonio Contribuido	Hacienda Pública/Patrimonio Generado de Ejercicios Anteriores	Hacienda Pública/Patrimonio Generado del Ejercicio	Ajustes por Cambios de Valor	TOTAL
Rectificaciones de Resultados de Ejercicios Anteriores	0	0	0	0	0
Patrimonio Neto Inicial Ajustado del Ejercicio	0	0	0	0	0
Aportaciones	0	0	0	0	0
Donaciones de Capital	0	0	0	0	0
Actualización de la Hacienda Pública/Patrimonio	0	0	0	0	0
Variaciones de la Hacienda Pública/Patrimonio Neto del Ejercicio	0	0	18,450,036	0	18,450,036
Resultados del Ejercicio (Ahorro/Desahorro)	0	0	18,450,036	0	18,450,036
Resultados de Ejercicios Anteriores	0	0	0	0	0
Revalúos	0	0	0	0	0
Reservas	0	0	0	0	0
<b>Hacienda Pública/Patrimonio Neto Final del Ejercicio 2015</b>	<b>0</b>	<b>0</b>	<b>18,450,036</b>	<b>0</b>	<b>18,450,036</b>

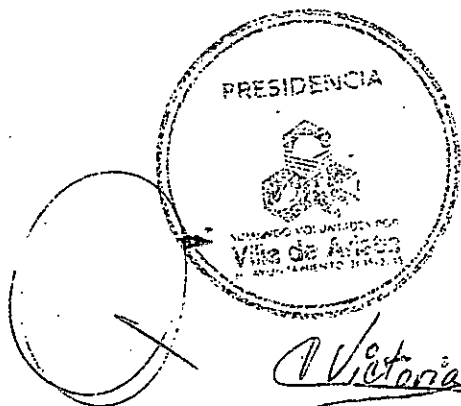
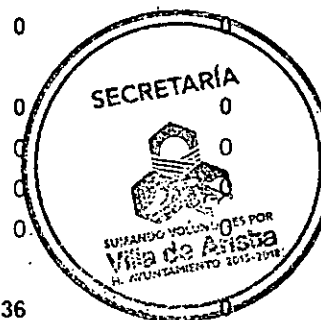

*[Handwritten signature]*

*[Handwritten signature]*

*[Large handwritten signature]*

*[Handwritten signature]*

*[Handwritten signature]*

<b>Cambios en la Hacienda Pública/Patrimonio Neto del Ejercicio 2016</b>	0	0	0	0	0
Aportaciones	0	0	0	0	0
Donaciones de Capital	0	0	0	0	0
Actualización de la Hacienda Pública/Patrimonio	0	0	0	0	0
<b>Variaciones de la Hacienda Pública/Patrimonio Neto del Ejercicio 2016</b>	0	34,543,423	-14,427,295	0	20,116,128
Resultados del Ejercicio (Ahorro/Desahorro)	0	0	-14,427,295	0	-14,427,295
Resultados de Ejercicios Anteriores	0	34,543,423	0	0	34,543,423
Revalúos	0	0	0	0	0
Reservas	0	0	0	0	0
<b>Saldo Neto en la Hacienda Pública / Patrimonio 2016</b>	0	34,543,423	4,022,741	0	38,566,164

Bajo protesta de decir verdad declaramos que los Estados Financieros y ~~resultados~~ son razonablemente correctos y responsabilidad del emisor.

Ing. Juan Jesus Silverio Gámez Ponzo  
Presidente Municipal

Lic. Juan José Serna Almendarez  
Sindico Municipal

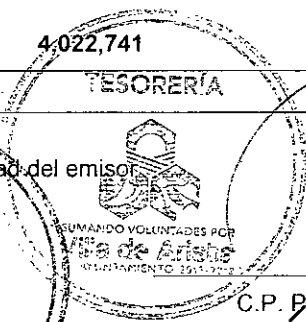

C.P. Pascacio Melo Soto  
Tesorero

C. Juan Galaviz Alfaro  
Regidor de Hacienda

*Victoria*

*[Handwritten signature]*

*[Handwritten signature]*

**Municipio de Villa de Arista, S.L.P.**  
**Estado Analítico del Ejercicio del Presupuesto de Egresos**  
**Clasificación Administrativa (por Unidad)**  
**Del 1 de enero al 31 de diciembre de 2016**

Concepto	Egresos Aprobados	Ampliaciones/Reducciones	Egresos Modificados	Egresos Devengados	Egresos Pagados	Subejercicio
	1	2	3 = (1 + 2)	4	5	6 = (3 - 4)
Tesorería	18,595,393.00	4,305,679.15	22,901,072.15	22,666,654.83	22,313,008.42	234,417.32
Infraestructura	14,590,797.00	1,691,847.00	12,898,950.00	12,898,950.00	12,898,383.54	-
Fortalecimiento	12,407,000.00	4,544,350.00	7,862,650.00	7,862,650.00	7,857,552.64	-
Otros	800,000.00	1,655,442.65	2,455,442.65	2,425,836.21	2,425,836.21	29,606.44
<b>Total del Gasto</b>	<b>46,393,190.00</b>	<b>- 275,075.20</b>	<b>46,118,114.80</b>	<b>45,854,091.04</b>	<b>45,494,780.81</b>	<b>264,023.76</b>

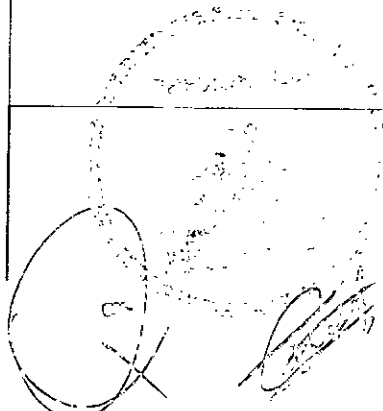
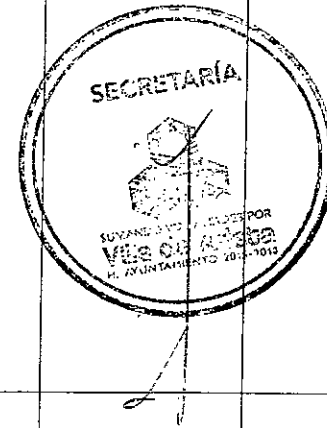

Handwritten signatures and initials are present at the bottom of the page, including a prominent signature on the left and several others on the right.

**PRESIDENCIA**  
 SUMARIO DE LA SESION DEL CONCEJO MUNICIPAL  
 Ing. Juan Jesús Saito de Cárdenas  
 Presidente Municipal

*[Handwritten signature]*

**Lic. Juan José Serna Alhendarez**  
 Síndico Municipal

**TESORERIA**  
 SUMARIO DE LA SESION DEL CONCEJO MUNICIPAL  
 Villa de Ate

*[Handwritten signature]*

**C.P. Pascual Melo Soto**  
 Tesorero Municipal

**C. Juan Galaviz Alfaro**  
 Regidor de Hacienda

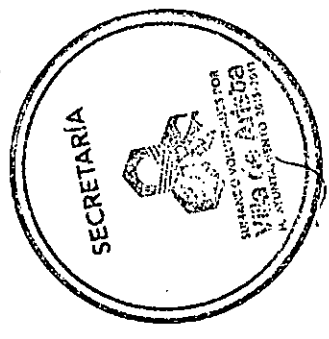

*[Handwritten signature]*

*[Handwritten signature]*

*Victoria*

*[Handwritten signature]*

*[Handwritten signature]*

*[Handwritten signature]*

MUNICIPIO DE VIÑAS DEL ARISBA  
Estado Analítico del Ejercicio del Presupuesto de Egresos  
Clasificación por Objeto del Gasto (Capítulo y Concepto)  
Del 1 de enero al 31 de diciembre de 2016

Concepto	Egresos					Subejercicio
	Aprobado	Ampliaciones/ (Reducciones)	Modificado	Devengado	Pagado	
	1	2	3=(1+2)	4	5	
					6=(3+4)	
<b>Servicios Personales</b>	<b>11,020,746</b>	<b>2,819,310</b>	<b>13,840,056</b>	<b>13,634,264</b>	<b>13,634,264</b>	<b>205,793</b>
Remuneraciones al Personal de Carácter Permanente	9,315,906	1,910,864	11,226,770	11,060,355	11,060,355	166,415
Remuneraciones al Personal de Carácter Transitorio	400,000	240,890	640,890	601,512	601,512	39,378
Remuneraciones Adicionales y Especiales	1,304,840	602,556	1,907,396	1,907,396	1,907,396	0
Seguridad Social	0	0	0	0	0	0
Otras Prestaciones Sociales y Económicas	0	65,000	65,000	65,000	65,000	0
Previsiones	0	0	0	0	0	0
Pago de Estímulos a Servidores Públicos	0	0	0	0	0	0
<b>Materiales y Suministros</b>	<b>2,488,223</b>	<b>2,445,441</b>	<b>4,933,663</b>	<b>4,930,995</b>	<b>4,895,196</b>	<b>2,668</b>
Materiales de Administración, Emisión de Documentos y Artículos Oficiales	577,000	-302,494	274,506	271,838	264,743	2,668
Alimentos y Utensilios	300,000	-190,022	109,978	109,978	107,130	0
Materias Primas y Materiales de Producción y Comercialización	0	0	0	0	0	0
Materiales y Artículos de Construcción y de Reparación	50,000	2,322,318	2,372,318	2,372,318	2,368,027	0
Productos Químicos, Farmacéuticos y de Laboratorio	20,000	589,941	609,941	609,941	609,941	0
Combustibles, Lubricantes y Aditivos	1,161,223	106,280	1,267,503	1,267,503	1,267,503	0
Vestuario, Blancos, Prendas de Protección y Artículos Deportivos	130,000	113,116	243,116	243,116	225,079	0
Materiales y Suministros Para Seguridad	5,000	-3,890	1,110	1,110	1,110	0



*[Handwritten signature]*

*[Handwritten signature]*

*[Handwritten signature]*

*[Handwritten signature]*

*[Handwritten signature]*

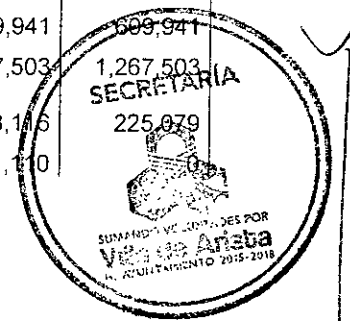

Herramientas, Refacciones y Accesorios Menores	245,000	-189,808	55,192	55,192	52,773	
<b>Servicios Generales</b>	<b>6,799,617</b>	<b>1,023,961</b>	<b>7,823,578</b>	<b>7,797,614</b>	<b>7,547,801</b>	<b>25,963</b>
Servicios Básicos	4,345,655	-577,396	3,768,259	3,768,259	3,763,162	
Servicios de Arrendamiento	90,969	42,433	133,401	133,401	111,029	
Servicios Profesionales, Científicos, Técnicos y Otros Servicios	0	85,439	85,439	85,439	85,439	
Servicios Financieros, Bancarios y Comerciales	40,500	-17,938	22,562	22,555	22,555	
Servicios de Instalación, Reparación, Mantenimiento y Conservación	358,508	688,275	1,046,783	1,046,783	867,067	
Servicios de Comunicación Social y Publicidad	100,000	-21,560	78,440	78,440	78,440	
Servicios de Traslado y Viáticos	513,985	-175,480	338,505	338,505	338,505	
Servicios Oficiales	240,000	-51,591	188,409	162,453	157,903	25,957
Otros Servicios Generales	1,110,000	1,051,778	2,161,778	2,161,778	2,123,701	
<b>Transferencias, Asignaciones, Subsidios y Otras Ayudas</b>	<b>4,070,000</b>	<b>174,457</b>	<b>4,244,457</b>	<b>4,244,457</b>	<b>4,171,326</b>	<b>0</b>
Transferencias Internas y Asignaciones al Sector Público	2,000,000	1,406,691	3,406,691	3,406,691	3,370,858	
Transferencias al Resto del Sector Público	0	0	0	0	0	
Subsidios y Subvenciones	0	0	0	0	0	
Ayudas Sociales	2,070,000	-1,232,234	837,766	837,766	800,368	
Pensiones y Jubilaciones	0	0	0	0	0	
Transferencias a Fideicomisos, Mandatos y Otros Análogos	0	0	0	0	0	
Transferencias a la Seguridad Social	0	0	0	0	0	
Donativos	0	0	0	0	0	
Transferencias al Exterior	0	0	0	0	0	
<b>Bienes Muebles, Inmuebles e Intangibles</b>	<b>255,000</b>	<b>-116,360</b>	<b>138,640</b>	<b>138,640</b>	<b>138,640</b>	<b>0</b>
Mobiliario y Equipo de Administración	235,000	-182,128	52,872	52,872	52,872	
Mobiliario y Equipo Educativo y Recreativo	20,000	50,243	70,243	70,243	70,243	
Equipo e Instrumental Médico y de Laboratorio	0	0	0	0	0	
Vehículos y Equipo de Transporte	0	0	0	0	0	
Equipo de Defensa y Seguridad	0	0	0	0	0	
Maquinaria, Otros Equipos y Herramientas	0	15,525	15,525	15,525	15,525	
Activos Biológicos	0	0	0	0	0	

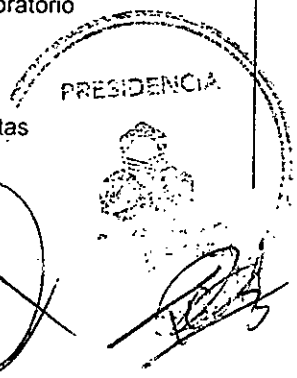

*Victoria*

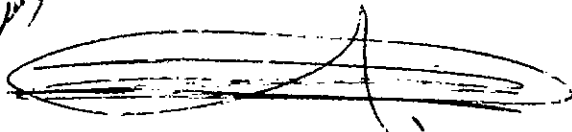
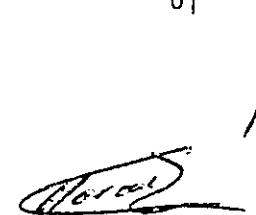
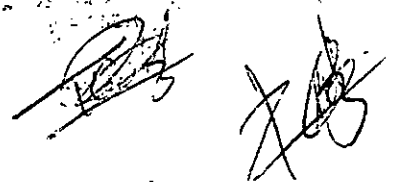
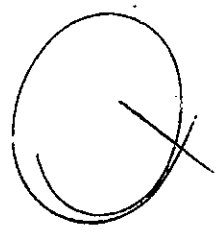

Bienes Inmuebles	0	0	0	0	0	0
Activos Intangibles	0	0	0	0	0	0
<b>versión Pública</b>	<b>16,245,254</b>	<b>-2,155,564</b>	<b>14,089,690</b>	<b>14,060,090</b>	<b>14,059,523</b>	<b>29,600</b>
Obra Pública en Bienes de Dominio Público	10,990,229	443,540	11,433,769	11,404,169	11,403,603	29,600
Obra Pública en Bienes Propios	1,083,178	703,031	1,786,209	1,786,209	1,786,209	0
Proyectos Productivos y Acciones de Fomento	4,171,847	-3,302,135	869,712	869,712	869,712	0
<b>versiones Financieras y Otras Provisiones</b>	<b>0</b>	<b>0</b>	<b>0</b>	<b>0</b>	<b>0</b>	<b>0</b>
Inversiones Para el Fomento de Actividades Productivas	0	0	0	0	0	0
Acciones y Participaciones de Capital	0	0	0	0	0	0
Compra de Títulos y Valores	0	0	0	0	0	0
Concesión de Préstamos	0	0	0	0	0	0
Inversiones en Fideicomisos, Mandatos y Otros Análogos	0	0	0	0	0	0
Otras Inversiones Financieras	0	0	0	0	0	0
Provisiones para Contingencias y Otras Erogaciones Especiales	0	0	0	0	0	0
<b>Participaciones y Aportaciones</b>	<b>0</b>	<b>0</b>	<b>0</b>	<b>0</b>	<b>0</b>	<b>0</b>
Participaciones	0	0	0	0	0	0
Aportaciones	0	0	0	0	0	0
Convenios	0	0	0	0	0	0
<b>Deuda Pública</b>	<b>5,514,350</b>	<b>-4,466,319</b>	<b>1,048,031</b>	<b>1,048,031</b>	<b>1,048,031</b>	<b>0</b>
Amortización de la Deuda Pública	0	0	0	0	0	0
Intereses de la Deuda Pública	0	0	0	0	0	0
Comisiones de la Deuda Pública	0	0	0	0	0	0
Gastos de la Deuda Pública	0	0	0	0	0	0
Costo por Coberturas	0	0	0	0	0	0
Apoyos Financieros	0	0	0	0	0	0
Adeudos de Ejercicios Fiscales Anteriores (Adefas)	5,514,350	-4,466,319	1,048,031	1,048,031	1,048,031	0
<b>Total del Gasto</b>	<b>46,393,190</b>	<b>-275,075</b>	<b>46,118,115</b>	<b>45,854,091</b>	<b>45,494,781</b>	<b>264,024</b>



*Victoria*

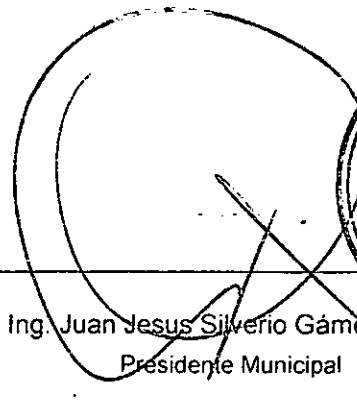

  
Ing. Juan Jesus Silverio Gámez Ponce  
Presidente Municipal

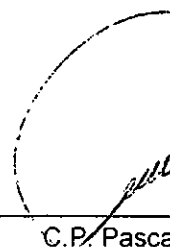

  
C.P. Pascacio Melo  
Soto  
Tesorero

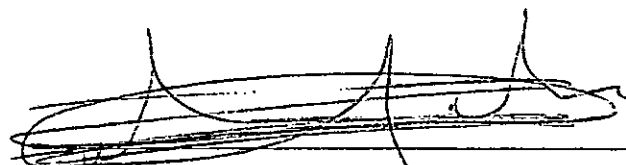

  
Lic. Juan José Serna Almendarez  
Síndico Municipal

C. Juan Galaviz Alfaro  
Regidor de Hacienda



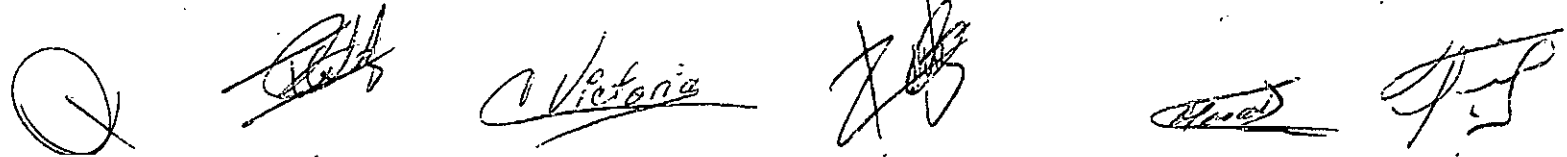

Cuenta Pública 2016  
**MUNICIPIO DE VILLA DE ARISTA**  
 Estado Analítico del Ejercicio del Presupuesto de Egresos  
 Clasificación Administrativa  
 Del 1 de enero al 31 de diciembre de 2016

Concepto	Egresos					
	Aprobado	Ampliaciones/ (Reducciones)	Modificado	Devengado	Pagado	Subejercicio
	1	2	3 = (1 + 2)	4	5	6 = (3 - 4)
SIN RAMO O DEPENDENCIA	46,393,190	-275,075	46,118,115	45,854,091	45,494,781	264,024
Total del Gasto	46,393,190	-275,075	46,118,115	45,854,091	45,494,781	264,024

PRESIDENCIA  
  
 Ing. Juan Jesús Silveiro Gómez Ponce  
 Presidente Municipal  
 SUMANDO VOLUNTADES POR  
**Villa de Arista**  
 H. AYUNTAMIENTO 2015-2018

SECRETARÍA  
  
 C.P. Pascacio Melo Soto  
 Tesorero Municipal  
 SUMANDO VOLUNTADES POR  
**Villa de Arista**  
 H. AYUNTAMIENTO 2015-2018

*[Handwritten signature]*

*[Handwritten signature]*

*[Handwritten signature]*

*[Handwritten signature]*

*[Handwritten signature]*

*[Handwritten signature]*

Cuenta Publica 2016  
 Estado de Cambios en la Situación Financiera  
 Del 1 de enero al 31 de diciembre de 2016 y 2015  
 (Pesos)

Ente  
 Público:

MUNICIPIO DE VILLA DE ARISTA

Concepto	Origen	Aplicación	Concepto	Origen	Aplicación
<b>ACTIVO</b>	<b>31,179,744</b>	<b>1,008,396</b>	<b>PASIVO</b>	<b>0</b>	<b>2,563,915</b>
<b>Activo Circulante</b>	<b>576,835</b>	<b>45</b>	<b>Pasivo Circulante</b>	<b>0</b>	<b>2,563,915</b>
Efectivo y Equivalentes	33,312	0	Cuentas por Pagar a Corto Plazo	0	2,563,915
Derechos a Recibir Efectivo o Equivalentes	0	45	Documentos por Pagar a Corto Plazo	0	0
Derechos a Recibir Bienes o Servicios	0	0	Porción a Corto Plazo de la Deuda Pública a Largo Plazo	0	0
Inventarios	0	0	Títulos y Valores a Corto Plazo	0	0
Almacenes	543,523	0	Pasivos Diferidos a Corto Plazo	0	0
Estimación por Pérdida o Deterioro de Activos Circulantes	0	0	Fondos y Bienes de Terceros en Garantía y/o Administración a Corto Plazo	0	0
Otros Activos Circulantes	0	0	Provisiones a Corto Plazo	0	0
<b>Activo No Circulante</b>	<b>30,602,909</b>	<b>1,008,351</b>	Otros Pasivos a Corto Plazo	0	0
Inversiones Financieras a Largo Plazo	0	0	<b>Pasivo No Circulante</b>	<b>0</b>	<b>0</b>



*Handwritten signature*

*Victoria*

*Handwritten signature*

Derechos a Recibir Efectivo o Equivalentes a Largo Plazo	0	0	Cuentas por Pagar a Largo Plazo	0	0
Bienes Inmuebles, Infraestructura y Construcciones en Proceso	30,602,909	0	Documentos por Pagar a Largo Plazo	0	0
Bienes Muebles	0	138,640	Deuda Pública a Largo Plazo	0	0
Activos Intangibles	0	0	Pasivos Diferidos a Largo Plazo	0	0
Depreciación, Deterioro y Amortización Acumulada de Bienes	0	0	Fondos y Bienes de Terceros en Garantía y/o en Administración a Largo Plazo	0	0
Activos Diferidos	0	869,712	Provisiones a Largo Plazo	0	0
Estimación por Pérdida o Deterioro de Activos no Circulantes	0	0			
Otros Activos no Circulantes	0	0	<b>HACIENDA PÚBLICA/ PATRIMONIO</b>	<b>19,208,980</b>	<b>46,816,412</b>

**Hacienda Pública/Patrimonio Contribuido**

Aportaciones		0
Donaciones de Capital		0
Actualización de la Hacienda Pública / Patrimonio		0



**Hacienda Pública/Patrimonio Generado**

Resultados del Ejercicio (Ahorro / Desahorro)	0	46,816,412
Resultados de Ejercicios Anteriores	19,208,980	0
Revalúos	0	0
Reservas	0	0
Rectificaciones de Resultados de Ejercicios Anteriores	0	0

**Exceso o Insuficiencia en la Actualización de la Hacienda Pública/Patrimonio**

0 0



*[Handwritten signature]*

*[Handwritten signature]*



*[Large handwritten signature]*

*[Handwritten signature]*

*[Handwritten signature]*

Resultado por Posición Monetaria	0	0
Resultado por Tenencia de Activos no Monetarios	0	0

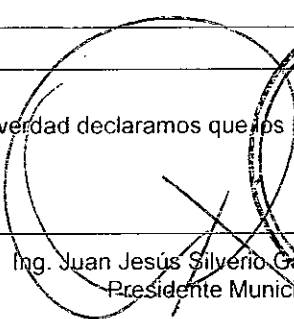
Bajo protesta de decir verdad declaramos que los Estados Financieros y sus Notas son razonablemente correctos y responsabilidad del emisor

  
**PRESIDENCIA**  
  
 SUMANDO VOLUNTADES POR  
**Villa de Arista**  
 H. AYUNTAMIENTO 2015-2018  
 Ing. Juan Jesús Silverio Gómez Ponce  
 Presidente Municipal

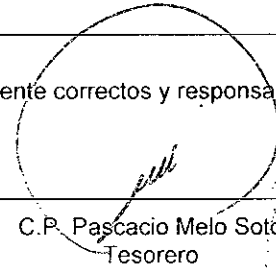
  
 C.P. Pascacio Melo Soto  
 Tesorero

**TESORERÍA**  
  
 SUMANDO VOLUNTADES POR  
**Villa de Arista**  
 H. AYUNTAMIENTO 2015-2018

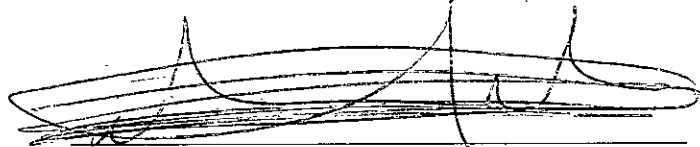
  
 Lic. Juan José Serna Almendárez  
 Síndico Municipal

  
 C. Juan Galaviz Alfaro  
 Regidor de Hacienda

**SECRETARÍA**  
  
 SUMANDO VOLUNTADES POR  
**Villa de Arista**  
 H. AYUNTAMIENTO 2015-2018

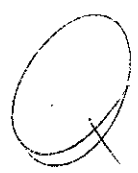



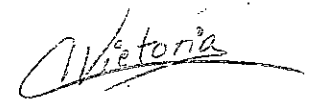



MUNICIPIO DE VILLA DE ARISTA  
**Estado Analítico del Ejercicio del Presupuesto de Egresos**  
**Clasificación Funcional (Finalidad y Función)**  
**Del 1 de enero al 31 de diciembre de 2016**

Concepto	Egresos					
	Aprobado 1	Ampliaciones/ (Reducciones) 2	Modificado 3=(1+2)	Devengado 4	Pagado 5	Subejercicio 6=(3-4)
<b>Gobierno</b>	19,097,649	3,529,435	22,627,084	22,392,661	22,047,736	234,424
Legislación	0	0	0	0	0	0
Justicia	0	0	0	0	0	0
Coordinación de la Política de Gobierno	0	0	0	0	0	0
Relaciones Exteriores	0	0	0	0	0	0
Asuntos Financieros y Hacendarios	18,139,715	3,618,149	21,757,864	21,523,440	21,178,516	234,424
Seguridad Nacional	0	0	0	0	0	0
Asuntos de Orden Público y de Seguridad Interior	957,935	-88,714	869,221	869,221	869,221	0
Otros Servicios Generales	0	0	0	0	0	0
<b>Desarrollo Social</b>	17,609,344	4,833,655	22,442,999	22,413,399	22,399,013	29,600
Protección Ambiental	799,900	2,090,272	2,890,172	2,890,172	2,890,172	0
Vivienda y Servicios a la Comunidad	11,457,636	2,948,462	14,406,098	14,376,498	14,362,679	29,600
Salud	2,948,629	-296,781	2,651,849	2,651,849	2,651,282	0
Recreación, Cultura y Otras Manifestaciones Sociales	583,178	1,150,352	1,733,530	1,733,530	1,733,530	0
Educación	1,720,000	-1,058,650	661,350	661,350	661,350	0
Protección Social	0	100,000	100,000	100,000	100,000	0

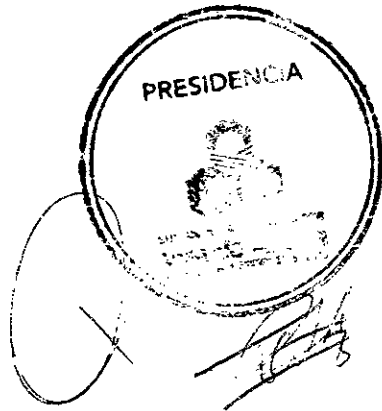

*[Handwritten signature]*

*[Handwritten signature]*

*[Large handwritten signature]*

*[Handwritten signature]*

Otros Asuntos Sociales	100,000	-100,000	0	0	0	0
<b>Desarrollo Económico</b>	<b>4,171,847</b>	<b>-4,171,847</b>	<b>0</b>	<b>0</b>	<b>0</b>	<b>0</b>
Asuntos Económicos, Comerciales y Laborales en General	0	0	0	0	0	0
Agropecuaria, Silvicultura, Pesca y Caza	4,171,847	-4,171,847	0	0	0	0
Combustibles y Energía	0	0	0	0	0	0
Minería, Manufacturas y Construcción	0	0	0	0	0	0
Transporte	0	0	0	0	0	0
Comunicaciones	0	0	0	0	0	0
Turismo	0	0	0	0	0	0
Ciencia, Tecnología e Innovación	0	0	0	0	0	0
Otras Industrias y Otros Asuntos Económicos	0	0	0	0	0	0
<b>Otras no Clasificadas en Funciones Anteriores</b>	<b>5,514,350</b>	<b>-4,466,319</b>	<b>1,048,031</b>	<b>1,048,031</b>	<b>1,048,031</b>	<b>0</b>
Transacciones de la Deuda Publica / Costo Financiero de la Deuda	4,514,350	-4,514,350	0	0	0	0
Transferencias, Participaciones y Aportaciones entre Diferentes Niveles y Ordenes de Gobierno	0	0	0	0	0	0
Saneamiento del Sistema Financiero	0	0	0	0	0	0
Adeudos de Ejercicios Fiscales Anteriores	1,000,000	48,031	1,048,031	1,048,031	1,048,031	0
<b>Total del Gasto</b>	<b>46,393,190</b>	<b>-275,075</b>	<b>46,118,115</b>	<b>45,854,091</b>	<b>45,494,781</b>	<b>264,024</b>

Ing. Juan Jesús Silverio Gámez Ponce  
Presidente Municipal

C.P. Pascacio Melo Soto  
Tesorero

Victoria

[Handwritten signature]



Lio. Juan José Serna Almendarez  
Síndico Municipal



C. Juan Galaviz Alfaro  
Regidor de Hacienda

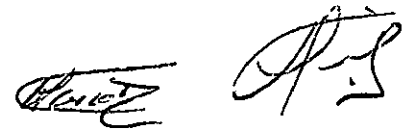



Cuenta Pública 2016  
Estado de Flujos de Efectivo  
Del 1 de enero al 31 de diciembre de 2016 y 2015  
(Pesos)

Ente Público:

MUNICIPIO DE VILLA DE ARISTA

Concepto	2016	2015	Concepto	2016	2015
<b>Flujos de Efectivo de las Actividades de Operación</b>			<b>Flujos de Efectivo de las Actividades de Inversión</b>		
Origen	46,034,172	45,115,177	Origen	0	49,666
Impuestos	1,284,735	711,978	Bienes inmuebles, infraestructura y Construcciones en Proceso	0	49,666
Cuotas y Aportaciones de Seguridad Social	0	0	Bienes Muebles	0	0
Contribuciones de mejoras	0	0	Otros Orígenes de inversión	0	0
Derechos	674,053	512,159	Aplicación	14,198,163	19,157,005
Productos de Tipo Corriente	303,946	173,272	Bienes Inmuebles, Infraestructura y Construcciones en Proceso	14,059,523	19,079,981
Aprovechamientos de Tipo Corriente	88,092	501	Bienes Muebles	138,640	77,024
Ingresos por Venta de Bienes y Servicios	0	0	Otras Aplicaciones de Inversión	0	0
Ingresos no Comprendidos en las Fracciones de la Ley de Ingresos Causados en Ejercicios Fiscales Anteriores Pendientes de Liquidación o Pago	0	0	Flujos Netos de Efectivo por Actividades de Inversión	-14,198,163	-19,107,340
Participaciones y Aportaciones	43,683,346	43,527,220	Flujo de Efectivo de las Actividades de Financiamiento		
Transferencias, Asignaciones y Subsidios y Otras Ayudas	0	0	Origen	0	0
Otros Orígenes de Operación	0	190,047	Endeudamiento Neto	0	0
Aplicación	30,821,290	25,698,688	Interno	0	0
Servicios Personales	13,634,264	12,652,820	Externo	0	0
Materiales y Suministros	4,895,196	2,265,435	Otros Orígenes de Financiamiento	0	0
Servicios Generales	7,547,801	6,600,487	Aplicación	1,048,031	1,719,899
Transferencias Internas y Asignaciones al Sector Público	3,370,958	2,770,696	Servicios de la Deuda	1,048,031	1,719,899
Transferencias al resto del Sector Público	0	0	Interno	1,048,031	1,719,899
Subsidios y Subvenciones	0	0	Externo	0	0
Ayudas Sociales	800,368	1,399,250	Otras Aplicaciones de Financiamiento	0	0
Pensiones y Jubilaciones	0	0	Flujos netos de Efectivo por Actividades de Financiamiento	-1,048,031	-1,719,899
Transferencias a Fideicomisos, Mandatos y Contratos Análogos	0	0	Incremento/Disminución Neta en el Efectivo y Equivalentes al Efectivo	-33,312	-1,410,750
Transferencias a la Seguridad Social	0	0	Efectivo y Equivalentes al Efectivo al inicio del Ejercicio	1,019,013	2,429,763
Donativos	0	0	Efectivo y Equivalentes al Efectivo al final del Ejercicio	985,701	1,019,013
Transferencias al Exterior	0	0			
Participaciones	0	0			
Aportaciones	0	0			
Convenios	0	0			
Otras Aplicaciones de Operación	572,703	0			
Flujos Netos de Efectivo por Actividades de Operación	15,217,882	19,416,489			

Bajo protesta de decir verdad declaramos que los Estados Financieros y sus Notas son razonablemente correctos y responsabilidad del emisor

Ing. Juan Jesús Silveira Gómez Porco  
Presidente Municipal

Lic. Juan José Sema Almaguer  
Síndico Municipal

C. P. Pascacio Melo Soto  
Cargo de quien elabora

C. Juan Galaviz Alfaro  
Regidor de Hacienda

**Cuenta Pública 2016**  
**MUNICIPIO DE VILLA DE ARISTA**  
**Estado Analítico del Ejercicio del Presupuesto de Egresos**  
**Clasificación Económica (por Tipo de Gasto)**  
**Del 1 de enero al 31 de diciembre de 2016**

Concepto	Egresos					
	Aprobado	Ampliaciones/ (Reducciones)	Modificado	Devengado	Pagado	Subejercicio
	1	2	3 = (1 + 2)	4	5	6 = (3 + 4)
Gasto Corriente	24,378,586	3,233,907	27,612,493	27,365,798	27,007,054	246,694
Gasto de Capital	16,500,254	957,337	17,457,591	17,440,261	17,439,695	17,329
Amortización de la Deuda y Disminución de Pasivos	5,514,350	-4,466,319	1,048,031	1,048,031	1,048,031	0
Pensiones y Jubilaciones	0	0	0	0	0	0
Participaciones	0	0	0	0	0	0
<b>Total del Gasto</b>	<b>46,393,190</b>	<b>27,507,5</b>	<b>46,118,115</b>	<b>45,854,091</b>	<b>45,494,781</b>	<b>264,024</b>

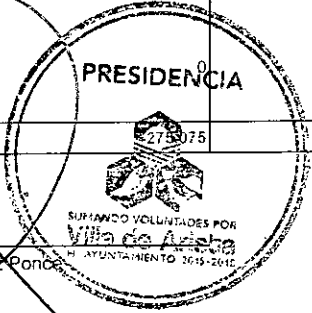

Ing. Juan Jesús Silverio Gámez Ponca  
 Presidente Municipal



Lic. Juan José Serna Almendarez  
 Síndico Municipal

C. P. Pascacio Melo Soto  
 Tesorero

C. Juan Galaviz Alfaro  
 Regidor de Hacienda

Impuestos	952,393	0	952,393	1,284,735	1,284,735	332,342
Cuotas y Aportaciones de Seguridad Social	0	0	0	0	0	0
Contribuciones de Mejoras	0	0	0	0	0	0
Derechos	1,147,500	0	1,147,500	674,053	674,053	0
Productos	187,000	0	187,000	303,946	303,946	116,946
Corriente	187,000	0	187,000	303,946	303,946	116,946
Capital	0	0	0	0	0	0
Aprovechamientos	108,500	1,803,191	1,911,691	88,092	88,092	0
Corriente	108,500	1,803,191	1,911,691	88,092	88,092	0
Capital	0	0	0	0	0	0
Ingresos por Ventas de Bienes y Servicios	0	0	0	0	0	0
Participaciones y Aportaciones	43,997,797	-3,392,567	40,605,230	43,683,346	43,683,346	0
Transferencias, Asignaciones, Subsidios y Otras Ayudas	0	0	0	0	0	0
Ingresos Derivados de Financiamientos	0	0	0	0	0	0
<b>Total</b>	<b>46,393,190</b>	<b>-1,589,376</b>	<b>44,803,814</b>	<b>46,034,172</b>	<b>46,034,172</b>	
				Ingresos excedentes		



Ingresos del Gobierno	46,393,190	1,589,376	44,803,814	46,034,172	46,034,172	449,288
Impuestos	952,393	0	952,393	1,284,735	1,284,735	332,342
Contribuciones de Mejoras	0	0	0	0	0	0
Derechos	1,147,500	0	1,147,500	674,053	674,053	0
Productos	187,000	0	187,000	303,946	303,946	116,946
Corriente	187,000	0	187,000	303,946	303,946	116,946
Capital	0	0	0	0	0	0
Aprovechamientos	108,500	1,803,191	1,911,691	88,092	88,092	0
Corriente	108,500	1,803,191	1,911,691	88,092	88,092	0
Capital	0	0	0	0	0	0
Participaciones y Aportaciones	43,997,797	-3,392,567	40,605,230	43,683,346	43,683,346	0
Transferencias, Asignaciones, Subsidios y Otras Ayudas	0	0	0	0	0	0
Ingresos de Organismos y Empresas	0	0	0	0	0	0
Cuotas y Aportaciones de Seguridad Social	0	0	0	0	0	0
Ingresos por Ventas de Bienes y Servicios	0	0	0	0	0	0
Transferencias, Asignaciones, Subsidios y Otras Ayudas	0	0	0	0	0	0
Ingresos derivados de financiamiento	0	0	0	0	0	0
Ingresos Derivados de Financiamientos	0	0	0	0	0	0
<b>Total</b>	<b>46,393,190</b>	<b>-1,589,376</b>	<b>44,803,814</b>	<b>46,034,172</b>	<b>46,034,172</b>	
				Ingresos excedentes		449,288

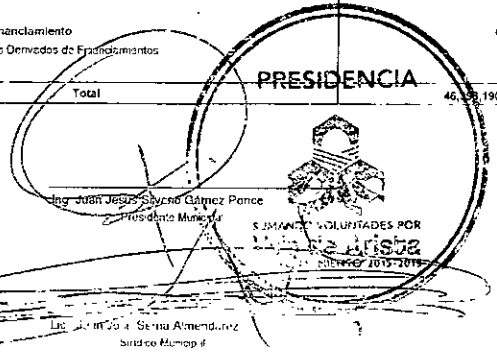

C.P. Pascasio Melo Soto  
 Tesorero

C. Juan González Apuro  
 Reg. del Gobierno

*[Handwritten signatures and initials]*

El archivo electrónico comprende la información del periodo de Enero a Diciembre de 2016 y contiene lo siguiente:

CD 1

### **INFORMACIÓN CONTABLE**

- a) Estado de Actividades*
- b) Estado de Situación Financiera*
- c) Estado de Variación en la Hacienda Pública*
- d) Estado de Cambios en la Situación Financiera*
- e) Estado de Flujos de Efectivo*
- f) Notas a los Estados Financieros*
- g) Estado Analítico del Activo*

### **INFORMACIÓN PRESUPUESTARIA**

- a) Estado analítico de ingresos, del que se derivará la presentación en clasificación económica por fuente de financiamiento y concepto, incluyendo los ingresos excedentes generados*
- b) Estado analítico del ejercicio del presupuesto de egresos, con las siguientes clasificaciones:*
  - 1. Administrativa
  - 2. Económica
  - 3. Por Objeto del Gasto
  - 4. Funcional

### **ANEXOS**

- 1. Relación de bienes muebles que componen el patrimonio (con la identificación de los bienes adquiridos durante el periodo de enero a diciembre del 2016, conciliado con las altas y bajas ocurridas en el periodo y debidamente conciliado con el registro contable).CD 3
- 2. Relación de bienes inmuebles que componen el patrimonio (con la identificación de los bienes adquiridos durante el periodo de enero a diciembre del 2016, conciliado con las altas y bajas ocurridas en el periodo y debidamente conciliado con el registro contable).CD3
- 3. Reporte de esquemas bursátiles y de coberturas financieras.
- 4. Información respecto del ejercicio y destino de gasto federalizado y reintegros.
- 5. Relación de las cuentas bancarias productivas específicas, en las cuales se depositaron los recursos federales transferidos, por cualquier concepto, durante el ejercicio fiscal 2016
- 6. Conciliación entre los Ingresos Presupuestarios y Contables.
- 7. Conciliación entre los Egresos Presupuestarios y los Gastos Contables.
- 8. Balanza de comprobación.
- 9. Clasificación programática.
- 10. Estado Presupuestal por Unidad Administrativa, Programa, Proyecto y Fuente de Financiamiento.
- 11. Estado Analítico de la Deuda y Otros Pasivos.
- 12. Endeudamiento neto
- 13. Intereses de la Deuda.
- 14. Indicadores.
- 15. Estados de cuenta bancarios (no generados de internet), y sus conciliaciones bancarias.
- 17. Relación de obras terminadas y operando.
- 19. Guía de cumplimiento del CONAC.

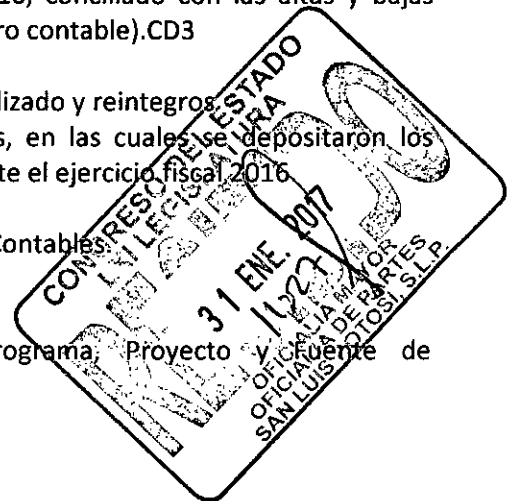

20. Estatus de procedimientos civiles, penales, laborales...
21. Formato 1 Estado de Situación Financiera Detallado – LDF.
22. Formato 2 Informe Analítico de la Deuda Pública y Otros Pasivos – LDF.
23. Formato 3 Informe Analítico de Obligaciones Diferentes de Financiamientos – LDF
24. Formato 4 Balance Presupuestario – LDF.
25. Formato 5 Estado Analítico de Ingresos Detallado – LDF.
26. Formato 6 a) Estado Analítico del Ejercicio del Presupuesto de Egresos Detallado – LDF (Clasificación por Objeto del Gasto).
27. Formato 6 b) Estado Analítico del Ejercicio del Presupuesto de Egresos Detallado – LDF (Clasificación Administrativa).
28. Formato 6 c) Estado Analítico del Ejercicio del Presupuesto de Egresos Detallado – LDF (Clasificación Funcional).
29. Formato 6 d) Estado Analítico del Ejercicio del Presupuesto de Egresos Detallado – LDF (Clasificación de Servicios Personales por Categoría).

CD 2

1. Respaldo con la información financiera del sistema de contabilidad que esté utilizando el municipio o en su caso el organismo descentralizado.
2. Respaldo de las nóminas de los pagos efectuados a funcionarios, empleados e integrantes de cabildo (semanal, quincenal, mensual).
3. Actas de las sesiones de Cabildo y del Consejo de Desarrollo Social Municipal.
4. Archivos de Excel y Word con la información contable, presupuestal y anexos que integran la Cuenta Pública. (CD 1)



C.P. Pascacio Melo Soto

**DOCUMENTACION  
ADMINISTRATIVA  
Y FINANCIERA.**



H. AYUNTAMIENTO DE VILLA DE ARISTA  
ADMINISTRACION 2015-2018



VILLA DE ARISTA, S.L.P., A 15 DE DICIEMBRE DE 2015.  
ASUNTO: PRESUPUESTO DE EGRESOS E INGRESOS 2016,  
CABULADOR DE SUELDOS Y CATALOGO DE PUESTOS 2016.  
OFICIO: TM/19/2015

HONORABLE CONGRESO DEL ESTADO  
DE SAN LUIS POTOSÍ, LXI LEGISLATURA

PRESENTE.-

Con fundamento en el Art. 115 frac IV de la Constitución Política de los Estados Unidos Mexicanos, Art. 31 de la Ley Orgánica del Municipio Libre del Estado de San Luis Potosí, Art. 7 de la Ley de Hacienda para los Municipios del Estado de San Luis Potosí, Art. 8 frac III, 21 Ley de Planeación del Estado y Municipios de San Luis Potosí.

Art. 7, 8, 9 y 11 de la Ley del Presupuesto y gasto Público de los Municipios del Estado de San Luis Potosí donde se estipula lo siguiente:

**ARTÍCULO 7.** El gasto público municipal se basará en el Presupuesto de Egresos que se formulará con base en programas que señalen objetivos, metas, estrategias y unidades responsables de su ejecución.

**ARTÍCULO 8.** Para la formación del Presupuesto de Egresos del municipio, la tesorería elaborará su proyecto con base en *los objetivos, estrategias y prioridades* que determinen el Plan Municipal de Desarrollo, así como los programas que de él deriven, y lo remitirá al presidente municipal, para que éste a su vez lo presente al cabildo *a más tardar el 15 de diciembre del año anterior a su entrada en vigor*. Previa solicitud del presidente municipal, el cabildo *podrá ampliar el plazo de presentación hasta por siete días*.

**ARTÍCULO 9.** *La aprobación del Presupuesto de Egresos deberá darse a más tardar el día treinta de diciembre del año anterior al de su ejercicio*. De no aprobar el cabildo el proyecto de Presupuesto de Egresos presentado por el presidente municipal dentro del período señalado, el presupuesto será igual al del año fiscal anterior.

**ARTÍCULO 11.** Diez días después de aprobado el Presupuesto de Egresos por el cabildo, o en su caso por el órgano de gobierno respectivo, deberá enviarse al Congreso del Estado acompañado del acta de la sesión en que se aprobó. Asimismo, deberá mandar publicarse en el Periódico Oficial del Estado, en los términos señalados por el segundo párrafo del artículo 115 de la Constitución Política del Estado Libre y Soberano de San Luis Potosí.



# H. AYUNTAMIENTO DE VILLA DE ARISTA ADMINISTRACION 2015-2018



Envío a usted el Presupuesto de Egresos e Ingresos para el ejercicio fiscal 2016, así como el Catálogo de puestos y tabulador de Sueldos 2016 Aprobados en sesión de Cabildo acta No. 7 de fecha 11 de Diciembre del presente año, para su publicación, así mismo anexo al presente respaldo en Cd.

acclaración.

Sin más de momento quedo de usted para cualquier duda o

ATENTAMENTE.-

JUAN JESUS SILVERIO GAMEZ PONCE  
PRESIDENTE MUNICIPAL DE  
VILLA DE ARISTA, S.L.P.

T.A. ERASMO ESPINOZA SOSA  
TESORERO MUNICIPAL.

C. RICARDO TORRES LIMON  
SECRETARIO GENERAL.

C.C.P. LIC. C.P. J. Jesús Martínez Loredo, Auditor Superior del Estado de San Luis Potosí.  
C.C.P. Periódico Oficial del Estado.  
C.C.P. Archivo.

18 DIC. 2015

H. CONGRESO DEL ESTADO DE SAN LUIS POTOSÍ  
COORDINACIÓN DE ADMINISTRACIÓN  
FINANZAS Y SERVICIOS OFICIALES



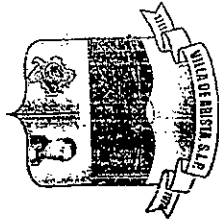

H. Ayuntamiento Municipal de Villa de Arista S.L.P.

ACTA NO. 7

SE REALIZÓ LA PRIMERA SESIÓN ORDINARIA DE CABILDO DEL MES DE DICIEMBRE DEL AÑO 2015, CELEBRADA EN EL MUNICIPIO DE VILLA DE ARISTA DEL ESTADO DE SAN LUIS POTOSÍ, SIENDO A LAS 1:00 PM. DEL DÍA 11 DE DICIEMBRE DEL 2015, REUNIDOS EN EL RINCÓN OFICIAL DESTINADO PARA CELEBRAR LAS SESIONES CORRESPONDIENTES, SE ENCUENTRAN RELACIONADOS LOS CC.

- C. JUAN JESÚS SILVERIO GÁMEZ PONCE, PRESIDENTE MUNICIPAL CONSTITUCIONAL.
- C. JUAN JOSÉ SERNA ALMENDAREZ, SÍNDICO MUNICIPAL
- C. MARIA VICTORIA SERRATO CASTILLO, PRIMER REGIDOR
- C. JUAN GAVILAN FERRERO, SEGUNDO REGIDOR
- C. MARIA DOLORES CARRAJAL CASTILLO, TERCER REGIDOR
- C. FRANCISCO JAVIER SERNA MARTÍNEZ, CUARTO REGIDOR
- C. ROSA ZAVALLA BRISTÁN, QUINTO REGIDOR
- C. VÍCTOR TOMÁS ARRIGA GONZÁLEZ, SEXTO REGIDOR
- C. RICARDO TORRES LIMÓN, SECRETARIO GENERAL DEL H. AYUNTAMIENTO

TODOS ELLOS CONVOCADOS PREVIAMENTE POR ESCRITO PARA CELEBRAR SESIÓN ORDINARIA DE CABILDO QUE DE ACUERDO CON LA LEY ORGÁNICA DEL MUNICIPIO LIBRE Y SOBERANO QUE NOS RIGE EN EL ESTADO DE SAN LUIS POTOSÍ, MISMA QUE LE SE LE DESARROLLARÁ BAJO EL SIGUIENTE ORDEN DEL DÍA.

- 1. PASE DE LISTA
- 2. VERIFICACION DEL CUORUM LEGAL.
- 3. REVISION DE LA CUENTA PÚBLICA DEL MES DE NOVIEMBRE DEL 2015 Y EN SEU CASO APROBACION
- 4. PRESENTACION DE MINUTA PROYECTO DE DECRETO DE REFORMA AL ARTICULO 56 DE LA CONSTITUCION POLITICA DEL ESTADO DE SAN LUIS POTOSÍ, S.L.P. Y SOBERANÍA DE SAN LUIS POTOSÍ, S.L.P.

Palacio Municipal S/N  
Zona Centro, C.P. 78940  
Villa de Arista, S.L.P.  
Tel: 486 862 0180

*[Handwritten signatures]*

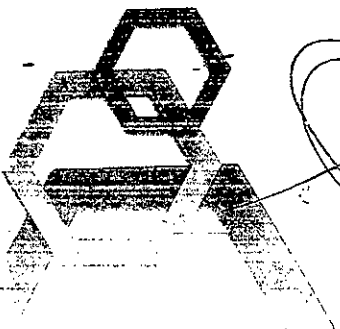

*Victoria*  
*María Dolores Carrajal*



## H. Ayuntamiento Municipal de Villa de Arista S.L.P.

DIRECTIVOS EN LA QUE INDIQUE DE LA NECESIDAD DE ATENDER ESTE ASUNTO DE MANERA PUNTUAL PARA QUE NO VUELVA A OCURRIR ESTE INCIDENTE.

PARA LA LICENCIA DE FUNCIONAMIENTO EL MARCO JURÍDICO INDICA 18 SALARIOS MÍNIMOS POR LO QUE SE PONE A CONSIDERACIÓN LA CONVENIENCIA DE QUE LA TESORERÍA MUNICIPAL PUEDA EXPEDIR EL RECIBO DE PAGO PARA LA LICENCIA DE FUNCIONAMIENTO CONSIDERANDO LAS DIMENSIONES DEL NEGOCIO EN PARTICULAR POR LO QUE SE AUTORIZA POR UNANIMIDAD QUE EL COBRO INICIE DESDE UN SALARIO MÍNIMO HASTA LO QUE INDICA LA LEY RESPECTIVA Y SEA A CONSIDERACIÓN DEL C. TESORERO MUNICIPAL YA QUE ESTA MEDIDA ES TOMADA CON LA FINALIDAD DE TENER EN REGLA A LOS COMERCIANTES DE VILLA DE ARISTA Y NUNCA HA SIDO LA INTENCIÓN DE ESTE H. CABILDO PROPICIAR PERJUICIO O DETRIMENTO A LA ECONOMÍA FAMILIAR DEL PUEBLO EN GENERAL.

EN EL SIGUIENTE PUNTO DE ASUNTOS GENERALES EL C. PRESIDENTE MUNICIPAL SOLICITA A ESTE H. CABILDO DE LE AUTORICE DAR CONTINUIDAD A LA GESTIÓN Y EN SU CASO LA INSTALACIÓN DE UNA PLANTA TRATADORA DE AGUAS RESIDUALES PARA EL MUNICIPIO DE VILLA DE ARISTA Y CON ELLO ESTAR EN CONDICIONES DE CUMPLIR CON LA NORMATIVIDAD AL RESPECTO.

UNA VEZ QUE ESTA PROPUESTA HA SIDO ESCUCHADA Y ANALIZADA FUE PUESTA A VOTACIÓN Y SE APROBÓ POR UNANIMIDAD YA QUE CON ELLO SE EVITARÁN DAÑOS AL MEDIO AMBIENTE, A LA SALUD DE LOS HABITANTES DEL MUNICIPIO Y TAMBIÉN SE EVITARÁN LAS MULTAS CORRESPONDIENTES POR NO TRATAR DE MANERA ADECUADA LAS AGUAS RESIDUALES QUE SE GENERAN EN EL MUNICIPIO.

DE MANERA COLEGIADA SE TOMÓ EL ACUERDO TAMBIÉN DE QUE EL PRESIDENTE MUNICIPAL Y QUIEN DE LOS REGIDORES ASÍ LO DISPONGA PUEDAN INICIAR PLÁTICAS CONCILIATORIAS CON LAS DIFERENTES PERSONAS O GRUPOS QUE TIENEN DEMANDADO AL MUNICIPIO POR LAUDOS LABORALES CON LA FINALIDAD DE QUE SEA SANEADA ESTA PROBLEMÁTICA QUE AFECTA LAS FINANZAS PÚBLICAS DE MUNICIPIO DE VILLA DE ARISTA Y SE TOMEN LOS ACUERDOS QUE AMBAS PARTES CONVENGAN.

EN EL SIGUIENTE PUNTO EL C. ERASMO ESPINOZA SOSA PRESENTO A ESTA ASAMBLEA EL CATÁLOGO DE PUESTOS Y TABULADOR DE SUELDOS DEL MUNICIPIO DE VILLA DE ARISTA S.L.P. PARA EL EJERCICIO FISCAL 2016, UNA VEZ REVISADO Y ANALIZADO EN LO PARTICULAR Y EN LO GENERAL SE SOMETIÓ A VOTACIÓN DE MANERA ECONÓMICA EN EL QUE RESULTO APROBADO POR UNANIMIDAD EL CATALOGO EN MENCIÓN.



SUMANDO VOLUNTADES POR  
Villa de Arista  
H. AYUNTAMIENTO 2015-2018

Palacio Municipal S/N  
Zona Centro, C.P. 79940  
Villa de Arista, S.L.P.  
Tel: 486 862 0180

*Victoria*

*Horacio Dolores Contreras*



## H. Ayuntamiento Municipal de Villa de Arista S.L.P.

5. PROYECTO DE REFORMA A LOS ARTÍCULOS 13. FRACCIONES. XII Y XXXIII. 80 FRACCIÓN XIII. 86. PÁRRAFOS. QUINTO Y SEXTO. 87. 123. 125 PÁRRAFO PRIMERO Y FRACCIONES. II Y III. Y EN LOS TÍTULOS DÉCIMO PRIMERO Y DÉCIMO SEGUNDO. LA DENOMINACIÓN DE SUS CAPÍTULOS ÚNICOS; Y SE ADICIONA EL PÁRRAFO CUARTO AL ARTÍCULO 124. EL ARTÍCULO 124 BIS. Y A FRACCIÓN IV AL ARTÍCULO 125 DE Y A LA CONSTITUCIÓN POLÍTICA DEL ESTADO LIBRE Y SOBERANO DE SAN LUIS POTOSÍ. S.L.P.
6. PROYECTO DE REFORMA AL PÁRRAFO SEGUNDO DEL ARTÍCULO 61. DE LA CONSTITUCIÓN POLÍTICA DEL ESTADO LIBRE Y SOBERANO DE SAN LUIS POTOSÍ. S.L.P.
7. PROYECTO DE REFORMA AL ARTÍCULO 12 EN SU PÁRRAFO CUARTO DE LA CONSTITUCIÓN POLÍTICA DEL ESTADO LIBRE Y SOBERANO DE SAN LUIS POTOSÍ. S.L.P.
8. AUTORIZAR LA INCORPORACIÓN DEL ORGANISMO DE AGUA POTABLE DE VILLA DE ARISTA S.L.P. A LOS BENEFICIOS ESTABLECIDOS EN EL ARTÍCULO 51 DE LA LEY DE COORDINACIÓN FISCAL.
9. AUTORIZAR LOS DÍAS DE AGUINALDOS.
10. AUTORIZAR OBRA DE ELECTRIFICACIÓN EN LA COMUNIDAD DE SALTRILLOS. PAGO DE UNIFORMES DE SEGURIDAD PÚBLICA. PAGO DE BICICLETAS DE SEGURIDAD PÚBLICA. PAGO DE SEÑALÉTICA EN CALLES Y CARRETERAS DE VILLA DE ARISTA. DEL RAMO 33 A TRAVÉS DEL FORTALECIMIENTO MUNICIPAL.
11. EL AUMENTO DE SALARIO A REGIDORES Y DIRECTORES SE SUSTENTA EN EL HECHO DE QUE SE FUSIONARON ALGUNAS DIRECCIONES Y CON ELLO SE ELIMINÓ EN CONSECUENCIA EL PAGO DE ALGUNOS SUELDOS POR LO QUE ECONÓMICAMENTE ES VIABLE. ADEMÁS DE QUE LOS REGIDORES ESTÁN PARTICIPANDO EN DIFERENTES COMISIONES DENTRO DE LA ADMINISTRACIÓN.
12. APROBACIÓN DEL PRESUPUESTO DE EGRESOS PARA EL EJERCICIO 2016.

*Victoria*

*María Dolores Castañón*



# H. Ayuntamiento Municipal de Villa de Arista S.L.P.

## EXTENSIÓN AL ACTA DE CABILDO NO. 07

EN EXTENSIÓN AL ACTA DE CABILDO NO. 07 ORDINARIA DE FECHA 11 DE DICIEMBRE DE 2015 EN EL QUE SE APROBÓ LA INCORPORACIÓN DEL ORGANISMO DE AGUA POTABLE DE VILLA DE ARISTA S.L.P. A LOS BENEFICIOS ESTABLECIDOS EN EL ARTÍCULO 51 DE LA LEY DE COORDINACIÓN FISCAL Y POR ASÍ SOLICITARLO LA CONAGUA A TRAVÉS DE LA DIRECCIÓN LOCAL SAN LUIS POTOSÍ, SUBDIRECCION DE RECAUDACIÓN Y FISCALIZACIÓN MEDIANTE OFICIO NO. 800.923-00032.

AGREGAMOS A ESTA EXTENSIÓN DE ACTA LA LEYENDA SIGUIENTE "SE AUTORIZA A SECRETARIA DE FINANZAS LA AFECTACIÓN DEL RECURSO DEL FONDO PARA EL FORTALECIMIENTO DEL RECURSO DE LOS MUNICIPIOS, COMO FUENTE DE PAGO DE LOS DERECHOS Y APROVECHAMIENTOS POR AGUA Y DERECHOS POR DESCARGAS.

ANEXO A LA PRESENTE COPIA DEL OFICIO CORRESPONDIENTE.

### FIRMAS

C. ING. JUAN JOSÉ SILVERIO GAMI Z. PONCE  
PRESIDENTE MUNICIPAL

C. LIC. JUAN JOSÉ SERNA ALVAREZ  
SÍNDICO MUNICIPAL

C. MARIA VICTORIA SERRATO CASTILLO  
PRIMER REGIDOR ELECTO

C. JUAN GALAVIZ ALFARO  
SEGUNDO REGIDOR ELECTO

C. MARIA DOLORES CARBAJAL  
TERCER REGIDOR ELECTO

C. FRANCISCO JAVIER SERNA MARTINEZ  
CUARTO REGIDOR ELECTO

C. ROSA PAVALA FRISLAN  
QUINTO REGIDOR ELECTO

C. VICTOR TOMÁS ARRIAGA GONZALEZ  
SEXTO REGIDOR ELECTO

C. RICARDO TORRES LIMÓN  
SECRETARIO GENERAL MUNICIPAL

Palacio Municipal S/N  
Zona Centro, C.P. 78940  
Villa de Arista, S.L.P.  
Tel: 486 862 0180

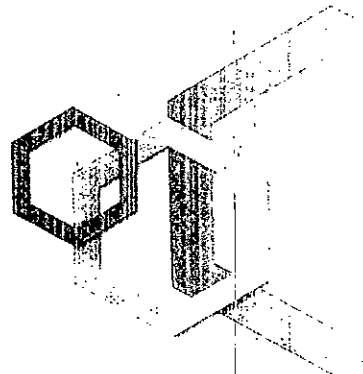



## H. Ayuntamiento Municipal de Villa de Arista S.L.P.

### ACTA NO. 29

ACTA DE PRIMERA SESIÓN ORDINARIA DE CABILDO DEL MES DE NOVIEMBRE DEL AÑO 2016. CELEBRADA EN EL MUNICIPIO DE VILLA DE ARISTA DEL ESTADO DE SAN LUIS POTOSÍ. SIENDO LAS 10:00 AM. DEL DÍA 10 DE NOVIEMBRE DEL 2016, REUNIDOS EN EL RECINTO OFICIAL DESTINADO PARA CELEBRAR LAS SESIONES CORRESPONDIENTES., SE ENCUENTRAN REUNIDOS LOS C.C.

- C. ING. JUAN JESÚS SILVERIO GÁMEZ PONCE, PRESIDENTE MUNICIPAL
- C. LIC. JUAN JOSÉ SERNA ALMENDAREZ, SÍNDICO MUNICIPAL
- C. MARIA VICTORIA SERRATO CASTILLO, PRIMER REGIDOR
- C. JUAN GALAVIZ ALFARO, SEGUNDO REGIDOR
- C. MARIA DOLORES CARBAJAL CASTILLO, TERCER REGIDOR
- C. ING. FRANCISCO JAVIER SERNA MARTÍNEZ, CUARTO REGIDOR
- C. ROSA ZAVALA TRISTÁN, QUINTO REGIDOR
- C. ING. VÍCTOR TOMAS ARRIGA GONZÁLEZ, SEXTO REGIDOR
- C. RICARDO TORRES LIMON, SECRETARIO GENERAL DEL H. AYUNTAMIENTO

TODOS EL/LOS CONVOCADOS PREVIAMENTE POR ESCRITO PARA CELEBRAR SESIÓN ORDINARIA DE CABILDO QUE DE ACUERDO CON LA LEY ORGÁNICA DEL MUNICIPIO LIBRE Y SOBERANO QUE NOS RIGE EN EL ESTADO DE SAN LUIS POTOSÍ. MISMA QUE SE DESARROLLARA BAJO EL SIGUIENTE ORDEN DEL DÍA.

1. PASE DE LISTA.
2. VERIFICACIÓN DEL QUÓRUM LEGAL.
3. VERIFICACIÓN DE LA CUENTA PÚBLICA DEL MES DE OCTUBRE.
4. MODIFICACIÓN AL PRESUPUESTO DE EGRESOS 2016.
5. INTEGRACIÓN DEL COMITÉ DE ADQUISICIONES.

UNA VEZ QUE EL SECRETARIO PRESENTÓ LA CUENTA PÚBLICA Y LA ENTREGO A CADA UNO DE LOS INTEGRANTES, LA REVISARON Y ENTONCES LA SOMETIERON A VOTACIÓN RESULTANDO APROBADA POR UNANIMIDAD. EN EL MISMO ORDEN SE PRESENTÓ AL CABILDO UNA PROPUESTA DE MODIFICACIÓN AL PRESUPUESTO DE EGRESOS 2016. MISMA AL SER ANALIZADA Y EVALUADA POR LA ASAMBLEA FUE SOMETIDA A VOTACIÓN Y ESTA MODIFICACIÓN AL PRESUPUESTO 2016 FUE APROBADA POR UNANIMIDAD.

AGOTADO EL ORDEN DEL DÍA EL SECRETARIO GENERAL DEL H. AYUNTAMIENTO INFORMO AL PLENO DE LA ASAMBLEA QUE SE ABRE UN ESPACIO PARA TRATAR LOS ASUNTOS GENERALES A QUE HUBIERA LUGAR. EN ESTE ESPACIO EL PROFESOR EUGENIO GLORIA MATA, COORDINADOR DE DESARROLLO SOCIAL SOLICITÓ AL H. CABILDO LA AUTORIZACIÓN PARA LA REALIZACIÓN DE LAS SIGUIENTES OBRAS Y CONVENIOS.

1. CONSTRUCCIÓN DE DRENAJE SANITARIO AVENIDA CORDELIA LATERAL MIGUEL HIDALGO EN LA CABECERA MUNICIPAL.

*Victoria* *Alfonso*



## H. Ayuntamiento Municipal de Villa de Arista S.L.P.

2. MEJORAMIENTO DE FACHADAS EN AULAS A BASE DE PINTURA DE LA ESCUELA PRIMARIA BELIZARIO DOMINGUEZ EN LA LOCALIDAD DEL POZO.

3. CONVENIO DE REPOSICIÓN DE POZO DE LA COMUNIDAD DE SAN JOSÉ DEL ARBOLITO \$1.050,000.00.

4. CONVENIO DE SALUD, AMPLIACIÓN DEL HOSPITAL BÁSICO COMUNITARIO DEL FONDO DE INFRAESTRUCTURA EN CABECERA MUNICIPAL.

5. REHABILITACIÓN DE LA COLUMNA A BASE DE TUBERÍA EN EL POZO DE AGUA POTABLE DE LA COMUNIDAD DEL TAJO \$8.560.80.

6. REHABILITACIÓN DE CABLEADO DEL POZO DE AGUA POTABLE DE GONZÁLEZ QUE ABASTECE A LA CABECERA MUNICIPAL \$8.700.00.

7. REHABILITACIÓN DE LA COLUMNA A BASE DE TUBERÍA EN EL POZO DE AGUA POTABLE DE LA COMUNIDAD DE SAN JOSÉ DEL ARBOLITO \$5,510.00.

8. REHABILITACIÓN DE TRANSFORMADOR DEL POZO DE AGUA POTABLE DE LA COMUNIDAD DE DERRAMADEROS \$15,312.00.

9. PAGO DE CONSTRUCCIÓN DE TECHADO DE ALBERCA PARQUE "LA LAGUNA" CABECERA MUNICIPAL.

10. CONSTRUCCIÓN DE LA BIBLIOTECA EN ESCUELA TELESECUNDARIA DE LA COMUNIDAD DE VENTA DEL CARMEN.

DE IGUAL MANERA EL SECRETARIO DEL AYUNTAMIENTO SOLICITO LA AUTORIZACIÓN PARA LA INTEGRACIÓN DEL COMITÉ DE ADQUISICIÓN. DE ESTE H. AYUNTAMIENTO.

ASÍ COMO TAMBIÉN EL LIC. JUAN JOSÉ SERNA ALMENDAREZ PUSO A CONSIDERACIÓN DE ESTE H. CABILDO LA AUTORIZACIÓN PARA FIRMAR CONVENIO DE COMODATO CON EL SR. JAVIER AGUILAR LOAIZA A FAVOR DEL MUNICIPIO CON EL TERRENO EN DONDE SE ENCUENTRAN UBICADAS LAS INSTALACIONES DE LA FERIA, CITA EN CALLE SAN LUIS ESQUINA CON MELCHOR OCAMPO EN ESTA CABECERA MUNICIPAL DE VILLA DE ARISTA, S.L.P.

LEÍDAS QUE FUERON ESTAS PROPUESTAS EN LO REFERENTE A LA PROPUESTA DEL DEPARTAMENTO DE DESARROLLO SOCIAL SE INFORMÓ QUE ALGUNAS ACCIONES YA ESTÁN CONCRETADAS TODA VEZ QUE FUERON APROBADAS EN EL CONSEJO DE DESARROLLO SOCIAL MUNICIPAL Y ÚNICAMENTE ESTA, PENDIENTE LA LIQUIDACIÓN ECONÓMICA.

SE ANALIZARON Y AL RESULTAR SER PROPUESTAS QUE CONCLUIRÁN CON BENEFICIOS Y DESARROLLO PARA EL MUNICIPIO DE VILLA DE ARISTA, S.L.P., SE SOMETIERON A VOTACIÓN DEL PLENO Y FUERON APROBADOS EN SU TOTALIDAD POR UNANIMIDAD CON LO QUE CONCLUYO ESTA ASAMBLEA A LAS 12:35 HORAS DEL DIA 10 DE NOVIEMBRE DEL 2016.

QUIENES ESTUVIERON PRESENTES FIRMAN Y RATIFICAN EL ACTA PARA QUE SEAN VALIDOS TODOS LOS ACUERDOS QUE DE ELLA EMANARON.



SUMANDO VOLUNTADES POR  
Villa de Arista  
H. AYUNTAMIENTO 2015-2018

Palacio Municipal S/N  
Zona Centro, C.P. 78940  
Villa de Arista, S.L.P.  
Tel: 486 862 0180

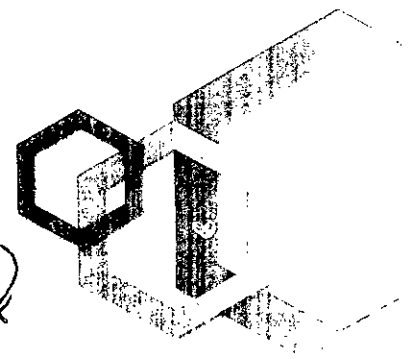



# H. Ayuntamiento Municipal de Villa de Arista S.L.P.

DERECHOS

## DERECHOS

## PRODUCTOS

### PRODUCTOS DERIVADOS DEL USO Y APROVECH. O EXP. DE BIENES

Arrendamiento de Bienes e Inmuebles  
Arrendamiento o Explotación de Bienes Públicos  
Mercados  
Auditorio Municipal  
Uso de piso en la vía pública

### PRODUCTOS QUE GENERAN INGRESOS

Redondeo

## APROVECHAMIENTOS

### APROVECHAMIENTOS DE TIPO CORRIENTE

Comercio de Policía y Tránsito  
Multas y Reembolsos

### APROVECHAMIENTOS

Herencias y Legados

## CONTRIBUCIONES ESPECIALES

Contribuciones Publicas  
Servicios Publicos

## PARTICIPACIONES

General  
Fomento Municipal  
Participaciones  
de Fiscalización  
del Imppto a Vta final a Gasolinas y Diesel

Impuesto de Combustible  
Impuesto Estatal  
Impuesto Univ. Imppto S/Nominas



SUMANDO VOLUNTADES POR  
Villa de Arista  
H. AYUNTAMIENTO 2015-2018

Palacio Municipal S/N  
Zona Centro, C.P. 78940  
Villa de Arista, S.L.P.  
Tel: 486 862 0180

\$20,249.99

20,250.00

-0.01

\$10,000.00

6,000.00

4,000.00

\$0.00

0.00

\$1,851,971.82

982,666.97

485,622.38

68.89

89,860.72

229,513.08

14,092.25

41.66

*[Handwritten signatures and initials]*

*[Large stylized graphic or signature]*

*Victoria*



# H. Ayuntamiento Municipal de Villa de Arista S.L.P.

Federal

50,105.87

\$3,235,011.00

## ACIONES

: Aportación para la Infraestructura Social  
 e Aportaciones para el Fortalec. De los Munic.  
 on de beneficiarios  
 ones Estatales y Federales

2,579,790.00

655,221.00

0.00

0.00

## FERENCIAS, ASIGNACIONES, SUBSIDIOS Y OTRAS AYUDAS

\$0.00

ferencias Internas y asignaciones al Sector Público

no de Agua potable  
os y Subvenciones

## SOS DERIVADOS DE FINANCIAMIENTO

\$0.00

amiento interno  
os de la Deuda Pública Interna

## SESES GANADOS DE VALORES, CREDITOS, BONOS Y OTROS

\$0.00

s Ganados

## S INGRESOS Y BENEFICIOS VARIOS

\$0.00

ion de Beneficiarios FISM

## EGRESOS

### INERACION AL PERSONAL DE CARÁCTER PERMANENTE

\$980,755.49

s base al personal permanente

202,000.00

709,059.63

### INERACION AL PERSONAL DE CARÁCTER TRANSITORIO

es base al personal eventual  
arios asimilables a Salarios

66,453.53

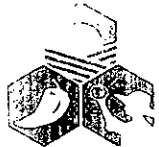

SUMANDO VOLUNTADES POR  
Villa de Arista  
AYUNTAMIENTO 2015-2018

Palacio Municipal S/N  
Zona Centro, C.P. 78940  
Villa de Arista, S.L.P.  
Tel: 486 862 0180

*N. Victoria*

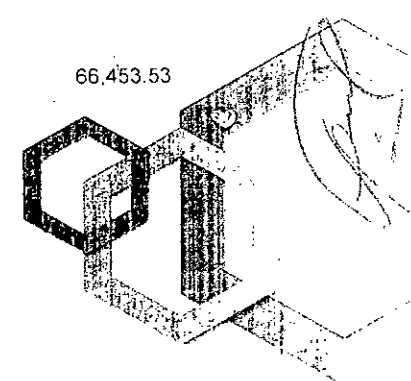





# H. Ayuntamiento Municipal de Villa de Arista S.L.P.

## ERACIONES ADICIONALES Y ESPECIALES

aciones de fin de Año	3,242.33
aciones por Horas Extraordinarias	
ación por Servicios Eventuales	
aciones y liquidaciones por retiro	
cion	
staciones Sociales y Económicas	
la Capacitación de Servidores Públicos	
staciones Sociales y Económicas	

\$161,996.34

## ERIALES Y SUMINISTROS

### ERIALES DE ADMINISTRACION, EMISION DE DOC. Y ART. OF.

es y útiles Menores de Oficina	9,570.20
es y útiles de Impresión y Reproducción	
es y útiles y Equipos Menores de Tecnologías de la Inf.	
l Impreso e Información Digital	
l de Limpieza	325.00
es para el registro e Identificación de personas	8,000.00
<b>NTOS Y UTENSILIOS</b>	
nación en Oficinas o Lugares de Trabajo	6,135.88
nación en eventos Oficiales	
nación en programas de Capacitación.	
nación de Internos	130.00
ios para el servicio de Alimentación	

### ERIALES Y ARTICULOS DE CONSTRUCCIÓN Y REPARACIÓN

tos Mineraes no Metálicos	
to y Productos de Concreto	
a y Productos de madera	
al Eléctrico y Electrónico	2,636.99
os Metálicos para la Construcción	
ales Complementarios	
Materiales y Artículos para la Construcción	0 00

### DUCTOS QUÍMICOS, FARMACEUTICOS Y DE LABORATORIO

mas y Productos Farmacéuticos	
Sintéticas. Hules,Plásticos y Derivados	124,541.10

### BUSTIBLES, LUBRICANTES Y ADITIVOS

UARIO, BLANCOS, PRENDAS DE PROTECCIÓN Y ART. DEPORTIVOS	
mo y Uniformes	828.20
as de Seguridad y Protección.	3,045.00
dos Deportivos	493.00

### ERIALES Y SUMINISTROS PARA SEGURIDAD

nales de Seguridad Pública

### RAMIENTAS, REFACCIONES Y ACCESORIOS MENORES

mentas Menores

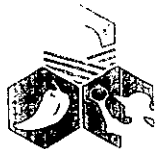

SUMANDO VOLUNTADES POR  
**Villa de Arista**  
H. AYUNTAMIENTO 2015-2018

Palacio Municipal S/N  
Zona Centro, C.P. 78940  
Villa de Arista, S.L.P.  
Tel: 486 862 0180

M. Victoria

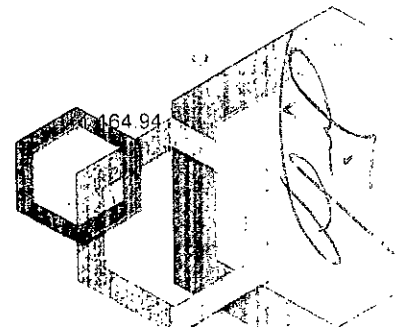

17



# H. Ayuntamiento Municipal de Villa de Arista S.L.P.

iones y Accesorios Menores de Edificios	948.03
iones y Accesorios Menores de Mobiliario y Equipo de Cómputo	3,900.00
iones y Accesorios Menores de Equipo de Transporte	278.00
iones y Accesorios Menores de Maquinaria y otros Equipos	278.00

## SERVICIOS GENERALES

\$718,447.10

### SERVICIOS BASICOS

o de Energía Eléctrica	19,316.00
Servicios derivados de la prestación del servicio Eléctrico	264,076.00
ma Tradicional	6,614.00
ma Celular	

### SERVICIOS DE ARRENDAMIENTO

amamiento de Mobiliario y Equipo de Administración. Educacional y Recreat.	
amamiento de Equipo de Transporte	
arrendamientos	15,613.60

### SERVICIOS PROFESIONALES, CIENTIFICOS

os legales, de Contabilidad, Auditoría	
os de Capacitación	11,600.00
os en tecnologías de la Información	

### SERVICIOS FINANCIEROS, BANCARIOS Y COMERCIALES

os Financieros y Bancarios	216.08
os de bienes patrimoniales	1,072.97
y Maniobras	0.00
os Financieros, Bancarios Integrales	

### SERVICIOS DE INSTALACIÓN, REPARACIÓN, MANTTO Y CONSERVACIÓN

osición y mantenimiento Menor de Inmuebles	10,980.99
osición. Reparación y Mantenimiento de Mobiliario y Eq. De Administración	420.00
osición. Reparación y Mantenimiento de Eq. De Computo	
osición y Mantenimiento de Eq. de Transporte Terrestre	31,377.11
osición. Reparación y Mantenimiento de Maquina, otros Eq.	7,661.00
os de Jardinería y Fumigación	

### SERVICIOS DE COMUNICACIÓN SOCIAL Y PUBLICIDAD

os de Gobierno	18,038.49
osición por Radio, Televisión y otros Medios	1,594.00

### SERVICIOS DE TRASLADO Y VIÁTICOS

os en el País	25,009.88
---------------	-----------

### SERVICIOS OFICIALES

os de Ceremonial	
os de Orden Social y Cultural	7,077.42
osaculos Culturales	1,071.00
os de Representación	

### SERVICIOS GENERALES

os de Estudios y Derechos	
os de Seguro sobre Nómina	105,256.56
	620.00

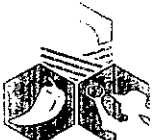

SUMANDO VOLUNTADES POR  
Villa de Arista  
H. AYUNTAMIENTO 2015-2018

Palacio Municipal S/N  
Zona Centro, C.P. 78940  
Villa de Arista, S.L.P.  
Tel: 486 862 0180.

V. Victoria

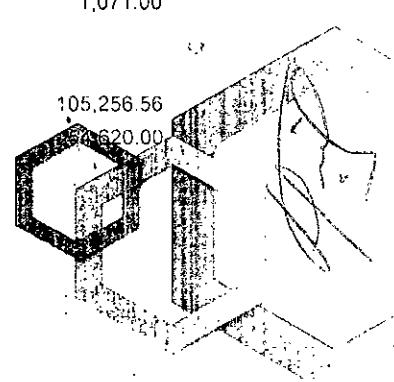



# H. Ayuntamiento Municipal de Villa de Arista S.L.P.

in para Im...  
ias y Resoluciones por autoridad Competente  
Múltiples. Accesorios y Actualizaciones  
servicios Generales

105,218.00  
27,214.00  
4,400.00

\$326,463.58

## ANSFERENCIAS

### NSFERENCIAS, ASIGNACIONES, SUBSIDIOS Y OTRAS AYUDAS

nsferencias Corrientes a Organismos Públicos Descentralizados  
Sociales a Personas  
Sociales a Instituciones de Enseñanza  
a Instituciones sin Fines de Lucro  
Sociales a Entidades de Interés Público

269,371.59  
29,120.99  
13,151.00  
14,820.00

## QUISICIONES

ario y Equipo de Administración  
naria y Equipo de Construcción  
ilos  
y Terrenos  
de computo  
Mentrescos  
de Radiocomunicación

\$0.00

## RSION PUBLICA NO CAPITALIZABLE

\$0.00

## STRUCCION DE BIENES NO CAPITALIZABLES

0.00

## EUDA PUBLICA

\$0.00

lo de Ejercicios Fiscales Anteriores  
mas  
ipo de Participaciones

0.00

## RESOS ADICIONALES

\$0.00

de Aportaciones para la Inf. Social  
de Aportaciones para el Fort. de los Mpios.  
aciones Estatales y Federales Ramo 33

## AL DE EGRESOS

\$326,463.58



SUMANDO VOLUNTADES POR  
**Villa de Arista**  
H. AYUNTAMIENTO 2015-2018

Palacio Municipal S/N  
Zona Centro, C.P. 78940  
Villa de Arista, S.L.P.  
Tel: 486 862 0180

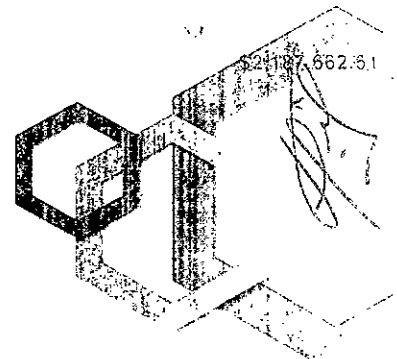



# H. Ayuntamiento Municipal de Villa de Arista S.L.P.

TOTAL DE INGRESOS MAS EXISTENCIA

7,975,335.58

TOTAL DE EGRESOS

2,187,662.51

\$5,787,673.07

## EXISTENCIA AL FINAL DEL EJERCICIO

EXISTENCIA AL DIA 31 DEL MES DE OCTUBRE DEL 2016

SEPTIEMBRE 2012

9,904.04

10,000.00

IMPUESTOS

10,668,781.71

DEBITOS POR COBRAR

2,992,260.68

ADQUISICION DE MATERIALES Y SUMINISTROS

196,162.01

ACTIVO NO CIRCULANTE

21,155,765.11

DEBITOS POR PAGAR

-11,119,640.38

DEBITOS POR PAGAR

-5,507,096.30

\$18,406,136.87

## EXISTENCIA AL FINAL DEL EJERCICIO

DIAS Y FECHA: VILLA DE ARISTA, S.L.P. 08 DE NOVIEMBRE DEL 2016.

PRESIDENTE MUNICIPAL

TESORERO MUNICIPAL

C. ING. JUAN JESUS SILVERIO GAMEZ PONCE

C. P. PASCACIO MELO SOTO

REGIDOR DE HACIENDA

SINDICO MUNICIPAL

C. JUAN GALAVIZ ALFARO

C. LIC. JUAN JOSE SERNA ALMENDAREZ



Palacio Municipal S/N  
Zona Centro, C.P. 78940  
Villa de Arista, S.L.P.  
Tel: 486 862 0180

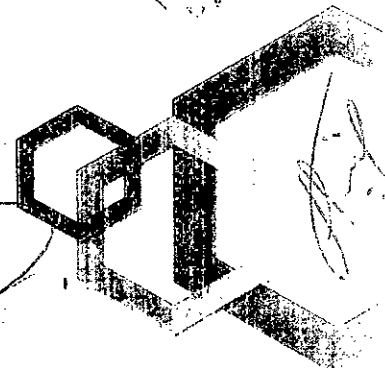

**Comisiones de los Regidores**

Hacienda	Juan Galaviz Alfaro
Agricultura	Francisco Javier Serna Martínez
Ecología	María Victoria Serrato Castillo
Comercio, Plazas y Mercados	Víctor Tomas Arriaga González María Dolores Carbajal Castillo
Salud	María Victoria Serrato Castillo, Rosa Zavala Tristán y María Dolores Carbajal Castillo
Agua, Drenaje y Alcantarillado	Francisco Javier Serna Martínez Juan Galaviz Alfaro
Protección Civil, Deporte y Seguridad Pública	Rosa Zavala Tristán Víctor Tomas Arriaga González

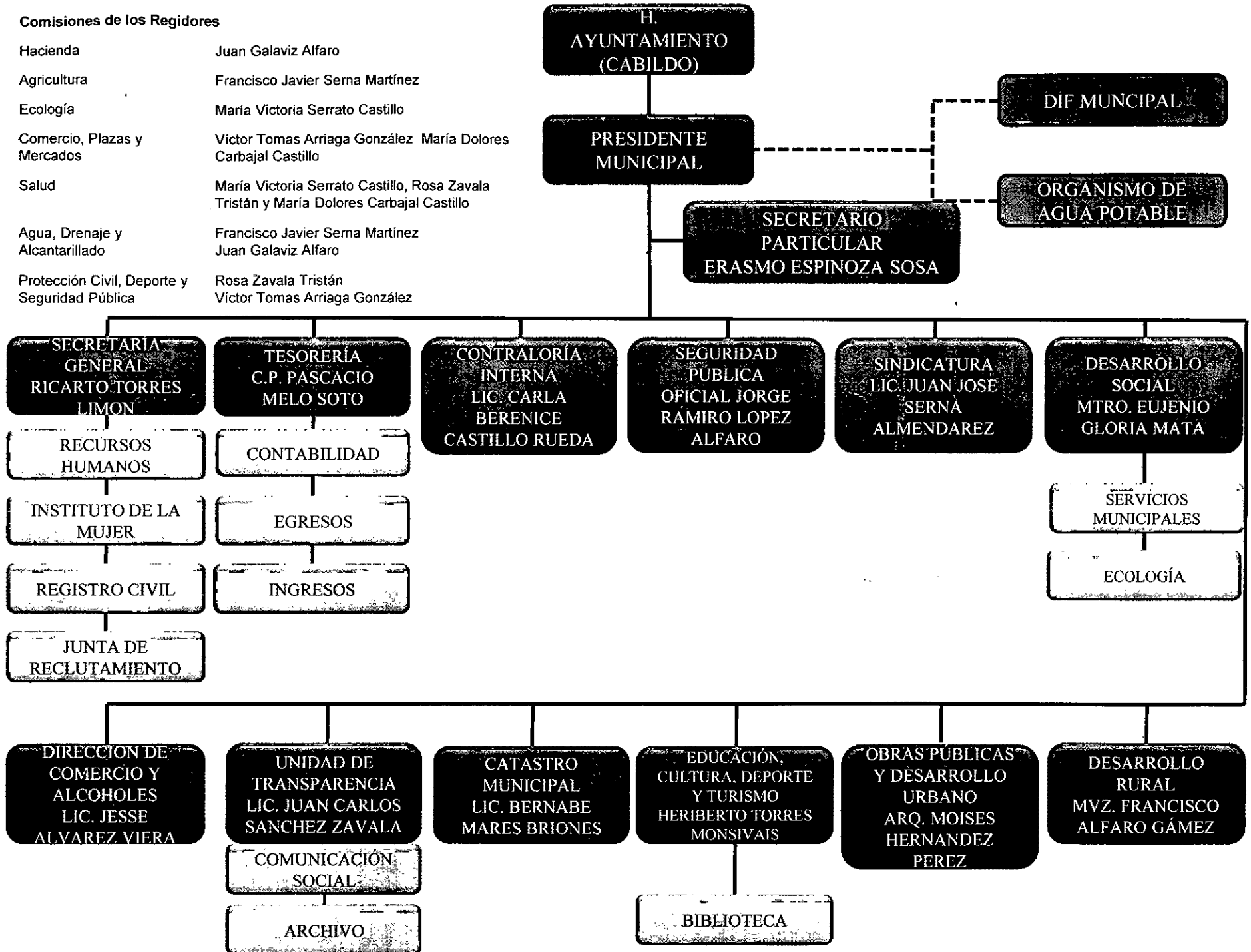



CUANTILLA DE PERSONAL DEL MUNICIPIO DE VILLA DE ARISTA, JULIO 2016

RFC: MVA-850101 PY7

NOMBRE	PUESTO DESEMPEÑADO	ESTATUS	
		31-dic-16	BAJA
JUAN JESUS SILVERIO GAMEZ PONCE	PRESIDENTE MUNICIPAL	X	
MA VICTORIA SERRATO CASTILLO	1ER REGIDOR	X	
JUAN GALAVIZ ALFARO	3ER REGIDOR	X	
MARIA DOLORES CARBAJAL CASTILLO	2DO REGIDOR	X	
FRANCISCO SERNA MARTINEZ	4TO REGIDOR	X	
ROSA ZAVALA TRISTAN	5TO REGIDOR	X	
VICTOR TOMAS ARRIAGA GONZALEZ	6TO REGIDOR	X	
JUAN JOSE SERNA ALMENDAREZ	SINDICO MUNICIPAL	X	
RICARDO TORRES LIMON	SECRETARIO H. AYUNT.	X	
AZUCENA GUADALUPE GOMEZ MALDONADO	SECRETARIA RECEP.	X	
JUAN GABRIEL HERNANDEZ DIAZ	GESTOR DE SALUD	X	
BERNABE MARES BRIONES	DIR. CATASTRO	ALTA 1 MZO	
PIO JOSE SAN JUAN LUNA	PROMOTOR PROYECTOS	X	BAJA
JUAN ROGELIO RAMOS MATA	LICENCIADO	X	
ELIA TORRES SOTO	AVAL CIUDADANO	X	
PABLA VIERA TRISTAN	AFANADORA	X	
PASCACIO MELO SOTO	TESORERO	X	
ERASMO ESPINOZA SOSA	SECRETARIO PARTICULAR	X	
SILVIA GAMEZ ZAVALA	CONTADOR	X	
GLORIA GONZALEZ GAMEZ	AUX. CONTABLE	X	
ROXANA PAOLA MENDOZA MARES	AUX. INGRESOS	X	
MARIELA ANDREA TORRES NIÑO	AUX. DE EGRESOS	X	
ROMALDA MALDONADO ESPINOZA	ASEO CAM	ALTA 1 MARZO	
JOSE ISAAC CARVAJAL CASTILLO	DIR. PROT. CIVIL	X	
LORENZA SERRATO ACOSTA	AUX. GRAL	X	
CARLA BERENICE CASTILLO RUEDA	CONTRALOR	X	
ANGELES EDITH MACIAS HERRERA	AUX. CONTRALORIA	X	
MA. GUADALUPE MARTINEZ CARDENAS	ARCHIVO	X	
EUSEBIO GLORIA MATA	COORD. DESARROLLO	X	
ARIANA MABELY ZAVALA GAMEZ	SECRETARIA	X	
JUAN JOSE ZAVALA TORRES	AUX. CONTABLE	X	
CESAR ANASTASIO TOVAR POSADAS	AUXILIAR ADMINISTRATIVO	X	
JUAN CARLOS SANCHEZ ZAVALA	U. DE INF. PUBLICA	X	
RAQUEL REYNA ARRIAGA	AUX-UIP PART. CIVIL	ALTA 1o DE NOV	
JOSE LUIS RODRIGUEZ HILARIO	AUX. CATASTRO	X	
MARIA ANTONIA MORENO REYNA	PLANEACION Y CONTROL	X	
J. VICENTE GARCIA RODRIGUEZ	OFICIAL DE REGISTRO CIVIL	X	
MA. GPE. DEL ROCIO REYNA ALFARO	SECRETARIA DE OFICIALIA	X	
EPIGEMENIA GABRIELA GARCIA BRIONES	SECRETARIA	X	
FRANCISCO ALFARO GAMEZ	DIR. DESARROLLO RURAL	X	
JOSE RICARDO VAZQUEZ MARTINEZ	ECOLOGIA	X	BAJA
EVERARDO CRUZ TORRES	DIR. ECOLOGIA	1o MARZO	
GUDELIA TORRES ALFARO	AUX. PISO PLAZA	X	
CLAUDIA JAZMIN MARTINEZ CONTRERAS	AUX. PISO PLAZA	X	
MOISES AURELIO ARRIAGA TOVAR	DIRECTOR EDUC.CULT. Y DEPORTES	X	BAJA
HERIBERTO TORRES MONSIVAIS	DIR. CULTURA	X	
GUADALUPE DE JESUS PALOMO PORTALES	COORD-FUTBOL SOCCER	X	
BERENICE SIERRA LEIJA	SECRETARIA	X	
ROCIO GUZMAN ALMANZA	COORD. EVENTOS	X	BAJA
JUAN EMMANUEL ESPINOZA ARRIAGA***	AUX. DESARROLLO	X	
ALMA IDALIA CARRIZAL TORRES	AUXILIAR CAM	X	
MONICA ALEJANDRA RODRIGUEZ MATA	APOYO DANZA	X	
ESTEBAN CONTRERAS MARTINEZ	INST. DEPORTES	X	
ENRIQUE ALFARO VAZQUEZ	INST. DEPORTES	X	BAJA
LUCIO URIEL AGUILAR SANCHEZ	DIR. DEPORTE	X	
INDALECIO TORRES REYNA	AUX. DEPORTES	X	
MARCOS IGNACIO LIMON AGUILAR	AUX. DEPORTES	X	
ALMA IDALIA CARRIZAL TORRES	AUXILIAR CAM	X	
FRANCISCO JAVIER TORRES CRUZ	INSTRUCTOR GUITARRA	X	
VIRGINIA GAMEZ MARES	ENC. EVENTOS CULTURALES	ALTA 15 oct	

1  
2  
3  
4  
5  
6  
7  
8  
9  
10  
11  
12  
13  
14  
15  
16  
17  
18  
19  
20  
21  
22  
23  
24  
25  
26  
27  
28  
29  
30  
31  
32  
33  
34  
35  
36  
37  
38  
39  
40  
41  
42  
43  
44  
45  
46  
47  
48  
49  
50  
51  
52  
53  
54  
55  
56



ROBERTO ADONAI SALAZAR GALAVIZ	APOYO DANZA			57
JOSE LUIS GAMEZ MARES	RESPONSABLE INAPAM	X		58
MARTHA HERNANDEZ ACEVES	AUXILIAR INAPAM	X		59
JUAN GABRIEL SANCHEZ MENDOZA	PLAZAS Y MERCADOS	X		60
ZENON REYNA BALDERAS	MANTENIMIENTO	X	BAJA	61
ALBERTO ZAPATA ZAVALA	ELECTRICISTA	X		62
FEDERICO IBARRA CASTILLO	REC. DE BASURA	X		63
VICTORIANO GAMEZ AGUILAR	REC. BASURA LAGUNA	X		64
JOSE VASQUEZ MONSIVAIZ	AUX. PANTEON MUNICIPAL	X		65
FIDENCIO MARTINEZ RUIZ	PARQUES Y JARDINES	X		66
JOSE FELIPE CARDENAS RODRIGUEZ	PARQUES Y JARDINES	X		67
MARIO FLORES GAMEZ	AFANADOR	X		68
ALMA DELIA CORONADO PECINA	AFANADORA PRESID.	X		69
LIDIA BARRON LOPEZ	AFANADORA PRESID.	X		70
AMELIA CARRIZAL PUENTE	AFANADORA PRESID.	X		71
JUAN IBARRA CASTILLO	AUXILIAR	X		72
NORMA RODRIGUEZ VILLEGAS	AUX. PQE LAGUNA	X		73
AGUSTIN IRACHETA MORENO	CHOFER CAMION ECOLOGICO	X		74
ABRAHAM REYNA ESPINOZA	REC. DE BASURA	X		75
MIGUEL ANGEL MANCILLA LIMON	CHOFER HEMODIAL.	X		76
ROGELIO MONSIVAIS CASTILLO	REC. BASURA	X		77
SALVADOR DOMINGUEZ GAMEZ	AUX. PARQUE LAGUNA	X		78
FRANCISCO TORRES VIERA	AUX. JARDIN SAN E.	X		79
JOAQUIN AGUILAR CORONADO	VELADOR CTO CULT.	X		80
JOSE ANICETO HERNANDEZ CASTILLO	REC. BASURA	X		81
ANAHI MARES BRIONES	AFANADORA	X		82
BEATRIZ LEJIA TOVAR	AFANADORA IMES RINCON	X		83
MARTIN RAMIREZ AGUILAR	PANTEON MPAL	X		84
JESUS TORRES MARES	BARRENDERO	X		85
PEDRO MEDINA RODRIGUEZ	JARD. PLAZA DERRAMADEROS	X		86
MARTIN RAMIREZ	PANTEON MPAL	X		87
JOSE GUILLEBALDO ALFARO CRUZ	VELADOR	X		88
MANUEL DE JESUS TREJO VAZQUEZ	AUX. PARQUE LA LAGUNA	X		89
ELEAZAR CAMACHO ALFARO	CHOFER REC. BASURA	X		90
MA. EUGENIA IBARRA HERNANDEZ	AFANADORA CENTRO CULTURAL	X		91
MARTHA VAZQUEZ LIMON	AFANADORA PRESID.	X		92
JUAN LUIS LOPEZ CASTILLO	REC. BASURA	X		93
HORALIA SEGURA SOTO	AFANADORA C. CULTURAL	X		94
MARILU BAUTISTA ARMENDAREZ	AFANADORA PRESIDENCIA	X		95
TEODOCIO GAMEZ AGUILAR	ENC. UNIDAD DEP.	X		96
FLORENTINO SEGURA SEGURA	CHOFER PROT. CIVIL		ALTA 1o DE OCT	97
MA. ROMALDA MALDONADO SPIN	ASEO CAM	X		98
JUAN MANUEL RAMIREZ REYNA	AUX. PANTEON MPAL	X		99
GUMARO REYNA ESPINOZA	CHOFER TRASL. ALUMINOS	X		100
JOSE MERLINDO MUÑIZ ALFARO	CHOFER CAM ECOLOG.	X		101
JOSE MANUEL MARTINEZ PUENTE	LIMPIEZA	X		102
DAMIAN TORRES GONZALEZ	PARQUES Y JARDINES	X		103
JOSE MODESTO GARCIA PUENTE	BARRENDERO	X	BAJA	104
HECTOR TORRES MARES	BARRENDERO	X		105
J. JESUS TORRES MARES	BARRENDERO	X		106
PEDRO MEDINA RODRIGUEZ	JARD. PLAZA DERRAMADEROS		BAJA	107
MA JULIA GUEVARA MUÑIZ	JARD. PLAZA DERRAMADEROS		ALTA 16 MAYO	108
MOISES HERNANDEZ PEREZ	DIR. OBRAS PUBLICAS	X		109
JAIME MARTIN RIVERA MONSIVAIS	AUXILIAR	X		110
JOEL SALAS AVILA	AUXILIAR	X		111
CANDIDO MENDEZ TOVAR	ALBAÑIL	X		112
JUAN GERMAN GAMEZ CURA	AUXILIAR	X		113
GREGORIO TOVAR PECINA	AUXILIAR	X		114
DANIEL FRAGA LEJA	AUXILIAR	X		115
FRANCISCO GONZALEZ RODRIGUEZ	AUXILIAR		ALTA 7 DE MZO	116
JOSE LUIS MARTINEZ ESPINOZA	AMI		BAJA 18/02/2016	117
MARIO CASTILLO MENDOZA	AUX. ADMINISTRATIVO	X	BAJA	118
JESE ALVAREZ VIERA	ABOGADO	X		119
FRANCISCO NIÑO RODRIGUEZ	AMI	X		120
ARMANDO ALONSO SIERRA	AMI	X		121
FRANCISCO MIRANDA SOTO	AMI		BAJA	122
JAVIER SALAZAR LOPEZ	AMI	X		123



JOEL VIERA CARRIZALEZ	AMI	X		118
VICENTE MARTINEZ ESPINOZA	AMI	X		119
JUAN ELIGIO RODRIGUEZ LEIJA	AMI	X	BAJA	
JOSE SANCHEZ TORRES	AMI	X		120
ERICK GUADALUPE TORRES VALDEZ	AMI	X		121
GLORIA GUADALUPE TORRES CORONADO	AMI	X		122
HIDALIA LEIJA BRIONES	AMI	X		123
LUIS ANTONIO SERNA CASTRO	AMI	X		124
SONIA BRIONES MUÑIZ	REC. BASURA	X		125
ZAIDA MONSIVAIS FUENTES	ENC. BIBLIOTECA	X		126
MARGARITO ZAPATA GONZALEZ	AUXILIAR	X		127
CAYETANO GARCIA PARRA	AUXILIAR	X		128
KAREN PAOLA GAMEZ OVALLE	SECRETARIA ALCOHOLES	X		129
MIGUEL ANGEL PORRAS HUERTA	DOCTOR	X		130
GUADALUPE LEIJA GAMEZ	DENTISTA		BAJA	
JORGE MONSIVAIS GUARDIOLA	CHOFER BRIGADA	X		131
JUANA FRANCISCA GARCIA GARAY	ENC. ALMACEN	X		132
GUMERCINDO PALOMO HERNANDEZ	CHOFER AMBULANCIA	X		133
HUMBERTO GONZALEZ PUENTE	CHOFER AMBULANCIA	X		134
JUAN ANGEL LIMON REYNA	CHOFER AMBULANCIA	X		135
LOURDES MARGARITA AGUILAR SANCHEZ	POLICIA MUNICIPAL	X		136
YESENIA RODRIGUEZ MEDRANO	POLICIA MUNICIPAL	X		137
LORENZO HERNANDEZ RODRIGUEZ	AUX. TRANSITO	X		138
ANGEL GALAVIZ VIERA	AUX. TRANSITO	X		139
FERNANDO MARES BRIONES	POLICIA MUNICIPAL	X		140
J. GUADALUPE ZAVALA SALINAS	POLICIA MUNICIPAL		BAJA	
JOSE ROMULO VENEGAS IPIÑA	POLICIA MUNICIPAL		BAJA	
BALTAZAR SEGURA MORENO	POLICIA MUNICIPAL	X		141
ELIAZAR SEGURA MORENO	POLICIA MUNICIPAL	X		142
ELIAZAR RAMIREZ ALFARO	POLICIA MUNICIPAL		BAJA	
CRISTIAN RUELAS ANGULO	POLICIA MUNICIPAL	X		143
CESAR HERNANDEZ SOLIS	POLICIA MUNICIPAL	X		144
FRANCISCO CEDILLO TREJO	AMI	1o MARZO	BAJA 13/04/2016	
MARTHA ALFARO GAMEZ	PRESIDENTA DEL DIF	X		145
SILVIA SERRATO HERNANDEZ	INSTRUCTORA ZUMBA	X	BAJA	
ARMANDO ROCHA ESPIRICUETA	ARMANDO ROCHA ESPIRICUETA	X	BAJA	
MARIA ELENA HERNANDEZ VALENCIA	INSTRUCTORA ZUMBA	1o sept		146
VICTOR MANUEL ZAVALA RODRIGUEZ	JEFE DE MANTTO DE UNIDAD DEPORTIVA	15-sep		147
AARON EDGARDO TORRES MALDONADO	COORD. FUTBOL RAPIDO	1o octubre		148
JUANA MARIA ZAVALA MARTINEZ	AUX. UNIDAD DE INF.	24-jun-16		148
GUADALUPE IBARRA HERNANDEZ	POLICIA MUNICIPAL	ALTA 16 NOV		150





## H. Ayuntamiento Municipal de Villa de Arista S.L.P.

DEPENDENCIA: PRESIDENCIA MUNICIPAL

SECCION:	PRESIDENCIA MUNICIPAL
NUMERO DE OFICIO:	PM/860/2016
ASUNTO:	NOMBRAMIENTO

VILLA DE ARISTA, S.L.P. A 2 DE OCTUBRE DE 2015.

**LIC. CARLA BERENICE CASTILLO RUEDA**

PRESENTE:

POR LAS FACULTADES QUE ME OTORGÓ LA LEY ORGANICA DEL MUNICIPIO LIBRE DEL ESTADO DE SAN LUIS POTOSÍ EN TITULO QUINTO, DE LAS AUTORIDADES MUNICIPALES, CAPITULO I, DE LAS FACULTADES Y OBLIGACIONES DEL PRESIDENTE MUNICIPAL, EN SU ARTÍCULO 70, FRACCIÓN VII, POR ESTE CONDUCTO LE OTORGO A USTED EL NOMBRAMIENTO DE:

### CONTRALORA INTERNA MUNICIPAL

CARGO QUE DEBERA DESEMPEÑAR CON EFICACIA, RESPONSABILIDAD, HONESTIDAD Y ESTRICTO APEGO AL MARCO JURIDICO QUE RIGE EN ESTA ADMINISTRACION MUNICIPAL 2015 - 2018.

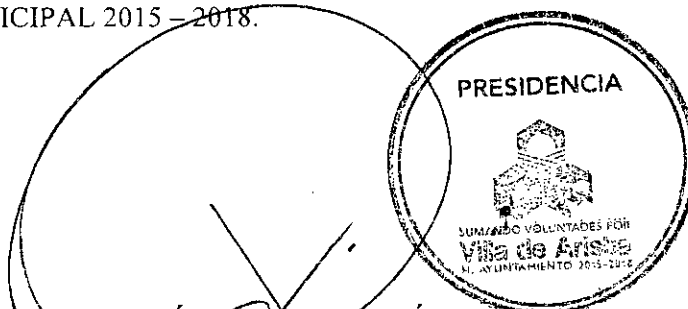

**C. ING. JUAN JESÚS SILVERIO GÁMEZ PONCE**  
**PRESIDENTE MUNICIPAL CONSTITUCIONAL**  
**DE VILLA DE ARISTA S.L.P.**

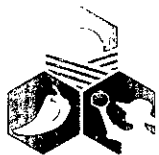

SUMANDO VOLUNTADES POR  
**Villa de Arista**  
H. AYUNTAMIENTO 2015-2018

Palacio Municipal S/N  
Zona Centro, C.P. 78940  
Villa de Arista, S.L.P.  
Tel: 486 862 0180

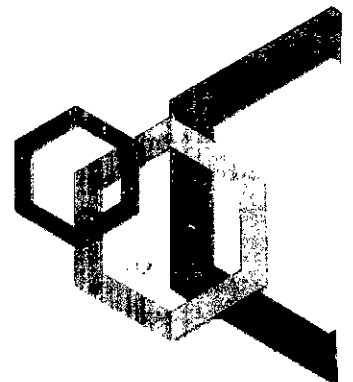

# CERTIFICACION

EL QUE SUSCRIBE, C. RICARDO TORRES LIMON, SECRETARIO GENERAL DEL H. AYUNTAMIENTO DE VILLA DE ARISTA, SAN LUIS POTOSI, PARA LA ADMINISTRACION 2015-2018, POR MEDIO DE LA PRESENTE: -----

-----CERTIFICA-----

QUE EL PRESENTE DOCUMENTO ES ORIGINAL, EL CUAL TUVE A LA VISTA Y REGRESÉ EN EL MOMENTO, CONSISTE EN PRESUPUESTO DE INGRESOS, EGRESOS Y TABULADOR DE SUELDOS 2017, CERTIFICACIÓN QUE CONSTA DE 31 FOJAS, UTILES POR UN SOLO LADO, CUYO CONTENIDO COINCIDE CON EL ORIGINAL EN FE DE LO CUAL FIRMO Y SELLO LA PRESENTE PARA LOS USOS Y FINES LEGALES A QUE HAYA LUGAR, EN EL MUNICIPIO DE VILLA DE ARISTA SAN LUIS POTOSI, A LOS QUINCE DIAS DEL MES DE DICIEMBRE DEL AÑO DOS MIL DIECISEIS.....

.....DOY FE.....

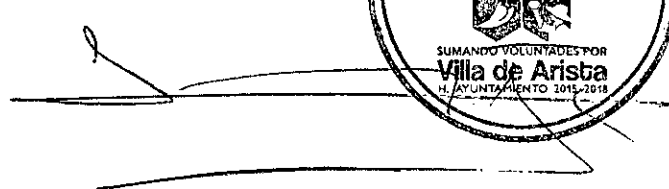
  
A circular official stamp of the Secretaría General del H. Ayuntamiento de Villa de Arista, San Luis Potosí, for the 2015-2018 term. The stamp features the text 'SECRETARÍA' at the top, a central logo with three interlocking cubes, and the text 'SUMANDO VOLUNTADES POR Villa de Arista H. AYUNTAMIENTO 2015-2018' at the bottom.

**C. RICARDO TORRES LIMÓN  
SECRETARIO GENERAL DEL H. AYUNTAMIENTO  
DE VILLA DE ARISTA, S.L.P.**



H. Ayuntamiento Municipal de Villa de Arista S.L.P.

DEPENDENCIA: PRESIDENCIA MUNICIPAL

SECCION: PRESIDENCIA MUNICIPAL

NUMERO DE OFICIO: PM/839/2016

ASUNTO: NOMBRAMIENTO

VILLA DE ARISTA, S.L.P. A 1 DE JULIO DEL 2016.

**C. C.P. PASCACIO MELO SOTO**

PRESENTE:

POR LAS FACULTADES QUE ME OTORGÓ LA LEY ORGANICA DEL MUNICIPIO LIBRE DEL ESTADO DE SAN LUIS POTOSÍ EN TITULO QUINTO, DE LAS AUTORIDADES MUNICIPALES, CAPITULO I, DE LAS FACULTADES Y OBLIGACIONES DEL PRESIDENTE MUNICIPAL, EN SU ARTÍCULO 70, FRACCIÓN VII, POR ESTE CONDUCTO LE OTORGO A USTED EL NOMBRAMIENTO DE:

**TESORERO MUNICIPAL**

CARGO QUE DEBERA DESEMPEÑAR CON EFICACIA, RESPONSABILIDAD, HONESTIDAD Y ESTRICTO APEGO AL MARCO JURIDICO QUE RIGE EN ESTA ADMINISTRACION MUNICIPAL 2015 – 2018.

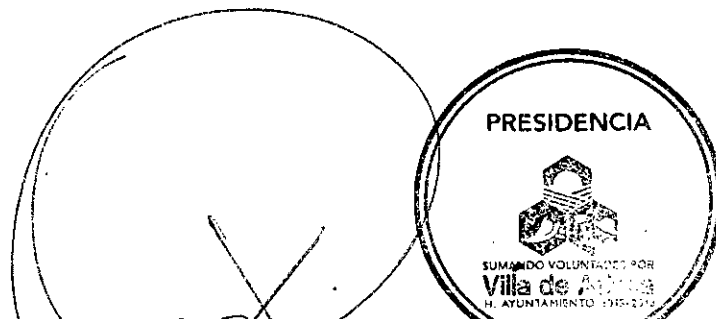

**C. ING. JUAN JESÚS SILVERIO GÁMEZ PONCE**  
**PRESIDENTE MUNICIPAL CONSTITUCIONAL**  
**DE VILLA DE ARISTA S.L.P.**

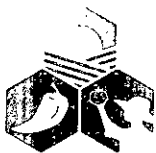

SUMANDO VOLUNTADES POR  
**Villa de Arista**  
H. AYUNTAMIENTO 2015-2018

Palacio Municipal S/N  
Zona Centro, C.P. 78940  
Villa de Arista, S.L.P.  
Tel: 486 862 0180

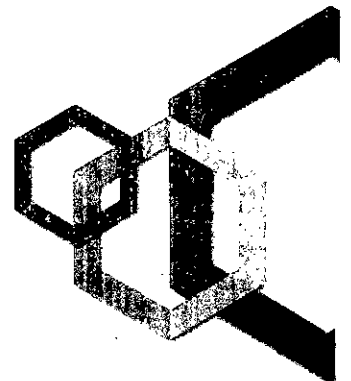

# CERTIFICACION

EL QUE SUSCRIBE, C. RICARDO TORRES LIMON, SECRETARIO GENERAL DEL H. AYUNTAMIENTO DE VILLA DE ARISTA, SAN LUIS POTOSI, PARA LA ADMINISTRACION 2015-2018, POR MEDIO DE LA PRESENTE: -----

-----CERTIFICA-----

QUE EL PRESENTE DOCUMENTO ES COPIA FIEL DEL NOMBRAMIENTO ORIGINAL EL CUAL OBRA EN LOS ARCHIVOS DE ESTA SECRETARIA GENERAL DEL H. AYUNTAMIENTO DE VILLA DE ARISTA,S.L.P. Y EN FE DE LO CUAL FIRMO Y SELLO LA PRESENTE PARA LOS USOS Y FINES LEGALES A QUE HAYA LUGAR, EN EL MUNICIPIO DE VILLA DE ARISTA SAN LUIS POTOSI, A LOS VEINTE Y SEIS DIAS DEL MES DE ENERO DEL AÑO DOS MIL DIECISIETE.....

.....DOY FE.....

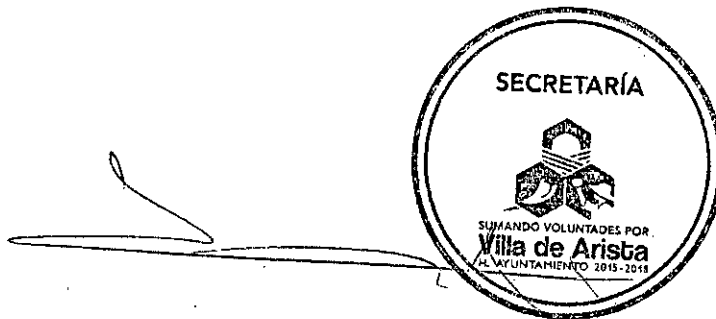

**C. RICARDO TORRES LIMÓN**  
**SECRETARIO GENERAL DEL H. AYUNTAMIENTO**  
**DE VILLA DE ARISTA, S.L.P.**



## H. Ayuntamiento Municipal de Villa de Arista S.L.P.

DEPENDENCIA:	PRESIDENCIA MUNICIPAL
SECCION:	PRESIDENCIA MUNICIPAL
NUMERO DE OFICIO:	PM/661/2016
ASUNTO:	NOMBRAMIENTO

VILLA DE ARISTA, S.L.P. A 03 DE MAYO DE 2016.

**C. ARQ. MOISÉS HERNÁNDEZ PÉREZ**  
PRESENTE:

POR LAS FACULTADES QUE ME OTORGO LA LEY ORGANICA DEL MUNICIPIO LIBRE DEL ESTADO DE SAN LUIS POTOSÍ EN TITULO QUINTO, DE LAS AUTORIDADES MUNICIPALES, CAPITULO I, DE LAS FACULTADES Y OBLIGACIONES DEL PRESIDENTE MUNICIPAL, EN SU ARTÍCULO 70, FRACCIÓN VII, POR ESTE CONDUCTO LE OTORGO A USTED EL NOMBRAMIENTO DE:

**RESIDENTE DE OBRA, PARA ESTE MUNICIPIO**

CARGO QUE DEBERA DESEMPEÑAR CON EFICACIA, RESPONSABILIDAD, HONESTIDAD Y ESTRICTO APEGO AL MARCO JURIDICO QUE RIGE EN ESTA ADMINISTRACION MUNICIPAL 2015 – 2018.



**C. ING. JUAN JESÚS SILVERIO GÁMEZ PONCE**  
**PRESIDENTE MUNICIPAL CONSTITUCIONAL**  
**DE VILLA DE ARISTA S.L.P.**

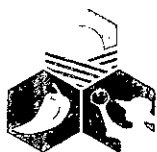
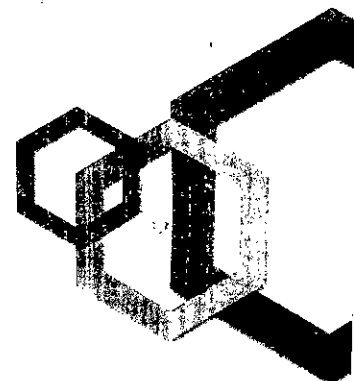

SUMANDO VOLUNTADES POR  
**Villa de Arista**  
H. AYUNTAMIENTO 2015-2018

Palacio Municipal S/N  
Zona Centro, C.P. 78940  
Villa de Arista, S.L.P.  
Tel: 486 862 0180

# CERTIFICACION

EL QUE SUSCRIBE, **C. RICARDO TORRES LIMON, SECRETARIO GENERAL DEL H. AYUNTAMIENTO DE VILLA DE ARISTA, SAN LUIS POTOSI, PARA LA ADMINISTRACION 2015-2018, POR MEDIO DE LA PRESENTE:** -----

-----CERTIFICA-----

QUE EL PRESENTE DOCUMENTO ES COPIA FIEL DEL NOMBRAMIENTO ORIGINAL EL CUAL OBRA EN LOS ARCHIVOS DE ESTA SECRETARIA GENERAL DEL H. AYUNTAMIENTO DE VILLA DE ARISTA, S.L.P. Y EN FE DE LO CUAL FIRMO Y SELLO LA PRESENTE PARA LOS USOS Y FINES LEGALES A QUE HAYA LUGAR, EN EL MUNICIPIO DE VILLA DE ARISTA SAN LUIS POTOSI, A LOS VEINTE Y SEIS DIAS DEL MES DE ENERO DEL AÑO DOS MIL DIECISIETE.....

.....DOY FE.....

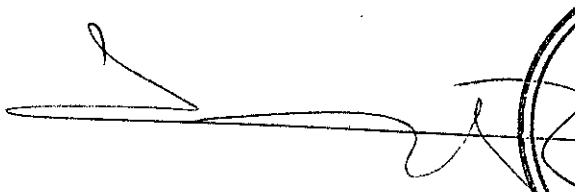
  
**C. RICARDO TORRES LIMÓN**  
**SECRETARIO GENERAL DEL H. AYUNTAMIENTO DE VILLA DE ARISTA, S.L.P.**





## H. Ayuntamiento Municipal de Villa de Arista S.L.P.

DEPENDENCIA: PRESIDENCIA MUNICIPAL

SECCION:	PRESIDENCIA MUNICIPAL
NUMERO DE OFICIO:	PM/010/2016
ASUNTO:	NOMBRAMIENTO

VILLA DE ARISTA, S.L.P. A 2 DE OCTUBRE DE 2015.

**C. GILBERTO RAMIREZ MONSIVAIS**

PRESENTE:

POR LAS FACULTADES QUE ME OTORGÓ LA LEY ORGANICA DEL MUNICIPIO LIBRE DEL ESTADO DE SAN LUIS POTOSÍ EN TITULO QUINTO, DE LAS AUTORIDADES MUNICIPALES, CAPITULO I, DE LAS FACULTADES Y OBLIGACIONES DEL PRESIDENTE MUNICIPAL, EN SU ARTÍCULO 70, FRACCIÓN VII, POR ESTE CONDUCTO LE OTORGO A USTED EL NOMBRAMIENTO DE:

**DIRECTOR DEL ORGANISMO DE AGUA POTABLE**

CARGO QUE DEBERA DESEMPEÑAR CON EFICACIA, RESPONSABILIDAD, HONESTIDAD Y ESTRICTO APEGO AL MARCO JURIDICO QUE RIGE EN ESTA ADMINISTRACION MUNICIPAL 2015 - 2018.

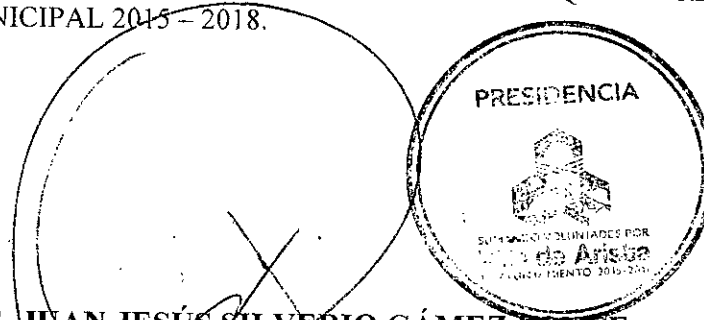

**C. ING. JUAN JESÚS SILVERIO GÁMEZ PONCE**  
**PRESIDENTE MUNICIPAL CONSTITUCIONAL**  
**DE VILLA DE ARISTA S.L.P.**

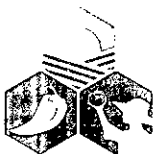

SUMANDO VOLUNTADES POR  
**Villa de Arista**  
H. AYUNTAMIENTO 2015-2018

Palacio Municipal S/N  
Zona Centro, C.P. 78940  
Villa de Arista, S.L.P.  
Tel: 486 862 0180

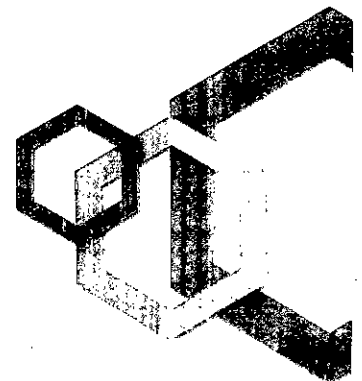

# CERTIFICACION

EL QUE SUSCRIBE, C. RICARDO TORRES LIMON, SECRETARIO GENERAL DEL H. AYUNTAMIENTO DE VILLA DE ARISTA, SAN LUIS POTOSI, PARA LA ADMINISTRACION 2015-2018, POR MEDIO DE LA PRESENTE: -----

-----CERTIFICA-----

QUE EL PRESENTE DOCUMENTO ES COPIA FIEL DEL NOMBRAMIENTO ORIGINAL EL CUAL OBRA EN LOS ARCHIVOS DE ESTA SECRETARIA GENERAL DEL H. AYUNTAMIENTO DE VILLA DE ARISTA, S.L.P. Y EN FE DE LO CUAL FIRMO Y SELLO LA PRESENTE PARA LOS USOS Y FINES LEGALES A QUE HAYA LUGAR, EN EL MUNICIPIO DE VILLA DE ARISTA SAN LUIS POTOSI, A LOS VEINTE Y SEIS DIAS DEL MES DE ENERO DEL AÑO DOS MIL DIECISIETE.....

.....DOY FE.....

  
  
**C. RICARDO TORRES LIMÓN**  
**SECRETARIO GENERAL DEL H. AYUNTAMIENTO**  
**DE VILLA DE ARISTA, S.L.P.**





## H. Ayuntamiento Municipal de Villa de Arista S.L.P.

DEPENDENCIA: PRESIDENCIA MUNICIPAL

SECCION: PRESIDENCIA MUNICIPAL

NUMERO DE OFICIO: PM/008/2016

ASUNTO: NOMBRAMIENTO

VILLA DE ARISTA, S.L.P. A 2 DE OCTUBRE DE 2015.

**LIC. JUAN CARLOS SANCHEZ ZAVALA**  
PRESENTE:

POR LAS FACULTADES QUE ME OTORGÓ LA LEY ORGANICA DEL MUNICIPIO LIBRE DEL ESTADO DE SAN LUIS POTOSÌ EN TITULO QUINTO, DE LAS AUTORIDADES MUNICIPALES, CAPITULO I, DE LAS FACULTADES Y OBLIGACIONES DEL PRESIDENTE MUNICIPAL, EN SU ARTÍCULO 70, FRACCIÓN VII, POR ESTE CONDUCTO LE OTORGO A USTED EL NOMBRAMIENTO DE:

### **DIRECTOR DE LA UNIDAD DE TRANSPARENCIA**

CARGO QUE DEBERA DESEMPEÑAR CON EFICACIA, RESPONSABILIDAD, HONESTIDAD Y ESTRICTO APEGO AL MARCO JURIDICO QUE RIGE EN ESTA ADMINISTRACION MUNICIPAL 2015 - 2018.

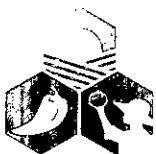
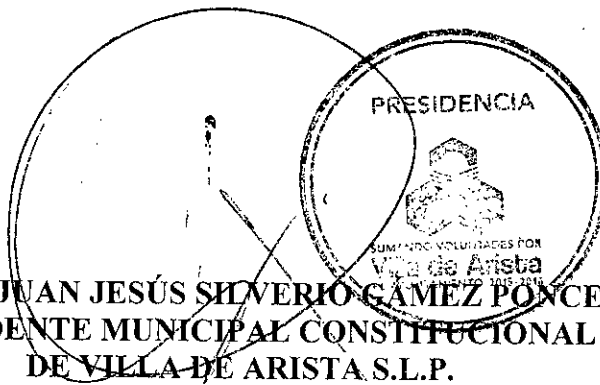

SUMANDO VOLUNTADES POR  
**Villa de Arista**  
H. AYUNTAMIENTO 2015-2018

Palacio Municipal S/N  
Zona Centro, C.P. 78940  
Villa de Arista, S.L.P.  
Tel: 486 862 0180

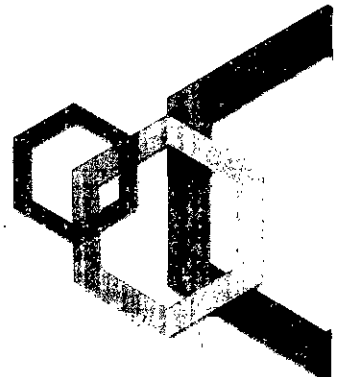

# CERTIFICACION

EL QUE SUSCRIBE, C. RICARDO TORRES LIMON, SECRETARIO GENERAL DEL H. AYUNTAMIENTO DE VILLA DE ARISTA, SAN LUIS POTOSI, PARA LA ADMINISTRACION 2015-2018, POR MEDIO DE LA PRESENTE: -----

-----CERTIFICA-----

QUE EL PRESENTE DOCUMENTO ES COPIA FIEL DEL NOMBRAMIENTO ORIGINAL EL CUAL OBRA EN LOS ARCHIVOS DE ESTA SECRETARIA GENERAL DEL H. AYUNTAMIENTO DE VILLA DE ARISTA, S.L.P. Y EN FE DE LO CUAL FIRMO Y SELLO LA PRESENTE PARA LOS USOS Y FINES LEGALES A QUE HAYA LUGAR, EN EL MUNICIPIO DE VILLA DE ARISTA SAN LUIS POTOSI, A LOS VEINTE Y SEIS DIAS DEL MES DE ENERO DEL AÑO DOS MIL DIECISIETE.....

.....DOY FE.....

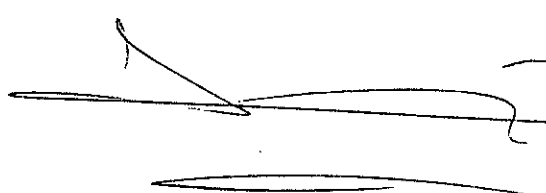

**C. RICARDO TORRES LIMÓN  
SECRETARIO GENERAL DEL H. AYUNTAMIENTO  
DE VILLA DE ARISTA, S.L.P.**



H. Ayuntamiento Municipal de Villa de Arista S.L.P.

DEPENDENCIA: PRESIDENCIA MUNICIPAL

SECCION: PRESIDENCIA MUNICIPAL

NUMERO DE OFICIO: PM/854/2016

ASUNTO: NOMBRAMIENTO

VILLA DE ARISTA, S.L.P. A 2 DE OCTUBRE DE 2016.

**C. HERIBERTO TORRES MONSIVAIS**

PRESENTE:

POR LAS FACULTADES QUE ME OTORGÓ LA LEY ORGANICA DEL MUNICIPIO LIBRE DEL ESTADO DE SAN LUIS POTOSÍ EN TITULO QUINTO, DE LAS AUTORIDADES MUNICIPALES, CAPITULO I, DE LAS FACULTADES Y OBLIGACIONES DEL PRESIDENTE MUNICIPAL, EN SU ARTÍCULO 70, FRACCIÓN VII, POR ESTE CONDUCTO LE OTORGO A USTED EL NOMBRAMIENTO DE:

**DIRECTOR DE CULTURA Y EDUCACION**

CARGO QUE DEBERA DESEMPEÑAR CON EFICACIA, RESPONSABILIDAD, HONESTIDAD Y ESTRICTO APEGO AL MARCO JURIDICO QUE RIGE EN ESTA ADMINISTRACION MUNICIPAL 2015 - 2018.

**C. ING. JUAN JESÚS SILVERIO GÁMEZ PONCE**  
**PRESIDENTE MUNICIPAL CONSTITUCIONAL**  
**DE VILLA DE ARISTA S.L.P.**

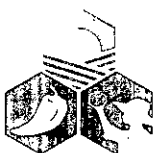
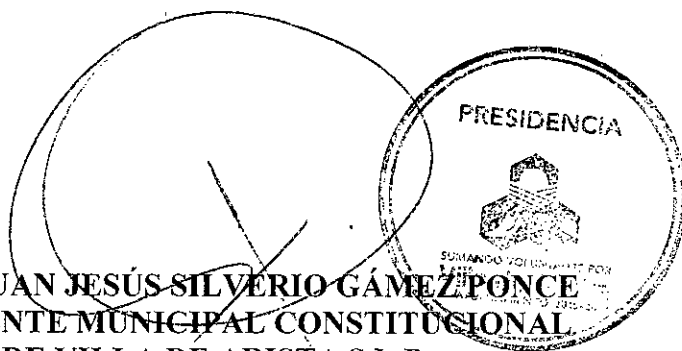

SUMANDO VOLUNTADES POR  
**Villa de Arista**  
H. AYUNTAMIENTO 2015-2018

Palacio Municipal S/N  
Zona Centro, C.P. 78940  
Villa de Arista, S.L.P.  
Tel: 486 862 0180

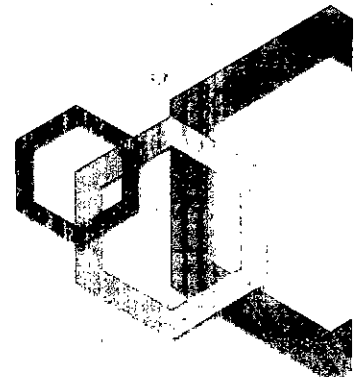



# CERTIFICACION

EL QUE SUSCRIBE, C. RICARDO TORRES LIMON, SECRETARIO GENERAL DEL H. AYUNTAMIENTO DE VILLA DE ARISTA, SAN LUIS POTOSI, PARA LA ADMINISTRACION 2015-2018, POR MEDIO DE LA PRESENTE: -----

-----CERTIFICA-----

QUE EL PRESENTE DOCUMENTO ES COPIA FIEL DEL NOMBRAMIENTO ORIGINAL EL CUAL OBRA EN LOS ARCHIVOS DE ESTA SECRETARIA GENERAL DEL H. AYUNTAMIENTO DE VILLA DE ARISTA, S.L.P. Y EN FE DE LO CUAL FIRMO Y SELLO LA PRESENTE PARA LOS USOS Y FINES LEGALES A QUE HAYA LUGAR, EN EL MUNICIPIO DE VILLA DE ARISTA SAN LUIS POTOSI, A LOS VEINTE Y SEIS DIAS DEL MES DE ENERO DEL AÑO DOS MIL DIECISIETE.....

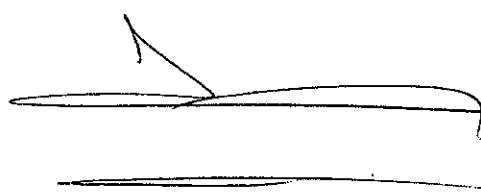
.....DOY FE.....

**C. RICARDO TORRES LIMÓN  
SECRETARIO GENERAL DEL H. AYUNTAMIENTO  
DE VILLA DE ARISTA, S.L.P.**



## H. Ayuntamiento Municipal de Villa de Arista S.L.P.

DEPENDENCIA: PRESIDENCIA MUNICIPAL

SECCION: PRESIDENCIA MUNICIPAL

NUMERO DE OFICIO: PM/1246/2016

ASUNTO: NOMBRAMIENTO

VILLA DE ARISTA, S.L.P. A 16 DE DICIEMBRE DE 2016.

**C. LUCIO URIEL AGUILAR SANCHEZ**

PRESENTE:

POR LAS FACULTADES QUE ME OTORGÓ LA LEY ORGANICA DEL MUNICIPIO LIBRE DEL ESTADO DE SAN LUIS POTOSÌ EN TITULO QUINTO, DE LAS AUTORIDADES MUNICIPALES, CAPITULO I, DE LAS FACULTADES Y OBLIGACIONES DEL PRESIDENTE MUNICIPAL, EN SU ARTÍCULO 70, FRACCIÓN VII, POR ESTE CONDUCTO LE OTORGO A USTED EL NOMBRAMIENTO DE:

### DIRECTOR DE DEPORTE

CARGO QUE DEBERA DESEMPEÑAR CON EFICACIA, RESPONSABILIDAD, HONESTIDAD Y ESTRICTO APEGO AL MARCO JURIDICO QUE RIGE EN ESTA ADMINISTRACION MUNICIPAL 2015 - 2018.



**C. ING. JUAN JESÚS SILVERIO GAMEZ PONCE**  
**PRESIDENTE MUNICIPAL CONSTITUCIONAL**  
**DE VILLA DE ARISTA S.L.P.**

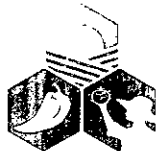

SUMANDO VOLUNTADES POR  
**Villa de Arista**  
H. AYUNTAMIENTO 2015-2018

Palacio Municipal S/N  
Zona Centro, C.P. 78940  
Villa de Arista, S.L.P.  
Tel: 486 862 0180

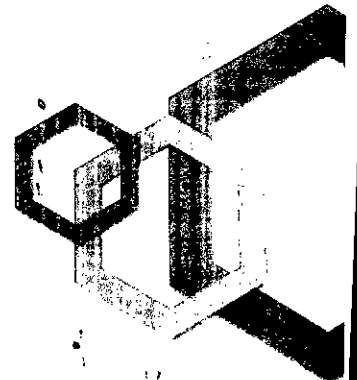



# CERTIFICACION

EL QUE SUSCRIBE, C. RICARDO TORRES LIMON, SECRETARIO GENERAL DEL H. AYUNTAMIENTO DE VILLA DE ARISTA, SAN LUIS POTOSI, PARA LA ADMINISTRACION 2015-2018, POR MEDIO DE LA PRESENTE: -----

-----CERTIFICA-----

QUE EL PRESENTE DOCUMENTO ES COPIA FIEL DEL NOMBRAMIENTO ORIGINAL EL CUAL OBRA EN LOS ARCHIVOS DE ESTA SECRETARIA GENERAL DEL H. AYUNTAMIENTO DE VILLA DE ARISTA,S.L.P. Y EN FE DE LO CUAL FIRMO Y SELLO LA PRESENTE PARA LOS USOS Y FINES LEGALES A QUE HAYA LUGAR, EN EL MUNICIPIO DE VILLA DE ARISTA SAN LUIS POTOSI, A LOS VEINTE Y SEIS DIAS DEL MES DE ENERO DEL AÑO DOS MIL DIECISIETE.....

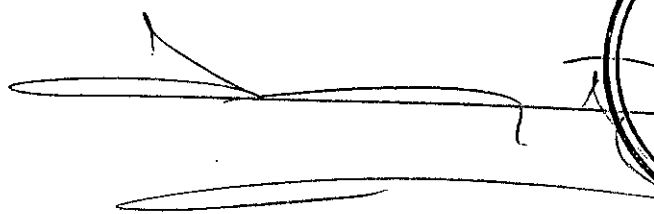
.....DOY FE.....

**C. RICARDO TORRES LIMÓN**  
**SECRETARIO GENERAL DEL H. AYUNTAMIENTO**  
**DE VILLA DE ARISTA, S.L.P.**



## H. Ayuntamiento Municipal de Villa de Arista S.L.P.

DEPENDENCIA: PRESIDENCIA MUNICIPAL  
SECCION: PRESIDENCIA MUNICIPAL  
NUMERO DE OFICIO: PM/996/2016  
ASUNTO: NOMBRAMIENTO

VILLA DE ARISTA, S.L.P. A 09 DE SEPTIEMBRE DEL 2016.

**C. LIC. BERNABE MARES BRIONES**

PRESENTE:

POR LAS FACULTADES QUE ME OTORGÓ LA LEY ORGANICA DEL MUNICIPIO LIBRE DEL ESTADO DE SAN LUIS POTOSÌ EN TITULO QUINTO, DE LAS AUTORIDADES MUNICIPALES, CAPITULO I, DE LAS FACULTADES Y OBLIGACIONES DEL PRESIDENTE MUNICIPAL, EN SU ARTÍCULO 70, FRACCIÓN VII, POR ESTE CONDUCTO LE OTORGO A USTED EL NOMBRAMIENTO DE:

**DIRECTOR DE CATASTRO MUNICIPAL**

CARGO QUE DEBERA DESEMPEÑAR CON EFICACIA, RESPONSABILIDAD, HONESTIDAD Y ESTRICTO APEGO AL MARCO JURIDICO QUE RIGE EN ESTA ADMINISTRACION MUNICIPAL 2015 - 2018

C. ING. JUAN JESÚS SILVERIO GAMEZ PONCE  
PRESIDENTE MUNICIPAL CONSTITUCIONAL  
DE VILLA DE ARISTA S.L.P.

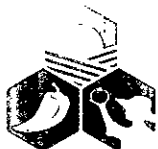
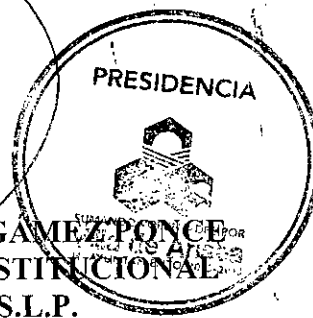

SUMANDO VOLUNTADES POR  
**Villa de Arista**  
H. AYUNTAMIENTO 2015-2018

Palacio Municipal S/N  
Zona Centro, C.P. 78940  
Villa de Arista, S.L.P.  
Tel: 486 862 0180

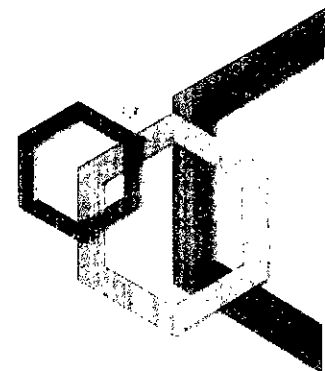



# CERTIFICACION

EL QUE SUSCRIBE, **C. RICARDO TORRES LIMON, SECRETARIO GENERAL DEL H. AYUNTAMIENTO DE VILLA DE ARISTA, SAN LUIS POTOSI, PARA LA ADMINISTRACION 2015-2018, POR MEDIO DE LA PRESENTE:** -----

-----CERTIFICA-----

QUE EL PRESENTE DOCUMENTO ES COPIA FIEL DEL NOMBRAMIENTO ORIGINAL EL CUAL OBRA EN LOS ARCHIVOS DE ESTA SECRETARIA GENERAL DEL H. AYUNTAMIENTO DE VILLA DE ARISTA, S.L.P. Y EN FE DE LO CUAL FIRMO Y SELLO LA PRESENTE PARA LOS USOS Y FINES LEGALES A QUE HAYA LUGAR, EN EL MUNICIPIO DE VILLA DE ARISTA SAN LUIS POTOSI, A LOS VEINTE Y SEIS DIAS DEL MES DE ENERO DEL AÑO DOS MIL DIECISIETE.....

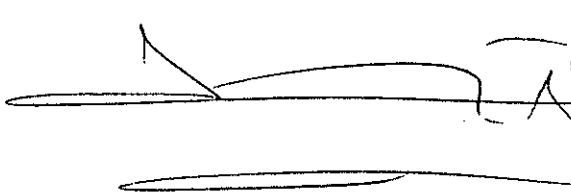
.....DOY FE.....

**C. RICARDO TORRES LIMÓN  
SECRETARIO GENERAL DEL H. AYUNTAMIENTO  
DE VILLA DE ARISTA, S.L.P.**





H. Ayuntamiento Municipal de Villa de Arista S.L.P.

DEPENDENCIA:	PRESIDENCIA MUNICIPAL
SECCION:	PRESIDENCIA MUNICIPAL
NUMERO DE OFICIO:	PM/997/2016
ASUNTO:	NOMBRAMIENTO

VILLA DE ARISTA, S.L.P. A 09 DE SEPTIEMBRE DEL 2016.

**C. JOSE ISAAC CARVAJAL CASTILLO**

PRESENTE:

POR LAS FACULTADES QUE ME OTORGÓ LA LEY ORGANICA DEL MUNICIPIO LIBRE DEL ESTADO DE SAN LUIS POTOSÍ EN TITULO QUINTO, DE LAS AUTORIDADES MUNICIPALES, CAPITULO I, DE LAS FACULTADES Y OBLIGACIONES DEL PRESIDENTE MUNICIPAL, EN SU ARTÍCULO 70, FRACCIÓN VII, POR ESTE CONDUCTO LE OTORGO A USTED EL NOMBRAMIENTO DE:

**DIRECTOR DE PROTECCION CIVIL Y ECOLOGIA**

CARGO QUE DEBERA DESEMPEÑAR CON EFICACIA, RESPONSABILIDAD, HONESTIDAD Y ESTRICTO APEGO AL MARCO JURIDICO QUE RIGE EN ESTA ADMINISTRACION MUNICIPAL 2015 - 2018.

**C. ING. JUAN JESUS SILVERIO GÁMEZ PONCE**  
**PRESIDENTE MUNICIPAL CONSTITUCIONAL**  
**DE VILLA DE ARISTA S.L.P.**

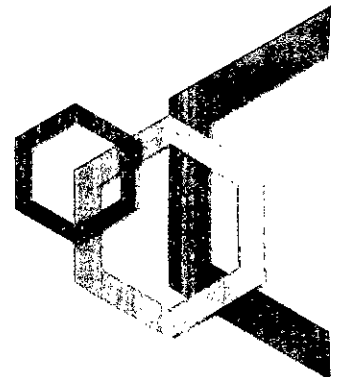
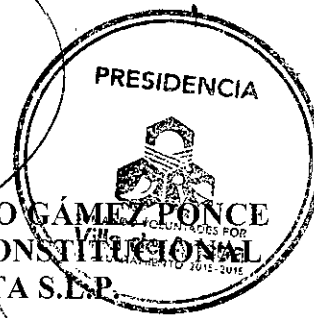



# CERTIFICACION

EL QUE SUSCRIBE, C. RICARDO TORRES LIMON, SECRETARIO GENERAL DEL H. AYUNTAMIENTO DE VILLA DE ARISTA, SAN LUIS POTOSI, PARA LA ADMINISTRACION 2015-2018, POR MEDIO DE LA PRESENTE: -----

-----CERTIFICA-----

QUE EL PRESENTE DOCUMENTO ES COPIA FIEL DEL NOMBRAMIENTO ORIGINAL EL CUAL ÓBRA EN LOS ARCHIVOS DE ESTA SECRETARIA GENERAL DEL H. AYUNTAMIENTO DE VILLA DE ARISTA, S.L.P. Y EN FE DE LO CUAL FIRMO Y SELLO LA PRESENTE PARA LOS USOS Y FINES LEGALES A QUE HAYA LUGAR, EN EL MUNICIPIO DE VILLA DE ARISTA SAN LUIS POTOSI, A LOS VEINTE Y SEIS DIAS DEL MES DE ENERO DEL AÑO DOS MIL DIECISIETE.....

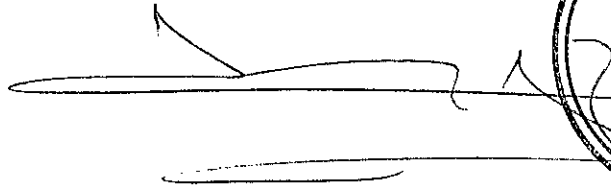
.....DOY FE.....

**C. RICARDO TORRES LIMÓN**  
**SECRETARIO GENERAL DEL H. AYUNTAMIENTO**  
**DE VILLA DE ARISTA, S.L.P.**



## H. Ayuntamiento Municipal de Villa de Arista S.L.P.

DEPENDENCIA: PRESIDENCIA MUNICIPAL

SECCION: PRESIDENCIA MUNICIPAL

NUMERO DE OFICIO: PM/1247/2016

ASUNTO: NOMBRAMIENTO

VILLA DE ARISTA, S.L.P. A 16 DE DICIEMBRE DEL 2016.

**C. GEORGINA RODEA VALENCIA**

PRESENTE:

POR LAS FACULTADES QUE ME OTORGÓ LA LEY ORGANICA DEL MUNICIPIO LIBRE DEL ESTADO DE SAN LUIS POTOSÌ EN TITULO QUINTO, DE LAS AUTORIDADES MUNICIPALES, CAPITULO I, DE LAS FACULTADES Y OBLIGACIONES DEL PRESIDENTE MUNICIPAL, EN SU ARTÍCULO 70, FRACCIÓN VII, POR ESTE CONDUCTO LE OTORGO A USTED EL NOMBRAMIENTO DE:

**COORDINADORA DEL SMDIF DE VILLA DE ARISTA, S.L.P.**

CARGO QUE DEBERA DESEMPEÑAR CON EFICACIA, RESPONSABILIDAD, HONESTIDAD Y ESTRICTO APEGO AL MARCO JURIDICO QUE RIGE EN ESTA ADMINISTRACION MUNICIPAL 2015 – 2018.

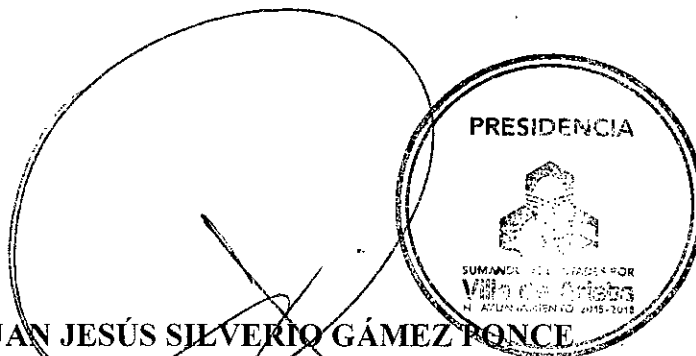

**C. ING. JUAN JESÚS SILVERIO GÁMEZ PONCE**  
**PRESIDENTE MUNICIPAL CONSTITUCIONAL**  
**DE VILLA DE ARISTA S.L.P.**

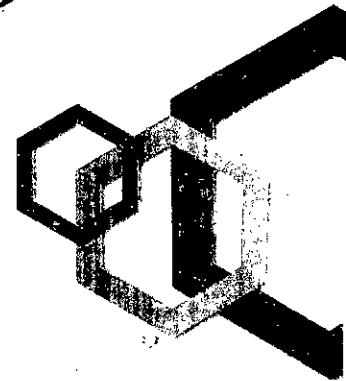



# CERTIFICACION

EL QUE SUSCRIBE, C. RICARDO TORRES LIMON, SECRETARIO GENERAL DEL H. AYUNTAMIENTO DE VILLA DE ARISTA, SAN LUIS POTOSI, PARA LA ADMINISTRACION 2015-2018, POR MEDIO DE LA PRESENTE: -----

-----CERTIFICA-----

QUE EL PRESENTE DOCUMENTO ES COPIA FIEL DEL NOMBRAMIENTO ORIGINAL EL CUAL OBRA EN LOS ARCHIVOS DE ESTA SECRETARIA GENERAL DEL H. AYUNTAMIENTO DE VILLA DE ARISTA, S.L.P. Y EN FE DE LO CUAL FIRMO Y SELLO LA PRESENTE PARA LOS USOS Y FINES LEGALES A QUE HAYA LUGAR, EN EL MUNICIPIO DE VILLA DE ARISTA SAN LUIS POTOSI, A LOS VEINTE Y SEIS DIAS DEL MES DE ENERO DEL AÑO DOS MIL DIECISIETE.....

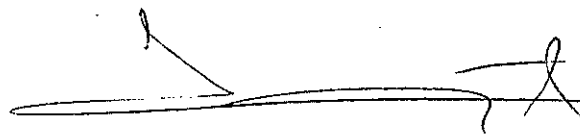
.....DOY FE.....

**C. RICARDO TORRES LIMÓN**  
**SECRETARIO GENERAL DEL H. AYUNTAMIENTO**  
**DE VILLA DE ARISTA, S.L.P.**



H. Ayuntamiento Municipal de Villa de Arista S.L.P.

DEPENDENCIA: PRESIDENCIA MUNICIPAL

SECCION: PRESIDENCIA MUNICIPAL

NUMERO DE OFICIO: PM/861/2016

ASUNTO: NOMBRAMIENTO

VILLA DE ARISTA, S.L.P. A 11 DE JULIO DEL 2016.

**C. ERASMO ESPINOZA SOSA**

PRESENTE:

POR LAS FACULTADES QUE ME OTORGÓ LA LEY ORGANICA DEL MUNICIPIO LIBRE DEL ESTADO DE SAN LUIS POTOSÍ EN TITULO QUINTO, DE LAS AUTORIDADES MUNICIPALES, CAPITULO I, DE LAS FACULTADES Y OBLIGACIONES DEL PRESIDENTE MUNICIPAL, EN SU ARTÍCULO 70, FRACCIÓN VII, POR ESTE CONDUCTO LE OTORGO A USTED EL NOMBRAMIENTO DE:

**SECRETARIO PARTICULAR DEL PRESIDENTE MUNICIPAL DE VILLA DE ARISTA, S.L.P., ADSCRITO A TESORERÍA.**

CARGO QUE DEBERA DESEMPEÑAR CON EFICACIA, RESPONSABILIDAD, HONESTIDAD Y ESTRICTO APEGO AL MARCO JURIDICO QUE RIGE EN ESTA ADMINISTRACION MUNICIPAL 2015 - 2018.

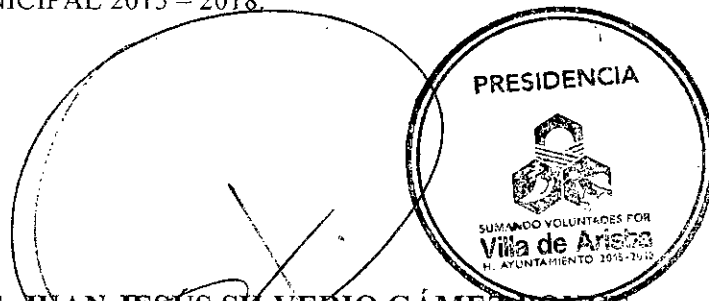

**C. ING. JUAN JESÚS SILVERIO GÁMEZ PONCE**  
**PRESIDENTE MUNICIPAL CONSTITUCIONAL**  
**DE VILLA DE ARISTA S.L.P.**



SUMANDO VOLUNTADES POR  
**Villa de Arista**  
H. AYUNTAMIENTO 2015-2018

Palacio Municipal S/N  
Zona Centro, C.P. 78940  
Villa de Arista, S.L.P.  
Tel: 486 862 0180

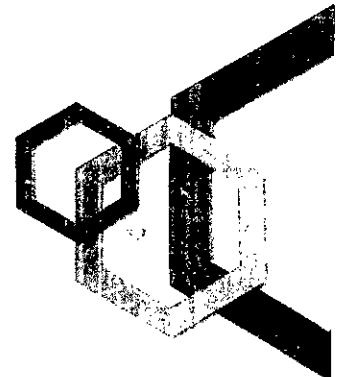



# CERTIFICACION

EL QUE SUSCRIBE, **C. RICARDO TORRES LIMON, SECRETARIO GENERAL DEL H. AYUNTAMIENTO DE VILLA DE ARISTA, SAN LUIS POTOSI, PARA LA ADMINISTRACION 2015-2018, POR MEDIO DE LA PRESENTE:** -----

-----CERTIFICA-----

QUE EL PRESENTE DOCUMENTO ES COPIA FIEL DEL NOMBRAMIENTO ORIGINAL EL CUAL OBRA EN LOS ARCHIVOS DE ESTA SECRETARIA GENERAL DEL H. AYUNTAMIENTO DE VILLA DE ARISTA, S.L.P. Y EN FE DE LO CUAL FIRMO Y SELLO LA PRESENTE PARA LOS USOS Y FINES LEGALES A QUE HAYA LUGAR, EN EL MUNICIPIO DE VILLA DE ARISTA SAN LUIS POTOSI, A LOS VEINTE Y SEIS DIAS DEL MES DE ENERO DEL AÑO DOS MIL DIECISIETE.....

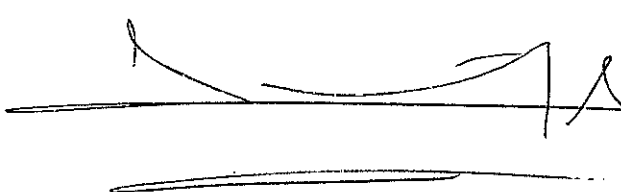
.....DOY FE.....

**C. RICARDO TORRES LIMÓN  
SECRETARIO GENERAL DEL H. AYUNTAMIENTO  
DE VILLA DE ARISTA, S.L.P.**



## H. Ayuntamiento Municipal de Villa de Arista S.L.P.

DEPENDENCIA:	PRESIDENCIA MUNICIPAL
SECCION:	PRESIDENCIA MUNICIPAL
NUMERO DE OFICIO:	SG/565/2016
ASUNTO:	NOMBRAMIENTO

VILLA DE ARISTA, S.L.P. A 31 DE MARZO DE 2016.

**LIC. VIVIANO CEDILLO LOPEZ**

PRESENTE:

POR LAS FACULTADES QUE ME OTORGO LA LEY ORGANICA DEL MUNICIPIO LIBRE DEL ESTADO DE SAN LUIS POTOSÍ EN TITULO QUINTO, DE LAS AUTORIDADES MUNICIPALES, CAPITULO I, DE LAS FACULTADES Y OBLIGACIONES DEL PRESIDENTE MUNICIPAL, EN SU ARTICULO 70, FRACCIÓN VII, POR ESTE CONDUCTO LE OTORGO A USTED EL NOMBRAMIENTO DE:

### ASESOR JURIDICO DEL SISTEMA MUNICIPAL DIF

CARGO QUE DEBERA DESEMPEÑAR CON EFICACIA, RESPONSABILIDAD, HONESTIDAD Y ESTRICTO APEGO AL MARCO JURIDICO QUE RIGE EN ESTA ADMINISTRACION MUNICIPAL 2015 - 2018.

ATENTAMENTE

**C. ING. JUAN JESÚS SILVERIO GÁMEZ PONCE.**  
**PRESIDENTE MUNICIPAL CONSTITUCIONAL**  
**DE VILLA DE ARISTA, S.L.P.**

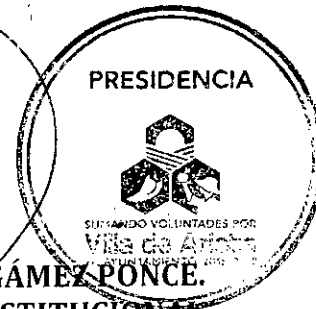

SUMANDO VOLUNTADES POR  
**Villa de Arista**  
H. AYUNTAMIENTO 2015-2018

Palacio Municipal S/N  
Zona Centro, C.P. 78940  
Villa de Arista, S.L.P.  
Tel: 486 862 0180

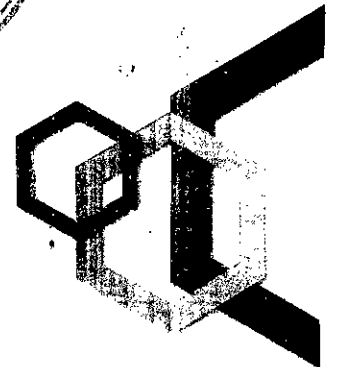

# CERTIFICACION

EL QUE SUSCRIBE, C. RICARDO TORRES LIMON, SECRETARIO GENERAL DEL H. AYUNTAMIENTO DE VILLA DE ARISTA, SAN LUIS POTOSI, PARA LA ADMINISTRACION 2015-2018, POR MEDIO DE LA PRESENTE: -----

-----CERTIFICA-----

QUE EL PRESENTE DOCUMENTO ES COPIA FIEL DEL NOMBRAMIENTO ORIGINAL EL CUAL OBRA EN LOS ARCHIVOS DE ESTA SECRETARIA GENERAL DEL H. AYUNTAMIENTO DE VILLA DE ARISTA, S.L.P. Y EN FE DE LO CUAL FIRMO Y SELLO LA PRESENTE PARA LOS USOS Y FINES LEGALES A QUE HAYA LUGAR, EN EL MUNICIPIO DE VILLA DE ARISTA SAN LUIS POTOSI, A LOS VEINTE Y SEIS DIAS DEL MES DE ENERO DEL AÑO DOS MIL DIECISIETE.....

.....DOY FE.....

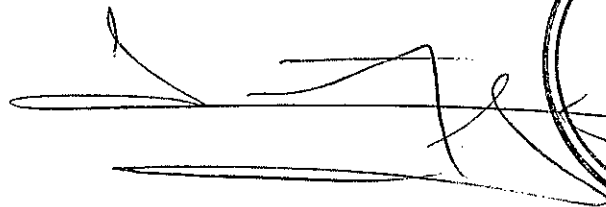

**C. RICARDO TORRES LIMÓN  
SECRETARIO GENERAL DEL H. AYUNTAMIENTO  
DE VILLA DE ARISTA, S.L.P.**





H. Ayuntamiento Municipal de Villa de Arista S.L.P.

DEPENDENCIA:	PRESIDENCIA MUNICIPAL
SECCION:	PRESIDENCIA MUNICIPAL
NUMERO DE OFICIO:	PM/860/2016
ASUNTO:	NOMBRAMIENTO

VILLA DE ARISTA, S.L.P. A 11 DE JULIO DEL 2016.

**C. ING. JOSÉ CONTRERAS LÓPEZ**  
PRESENTE:

POR LAS FACULTADES QUE ME OTORGÓ LA LEY ORGANICA DEL MUNICIPIO LIBRE DEL ESTADO DE SAN LUIS POTOSÌ EN TITULO QUINTO, DE LAS AUTORIDADES MUNICIPALES, CAPITULO I, DE LAS FACULTADES Y OBLIGACIONES DEL PRESIDENTE MUNICIPAL, EN SU ARTÍCULO 70, FRACCIÓN VII, POR ESTE CONDUCTO LE OTORGO A USTED EL NOMBRAMIENTO DE:

**ASESOR PARTICULAR DEL PRESIDENTE MUNICIPAL DEL MUNICIPIO DE VILLA DE ARISTA, S.L.P.**

CARGO QUE DEBERA DESEMPEÑAR CON EFICACIA, RESPONSABILIDAD, HONESTIDAD Y ESTRICTO APEGO AL MARCO JURIDICO QUE RIGE EN ESTA ADMINISTRACION MUNICIPAL 2015 - 2018.

**C. ING. JUAN JESÚS SILVERIO GÁMEZ PONCE**  
PRESIDENTE MUNICIPAL CONSTITUCIONAL  
DE VILLA DE ARISTA S.L.P.



SUMANDO VOLUNTADES POR  
**Villa de Arista**  
H. AYUNTAMIENTO 2015-2018

Palacio Municipal S/N  
Zona Centro, C.P. 78940  
Villa de Arista, S.L.P.  
Tel: 486 862 0180

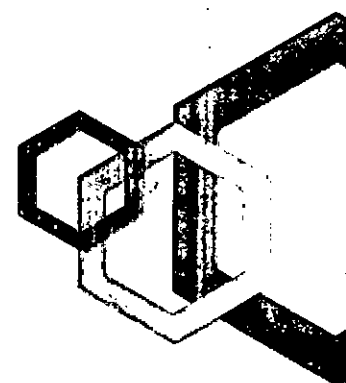

# CERTIFICACION

EL QUE SUSCRIBE, **C. RICARDO TORRES LIMON, SECRETARIO GENERAL DEL H. AYUNTAMIENTO DE VILLA DE ARISTA, SAN LUIS POTOSI, PARA LA ADMINISTRACION 2015-2018, POR MEDIO DE LA PRESENTE:** -----

-----CERTIFICA-----

QUE EL PRESENTE DOCUMENTO ES COPIA FIEL DEL NOMBRAMIENTO ORIGINAL EL CUAL OBRA EN LOS ARCHIVOS DE ESTA SECRETARIA GENERAL DEL H. AYUNTAMIENTO DE VILLA DE ARISTA, S.L.P. Y EN FE DE LO CUAL FIRMO Y SELLO LA PRESENTE PARA LOS USOS Y FINES LEGALES A QUE HAYA LUGAR, EN EL MUNICIPIO DE VILLA DE ARISTA SAN LUIS POTOSI, A LOS VEINTE Y SEIS DIAS DEL MES DE ENERO DEL AÑO DOS MIL DIECISIETE.....

.....DOY FE.....



**C. RICARDO TORRES LIMÓN  
SECRETARIO GENERAL DEL H. AYUNTAMIENTO  
DE VILLA DE ARISTA, S.L.P.**



# H. Ayuntamiento Municipal de Villa de Arista S.L.P.

DEPENDENCIA: PRESIDENCIA MUNICIPAL

SECCION:	PRESIDENCIA MUNICIPAL
NUMERO DE OFICIO:	PM/011/2016
ASUNTO:	NOMBRAMIENTO

VILLA DE ARISTA, S.L.P. A 2 DE OCTUBRE DE 2015.

**C.P. MARTHA ALFARO GAMEZ**

PRESENTE:

POR LAS FACULTADES QUE ME OTORGÓ LA LEY ORGANICA DEL MUNICIPIO LIBRE DEL ESTADO DE SAN LUIS POTOSÌ EN TITULO QUINTO, DE LAS AUTORIDADES MUNICIPALES, CAPITULO I, DE LAS FACULTADES Y OBLIGACIONES DEL PRESIDENTE MUNICIPAL, EN SU ARTÍCULO 70, FRACCIÓN VII, POR ESTE CONDUCTO LE OTORGO A USTED EL NOMBRAMIENTO DE:

**PRESIDENTA DEL SMDIF DE VILLA DE ARISTA, S.L.P.**

CARGO QUE DEBERA DESEMPEÑAR CON EFICACIA, RESPONSABILIDAD, HONESTIDAD Y ESTRICTO APEGO AL MARCO JURIDICO QUE RIGE EN ESTA ADMINISTRACION MUNICIPAL 2015 - 2018.

**C. ING. JUAN JESÚS SILVERIO GÁMEZ PONCE**  
**PRESIDENTE MUNICIPAL CONSTITUCIONAL**  
**DE VILLA DE ARISTA S.L.P.**



SUMANDO VOLUNTADES POR  
**Villa de Arista**  
H. AYUNTAMIENTO 2015-2018

Palacio Municipal S/N  
Zona Centro, C.P. 78940  
Villa de Arista, S.L.P.  
Tel: 486 862 0180

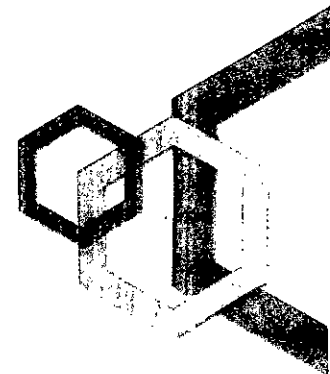

# CERTIFICACION

EL QUE SUSCRIBE, C. RICARDO TORRES LIMON, SECRETARIO GENERAL DEL H. AYUNTAMIENTO DE VILLA DE ARISTA, SAN LUIS POTOSI, PARA LA ADMINISTRACION 2015-2018, POR MEDIO DE LA PRESENTE: -----

-----CERTIFICA-----

QUE EL PRESENTE DOCUMENTO ES COPIA FIEL DEL NOMBRAMIENTO ORIGINAL EL CUAL OBRA EN LOS ARCHIVOS DE ESTA SECRETARIA GENERAL DEL H. AYUNTAMIENTO DE VILLA DE ARISTA, S.L.P. Y EN FE DE LO CUAL FIRMO Y SELLO LA PRESENTE PARA LOS USOS Y FINES LEGALES A QUE HAYA LUGAR, EN EL MUNICIPIO DE VILLA DE ARISTA SAN LUIS POTOSI, A LOS VEINTE Y SEIS DIAS DEL MES DE ENERO DEL AÑO DOS MIL DIECISIETE.....

.....DOY FE.....



**C. RICARDO TORRES LIMÓN**  
**SECRETARIO GENERAL DEL H. AYUNTAMIENTO**  
**DE VILLA DE ARISTA, S.L.P.**



H. Ayuntamiento Municipal de Villa de Arista S.L.P.

DEPENDENCIA: PRESIDENCIA MUNICIPAL

SECCION: PRESIDENCIA MUNICIPAL

NUMERO DE OFICIO: PM/001/2016

ASUNTO: NOMBRAMIENTO

VILLA DE ARISTA, S.L.P. A 2 DE OCTUBRE DE 2015.

**PROFR. EUGENIO GLORIA MATA**  
PRESENTE:

POR LAS FACULTADES QUE ME OTORGÓ LA LEY ORGANICA DEL MUNICIPIO LIBRE DEL ESTADO DE SAN LUIS POTOSÌ EN TITULO QUINTO, DE LAS AUTORIDADES MUNICIPALES, CAPITULO I, DE LAS FACULTADES Y OBLIGACIONES DEL PRESIDENTE MUNICIPAL, EN SU ARTÍCULO 70, FRACCIÓN VII, POR ESTE CONDUCTO LE OTORGO A USTED EL NOMBRAMIENTO DE:

**DIRECTOR DE DESARROLLO SOCIAL**

CARGO QUE DEBERA DESEMPEÑAR CON EFICACIA, RESPONSABILIDAD, HONESTIDAD Y ESTRICTO APEGO AL MARCO JURIDICO QUE RIGE EN ESTA ADMINISTRACION MUNICIPAL 2015 - 2018.

  
  
**C. ING. JUAN JESÚS SILVERIO GÁMEZ PONCE**  
**PRESIDENTE MUNICIPAL CONSTITUCIONAL**  
**DE VILLA DE ARISTA S.L.P.**

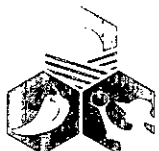

SUMANDO VOLUNTADES POR  
**Villa de Arista**  
H. AYUNTAMIENTO 2015-2018

Palacio Municipal S/N  
Zona Centro, C.P. 78940  
Villa de Arista, S.L.P.  
Tel: 486 862 0180

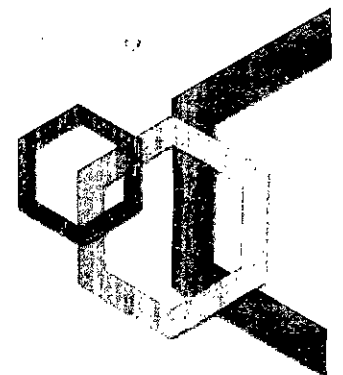

# CERTIFICACION

EL QUE SUSCRIBE, C. RICARDO TORRES LIMON, SECRETARIO GENERAL DEL H. AYUNTAMIENTO DE VILLA DE ARISTA, SAN LUIS POTOSI, PARA LA ADMINISTRACION 2015-2018, POR MEDIO DE LA PRESENTE: -----

-----CERTIFICA-----

QUE EL PRESENTE DOCUMENTO ES ORIGINAL, EL CUAL TUVE A LA VISTA Y REGRESÉ EN EL MOMENTO, CONSISTE EN PRESUPUESTO DE INGRESOS, EGRESOS Y TABULADOR DE SUELDOS 2017, CERTIFICACIÓN QUE CONSTA DE 31 FOJAS, UTILES POR UN SOLO LADO, CUYO CONTENIDO COINCIDE CON EL ORIGINAL EN FE DE LO CUAL FIRMO Y SELLO LA PRESENTE PARA LOS USOS Y FINES LEGALES A QUE HAYA LUGAR, EN EL MUNICIPIO DE VILLA DE ARISTA SAN LUIS POTOSI, A LOS QUINCE DIAS DEL MES DE DICIEMBRE DEL AÑO DOS MIL DIECISEIS.....

.....DOY FE.....

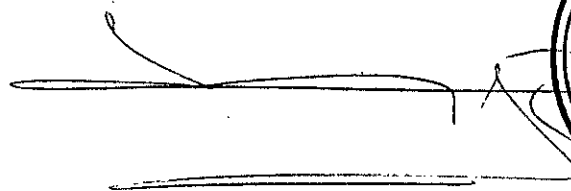

**C. RICARDO TORRES LIMÓN**  
**SECRETARIO GENERAL DEL H. AYUNTAMIENTO**  
**DE VILLA DE ARISTA, S.L.P.**

**CONVENIO CON  
EL EJECUTIVO DE  
ESTADO DE SAN  
LUIS POTOSI.  
(COMBATE A LA  
CORRUPCION)**



SUMANDO VOLUNTADES POR  
**Villa de Arista**  
H. AYUNTAMIENTO 2015-2018

ACUERDO DE COORDINACIÓN QUE CELEBRAN EL EJECUTIVO DEL ESTADO LIBRE Y SOBERANO DE SAN LUIS POTOSÍ, A TRAVÉS DE LA CONTRALORIA GENERAL DEL ESTADO Y EL AYUNTAMIENTO DEL MUNICIPIO DE Villa de Arista S.C.P., PARA EL "FORTALECIMIENTO DEL SISTEMA MUNICIPAL DE CONTROL Y EVALUACIÓN DE LA GESTIÓN PÚBLICA, Y COLABORACIÓN EN MATERIA DE TRANSPARENCIA Y COMBATE A LA CORRUPCIÓN".

A 05 DE FEBRERO DE 2016.







## CONTENIDO

ANTECEDENTES

DECLARACIONES

CLÁUSULAS

CAPÍTULO I DEL OBJETO DEL ACUERDO

CAPÍTULO II DE LAS ACCIONES PARA EL FORTALECIMIENTO DEL SISTEMA MUNICIPAL DE CONTROL Y EVALUACIÓN DE LA GESTIÓN PÚBLICA.

CAPÍTULO III DE LAS ACCIONES PARA INSPECCIONAR, CONTROLAR Y VIGILAR EL EJERCICIO Y APLICACIÓN DE LOS RECURSOS OTORGADOS AL MUNICIPIO

CAPÍTULO IV DE LAS ACCIONES DE COLABORACIÓN EN MATERIA DE TRANSPARENCIA Y COMBATE A LA CORRUPCIÓN

SECCIÓN I.- DE LA MODERNIZACIÓN DE LAS ADMINISTRACIONES PÚBLICAS MUNICIPALES.

SECCIÓN II.- DE LAS QUEJAS Y DENUNCIAS.

SECCIÓN III.- DE LOS PROCEDIMIENTOS DE CONTRATACIÓN.

SECCIÓN IV.- DE LAS RESPONSABILIDADES Y SANCIONES.

SECCIÓN V.- DE LA PARTICIPACIÓN SOCIAL.

SECCIÓN VI.- DE LA TRANSPARENCIA Y COMBATE A LA CORRUPCIÓN.

CAPÍTULO V CONSIDERACIONES FINALES



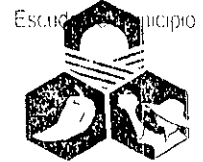

Escudo Municipio  
SUMANDO VOLUNTADES POR  
**Villa de Arista**  
H. AYUNTAMIENTO 2015-2018

ACUERDO DE COORDINACIÓN QUE CELEBRAN, POR UNA PARTE, EL EJECUTIVO DEL ESTADO LIBRE Y SOBERANO DE SAN LUIS POTOSÍ, A TRAVÉS DE LA CONTRALORIA GENERAL DEL ESTADO, Y POR LA OTRA, EL AYUNTAMIENTO CONSTITUCIONAL DEL MUNICIPIO DE Villa de Arista SLP, A LOS QUE EN LO SUCESIVO SE LES DENOMINARÁ EN ESTE DOCUMENTO: "EL GOBIERNO DEL ESTADO" Y "EL MUNICIPIO", RESPECTIVAMENTE, REPRESENTADO EL PRIMERO POR EL C. JOSE GABRIEL ROSILLO IGLESIAS, CONTRALOR GENERAL DEL ESTADO Y EL SEGUNDO POR JUAN JESUS MURICIO GOMEZ PONCE PRESIDENTE MUNICIPAL, ASISTIDO POR LOS CC. JUAN JOSE SERRA ALVARADO, RICARDO TORRES L. Y CECILIA B. CASTILLO R., SINDICO MUNICIPAL, SECRETARIO DEL AYUNTAMIENTO Y CONTRALOR INTERNO MUNICIPAL; CUYO OBJETO ES EL "FORTALECIMIENTO DEL SISTEMA MUNICIPAL DE CONTROL Y EVALUACIÓN DE LA GESTIÓN PÚBLICA, Y COLABORACIÓN EN MATERIA DE TRANSPARENCIA Y COMBATE A LA CORRUPCIÓN", AL TENOR DE LOS SIGUIENTES ANTECEDENTES, DECLARACIONES Y CLÁUSULAS:

#### ANTECEDENTES

1. COMO PARTE DE LAS ACCIONES PARA EL FORTALECIMIENTO DEL FEDERALISMO LOS GOBIERNOS FEDERAL, ESTATAL Y MUNICIPALES HAN DECIDIDO ACCEDER A UN ESQUEMA DE COORDINACIÓN, PARA LA REALIZACIÓN CONJUNTA DE PROGRAMAS, PROYECTOS, OBRAS, ACCIONES Y SERVICIOS FINANCIADOS PARCIAL O TOTALMENTE CON RECURSOS FEDERALES Y ESTATALES

ESTE ESQUEMA ESTÁ SUSTENTADO POR EL PROGRAMA DE COORDINACION ESPECIAL DENOMINADO "FORTALECIMIENTO DEL SISTEMA ESTATAL DE CONTROL Y EVALUACIÓN DE LA GESTIÓN PÚBLICA, Y COLABORACIÓN EN MATERIA DE TRANSPARENCIA Y COMBATE A LA CORRUPCIÓN", QUE SUSCRIBE EL EJECUTIVO FEDERAL CON EL EJECUTIVO DEL ESTADO DE SAN LUIS POTOSÍ, CON EL FIN DE ESTABLECER LAS BASES Y MECANISMOS DE COORDINACIÓN ENTRE AMBOS ÓRDENES DE GOBIERNO, PARA VINCULAR LAS ACCIONES DE LOS PROGRAMAS SECTORIALES, REGIONALES INSTITUCIONALES Y ESPECIALES QUE LLEVEN A CABO LAS DEPENDENCIAS Y ENTIDADES DE LA ADMINISTRACIÓN PÚBLICA FEDERAL CON LAS PREVISTAS EN LOS RESPECTIVOS PROGRAMAS ESTATALES, DE TAL FORMA QUE LAS ACCIONES QUE SE CONVENGA REALIZAR CON LOS MUNICIPIOS SEAN CONGRUENTES CON LA PLANEACIÓN INTEGRAL DEL ESTADO

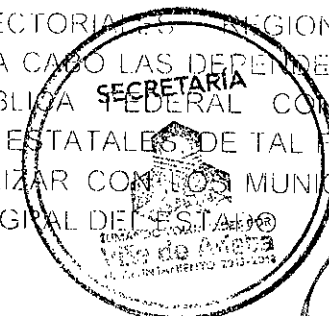



2 POR OTRA PARTE, EXISTE UNA DIVERSIDAD DE RECURSOS FEDERALES, TALES COMO ASIGNACIONES, REASIGNACIONES, SUBSIDIOS Y DONATIVOS QUE LAS ENTIDADES FEDERATIVAS Y LOS MUNICIPIOS RECIBEN DE LA FEDERACIÓN CUYO EJERCICIO Y CONTROL SE RIGE TANTO POR LAS DISPOSICIONES ESTABLECIDAS EN LA LEY FEDERAL DE PRESUPUESTO Y RESPONSABILIDAD HACENDARIA, SU REGLAMENTO, EL DECRETO DE PRESUPUESTO DE EGRESOS DE LA FEDERACIÓN DEL EJERCICIO FISCAL CORRESPONDIENTE Y DEMÁS ORDENAMIENTOS APLICABLES, COMO POR LOS PROPIOS CONVENIOS O INSTRUMENTOS DE COORDINACIÓN CELEBRADOS AL EFECTO.

3. ANTE DICHO MANEJO DE RECURSOS PÚBLICOS, SURGE LA NECESIDAD DE IMPLEMENTAR EL NUEVO SISTEMA NACIONAL ANTICORRUPCIÓN EL CUAL BUSCA PROMOVER LA COORDINACIÓN Y HOMOLOGACIÓN DE POLÍTICAS Y ACCIONES EN LOS TRES ÓRDENES DE GOBIERNO TALES COMO LA PREVENCIÓN, DETECCIÓN Y SANCIÓN DE ACTOS DE CORRUPCIÓN

OTROS ESFUERZOS DE COMBATE A LA CORRUPCIÓN SON LA APLICACIÓN DE LA NUEVA LEY GENERAL DE TRANSPARENCIA Y ACCESO A LA INFORMACIÓN PÚBLICA QUE TRAE NUEVOS RETOS A ESTADOS Y MUNICIPIOS PARA GARANTIZAR EL DERECHO DE ACCESO A LA INFORMACIÓN PÚBLICA E INCENTIVAR LA RENDICIÓN DE CUENTAS DE AUTORIDADES E INSTITUCIONES ASIMISMO LA IMPLEMENTACIÓN DE ESQUEMAS DE GOBIERNO ABIERTO EN LOS GOBIERNOS LOCALES

4 EN ESTE CONTEXTO EL GOBIERNO DEL ESTADO A TRAVES DE LA CONTRALORIA GENERAL DEL ESTADO HA REALIZADO DIVERSAS ACCIONES CONJUNTAS CON LAS INSTANCIAS FEDERALES Y MUNICIPALES CON LA FINALIDAD DE FORTALECER LOS SISTEMAS DE CONTROL Y EVALUACIÓN DE LA GESTIÓN PÚBLICA A FIN DE LOGRAR UN USO EFICIENTE OPORTUNO TRANSPARENTE Y HONESTO DE LOS RECURSO QUE LES ASIGNAN POR MEDIO DE LOS DISTINTOS INSTRUMENTOS O MECANISMOS PREVISTOS EN EL PRESUPUESTO DE EGRESOS DE LA FEDERACIÓN.

EL NUEVE DE FEBRERO DE DOS MIL DOCE, LOS EJECUTIVOS FEDERAL Y DEL ESTADO LIBRE Y SOBERANO DE SAN LUIS POTOSÍ SUSCRIBIERON UN ACUERDO DE COORDINACIÓN, DERIVADO DEL PROGRAMA DE COORDINACIÓN ESPECIAL DENOMINADO "FORTALECIMIENTO DEL SISTEMA



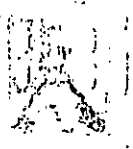

ESTATAL DE CONTROL Y EVALUACIÓN DE LA GESTIÓN PÚBLICA, Y COLABORACIÓN EN MATERIA DE TRANSPARENCIA Y COMBATE A LA CORRUPCIÓN" MEDIANTE EL CUAL ESTABLECIERON LAS ACCIONES QUE SE REALIZARÍAN PARA FORTALECER EL SISTEMA ESTATAL DE CONTROL Y EVALUACIÓN DE LA GESTIÓN PÚBLICA Y COLABORACIÓN EN MATERIA DE TRANSPARENCIA Y COMBATE A LA CORRUPCIÓN

EL OBJETO DEL CONVENIO ES EL DE COORDINAR ACCIONES PARA ASEGURAR EL CUMPLIMIENTO ESTRICTO DE LAS DISPOSICIONES QUE CONTIENEN LAS LEYES FEDERAL Y ESTATAL EN MATERIA DE RESPONSABILIDADES DE LOS SERVIDORES PÚBLICOS, EN CUANTO A LA OBLIGACIÓN DE ÉSTOS PARA NO SELECCIONAR, CONTRATAR, NOMBRAR O DESIGNAR A QUIENES SE ENCUENTREN INHABILITADOS PARA OCUPAR UN EMPLEO, CARGO O COMISIÓN EN EL SERVICIO PÚBLICO

6 EN EL MARCO DE LA LEGISLACION FEDERAL, ESTATAL Y MUNICIPAL VIGENTE LAS PARTES HAN DECIDIDO CONTINUAR COORDINANDO SUS ESFUERZOS PARA CONSOLIDAR LA OPERACIÓN DEL SISTEMA ESTATAL DE CONTROL Y EVALUACIÓN DE LA GESTIÓN PÚBLICA, SOBRE TODO EN LO QUE RESPECTA A LA INSPECCION, CONTROL Y VIGILANCIA DE LOS RECURSOS FEDERALES TRANSFERIDOS A LOS ESTADOS Y MUNICIPIOS PARA SER APLICADOS EN PROGRAMAS, PROYECTOS, ACCIONES, OBRAS Y SERVICIOS CONVENIDOS PREVIAMENTE, EN ESTE CONTEXTO, ES FUNDAMENTAL EL INTERCAMBIO DE EXPERIENCIAS E INFORMACIÓN EN MATERIA DE MODERNIZACIÓN DE LA ADMINISTRACIÓN PÚBLICA Y MEJORES PRÁCTICAS DE GOBIERNO, Y DE FOMENTO DE LA CONTRALORÍA SOCIAL, A EFECTO DE LOGRAR UNA MAYOR TRANSPARENCIA EN LA GESTIÓN PÚBLICA, EL APEGO A LA LEGALIDAD, LA RENDICIÓN DE CUENTAS Y EL COMBATE EFICAZ A LA CORRUPCIÓN

DECLARACIONES

1. "EL GOBIERNO DEL ESTADO"

1 EL GOBIERNO DEL ESTADO CUENTA CON LA CONTRALORIA GENERAL DEL ESTADO", QUIEN ES PARTE INTEGRANTE DE LA ADMINISTRACION PUBLICA CENTRALIZADA, DE CONFORMIDAD CON LO DISPUESTO POR LOS



4

ARTÍCULOS 3º, FRACCION I, INCISO D, 43 Y 44 DE LA LEY ORGÁNICA DE LA ADMINISTRACIÓN PÚBLICA DEL ESTADO DE SAN LUIS POTOSÍ

- 2 QUE ENTRE LAS ATRIBUCIONES DE LA CONTRALORIA GENERAL DEL ESTADO SE ENCUENTRAN LAS DE ORGANIZAR Y COORDINAR EL SISTEMA DE CONTROL Y EVALUACION GUBERNAMENTAL, INSPECCIONAR EL EJERCICIO DEL GASTO PÚBLICO ESTATAL A FIN DE QUE LOS RECURSOS HUMANOS PATRIMONIALES Y LOS PROCEDIMIENTOS TÉCNICOS DE LA MISMA SEAN APROVECHADOS Y APLICADOS CON CRITERIOS DE EFICIENCIA DESCENTRALIZACIÓN, DESCONCENTRACIÓN Y SIMPLIFICACION ADMINISTRATIVA, PROMOVER LAS ESTRATEGIAS NECESARIAS PARA CONOCER E INVESTIGAR LAS CONDUCTAS DE LOS SERVIDORES PUBLICOS QUE PUEDAN CONSTITUIR RESPONSABILIDADES ADMINISTRATIVAS APLICAR LAS SANCIONES QUE CORRESPONDAN EN TÉRMINOS DE LEY Y, EN SU CASO, PRESENTAR LAS DENUNCIAS CORRESPONDIENTES ANTE EL MINISTERIO PÚBLICO, PRESTÁNDOLE PARA TAL EFECTO LA COLABORACIÓN QUE LE FUERE REQUERIDA
- 3 QUE EN EL DESSEMPEÑO DE SU EMPLEO CARGO O COMISIÓN LOS SERVIDORES PUBLICOS DE LA ADMINISTRACIÓN PÚBLICA ESTATAL DEBEN APEGARSE A LOS PRINCIPIOS DE LEGALIDAD, HONRADEZ LEALTAD IMPARCIALIDAD Y EFICIENCIA, PREVISTOS EN LOS ARTÍCULOS 113 DE LA CONSTITUCIÓN POLÍTICA DE LOS ESTADOS UNIDOS MEXICANOS.
- 4 QUE ANTE EL RECLAMO DE LA SOCIEDAD DE HACER UN FRENTE DECIDIDO Y EFICAZ CONTRA LOS ACTOS QUE SE APARTAN DE LOS PRINCIPIOS QUE RIGEN LA ACTUACIÓN DE LOS SERVIDORES PÚBLICOS Y QUE FOMENTAN LA CORRUPCIÓN EN DIVERSOS ASPECTOS, RESULTA INDISPENSABLE PROMOVER UNA ACTUACIÓN CLARA, TRANSPARENTE, HONESTA Y EFICIENTE EN TODOS LOS NIVELES DE LA ADMINISTRACIÓN PÚBLICA ESTATAL ASÍ COMO, UNA COPARTICIPACIÓN COMPROMETIDA Y DECIDIDA DE LAS AUTORIDADES DE OTROS ORDENES DE GOBIERNO Y DE LA PROPIA CIUDADANIA.
- 5 QUE LA CONTRALORIA GENERAL DEL ESTADO INTERVIENE EN LA CELEBRACION DEL PRESENTE INSTRUMENTO A TRAVÉS DE SU TITULAR PREVIO ACUERDO DEL GOBERNADOR CONSTITUCIONAL DEL ESTADO Y CON LAS FACULTADES PREVISTAS EN LOS ARTÍCULOS 84 DE LA

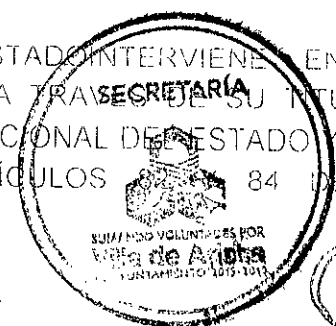

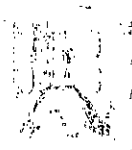

Estado de San Luis Potosí

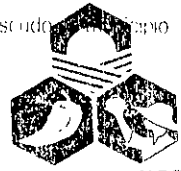

SUMANDO VOLUNTADES POR  
**Villa de Arista**  
H. AYUNTAMIENTO 2015-2018

CONSTITUCION POLITICA DEL ESTADO LIBRE Y SOBERANO DE SAN LUIS POTOSI 3º. FRACCION I INCISO D, 25, SEGUNDO PARRAFO, 31 FRACCION XVI, 43 Y 44 DE LA LEY ORGANICA DE LA ADMINISTRACION PUBLICA DEL ESTADO DE SAN LUIS POTOSI; ARTICULO 6º, FRACCION XVI DEL REGLAMENTO INTERIOR DE LA CONTRALORIA GENERAL DEL ESTADO.

**II. "EL MUNICIPIO"**

- 1 QUE DE CONFORMIDAD CON LO DISPUESTO POR EL ARTICULO 115 DE LA CONSTITUCION POLITICA DE LOS ESTADOS UNIDOS MEXICANOS, EL MUNICIPIO LIBRE ES LA BASE DE LA DIVISION TERRITORIAL DE LA ORGANIZACION POLITICA Y ADMINISTRATIVA DEL ESTADO
- 2 QUE EL PRESIDENTE MUNICIPAL CUENTA CON LAS FACULTADES QUE LE CONFIEREN LOS ARTICULOS 114 DE LA CONSTITUCION POLITICA DEL ESTADO DE SAN LUIS POTOSI, Y ARTICULO 70, FRACCION IV, XI Y XXIX DE LA LEY ORGANICA DEL MUNICIPIO LIBRE DEL ESTADO DE SAN LUIS POTOSI Y PREVIO ACUERDO DE CABILDO EN LOS TERMINOS DE LO DISPUESTO POR LOS ARTICULOS 31, 70 Y 75 DE LA CITADA LEY PARA LA CELEBRACION DEL PRESENTE ACUERDO.
3. QUE COMPARTE CON EL EJECUTIVO ESTATAL EL COMPROMISO DE APLICAR CON HONESTIDAD, EFICACIA Y TRANSPARENCIA LOS RECURSOS PUBLICOS FEDERALES Y ESTATALES, PARA SATISFACER ADECUADAMENTE LAS NECESIDADES DE LA POBLACION DE LA ENTIDAD FEDERATIVA, POR LO QUE ES DE SU INTERES PARTICIPAR EN LA LUCHA CONTRA LA CORRUPCION EN EL AMBITO ESTATAL Y PROMOVER LA CULTURA DE LA TRANSPARENCIA Y RENDICION DE CUENTAS

**III. DE AMBAS PARTES**

- 1 QUE RECONOCEN QUE LA CORRUPCION AFECTA A TODOS LOS MEXICANOS DESALIENTA LA PARTICIPACION SOCIAL Y REDUCE LA CONFIANZA DE LA SOCIEDAD EN SUS GOBERNANTES, POR LO QUE RESULTA INDISPENSABLE LA COLABORACION Y COORDINACION DE ACCIONES ENTRE LOS DISTINTOS ORDENES DE GOBIERNO, PARA ATACAR EN FORMA INTEGRAL ESTE PROBLEMA SOCIAL



EN VIRTUD DE LO ANTERIOR Y CON FUNDAMENTO EN LOS ARTÍCULOS 114 DE LA CONSTITUCIÓN POLÍTICA DEL ESTADO LIBRE Y SOBERANO DE SAN LUIS POTOSÍ 86 FRACCIÓN IV DE LA LEY ORGÁNICA DEL MUNICIPIO LIBRE DEL ESTADO DE SAN LUIS POTOSÍ 1º, 4º, 5º, 7º, 27 Y 30 AL 33 DE LA LEY DE PLANEACIÓN DEL ESTADO Y MUNICIPIOS DE SAN LUIS POTOSÍ Y EN LA LEY DE RESPONSABILIDADES DE LOS SERVIDORES PÚBLICOS DEL ESTADO DE SAN LUIS POTOSÍ LAS PARTES CELEBRAN EL PRESENTE ACUERDO AL TENOR DE LAS SIGUIENTES

## CLÁUSULAS

### CAPÍTULO I.- DEL OBJETO DEL ACUERDO

PRIMERA.- "LA CONTRALORIA GENERAL DEL ESTADO Y EL MUNICIPIO LIBRE Y SOBERANO DE SAN LUIS POTOSÍ" CONVIENEN QUE EL OBJETO DE ESTE ACUERDO ES ESTABLECER ACCIONES CONJUNTAS PARA FORTALECER EL SISTEMA ESTATAL DE CONTROL Y EVALUACIÓN DE LA GESTIÓN PÚBLICA PARA INSPECCIONAR, CONTROLAR Y VIGILAR EL EJERCICIO Y APLICACIÓN DE LOS RECURSOS OTORGADOS A "EL MUNICIPIO" CON EL PROPOSITO DE LOGRAR EL EJERCICIO EFICIENTE, OPORTUNO Y HONESTO DE DICHS RECURSOS EN LOS PROGRAMAS PROYECTOS OBRAS ACCIONES O SERVICIOS PREVIAMENTE DETERMINADOS, ASÍ COMO PARA LOGRAR MAYOR TRANSPARENCIA EN LA GESTION PUBLICA Y ACCIONES MÁS EFECTIVAS EN LA PREVENCIÓN Y COMBATE A LA CORRUPCIÓN

LOS RECURSOS QUE EL GOBIERNO DEL ESTADO RECIBA A TRAVÉS DEL RAMO GENERAL 33 "APORTACIONES FEDERALES PARA ENTIDADES FEDERATIVAS Y MUNICIPIOS" DEL PRESUPUESTO DE EGRESOS DE LA FEDERACION, FONDOS ESTATALES ASÍ COMO PROMOVER LAS ACCIONES ENCAMINADAS A CONTROLAR Y EVALUAR LAS METAS Y COMPROMISOS QUE SE DETERMINEN EN LA APLICACIÓN DE LOS RECURSOS A FIN DE ALCANZAR RESULTADOS Y BENEFICIOS PARA TODOS LOS SECTORES DE LA SOCIEDAD

CAPÍTULO II.- DE LAS ACCIONES PARA EL FORTALECIMIENTO DEL SISTEMA MUNICIPAL DE CONTROL Y EVALUACIÓN DE LA GESTIÓN PÚBLICA

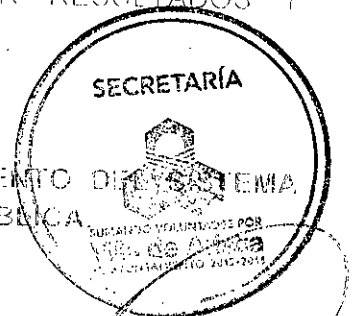

SEGUNDA.- PARA FORTALECER EL SISTEMA MUNICIPAL DE CONTROL Y EVALUACIÓN DE LA GESTIÓN PÚBLICA, "EL GOBIERNO DEL ESTADO" SE COMPROMETE A:

- I. PROMOVER Y CELEBRAR ACUERDOS DE COORDINACIÓN CON LOS GOBIERNOS MUNICIPALES, PARA IMPULSAR EL FORTALECIMIENTO DE LOS SUBSISTEMAS MUNICIPALES DE CONTROL Y EVALUACIÓN DE LA GESTIÓN PÚBLICA CON EL FIN DE FACILITAR LA INSPECCIÓN, CONTROL Y VIGILANCIA DEL EJERCICIO Y APLICACIÓN DE RECURSOS, Y ORIENTAR EN SU CASO, LAS ACCIONES DE AUDITORÍA Y REVISIÓN
- II. DIFUNDIR A LOS ORGANOS DE FISCALIZACIÓN Y CONTROL DE LOS GOBIERNOS MUNICIPALES LA NORMATIVIDAD, LA METODOLOGÍA Y LOS PROCEDIMIENTOS PARA AUDITAR Y VERIFICAR LOS PROGRAMAS FEDERALES EJECUTADOS EN LOS MUNICIPIOS Y PROPORCIONAR LA ASESORIA Y EL APOYO TÉCNICO NECESARIOS
- III. REALIZAR ESTUDIOS DE DESARROLLO ORGANIZACIONAL Y HUMANO EN LAS INSTANCIAS DE CONTROL ESTATAL Y MUNICIPALES, CON EL OBJETO DE IDENTIFICAR LAS DEFICIENCIAS QUE SE CONSTITUYAN EN ELEMENTOS SUSTANTIVOS PARA LA FORMULACIÓN DE PROPUESTAS DE ACCIONES DE MEJORA CONTINUA REINGENIERIA DE PROCEDIMIENTOS Y ACTUALIZACIÓN TECNOLÓGICA
- IV. ESTABLFCER LOS MECANISMOS DE CONTROL QUE LE PERMITAN ACREDITAR QUE LOS RECURSOS DEL 5 AL MILLAR QUE RECIBA POR CONCEPTO DEL DERECHO ESTABLECIDO EN EL ARTICULO 191 DE LA LEY FEDERAL DE DERECHOS SE ENTREGUEN A "LA CONTRALORIA GENERAL DEL ESTADO" Y VERIFICAR QUE ESTA LOS APLIQUE DE CONFORMIDAD CON LO PREVISTO EN DICHO PRECEPTO Y EN LOS LINEAMIENTOS QUE EMITA "LA SECRETARIA DE LA FUNCION PUBLICA"
- V. ESTABLFCER LOS MECANISMOS DE CONTROL QUE LE PERMITAN ACREDITAR QUE LOS RECURSOS QUE EN SU CASO SEAN DESTINADOS A "LA CONTRALORIA GENERAL DEL ESTADO" EN LOS CONVENIOS DE COORDINACIÓN Y REASIGNACIÓN DE RECURSOS FEDERALES Y OTROS INSTRUMENTOS DE COORDINACION QUE CELEBRE "EL GOBIERNO DEL ESTADO" CON DEPENDENCIAS Y ENTIDADES DE LA ADMINISTRACIÓN





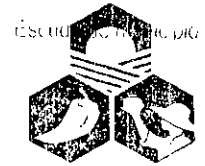

SUMANDO VOLUNTADES POR  
**Villa de Arista**  
H. AYUNTAMIENTO 2015-2018

PÚBLICA FEDERAL, PARA LA REALIZACIÓN DE ACCIONES DE INSPECCIÓN CONTROL Y VIGILANCIA DE PROGRAMAS, PROYECTOS ACCIONES Y SERVICIOS PREVISTOS EN DICHS INSTRUMENTOS. SEÁN ENTREGADOS A LA CONTRALORIA GENERAL DEL ESTADO Y VERIFICAR QUE SU APLICACIÓN SE REALICE CONFORME A LOS LINEAMIENTOS QUE EMITA "LA SECRETARIA DE LA FUNCIÓN PÚBLICA"

- VI. ASESORAR, CAPACITAR, BRINDAR APOYO TÉCNICO Y JURIDICO PARA EL FORTALECIMIENTO DE LA OPERACIÓN DEL ORGANO DE CONTROL MUNICIPAL, Y EN CASO DE QUE NO EXISTA SE IMPULSARA SU CREACION
- VII. ASESORAR EN MATERIA DE CONTROL Y EVALUACION DEL GASTO PUBLICO ACCIONES DE CONTRALORIA SOCIAL
- VIII. BRINDAR APOYO NECESARIO RESPECTO A LA PRESENTACION DE LA DECLARACIÓN PATRIMONIAL DE LOS SERVIDORES PUBLICOS MUNICIPALES, A TRAVES DE MEDIOS ELECTRONICOS.

TERCERA.- PARA FORTALECER EL SISTEMA MUNICIPAL DE CONTROL Y EVALUACION DE LA GESTIÓN PUBLICA, "EL MUNICIPIO" SE COMPROMETE A

- I. PARTICIPAR POR SI O CONJUNTAMENTE CON "LA CONTRALORIA GENERAL DEL ESTADO", EN LA SUPERVISION DE LOS PROGRAMAS Y OBRAS DESDE SU FASE DE PLANEACION HASTA LA ENTREGA-RECEPCION Y FUNCIONAMIENTO
- II. INFORMAR A "LA CONTRALORIA GENERAL DEL ESTADO", EN LAS TAREAS DE CONTROL, ACCION Y EVALUACION DE LOS RECURSOS PUBLICOS FEDERALES Y ESTATALES QUE LE SEAN TRANSFERIDOS PARA SU ADMINISTRACION Y EJERCICIO.
- III. PROPORCIONAR A "LA CONTRALORIA GENERAL DEL ESTADO" LA DOCUMENTACIÓN RELATIVA A RECURSOS PUBLICOS FEDERALES Y ESTATALES, EN FORMA ORDINARIA Y PERMANENTE
- IV. PARTICIPAR CONJUNTAMENTE CON "LA CONTRALORIA GENERAL DEL ESTADO" EN LAS ACTIVIDADES Y OPERACIÓN DEL SUBSISTEMA MUNICIPAL Y ATENCIÓN CIUDADANA





STIMANDO VOLUNTARIOS POR  
VIA DE LICITACION  
EL ENTENDIMIENTO 2015/005

V PROMOVER REFORMAS A SU MARCO JURIDICO EN MATERIA DE CONTROL Y EVALUACION CON EL PROPOSITO DE HACER MAS TRANSPARENTE LA GESTION PUBLICA MUNICIPAL

VI VERIFICAR QUE LOS SERVIDORES PUBLICOS MUNICIPALES CUMPLAN CON LA OBLIGACION DE PRESENTAR LAS DECLARACIONES PATRIMONIALES QUE CORRESPONDAN

CAPITULO III. DE LAS ACCIONES PARA INSPECCIONAR, CONTROLAR Y VIGILAR EL EJERCICIO Y APLICACION DE LOS RECURSOS OTORGADOS AL MUNICIPIO.

CUARTA.- "EL GOBIERNO DEL ESTADO" SE COMPROMETE A:

- I. REALIZAR POR SI, O EN COORDINACION CON "LA SECRETARIA DE LA FUNCION PUBLICA", LAS AUDITORIAS Y REVISIONES A LOS RECURSOS FEDERALES
- II. REALIZAR EN EL AMBITO DE SUS ATRIBUCIONES LA VERIFICACION Y EVALUACION TRIMESTRAL Y ANUAL DE LA EJECUCION DE LOS DISTINTOS PROGRAMAS PROYECTOS, OBRAS Y ACCIONES QUE SE REALICEN CON RECURSOS FEDERALES Y ESTATALES QUE SEAN TRANSFERIDOS

QUINTA.- "EL MUNICIPIO", SE COMPROMETE A

- I. PARTICIPAR CON "LA CONTRALORIA GENERAL DEL ESTADO" EN LA FISCALIZACION DE LOS PROGRAMAS, OBRAS Y ACCIONES DESDE SU FASE DE PLANEACION PRESUPUESTACION, PROGRAMACION LICITACION CONTRATACION Y EJECUCION
- II. PARTICIPAR EN EL AMBITO DE SUS ATRIBUCIONES EN LA VERIFICACION Y EVALUACION TRIMESTRAL Y ANUAL DE LA EJECUCION DE LOS DISTINTOS PROGRAMAS PROYECTOS OBRAS Y ACCIONES QUE SE REALICEN CON RECURSOS FEDERALES Y ESTATALES QUE SEAN TRANSFERIDOS A FIN DE REMITIR LA INFORMACION PROGRAMATICA PRESUPUESTAL Y MANANES FISICO-FINANCIERO ASI COMO ANUALMENTE LOS CUENTAS DE EJERCICIO RELATIVOS A LOS PROGRAMAS, PROYECTOS, ACCIONES, OBRAS Y SERVICIOS REALIZADOS CON LOS RECURSOS FEDERALES Y ESTATALES

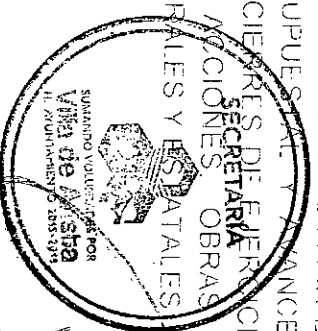

Handwritten signature and scribbles at the bottom of the page.

- III APOYAR A PETICIÓN EXPRESA DE "LA CONTRALORIA GENERAL DEL ESTADO" EN LAS REVISIONES DE LOS PROGRAMAS O ACTIVIDADES EJECUTADAS EN EL MUNICIPIO POR DEPENDENCIAS O ENTIDADES DE LAS ADMINISTRACIONES PUBLICAS FEDERAL O ESTATAL.
- IV. COLABORAR EN LA INTEGRACIÓN DE LOS INFORMES Y EXPEDIENTES DE LOS HALLAZGOS DE LAS AUDITORÍAS QUE REALICE DIRECTAMENTE LA SECRETARÍA DE LA FUNCIÓN PÚBLICA" O DE AQUELLAS QUE PRACTIQUE CONJUNTAMENTE CON ÉSTA, QUE PUEDAN SER CONSTITUTIVOS DE PRESUNTAS RESPONSABILIDADES ADMINISTRATIVAS O PENALES DE SERVIDORES PÚBLICOS
- V RETENER Y TRANSFERIR A FAVOR DE "LA CONTRALORIA GENERAL DEL ESTADO" EL IMPORTE QUE REFIERE EL ARTICULO 191 DE LA LEY FEDERAL DE DERECHOS

CAPÍTULO IV.- DE LAS ACCIONES DE COLABORACIÓN EN MATERIA DE TRANSPARENCIA Y COMBATE A LA CORRUPCIÓN.

SECCIÓN I.- DE LA MODERNIZACIÓN DE LAS ADMINISTRACIONES PÚBLICAS ESTATAL Y MUNICIPALES.

SEXTA.- "EL GOBIERNO DEL ESTADO" Y "EL MUNICIPIO" SE COMPROMIETEN A

- I COMPARTIR CONOCIMIENTOS Y EXPERIENCIAS QUE HAYAN ARROJADO RESULTADOS POSITIVOS EN MATERIA DE ESTRATEGIAS O MEJORES PRÁCTICAS DE GOBIERNO E INNOVACIÓN GUBERNAMENTAL, A EFECTO DE QUE LOS MISMOS PUEDAN SER APLICADOS, EN SU CASO, POR LOS DISTINTOS ÓRDENES DE GOBIERNO
- II PROMOVER, EN EL ÁMBITO DE SUS RESPECTIVAS COMPETENCIAS LA ELIMINACIÓN DE CONDUCTAS DISCRECIONALES POR PARTE DE LAS AUTORIDADES Y LA INSTRUMENTACIÓN Y APLICACIÓN DE MEDIDAS TENDIENTES A LA SIMPLIFICACIÓN Y AUTOMATIZACIÓN DE TRÁMITES Y PROCESOS QUE PERMITAN LA MODERNIZACIÓN DE LA GESTIÓN PÚBLICA Y EN CONSECUENCIA LA ERRADICACIÓN DE CONDUCTAS PROCLIVES A LA CORRUPCIÓN.

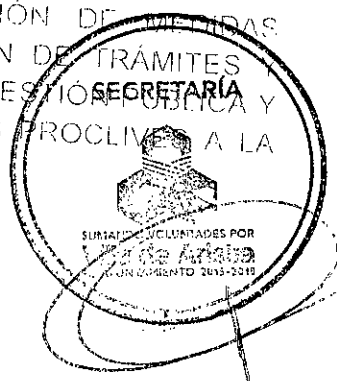

III PROMOVER LA IMPLEMENTACIÓN DE ACCIONES PARA FORTALECER EL SISTEMA DE CONTROL Y EVALUACIÓN ASÍ COMO IMPULSAR LA MEJORA Y MODERNIZACIÓN DE LAS ADMINISTRACIONES PÚBLICAS ESTATALES Y MUNICIPALES.

SÉPTIMA.- 'EL GOBIERNO DEL ESTADO' COLABORARA, EN LAS SIGUIENTES ACCIONES

- I. COMPARTIR CONOCIMIENTOS Y EXPERIENCIAS QUE PERMITAN DEFINIR, ESTABLECER E INCORPORAR MEJORES PRÁCTICAS, A EFECTO DE QUE LOS MISMOS PUEDAN SER APLICADOS, EN SU CASO, POR LOS DISTINTOS ÓRDENES DE GOBIERNO.
- II DAR A CONOCER Y FOMENTAR EN EL MUNICIPIO EL USO DEL PORTAL CIUDADANO, EL CUAL PROPORCIONA SERVICIOS DE BÚSQUEDA ESPECIALIZADA EN GOBIERNO Y UNA PÁGINA PERSONALIZADA, QUE FACILITAN EL ACCESO A LOS TRÁMITES, SERVICIOS Y CONTENIDOS ELECTRONICOS DE LOS TRES ÓRDENES DE GOBIERNO Y DE LOS TRES PODERES DE LA UNION
- III PROMOVER LA HOMOLOGACIÓN Y EL USO DE LOS MEDIOS DE IDENTIFICACIÓN ELECTRÓNICA A FIN DE FACILITAR EL ACCESO A LOS TRÁMITES Y SERVICIOS DIGITALES GUBERNAMENTALES
- IV PROMOVER LA HOMOLOGACIÓN DEL MARCO DE INTEROPERABILIDAD ESTATAL CON EL ESQUEMA DE INTEROPERABILIDAD Y DE DATOS ABIERTOS, CON EL FIN DE FACILITAR EL INTERCAMBIO DE INFORMACIÓN Y EL DESARROLLO DE SERVICIOS DIGITALES INTEGRADOS
- V COORDINAR Y PARTICIPAR EN ACTIVIDADES QUE IMPULSEN EL USO Y APROVECHAMIENTO DE LAS TECNOLOGÍAS DE LA INFORMACION Y COMUNICACIONES A FIN DE MEJORAR LA EFICIENCIA ADMINISTRATIVA Y LOS SERVICIOS GUBERNAMENTALES, ASÍ COMO LA COOPERACION ENTRE LAS INSTITUCIONES PÚBLICAS
- VI PROPORCIONAR ASESORÍA EN LA INSTRUMENTACIÓN, USO Y APLICACIÓN DE LAS TECNOLOGÍAS DE LA INFORMACION Y COMUNICACIONES EN EL ÁMBITO GUBERNAMENTAL





SUMANDO VOLUNTADES POR  
**Villa de Arista**  
H. AYUNTAMIENTO 2015-2018

VII PROMOVER LA SUSCRIPCIÓN DE CONVENIOS DE COLABORACION ESPECÍFICOS EN MATERIA DE MODERNIZACIÓN MUNICIPAL

**SECCIÓN II - DE LAS QUEJAS Y DENUNCIAS**

OCTAVA.- EL GOBIERNO DEL ESTADO Y "EL MUNICIPIO", SE COMPROMETEN A

- I IMPULSAR LA CONVERGENCIA DE LOS PROCESOS Y MECANISMOS RELATIVOS A LA RECEPCIÓN Y TRÁMITE DE QUEJAS Y DENUNCIAS QUE SE FORMULEN POR INCUMPLIMIENTO DE LAS OBLIGACIONES DE LOS SERVIDORES PÚBLICOS, A EFECTO DE PROMOVER EL COMBATE A LA CORRUPCIÓN
- II FACILITAR LA CAPTACIÓN DE LAS QUEJAS Y DENUNCIAS A QUE SE REFIERE LA FRACCIÓN ANTERIOR, TURNANDO LAS QUE RESULTEN DE LA COMPETENCIA DE "EL GOBIERNO DEL ESTADO", PARA QUE SE ACTÚE CONFORME A LAS FACULTADES QUE LES COMPETEN EN MATERIA DE RESPONSABILIDADES ASÍ COMO DARLES SEGUIMIENTO HASTA SU CONCLUSIÓN
- III PROMOVER E IMPULSAR EN EL AMBITO DE SUS RESPECTIVAS COMPETENCIAS, EL INTERCAMBIO DE EXPERIENCIAS SOBRE MEJORES PRÁCTICAS Y LA EMISIÓN O ADECUACIÓN DE LAS DISPOSICIONES NORMATIVAS EN MATERIA DE QUEJAS Y DENUNCIAS

**SECCIÓN III.- DE LOS PROCEDIMIENTOS DE CONTRATACIÓN.**

NOVENA.- PARA FORTALECER LA LEGALIDAD Y TRANSPARENCIA EN LOS PROCESOS DE CONTRATACION "EL MUNICIPIO" SE COMPROMETE A

- I FORTALECER, CON EL APOYO DEL "GOBIERNO DEL ESTADO", A TRAVÉS DE "LA CONTRALORIA GENERAL DEL ESTADO", LA OPERACIÓN DEL SISTEMA ELECTRÓNICO DE INFORMACIÓN PÚBLICA GUBERNAMENTAL SOBRE ADQUISICIONES, ARRENDAMIENTOS, SERVICIOS OBRAS PÚBLICAS Y SERVICIOS RELACIONADOS CON LAS MISMAS DENOMINADO COMPANET PARA GARANTIZAR LA APLICACIÓN TRANSPARENTE DE LOS RECURSOS PÚBLICOS, DIFUNDIR LOS PROCEDIMIENTOS DE CONTRATACIÓN, LOS RESULTADOS DE LOS MISMOS (FALLOS), EL ORIGEN Y DESTINO DE LOS RECURSOS PÚBLICOS LOS BIENES, SERVICIOS Y OBRAS PÚBLICAS

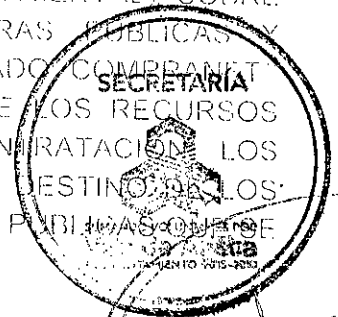



ESTÁN REALIZANDO CON LOS RECURSOS FEDERALES Y ESTATALES, Y DEMÁS TRÁMITES RELACIONADOS CON LA PARTICIPACIÓN DEL NIVEL MUNICIPAL EN CONTRATACIONES PÚBLICAS.

- II VERIFICAR EL CUMPLIMIENTO DE LAS DISPOSICIONES JURIDICAS APLICABLES A LAS CONTRATACIONES PÚBLICAS QUE SE EFECTÚEN CON RECURSOS PUBLICOS, DE CONFORMIDAD CON LOS CONVENIOS CELEBRADOS PARA EL SEGUIMIENTO A LOS ACTOS DE LICITACIÓN, AL EJERCICIO Y CUMPLIMIENTO DE CONTRATOS A CARGO DE LAS DEPENDENCIAS Y ENTIDADES FEDERALES Y ESTATALES, ASI COMO DEL CUMPLIMIENTO DE LOS CONVENIOS QUE DERIVEN DEL PROCEDIMIENTO CONCILIATORIO
  
- III VERIFICAR, POR CONDUCTO DEL MUNICIPIO QUE LAS DEPENDENCIAS O ENTIDADES EJECUTORAS LOCALES DEN PUNTUAL Y OPORTUNO CUMPLIMIENTO A LAS RESOLUCIONES QUE EMITA LA AUTORIDAD COMPETENTE, CON MOTIVO DE INCONFORMIDADES DERIVADAS DE CUALQUIER ACTO DEL PROCEDIMIENTO DE CONTRATACIÓN DE OBRAS PÚBLICAS O SERVICIOS RELACIONADOS CON LAS MISMAS ASI COMO DE ADQUISICIÓN, ARRENDAMIENTO DE BIENES MUEBLES O SERVICIOS QUE SE EFECTÚEN TOTAL O PARCIALMENTE CON LOS RECURSOS PUBLICOS.
  
- IV DESIGNAR A UN SERVIDOR PUBLICO DEL MUNICIPIO PARA LOS ACTOS DE LICITACIONES QUE, PARA LAS ADQUISICIONES ARRENDAMIENTOS SERVICIOS Y OBRA PUBLICA LLEVEN A CABO EN EL MUNICIPIO. COMUNICADO OPORTUNAMENTE A "LA CONTRALORIA GENERAL DEL ESTADO" LA INFORMACION RELATIVA A DICHOS ACTOS PARA QUE ESTA ACTUE EN LOS TÉRMINOS DE LAS DISPOSICIONES JURIDICAS APLICABLES
  
- V AUXILIAR A "LA CONTRALORIA GENERAL DEL ESTADO" EN LA PRÁCTICA DE NOTIFICACIONES PERSONALES QUE DEBAN EFECTUARSE A QUIENES SEAN PARTE DE UN PROCEDIMIENTO DE INCONFORMIDAD O DE SANCIÓN A LICITANTES, PROVEEDORES Y CONTRATISTAS CUANDO TENGAN SU DOMICILIO DENTRO DE SU JURISDICCIÓN, Y REMITIRLE LAS CONSTANCIAS RESPECTIVAS O EL RESULTADO DE LA DILIGENCIA OPORTUNAMENTE CONFORME A LAS DISPOSICIONES APLICABLES Y A LO ESTABLECIDO POR LA SECRETARÍA DE LA FUNCIÓN PÚBLICA"





- VI PROMOVER QUE LAS DEPENDENCIAS O ENTIDADES EJECUTORAS LOCALES, PRECISEN EN LAS CONVOCATORIAS A LA LICITACIÓN PÚBLICA O EN LAS INVITACIONES A CUANDO MENOS TRES PERSONAS, EL ORIGEN DE LOS RECURSOS AUTORIZADOS PARA LA CONTRATACIÓN, ASÍ COMO EL DOMICILIO DE LA AUTORIDAD COMPETENTE PARA CONOCER DE LAS INCONFORMIDADES DERIVADAS DEL PROCEDIMIENTO DE CONTRATACIÓN
- VII PROMOVER QUE LAS DEPENDENCIAS Y ENTIDADES EJECUTORAS LOCALES PROPORCIONEN LA INFORMACIÓN REQUERIDA PARA LA SUBSTANCIACIÓN DEL PROCEDIMIENTO DE CONCILIACIÓN, PREVISTO EN LAS DISPOSICIONES JURÍDICAS APLICABLES DE CARÁCTER FEDERAL Y ESTATAL
- VIII PROMOVER LA INCORPORACIÓN DE LA FIGURA DEL TESTIGO SOCIAL EN LA NORMATIVIDAD LOCAL EN MATERIA DE CONTRATACIONES PÚBLICAS

DECIMA.- "EL GOBIERNO DEL ESTADO" Y "EL MUNICIPIO", POR CONDUCTO SE COMPROMIETEN A

- I ADOPTAR LAS BASES PARA PROMOVER MEJORES PRÁCTICAS EN MATERIA DE CONTRATACIONES PÚBLICAS, QUE GARANTICEN EL EJERCICIO DEL GASTO PÚBLICO CON APEGO A LOS PRINCIPIOS DE EFICIENCIA, EFICACIA ECONOMÍA, TRANSPARENCIA Y HONRADEZ
- II ADOPTAR LOS MECANISMOS DE COLABORACIÓN PARA EL ÁGIL Y OPORTUNO INTERCAMBIO DE INFORMACIÓN RELACIONADA CON LAS CONTRATACIONES PÚBLICAS REALIZADAS CON RECURSOS FEDERALES Y ESTATALES.

DÉCIMA PRIMERA.- "EL GOBIERNO DEL ESTADO" POR CONDUCTO DE LA "CONTRALORIA GENERAL DEL ESTADO" SE COORDINARA CON EL MUNICIPIO PARA GARANTIZAR LA MÁXIMA PUBLICIDAD EN LA PLANEACIÓN Y PROGRAMACIÓN DE LA INVERSIÓN PÚBLICA GENERAR CERTeza JURÍDICA EN LOS PROCESOS DE CONTRATACIÓN PÚBLICA ASÍ COMO FORTALECER EL CONTROL PREVENTIVO EN EL EJERCICIO DE LOS RECURSOS PÚBLICOS

LOS TÉRMINOS DE DICHA COORDINACIÓN SE DEFINIRÁN EN LOS CONVENIOS DE COLABORACIÓN ESPECÍFICOS QUE AL EFECTO SE SUSCRIBAN, EN LOS CUALES LAS PARTES ESTABLECERAN LOS COMPROMISOS Y, EN SU CASO, LOS GASTOS

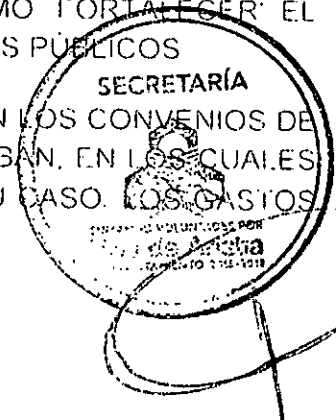

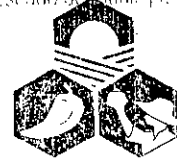

QUE CADA UNA DE ÉSTAS ASUMIRÁ Y LOS PLAZOS DE EJECUCIÓN DE LAS ACCIONES QUE SE CONVENGAN

**DÉCIMA SEGUNDA.-** "EL GOBIERNO DEL ESTADO" SE COMPROMETE A PROPORCIONAR LA ASESORÍA NORMATIVA QUE EN MATERIA DE CONTRATACIONES PÚBLICAS LE SEA REQUERIDA POR SUS DEPENDENCIAS Y ENTIDADES PARTICULARMENTE EN LO RELATIVO A:

- I LA APLICACIÓN DE LAS LEYES DE ADQUISICIONES, ARRENDAMIENTOS Y SERVICIOS DEL SECTOR PÚBLICO Y DE OBRAS PÚBLICAS Y SERVICIOS RELACIONADOS CON LAS MISMAS, SUS REGLAMENTOS Y DEMÁS DISPOSICIONES APLICABLES EN ESAS MATERIAS
- II LAS CONTRATACIONES FINANCIADAS CON FONDOS PROVENIENTES DE CRÉDITOS EXTERNOS OTORGADOS POR ORGANISMOS FINANCIEROS REGIONALES O MULTILATERALES.

#### **SECCIÓN IV.- DE LAS RESPONSABILIDADES Y SANCIONES**

**DECIMA TERCERA.-** "EL GOBIERNO DEL ESTADO" Y "EL MUNICIPIO" SE COMPROMETEN A PROMOVER EN EL ÁMBITO DE SUS RESPECTIVAS COMPETENCIAS, ACCIONES PARA PREVENIR CONDUCTAS IRREGULARES DE LOS SERVIDORES PÚBLICOS Y A FOMENTAR UNA CULTURA DEL SERVICIO PÚBLICO SUSTENTADA EN VALORES Y PRINCIPIOS ÉTICOS

"EL GOBIERNO DEL ESTADO" POR CONDUCTO DE LA "CONTRALORIA GENERAL DEL ESTADO" COLABORARÁ CON "EL MUNICIPIO", EN LA INSTAURACIÓN DE MEDIDAS PREVENTIVAS PARA COMBATIR LOS ACTOS DE CORRUPCIÓN E IMPUNIDAD, DE CONFORMIDAD CON LAS DISPOSICIONES LEGALES APLICABLES, A FIN DE CREAR CONCIENCIA EN LOS SERVIDORES PÚBLICOS DE SU VOCACIÓN DE SERVICIO Y RESPONSABILIDAD PÚBLICA

**DÉCIMA CUARTA.-** "EL GOBIERNO DEL ESTADO" Y "EL MUNICIPIO" EN EL ÁMBITO DE SUS RESPECTIVAS COMPETENCIAS, SE COMPROMETEN A INSTRUMENTAR LOS PROCEDIMIENTOS DISCIPLINARIOS EN CONTRA DE LOS SERVIDORES PÚBLICOS QUE RESULTEN RESPONSABLES DE IRREGULARIDADES DE FECHADAS CON MOTIVO DEL EJERCICIO DE LOS RECURSOS FEDERALES ASÍ MISMO CUANDO DE ÉSTAS SE PRESUMA LA COMISIÓN DE ALGÚN DELITO S





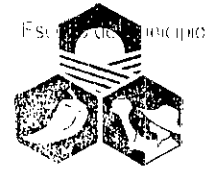

SUMANDO VOLUNTADES POR  
**Villa de Arista**  
H. AYUNTAMIENTO 2015-2018

COMPROMETEN A PROCEDER POR SÍ, O CONJUNTAMENTE, A DENUNCIAR LOS HECHOS Y APORTAR EL MATERIAL PROBATORIO AL MINISTERIO PÚBLICO

DÉCIMA QUINTA.- "EL GOBIERNO DEL ESTADO" POR CONDUCTO DE "LA CONTRALORIA GENERAL DEL ESTADO" Y "EL MUNICIPIO" ACUERDAN COORDINAR SUS ACCIONES PARA ASEGURAR EL CUMPLIMIENTO ESTRICTO DE LAS DISPOSICIONES QUE CONTIENEN LAS LEYES FEDERAL Y ESTATAL EN MATERIA DE RESPONSABILIDADES DE LOS SERVIDORES PÚBLICOS, EN CUANTO A LA OBLIGACIÓN DE ÉSTOS PARA NO SELECCIONAR, CONTRATAR, NOMBRAR O DESIGNAR A QUIENES SE ENCUENTREN INHABILITADOS PARA OCUPAR UN EMPLEO CARGO O COMISIÓN EN EL SERVICIO PÚBLICO

POR SU PARTE, "LA CONTRALORIA GENERAL DEL ESTADO", LLEVARÁ A CABO LAS ACCIONES CORRESPONDIENTES A FIN DE QUE LOS SERVIDORES PÚBLICOS DE LAS DEPENDENCIAS Y ENTIDADES DE LA ADMINISTRACIÓN PÚBLICA ESTATAL, SE ABSTENGAN DE CONTRATAR, NOMBRAR O DESIGNAR A PERSONAS QUE SE ENCUENTREN SANCIONADAS POR UNA AUTORIDAD FEDERAL CON INHABILITACIÓN PARA DESEMPEÑAR UN EMPLEO CARGO O COMISIÓN EN EL SERVICIO PÚBLICO

ASIMISMO, "LA CONTRALORIA GENERAL DEL ESTADO" PROMOVERÁ QUE LAS AUTORIDADES MUNICIPALES SE ABSTENGAN DE CONTRATAR A LAS PERSONAS QUE ESTÁN SANCIONADAS POR UNA AUTORIDAD FEDERAL O ESTATAL CON INHABILITACIÓN PARA DESEMPEÑAR UN EMPLEO, CARGO O COMISIÓN EN EL SERVICIO PÚBLICO.

PARA EL DEBIDO CUMPLIMIENTO DE LOS COMPROMISOS ASUMIDOS EN ESTA CLÁUSULA "LA CONTRALORIA GENERAL DEL ESTADO Y "EL MUNICIPIO" SE COMPROMETEN A INTERCAMBIAR MENSUALMENTE LOS REGISTROS DE SERVIDORES PÚBLICOS INHABILITADOS

ASIMISMO, "LA CONTRALORIA GENERAL DEL ESTADO" Y "EL MUNICIPIO" ACUERDAN PROMOVER Y APOYAR LAS ACCIONES NECESARIAS PARA INTEGRAR UNA BASE DE DATOS QUE CONTENGA LA INFORMACIÓN DE LOS REGISTROS DE SERVIDORES PÚBLICOS INHABILITADOS EN LAS ADMINISTRACIONES PÚBLICAS CORRESPONDIENTES

LAS PARTES CONVIENEN QUE LA CITADA BASE SERÁ ENVIADA A LA SECRETARÍA DE LA FUNCIÓN PÚBLICA" QUE ES LA RESPONSABLE DE OPERAR LA





CITADA BASE DE DATOS Y DE ATENDER, EN SU CASO, LAS CONSULTAS QUE EXCLUSIVAMENTE PARA LOS FINES PREVISTOS EN LOS ORDENAMIENTOS DE LA MATERIA, LE FORMULE ALGUNA ENTIDAD FEDERATIVA EN RELACIÓN CON ALGÚN SERVIDOR PÚBLICO QUE SE ENCUENTRE INHABILITADO EN LA ADMINISTRACIÓN PÚBLICA FEDERAL O INCLUSIVE EN LA DE OTRAS ENTIDADES FEDERATIVAS POR LO QUE DEBERÁ ADOPTAR LAS MEDIDAS QUE GARANTICEN EL ACCESO RESTRINGIDO A LA INFORMACIÓN CONTENIDA EN LA BASE DE DATOS QUE SE INTEGRE

DÉCIMA SEXTA.- "EL GOBIERNO DEL ESTADO" POR CONDUCTO DE LA CONTRALORIA GENERAL DEL ESTADO Y "EL MUNICIPIO", EN LA MEDIDA DE LO POSIBLE Y CONSIDERANDO LO PREVISTO POR LAS DISPOSICIONES LEGALES APLICABLES, ACUERDAN UNIFORMAR CRITERIOS PARA EL FINCAMIENTO DE RESPONSABILIDADES Y LA APLICACION DE SANCIONES ADMINISTRATIVAS A SERVIDORES PÚBLICOS

DÉCIMA SÉPTIMA.- "EL MUNICIPIO", SE COMPROMETE A INFORMAR OPORTUNAMENTE A "LA CONTRALORIA GENERAL DEL ESTADO" SOBRE

I. LOS CASOS EN QUE A CONSECUENCIA DE UNA AUDITORÍA PRACTICADA DIRECTAMENTE A LOS RECURSOS FEDERALES, SE HAYAN DETECTADO IRREGULARIDADES DE LAS QUE SE DERIVEN PRESUNTAS RESPONSABILIDADES, A EFECTO DE QUE SE ACTÚE CON DILIGENCIA Y PRONTITUD

II. AQUELLOS CASOS EN LOS QUE LOS ORGANOS DE CONTROL Y SUPERVISIÓN ESTATAL Y MUNICIPALES, HAYAN DETECTADO DESVÍO DE RECURSOS PROVENIENTES DEL RAMO GENERAL 33 "APORTACIONES FEDERALES PARA ENTIDADES FEDERATIVAS Y MUNICIPIOS" Y DE LAS APORTACIONES PREVISTAS EN EL TÍTULO TERCERO BIS DE LA LEY GENERAL DE SALUD.

DÉCIMA OCTAVA.- "EL GOBIERNO DEL ESTADO" POR CONDUCTO DE LA CONTRALORIA GENERAL DEL ESTADO Y "EL MUNICIPIO" SE PROPORCIONARÁN RECÍPROCAMENTE, LA INFORMACIÓN QUE LES PERMITA LLEVAR EL SIGUIIMIENTO A LA EVOLUCIÓN PATRIMONIAL DE LOS SERVIDORES PÚBLICOS, EN EL ÁMBITO DE SUS RESPECTIVAS COMPETENCIAS



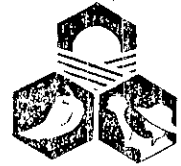

DECIMA NOVENA.- "EL MUNICIPIO", POR CONDUCTO DE LA DEPENDENCIA O ENTIDAD CUI CORRESPONDA APOYARÁ A LA CONTRALORIA GENERAL DEL ESTADO EN EL DESARROLLO DE LAS ACTIVIDADES SUSTANTIVAS QUE LLEVA A CABO, PARA LA OBTENCIÓN DE LA INFORMACIÓN QUE SE REQUIERA RECABAR DE LOS REGISTROS PÚBLICOS DE LA PROPIEDAD Y DEL COMERCIO, DEL CIVIL ENTRE OTROS.

VIGÉSIMA.- "EL GOBIERNO DEL ESTADO" POR CONDUCTO DE LA "CONTRALORIA GENERAL DEL ESTADO", LE PODRÁ OTORGAR A "EL MUNICIPIO" EL APOYO Y LA ASISTENCIA TÉCNICA NECESARIA PARA INSTRUMENTAR SISTEMAS QUE PERMITAN A LOS SERVIDORES PÚBLICOS LOCALES PRESENTAR SUS DECLARACIONES DE SITUACIÓN PATRIMONIAL POR MEDIOS ELECTRONICOS.

#### SECCIÓN V - DE LA PARTICIPACIÓN SOCIAL

VIGÉSIMA PRIMERA.- "EL MUNICIPIO" POR CONDUCTO DE LA CONTRALORIA MUNICIPAL O EL SÍNDICO SE COMPROMETEN A COORDINAR SUS ESFUERZOS PARA PROMOVER Y DAR SEGUIMIENTO A LAS ACCIONES DE CONTRALORIA SOCIAL QUE PROMUEVE "EL GOBIERNO DEL ESTADO" POR CONDUCTO DE LA CONTRALORIA GENERAL DEL ESTADO", CON EL PROPOSITO DE IMPULSAR LA PARTICIPACIÓN ACTIVA DE LOS INDIVIDUOS Y GRUPOS SOCIALES ORGANIZADOS EN EL CONTROL Y VIGILANCIA DE LOS PROYECTOS, PROGRAMAS, OBRAS ACCIONES Y SERVICIOS REALIZADOS.

"EL GOBIERNO DEL ESTADO" POR CONDUCTO DE "LA CONTRALORIA GENERAL DEL ESTADO" SE COMPROMETE A VERIFICAR QUE LAS ACTIVIDADES DE PROMOCIÓN DE CONTRALORIA SOCIAL QUE REALICEN LAS EJECUTORAS ESTATALES Y MUNICIPALES PARA LA VIGILANCIA DE LA APLICACIÓN DE RECURSOS PUBLICOS, SEAN CONGRUENTES CON LA ESTRATEGIA QUE PROMUEVA EL PLAN ESTATAL DE DESARROLLO.

VIGÉSIMA SEGUNDA.- "EL GOBIERNO DEL ESTADO" POR CONDUCTO DE LA CONTRALORIA GENERAL DEL ESTADO Y "EL MUNICIPIO" SE COMPROMETEN PROMOVER EN EL ÁMBITO DE SUS RESPECTIVAS COMPETENCIAS ACCIONES PARA FOMENTAR EN LA POBLACIÓN DEL ESTADO UNA CULTURA DE LA LEGALIDAD SUSTENTADA EN VALORES Y PRINCIPIOS ÉTICOS

VIGÉSIMA TERCERA.- "EL GOBIERNO DEL ESTADO" POR CONDUCTO DE LA CONTRALORIA GENERAL DEL ESTADO SE COMPROMETE A PROPORCIONAR



"EL MUNICIPIO", ASESORÍA PARA DESARROLLAR Y OPERAR LOS PROGRAMAS DE CONTRALORIA SOCIAL, MEDIANTE ACCIONES DE INFORMACIÓN DIFUSIÓN CONSTITUCIÓN DE COMITÉS DE CONTRALORIA SOCIAL, CAPACITACIÓN ATENCIÓN CIUDADANA, A FIN DE QUE LOS GOBIERNOS MUNICIPALES DESARROLLEN ESTRATEGIAS PARA EL FOMENTO DE LA TRANSPARENCIA Y LA PARTICIPACION SOCIAL

**VIGÉSIMA CUARTA.**- "EL GOBIERNO DEL ESTADO" POR CONDUCTO DE "LA CONTRALORIA GENERAL DEL ESTADO", PROPORCIONARÁ A "EL MUNICIPIO", LA INFORMACIÓN RELATIVA A LAS ACCIONES QUE DESARROLLEN EN MATERIA DE CONTRALORIA SOCIAL

**VIGÉSIMA QUINTA.**- "EL GOBIERNO DEL ESTADO" POR CONDUCTO DE "LA CONTRALORIA GENERAL DEL ESTADO" SE COMPROMETE A FORTALECER DURANTE LOS PROCESOS ELECTORALES, LAS ACCIONES DE CONTRALORIA SOCIAL QUE PERMITAN EL BUEN USO DE LOS RECURSOS PUBLICOS Y LA ADECUADA EJECUCIÓN DE LOS PROGRAMAS SOCIALES EN LA ENTIDAD FEDERATIVA

#### **SECCIÓN VI.- DE LA TRANSPARENCIA Y COMBATE A LA CORRUPCIÓN**

**VIGÉSIMA SEXTA.**- "EL GOBIERNO DEL ESTADO" POR CONDUCTO DE "LA CONTRALORIA GENERAL DEL ESTADO" Y "EL MUNICIPIO" SE COMPROMETEN A ELEVAR LOS NIVELES DE TRANSPARENCIA DE LA GESTIÓN PUBLICA, ASÍ COMO A IMPULSAR LA RENDICIÓN DE CUENTAS Y LA PARTICIPACIÓN CIUDADANA EN EL COMBATE A LA CORRUPCIÓN A TRAVÉS DE LA IMPLEMENTACIÓN DEL SISTEMA ESTATAL ANTICORRUPCIÓN

PARA TAL EFECTO, "EL GOBIERNO DEL ESTADO" POR CONDUCTO DE "LA CONTRALORIA GENERAL DEL ESTADO" PROMOVERÁ LA ADOPCIÓN DE ACCIONES QUE PRIVILEGIEN LA TRANSPARENCIA EN LA GESTIÓN PUBLICA LA RENDICIÓN DE CUENTAS A DESARROLLAR ACCIONES DE PREVENCIÓN DE LA CORRUPCIÓN A TRAVÉS DE LA LEY GENERAL DE TRANSPARENCIA Y ACCESO A LA INFORMACIÓN PÚBLICA; EN TANTO QUE "EL MUNICIPIO", SE COMPROMETE EN ADOPTAR LAS ACCIONES QUE PROMUEVAN UNA GESTIÓN PUBLICA MÁS ABIERTA A TRAVÉS DE UNA RED ESTATAL DE MUNICIPIOS POR UN GOBIERNO ABIERTO Y EL ESTABLECIMIENTO O FORTALECIMIENTO DE MECANISMOS QUE



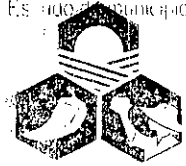

FOMENTEN UNA RENDICIÓN DE CUENTAS EFECTIVA, ASÍ COMO LA PREVENCIÓN DE ACTOS DE CORRUPCIÓN A TRAVÉS DE LA PARTICIPACIÓN CIUDADANA

ASÍ MISMO "EL GOBIERNO DEL ESTADO" Y "EL MUNICIPIO" SE COMPROMETEN A COMPARTIR Y PROMOVER LA ADOPCIÓN DE PRÁCTICAS EXITOSAS EN MATERIA DE TRANSPARENCIA, RENDICIÓN DE CUENTAS Y COMBATE A LA CORRUPCIÓN EN LOS AYUNTAMIENTOS MUNICIPALES

VIGÉSIMA SÉPTIMA.- "EL GOBIERNO DEL ESTADO" POR CONDUCTO DE "LA CONTRALORIA GENERAL DEL ESTADO" APOYARÁ A "EL MUNICIPIO", PARA

- I. ORIENTAR LA IMPLEMENTACIÓN DE POLÍTICAS INTEGRALES DE COMBATE A LA CORRUPCIÓN, MEDIANTE EL INTERCAMBIO DE EXPERIENCIAS DE ÉXITO EN LA ADMINISTRACIÓN PÚBLICA FEDERAL Y ESTATAL
- II. DIFUNDIR EL ANÁLISIS DE ESTUDIOS NACIONALES E INTERNACIONALES EN MATERIA DE TRANSPARENCIA Y COMBATE A LA CORRUPCIÓN ASÍ COMO PROPONER ESTRATEGIAS Y MEJORES PRÁCTICAS EN LA MATERIA.
- III. INVITAR A "EL MUNICIPIO" A PARTICIPAR EN FOROS Y EVENTOS RELEVANTES EN MATERIA DE TRANSPARENCIA, RENDICIÓN DE CUENTAS Y PREVENCIÓN DE LA CORRUPCIÓN, QUE SEAN DE UTILIDAD A LOS SERVIDORES PÚBLICOS ESTATALES EN LA IMPLEMENTACIÓN DE ACCIONES Y POLÍTICAS EN LA MATERIA
- IV. "EL MUNICIPIO" SE COMPROMETE A COMPARTIR PERIÓDICAMENTE A "LA CONTRALORIA GENERAL DEL ESTADO", LA INFORMACIÓN RELATIVA A LAS ACCIONES QUE SE IMPLEMENTEN EN MATERIA DE TRANSPARENCIA, RENDICIÓN DE CUENTAS Y COMBATE A LA CORRUPCIÓN

VIGÉSIMA OCTAVA.- "EL MUNICIPIO" CON LA FINALIDAD DE CUMPLIR, EN EL ÁMBITO DE SU COMPETENCIA, CON LOS COMPROMISOS CON EL "GOBIERNO DEL ESTADO" EN MATERIA DE ANTICORRUPCIÓN, SE COMPROMETE A

- I. PONER EN MARCHA UN PROGRAMA DE TRABAJO CON EL FIN DE DAR EL APOYO DE "LA CONTRALORIA GENERAL DEL ESTADO" EN SU DISEÑO Y ELABORACIÓN.



- II ENVIAR PERIÓDICAMENTE A "LA CONTRALORIA GENERAL DEL ESTADO", LA INFORMACIÓN RELATIVA A LAS ACCIONES QUE SE IMPLEMENTEN EN EL MUNICIPIO" EN CUMPLIMIENTO AL PROGRAMA DE TRABAJO
- III PROPORCIONAR LA INFORMACIÓN QUE LE SEA SOLICITADA POR "LA CONTRALORIA GENERAL DEL ESTADO" EN LOS PLAZOS QUE AL EFECTO SE LE INDIQUEN, PARA ATENDER LOS REQUERIMIENTOS QUE FORMULEN LAS INSTANCIAS O MECANISMOS ENCARGADOS DE EVALUAR EL CUMPLIMIENTO DE DICHS COMPROMISOS

VIGÉSIMA NOVENA.- "EL GOBIERNO DEL ESTADO" POR CONDUCTO DE LA "CONTRALORIA GENERAL DEL ESTADO" Y "EL MUNICIPIO" SE COMPROMETEN A

- I REALIZAR LAS ACCIONES TENDIENTES A VERIFICAR EL CUMPLIMIENTO DE "EL MUNICIPIO", A LOS COMPROMISOS CONTRAIDOS
- II DAR A CONOCER LAS MEJORES PRÁCTICAS EN MATERIA DE RENDICIÓN DE CUENTAS, TRANSPARENCIA Y COMBATE A LA CORRUPCIÓN EN LAS ACTIVIDADES COTIDIANAS DE INSTITUCIONES PÚBLICAS, PRIVADAS SOCIALES Y ACADÉMICAS, ASI COMO PROMOVER SU IMPLEMENTACIÓN
- III INTERCAMBIAR LA INFORMACIÓN Y DOCUMENTACIÓN QUE REQUIERAN, EN EL AMBITO DE SUS RESPECTIVAS COMPETENCIAS, PARA LA INTEGRACION DE EXPEDIENTES DE INVESTIGACIÓN DE CONDUCTAS DE SERVIDORES PÚBLICOS QUE PUEDAN CONSTITUIR RESPONSABILIDADES, SIN PERJUICIO DE LA OBSERVANCIA DE LAS DISPOSICIONES APLICABLES

#### CAPÍTULO V.- CONSIDERACIONES FINALES

TRIGESIMA.- "EL GOBIERNO DEL ESTADO" POR CONDUCTO DE "LA CONTRALORIA GENERAL DEL ESTADO" Y "EL MUNICIPIO", CONVIENEN EN FORTALECER Y APOYAR O CREAR LA COMISIÓN PERMANENTE DE CONTRALORES MUNICIPIO ESTADO, INTEGRADA POR LA "CONTRALORIA GENERAL DEL ESTADO" Y LOS PRESIDENTES MUNICIPALES DE LOS AYUNTAMIENTOS QUE INTEGRAN EL ESTADO CON EL OBJETO DE FACILITAR LA COORDINACIÓN DE ACCIONES Y EL INTERCAMBIO DE EXPERIENCIAS PARA EL CUMPLIMIENTO DE LOS OBJETIVOS DE ESTE ACUERDO, ASI COMO DE LOS COMPROMISOS ASUMIDOS EN LAS REUNIONES REGIONALES DE CONTRALORES ESTADOS-MUNICIPIOS



TRIGÉSIMA PRIMERA.- "EL GOBIERNO DEL ESTADO" POR CONDUCTO DE "LA CONTRALORIA GENERAL DEL ESTADO" Y "EL MUNICIPIO" EFECTUARÁN CONJUNTAMENTE EN EL MES DE ENERO DE CADA AÑO UNA EVALUACION DEL CUMPLIMIENTO DE LOS COMPROMISOS CONTRAÍDOS EN ESTE ACUERDO, ASI COMO EN EL PROGRAMA DE TRABAJO CONVENIDO PARA EL AÑO ANTERIOR

TRIGÉSIMA SEGUNDA.- "EL GOBIERNO DEL ESTADO" Y EL "MUNICIPIO" MANIFIESTAN SU CONFORMIDAD PARA QUE EN CASO DE DUDA SOBRE LA INTERPRETACIÓN, FORMALIZACIÓN Y CUMPLIMIENTO DEL PRESENTE ACUERDO SE ESTÉ A LO PREVISTO EN LAS DISPOSICIONES JURIDICAS APLICABLES

TRIGÉSIMA TERCERA.- EL PRESENTE ACUERDO ENTRARÁ EN VIGOR A PARTIR DE LA FECHA DE SU SUSCRIPCIÓN Y TENDRÁ UNA DURACIÓN INDEFINIDA PUDIENDO DARSE POR TERMINADO EN CUALQUIER MOMENTO POR MUTUO ACUERDO SIN QUE TAL CIRCUNSTANCIA AFECTE EL DESARROLLO Y CULMINACIÓN DE LAS ACCIONES QUE SE ENCUENTREN EN PROCESO DE EJECUCIÓN, DEBIENDO CONTINUAR ÉSTAS HASTA SU TOTAL TERMINACIÓN

TRIGÉSIMA CUARTA.- "EL GOBIERNO DEL ESTADO" Y EL "MUNICIPIO" ACUERDAN PUBLICAR EL PRESENTE DOCUMENTO EN EL PERIÓDICO OFICIAL DEL ESTADO DE SAN LUIS POTOSÍ Y LA GACETA MUNICIPAL.

TRIGÉSIMA QUINTA.- "EL GOBIERNO DEL ESTADO" POR CONDUCTO DE "LA CONTRALORIA GENERAL DEL ESTADO" Y EL "MUNICIPIO", ACUERDAN QUE EL PRESENTE INSTRUMENTO PODRÁ SER MODIFICADO O ADICIONADO DE COMÚN ACUERDO Y POR ESCRITO DE CONFORMIDAD CON LO ESTABLECIDO EN LOS PRECEPTOS Y LINEAMIENTOS QUE LO ORIGINAN, EN CUYO CASO LAS MODIFICACIONES O ADICIONES RESPECTIVAS SURTIRÁN EFECTOS A PARTIR DE LA FECHA EN QUE SE SUSCRIBA EL DOCUMENTO CORRESPONDIENTE.

EL PRESENTE ACUERDO SE SUSCRIBE EN EL MUNICIPIO DE VILLA DE ARISTA S.P. A LOS 05 DÍAS DEL MES DE FEBRERO 2016, POR "EL GOBIERNO DEL ESTADO" Y EL "MUNICIPIO", EN ÉL INTERVIENEN Y POR LOS SERVIDORES PÚBLICOS QUE A CONTINUACIÓN SE SEÑALAN





SUMANDO VOLUNTADES POR  
**Villa de Arista**  
H. AYUNTAMIENTO 2015-2018

POR EL GOBIERNO DEL ESTADO  
EL CONTRALOR GENERAL DEL ESTADO

JOSE GABRIEL ROSILLO IGLESIAS

POR EL MUNICIPIO DE  
EL PRESIDENTE MUNICIPAL

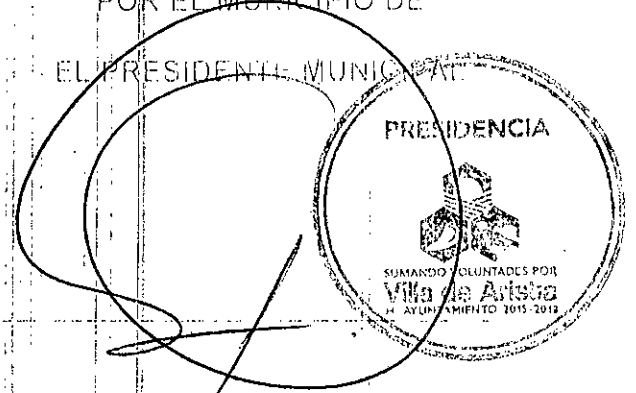

EL SINDICO MUNICIPAL



EL SECRETARIO GENERAL DEL  
AYUNTAMIENTO

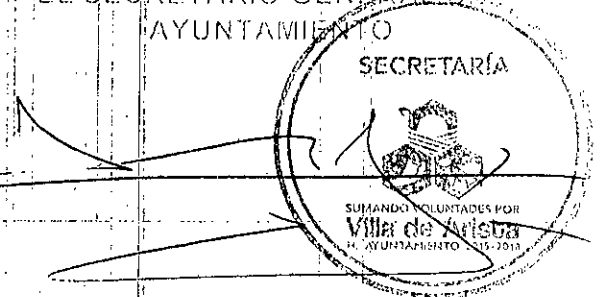

EL CONTRALOR INTERNO MUNICIPAL

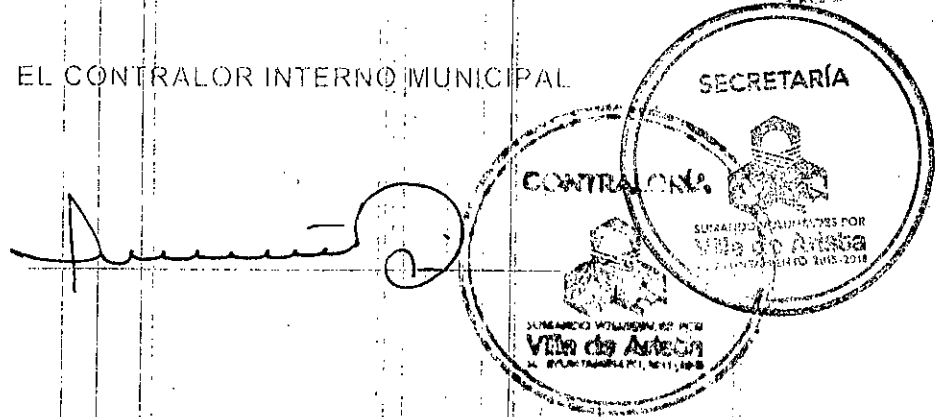



# CERTIFICACION

EL QUE SUSCRIBE, C.RICARDO TORRES LIMON, SECRETARIO GENERAL DEL H. AYUNTAMIENTO DE VILLA DE ARISTA, SAN LUIS POTOSI, PARA LA ADMINISTRACION 2015-2018, POR MEDIO DE LA PRESENTE: -----

-----CERTIFICA-----

QUE EL PRESENTE DOCUMENTO ES COPIA FIEL TOMADO DE SU ORIGINAL, el CUAL SE ENCUENTRA EN PODER DE SECRETARIA GENERAL DEL MUNICIPIO DE VILLA DE ARISTA S.L.P., CERTIFICACIÓN QUE CONSTA DE 25 FOJAS, UTILES POR UN SOLO LADO, CUYO CONTENIDO COINCIDE CON EL ORIGINAL EN FE DE LO CUAL FIRMO Y SELLO LA PRESENTE CERTIFICACION PARA LOS USOS Y FINES LEGALES A QUE HAYA LUGAR, EN EL MUNICIPIO DE VILLA DE ARISTA SAN LUIS POTOSI, A LOS 27 DÍAS DEL MES DE ENERO DEL AÑO DOS MIL DIEZ Y SIETE

.....DOY FE.....

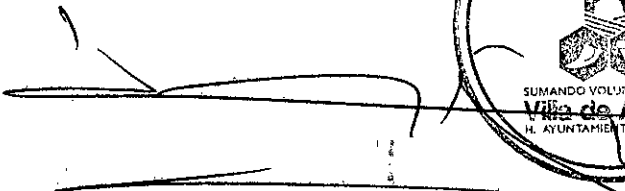

**C. RICARDO TORRES LIMON**  
SECRETARIO GENERAL DEL H. AYUNTAMIENTO  
VILLA DE ARISTA, S.L.P.

**CONVENIO CON  
LA SECRETARIA  
DE DESARROLLO  
AGROPECUARIO  
Y RECURSOS  
HIDRAHULICOS**

CONVENIO DE COORDINACIÓN QUE CELEBRAN POR UNA PARTE, LA SECRETARÍA DE DESARROLLO AGROPECUARIO Y RECURSOS HIDRÁULICOS, COMO DEPENDENCIA CENTRALIZADA DEL PODER EJECUTIVO DEL GOBIERNO DEL ESTADO LIBRE Y SOBERANO DE SAN LUIS POTOSÍ Y POR LA OTRA PARTE, EL H. AYUNTAMIENTO CONSTITUCIONAL DEL MUNICIPIO DE VILLA DE ARISTA, S.L.P., PARA LA CONSTRUCCIÓN DE BORDOS CON FINES DE ABREVADERO Y REHABILITACIÓN DE CAMINOS DE SACA EN EL MUNICIPIO, CONFORME AL PRESENTE CONVENIO.



A large, handwritten scribble or signature, possibly consisting of a large letter 'Q' or a similar symbol, located below the stamp.

A long, thin, handwritten signature or scribble that extends from the right side of the page towards the center, located below the stamp.

CONVENIO DE COORDINACIÓN QUE CELEBRAN POR UNA PARTE, LA SECRETARÍA DE DESARROLLO AGROPECUARIO Y RECURSOS HIDRÁULICOS, COMO DEPENDENCIA CENTRALIZADA DEL PODER EJECUTIVO DEL GOBIERNO DEL ESTADO LIBRE Y SOBERANO DE SAN LUIS POTOSÍ, REPRESENTADA EN ESTE ACTO POR SU TITULAR ALEJANDRO MANUEL CAMBESES BALLINA, QUIEN INTERVIENE ASISTIDO EN ESTE ACTO, POR JOSÉ APOLINAR LLANES LÓPEZ, EN SU CARÁCTER DE DIRECTOR GENERAL DE RECURSOS HIDRÁULICOS Y JORGE CALDERÓN OLVERA COMO DIRECTOR ADMINISTRATIVO, Y POR LA OTRA PARTE, EL H. AYUNTAMIENTO CONSTITUCIONAL DEL MUNICIPIO DE VILLA DE ARISTA, S.L.P., REPRESENTADO POR JUAN JESÚS SILVERIO GÁMEZ PONCE, JUAN SERNA ALMENDÁREZ, RICARDO TORRES LIMÓN Y ERASMO ESPINOZA SOSA, EN SU CARÁCTER DE PRESIDENTE MUNICIPAL, SÍNDICO MUNICIPAL, SECRETARIO DEL AYUNTAMIENTO Y TESORERO MUNICIPAL, RESPECTIVAMENTE, PARTES A QUIENES EN LO SUCESIVO SE LES DENOMINARA: "LA SEDARH" Y "EL H. AYUNTAMIENTO CONSTITUCIONAL", ASÍ MISMO CUANDO COMPAREZCAN CONJUNTAMENTE SE LES DENOMINARÁ "LAS PARTES", PARA EJECUTAR EL PROGRAMA DE CONSTRUCCIÓN DE BORDOS CON FINES DE ABREVADERO Y REHABILITACIÓN DE CAMINOS DE SACA EN EL MUNICIPIO DE VILLA DE ARISTA, S.L.P., CONFORME AL PRESENTE CONVENIO, AL TENOR DE LAS DECLARACIONES Y CLÁUSULAS QUE A CONTINUACIÓN SE INDICAN:

## DECLARACIONES

### I.- DECLARA "LA SEDARH":

I.1.- Que en los términos de los artículos 40, 41, primer párrafo, 42, fracción I y 43 de la Constitución Política de los Estados Unidos Mexicanos, el Estado de San Luis Potosí es un Estado Libre y Soberano, que forma parte integrante de la Federación según los principios de la Ley Fundamental y lo establecido en el artículo 2°. de la Constitución Política del Estado Libre y Soberano de San Luis Potosí.

I.2.- Que Alejandro Manuel Cambeses Ballina, Secretario de Desarrollo Agropecuario y Recursos Hidráulicos, cuenta con las atribuciones para suscribir el presente Convenio, de conformidad y con apoyo en los artículos 84 de la Constitución Política del Estado Libre y Soberano de San Luis Potosí; 3°. Tracción I, inciso a), 21, 25, 31 fracción VIII y 38 de la Ley Orgánica de la Administración Pública del Estado de San Luis Potosí; 3°. , 4°. , 6°. y 7°. fracciones XIII y XIV del Reglamento Interior de la Secretaría de Desarrollo Agropecuario y Recursos Hidráulicos y demás disposiciones aplicables.

I.3.- Que Alejandro Manuel Cambeses Ballina acredita su personalidad, con el Nombramiento que le otorgó Juan Manuel Carreras López, Gobernador Constitucional del Estado de San Luis Potosí, el día 26 de septiembre del año

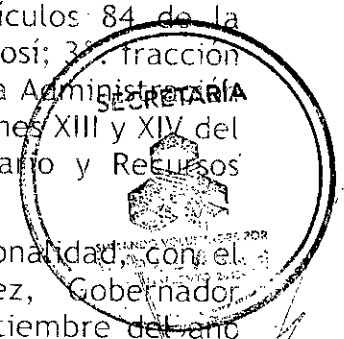

2015, conforme a la facultad que le atribuye el artículo 80 fracción XI de la Constitución Política del Estado y 8º. de la Ley Orgánica de la Administración Pública del Estado, para ocupar el cargo de Secretario de Desarrollo Agropecuario y Recursos Hidráulicos a partir de esa fecha.

I.4.- Que con fundamento en los artículos 3º., 5º., 6º., 9º., 10 y 24 del Reglamento Interior de la Secretaría de Desarrollo Agropecuario y Recursos Hidráulicos, José Apolinar Llanes López y Jorge Calderón Olvera, en su carácter de Director General de Recursos Hidráulicos y Director Administrativo, respectivamente, tienen facultades suficientes para suscribir el presente Convenio.

I.5.- Que dentro de la Administración Pública Centralizada, del Gobierno del Estado Libre y Soberano de San Luis Potosí, "LA SEDARH", constituye el órgano encargado de planear, regular, promover y fomentar el desarrollo agrícola, ganadero, avícola, apícola, forestal, pesquero, hidráulico y agroindustrial; elaborar, ejecutar y evaluar los programas estatales de desarrollo del Sector, así como promover y apoyar la solución de la problemática del Sector y fomentar la divulgación y adopción de las tecnologías y sistemas que aumenten la producción y productividad del campo y preservar los recursos naturales.

I.6.- Que entre sus funciones, se encuentra fomentar el desarrollo en las áreas rurales marginadas, por lo que tiene interés en convenir la instrumentación del presente Convenio con "EL H. AYUNTAMIENTO CONSTITUCIONAL", para alcanzar en el mediano plazo la productividad necesaria para el mejoramiento de los niveles de bienestar social del Sector Rural del Estado.

I.7.- Que señala como su domicilio para todos los efectos legales de este instrumento jurídico, el ubicado en Kilómetro 8.5 de la Carretera 57 San Luis Potosí - Matehuala, Ex Hacienda Santa Ana, Km 1.5, en el municipio de Soledad de Graciano Sánchez, S.L.P., Código Postal 78430, teléfono 01(444) 834 13 00, www.slp.gob.mx.

**II.- DECLARA "EL H. AYUNTAMIENTO CONSTITUCIONAL":**

II.1.- Que el Municipio de Villa de Arista, S.L.P., es una Entidad de carácter público dotado de personalidad jurídica y patrimonio propio; autónomo en su régimen interior, con libertad para administrar su hacienda, conforme a lo establecido por los artículos 115 de la Constitución Política de los Estados Unidos Mexicanos y 114 de la Constitución Política del Estado Libre y Soberano de San Luis Potosí, 3º., 70 fracción IV, 75 fracción II, 78 fracción VII, 81 fracción X y 108 de la Ley Orgánica del Municipio Libre del Estado de San Luis Potosí.

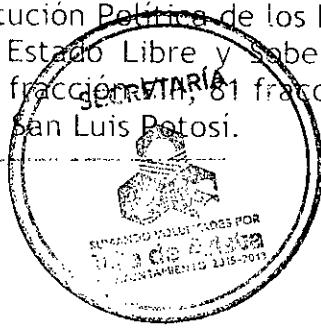

*(Handwritten signature or initials)*

*(Handwritten signature or initials)*

II.2.- Que sus representantes se encuentran debidamente facultados para obligarse en términos del presente Convenio y al efecto acreditan su personalidad:

Juan Jesús Silverio Gámez Ponce, Presidente Municipal, que con el Periódico Oficial del Estado de San Luis Potosí, de fecha 30 de septiembre de 2015, Edición Extraordinaria en donde se declaró válida su elección y que está facultado para suscribir el presente convenio, de conformidad con lo dispuesto en los artículos 3, 5, 31 fracción cuarta, 70 fracción IV y XX de la Ley Orgánica del Municipio Libre del Estado de San Luis Potosí.

Juan Serna Almendárez, Síndico Municipal, se encuentra en funciones según consta en el Periódico Oficial del Estado de San Luis Potosí, de fecha 30 de septiembre de 2015, en donde se declaró válida su elección y que está facultado para suscribir el presente convenio, de conformidad con lo dispuesto en el artículo 78 fracción VIII de la Ley Orgánica del Municipio Libre del Estado de San Luis Potosí.

Ricardo Torres Limón, Secretario del Ayuntamiento, se encuentra en funciones con nombramiento expedido a su favor por el Presidente Municipal, de fecha 01 del mes de octubre de 2015.

Erasmo Espinoza Sosa, Tesorero Municipal, se encuentra en funciones con nombramiento expedido a su favor por el Presidente Municipal, de fecha 01 del mes de octubre de 2015.

II.3.- Que en sesión de cabildo, efectuada por "EL H. AYUNTAMIENTO CONSTITUCIONAL", se autorizó a Juan Jesús Silverio Gámez Ponce, Presidente Municipal, para convenir con "LA SEDARH".

II.4.- Que cuenta con los recursos financieros para el cumplimiento de los fines y el objeto del presente instrumento jurídico.

II.5.- Que su Registro Federal de Contribuyentes es el número: **MVA-850101-PY7**.

II.6.- Que para todos los efectos legales del presente convenio señala como su domicilio en Palacio Municipal, ubicado en Jardín Juárez S/N, Colonia Centro, en la Cabecera Municipal del Municipio de Villa de Arista, S.L.P., Código Postal 78940, teléfonos: 01 (486) 86 201 80 y 86 202 22 y correo electrónico: [secretariamunicipalvilladearista@hotmail.com](mailto:secretariamunicipalvilladearista@hotmail.com)

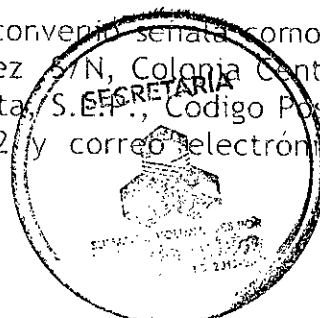

III.- DECLARAN "LAS PARTES":

III.1.- Que por así convenir a sus intereses, han acordado celebrar un Convenio de Coordinación para el Programa de Construcción de bordos con fines de

*[Handwritten signatures and initials]*  
 12/1/16

abrevadero y rehabilitación de caminos de saca en el municipio de Villa de Arista, S.L.P., conforme al presente instrumento legal.

III.2.- Que para la firma del presente Convenio, manifiestan los suscriptores tener plenamente acreditada y reconocida su personalidad y capacidad, con la que cada una comparece a la firma del presente instrumento jurídico, señalando que no existe error, dolo, lesión, presión, mala fe o cualquier otro vicio del consentimiento que pudiera invalidar el presente instrumento legal.

III.3.- Finalmente, en virtud de lo expuesto y con fundamento en los artículos 40, 41, primer párrafo, 42, fracción I, 43 y 115 de la Constitución Política de los Estados Unidos Mexicanos; 2°. , 84 y 114 de la Constitución Política del Estado Libre y Soberano de San Luis Potosí; 3°. fracción I, inciso a), 21, 25, 31 fracción VIII y 38 de la Ley Orgánica de la Administración Pública del Estado de San Luis Potosí; 3°. , 4°. , 5°. , 6°. Y 7°. , fracciones XIII y XIV, 9°. , 10 y 24 del Reglamento Interior de la Secretaría de Desarrollo Agropecuario y Recursos Hidráulicos; 1°. , 3°. , 5°. , 31, 70, 75, 78, 81 y 108 de la Ley Orgánica del Municipio Libre del Estado de San Luis Potosí, "LAS PARTES" expresan que es su voluntad suscribir el presente Convenio de Coordinación, en los términos y condiciones que se señalan en las siguientes:

## CLÁUSULAS

PRIMERA.- "LA SEDARH" y "EL H. AYUNTAMIENTO CONSTITUCIONAL" convienen en celebrar el presente Convenio para el Programa de Construcción de Bordos con Fines de Abrevadero y Rehabilitación de Caminos de Saca en el municipio de Villa de Arista, S.L.P., conforme al presente instrumento legal.

### SEGUNDA.- RECURSOS Y MODALIDADES DE EJECUCIÓN:

Para la realización del Proyecto objeto del presente Convenio, se prevé una inversión total de: \$2'520,000.00 (DOS MILLONES QUINEINTOS VEINTE MIL PESOS 00/100 M.N.).

"EL H. AYUNTAMIENTO CONSTITUCIONAL" aportarán la cantidad total de \$2'520,000.00 (DOS MILLONES QUINEINTOS VEINTE MIL PESOS 00/100 M.N.) provenientes de: Fondo de Aportación a la Infraestructura Social (FAIS) para la ejecución de hasta 2,800 horas máquina.



“LA SEDARH” aportará en especie la maquinaria pesada consistente en un tractor bulldozer D6T-104 y moto conformadora G-940-200 y asesoría técnica para llevar a cabo los trabajos en mención.

TERCERA.- En el caso de que una de las máquinas asignadas a éste programa dure 15 días parada por falta de aportación por parte de “EL H. AYUNTAMIENTO CONSTITUCIONAL”, “LA SEDARH”, la podrá retirar en ese momento, sin aviso previo.

CUARTA.- Los recursos financieros que se compromete a aportar “LAS PARTES” serán ministrados al Proyecto de la siguiente manera:

<u>QUIEN MINISTRA</u>	<u>CANTIDAD</u>	<u>FECHA</u>
“EL H. AYUNTAMIENTO CONSTITUCIONAL”	\$2'520,000.00	mayo-diciembre 2016

Dichos recursos se destinarán única y exclusivamente para el Programa de Construcción de Bordos con Fines de Abrevadero y Rehabilitación de caminos de saca, de acuerdo a Expedientes Técnicos que presentará “LA SEDARH” y serán aprobados en su caso por “EL H. AYUNTAMIENTO CONSTITUCIONAL” en un marco de amplia participación social.

QUINTA.- “LAS PARTES” manifiestan que las acciones previstas en el presente Convenio se realizarán en las localidades, fechas y montos que se establecen.

<b>Localidad</b>	<b>Horas máquina</b>	<b>Inversión Municipal</b>	<b>Total</b>
MEZQUITE	300	270,000.00	270,000.00
DERRAMADEROS	500	450,000.00	450,000.00
RINCÓN DE LEIJAS	500	450,000.00	450,000.00
EL TAJO	500	450,000.00	450,000.00
VILLA DE ARISTA	500	450,000.00	450,000.00
SALITRILLOS	500	450,000.00	450,000.00
	<b>2,800</b>	<b>2,520,000.00</b>	<b>2,520,000.00</b>



SEXTA.- “LAS PARTES” CONVIENEN QUE LAS ACCIONES A REALIZAR SERÁN LAS SIGUIENTES:

*(Handwritten signature and scribbles)*



1. Consensar en el seno del Consejo de Desarrollo Social Municipal, del Municipio de Villa de Arista, S.L.P., las obras y acciones a realizar en este Proyecto;
2. "LA SEDARH" elaborará y ejecutará el Proyecto; y
3. Ejecutar las obras y acciones de este Proyecto conforme a la normatividad vigente aplicable.

SÉPTIMA.- "LAS PARTES" se obligan a:

"H. AYUNTAMIENTO CONSTITUCIONAL":

- a) Ministran los recursos propios y de los Productores al Proyecto, de conformidad a lo estipulado en la cláusula segunda del presente Convenio, comprometiéndose a cubrir los gastos de operación del Proyecto de referencia, como son: traslados de maquinaria, combustibles y lubricantes, reparaciones preventivas y correctivas de la maquinaria pesada y vehículos de apoyo, salario del operador de la moto-conformadora así como los gastos de supervisión por parte de "LA SEDARH", con una aportación de hasta \$900.00 por hora máquina trabajada;
- b) Acuerdan que en los términos del Convenio de Coordinación para Impulsar el desarrollo social del Estado se hará la aplicación y comprobación de los recursos de las Productoras y los Productores;
- c) Promover la participación de las comunidades beneficiarias en el destino, aplicación y vigilancia de los recursos del Proyecto, así como en la programación, ejecución, control, seguimiento y evaluación de las obras y acciones que se vayan a realizar;
- d) Observar y aplicar las disposiciones vigentes para la comprobación de los recursos de las Productoras y los Productores ministrados al presente Proyecto;
- e) Proporcionar a los Órganos de Control la información y demás requerimientos que al efecto se le soliciten con relación a este Convenio; y
- f) Dar seguimiento hasta su conclusión a las obras y acciones motivo del presente Convenio.



*[Handwritten signature]*

*[Handwritten mark]*

**“LA SEDARH”:**

- a) Fomentar la comunicación con **“EL H. AYUNTAMIENTO CONSTITUCIONAL”** para la correcta aplicación de los recursos motivo del presente instrumento jurídico;
- b) La elaboración del Proyecto Técnico y de Ingeniería, así como, las Normas de Calidad de los Materiales y Especificaciones de Construcción aplicables, Catálogo de Conceptos y Unidades de Trabajo, así como llevar a cabo la supervisión de los trabajos todo esto acorde a lo dispuesto por la Legislación para Adquisiciones, Arrendamientos y Servicios, así como la que regula la obra pública;
- c) Dar seguimiento hasta su conclusión a las obras y acciones motivo del presente Convenio; y
- d) Iniciar las obras una vez que el **“EL H. AYUNTAMIENTO CONSTITUCIONAL”** tenga la disponibilidad del recurso mencionada en la cláusula Segunda de este Convenio, y la Secretaría de Finanzas libere los recursos correspondientes.
- e) **“EL H. AYUNTAMIENTO CONSTITUCIONAL”** se hace responsable de todos los permisos y trámites ante quien corresponda de las obras de referencia, para concluir los trabajos en tiempo y forma.

**OCTAVA.-** convienen **“LAS PARTES”**, que el personal que asigne cada una para la ejecución del objeto de este Convenio, continuará bajo la dirección y Dependencia de cada una de ellas, manteniendo la relación laboral con la parte a la que pertenezca, por tal motivo, en ningún caso se considerará a cualquiera de **“LAS PARTES”** como patrón solidario o sustituto.

**NOVENA.-** El presente Convenio iniciará su vigencia desde la fecha de su firma y tendrá una duración igual a la de la satisfacción de las obligaciones en el pactadas, así mismo, acuerdan **“LAS PARTES”** que este instrumento legal podrá revocarse, anularse o modificarse de común acuerdo entre ellas, conforme a los preceptos y lineamientos que lo originas. Dichas modificaciones deberán constar por escrito, y entrarán en vigor a partir del día su suscripción por **“LAS PARTES”**.

**DÉCIMA.-** **“LAS PARTES”** convienen que en caso de conflicto o controversia con motivo de la interpretación y cumplimiento del presente Convenio, lo resolverán de común acuerdo y de no llegar a ningún arreglo, se someten expresamente a la jurisdicción de los Tribunales Competentes de la ciudad de San Luis Potosí, S.L.P.

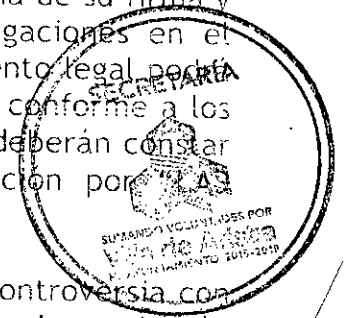

*[Handwritten signature]*

Leído que fue el presente Convenio y estando "LAS PARTES" de acuerdo con el contenido y alcance legal de todas las cláusulas, lo firman en 4 (cuatro) ejemplares en la ciudad de San Luis Potosí, S.L.P., el día 17 del mes de mayo del año 2016.

POR "LA SEDARH":

  
ALEJANDRO MANUEL CAMBESES BALLINA  
SECRETARIO DE DESARROLLO AGROPECUARIO Y  
RECURSOS HIDRÁULICOS

  
JOSÉ APOLINAR LLANES LÓPEZ  
DIRECTOR GENERAL DE RECURSOS  
HIDRÁULICOS

  
JORGE CALDERÓN OLVERA  
DIRECTOR ADMINISTRATIVO

POR "H. AYUNTAMIENTO CONSTITUCIONAL":

  
JUAN JESÚS SILVERIO GÓMEZ PONCE  
PRESIDENTE MUNICIPAL

  
JUAN SERNA ALMENDÁREZ  
SÍNDICO MUNICIPAL

  
RICARDO TORRES LIMÓN  
SECRETARIO MUNICIPAL

  
ERASMO ESPINOZA SOSA  
TESORERO MUNICIPAL

PÁRRAFO QUE AMPARA LA HOJA DE FIRMAS DEL CONVENIO DE COORDINACIÓN, QUE CELEBRAN "LA SECRETARIA DE DESARROLLO AGROPECUARIO Y RECURSOS HIDRÁULICOS", Y POR LA OTRA PARTE, EL H. AYUNTAMIENTO CONSTITUCIONAL DEL MUNICIPIO DE VILLA DE ARISTA, S.L.P., PARTES A QUIENES EN LO SUCESIVO SE LES DENOMINARA: "LA SEDARH" Y "EL H. AYUNTAMIENTO CONSTITUCIONAL", ASÍ MISMO CUANDO COMPAREZCAN CONJUNTAMENTE SE LES DENOMINARÁ "LAS PARTES", PARA EJECUTAR EL PROGRAMA DE CONSTRUCCIÓN DE BORDOS CON FINES DE ABREVADERO Y REHABILITACIÓN DE CAMINOS DE SACA EN EL MUNICIPIO DE VIL LA DE ARISTA, S.L.P.



# CERTIFICACION

EL QUE SUSCRIBE, C.RICARDO TORRES LIMON, SECRETARIO GENERAL DEL H. AYUNTAMIENTO DE VILLA DE ARISTA, SAN LUIS POTOSI, PARA LA ADMINISTRACION 2015-2018, POR MEDIO DE LA PRESENTE: -----

-----CERTIFICA-----

QUE EL PRESENTE DOCUMENTO ES COPIA FIEL TOMADO DE SU ORIGINAL, el CUAL SE ENCUENTRA EN PODER DE SECRETARIA GENERAL DEL MUNICIPIO DE VILLA DE ARISTA S.L.P., CERTIFICACIÓN QUE CONSTA DE 9 FOJAS, UTILES POR UN SOLO LADO, CUYO CONTENIDO COINCIDE CON EL ORIGINAL EN FE DE LO CUAL FIRMO Y SELLO LA PRESENTE CERTIFICACION PARA LOS USOS Y FINES LEGALES A QUE HAYA LUGAR, EN EL MUNICIPIO DE VILLA DE ARISTA SAN LUIS POTOSI, A LOS 27 DÍAS DEL MES DE ENERO DEL AÑO DOS MIL DIEZ Y SIETE

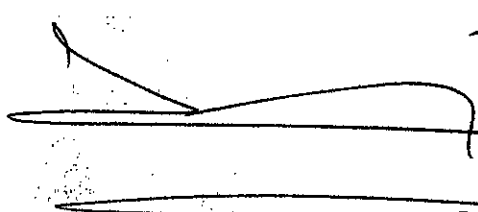
..... DOY FE.....

**C. RICARDO TORRES LIMON**  
SECRETARIO GENERAL DEL H. AYUNTAMIENTO  
VILLA DE ARISTA, S.L.P.

**CONVENIO  
COMUNIDAD  
DE  
SAN ELIAS.**



GOBIERNO DEL ESTADO  
DE SAN LUIS POTOSÍ



SECRETARÍA  
DE FINANZAS

CONVENIO PARA LA TRANSFERENCIA DE RECURSOS QUE CELEBRAN POR UNA PARTE EL GOBIERNO DEL ESTADO DE SAN LUIS POTOSÍ, POR CONDUCTO DE LA SECRETARÍA DE FINANZAS, EN ADELANTE "LA SECRETARÍA", REPRESENTADA POR SU TITULAR, EL C. JOSÉ LUIS UGALDE MONTES, ASISTIDO POR LOS CC. SILVIA MARÍA DEL CARMEN ARELLANO VÁZQUEZ, DIRECTORA GENERAL DE COORDINACIÓN HACENDARIA, ADA AMELIA ANDRADE CONTRERAS, DIRECTORA GENERAL DE EGRESOS, MANUEL DE JESÚS ALGARA COSSÍO, DIRECTOR GENERAL DE PLANEACIÓN Y PRESUPUESTO, Y POR LA OTRA, EL MUNICIPIO DE VILLA DE ARISTA, S.L.P. EN ADELANTE "LA INSTANCIA EJECUTORA", REPRESENTADA POR EL PRESIDENTE MUNICIPAL CONSTITUCIONAL; C. JUAN JESÚS SILVERIO GÁMEZ PONCE, ASISTIDO POR EL C. RICARDO TORRES LIMÓN, SECRETARIO GENERAL DEL AYUNTAMIENTO, EL C. ERASMO ESPINOZA SOSA, TESORERO MUNICIPAL, EL C. JUAN JOSÉ SERNA ALMENDÁREZ, SÍNDICO MUNICIPAL Y LA C. CARLA BERENICE CASTILLO RUEDA, CONTRALOR INTERNO MUNICIPAL, A QUIENES DE MANERA CONJUNTA SE LES DESIGNARÁ COMO "LAS PARTES", AL TENOR DE LOS ANTECEDENTES, DECLARACIONES Y CLAUSULAS SIGUIENTES:

#### ANTECEDENTES

1. En el Presupuesto de Egresos de la Federación para el ejercicio fiscal 2016, en lo sucesivo "PEF 2016", en los anexos 20 y 20.2, correspondientes al Ramo General 23, Provisiones Salariales y Económicas, en el renglón de Desarrollo Regional, se aprobó una asignación de \$9,948,655,991.00 (Nueve mil novecientos cuarenta y ocho millones seiscientos cincuenta y cinco mil novecientos noventa y un pesos 00/100 Moneda Nacional) para el Fondo para el Fortalecimiento de la Infraestructura Estatal y Municipal, en lo subsecuente "EL FONDO"; correspondiendo al Estado de San Luis Potosí, la cantidad de \$ 214'296,405.00 (Doscientos catorce millones doscientos noventa y seis mil cuatrocientos cinco pesos 00/100 Moneda Nacional).
2. En cumplimiento a lo presupuestado en el artículo 11 de "PEF 2016" la Secretaría de Hacienda y Crédito Público, en lo subsecuente "LA SHCP" emitió los "Lineamientos de Operación del Fondo para el Fortalecimiento de la infraestructura Estatal y Municipal", en lo sucesivo "LOS LINEAMIENTOS", publicados en el Diario Oficial de la Federación el 29 de enero de 2016.
3. El ejercicio y aplicación de los recursos de "EL FONDO" se deberán realizar conforme a los criterios de legalidad, honestidad, eficiencia, economía, rentabilidad, austeridad, transparencia, control y rendición de cuentas previsto en el artículo 134 de la Constitución Política de los Estados Unidos Mexicanos.
4. "LA INSTANCIA EJECUTORA" presentó mediante oficio No. SG/452/02/16 de fecha 26 de febrero de 2016 ante "LA SECRETARÍA", solicitud de recursos de "EL FONDO".
5. Que el presente convenio comprende el monto de recursos registrados al último día hábil del mes de marzo de 2016 para "EL MUNICIPIO", respecto de proyectos menores a diez

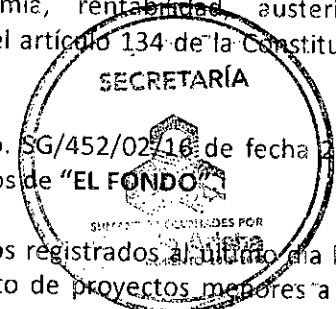

Q

Handwritten signature



GOBIERNO DEL ESTADO  
DE SAN LUIS POTOSÍ



SECRETARÍA  
DE FINANZAS

1. Declara **"LA INSTANCIA EJECUTORA"**, por conducto de su representante que:
  - a) En términos del artículo 115 de la Constitución Política de los Estados Unidos Mexicanos y 114 de la Constitución Política del Estado libre y Soberano de San Luis Potosí, que es un Municipio libre, que tiene a su cargo la administración y gobierno de los intereses municipales.
  - b) Concorre a la celebración del presente Convenio a través de su Presidente Municipal, Secretario, Tesorero, Síndico y Contralor, quienes se encuentran facultados para ello, en términos de lo establecido en los artículos 70, fracción XXIX, 75, fracción II, 78 y demás relativos de la Ley Orgánica del Municipio Libre y demás disposiciones locales aplicables.

Declaran **"LAS PARTES"**, por conducto de sus representantes que:

- a) El presente instrumento no tiene cláusula alguna contraria a la ley, la moral o a las buenas costumbres, y que para su celebración no media coacción alguna y, consecuentemente, carece de todo error, mala fe o cualquier otro vicio del consentimiento que pueda afectar en todo o en parte, la validez del mismo.
- b) Una vez reconocida plenamente la personalidad y capacidad jurídica con que comparecen, es su voluntad celebrar el presente Convenio.

Expuesto lo anterior, y con fundamento en el artículo 11 del "PEF 2016" y en los **"LOS LINEAMIENTOS"**, **"LAS PARTES"** convienen en obligarse al tenor de las siguientes:

### CLÁUSULAS

**PRIMERA.- OBJETO.-** El presente Convenio tiene por objeto establecer la forma y términos para la transferencia, aplicación, seguimiento, control, rendición de cuentas y transparencia en el ejercicio de los recursos federales que transfiere **"LA SECRETARÍA"** a **"LA INSTANCIA EJECUTORA"**, con cargo a **"EL FONDO"**, previsto en el Ramo General 23 Provisiones Salariales y Económicas, para la realización de los proyectos de infraestructura urbana y social menores a diez millones de pesos en lo sucesivo **"LOS PROYECTOS"**, descritos en el **"ANEXO 1"**, Cartera de Proyectos del presente instrumento.

**SEGUNDA.- MONTO DE LOS RECURSOS Y SU DISTRIBUCIÓN.-** **"LA SECRETARÍA"** entregará a **"LA INSTANCIA EJECUTORA"**, la cantidad neta de \$ 741,750.00 (Setecientos cuarenta y un mil setecientos cincuenta pesos 00/100 Moneda Nacional), la cual será ministrada en dos

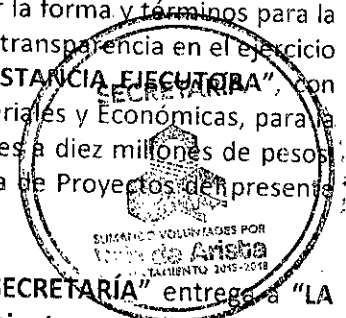



GOBIERNO DEL ESTADO DE SAN LUIS POTOSÍ



SECRETARÍA DE PLANEACIÓN

En términos de lo dispuesto en el numeral 13 de "LOS LINEAMIENTOS", "LOS PROYECTOS" con cargo a "EL FONDO", cuando corresponda, deberán sujetarse a los costos paramétricos que ponga a disposición "LA SHCP" en el portal de internet.

"LA INSTANCIA EJECUTORA", los deberá observar las disposiciones establecidas en los numerales 8, 9 y 10 de "LOS LINEAMIENTOS", los cuales señalan que, la propiedad del inmueble en donde se ejecuten las obras de infraestructura debe ser pública y no haber sido otorgada en comodato y/o arrendamiento; es responsabilidad de las instancias ejecutoras contar con todos los permisos federales, estatales y municipales vigentes, que sean necesarios para la ejecución de los proyectos; y, la administración de las obras de infraestructura que se realicen con recursos del Fondo deberá estar a cargo de la instancia ejecutora.

Los recursos de "EL FONDO" no podrán utilizarse como contraparte estatal con otros programas y/o fondos federales, de conformidad con lo establecido en el numeral 11 de "LOS LINEAMIENTOS".

**SEXTA.- EJECUCIÓN DE LOS PROYECTOS.-** La realización de "LOS PROYECTOS" descritos en el ANEXO 1 del presente Convenio, se llevará a cabo conforme al calendario de ejecución que se establezca en el expediente técnico a que se refiere el numeral 12 inciso b) de "LOS LINEAMIENTOS", mismo que se describe en el "ANEXO 2" del presente instrumento.

El calendario de ejecución del "LOS PROYECTOS" inicia su vigencia a más tardar en el mes inmediato siguiente en el que "LA INSTANCIA EJECUTORA" reciba los recursos.

De acuerdo con el numeral 21 de "LOS LINEAMIENTOS", los recursos de "EL FONDO" deberán estar vinculados a compromisos y obligaciones formales de pago, a más tardar el último día hábil del mes de diciembre del presente ejercicio fiscal, en caso contrario, estos y los rendimientos financieros obtenidos, deberán reintegrarse a "LA TESOFE", en términos de las disposiciones jurídicas aplicables.

En relación con lo anterior, las obligaciones y compromisos formales de pago para la ejecución de "LOS PROYECTOS" se establecen mediante:

- a) La contratación de proveedores contratistas, o bien
- b) Los contratos o documentos que justifiquen y comprueben la asignación y aplicación de los recursos federales.

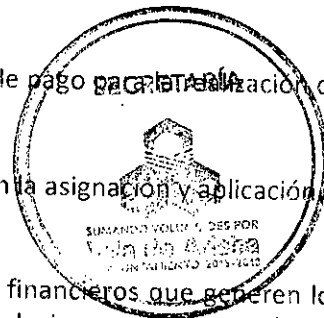

**SÉPTIMA.- DE LOS RENDIMIENTOS FINANCIEROS.-** Los rendimientos financieros que generen los recursos transferidos de "EL FONDO" podrán destinarse única y exclusivamente al aumento y mejora de las metas de "LOS PROYECTOS" que integran la cartera descrita en el ANEXO 1 del presente instrumento, siempre y cuando la naturaleza de los mismos lo permita, para lo cual, deberán estar vinculados a compromisos formales de pago antes del vencimiento del calendario de ejecución de cada proyecto. En caso contrario, los rendimientos financieros deberán





GOBIERNO DEL ESTADO  
DE SAN LUIS POTOSÍ



Secretaría  
de Finanzas

**DECIMA PRIMERA.- GASTOS INDIRECTOS.-** Se podrá destinar hasta un dos por ciento del costo total de la obra antes del Impuesto al Valor Agregado para cubrir erogaciones por concepto de gastos indirectos atribuibles a la ejecución de **"LOS PROYECTOS"**, **"LA INSTANCIA EJECUTORA"** deberá asegurarse que estos no excedan el porcentaje antes mencionado, de conformidad con lo establecido en el numeral 26 de **"LOS LINEAMIENTOS"**.

**DÉCIMA SEGUNDA.- DE LA TRANSPARENCIA Y LA RENDICIÓN DE CUENTAS.-** **"LA INSTANCIA EJECUTORA"**, deberá asegurar a las instancias de control y fiscalización competentes de los poderes Ejecutivo y Legislativo, Federal y Local, el total acceso a la información gubernamental, contable y de cualquier otra índole relacionada con **"LOS PROYECTOS"** realizados con los recursos de **"EL FONDO"**.

De igual forma, en apego al numeral 33 de **"LOS LINEAMIENTOS"**, **"LA INSTANCIA EJECUTORA"**, asumirá ampliamente y por sí misma, los compromisos y responsabilidades vinculadas con las obligaciones jurídicas, financieras y de cualquier otro tipo relacionadas con **"LOS PROYECTOS"**. Las responsabilidades administrativas, civiles y penales derivadas de afectaciones a la hacienda pública federal en que incurran los servidores públicos, federales, locales, municipales, así como los particulares, serán sancionados en los términos de la legislación federal aplicable, de acuerdo con lo dispuesto por el numeral 34 de **"LOS LINEAMIENTOS"**.

Asimismo, **"LA INSTANCIA EJECUTORA"** deberá incluir, en la presentación de su Cuenta Pública y en los informes sobre el ejercicio del gasto público al Poder Legislativo respectivo, la información relativa a la ampliación de los recursos otorgados para **"LOS PROYECTOS"**, objeto del presente instrumento, en términos de lo dispuesto por el numeral 35 de **"LOS LINEAMIENTOS"**.

**DÉCIMA TERCERA.- DIFUSIÓN.-** Conforme a lo previsto en el numeral 36 de **"LOS LINEAMIENTOS"**, **"LA INSTANCIA EJECUTORA"**, deberán publicar y actualizar de manera trimestral, en su página de Internet y en otros medios accesibles al ciudadano, la información relativa a la descripción de la obras, montos, metas, proveedores y avances físicos y financieros de **"LOS PROYECTOS"**, así como las demás obligaciones que derivan del cumplimiento de la legislación en materia de transparencia y acceso a la información pública gubernamental, y demás disposiciones jurídicas aplicables.

En apego a lo establecido en el numeral 38 de **"LOS LINEAMIENTOS"**, en la aplicación, erogación y publicidad de los recursos que se otorguen a **"LA INSTANCIA EJECUTORA"** para **"LOS PROYECTOS"**, deberán observarse las disposiciones federales aplicables en materia electoral, por lo que la publicidad, documentación e información relativa a los mismos deberán incluir la leyenda siguiente: "Este programa es público, ajeno a cualquier partido político. Queda prohibido el uso para fines distintos a los establecidos en el programa." Adicionalmente, en los proyectos de infraestructura que se realicen con cargo a los recursos de **"EL FONDO"**, se deberá incluir la leyenda siguiente: "Esta obra fue realizada con recursos federales del Gobierno de la República", de conformidad con lo previsto en el artículo 11, fracción VII del **"PEF-2016"**.

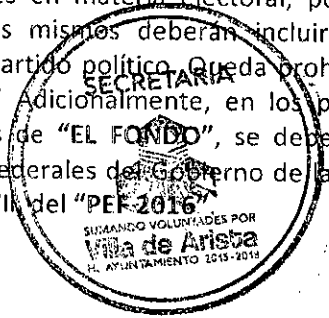

7



Gobierno del Estado de San Luis Potosí



SECRETARÍA DE FINANZAS

VIGÉSIMA.- NOTIFICACIONES.- Todas las comunicaciones o notificaciones que "LAS PARTES" se hagan con relación a este Convenio, deberán de ser por escrito y dirigirse a los domicilios señalados por las partes en la cláusula Vigésima Primera de este instrumento, conservando la parte emisora acuse de recibo de las mismas.

En caso de que alguna de "LAS PARTES" cambie su domicilio deberá notificarlo a la otra, mediante aviso por escrito con quince días de anticipación a la fecha en que pretenda surta efectos el cambio; en caso contrario, las notificaciones se entenderán legalmente efectuadas en los domicilios señalados en el presente instrumento.

VIGÉSIMA PRIMERA.- DOMICILIOS.- Para todos los efectos derivados del presente Convenio, especialmente para avisos y notificaciones, "LAS PARTES" señalan como domicilios los siguientes:

"LA SECRETARÍA" Francisco I. Madero 100, Zona Centro, C.P. 78000 San Luis Potosí, S.L.P. Teléfono (01) 444 144 0 400 Ext. 2143.

"LA INSTANCIA EJECUTORA" Palacio Municipal S/N, Zona Centro, C.P. 78940 Villa de Arista, S.L.P., Teléfono 486 862 01 80

Enteradas "LAS PARTES" del contenido y alcance legal del presente convenio, lo firman por duplicado en la Ciudad de San Luis Potosí a los 26 días del mes de abril del año 2016.

POR "LA SECRETARÍA" EL SECRETARIO DE FINANZAS

JOSÉ LUIS UGALDE MONTES

DIRECTORA GENERAL DE COORDINACIÓN HACENDARIA

SILVIA MARÍA DEL CARMEN ARELLANO VÁZQUEZ

POR "LA INSTANCIA EJECUTORA" EL PRESIDENTE MUNICIPAL

JUAN JESÚS SILVERIO GÁMEZ PONCE

EL SECRETARIO GENERAL DEL AYUNTAMIENTO



RICARDO TORRES LIMÓN

FONDO PARA EL FORTALECIMIENTO DE LA INFRAESTRUCTURA ESTATAL Y MUNICIPAL 2016

ANEXO 2: CALENDARIO DE EJECUCIÓN DE PROYECTOS

MUNICIPIO: Villa de Arista



SECRETARÍA DE PLANEACIÓN Y ECONOMÍA

Nº del Proyecto	Denominación del Proyecto	Avance	Calendario de Ejecución				Total
			Mes 1	Mes 2	Mes 3	Mes 4	
2	FORTALECE - SAN LUIS POTOSÍ - VILLA DE ARISTA					741,750.00	
2.1	CONSTRUCCION DE UNIDAD DEPORTIVA	FISICO (%)	20.00%	30.00%	40.00%	10.00%	100.00%
		FINANCIERO (\$)	300,000.00	200,000.00	200,000.00	41,750.00	741,750.00

El municipio asume plenamente, por sí misma, los compromisos y responsabilidades vinculadas con las obligaciones jurídicas, financieras y de cualquier otro tipo relacionadas con los programas y/o proyectos contenidos en este anexo, así como en todo lo relativo a los procesos que comprendan la justificación, contratación, ejecución, control, supervisión, comprobación, integración de libros blancos, según corresponda, rendición de cuentas y transparencia, para dar pleno cumplimiento a las disposiciones legales y normativas aplicables.

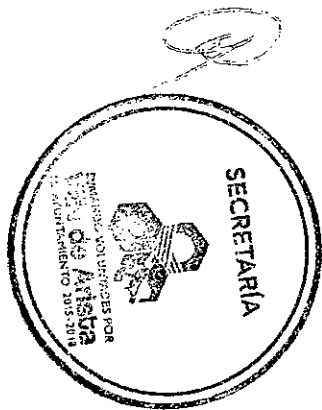

*[Faint handwritten signature and illegible text]*

FONDO PARA EL FORTALECIMIENTO DE LA INFRAESTRUCTURA ESTATAL Y MUNICIPAL 2016

ANEXO 1: CARTERA DE PROYECTOS  
MUNICIPIO: Villa de Arista

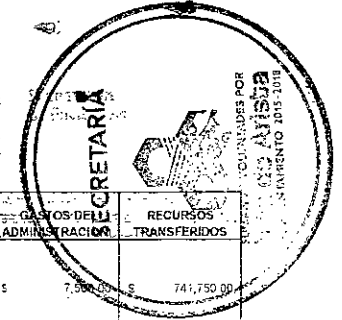

Nº del Proyecto	No. De Folio en el sistema	Denominación del proyecto	META		Ubicación: Municipio y Localidad	Instancia ejecutora: Unidad responsable	Recursos programados (Pesos)	RETENCION 1 AL MILLAR ASF	GASTOS DE LA ADMINISTRACION	RECURSOS TRANSFERIDOS
			PROGRAMADA	UNIDAD DE MEDIDA						
21	2516277	CONSTRUCCION DE UNIDAD MULTIDEPORTIVA	5,000	M2 (CONSTRUCCION DE CANCHA DE FUTBOL)	MUNICIPIO DE VILLA DE ARISTA	H. AYUNTAMIENTO DE VILLA DE ARISTA	\$ 750,000.00	\$ 750.00	\$ 7,500.00	\$ 741,750.00
			618.24	M2 (CONSTRUCCION DE CANCHA DE BASQUETBOL)						
			38.14	M2 (CONSTRUCCION DE BANOS)						
			64.8	M2 (CONSTRUCCION DE GRADAS)						

El municipio asume plenamente, por sí misma, los compromisos y responsabilidades vinculadas con las obligaciones jurídicas, financieras y de cualquier otro tipo relacionadas con los programas y/o proyectos contenidos en este anexo, así como en todo lo relativo a los procesos que comprendan la justificación, contratación, ejecución, control, supervisión, comprobación, integración de libros blancos, según corresponda, rendición de cuentas y transparencia, para dar pleno cumplimiento a las disposiciones legales y normativas aplicables.

# CERTIFICACION

EL QUE SUSCRIBE, C.RICARDO TORRES LIMON, SECRETARIO GENERAL DEL H. AYUNTAMIENTO DE VILLA DE ARISTA, SAN LUIS POTOSI, PARA LA ADMINISTRACION 2015-2018, POR MEDIO DE LA PRESENTE: -----

-----CERTIFICA-----

QUE EL PRESENTE DOCUMENTO ES COPIA FIEL TOMADO DE SU ORIGINAL, el CUAL SE ENCUENTRA EN PODER DE SECRETARIA GENERAL DEL MUNICIPIO DE VILLA DE ARISTA S.L.P., CERTIFICACIÓN QUE CONSTA DE 7 FOJAS, UTILES POR UN SOLO LADO, CUYO CONTENIDO COINCIDE CON EL ORIGINAL EN FE DE LO CUAL FIRMO Y SELLO LA PRESENTE CERTIFICACION PARA LOS USOS Y FINES LEGALES A QUE HAYA LUGAR, EN EL MUNICIPIO DE VILLA DE ARISTA SAN LUIS POTOSI, A LOS 27 DÍAS DEL MES DE ENERO DEL AÑO DOS MIL DIEZ Y SIETE

.....DOY FE.....

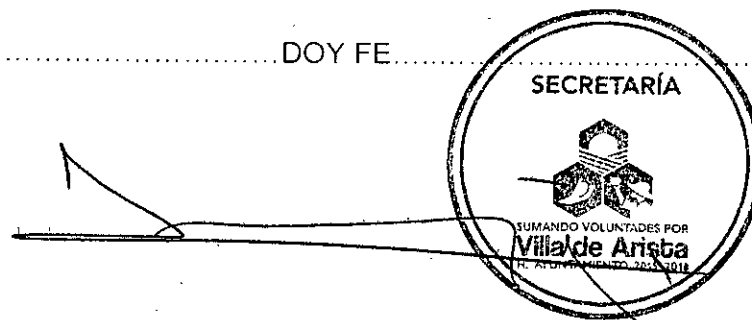

**C. RICARDO TORRES LIMON**  
SECRETARIO GENERAL DEL H. AYUNTAMIENTO  
VILLA DE ARISTA, S.L.P.



GOBIERNO DEL ESTADO  
DE SAN LUIS POTOSÍ



SECRETARÍA  
DE FINANZAS

CONVENIO PARA LA TRANSFERENCIA DE RECURSOS QUE CELEBRAN POR UNA PARTE EL GOBIERNO DEL ESTADO DE SAN LUIS POTOSÍ, POR CONDUCTO DE LA SECRETARÍA DE FINANZAS, EN ADELANTE **"LA SECRETARÍA"**, REPRESENTADA POR SU TITULAR, EL C. JOSÉ LUIS UGALDE MONTES, ASISTIDO POR LOS CC. SILVIA MARÍA DEL CARMEN ARELLANO VÁZQUEZ, DIRECTORA GENERAL DE COORDINACIÓN HACENDARIA, ADA AMELIA ANDRADE CONTRERAS, DIRECTORA GENERAL DE EGRESOS, MANUEL DE JESÚS ALGARA COSSÍO, DIRECTOR GENERAL DE PLANEACIÓN Y PRESUPUESTO, Y POR LA OTRA, EL **MUNICIPIO DE VILLA DE ARISTA, S.L.P.** EN ADELANTE **"LA INSTANCIA EJECUTORA"**, REPRESENTADA POR EL PRESIDENTE MUNICIPAL CONSTITUCIONAL, C. JUAN JESÚS SILVERIO GÁMEZ PONCE, ASISTIDO POR EL C. RICARDO TORRES LIMÓN, SECRETARIO GENERAL DEL AYUNTAMIENTO, EL C. ERASMO ESPINOZA SOSA, TESORERO MUNICIPAL, EL C. JUAN JOSÉ SERNA ALMENDÁREZ, SÍNDICO MUNICIPAL Y LA C. CARLA BERENICE CASTILLO RUEDA, CONTRALOR INTERNO MUNICIPAL, A QUIENES DE MANERA CONJUNTA SE LES DESIGNARÁ COMO **"LAS PARTES"**, AL TENOR DE LOS ANTECEDENTES, DECLARACIONES Y CLAUSULAS SIGUIENTES:

#### ANTECEDENTES

1. En el Presupuesto de Egresos de la Federación para el ejercicio fiscal 2016, en lo sucesivo **"PEF 2016"**, en los anexos 20 y 20.2, correspondientes al Ramo General 23, Provisiones Salariales y Económicas, en el renglón de Desarrollo Regional, se aprobó una asignación de \$9,948,655,991.00 (Nueve mil novecientos cuarenta y ocho millones seiscientos cincuenta y cinco mil novecientos noventa y un pesos 00/100 Moneda Nacional) para el Fondo para el Fortalecimiento de la Infraestructura Estatal y Municipal, en lo subsecuente **"EL FONDO"**; correspondiendo al Estado de San Luis Potosí, la cantidad de \$ 214'296,405.00 (Doscientos catorce millones doscientos noventa y seis mil cuatrocientos cinco pesos 00/100 Moneda Nacional).
2. En cumplimiento a lo presupuestado en el artículo 11 de **"PEF 2016"** la Secretaría de Hacienda y Crédito Público, en lo subsecuente **"LA SHCP"** emitió los **"Lineamientos de Operación del Fondo para el Fortalecimiento de la infraestructura Estatal y Municipal"**, en lo sucesivo **"LOS LINEAMIENTOS"**, publicados en el Diario Oficial de la Federación el 29 de enero de 2016.
3. El ejercicio y aplicación de los recursos de **"EL FONDO"** se deberán realizar conforme a los criterios de legalidad, honestidad, eficiencia, economía, rentabilidad, austeridad, transparencia, control y rendición de cuentas previsto en el artículo 134 de la Constitución Política de los Estados Unidos Mexicanos.
4. **"LA INSTANCIA EJECUTORA"** presentó mediante oficio No. SG/452/02/16 de fecha 26 de febrero de 2016 ante **"LA SECRETARÍA"**, solicitud de recursos de **"EL FONDO"**.
5. Que el presente convenio comprende el monto de recursos registrados al último día hábil del mes de marzo de 2016 para **"EL MUNICIPIO"**, respecto de proyectos nuevos a diez

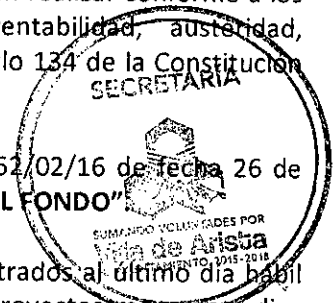

1



GOBIERNO DEL ESTADO  
DE SAN LUIS POTOSÍ



SECRETARÍA  
DE FINANZAS

1. Declara **"LA INSTANCIA EJECUTORA"**, por conducto de su representante que:

- a) En términos del artículo 115 de la Constitución Política de los Estados Unidos Mexicanos y 114 de la Constitución Política del Estado libre y Soberano de San Luis Potosí, que es un Municipio libre, que tiene a su cargo la administración y gobierno de los intereses municipales.
- b) Concorre a la celebración del presente Convenio a través de su Presidente Municipal, Secretario, Tesorero, Síndico y Contralor, quienes se encuentran facultados para ello, en términos de lo establecido en los artículos 70, fracción XXIX, 75, fracción II, 78 y demás relativos de la Ley Orgánica del Municipio Libre y demás disposiciones locales aplicables.

Declaran **"LAS PARTES"**, por conducto de sus representantes que:

- a) El presente instrumento no tiene cláusula alguna contraria a la ley, la moral o a las buenas costumbres, y que para su celebración no media coacción alguna y, consecuentemente, carece de todo error, mala fe o cualquier otro vicio del consentimiento que pueda afectar en todo o en parte, la validez del mismo.
- b) Una vez reconocida plenamente la personalidad y capacidad jurídica con que comparecen, es su voluntad celebrar el presente Convenio.

Expuesto lo anterior, y con fundamento en el artículo 11 del "PEF 2016" y en los **"LOS LINEAMIENTOS"**, **"LAS PARTES"** convienen en obligarse al tenor de las siguientes:

### CLÁUSULAS

**PRIMERA.- OBJETO.-** El presente Convenio tiene por objeto establecer la forma y términos para la transferencia, aplicación, seguimiento, control, rendición de cuentas y transparencia en el ejercicio de los recursos federales que transfiere **"LA SECRETARÍA"** a **"LA INSTANCIA EJECUTORA"** con cargo a **"EL FONDO"**, previsto en el Ramo General 23 Provisiones Salariales y Económicas, para la realización de los proyectos de infraestructura urbana y social menores a diez millones de pesos, en lo sucesivo **"LOS PROYECTOS"**, descritos en el **"ANEXO 1"**, Cartera de Proyectos del presente instrumento.

**SEGUNDA.- MONTO DE LOS RECURSOS Y SU DISTRIBUCIÓN.-** **"LA SECRETARÍA"** entrega a **"LA INSTANCIA EJECUTORA"**, la cantidad neta de \$ 741,750.00 (Setecientos cuarenta y un mil setecientos cincuenta pesos 00/100 Moneda Nacional), la cual será ministrada en dos

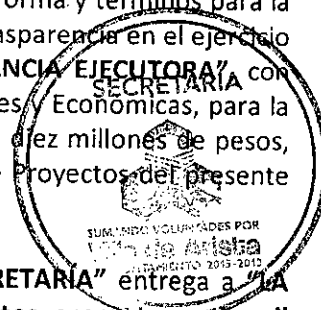



GOBIERNO DEL ESTADO  
DE SAN LUIS POTOSÍ



SECRETARÍA  
DE FINANZAS

En términos de lo dispuesto en el numeral 13 de **"LOS LINEAMIENTOS"**, **"LOS PROYECTOS"** con cargo a **"EL FONDO"**, cuando corresponda, deberán sujetarse a los costos paramétricos que ponga a disposición **"LA SHCP"** en el portal de internet.

**"LA INSTANCIA EJECUTORA"**, los deberá observar las disposiciones establecidas en los numerales 8, 9 y 10 de **"LOS LINEAMIENTOS"**, los cuales señalan que, la propiedad del inmueble en donde se ejecuten las obras de infraestructura debe ser pública y no haber sido otorgada en comodato y/o arrendamiento; es responsabilidad de las instancias ejecutoras contar con todos los permisos federales, estatales y municipales vigentes, que sean necesarios para la ejecución de los proyectos; y, la administración de las obras de infraestructura que se realicen con recursos del Fondo deberá estar a cargo de la instancia ejecutora.

Los recursos de **"EL FONDO"** no podrán utilizarse como contraparte estatal con otros programas y/o fondos federales, de conformidad con lo establecido en el numeral 11 de **"LOS LINEAMIENTOS"**.

**SEXTA.- EJECUCIÓN DE LOS PROYECTOS.-** La realización de **"LOS PROYECTOS"** descritos en el **ANEXO 1** del presente Convenio, se llevará a cabo conforme al calendario de ejecución que se establezca en el expediente técnico a que se refiere el numeral 12 inciso b) de **"LOS LINEAMIENTOS"**, mismo que se describe en el **"ANEXO 2"** del presente instrumento.

El calendario de ejecución del **"LOS PROYECTOS"** inicia su vigencia a más tardar en el mes inmediato siguiente en el que **"LA INSTANCIA EJECUTORA"** reciba los recursos.

De acuerdo con el numeral 21 de **"LOS LINEAMIENTOS"**, los recursos de **"EL FONDO"** deberán estar vinculados a compromisos y obligaciones formales de pago, a más tardar el último día hábil del mes de diciembre del presente ejercicio fiscal, en caso contrario, estos y los rendimientos financieros obtenidos, deberán reintegrarse a **"LA TESOFE"**, en términos de las disposiciones jurídicas aplicables.

En relación con lo anterior, las obligaciones y compromisos formales de pago para la realización de **"LOS PROYECTOS"** se establecen mediante:

- a) La contratación de proveedores contratistas, o bien
- b) Los contratos o documentos que justifiquen y comprueben la asignación y aplicación de los recursos federales.

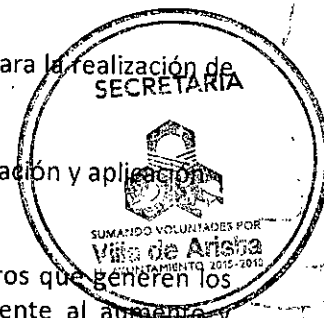

**SÉPTIMA.- DE LOS RENDIMIENTOS FINANCIEROS.-** Los rendimientos financieros que generen los recursos transferidos de **"EL FONDO"** podrán destinarse única y exclusivamente al aumento y mejora de las metas de **"LOS PROYECTOS"** que integran la cartera descrita en el **ANEXO 1** del presente instrumento, siempre y cuando la naturaleza de los mismos lo permita, para lo cual, deberán estar vinculados a compromisos formales de pago antes del vencimiento del calendario de ejecución de cada proyecto. En caso contrario, los rendimientos financieros deberán





GOBIERNO DEL ESTADO  
DE SAN LUIS POTOSÍ



SECRETARÍA  
DE FINANZAS

**DECIMA PRIMERA.- GASTOS INDIRECTOS.-** Se podrá destinar hasta un dos por ciento del costo total de la obra antes del Impuesto al Valor Agregado para cubrir erogaciones por concepto de gastos indirectos atribuibles a la ejecución de **"LOS PROYECTOS"**, **"LA INSTANCIA EJECUTORA"** deberá asegurarse que estos no excedan el porcentaje antes mencionado, de conformidad con lo establecido en el numeral 26 de **"LOS LINEAMIENTOS"**.

**DÉCIMA SEGUNDA.- DE LA TRANSPARENCIA Y LA RENDICIÓN DE CUENTAS.-** **"LA INSTANCIA EJECUTORA"**, deberá asegurar a las instancias de control y fiscalización competentes de los poderes Ejecutivo y Legislativo, Federal y Local, el total acceso a la información gubernamental, contable y de cualquier otra índole relacionada con **"LOS PROYECTOS"** realizados con los recursos de **"EL FONDO"**.

De igual forma, en apego al numeral 33 de **"LOS LINEAMIENTOS"**, **"LA INSTANCIA EJECUTORA"**, asumirá ampliamente y por sí misma, los compromisos y responsabilidades vinculadas con las obligaciones jurídicas, financieras y de cualquier otro tipo relacionadas con **"LOS PROYECTOS"**. Las responsabilidades administrativas, civiles y penales derivadas de afectaciones a la hacienda pública federal en que incurran los servidores públicos, federales, locales, municipales, así como los particulares, serán sancionados en los términos de la legislación federal aplicable, de acuerdo con lo dispuesto por el numeral 34 de **"LOS LINEAMIENTOS"**.

Asimismo, **"LA INSTANCIA EJECUTORA"** deberá incluir, en la presentación de su Cuenta Pública y en los informes sobre el ejercicio del gasto público al Poder Legislativo respectivo, la información relativa a la ampliación de los recursos otorgados para **"LOS PROYECTOS"**, objeto del presente instrumento, en términos de lo dispuesto por el numeral 35 de **"LOS LINEAMIENTOS"**.

**DÉCIMA TERCERA.- DIFUSIÓN.-** Conforme a lo previsto en el numeral 36 de **"LOS LINEAMIENTOS"**, **"LA INSTANCIA EJECUTORA"**, deberán publicar y actualizar de manera trimestral, en su página de Internet y en otros medios accesibles al ciudadano, la información relativa a la descripción de la obras, montos, metas, proveedores y avances físicos y financieros de **"LOS PROYECTOS"**, así como las demás obligaciones que derivan del cumplimiento de la legislación en materia de transparencia y acceso a la información pública gubernamental, y demás disposiciones jurídicas aplicables.

En apego a lo establecido en el numeral 38 de **"LOS LINEAMIENTOS"**, en la aplicación, erogación y publicidad de los recursos que se otorgan a **"LA INSTANCIA EJECUTORA"** para **"LOS PROYECTOS"**, deberán observarse las disposiciones federales aplicables en materia electoral, por lo que la publicidad, documentación e información relativa a los mismos deberán incluir la leyenda siguiente: "Este programa es público, ajeno a cualquier partido político. Queda prohibido el uso para fines distintos a los establecidos en el programa." Adicionalmente, en los proyectos de infraestructura que se realicen con cargo a los recursos de **"EL FONDO"**, se deberá incluir la leyenda siguiente: "Esta obra fue realizada con recursos federales del Gobierno de la República", de conformidad con lo previsto en el artículo 11, fracción VII, del **"PEF 2016"**.

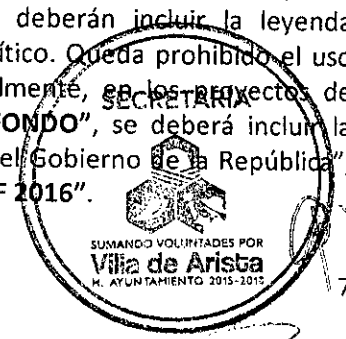

Handwritten signature or mark



GOBIERNO DEL ESTADO  
DE SAN LUIS POTOSÍ



SECRETARÍA  
DE FINANZAS

**VIGÉSIMA.- NOTIFICACIONES.-** Todas las comunicaciones o notificaciones que "LAS PARTES" se hagan con relación a este Convenio, deberán de ser por escrito y dirigirse a los domicilios señalados por las partes en la cláusula Vigésima Primera de este instrumento, conservando la parte emisora acuse de recibo de las mismas.

En caso de que alguna de "LAS PARTES" cambie su domicilio deberá notificarlo a la otra, mediante aviso por escrito con quince días de anticipación a la fecha en que pretenda surta efectos el cambio; en caso contrario, las notificaciones se entenderán legalmente efectuadas en los domicilios señalados en el presente instrumento.

**VIGÉSIMA PRIMERA.- DOMICILIOS.-** Para todos los efectos derivados del presente Convenio, especialmente para avisos y notificaciones, "LAS PARTES" señalan como domicilios los siguientes:

"LA SECRETARÍA"

Francisco I. Madero 100, Zona Centro, C.P. 78000 San Luis Potosí, S.L.P. Teléfono (01) 444 144 0 400 Ext. 2143.

"LA INSTANCIA EJECUTORA"

Palacio Municipal S/N, Zona Centro, C.P. 78940 Villa de Arista, S.L.P., Teléfono 486 862 01 80

Enteradas "LAS PARTES" del contenido y alcance legal del presente convenio, lo firman por duplicado en la Ciudad de San Luis Potosí a los 26 días del mes de abril del año 2016.

POR "LA SECRETARÍA"  
EL SECRETARIO DE FINANZAS

JOSÉ LUIS UGALDE MONTES

POR "LA INSTANCIA EJECUTORA"  
EL PRESIDENTE MUNICIPAL

JUAN JESÚS SILVERIO GAMEZ PONCE

DIRECTORA GENERAL DE COORDINACIÓN  
HACENDARIA

SILVIA MARÍA DEL CARMEN ARELLANO  
VÁZQUEZ

EL SECRETARIO GENERAL DE LA SECRETARÍA  
DE AYUNTAMIENTO



RICARDO TORRES LIMÓN

FONDO PARA EL FORTALECIMIENTO DE LA INFRAESTRUCTURA ESTATAL Y MUNICIPAL 2016

ANEXO 2: CALENDARIO DE EJECUCIÓN DE PROYECTOS

MUNICIPIO: Villa de Arista



SECRETARÍA DE FINANZAS

N° del Proyecto	Denominación del Proyecto	Avance	Calendario de Ejecución				Total
			Mes 1	Mes 2	Mes 3	Mes 4	
2	FORTALECE - SAN LUIS POTOSÍ - VILLA DE ARISTA					741,750.00	
2.1	CONSTRUCCION DE UNIDAD DEPORTIVA	FISICO (%)	20.00%	30.00%	40.00%	10.00%	100.00%
		FINANCIERO (\$)	300,000.00	200,000.00	200,000.00	41,750.00	741,750.00

El municipio asume plenamente, por sí misma, los compromisos y responsabilidades vinculadas con las obligaciones jurídicas, financieras y de cualquier otro tipo relacionadas con los programas y/o proyectos contenidos en este anexo, así como en todo lo relativo a los procesos que comprendan la justificación, contratación, ejecución, control, supervisión, comprobación, integración de libros blancos, según corresponda, rendición de cuentas y transparencia, para dar pleno cumplimiento a las disposiciones legales y normativas aplicables.

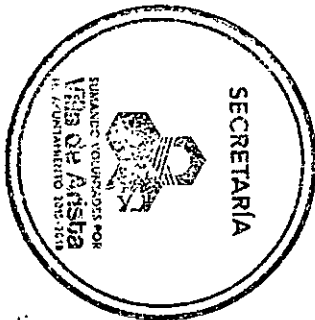

FONDO PARA EL FORTALECIMIENTO DE LA INFRAESTRUCTURA ESTATAL Y MUNICIPAL 2016



ANEXO 1: CARTERA DE PROYECTOS  
MUNICIPIO: Villa de Arista

Número del Proyecto	Número de Folio en el Sistema	Denominación del Proyecto	META		Ubicación: Municipio y Localidad	Instancia ejecutora: Unidad responsable	Recursos programados (Pesos)	RETENCIÓN FAMILIAR	GASTOS DE ADMINISTRACIÓN	RECURSOS TRANSFERIDOS
			PROGRAMADA	UNIDAD DE MEDIDA						
21	2516277	CONSTRUCCION DE UNIDAD MULTIDEPORTIVA	5,000	M2 (CONSTRUCCION DE CANCHA DE FUTBOL)	MUNICIPIO DE VILLA DE ARISTA	H AYUNTAMIENTO DE VILLA DE ARISTA	\$ 750,000.00	\$ 750.00	\$ 7,500.00	\$ 741,750.00
			618.24	M2 (CONSTRUCCION DE CANCHA DE BASQUETBOL)						
			38.14	M2 (CONSTRUCCION DE BAÑOS)						
			64.6	M2 (CONSTRUCCION DE GRADAS)						

El municipio asume plenamente, por si misma, los compromisos y responsabilidades vinculadas con las obligaciones jurídicas, financieras y de cualquier otro tipo relacionadas con los programas y/o proyectos contenidos en este anexo, así como en todo lo relativo a los procesos que comprendan la justificación, contratación, ejecución, control, supervisión, comprobación, integración de libros blancos, según corresponda, rendición de cuentas y transparencia, para dar pleno cumplimiento a las disposiciones legales y normativas aplicables

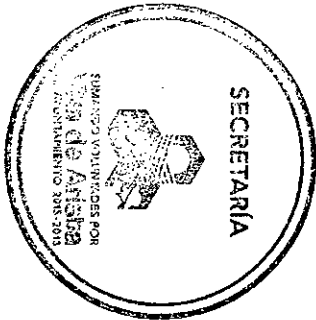



# CERTIFICACION

EL QUE SUSCRIBE, **C. RICARDO TORRES LIMON, SECRETARIO GENERAL DEL H. AYUNTAMIENTO DE VILLA DE ARISTA, SAN LUIS POTOSI, PARA LA ADMINISTRACION 2015-2018, POR MEDIO DE LA PRESENTE:** -----

-----CERTIFICA-----

QUE EL PRESENTE DOCUMENTO ES COPIA FIEL TOMADO DE SU ORIGINAL, el CUAL SE ENCUENTRA EN PODER DE SECRETARIA GENERAL DEL MUNICIPIO DE VILLA DE ARISTA S.L.P., CERTIFICACIÓN QUE CONSTA DE 7 FOJAS, UTILES POR UN SOLO LADO, CUYO CONTENIDO COINCIDE CON EL ORIGINAL EN FE DE LO CUAL FIRMO Y SELLO LA PRESENTE CERTIFICACION PARA LOS USOS Y FINES LEGALES A QUE HAYA LUGAR, EN EL MUNICIPIO DE VILLA DE ARISTA SAN LUIS POTOSI, A LOS 27 DÍAS DEL MES DE ENERO DEL AÑO DOS MIL DIEZ Y SIETE

.....DOY FE.....



**C. RICARDO TORRES LIMON**  
**SECRETARIO GENERAL DEL H. AYUNTAMIENTO**  
**VILLA DE ARISTA, S.L.P.**

# **CONVENIO DE COLABORACION**

VILLA DE ARISTA



# Convenio de Colaboración

Que celebran el Honorable Ayuntamiento de Villa de Arista y la Coordinación Estatal para el Fortalecimiento Institucional de los Municipios (CEFIM).

Conviene en celebrar el presente para:

Formalizar la colaboración y sumar de esfuerzos para la realización de acciones conjuntas que contribuyan al cumplimiento cabal de sus obligaciones y objetivos, así como al mejor desempeño de sus funciones.



Juan Jesús Silverio Gámez Ponce  
Presidente Municipal

Luis Gerardo Aldaco Ortega  
Coordinador Estatal CEFIM



## CONVENIO DE COLABORACIÓN INTERINSTITUCIONAL

Que celebran por una parte el H. Ayuntamiento Constitucional de Villa de Arista, S.L.P, representado en este acto por el Ing. Juan Jesús Silverio Gámez Ponce y el Lic. Juan José Serna Almendárez, Presidente y Síndico Municipal respectivamente, a quien en lo sucesivo se le denominará "EL AYUNTAMIENTO"; y por la otra, la Coordinación Estatal Para el Fortalecimiento Institucional de los Municipios, representada por Luis Gerardo Aldaco Ortega, en lo sucesivo "LA CEFIM"; así mismo, cuando ambos comparezcan conjuntamente se les denominara "LAS PARTES", mismas que mediante el presente instrumento convienen en sujetarse a los siguientes Considerandos, Antecedentes, Declaraciones y Cláusulas:

### CONSIDERANDO

I.- Que la autoridad municipal es la más cercana a los problemas cotidianos de la ciudadanía y responsable de propiciar un mejoramiento sustancial e inmediato de la calidad de vida de la población y que en esa dinámica, es receptiva a todo apoyo interinstitucional que en materia de fortalecimiento municipal, le provea el Ejecutivo del Estado sin menoscabo de la autonomía municipal;

II.- Que la Ley Orgánica del Municipio Libre del Estado de San Luis Potosí en su artículo 5° ordena:

*"Los municipios, previo acuerdo entre sus ayuntamientos y con sujeción a la ley, podrán coordinarse y asociarse entre sí para la resolución de sus necesidades comunes y la mejor prestación de los servicios públicos; en cuanto proceda, buscarán la coordinación con los gobiernos estatal y federal"; y*

III.- Que la CEFIM es una Institución Pública del Gobierno del Estado de San Luis Potosí, encargada de formular, conducir, orientar, evaluar las políticas y acciones de la administración pública estatal en materia de fortalecimiento Institucional de los municipios y que tiene como principal misión fortalecer las capacidades de los gobiernos municipales para favorecer su autonomía y desarrollo integral, a través de la prestación de servicios de capacitación, investigación, consultaría, asesoría y coordinación interinstitucional, ya sea con otras autoridades municipales o con entidades públicas de los ámbitos estatal y federal, así como con instituciones privadas y organismos internacionales.





## ANTECEDENTES

**ÚNICO.-** En sesión de cabildo de fecha 31 de octubre de 2015 el H. Ayuntamiento Villa de Arista, S.L.P autorizó al C. Presidente Municipal para que suscribiera, en todos sus términos, el presente "Convenio de Colaboración Interinstitucional"; acto que se asentó debidamente en el Acta de Sesión Ordinaria de Cabildo de esa misma fecha.

## DECLARACIONES

### Manifiesta EL AYUNTAMIENTO:

I.- Que es una entidad de carácter público, dotada de personalidad jurídica y patrimonio propio; autónomo en cuanto a su régimen interior, con libertad para administrar su hacienda, de conformidad con lo establecido por los artículos 115, fracción II, de la Constitución Política de los Estados Unidos Mexicanos; 114, fracción II, de la Constitución Política del Estado Libre y Soberano de San Luis Potosí y 3° de la Ley Orgánica del Municipio Libre del Estado de San Luis Potosí.

II.- Que es su decisión celebrar el presente Convenio de Colaboración Interinstitucional y que sus facultades devienen de lo establecido en los artículos 70, fracciones I, IV y XXIX, así como en el numeral 75 fracción VIII, todos de la Ley Orgánica del Municipio Libre del Estado de San Luis Potosí. Por lo que quienes lo representan en este acto, acreditan su personalidad como Presidente y Síndico municipal respectivamente para el periodo 2015-2018, con las copias certificadas del periódico oficial del Estado Libre y Soberano de San Luis Potosí, del 30 de Septiembre de dos mil quince, que contiene la declaratoria de validez de la elección e integración de los cincuenta y ocho Ayuntamientos de esta Entidad, para el periodo comprendido del uno de octubre de dos mil quince al treinta de septiembre de dos mil dieciocho, así como del acta de sesión Solemne de Cabildo de 01 de Octubre del mismo año, para la instalación del Ayuntamiento de la Administración Municipal durante el periodo mencionado.

III.- Que para efectos del presente instrumento señala como domicilio, las oficinas de la Presidencia Municipal ubicadas en Palacio Municipal S.N. en esta cabecera municipal.





### Manifiesta LA CEFIM:

I.- Que en términos de lo dispuesto en los Artículos 1º, 2º fracciones I, V incisos a) y b), VIII y 5º fracción II del Decreto Administrativo publicado en el Periódico Oficial del Estado en fecha tres de junio del año dos mil diez, es un Órgano Administrativo Desconcentrado del Poder Ejecutivo Estatal, sectorizado a la Secretaría General de Gobierno del estado de San Luis Potosí, con personalidad jurídica y patrimonio propios.

II.- Que está representado en este acto por su titular, Luis Gerardo Aidaco Ortega, quien cuenta con las facultades y la personalidad debidas para celebrar el presente convenio, en virtud del nombramiento de fecha veintiséis de septiembre de dos mil quince signado por el C. Gobernador Constitucional del Estado, Juan Manuel Carreras López.

III.- Que para efectos del presente instrumento señala como domicilio sus oficinas ubicadas en el interior del Parque Tangamanga II de Avenida Fray Diego de la Magdalena S/N del Fraccionamiento Industrial Aviación en la Ciudad de San Luis Potosí, S.L.P.

LAS PARTES convienen, en que el objeto del presente instrumento es formalizar la colaboración y la suma sus esfuerzos y lo adoptan para la realización de acciones conjuntas que contribuyan al cumplimiento cabal de sus obligaciones y objetivos así como al mejor desempeño de sus funciones, sujetándose a los antecedentes y declaraciones expuestas con antelación y bajo las siguientes

### CLÁUSULAS

**PRIMERA.-** LAS PARTES se obligan a colaborar conjuntamente en la implementación de acciones materia de capacitación, elaboración de estudios, implementación de programas y asesoría técnica dirigidos al fortalecimiento institucional de EL AYUNTAMIENTO en particular, y de la Institución Municipal en general.

**SEGUNDA.-** La CEFIM, a solicitud expresa de EL AYUNTAMIENTO proporcionará los recursos económicos y humanos para realizar la adecuada impartición de cursos de capacitación, implementación de programas, asesorías técnicas y elaboración de estudios, así como para la prestación de servicios sin repercusión económica alguna para EL AYUNTAMIENTO, mismos que podrán consistir en:



- 1.- Capacitación para la planeación estratégica, para el desarrollo de planes de trabajo para alcanzar objetivos y metas a corto, mediano y largo plazo;
- 2.- Capacitación para la implementación del sistema "presupuesto basado en resultados" para mejorar la calidad del gasto público y promover una adecuada rendición de cuentas;
- 3.- Asesoría para la interpretación y aplicación de la Ley General de Contabilidad Gubernamental y la operación del Sistema Automatizado de Administración y Contabilidad Gubernamental (SACG6 y SAACG.Net), para dar cumplimiento al registro contable de operaciones presupuestarias y financieras, de conformidad con los lineamientos y acuerdos emitidos por el Consejo Nacional de Armonización Contable (CONAC).
- 4.- Capacitación para el diseño y la implementación de sistemas de medición por indicadores para el análisis de resultados en planes y programas públicos.
- 5.- Capacitación para la elaboración de manuales de organización, confección de descripción y perfil de puestos;
- 6.- Asesoría para la difusión exitosa de programas y acciones municipales;
- 7.- Capacitación para la elaboración de informes de gobierno municipal;
- 8.- Capacitación y asesoría en técnica legislativa y procedimientos para la elaboración, actualización, revisión y publicación de Reglamentos, Bandos, circulares y disposiciones administrativas y para la elaboración de dictámenes;
- 9.- Capacitación y asesoría para el desarrollo humano y la calidad en los servicios municipales;
- 10.- Implementación del programa "Agenda Para el Desarrollo Municipal";
- 11.- Servicio de hospedaje y diseño de páginas web; y
- 12.- Portal de Transparencia Municipal;



**TERCERA.- EL AYUNTAMIENTO**, para el logro del objeto planteado, se obliga a impulsar la participación de sus miembros, de su personal y la de sus dependencias en general en los programas y cursos de la CEFIM, así como a facilitar los espacios necesarios para el desarrollo de los mismos.



**CUARTA.-** LAS PARTES designan a las siguientes personas como las responsables de coordinar las acciones contenidas en los programas materia del presente instrumento:

a).- Por EL AYUNTAMIENTO a la Secretaría General a cargo del C. Ricardo Torres Limón.

b).- Por LA CEFIM y su estructura operativa, al Lic. Ezequiel Gerardo Torres Campos Innovación y Calidad.

**QUINTA.-** La vigencia de este convenio inicia desde el momento de su firma y concluye el treinta de septiembre de dos mil dieciocho; no obstante, cualquiera de LAS PARTES podrá darlo por terminado anticipadamente por expresa voluntad, previa notificación por escrito con treinta días naturales de anticipación, circunstancia que no afectara la conclusión de las acciones que en su momento se encuentren pendientes o en proceso de ejecución.

**SEXTA.-** LAS PARTES acuerdan realizar, durante la vigencia del presente instrumento, las gestiones necesarias tendientes a obtener mayores recursos para mejorar los resultados planteados en su cláusula primera.

**SÉPTIMA.-** LAS PARTES se comprometen dentro del ámbito de sus atribuciones, a dar difusión y seguimiento a los cursos de capacitación, programas, publicaciones y en general a todas las actividades que se desarrollen para el logro del objeto del presente instrumento.

**OCTAVA.-** LAS PARTES acuerdan que cada una de ellas será responsable de la relación laboral del personal a su cargo así como de la relación que pudiera establecerse con personas físicas o morales cuyos servicios se contraten para el logro del objeto del presente, por lo que ninguna de las partes será responsable, solidario, patrón y/o empleado sustituto en forma alguna.

**NOVENA.-** El presente convenio podrá ser modificado en cualquier momento previa notificación por escrito de una parte a la otra, en un plazo no mayor a los diez días hábiles posteriores a la fecha de notificación.

**DÉCIMA.-** Para la interpretación y cumplimiento de las obligaciones convenidas, LAS PARTES se someten expresamente a la jurisdicción, leyes y Tribunales del Estado de San Luis Potosí, renunciando a cualquier fuero presente o futuro que tengan o que pudieran adquirir.





COORDINACIÓN ESTATAL  
PARA EL FORTALECIMIENTO  
INSTITUCIONAL  
DE LOS MUNICIPIOS

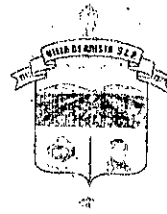

Leído el presente convenio por las partes, bien impuestos de su contenido y fuerza legal lo firman por triplicado en Villa de Arista, S.L.P. a los 18 días del mes de Noviembre del año dos mil quince.

### RÚBRICAS

**POR "LA CEFIM"**

LUIS GERARDO ALDACO ORTEGA  
COORDINADOR ESTATAL DE LA CEFIM

**POR "EL AYUNTAMIENTO"**

ING. JUAN JESÚS SILVERIO GÁMEZ PONCE  
PRESIDENTE MUNICIPAL DE VILLA DE ARISTA

LIC. JUAN JOSÉ SERNA ALMÉNDAREZ  
SINDICO MUNICIPAL DE VILLA DE ARISTA

C. RICARDO TORRES LIMÓN  
SECRETARIO GENERAL DE VILLA DE ARISTA



# CERTIFICACION

EL QUE SUSCRIBE, C.RICARDO TORRES LIMON, SECRETARIO GENERAL DEL H. AYUNTAMIENTO DE VILLA DE ARISTA, SAN LUIS POTOSI, PARA LA ADMINISTRACION 2015-2018, POR MEDIO DE LA PRESENTE: -----

-----CERTIFICA-----

QUE EL PRESENTE DOCUMENTO ES COPIA FIEL TOMADO DE SU ORIGINAL, el CUAL SE ENCUENTRA EN PODER DE SECRETARIA GENERAL DEL MUNICIPIO DE VILLA DE ARISTA S.L.P., CERTIFICACIÓN QUE CONSTA DE 7 FOJAS, UTILES POR UN SOLO LADO, CUYO CONTENIDO COINCIDE CON EL ORIGINAL EN FE DE LO CUAL FIRMO Y SELLO LA PRESENTE CERTIFICACION PARA LOS USOS Y FINES LEGALES A QUE HAYA LUGAR, EN EL MUNICIPIO DE VILLA DE ARISTA SAN LUIS POTOSI, A LOS 27 DÍAS DEL MES DE ENERO DEL AÑO DOS MIL DIEZ Y SIETE

..... DOY FE.....



**C. RICARDO TORRES LIMON**  
SECRETARIO GENERAL DEL H. AYUNTAMIENTO  
VILLA DE ARISTA, S.L.P.

**CONVENIO  
CON LA  
JUNTA  
LOCAL.**

CONVENIO DE COLABORACIÓN EN MATERIA DE ASISTENCIA TÉCNICA QUE CELEBRA POR UNA PARTE LA JUNTA LOCAL DE SANIDAD VEGETAL DEL ALTIPLANO CENTRO DEL ESTADO DE SAN LUIS POTOSI REPRESENTADA POR EL ING. MOISES AURELIO ARRIAGA TOVAR EN SU CARÁCTER DE PRESIDENTE Y POR ÓTRA PARTE LA PRESIDENCIA MUNICIPAL DE VILLA DE ARISTA DE SAN LUIS POTOSÍ REPRESENTADA POR EL ING. JUAN JESUS SILVERIO GAMEZ PONCE PRESIDENTE MUNICIPAL. CON EL PROPÓSITO DE PROPORCIONAR A LOS PRODUCTORES UN PAQUETE TECNOLÓGICO PARA EL CONTROL DE PLAGAS Y ENFERMEDADES CON EL USO DE MATERIALES BIORRACIONALES EN EL CULTIVO DE CHILE. A QUIENES EN LO SUCESIVO SE LES DENOMINARA "LA JUNTA LOCAL" Y "LA PRESIDENCIA" ASI MISMO CON EL OBJETO DE CONJUNTAR ACCIONES Y RECURSOS EN ESPECIE PARA ESTABLECER LAS BASES Y MECANISMOS DE COLABORACIÓN PARA LA PUESTA EN MARCHA EL PRESENTE CONVENIO.

## DECLARACIONES

### "LA JUNTA LOCAL"

1.- La Junta Local de Sanidad Vegetal está integrada por agricultores involucrados en la producción agrícola local, afectada en su rentabilidad por problemas fitosanitarios, interesados en solucionarlos para mejorar su producción y competitividad, bajo el nombre de Junta Local de Sanidad Vegetal del Altiplano Centro del estado de San Luis Potosí.

### De "LA PRESIDENCIA MUNICIPAL"

## LAS PARTES DECLARAN

1.- Que por así convenir a sus intereses, han acordado celebrar un convenio de asistencia técnica con el uso de materiales biológicos y otras alternativas de control, con el objeto de conjuntar acciones y recursos en especie para establecer las bases y mecanismos de





colaboración para la puesta en marcha del presente convenio en el municipio de Villa de Arista San Luis Potosí.

## CLÁUSULAS

### PRIMERA

La "Presidencia" y la "Junta Local" convienen celebrar el presente convenio y proporcionar materiales biológicos y otras alternativas de control de plagas y enfermedades en el cultivo de chile, beneficiando a los productores del sector social con el objeto de conjuntar acciones y recursos económicos para establecer las bases y mecanismos de colaboración para la puesta en marcha.

### SEGUNDA

"LAS PARTES" acuerdan que para el presente convenio materia de este instrumento jurídico estas se obligan a:

#### "LA PRESIDENCIA"

I.- A realizar una aportación a la "Junta" por la cantidad de \$60,000.00 (Sesenta mil pesos 00/100 M.N.) para apoyar a los productores de chile en una superficie de 100 hectáreas.

II.- Dicha aportación económica se utilizara en proporcionar a los productores a través de la Junta Local bioinsumos para el control de plagas y enfermedades, se iniciara el proyecto desde el inicio es decir, en estado de plántula en almacigo o en charola donde se establezca la semilla de chiles posteriormente, en campo ya estando sembrado se realizara la asesoría técnica por parte de la JLSV en todas las etapas de cultivo.

III. Sensibilizar a los productores del sector social a participar en esta estrategia ya que productores de un nivel tecnológico superior la han adoptado con resultados satisfactorios.

#### "LA JUNTA LOCAL"

I.- El control de plagas y enfermedades se realizar a través de biomateriales y la asistencia técnica se realizara directamente en campo.

II.- Con el mencionado proyecto se entregara los materiales' directamente a los productores. Al momento de recibir la aportación de \$600.00 (Seiscientos pesos 00/100 M.N.) por hectárea.

III.- Este organismo auxiliar de la SAGARPA, apoyara con platicas de capacitación en campo además, se dará el servicio de asistencia técnica por lo menos una vez por semana, se visitaran los predios de los productores involucrados en el presente convenio.

IV.- Iniciar los tratamientos en el presente año previo al establecimiento de los semilleros (almácigos o en invernaderos).

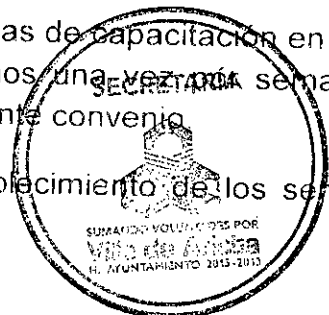

V.- Que el productor realice aplicaciones de *Trichoderma* desde el inicio es decir, en estado de plántula en almacigo o en charola posteriormente en campo se realizaran 2 aplicaciones mas hasta completar las 3 dosis.

VI.- Este organismo auxiliar de la SAGARPA entregara una feromona para el monitoreo del barrenillo del chile ya sea previo a la plantación de chiles en campo, o al inicio de floración del cultivo de chiles.

VII.- Sensibilizar a los productores del sector social a participar en esta estrategia ya que productores de un nivel tecnológico superior la han adoptado con resultados satisfactorios.

VIII - Capacitar al productor en el uso de nuevas tecnologías.

IX.- El requisito para recibir este apoyo es que los productores del municipio aporten la cantidad de **\$600.00 a la "Junta Local"**.

### Materiales biorracionales considerados para aplicarse en el cultivo de chile

Producto	Numero de aplicaciones	Cantidad	Para que sirve
<i>Trichoderma</i>	3	714 gr	Controlar enfermedades de suelo
<i>Beauveria bassiana</i>	1	80 gr	Control de mosca blanca
<i>Trichogramma</i>	2	40 Pulg <sup>2</sup>	Control de gusano soldado y del fruto
<i>Chrysoperla carnea</i>	1	1 Cm <sup>3</sup>	Control de Paratrioza, trips, etc.
Sulfuro de Calcio	2	2 L	Prevenir enfermedad (cenicilla)
*Feromona Picudo del Chile	1	1	Para monitoreo de Picudo del chile
Fertilizante liquido	1	500 ML	Incrementa calidad y rendimiento en el cultivo de chile

\*En base a requerimientos técnicos se podría optar por sustituirla y colocar 2 feromonas para control de gusanos.



LEÍDO EL PRESENTE CONVENIO DE COLABORACIÓN Y ENTERADAS LAS PARTES DE SU CONTENIDO, LO FIRMAN EN VILLA DE ARISTA, SAN LUIS POTOSI, A LOS 04 DIAS DEL MES DE ENERO DE DOS MIL DIECISÉIS.

POR LA PRESIDENCIA MUNICIPAL DE VILLA DE ARISTA



ING. JUAN JESUS SILVERIO GAMEZ PONCE  
PRESIDENTE MUNICIPAL

POR LA JUNTA LOCAL DE SANIDAD VEGETAL DEL ALTIPLANO CENTRO



ING. MOISES AURELIO ARRIAGA TOVAR  
PRESIDENTE

TESTIGOS



ING. JUAN GUILLERMO MORENO CHÁVEZ  
PROFESIONAL FITOSANITARIO



MVZ FRANCISCO ALFARO GAMEZ  
COORDINADOR DE DESARROLLO  
AGROPECUARIO





# CERTIFICACION

EL QUE SUSCRIBE, C.RICARDO TORRES LIMON, SECRETARIO GENERAL DEL H. AYUNTAMIENTO DE VILLA DE ARISTA, SAN LUIS POTOSI, PARA LA ADMINISTRACION 2015-2018, POR MEDIO DE LA PRESENTE: -----

-----CERTIFICA-----

QUE EL PRESENTE DOCUMENTO ES COPIA FIEL TOMADO DE SU ORIGINAL, el CUAL SE ENCUENTRA EN PODER DE SECRETARIA GENERAL DEL MUNICIPIO DE VILLA DE ARISTA S.L.P., CERTIFICACIÓN QUE CONSTA DE 4 FOJAS, UTILES POR UN SOLO LADO, CUYO CONTENIDO COINCIDE CON EL ORIGINAL EN FE DE LO CUAL FIRMO Y SELLO LA PRESENTE CERTIFICACION PARA LOS USOS Y FINES LEGALES A QUE HAYA LUGAR, EN EL MUNICIPIO DE VILLA DE ARISTA SAN LUIS POTOSI, A LOS 27 DÍAS DEL MES DE ENERO DEL AÑO DOS MIL DIEZ Y SIETE

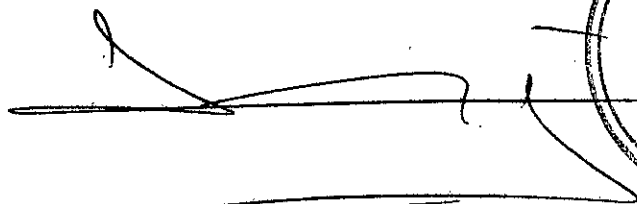
-----DOY FE-----

**C. RICARDO TORRES LIMON**  
SECRETARIO GENERAL DEL H. AYUNTAMIENTO  
VILLA DE ARISTA, S.L.P.

**CONVENIO**

**FINANZAS**

**10%**



H. Ayuntamiento Municipal de Villa de Arista S.L.P.

DEPENDENCIA: PRESIDENCIA MUNICIPAL.  
SECCION: TESORERIA  
No. OFICIO. TM/0021/2016

VILLA DE ARISTA S.L.P. A 08 DE ENERO DE 2016.

C. MARIA EUGENIA REYNA MASCORRO  
DIRECTORA GENERAL DE INGRESOS DE LA  
SECRETARIA DE FINANZAS DEL GOBIERNO  
DEL ESTADO DE SAN LUIS POTOSI, S.L.P.  
PRESENTE.-

EL H. AYUNTAMIENTO CONSTITUCIONAL DEL MUNICIPIO DE VILLA DE ARISTA, S.L.P. CON LA FINALIDAD DE CONTAR CON EL AHORRO QUE LE PERMITA CUBRIR COMPROMISOS A FINALES DEL EJERCICIO FISCAL 2016, ACUERDA SOLICITAR A LA SECRETARIA DE FINANZAS DE ESTADO, QUE CON CARGO A LAS PARTICIPACIONES FEDERALES DEL FONDO GENERAL Y FONDO DE FOMENTO MUNICIPAL QUE LE CORRESPONDE AL MUNICIPIO, SE CONSTITUYA UNA RESERVA ECONÓMICA Y ESTAR EN POSIBILIDAD DE CUMPLIR CON TALES PRESTACIONES.

POR LO ANTERIOR SE AUTORIZA A LA SECRETARIA DE FINANZAS LA RETENCIÓN DEL 10% DEL FONDO GENERAL Y FONDO DE FOMENTO MUNICIPAL DE LAS PARTICIPACIONES MENSUALES, DURANTE EL PERIODO ENERO- NOVIEMBRE 2016.

ASÍ MISMO SE SOLICITA QUE DICHA RESERVA SEA DEPOSITADA A LA CUENTA DE GASTO CORRIENTE A MÁS TARDAR EL DÍA 12 DE DICIEMBRE DE 2016.

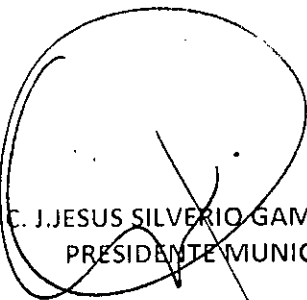
  
C. J. JESUS SILVERIO GAMEZ PONCE  
PRESIDENTE MUNICIPAL.

ATENTAMENTE.-



FRANCO ESPINOZA SOSA  
TESORERO MUNICIPAL.



SUMANDO VOLUNTADES POR  
**Villa de Arista**  
H. AYUNTAMIENTO 2015-2018

Palacio Municipal S/N  
Zona Centro, C.P. 78940  
Villa de Arista, S.L.P.  
Tel: 486 862 0180

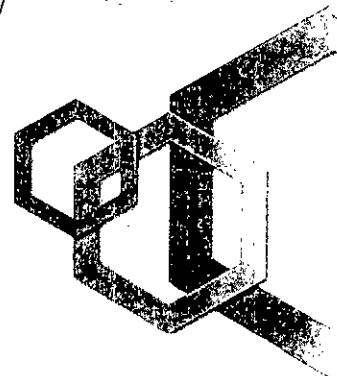
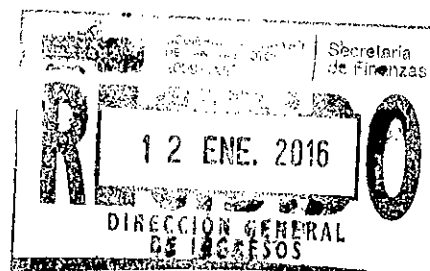



GOBIERNO DEL ESTADO  
DE SAN LUIS POTOSÍ



SECRETARÍA  
DE FINANZAS

DIRECCION DIRECCIÓN GENERAL DE INGRESOS  
DIRECCION DE RECAUDACION Y POLITICA FISCAL  
SUBDIRECCIÓN DE RECAUDACIÓN Y POLÍTICA FISCAL

OFICIO SF/DGI/DRPF/SRPF/3589/2015

Diciembre 14, 2015

San Luis Potosí, S.L.P.

JUAN JESÚS SILVERIO GAMEZ PONCE  
PRESIDENTE MUNICIPAL DE  
VILLA DE ARISTA, S.L.P.  
P R E S E N T E.-

De acuerdo con lo que establece la Ley de Coordinación Fiscal del Estado en las fracciones II de los artículos 12, 13, 14, 17 y 18, respectivamente, si al finalizar el año resultara un excedente del fondo constituido con el diez por ciento del total distribuible, éste se repartirá conforme a los coeficientes aprobados por la Legislatura del Estado para cada uno de los Municipios.

Adicionalmente y con la finalidad de que los H. Ayuntamientos cuenten con recursos suficientes que les permita cubrir compromisos al término del ejercicio fiscal 2016, se le hace una atenta invitación para que a partir del próximo mes de enero participe del **Fondo de Ahorro del 10%** con cargo a las Participaciones Federales del Fondo General y del Fondo de Fomento Municipal, para lo cual se anexa formato de escrito cuyo contenido debe de ser plasmado en sesión de Cabildo y, una vez autorizado, deberá entregarse copia certificada del Acta de Cabildo correspondiente mediante oficio dirigido a la atención de esta Dirección a mi cargo.

Sin otro particular, reciba un cordial saludo.

ATENTAMENTE

MA. EUGENIA REYNA MASCORRO  
DIRECTORA GENERAL DE INGRESOS SECRETARÍA



JRSC/IRTC/\*\*

"2015, Año de Julián Carrillo Trujillo"

Madero No.100, Zona Centro  
San Luis Potosí, S.L.P. C.P. 78000  
Tel. (444) 144 04 00  
www.slpfinanzas.gob.mx

EL H. AYUNTAMIENTO CONSTITUCIONAL DEL MUNICIPIO DE \_\_\_\_\_, S.L.P. CON LA FINALIDAD DE CONTAR CON UN AHORRO QUE LE PERMITA CUBRIR COMPROMISOS A FINALES DEL EJERCICIO FISCAL 2016, ACUERDA SOLICITAR A LA SECRETARIA DE FINANZAS DEL ESTADO, QUE CON CARGO A LAS PARTICIPACIONES FEDERALES DEL **FONDO GENERAL** y **FONDO DE FOMENTO MUNICIPAL**, QUE LE CORRESPONDE AL MUNICIPIO, SE CONSTITUYA UNA RESERVA ECONOMICA Y ESTAR EN POSIBILIDAD DE CUMPLIR CON TALES PRESTACIONES.

POR LO ANTERIOR SE AUTORIZA A LA SECRETARIA DE FINANZAS LA RETENCION DEL 10% DEL **FONDO GENERAL** Y **FONDO DE FOMENTO MUNICIPAL** DE LAS PARTICIPACIONES MENSUALES, DURANTE EL PERIODO \_\_\_\_\_ A NOVIEMBRE DEL 2016

ASI MISMO SE SOLICITA QUE DICHA RESERVA SEA DEPOSITADA A LA CUENTA DE GASTO CORRIENTE A MAS TARDAR EL 12 DE DICIEMBRE DEL 2016.





# CERTIFICACION

EL QUE SUSCRIBE, C.RICARDO TORRES LIMON, SECRETARIO GENERAL DEL H. AYUNTAMIENTO DE VILLA DE ARISTA, SAN LUIS POTOSI, PARA LA ADMINISTRACION 2015-2018, POR MEDIO DE LA PRESENTE: -----

-----CERTIFICA-----

QUE EL PRESENTE DOCUMENTO ES COPIA FIEL TOMADO DE SU ORIGINAL, el CUAL SE ENCUENTRA EN PODER DE SECRETARIA GENERAL DEL MUNICIPIO DE VILLA DE ARISTA S.L.P., CERTIFICACIÓN QUE CONSTA DE 3 FOJAS, UTILES POR UN SOLO LADO, CUYO CONTENIDO COINCIDE CON EL ORIGINAL EN FE DE LO CUAL FIRMO Y SELLO LA PRESENTE CERTIFICACION PARA LOS USOS Y FINES LEGALES A QUE HAYA LUGAR, EN EL MUNICIPIO DE VILLA DE ARISTA SAN LUIS POTOSI, A LOS 27 DÍAS DEL MES DE ENERO DEL AÑO DOS MIL DIEZ Y SIETE

DOY FE.....



**C. RICARDO TORRES LIMON**  
SECRETARIO GENERAL DEL H. AYUNTAMIENTO  
VILLA DE ARISTA, S.L.P.



## H. Ayuntamiento Municipal de Villa de Arista S.L.P.

Por medio de la presente se detalla la Relación de cuentas Bancarias, del Municipio de Villa de Arista, S.L.P., las cuales firman para Autorización los siguientes Funcionarios Públicos: C. Ing. Juan Jesús Silverio Gámez Ponce, Presidente Municipal, C.C.P. Pascasio Melo Soto, Tesorero Municipal y EL C. Lic. Juan José Serna Almendarez, Síndico Municipal.

NOMBRE DE LA CUENTA	FONDO/ DESTINO	INSTITUCION BANCARIA	NUMERO DE CUENTA	SALDO
MUNICIPIO DE VILLA DE ARISTA	FISE 2016	BANORTE	474405086	\$ 123.36
MUNICIPIO DE VILLA DE ARISTA	FORTALECIMIENTO 2016	BANORTE	424239651	\$ 48,256.92
MUNICIPIO DE VILLA DE ARISTA	GASTO CORRIENTE	BANORTE	403552908	\$ 1,117,946.83
MUNICIPIO DE VILLA DE ARISTA	INFRAESTRUCTURA 2014	BANORTE	212151811	\$ 1,999.61
MUNICIPIO DE VILLA DE ARISTA	FORTALECIMIENTO 2015	BANORTE	406974408	\$ 3,068.86
MUNICIPIO DE VILLA DE ARISTA	BENEFICIARIOS FERTILIZANTES	BANORTE	437711308	\$ 6,362.72
MUNICIPIO DE VILLA DE ARISTA	FORTALECIMIENTO 2014	BANORTE	212151820	\$ 11,590.01
MUNICIPIO DE VILLA DE ARISTA	CONTRALORIA	BANORTE	240470056	\$ 79.42
MUNICIPIO DE VILLA DE ARISTA	INFRAESTRUCTURA 2016	BANORTE	424239905	\$ 566.46
MUNICIPIO DE VILLA DE ARISTA	BENEFICIARIOS CUARTO ROSA	BANORTE	467092901	\$ 10.42
MUNICIPIO DE VILLA DE ARISTA	FEAM 2014	BANORTE	412587854	\$ 10.43
MUNICIPIO DE VILLA DE ARISTA	FISE 2016	BANORTE	414533220	\$ 4.01
MUNICIPIO DE VILLA DE ARISTA	INFRAESTRUCTURA 2012	BANORTE	847787760	\$ 00
MUNICIPIO DE VILLA DE ARISTA	GASTO CORRIENTE 2012	BANORTE	847787724	\$ 98.20
MUNICIPIO DE VILLA DE ARISTA	3X1 MIGRANTES	BANORTE	289619582	\$ 6.58
MUNICIPIO DE VILLA DE ARISTA	FORTALECE 2016	BANORTE	437881359	\$ -



ATENTAMENTE.-

ING. JUAN JESUS SILVERIO GAMEZ PONCE  
PRESIDENTE MUNICIPAL

C.P.C. PASCASIO MELO SOTO  
TESORERO MUNICIPAL

LIC. CARLA BERENICE CASTILLO RUEDA  
CONTRALOR INTERNO

Palacio Municipal S/N  
Zona Centro, C.P. 78940  
Villa de Arista, S.L.P.  
Tel: 486 862 0180

CONCENTRADO

AYUDAS SOCIALES

NO. CHEQUE	FECHA	NOMBRE BENEFICIARIO	CONCEPTO	
E-009-CH.149	14/01/2016	AP. EJIDO VILLA DE ARISTA	AP. PAGO VOLUNTARIO DE ENC. RELLENO SANITARIO 1A ENERO	1,000.00
E-010-CH.150	14/01/2016	AP. EJIDO VILLA DE ARISTA	AP. PAGO SUELDO VOLUNTARIO ENC. DE BAÑOS PUBLICOS 1A ENE	1,500.00
E-046-CH.187	25/01/2016	MARIA ANTONIA RODRIGUEZ RODRIGUEZ	AP. VOLUNTARIO PAGO SUELDO ENCARGADA CENTRO COMUNITARIO A DERRAMA	1,500.00
E-051-CH.192	27/01/2016	AP. EJIDO VILLA DE ARISTA	AP. PAGO VOLUNTARIO DE ENC. RELLENO SANITARIO 2A ENERO	1,000.00
E-052-CH.193	27/01/2016	AP. EJIDO VILLA DE ARISTA	AP. PAGO SUELDO VOLUNTARIO ENC. DE BAÑOS PUBLICOS 2A ENE	1,500.00
D-003 TRANSF	04/01/2016	JOSE ANTONIO RODRIGUEZ TOVAR	1 SESION DE HEMODIALISIS	940.00
D-004 TRANSF	04/01/2016	JUAN DIEGO SOTO VIERA	1 SESION DE HEMODIALISIS	940.00
D-005 TRANSF	06/01/2016	JUAN DIEGO SOTO VIERA	1 SESION DE HEMODIALISIS	940.00
D-006 TRANSF	06/01/2016	MA. DE JESUS ZEPEDA GARCIA	1 SESION DE HEMODIALISIS	940.00
D-007 TRANSF	06/01/2016	FRANCISCO CARBAJAL MARTINEZ	1 SESION DE HEMODIALISIS	940.00
D-008 TRANSF	06/01/2016	MARLEM VIERA PARRA	1 SESION DE HEMODIALISIS	820.00
D-009 TRANSF	07/01/2016	JOSE ANTONIO RODRIGUEZ TOVAR	1 SESION DE HEMODIALISIS	940.00
D-010 TRANSF	07/01/2016	JOSELIN IBARRA CARDONA	1 SESION DE HEMODIALISIS	940.00
D-012 TRANSF	11/01/2016	MARCO ANTONIO MONSIVAIS BAUTISTA	1 SESION DE HEMODIALISIS	940.00
D-013 TRANSF	11/01/2016	LINO CEDILLO RAMIREZ	1 SESION DE HEMODIALISIS	940.00
D-014 TRANSF	11/01/2016	MARLEM VIERA PARRA	1 SESION DE HEMODIALISIS	820.00
D-015 TRANSF	12/01/2016	JUAN MEDRANO MARTINEZ	1 SESION DE HEMODIALISIS	940.00
D-017 TRANSF	13/01/2016	GENARO ALFARO MENDOZA	1 SESION DE HEMODIALISIS	940.00
D-023 TRANSF	15/01/2016	MA. DE LA LUZ LLANAS RAMIREZ	1 SESION DE HEMODIALISIS	940.00
D-024 CH. 162	15/01/2016	JOSE SILVA RODRIGUEZ	AP. MEDICAMENTO TEMOZOLAMIDA	1,000.00
D-024 CH. 162	15/01/2016	MARIA YESENIA SALAS REYNA	AP. MEDICAMENTO SOLUCIÓN DE CITRATOS	305.00
D-024 CH. 162	15/01/2016	ISIDRO CAMACHO TORRES	AP. PASAJE A MONTERREY	194.00
D-031	18/01/2016	MARCELINO BRIONES RODRIGUEZ	AP. COMBUSTIBLES TRASL. DE PACIENTE	263.20
D-031	18/01/2016	MARIA DEL ROSARIO E.V.	AP. COMBUSTIBLES TRASL. DE PACIENTE	197.40
D-031	18/01/2016	JUAN JOSE ZAVALA TORRES	AP. COMBUSTIBLES TRASL. DE PACIENTE	329.00
D-031	18/01/2016	MARIA ALVARADO VIERA	AP. COMBUSTIBLES TRASL. DE PACIENTE	131.60
D-031	18/01/2016	VALENTINA PECINA HERNANDEZ	AP. COMBUSTIBLES TRASL. DE PACIENTE	263.20
D-031	18/01/2016	BRENDA BELEN LIMON GUARDIOLA	AP. COMBUSTIBLES TRASL. DE PACIENTE	131.60
D-031	18/01/2016	ALEJANDRA MARES VIERA	AP. COMBUSTIBLES TRASL. DE PACIENTE	263.20
D-031	18/01/2016	JUAN ARRIAGA GAMEZ	AP. COMBUSTIBLES TRASL. DE PACIENTE	263.20
D-034	18/01/2016	LUCINA ALFARO	AP. COMBUSTIBLES TRASL. DE PACIENTE	263.20
D-034	18/01/2016	ANDRES ROSALES	AP. COMBUSTIBLES TRASL. DE PACIENTE	263.20
D-034	18/01/2016	MARIA LEONOR BAUTISTA	AP. COMBUSTIBLES TRASL. DE PACIENTE	263.20
D-034	18/01/2016	J. FIDEL GARCIA SALDAÑA	AP. COMBUSTIBLES TRASL. DE PACIENTE	329.00
D-034	18/01/2016	ANGELINA REYNA	AP. COMBUSTIBLES TRASL. DE PACIENTE	263.20
D-034	18/01/2016	PEDRO IBARRA	AP. COMBUSTIBLES TRASL. DE PACIENTE	197.40
D-034	18/01/2016	ERNESTO RODRIGUEZ	AP. COMBUSTIBLES TRASL. DE PACIENTE	197.40
D-034	18/01/2016	MA. CARMEN RODRIGUEZ	AP. COMBUSTIBLES TRASL. DE PACIENTE	688.50
D-035	18/01/2016	LINO CEDILLO RAMIREZ	1 SESION DE HEMODIALISIS	940.00
D-036	19/01/2016	MARCO ANTONIO MONSIVAIS BAUTISTA	1 SESION DE HEMODIALISIS	940.00
D-040	22/01/2016	FRANCISCO CARBAJAL MARTINEZ	1 SESION DE HEMODIALISIS	940.00
D-041	22/01/2016	JOSE ANTONIO RODRIGUEZ TOVAR	1 SESION DE HEMODIALISIS	940.00
D-049	22/01/2016	JOSE MEDRANO MARTINEZ	1 SESION DE HEMODIALISIS	940.00
D-052	25/01/2016	MA. DE LA LUZ LLANAS RAMIREZ	1 SESION DE HEMODIALISIS	940.00
D-053	25/01/2016	JOSE SILVA RODRIGUEZ	AP. MEDICAMENTO TEMOZOLAMIDA	1,000.00
D-053	25/01/2016	ANA DELIA SALINAS GAMEZ	MEDICAMENTOS	440.80
D-053	25/01/2016	BALTAZAR SEGURA MORENO	MEDICAMENTOS	595.50
D-055	26/01/2016	MA. DE JESUS ZEPEDA GARCIA	1 SESION DE HEMODIALISIS	940.00
D-056	26/01/2016	GENARO ALFARO MENDOZA	1 SESION DE HEMODIALISIS	940.00
D-064	29/01/2016	LINO CEDILLO RAMIREZ	1 SESION DE HEMODIALISIS	940.00

35,722.80

feb-16

CH. 210 E-071	02/02/2016	PEDRO GAMEZ RODRIGUEZ	AP. COMPRA DE MATERIAL PARA CONSTRUCCION	2,012.60
D-0068	02/02/2016	JOSE ANTONIO RODRIGUEZ TOVAR	1 SESION DE HEMODIALISIS	940.00
C-0006	02/02/2016	ARNULFO ESPINOZA	AP. COMBUSTIBLE TRASL. PACIENTE	197.40
C-0006	02/02/2016	HIGINIO ZAVALA GUARDIOLA	AP. COMBUSTIBLE TRASL. PACIENTE	263.20
C-0005	02/02/2016	ZENON BALDERAS	AP. COMBUSTIBLE TRASL. PACIENTE	263.20
D-0074	02/02/2016	MA. DE LA LUZ LLANAS RAMIREZ	1 SESION DE HEMODIALISIS	940.00
D-0077	02/02/2016	JUAN DIEGO SOTO VIERA	1 SESION DE HEMODIALISIS	820.00
D-0079	03/02/2016	MARLEM VIERA PARRA	1 SESION DE HEMODIALISIS	890.00
D-0080	03/02/2016	MA. DE JESUS ZEPEDA GARCIA	1 SESION DE HEMODIALISIS	940.00

CONCENTRADO

AYUDAS SOCIALES

No. CHEQUE	FECHA	NOMBRE BENEFICIARIO	CONCEPTO	
D-0081	03/02/2016	MARIA HERNANDEZ CONTRERAS	PASAJES TRASL. DE PACIENTE	98.00
D-0081	03/02/2016	BENIGNO RODRIGUEZ TOVAR	PASAJES TRASL. DE PACIENTE HEMODIALISIS	628.00
D-0081	03/02/2016	MA. DOLORES LEIJA TOVAR	PASAJES TRASL. DE PACIENTE	1,000.00
D-0082	03/02/2016	FRANCISCO CARBAJAL MARTINEZ	1 SESION DE HEMODIALISIS	940.00
CH. 219 E-080	08/02/2016	MARIA ANTONIA RODRIGUEZ RODRIGUI	AP. VOLUNTARIO PAGO SUELDO ENC. CENTRO COMUNIT. A DERRAMADEROS.1A FE	500.00
CH. 223 E-084	10/02/2016	AP. EJIDO VILLA DE ARISTA	AP. PAGO VOLUNTARIO DE ENC. RELLENO SANITARIO 1A FEBRERO	1,000.00
CH. 224 E-085	13/02/2015	AP. EJIDO VILLA DE ARISTA	AP. PAGO SUELDO VOLUNTARIO ENC. DE BAÑOS PUBLICOS 1A FEB.	1,500.00
CH. 229 E-090	10/02/2016	MARIA ANTONIA RODRIGUEZ RODRIGUI	AP. VOLUNTARIO PAGO SUELDO ENC. CENTRO COMUNIT. A DERRAMADEROS.1A FE	500.00
D-0084	08/02/2016	JUAN MEDRANO MARTINEZ	1 SESION DE HEMODIALISIS	940.00
D-0085	08/02/2016	MARLEM VIERA PARRA	1 SESION DE HEMODIALISIS	890.00
D-0086	08/02/2016	JUAN DIEGO SOTO VIERA	1 SESION DE HEMODIALISIS	890.00
D-0088	09/02/2016	FRANCISCO CARBAJAL MARTINEZ	1 SESION DE HEMODIALISIS	940.00
D-0089	10/02/2016	MARCO ANTONIO MONSIVAIS BAUTISTA	1 SESION DE HEMODIALISIS	940.00
D-0093	12/02/2016	ZAIDA MONSIVAIS FUENTES	AP. ESTUDIOS MEDICOS	1,287.99
D-0093	12/02/2016	MA. DOLORES SANCHEZ MARTINEZ	AP. PASAJES	98.00
D-00111	15/02/2016	GENARO ALFARO MENDOZA	1 SESION DE HEMODIALISIS	940.00
C-0018	16/02/2016	EMILIA PALOMO R.	AP. COMBUSTIBLE TRASL. PACIENTE	263.20
C-0018	16/02/2016	EZEQUIEL CARRIZAL	AP. COMBUSTIBLE TRASL. PACIENTE	329.00
C-0018	16/02/2016	EMILIA PALOMO R.	AP. COMBUSTIBLE TRASL. PACIENTE	658.00
C-0018	16/02/2016	PEDRO ZAPATA	AP. COMBUSTIBLE TRASL. PACIENTE	263.20
C-0018	16/02/2016	MA. DEL ROSARIO E.V.	AP. COMBUSTIBLE TRASL. PACIENTE	92.12
D-135	19/02/2016	JUAN MEDRANO MARTINEZ	1 SESION DE HEMODIALISIS	980.00
D-136	22/02/2016	LINO CEDILLO RAMIREZ	1 SESION DE HEMODIALISIS	940.00
D-144	23/02/2016	JOSE LORENZO HERNANDEZ	AP. 1 SESION DE HEMODIALISIS	940.00
D-145	19/02/2016	MARIA EPIFANIA RODRIGUEZ BRIONES	CONSULTA MEDICA	700.00
CH-250 E-109	24/02/2016	AP. EJIDO VILLA DE ARISTA	AP. PAGO VOLUNTARIO DE ENC. RELLENO SANITARIO 2A FEBRERO	1,000.00
CH-251 E-110	24/02/2016	AP. EJIDO VILLA DE ARISTA	AP. PAGO SUELDO VOLUNTARIO ENC. DE BAÑOS PUBLICOS 2A FEB.	1,500.00
CH. 257 E-116	24/02/2016	MARIA ANTONIA RODRIGUEZ RODRIGUI	AP. VOLUNTARIO PAGO SUELDO ENC. CENTRO COMUNIT. A DERRAMADEROS.2A FE	500.00
C-0022	16/02/2016	FAUSTINO MARTNEZ	AP. COMBUSTIBLE TRASL. PACIENTE	197.40
C-0022	16/02/2016	JUAN JOSE ZAVALA TORRES	AP. COMBUSTIBLE TRASL. PACIENTE	263.20
C-0022	16/02/2016	J. SANTOS E.V.	AP. COMBUSTIBLE TRASL. PACIENTE	263.20
C-0022	16/02/2016	ZENaida SANCHEZ R.	AP. COMBUSTIBLE TRASL. PACIENTE	263.20
C-0022	16/02/2016	MARIA DE JESUS ZEPEDA GARCIA	AP. COMBUSTIBLE TRASL. PACIENTE	197.40
C-0022	16/02/2016	AIDA SILVA NIÑO	AP. COMBUSTIBLE TRASL. PACIENTE	197.40
C-0022	16/02/2016	MONICA TOVAR MENDOZA	AP. COMBUSTIBLE TRASL. PACIENTE	197.40
C-0022	16/02/2016	FLORA LOPEZ	AP. COMBUSTIBLE TRASL. PACIENTE	197.40
D-00115	16/02/2016	MA. DE JESUS ZEPEDA GARCIA	AP. TRANSPLANTE RENAL	5,000.00
D-00116	17/02/2016	MARCO ANTONIO MONSIVAIS BAUTISTA	1 SESION DE HEMODIALISIS	980.00
D-00117	17/02/2016	MA. DE LA LUZ LLANAS RAMIREZ	1 SESION DE HEMODIALISIS	980.00
E-0097 CH. 236	17/02/2016		GANADOR RIFA MOTOCICLETA POR PAGO OPORTUNO DEL IMPTO PRED.	14,219.10
E-0098 CH. 237	18/02/2016	MARIA SANCHEZ VIERA	AP. SERV. FUNERARIO SR. MARGARITO ESPIOZA IBARRA	7,540.00
E-100 CH 240	18/02/2016	AP. COM. SALITRILLOS	AP. REPARACION DE FALLA LINEA ELECTRICA EN POZO DE SALITRILLOS	1,392.00
D-121	18/02/2016	AP. EJIDO VILLA DE ARISTA	AP. PAGO ENERGIA SALON EJIDAL	465.00
D-125	18/02/2016	AP. EJIDO VILLA DE ARISTA	AP. PAGO ENERGIA BAÑOS PUBLICOS	1,168.00
D-147	25/02/2016	MA. DE LA LUZ LLANAS RAMIREZ	AP. 1 SESION DE HEMODIALISIS	940.00
C-031	26/02/2016	NOE MARES	AP. COMBUSTIBLE TRASL. PACIENTE	263.20
C-031	26/02/2016	EMILIA PALOMO RODRIGUEZ	AP. COMBUSTIBLE TRASL. PACIENTE	658.00
C-031	26/02/2016	MA. DEL ROSARIO E.V.	AP. COMBUSTIBLE TRASL. PACIENTE	197.40
C-031	26/02/2016	AMALIA MENDEZ TOVAR	AP. COMBUSTIBLE TRASL. PACIENTE	263.20
C-031	26/02/2016	ROSENDO ALFARO M.	AP. COMBUSTIBLE TRASL. PACIENTE	263.20
C-031	26/02/2016	TOMAS MENDOZA	AP. COMBUSTIBLE TRASL. PACIENTE	263.20
C-034	26/02/2016	CARMELO P.Z	AP. COMBUSTIBLE TRASL. PACIENTE	263.20
C-034	26/02/2016	MARTIN TORRES	AP. COMBUSTIBLE TRASL. PACIENTE	329.00
C-034	26/02/2016	HIGINIO ZAVALA GUARDIOLA	AP. COMBUSTIBLE TRASL. PACIENTE	263.20
C-034	26/02/2016	MA. AMPARO MORENO GUERRERO	AP. COMBUSTIBLE TRASL. PACIENTE	460.60
C-034	26/02/2016	JUAN JOSE MORENO L.	AP. COMBUSTIBLE TRASL. PACIENTE	563.20
D-150	26/02/2016	GENARO ALFARO MENDOZA	1 SESION DE HEMODIALISIS	940.00
D-154	26/02/2016	MA. ANTONIA RODRIGUEZ GARCIA	AP. PASAJES	182.00
D-154	26/02/2016	ARTEMIO TOVAR RODRIGUEZ	AP. MEDICAMENTOS	329.50
D-165	29/02/2016	LINO CEDILLO RAMIREZ	AP. 1 SESION DE HEMODIALISIS	980.00
D-168	29/02/2016	JOSE SILVA RODRIGUEZ	AP. MEDICAMENTOS	1,000.00
D-168	29/02/2016	ANGELICA MARTINEZ BRIONES	AP. MEDICAMENTOS	227.89
D-168	29/02/2016	JULISSA SEGURA BRIONES	AP. PASAJES	100.00

68,518.80

CONCENTRADO

AYUDAS SOCIALES

NO. CHEQUE	FECHA	NOMBRE BENEFICIARIO	CONCEPTO	
<b>MARZO</b>				
CH. 295 E-151	11/03/2016	AP. A EJIDO VILLA DE ARISTA	APOYO VOLUNTARIO ENC. RELLENO SANITARIO 1A MARZO	1,000.00
CH. 296 E-152	11/03/2016	AP. A EJIDO VILLA DE ARISTA	APOYO VOLUNTARIO ENC. BAÑOS PUBLICOS 1A MARZO	1,500.00
CH. 302 E-158	11/03/2016	MARIA ANTONIA RODRIGUEZ RODRIGUI	AP. VOLUNTARIO PAGO SUELDO ENC. CENTRO COMUNIT. A DERRAMADEROS.1A M	500.00
D- 180	01/03/2016	MARCO ANTONIO MONSIVAIS BAUTISTA	1 SESION DE HEMODIALISIS	980.00
D- 181	02/03/2016	JOSE ANTONIO RODRIGUEZ TOVAR	1 SESION DE HEMODIALISIS	980.00
D- 187	03/03/2016	FRANCISCO CARBAJAL MARTINEZ	1 SESION DE HEMODIALISIS	980.00
D- 188	03/03/2016	JOSE LORENZO HERNANDEZ	1 SESION DE HEMODIALISIS	940.00
D- 189	03/03/2016	MARLEM VIERA PARRA	1 SESION DE HEMODIALISIS	980.00
D- 191	03/03/2016	JUAN MEDRANO MARTINEZ	1 SESION DE HEMODIALISIS	980.00
D- 192	03/03/2016	JUAN DIEGO SOTO	1 SESION DE HEMODIALISIS	980.00
D- 193	07/03/2016	JOSE ANTONIO RODRIGUEZ TOVAR	1 SESION DE HEMODIALISIS	980.00
D- 194	07/03/2016	HERMINIA MORENO LUNA	AP. PASAJES TRASL. HOSPITAL CENTRAL	98.00
D-195	08/03/2016	JUAN DIEGO SOTO	1 SESION DE HEMODIALISIS	980.00
D-196	08/03/2016	FRANCISCO CARBAJAL MARTINEZ	1 SESION DE HEMODIALISIS	980.00
D-197	08/03/2016	MARCO ANTONIO MONSIVAIS BAUTISTA	1 SESION DE HEMODIALISIS	980.00
C-054	10/03/2016	YOLANDA GONZALEZ GAMEZ	AP. COMBUSTIBLE TRASL. PACIENTE	329.00
C-054	10/03/2016	MARIA GUADALUPE ALFARO NIÑO	AP. COMBUSTIBLE TRASL. PACIENTE	131.60
C-054	10/03/2016	HIGINIO ZAVALA GUARDIOLA	AP. COMBUSTIBLE TRASL. PACIENTE	263.20
C-054	10/03/2016	PATRICIA GARCIA RODRIGUEZ	AP. COMBUSTIBLE TRASL. PACIENTE	265.00
C-054	10/03/2016	MARIA LUISA HERNANDEZ	AP. COMBUSTIBLE TRASL. PACIENTE	330.00
C-054	10/03/2016	JULIA MENDOZA MENDOZA	AP. COMBUSTIBLE TRASL. PACIENTE	197.66
C-062	10/03/2016	EMILIA PALOMO RODRIGUEZ	AP. COMBUSTIBLE TRASL. PACIENTE	658.00
C-062	10/03/2016	MARIA GRACIANA MEDINA	AP. COMBUSTIBLE TRASL. PACIENTE	263.20
C-062	10/03/2016	ALEJANDRA MARES	AP. COMBUSTIBLE TRASL. PACIENTE	263.20
C-062	10/03/2016	CAELOS ALBERTO NIÑO	AP. COMBUSTIBLE TRASL. PACIENTE	275.40
C-062	10/03/2016	EMILIA PALOMO RODRIGUEZ	AP. COMBUSTIBLE TRASL. PACIENTE	658.00
C-062	10/03/2016	LUCINA ALFARO O.	AP. COMBUSTIBLE TRASL. PACIENTE	197.40
C-062	10/03/2016	GUMERCINDO PALOMO	AP. COMBUSTIBLE TRASL. PACIENTE	394.80
D-202	10/03/2016	MA. DE LA LUZ LLANAS RAMIREZ	1 SESION DE HEMODIALISIS	980.00
D-203	10/03/2016	LINO CEDILLO RAMIREZ	1 SESION DE HEMODIALISIS	980.00
D-209	11/03/2016	YESSICA SEGURA SOTO	AP. PASAJES TRASL. HOSPITAL CENTRAL	98.00
E-173 CH 321	28/03/2016	EDGAR FABIAN REYNA ZAVALA	APOYO ATENCION DENTAL	2,000.00
D-235	16/03/2016	MA. JULISSA SEGURA BRIONES	AP. PASAJES TRASL. HOSPITAL CENTRAL	196.00
D-235	16/03/2016	LUIS LUNA GONZALEZ	AP. MEDICAMENTOS	672.60
D-235	16/03/2016	MA. ELIZABETH SALDAÑA	AP. PASAJES TRASL. HOSPITAL CENTRAL	222.00
D-178	16/03/2016	MARLEM VIERA PARRA	1 SESION DE HEMODIALISIS	940.00
C-072	18/03/2016	ELIAZAR RAMIREZ ALFARO	COMBUSTIBLE PARA TRASLADO HOSPITAL	197.40
C-072	18/03/2016	ALEJANDRA MARES V.	COMBUSTIBLE PARA TRASLADO HOSPITAL	263.20
C-072	18/03/2016	NICOLAS ESPINOZA	COMBUSTIBLE PARA TRASLADO HOSPITAL	131.60
C-072	18/03/2016	AMADA ALVARADO	COMBUSTIBLE PARA TRASLADO HOSPITAL	263.00
C-072	18/03/2016	SABINA ZEPEDA MARES	COMBUSTIBLE PARA TRASLADO HOSPITAL	263.20
C-072	18/03/2016	MARTHA ORTIZ	COMBUSTIBLE PARA TRASLADO HOSPITAL	329.00
C-072	18/03/2016	NOE MARES	COMBUSTIBLE PARA TRASLADO HOSPITAL	263.20
D-246	23/03/2016	JUAN MEDRANO MARTINEZ	1 SESION DE HEMODIALISIS	980.00
D-247	23/03/2016	LINO CEDILLO RAMIREZ	1 SESION DE HEMODIALISIS	980.00
D-249	28/03/2016	JOSE ANTONIO RODRIGUEZ TOVAR	1 SESION DE HEMODIALISIS	980.00
D-250	28/03/2016	MA. DE LA LUZ LLANAS RAMIREZ	1 SESION DE HEMODIALISIS	980.00
E-177 CH 326	28/03/2016	AP. A EJIDO VILLA DE ARISTA	APOYO VOLUNTARIO ENC. RELLENO SANITARIO 2A MARZO	1,000.00
E-178 CH 327	28/03/2016	AP. A EJIDO VILLA DE ARISTA	APOYO VOLUNTARIO ENC. BAÑOS PUBLICOS 2A MARZO	1,500.00
E-183 CH 332	28/03/2016	MARIA ANTONIA RODRIGUEZ RODRIGUI	AP. VOLUNTARIO PAGO SUELDO ENC. CENTRO COMUNIT. A DERRAMADEROS.2A M	500.00
D-251	28/03/2016	HERMINIO MONSIVAIS BAUTISTA	AP. PASAJES TRASL. HOSPITAL CENTRAL	114.00
D-251	28/03/2016	MA. DOLORES SANCHEZ	AP. PASAJES TRASL. HOSPITAL CENTRAL	245.00
				<b>33,142.66</b>
D-266	01/04/2016	MA. DE LA LUZ LLANAS RAMIREZ	1 SESION DE HEMODIALISIS	980.00
D-267	01/04/2016	FRANCISCO CARBAJAL MARTINEZ	1 SESION DE HEMODIALISIS	980.00
C-090	01/04/2016	MARIO ALBERTO ONOFRE CASTRO	COMBUSTIBLE PARA TRASLADO HOSPITAL	197.40
C-090	01/04/2016	J. SANTOS E.V.	COMBUSTIBLE PARA TRASLADO HOSPITAL	197.40
D-269	01/04/2016	JOSE ANTONIO RODRIGUEZ TOVAR	1 SESION DE HEMODIALISIS	980.00
D-270	04/04/2016	MARLEM VIERA PARRA	1 SESION DE HEMODIALISIS	980.00

CONCENTRADO

AYUDAS SOCIALES

No. CHEQUE	FECHA	NOMBRE BENEFICIARIO	CONCEPTO	
D-271	04/04/2016	JUAN MEDRANO MARTINEZ	1 SESION DE HEMODIALISIS	980.00
C-0091	05/04/2016	COSME DAMIAN MARTINEZ	AP. TRASL. DONADORES DE SANGRE A HOSP. NIÑO Y LA MUJER	197.38
C-0091	05/04/2016	CELESTINO ZAVALA GARCIA	TRASL. DE PACIENTE A HOSPITAL CENTRAL	263.20
C-0091	05/04/2016	COSME DAMIAN MARTINEZ	TRASLADO CONSEJERO COM. DE LA CECILIA	131.60
C-0091	05/04/2016	CESAR TORRES MONSIVAIS	TRASLADO CONSEJERO MAGUEY DE LIMONES	131.60
C-0091	05/04/2016	VICTORIO GUERRERO C.	TRASLADO CONSEJERO EL MEZQUITE	131.60
C-0091	05/04/2016	J. REFUGIO ZAVALA A.	TRASLADO CONSEJERO SAN RAFAEL	131.60
C-0091	05/04/2016	MARTHA ORTIZ	TRASLADO CONSEJERO CHARCO BLANCO	131.60
C-0091	05/04/2016	SIMON MUÑIZ	TRASLADO CONSEJERO LA CECILIA	131.60
C-0091	05/04/2016	ROSALINDA GONZALEZ	TRASL. DE PACIENTE A HOSPITAL CENTRAL	197.40
C-0091	05/04/2016	JUAN PALOMO VIERA	TRASLADO CONSEJERO SAN JOSE DE BUENAVISTA	131.60
C-0091	05/04/2016	MARIA ANGELICA TORRES	TRASLADO CONSEJERO SAN JOSE DEL ARBOLITO	131.60
C-0091	05/04/2016	JULIO PECINA	TRASLADO CONSEJERO SALTRILLOS	131.60
C-0091	05/04/2016	JOSE REFUGIO VIERA MARTINEZ	TRASLADO CONSEJERO BUENA VISTA	131.60
C-0091	05/04/2016	JOSE SOTO	TRASLADO CONSEJERO MAGUEY DE EZQUEDA	131.60
D-273	05/04/2016	JUAN DIEGO SOTO VIERA	AP. 2 SESION DE HEMODIALISIS	1,960.00
D-275	07/04/2016	MARCO ANTONIO MONSIVAIS BAUTIST.	AP. 1 SESION DE HEMODIALISIS	980.00
CH. 361	13/04/2016	AP. A EJIDO VILLA DE ARISTA	APOYO VOLUNTARIO ENC. RELLENO SANITARIO 1A ABRIL	1,000.00
CH. 362	13/04/2016	AP. A EJIDO VILLA DE ARISTA	APOYO VOLUNTARIO ENC. BAÑOS PUBLICOS 1A ABRIL	1,500.00
D-281	08/04/2016	MA. DE LA LUZ LLANAS RAMIREZ	AP. 1 SESION DE HEMODIALISIS	980.00
D-282	11/04/2016	FRANCISCO CARBAJAL MARTINEZ	1 SESION DE HEMODIALISIS	980.00
D-283	12/04/2016	BALTAZAR SEGURA MORENO	AP. ECONOMICO PARA MEDICAMENTOS	372.30
D-283	12/04/2016	ANGELINA MARTINEZ BRIONES	AP. ECONOMICO PARA MEDICAMENTOS	227.89
D-283	12/04/2016	DALILA NAYELY CARDENAS GONZALEZ	AP. ESTUDIOS MEDICOS	326.00
D-283	12/04/2016	JOSE SILVA RODRIGUEZ	AP. ECONOMICO PARA MEDICAMENTO TEMOZOLAMIDA	1,000.00
D-284	13/04/2016	LINO CEDILLO RAMIREZ	AP. 1 SESION DE HEMODIALISIS	980.00
CH. 359 E-202	13/04/2016	MARIA ANTONIA RODRIGUEZ RODRIGUEZ	AP. VOLUNTARIO PAGO SUELDO ENC. CENTRO COMUNIT. A DERRAMADEROS.1A AB	500.00
D. 286	14/04/2016	MARLEM VIERA PARRA	AP. 1 SESION DE HEMODIALISIS	980.00
C-127	15/04/2016	NARCISO SIERRA MENDOZA	TRASLADO CONSEJERO LA ESCONDIDA	131.60
C-127	15/04/2016	CUVERTO RENTERIA	TRASLADO CONSEJERO DERRAMADEROS	131.60
C-127	15/04/2016	HILARIO VIERA ESPINOZA	TRASLADO CONSEJERO EL POZO	131.60
C-127	15/04/2016	HERMINIO MONSIVAIS BAUTISTA	TRASLADO DE PACIENTE A HOPITAL	197.40
C-127	15/04/2016		TRASLADO DE PACIENTE A HOPITAL	263.20
C-127	15/04/2016	EZEQUIEL CARRIZALES	TRASLADO DE PACIENTE A HOPITAL	197.40
C-136	25/04/2016	MA. LEONOR BAUTISTA	TRASLADO DE PACIENTE A HOPITAL	197.40
C-136	25/04/2016	MARIA ANGELICA TORRES	TRASLADO DE PACIENTE A HOPITAL	263.20
C-136	25/04/2016	PAULINO ESPINOZA	TRASLADO DE PACIENTE A HOPITAL	197.40
C-136	25/04/2016	ALMA ROSA ILARIO CAMPOS	TRASLADO DE PACIENTE A HOPITAL	131.60
C-136	25/04/2016	MAURILIA VIERA PRUNEDA	TRASLADO DE PACIENTE A HOPITAL	131.60
C-136	25/04/2016	DOLORES CARBAJAL	TRASLADO DE PACIENTE A HOPITAL	460.60
C-133	20/04/2016	PABLO ARRIAGA	TRASLADO DE PACIENTE A HOPITAL	131.60
C-133	20/04/2016	MARIA ESTHER MEDRANO	TRASLADO DE PACIENTE A HOPITAL	197.40
C-133	20/04/2016	BRENDA BELEN LIMON GUARDIOLA	TRASLADO DE PACIENTE A HOPITAL	197.40
C-133	20/04/2016		TRASLADO DE PACIENTE A HOPITAL	197.40
C-133	20/04/2016	LEIDA LIZBETH LIMON G.	TRASLADO DE PACIENTE A HOPITAL	197.40
C-133	20/04/2016	JUVENTINO ZEPEDA SANCHEZ	TRASLADO DE PACIENTE A HOPITAL	394.80
C-133	20/04/2016	EJIDO VILLA DE ARISTA	AP. EJIDO FIRMA DE PROYECTO DE REFORESTACION	263.20
CH. 380- E-220	27/04/2016	AP. A EJIDO VILLA DE ARISTA	APOYO VOLUNTARIO ENC. RELLENO SANITARIO 2A ABRIL	1,000.00
CH. 381- E-221	27/04/2016	AP. A EJIDO VILLA DE ARISTA	APOYO VOLUNTARIO ENC. BAÑOS PUBLICOS 2A ABRIL	1,500.00
CH. 389 E-229	27/04/2016	MARIA ANTONIA RODRIGUEZ RODRIGUEZ	AP. VOLUNTARIO PAGO SUELDO ENC. CENTRO COMUNIT. A DERRAMADEROS.2A AB	500.00
D-303	25/04/2016	LINO CEDILLO RAMIREZ	AP. 1 SESION DE HEMODIALISIS	980.00
D-304	25/04/2016	MARCO ANTONIO MONSIVAIS BAUTISTA	AP. 1 SESION DE HEMODIALISIS	980.00
D-305	25/04/2016	FRANCISCO CARBAJAL MARTINEZ	AP. 1 SESION DE HEMODIALISIS	980.00
D-312	26/04/2016	GENARO ALFARO MENDOZA	AP. 1 SESION DE HEMODIALISIS	980.00
D-314	26/04/2016	FRANCISCO SERRATO ACOSTA	AP. PASAJES P/ TRASLADO A HOSPITAL	196.00
D-314	26/04/2016	DARIA MEDRANO MENDOZA	AP. PASAJES P/ TRASLADO A HOSPITAL	146.00
D-314	26/04/2016	MARIA DE JESUS MORENO ESPINOZA	AP. PAGO DE MEDICAMENTOS Y PASAJES	345.19
D-319	28/04/2016	JUAN MEDRANO MARTINEZ	AP. 1 SESION DE HEMODIALISIS	980.00
D-323	29/04/2016	MA. DE LA LUZ LLANAS RAMIREZ	AP. 1 SESION DE HEMODIALISIS	980.00
				32767.56
D-344	02/05/2016	AP. A EJIDO VILLA DE ARISTA	AP. PAGO DE ENERGIA ELECTRICA SALON EJIDAL	417.00
D-345	02/05/2016	AP. A EJIDO VILLA DE ARISTA	AP. PAGO DE ENERGIA ELECTRICA BAÑOS PUBLICOS	528.00

CONCENTRADO

AYUDAS SOCIALES

NO. CHEQUE	FECHA	NOMBRE BENEFICIARIO	CONCEPTO	
C-155	03/05/2016	GUADALUPE LEIJA GAMEZ	AP. COMBUSTIBLE	263.20
C-155	03/05/2016	VICENTE JOSUE SANCHEZ	AP. COMBUSTIBLE	263.20
C-155	03/05/2016	ROSALINDA GONZALEZ	AP. COMBUSTIBLE	197.40
C-155	03/05/2016	MA. DE JESUS VIERA T	AP. COMBUSTIBLE	197.40
C-155	03/05/2016	GUMARO REYNA ESPINOZA	AP. COMBUSTIBLE	197.40
C-155	03/05/2016	JULIO PECINA	AP. COMBUSTIBLE	131.60
C-155	03/05/2016	CESAR TORRES MONSIVAIS	AP. COMBUSTIBLE	131.60
C-155	03/05/2016	MIGUEL NIÑO ZAVALA	AP. COMBUSTIBLE	131.60
C-155	03/05/2016	VICTORIO GUEVARA C.	AP. COMBUSTIBLE	131.60
C-155	03/05/2016	JOEL CARBAJAL C.	AP. COMBUSTIBLE	131.60
C-155	03/05/2016	JOSE SOTO	AP. COMBUSTIBLE	131.60
C-155	03/05/2016	MARIA ANGELICA TORRES	AP. COMBUSTIBLE	131.60
C-155	03/05/2016	JOSE REFUGIO VERA MARTINEZ	AP. COMBUSTIBLE	131.60
C-155	03/05/2016	JUAN PALOMO VIERA	AP. COMBUSTIBLE	131.60
C-155	03/05/2016	CUVERTO RENTERIA	AP. COMBUSTIBLE	131.60
C-155	03/05/2016	LAURA RAMIREZ LOPEZ	AP. COMBUSTIBLE	131.60
C-155	03/05/2016	NICOLAS TORRES	AP. COMBUSTIBLE	131.60
C-155	03/05/2016	J. REFUGIO ZAVALA	AP. COMBUSTIBLE	131.60
C-155	03/05/2016	ANDRES ALVAREZ VIERA	AP. COMBUSTIBLE	131.60
C-157	05/05/2016	MARGARITO ESCOBEDO ESPINOZA	APOYO CONSTRUCCION DE LAPIDA	1963.00
C-157	05/05/2016	SANTIAGA ESPINOZA	AP. MATERIAL PARA CONSTRUCCION	1276.00
D-350	05/05/2016	JUANA MARIA LEOS MEDRANO	AP. EMPASTE DENTAL	1017.81
C-161	05/05/2016	ELADIO ESPINOZA ALFARO	AP. ATAUD SENCILLO	812.00
C-161	05/05/2016	MA. MARTHA MERINO LIMON	AP. ATAUD SENCILLO	812.00
C-161	05/05/2016	PILAR RIVERA RIVERA	AP. ATAUD SENCILLO	812.00
C-161	05/05/2016	GERARDO GUARDIOLA VAZQUEZ	AP. ATAUD SENCILLO	812.00
C-161	05/05/2016	JOSE DANIEL ESPINOZA VAZQUEZ	AP. ATAUD SENCILLO	812.00
C-161	05/05/2016	ENRIQUETA MEDRANO	AP. ATAUD SENCILLO	812.00
C-161	05/05/2016	ELEUTERIO RODRIGUEZ MEDINA	AP. ATAUD SENCILLO	812.00
C-161	05/05/2016	ALEJANDRA MARES VIERA	AP. ATAUD SENCILLO	812.00
C-161	05/05/2016	ZAIDA MARISOL CARBAJAL SALDAÑA	AP. ATAUD SENCILLO	812.00
C-161	05/05/2016	TELESFORO PARRA ZAPATA	AP. ATAUD SENCILLO	812.00
E-237 CH.404	03/05/2016	ALEJANDRO SANCHEZ PALOMO	AP. SERV. FUNERARIO	5000.01
C-172	04/05/2016	JESUS RAFAEL RAMIREZ	AP. MEDICAMENTO	220.00
C-172	04/05/2016	MARIA INES CONTRERAS	AP. MEDICAMENTO	482.00
C-172	04/05/2016	NORMA MELCHOR BARRAGAN	AP. MEDICAMENTO	205.00
C-172	04/05/2016	GLORIA SAUCEDO ALFARO	AP. MEDICAMENTO	108.00
C-172	04/05/2016	JUANA LOPEZ MARES	AP. MEDICAMENTO	248.00
C-172	04/05/2016	MODESTA GARCIA ALONSO	AP. MEDICAMENTO	530.00
C-172	04/05/2016	MARIA DOLORES REYNA	AP. MEDICAMENTO	296.00
C-172	04/05/2016	ROSAURA RODRIGUEZ TREJO	AP. MEDICAMENTO	413.00
C-172	04/05/2016	OBDULIA LINARES RODRIGUEZ	AP. MEDICAMENTO	321.00
C-172	04/05/2016	MA. ROSA HERNANDEZ PRUNEDA	AP. MEDICAMENTO	100.00
C-172	04/05/2016	IGNACIO BAUTISTA	AP. MEDICAMENTO	453.00
C-172	04/05/2016	MA. TRINIDAD CEDILLO SILVA	AP. MEDICAMENTO	145.00
C-172	04/05/2016	LAURA OLVERA RAMIREZ	AP. MEDICAMENTO	400.00
C-172	04/05/2016	GRISelda MENDOZA MENDOZA	AP. MEDICAMENTO	364.00
C-172	04/05/2016	LETICIA ZAVALA MEDRANO	AP. MEDICAMENTO	301.00
C-172	04/05/2016	ANDRES ROSALES CATETE	AP. MEDICAMENTO	130.00
C-172	04/05/2016	YESSICA DELGADO CASTILLO	AP. MEDICAMENTO	350.00
C-172	04/05/2016	MARTHA CASTILLO	AP. MEDICAMENTO	175.00
C-172	04/05/2016	JUAN SERRATO CASADOS	AP. MEDICAMENTO	100.00
C-172	04/05/2016	MARIA INOCENCIA TORRES LOPEZ	AP. MEDICAMENTO	105.00
C-172	04/05/2016	PLACIDO LINARES VILLANUEVA	AP. MEDICAMENTO	45.00
C-172	04/05/2016	MARIA INES CONTRERAS PUENTE	AP. MEDICAMENTO	964.00
C-172	04/05/2016	MA. BELEN GALLEGOS PEREZ	AP. MEDICAMENTO	190.00
C-172	04/05/2016	MAYRA ROSA MENDOZA GONZALEZ	AP. MEDICAMENTO	300.00
C-172	04/05/2016	JUAN MANUEL MEDRANO CARDENAS	AP. MEDICAMENTO	225.00
C-172	04/05/2016	ALICIA ALFARO NIÑO	AP. MEDICAMENTO	335.00
C-172	04/05/2016	MARIA ROSA MORENO GARCIA	AP. MEDICAMENTO	700.00
C-172	04/05/2016	MA. ROSA HERNANDEZ PRUNEDA	AP. MEDICAMENTO	200.00
C-172	04/05/2016	ROSA MARIA MENDOZA CAMACHO	AP. MEDICAMENTO	118.00
C-172	04/05/2016	ESTHER ZAVALA GUARDIOLA	AP. MEDICAMENTO	681.00
C-172	04/05/2016	MARIA ELENA ALVARADO	AP. MEDICAMENTO	50.00

CONCENTRADO

AYUDAS SOCIALES

NO. CHEQUE	FECHA	NOMBRE BENEFICIARIO	CONCEPTO	
C-172	04/05/2016	GREGORIO MARTINEZ	AP. MEDICAMENTO	130.00
C-172	04/05/2016	OLIVERIO IBARRA GAYTAN	AP. MEDICAMENTO	45.00
C-172	04/05/2016	OBDULIA LINARES RODRIGUEZ	AP. MEDICAMENTO	68.00
C-172	04/05/2016	PAULA TRISTAN MEDRANO	AP. MEDICAMENTO	50.00
C-179	10/05/2016	HILARIO VIERA ESPINOZA	AP. COMBUSTIBLE	131.60
C-179	10/05/2016	SANJUANA RAMIREZ REYNA	AP. COMBUSTIBLE	131.60
C-179	10/05/2016	NARCISO SIERRA MENDOZA	AP. COMBUSTIBLE	131.60
C-179	10/05/2016	ALMA ROSA HILARIO ZAMORA	AP. COMBUSTIBLE	131.60
C-179	10/05/2016	JOSE GUADALUPE VIERA	AP. COMBUSTIBLE	131.60
C-179	10/05/2016	MARTHA ORTIZ	AP. COMBUSTIBLE	131.60
D-355	09/05/2016	JOSE GPE MARES COSTILLA	AP. GASTOS MEDICOS	2500.00
CH. 415 E-244	11/05/2016	AP. A EJIDO VILLA DE ARISTA	APOYO VOLUNTARIO ENC. RELLENO SANITARIO 1A MAYO	1,000.00
CH. 416 E-245	11/05/2016	AP. A EJIDO VILLA DE ARISTA	APOYO VOLUNTARIO ENC. BAÑOS PUBLICOS 1A MAYO	1,500.00
CH. 422- E-251	11/05/2016	MARIA ANTONIA RODRIGUEZ RODRIGUI	AP. VOLUNTARIO PAGO SUELDO ENC. CENTRO COMUNIT. A DERRAMADEROS.1A M.	500.00
D-356	12/05/2016	JAVIER SALAZAR LOPEZ	AP. PASAJES TRASL. A MONTERREY TRASL. PACIENTE	555.00
D-356	12/05/2016	JOSE SILVA RODRIGUEZ	AP. MEDICAMENTO	1000.00
D-359	10/05/2016	VARIOS	2000 DESPENSAS(DESARROLLO SOCIAL Fortalec.)	100000.00
C-190	18/05/2016	JOSUE SANCHEZ VIERA	AP. COMBUSTIBLE TRASL. PACIENTE	263.20
C-190	18/05/2016	JESUS RAMIREZ	AP. COMBUSTIBLE TRASL. PACIENTE	197.40
C-198	24/05/2016	EDGAR FABIAN REYNA ZAVALA	AP. ATENCION DENTAL	2000.00
CH. 447 E-269	25/05/2016	AP. A EJIDO VILLA DE ARISTA	APOYO VOLUNTARIO ENC. RELLENO SANITARIO 2A MAYO	1,000.00
CH. 448 E-270	25/05/2016	AP. A EJIDO VILLA DE ARISTA	APOYO VOLUNTARIO ENC. BAÑOS PUBLICOS 2A MAYO	1,500.00
CH. 454 E-276	25/05/2016	MARIA ANTONIA RODRIGUEZ RODRIGUI	AP. VOLUNTARIO PAGO SUELDO ENC. CENTRO COMUNIT. A DERRAMADEROS.2A M.	500.00
C-210	25/05/2016	AMALIA MENDEZ TOVAR	AP. COMBUSTIBLE TRASL. PACIENTE	263.20
C-211	31/05/2016	ROBERTO CAMACHO	AP. COMBUSTIBLE TRASL. PACIENTE	197.40
C-211	31/05/2016	MIGUEL ANGEL ZAVALA	AP. COMBUSTIBLE TRASL. PACIENTE	131.60
C-211	31/05/2016	NARCISO MENDOZA	AP. COMBUSTIBLE TRASL. PACIENTE	131.60
C-211	31/05/2016	J. REFUGIO ZAVALA	AP. COMBUSTIBLE TRASL. PACIENTE	131.60
C-211	31/05/2016	CUTBERTO RENTERIA	AP. COMBUSTIBLE TRASL. PACIENTE	131.60
C-211	31/05/2016	JOSE REFUGIO VERA MARTINEZ	AP. COMBUSTIBLE TRASL. PACIENTE	131.60
C-211	31/05/2016	JULIO PECINA	AP. COMBUSTIBLE TRASL. PACIENTE	131.60
C-211	31/05/2016	VICTORIO HERRERA	AP. COMBUSTIBLE TRASL. PACIENTE	131.60
C-211	31/05/2016	VICENTE JOSUE SANCHEZ	AP. COMBUSTIBLE TRASL. PACIENTE	131.60
C-211	31/05/2016	HILARIO VIERA ESPINOZA	AP. COMBUSTIBLE TRASL. PACIENTE	131.60
C-211	31/05/2016	CESAR TORRES MONSIVAIS	AP. COMBUSTIBLE TRASL. PACIENTE	131.60
C-211	31/05/2016	JOSE SOTO VIERA	AP. COMBUSTIBLE TRASL. PACIENTE	131.60
C-211	31/05/2016	NICOLAS TORRES	AP. COMBUSTIBLE TRASL. PACIENTE	131.40
C-211	31/05/2016	JOSE MIGEL ANGEL VELEZ	AP. COMBUSTIBLE TRASL. PACIENTE	131.00
				<b>146305.62</b>
C-217	07/06/2016	MARCELINA CONTRERAS MARTINEZ	AP. 1 ACOMETIDA COMPLETA PARA INSTALACION DE LUZ	1,040.00
C-217	07/06/2016	ARMANDO RAMIREZ RAMBLAS	AP. 2 BULTOS DE CEMENTOP/ CONST. DE MURO	270.00
C-217	07/06/2016	COM. SAN RAFAEL	AP. PINTURA P/ SALON DE USOS MULTIPLES	2,970.00
C-217	07/06/2016	FAUSTINA SANCHEZ MENDOZA	AP. MATERIAL DE CONSTRUCCION PARA SEPULTURA	2,329.02
C-220	08/06/2016	JOSE GUADALUPE VIERA	AP. COMBUSTIBLE TRASL. PACIENTE	131.60
CD-220	08/06/2016	ALMA ROSA HILARIO ZAMORA	AP. COMBUSTIBLE TRASL. PACIENTE	131.60
CH. 477 E-298	13/06/2016	AP. A EJIDO VILLA DE ARISTA	APOYO VOLUNTARIO ENC. RELLENO SANITARIO 1A JUNIO	1,000.00
CH. 478 E-299	13/06/2016	AP. A EJIDO VILLA DE ARISTA	APOYO VOLUNTARIO ENC. BAÑOS PUBLICOS 1A JUNIO	1,500.00
CH. 484 E-305	13/06/2016	MARIA ANTONIA RODRIGUEZ RODRIGUI	AP. VOLUNTARIO PAGO SUELDO ENC. CENTRO COMUNIT. A DERRAMADEROS.1A JU	500.00
CH. 489	13/06/2016	LUIS ANGEL FRAGA GONZALEZ	AP. SERVICIO FUNERARIO	4000.00
C-234	15/06/2016	ANDRES ALVARES VIERA	AP. COMBUSTIBLE TRASL. PACIENTE	131.60
C-234	15/06/2016	HUMBERTO GONZALEZ PUENTE	AP. COMBUSTIBLE TRASL. PACIENTE	263.20
C-234	15/06/2016	ARTEMIO TOVAR RODRIGUEZ	AP. COMBUSTIBLE TRASL. PACIENTE	263.20
C-234	15/06/2016	JUAN MENDEZ TOVAR	AP. COMBUSTIBLE TRASL. PACIENTE	263.20
D-434	16/06/2016	AP. A EJIDO VILLA DE ARISTA	AP. PAGO ENERGIA BAÑOS PUBLICOS	713.00
D-435	16/06/2016	AP. A EJIDO VILLA DE ARISTA	AP. PAGO ENERGIA SALON EJIDAL	587.00
C-249	21/06/2016	SANJUANA RAMIREZ REYNA	AP. COMBUSTIBLE TRASL. PACIENTE	131.60
C-249	21/06/2016	ISRAEL CARBAJAL CARBAJAL	AP. COMBUSTIBLE TRASL. PACIENTE	131.59
D-459	27/06/2016	VICENTE SANCHEZ PALOMO	APOYO CON YAG LASER IRIDOTOMIAS PARA OJOS	2500.00
D-459	27/06/2016	JUAN ELIGIO RODRIGUEZ LEJIA	APOYO CON MEDICAMENTOS	373.42
D-459	27/06/2016	ESMERALDA GAMEZ MARES	APOYO CON MEDICAMENTOS	1000.00
CH. 506 E-317	28/06/2016	AP. A EJIDO VILLA DE ARISTA	APOYO VOLUNTARIO ENC. RELLENO SANITARIO 2A JUNIO	1,000.00



CONCENTRADO

AYUDAS SOCIALES

No. CHEQUE	FECHA	NOMBRE BENEFICARIO	CONCEPTO	
CH. 507 E-318	28/06/2016	AP. A EJIDO VILLA DE ARISTA	APOYO VOLUNTARIO ENC. BAÑOS PUBLICOS21A JUNIO	1,500.00
CH. 513 E-321	28/06/2016	MARIA ANTONIA RODRIGUEZ RODRIGUI	AP. VOLUNTARIO PAGO SUELDO ENC. CENTRO COMUNIT. A DERRAMADEROS.2A JU	500.00
D-511	29/06/2016	JUAN JOSE MORENO L	COMBUSTIBLE	200.00
D-511	29/06/2016	LUIS GERARDO NIÑO M	COMBUSTIBLE	300.00
D-511	29/06/2016	MIGUEL NIÑO ZAVALA	COMBUSTIBLE	100.00
D-511	29/06/2016	ROBERTO CAMACHO	COMBUSTIBLE	100.00
D-511	29/06/2016	ARMANDO MARTINEZ	COMBUSTIBLE	100.00
D-511	29/06/2016	ALMA ROSA HILARIO ZAMORA	COMBUSTIBLE	100.00
D-511	29/06/2016	JUAN PALOMO VIERA	COMBUSTIBLE	100.00
D-511	29/06/2016	JOSE REFUGIO VIERA MARTINEZ	COMBUSTIBLE	100.00
D-511	29/06/2016	VICTORIO HERRERA CASTILLO	COMBUSTIBLE	100.00
D-511	29/06/2016	LAURA RAMIREZ LOPEZ	COMBUSTIBLE	100.00
D-511	29/06/2016	J. REFUGIO ZAVALA	COMBUSTIBLE	100.00
D-511	29/06/2016	MARIA ANGELICA TORRES	COMBUSTIBLE	100.00
D-511	29/06/2016	CUTVERTO RENTERIA	COMBUSTIBLE	100.00
D-511	29/06/2016	JULIO PECINA	COMBUSTIBLE	100.00
D-511	29/06/2016	JOEL CARVAJAL C.	COMBUSTIBLE	100.00
D-511	29/06/2016	CESAR TORRES MONSIVAIS	COMBUSTIBLE	100.00
D-511	29/06/2016	ANDRES ALVARES VIERA	COMBUSTIBLE	100.00
D-511	29/06/2016	JOSE SOTO VIERA	COMBUSTIBLE	100.00
D-511	29/06/2016	SANJUANA RAMIREZ REYNA	COMBUSTIBLE	100.00
				<b>25,430.03</b>

C-282	01/07/2016	PEDRO GAMEZ RODRIGUEZ	COMBUSTIBLE TRASLADO DE PACIENTE	268.00
C-286	11/07/2016	MA. DE JESUS ZEPEDA	COMBUSTIBLE TRASLADO DE PACIENTE	201.00
CH. 528 E-330	13/07/2016	AP. A EJIDO VILLA DE ARISTA	APOYO VOLUNTARIO ENC. RELLENO SANITARIO 1A JULIO	1,000.00
CH. 478 E-331	13/07/2016	AP. A EJIDO VILLA DE ARISTA	APOYO VOLUNTARIO ENC. BAÑOS PUBLICOS 1A JULIO	1,500.00
D-483	13/07/2016	AP. COM. SALTRILLOS	CON PAGO DE LUZ PARA CCA	400.00
CH. 335 E-334	13/07/2016	MARIA ANTONIA RODRIGUEZ RODRIGUI	AP. VOLUNTARIO PAGO SUELDO ENC. CENTRO COMUNIT. A DERRAMADEROS.1A JU	500.00
D-501	22/07/2016	SERGIO CUEVAS MARTINEZ	COMBUSTIBLE TRASLADO DE PACIENTE	268.00
CH. 559 E-345	28/07/2016	AP. A EJIDO VILLA DE ARISTA	APOYO VOLUNTARIO ENC. RELLENO SANITARIO 2A JULIO	1,000.00
CH. 560 E-346	28/07/2016	AP. A EJIDO VILLA DE ARISTA	APOYO VOLUNTARIO ENC. BAÑOS PUBLICOS 2A JULIO	1,500.00
D-511	29/07/2016	JUAN JOSE MORENO L	COMBUSTIBLE	200.00
D-511	29/07/2016	LUIS GERARDO NIÑO M	COMBUSTIBLE	300.00
D-511	29/07/2016	MIGUEL NIÑO ZAVALA	COMBUSTIBLE	100.00
D-511	29/07/2016	ROBERTO CAMACHO	COMBUSTIBLE	100.00
D-511	29/07/2016	ARMANDO MARTINEZ	COMBUSTIBLE	100.00
D-511	29/07/2016	ALMA ROSA HILARIO ZAMORA	COMBUSTIBLE	100.00
D-511	29/07/2016	JUAN PALOMO VIERA	COMBUSTIBLE	100.00
D-511	29/07/2016	JOSE REFUGIO VIERA MARTINEZ	COMBUSTIBLE	100.00
D-511	29/07/2016	VICTORIO HERRERA CASTILLO	COMBUSTIBLE	100.00
D-511	29/07/2016	LAURA RAMIREZ LOPEZ	COMBUSTIBLE	100.00
D-511	29/07/2016	J. REFUGIO ZAVALA	COMBUSTIBLE	100.00
D-511	29/07/2016	MARIA ANGELICA TORRES	COMBUSTIBLE	100.00
D-511	29/07/2016	CUTVERTO RENTERIA	COMBUSTIBLE	100.00
D-511	29/07/2016	JULIO PECINA	COMBUSTIBLE	100.00
D-511	29/07/2016	JOEL CARVAJAL C.	COMBUSTIBLE	100.00
D-511	29/07/2016	CESAR TORRES MONSIVAIS	COMBUSTIBLE	100.00
D-511	29/07/2016	ANDRES ALVARES VIERA	COMBUSTIBLE	100.00
D-511	29/07/2016	JOSE SOTO VIERA	COMBUSTIBLE	100.00
D-511	29/07/2016	SANJUANA RAMIREZ REYNA	COMBUSTIBLE	100.00

**8,837.00**

C-332	02/08/2016	EDGAR FABIAN REYNA	AP. ATENCION DENTAL	2,000.00
C-334	02/08/2016	YESSICA DELGADO CASTILLO	AP. MATERIAL DE CONSTRUCC.3 CARRET.ARENA 2 CAL Y 2 CEMENTO	419.97
C-341	03/08/2016	CARLOS AGUILAR RODRIGUEZ	AP. SERV. FUNERARIO	2,610.00
D-525	03/08/2016	LEANDRO GUEVARA	AP. PROTOCOLIZACION DE ESCRITURAS	1,000.00
D-526	04/08/2016	JOSE HECTOR MENDOZA	COMBUSTIBLE TRASLADO DE PACIENTE	200.00
D-526	04/08/2016	LUIS GERARDO NIÑO M	COMBUSTIBLE TRASLADO DE PACIENTE	400.00
C-347	05/08/2016	MARIA ANGELICA TORRES	COMBUSTIBLE TRASLADO REUNION DE CONCEJO	143.57
C-347	05/08/2016	JOSE SOTO VIERA	COMBUSTIBLE TRASLADO REUNION DE CONCEJO	134.40

CONCENTRADO

AYUDAS SOCIALES

No. CHEQUE	FECHA	NOMBRE BENEFICIARIO	CONCEPTO	
C-347	05/08/2016	NICOLAS TORRES	COMBUSTIBLE TRASLADO REUNION DE CONCEJO	140.00
C-347	05/08/2016	PABLO ARRIAGA	COMBUSTIBLE TRASLADO REUNION DE CONCEJO	150.00
C-347	05/08/2016	MARTHA ORTIZ	COMBUSTIBLE TRASLADO REUNION DE CONCEJO	134.40
C-347	05/08/2016	JOSE PALOMO VIERA	COMBUSTIBLE TRASLADO REUNION DE CONCEJO	140.00
C-347	05/08/2016	HILARIO VIERA ESPINOZA	COMBUSTIBLE TRASLADO REUNION DE CONCEJO	140.00
C-347	05/08/2016	JOSE GUADALUPE CARRIZALEZ VIERA	COMBUSTIBLE TRASLADO REUNION DE CONCEJO	134.40
C-00341	11/08/2016	MA ANDREA PUENTE LEIJA	AP. COMBUSTIBLE	200.00
D-540	11/08/2016	MARIA DE JESUS MORENO ESPINOZA	AP. PASAJES HOSPITAL	113.00
CH. 597 E-367	11/08/2016	AP. A EJIDO VILLA DE ARISTA	APOYO VOLUNTARIO ENC. RELLENO SANITARIO 1A AGOSTO	1,000.00
CH. 598 E-368	11/08/2016	AP. A EJIDO VILLA DE ARISTA	APOYO VOLUNTARIO ENC. BAÑOS PUBLICOS 1A AGOSTO	1,500.00
CH. 615	18/08/2016	AP. A EJIDO DE SALITRILLOS	APOYO VOLUNTARIO ENC. LIMPIEZA PLAZA COM. SALITRILLOS 1A AGO	800.00
D-552	19/08/2016	CESAR EDUARDO CARRIZALES CASTILLO	COMBUSTIBLE TRASLADO DE PACIENTE	100.00
D-557	26/08/2016	VICTOR A. TORRES G.	COMBUSTIBLE	200.00
D-557	26/08/2016	LUIS GERARDO NIÑO M	COMBUSTIBLE	300.00
D-557	26/08/2016	PEDRO GOMEZ	COMBUSTIBLE	200.00
D-557	26/08/2016	ALMA ROSA HILARIO ZAMORA	COMBUSTIBLE	100.00
D-557	26/08/2016	SANJUANA RAMIREZ	COMBUSTIBLE	100.00
D-557	26/08/2016	JOEL CARBAJAL CASTILLO	COMBUSTIBLE	100.00
D-557	26/08/2016	CUTBERTO RENTERIA	COMBUSTIBLE	100.00
D-557	26/08/2016	J. REFUGIO ZAVALA	COMBUSTIBLE	100.00
D-557	26/08/2016	PABLO ARRIAGA	COMBUSTIBLE	100.00
D-557	26/08/2016	ZENAIDO ALONSO	COMBUSTIBLE	100.00
D-557	26/08/2016	MARTHA ORTIZ	COMBUSTIBLE	100.00
D-557	26/08/2016	CESAR TORRES MONSIVAIS	COMBUSTIBLE	100.00
D-557	26/08/2016	JUAN PALOMO VIERA	COMBUSTIBLE	100.00
D-557	26/08/2016	ANDRES ALVAREZ LEOS	COMBUSTIBLE	100.00
D-557	26/08/2016	MARIA ANGELICA TORRES	COMBUSTIBLE	100.00
CH. 621 E-380	29/08/2016	AP. A EJIDO VILLA DE ARISTA	APOYO VOLUNTARIO ENC. RELLENO SANITARIO 2A AGOSTO	1,000.00
CH. 622 E-381	29/08/2016	AP. A EJIDO VILLA DE ARISTA	APOYO VOLUNTARIO ENC. BAÑOS PUBLICOS 2A AGOSTO	1,500.00
CH. 631 E-385	29/08/2016	MARIA ANTONIA RODRIGUEZ RODRIGUEZ	AP. VOLUNTARIO PAGO SUELDO ENC. CENTRO COMUNIT. A DERRAMADERO	500.00
CH. 634 E-387	29/08/2016	AP. A EJIDO DE SALITRILLOS	APOYO VOLUNTARIO ENC. LIMPIEZA PLAZA COM. SALITRILLOS 2A AGO	1,600.00

17,959.77

C00409	01/09/2016	VARIAS PERSONAS	PAGO DE TRASLADO A MATEHUALA PROYECTO CAPRINO	3,480.00
D-578	05/09/2016	LUCINA ALFARO	AP. COMBUSTIBLE TRASL. PACIENTE	200.00
D-580	07/09/2016	COM. SALITRILLOS	AP. PAGO ENERGIA CCA SALITRILLOS	400.00
D-580	07/09/2016	BALTAZAR SEGURA MORENO	AP. MEDICAMENTOS	574.50
C-435	13/09/2016	VARIAS PERSONAS	TRASLADO AL MPIO DE VENADO A PERSONAS DE LA 3RA EDAD RECOGER DES	2,900.00
CH. 661 E-395	13/09/2016	AP. A EJIDO VILLA DE ARISTA	APOYO VOLUNTARIO ENC. RELLENO SANITARIO 1A SEPTIEMBRE	1,000.00
CH. 662 E-396	13/09/2016	AP. A EJIDO VILLA DE ARISTA	APOYO VOLUNTARIO ENC. BAÑOS PUBLICOS 1A SEPTIEMBRE	1,500.00
CH. 668 E-399	13/09/2016	MARIA ANTONIA RODRIGUEZ RODRIGUEZ	AP. VOLUNTARIO PAGO SUELDO ENC. CENTRO COMUNIT. A DERRAMADERO	500.00
CH. 679 E-405	19/09/2016	AP. A EJIDO DE SALITRILLOS	APOYO VOLUNTARIO ENC. LIMPIEZA PLAZA COM. SALITRILLOS 1A SEPT	1,600.00
D-611	26/09/2016	HILARIO VIERA ESPINOZA	COMBUSTIBLE TRASLADO REUNION DE CONSEJO	100.00
D-611	26/09/2016	PABLO ARRIAGA	COMBUSTIBLE TRASLADO REUNION DE CONSEJO	100.00
D-611	26/09/2016	JUAN PALOMO VIERA	COMBUSTIBLE TRASLADO REUNION DE CONSEJO	100.00
D-611	26/09/2016	JOSE REFUGIO VIERA RODRIGUEZ	COMBUSTIBLE TRASLADO REUNION DE CONSEJO	100.00
D-611	26/09/2016	VICTORIO HERRERA C.	COMBUSTIBLE TRASLADO REUNION DE CONSEJO	100.00
D-611	26/09/2016	NARCISO SIERRA MENDOZA	COMBUSTIBLE TRASLADO REUNION DE CONSEJO	100.00
D-611	26/09/2016	MIGUEL NIÑO ZAVALA	COMBUSTIBLE TRASLADO REUNION DE CONSEJO	100.00
D-611	26/09/2016	JOSE ANDRES ALVAREZ LEOS	COMBUSTIBLE TRASLADO REUNION DE CONSEJO	100.00
D-611	26/09/2016	MARTHA ORTIZ	COMBUSTIBLE TRASLADO REUNION DE CONSEJO	100.00
D-611	26/09/2016	NICOLAS TORRES LIMON	COMBUSTIBLE TRASLADO REUNION DE CONSEJO	100.00
D-611	26/09/2016	JULIO PECINA	COMBUSTIBLE TRASLADO REUNION DE CONSEJO	100.00
D-611	26/09/2016	MARIA ANGELICA TORRES	COMBUSTIBLE TRASLADO REUNION DE CONSEJO	100.00
D-611	26/09/2016	SANJUANA RODRIGUEZ LEIJA	COMBUSTIBLE TRASLADO REUNION DE CONSEJO	100.00
D-611	26/09/2016	JUAN ANTONIO ESPINOZA	COMBUSTIBLE TRASLADO REUNION DE CONSEJO	100.00
CH. 693	27/09/2016	EJIDO EL RINCON	AP. MONTURA DE CABALLO	3,580.00
D-616	28/09/2016	FIDENCIO MARTINEZ RUIZ	AP. PARA LENTES	1,000.00
D-616	28/09/2016	EDWVIJES VIERA MIRANDA	AP. MEDICAMENTOS	631.47
CH. 699 E-413	29/09/2016	AP. A EJIDO VILLA DE ARISTA	APOYO VOLUNTARIO ENC. RELLENO SANITARIO 2A SEPTIEMBRE	1,000.00
CH. 700 E-414	29/09/2016	AP. A EJIDO VILLA DE ARISTA	APOYO VOLUNTARIO ENC. BAÑOS PUBLICOS 2A SEPTIEMBRE	1,500.00
CH. 706 E-417	29/09/2016	MARIA ANTONIA RODRIGUEZ RODRIGUEZ	AP. VOLUNTARIO PAGO SUELDO ENC. CENTRO COMUNIT. A DERRAMADERO	500.00

CONCENTRADO

AYUDAS SOCIALES

NO. CHEQUE	FECHA	NOMBRE BENEFICARIO	CONCEPTO	
CH. 711 E	29/09/2016	AP. A EJIDO DE SALITRILLOS	APOYO VOLUNTARIO ENC. LIMPIEZA PLAZA COM. SALITRILLOS 2A SEPT.	1,600.00
D-617	29/09/2016	AP. A EJIDO VILLA DE ARISTA	AP. PAGO DE ENERGIA ELECTRICA SALON EJIDAL	675.00
D-618	30/09/2016	AP. A EJIDO VILLA DE ARISTA	AP. PAGO DE ENERGIA ELECTRICA BAÑOS PUBLICOS	570.00
				<b>24,610.97</b>
CH. 726 E-509	06/10/2016	EDGAR FABIAN REYNA ZAVALA	APOYO ATENCION DENTAL	2,000.00
C-513	06/10/2016	COM. SALITRILLO	AP. 2 CUBETAS DE PINTURA Y 8 BTS DE CEMENTO PARA REHAB. PLAZA PRINCIPAL	2,640.00
	06/10/2016	ANTONIO CARVAJAL	AP. MATERIAL P/ CONSTRUCCION	1,680.00
	06/10/2016	ZAVALA	AP. CON MATERIAL PARA CONST. RAMPA DISCAPACITADO	2,320.00
	06/10/2016	VITORIANA PUENTE	AP. 1 CUBETA DE PINTURA	420.00
CH. 745 E-437	12/10/2016	AP. A EJIDO VILLA DE ARISTA	APOYO VOLUNTARIO ENC. RELLENO SANITARIO 1A OCTUBRE	1,000.00
CH. 745 E-438	12/10/2016	AP. A EJIDO VILLA DE ARISTA	APOYO VOLUNTARIO ENC. BAÑOS PUBLICOS 1A OCTUBRE	1,500.00
CH. 752 E-441	12/10/2016	MARIA ANTONIA RODRIGUEZ RODRI	AP. VOLUNTARIO PAGO SUELDO ENC. CENTRO COMUNIT. A DERRAMADERO	500.00
CH-757 E-444	12/10/2016	AP. A EJIDO DE SALITRILLOS	APOYO VOLUNTARIO ENC. LIMPIEZA PLAZA COM. SALITRILLOS 1A OCT.	1,600.00
D-652	17/10/2016	JUANA GAMEZ TOVAR	APOYO CON ULTRASONIDO	649.99
D-667	24/10/2016	AP. A EJIDO VILLA DE ARISTA	AP. PAGO DE ENERGIA ELECTRICA SALON EJIDAL	470.00
D-668	24/10/2016	AP. A EJIDO VILLA DE ARISTA	AP. PAGO DE ENERGIA ELECTRICA BAÑOS PUBLICOS	839.00
D-666	24/10/2016	NOE MARES	AP. COMBUSTIBLES TRASL. HOSPITAL CENTRAL RADIACIONES	1,000.00
D-666	24/10/2016	ALMA ROSA HILARIO ZAMORA	AP. COMBUSTIBLES	100.00
D-666	24/10/2016	JUAN CARLOS IBARRA HERNANDEZ	AP. COMBUSTIBLES	100.00
D-666	24/10/2016	JOSE MIGUEL ANGEL VELEZ ZAVALA	AP. COMBUSTIBLES	100.00
D-666	24/10/2016	MARIA ANGELICA TORRES ZEPEDA	AP. COMBUSTIBLES	100.00
D-666	24/10/2016	CESAR TORRES MONSIVAIS	AP. COMBUSTIBLES	100.00
D-666	24/10/2016	JULIO PECINA	AP. COMBUSTIBLES	100.00
D-666	24/10/2016	J. REFUGIO ZAVALA A.	AP. COMBUSTIBLES	100.00
D-666	24/10/2016	NARCISO SIERRA MENDOZA	AP. COMBUSTIBLES	100.00
D-666	24/10/2016	NICOLAS TORRES LIMON	AP. COMBUSTIBLES	100.00
D-666	24/10/2016	JUAN PALOMO VIERA	AP. COMBUSTIBLES	100.00
D-666	24/10/2016	JOSE SOTO VIERA	AP. COMBUSTIBLES	100.00
D-666	24/10/2016	JOSE ANDRES ALVAREZ LEOS	AP. COMBUSTIBLES	100.00
D-666	24/10/2016	JOSE REFUGIO VIERA MARTINEZ	AP. COMBUSTIBLES	100.00
CH. 772 E-454	28/10/2016	AP. A EJIDO VILLA DE ARISTA	APOYO VOLUNTARIO ENC. RELLENO SANITARIO 2A OCTUBRE	1,000.00
CH. 773 E-455	28/10/2016	AP. A EJIDO VILLA DE ARISTA	APOYO VOLUNTARIO ENC. BAÑOS PUBLICOS 2A OCTUBRE	1,500.00
CH. 779	28/10/2016	MARIA ANTONIA RODRIGUEZ RODRI	AP. VOLUNTARIO PAGO SUELDO ENC. CENTRO COMUNIT. A DERRAMADERO	500.00
CH. 783 E-460	28/10/2016	AP. A EJIDO DE SALITRILLOS	APOYO VOLUNTARIO ENC. LIMPIEZA PLAZA COM. SALITRILLOS 2A OCT.	1,600.00
CH. 786	31/10/2016	DIANA KAREN HERNADEZ	PART. CONCURSO MISS FERREVA 2016 2DO LUGAR	3,093.33
CH. 786	31/10/2016	SANDRA MENDOZA IRACGETA	PART. CONCURSO MISS FERREVA 2016 3ER LUGAR	3,093.33
CH. 786	31/10/2016	VALERIA CARRIZALEZ GAMEZ	GANADORA CONCURSO MISS FERREVA 2016	3,093.34
				<b>31,798.99</b>
D-681	07/11/2016	FRANCISCO CASTILLO M	AP. COMBUSTIBLE TRASL. DE PACIENTE	200.00
D-681	07/11/2016	MARICELA DEL CARMEN MARTINEZ	AP. COMBUSTIBLE TRASL. DE PACIENTE	200.00
CH. 845 E-499	29/11/2016	AP. A EJIDO VILLA DE ARISTA	APOYO VOLUNTARIO ENC. RELLENO SANITARIO 2A NOVIEMBRE	1,000.00
CH. 846 E-500	29/11/2016	AP. A EJIDO VILLA DE ARISTA	APOYO VOLUNTARIO ENC. BAÑOS PUBLICOS 2A NOVIEMBRE	1,500.00
CH. 810 E-474	10/11/2016	AP. A EJIDO DE DERRAMADEROS	AP. VOLUNTARIO PAGO SUELDO ENC. CENTRO COMUNIT. A DERRAMADEROS 1A NC	500.00
CH. 813 E-476	10/11/2016	AP. A EJIDO DE SALITRILLOS	APOYO VOLUNTARIO ENC. LIMPIEZA PLAZA COM. SALITRILLOS 1A NOV.	1,600.00
CH. 823 C-604	16/11/2016	AP. CAPRINOCULTORES DEL VALLE DE AI	AP. TRASL. A MATEHUALA	3,480.00
D-689	14/11/2016	JESUS RAMIREZ PARRA	AP. COMBUSTIBLE TRASL. DE PACIENTE	200.00
D-707	20/11/2016	JOSE NIÑO	AP. COMBUSTIBLE TRASL. DE PACIENTE	500.00
C-626 CH. 640	23/11/2016	AP. SOCIAL	AP. GASTOS FUNERARIOS	5,000.00
D-713	24/11/2016	MA DE JESUS MORENO	AP. PASAJE A CLINICA PSIQUIATRICA	97.00
E-499	28/11/2016	AP. A EJIDO VILLA DE ARISTA	APOYO VOLUNTARIO ENC. RELLENO SANITARIO 1A NOVIEMBRE	1,000.00
E-500	28/11/2016	AP. A EJIDO VILLA DE ARISTA	APOYO VOLUNTARIO ENC. BAÑOS PUBLICOS 1A NOVIEMBRE	1,500.00
CH. 851 E-503	29/11/2016	AP. A EJIDO DE S. AP. A EJIDO DE DERRA	AP. VOLUNTARIO PAGO SUELDO ENC. CENTRO COMUNIT. A DERRAMADEROS 2A NC	500.00
CH. 853 E-504	29/11/2016	AP. A EJIDO DE SALITRILLOS	APOYO VOLUNTARIO ENC. LIMPIEZA PLAZA COM. SALITRILLOS 2A NOV.	1,600.00
CH. 862 C-649	30/11/2016	LUIS GOMEZ VIERA	1 MONTURA DE CABALLO	3,650.00
D-717	29/11/2016	JUAN CARLOS I. H	AP. GASOLINA P/ TRASL. A JUNTA DE CONSEJO COMUNIDADES	100.00
D-717	29/11/2016	SANJUANA RAMIREZ REYNA	AP. GASOLINA P/ TRASL. A JUNTA DE CONSEJO COMUNIDADES	100.00
D-717	29/11/2016	ALMA ROSA HILARIO ZAMORA	AP. GASOLINA P/ TRASL. A JUNTA DE CONSEJO COMUNIDADES	100.00
D-717	29/11/2016	NICOLAS TORRES LIMON	AP. GASOLINA P/ TRASL. A JUNTA DE CONSEJO COMUNIDADES	100.00
D-717	29/11/2016	JOSE SOTO VIERA	AP. GASOLINA P/ TRASL. A JUNTA DE CONSEJO COMUNIDADES	100.00
D-717	29/11/2016	JUAN PALOMO VIERA	AP. GASOLINA P/ TRASL. A JUNTA DE CONSEJO COMUNIDADES	100.00

CONCENTRADO

AYUDAS SOCIALES

NO. CHEQUE	FECHA	NOMBRE BENEFICIARIO	CONCEPTO	
D-717	29/11/2016	JOEL CARBAJAL CARBAJAL	AP. GASOLINA P/ TRASL. A JUNTA DE CONSEJO COMUNIDADES	100.00
D-717	29/11/2016	JOSE MIGUEL ANGEL VELEZ ZAVALA	AP. GASOLINA P/ TRASL. A JUNTA DE CONSEJO COMUNIDADES	100.00
D-717	29/11/2016	J. REFUGIO ZAVALA ALVARADO	AP. GASOLINA P/ TRASL. A JUNTA DE CONSEJO COMUNIDADES	100.00
D-717	29/11/2016	ANDRES ALVAREZ VIERA	AP. GASOLINA P/ TRASL. A JUNTA DE CONSEJO COMUNIDADES	100.00
D-717	29/11/2016	VICTORIO HERRERA CASTILLO	AP. GASOLINA P/ TRASL. A JUNTA DE CONSEJO COMUNIDADES	100.00
D-717	29/11/2016	MIGUEL NIÑO ZAVALA	AP. GASOLINA P/ TRASL. A JUNTA DE CONSEJO COMUNIDADES	100.00
D-717	29/11/2016	CESAR TORRES MONSIVAIS	AP. GASOLINA P/ TRASL. A JUNTA DE CONSEJO COMUNIDADES	100.00
D-717	29/11/2016	MARIA ANGELICA TORRES	AP. GASOLINA P/ TRASL. A JUNTA DE CONSEJO COMUNIDADES	100.00
D-717	29/11/2016	MARTHA ORTIZ	AP. GASOLINA P/ TRASL. A JUNTA DE CONSEJO COMUNIDADES	100.00
C-641	30/11/2016	BENIGNO RODRIGUEZ	AP. PARA MATERIAL PARA CONSTRUCCION DE ACOMETIDA	522.00
C-641	30/11/2016	EUSTACIO VIERA	AP. 100 MTS DECABLE PARA LUZ	1,200.00
C-641	30/11/2016	VICTORIO HERNANDEZ	3 LATAS DE PINTURA PARA PARQUE DE LA COM. MEZQUITE	2,340.00
				<b>28,089.00</b>
C-653 CH. 863	01/12/2016	TRASL. DE AGRICULTORES	AP. AGROEXPOALIMENTARIA A IRAPUATO	3,300.00
D-726	02/12/2016	MARIA FELIX PECINA ALVARADO	AP. COMBUSTIBLE TRASL. DE PACIENTE	200.00
D-726	02/12/2016	MARIA GRACIANA MEDINA	AP. COMBUSTIBLE TRASL. DE PACIENTE	200.00
D-752	09/12/2016	SOFIA TRUJILLO	AP. COMBUSTIBLE TRASL. DE PACIENTE	200.00
CH. 878 E-518	12/12/2016	AP. A EJIDO VILLA DE ARISTA	APOYO VOLUNTARIO ENC. RELLENO SANITARIO 1A DICIEMBRE	1,000.00
CH. 879 E-519	12/12/2016	AP. A EJIDO VILLA DE ARISTA	APOYO VOLUNTARIO ENC. BAÑOS PUBLICOS 1A DICIEMBRE	1,500.00
CH. 883 E-522	12/12/2016	AP. A EJIDO DE S. AP. A EJIDO DE DERRAI	AP. VOLUNTARIO PAGO SUELDO ENC. CENTRO COMUNIT. A DERRAMADEROS 1A DIC	500.00
CH. 887 E-523	12/12/2016	AP. A EJIDO DE SALITRILLOS	APOYO VOLUNTARIO ENC. LIMPIEZA PLAZA COM. SALITRILLOS 1A DIC.	1,600.00
D-761	14/12/2016	AP. A EJIDO VILLA DE ARISTA	AP. PAGO DE ENERGIA ELECTRICA SALON EJIDAL	565.00
D-762	14/12/2016	AP. A EJIDO VILLA DE ARISTA	AP. PAGO DE ENERGIA ELECTRICA BAÑOS PUBLICOS	972.00
D-765	27/12/2016	MARILU BAUTISTA	AP. COMBUSTIBLES TRASLADO DE PACIENTE	200.00
D-778	21/12/2016	AP. CCA DE SALITRILLOS	AP. PAGO DE ENERGIA ELECTRICA	400.00
D-781	27/12/2016	NICOLAS TORRES LIMON	AP. COMBUSTIBLE JUNTA DE CONSEJO	100.00
D-781	27/12/2016	JOSE SOTO VIERA	AP. COMBUSTIBLE JUNTA DE CONSEJO	100.00
D-781	27/12/2016	CESAR TORRES MONSIVAIS	AP. COMBUSTIBLE JUNTA DE CONSEJO	100.00
D-781	27/12/2016	MARIA ANGELICA TORRES ZEPEDA	AP. COMBUSTIBLE JUNTA DE CONSEJO	100.00
D-781	27/12/2016	MARTA ORTIZ	AP. COMBUSTIBLE JUNTA DE CONSEJO	100.00
D-781	27/12/2016	SANJUANA MARTINEZ REYNA	AP. COMBUSTIBLE JUNTA DE CONSEJO	100.00
D-781	27/12/2016	JOSE ANDRES ALVAREZ LEOS	AP. COMBUSTIBLE JUNTA DE CONSEJO	100.00
D-781	27/12/2016	MIGUEL NIÑO ZAVALA	AP. COMBUSTIBLE JUNTA DE CONSEJO	100.00
D-781	27/12/2016	JUAN CARLOS IBARRA HERNANDEZ	AP. COMBUSTIBLE JUNTA DE CONSEJO	100.00
D-781	27/12/2016	NOE MARES	AP. COMBUSTIBLE JUNTA DE CONSEJO	100.00
D-781	27/12/2016	JOSE REFUGIO VIERA MARTINEZ	AP. COMBUSTIBLE JUNTA DE CONSEJO	100.00
D-781	27/12/2016	JUAN ANTONIO E.	AP. COMBUSTIBLE JUNTA DE CONSEJO	100.00
D-781	27/12/2016	VICTORIO HERRERA CASTILLO	AP. COMBUSTIBLE JUNTA DE CONSEJO	100.00
D-781	27/12/2016	JOSE MIGUEL ANGEL VELEZ ZAVALA	AP. COMBUSTIBLE JUNTA DE CONSEJO	100.00
D-781	27/12/2016	JULIO PECINA	AP. COMBUSTIBLE JUNTA DE CONSEJO	100.00
D-781	27/12/2016	SIERRA MENDOZA NARCISO	AP. COMBUSTIBLE JUNTA DE CONSEJO	100.00
D-781	27/12/2016	JUAN PALOMO VIERA	AP. COMBUSTIBLE JUNTA DE CONSEJO	100.00
D-781	27/12/2016	J. REFUGIO ZAVALA ALVARADO	AP. COMBUSTIBLE JUNTA DE CONSEJO	100.00
D-781	27/12/2016	SOFIA TRUJILLO G.	AP. COMBUSTIBLE JUNTA DE CONSEJO	100.00
D-781	27/12/2016		AP. COMBUSTIBLE JUNTA DE CONSEJO	100.00
CH. 918 E-544	27/12/2016	AP. A EJIDO VILLA DE ARISTA	APOYO VOLUNTARIO ENC. RELLENO SANITARIO 2A DICIEMBRE	1,000.00
CH. 919 E-545	27/12/2016	AP. A EJIDO VILLA DE ARISTA	APOYO VOLUNTARIO ENC. BAÑOS PUBLICOS 2A DICIEMBRE	1,500.00
CH. 926 E-547	27/12/2016	AP. A EJIDO DE S. AP. A EJIDO DE DERRAI	AP. VOLUNTARIO PAGO SUELDO ENC. CENTRO COMUNIT. A DERRAMADEROS 2A DIC	500.00
CH. 927 E-549	27/12/2016	AP. A EJIDO DE SALITRILLOS	APOYO VOLUNTARIO ENC. LIMPIEZA PLAZA COM. SALITRILLOS 2A DIC.	1,600.00
CH. 934 E-556	27/12/2016	MARIA DEL ROSARIO TORRES LLANAS	APOYO SOCIAL ESTUDIO DE RESONANCIA MAGNETICA COLUMNNA	2,500.00
CH. 935 E-557	27/12/2016	YOLANDA AGUILAR SIERRA	AP. GASTOS FUNERARIOS	3,000.00
CH. 936 E-558	27/12/2016	FRANCISCO VIERA RODRIGUEZ	AP. SOC. SESION DE RADIOTERAPIA	3,000.00
D-791	29/12/2016		AP. PASAJES A HOSPITAL	881.00
D-791	29/12/2016	CRUZ ORLANDO MONSIVAIS	AP. MEDICAMENTO	100.00
C-798	29/12/2016		1 MONTURA	3,580.00
D-794	29/12/2016	MARIA ELENA MARES MEDRANO	AP. ESTUDIOS DE LABORATORIO	300.00
D-794	29/12/2016	MARTINA GARCIA BRIONES	AP. PASAJES A HOSPITAL	344.00
D-794	29/12/2016	FRANCISCO MARTINEZ ZAPATA	AP. ATENCION MEDICA	1,500.00
C-781	29/12/2016	JE. VICENTE SANCHEZ RIVERA	AP. 15 PIEZAS DE CEMENTO	2,025.00
C-782	29/12/2016	IMELDA GONZALEZ REYNA	AP. ATAUD Y SERV. FUNERARIOS	4,640.00

**39,107.00**

CONCENTRADO

AYUDA A INSTIT. DE ENSEÑANZA

NO. CHEQUE	FECHA	NOMBRE BENEFICIARIO	CONCEPTO	CANTIDAD
E-007 CH. 147	14/01/2016	MAXIMINO FLORES REYNA	AP. PAGO SUELDO VOLUNTARIO VELADOR ESC. SEC. TEC. 30 1A QUINC. DE ENERO	1,600.00
E-008 CH. 148	14/01/2016	ROCIO DEL CARMEN MARTINEZ POZOS	AP. PAGO SUELDO VOLUNTARIO INTENDENTE ESC. PRIM. EMILIANO ZAP. MATUT. 1A ENERO	1,873.00
E-011 CH. 151	14/01/2016	SANDRA LUZ ALONSO GONZALEZ	AP. PAGO SUELDO VOLUNTARIO ENC. AULA MEDIOS ESC. MARIANO A. 1A ENERO	1,500.00
E-048 CH. 189	27/01/2016	ROCIO DEL CARMEN MARTINEZ POZOS	AP. PAGO SUELDO VOLUNTARIO INTENDENTE ESC. PRIM. EMILIANO ZAP. MATUT. 2A ENERO	1,873.00
E-050 CH. 191	27/01/2016	MAXIMINO FLORES REYNA	AP. PAGO SUELDO VOLUNTARIO VELADOR ESC. SEC. TEC. 30 2A QUINC. DE ENERO	1,600.00
E-053 CH. 194	27/01/2016	SANDRA LUZ ALONSO GONZALEZ	AP. PAGO SUELDO VOLUNTARIO ENC. AULA MEDIOS ESC. MARIANO A. 2A ENERO	1,500.00

9,946.00

AYUDA A INSTIT. DE ENSEÑANZA

NO. CHEQUE	FECHA	NOMBRE BENEFICIARIO	CONCEPTO	CANTIDAD
C-0006	02/02/2016	PREP. POR COOPERACION No. 51 DERRAMADEROS	AP. COMBUSTIBLE TRAS. ALUMNOS ENCUENTRO DEPORT. A S.L.P.	263.20
C-0008	02/02/2016	PREP. POR COOPERACION No. 51 DERRAMADEROS	AP. COMBUSTIBLE TRAS. ALUMNOS ENCUENTRO DEPORT. A S.L.P.	263.20
CH. 220 E-081	10/02/2016	ROCIO DEL CARMEN MARTINEZ POZOS	AP. PAGO SUELDO VOLUNTARIO INTENDENTE ESC. PRIM. EMILIANO ZAP. MATUT. 1A FEBRERO	1,873.00
CH. 222 E-083	10/02/2016	MAXIMINO FLORES REYNA	AP. PAGO SUELDO VOLUNTARIO VELADOR ESC. SEC. TEC. 30 1A QUINC. DE FEBRERO	1,600.00
CH. 225 E-086	10/02/2016	SANDRA LUZ ALONSO GONZALEZ	AP. PAGO SUELDO VOLUNTARIO ENC. AULA MEDIOS ESC. MARIANO A. 1A FEBRERO	1,500.00
C-0022	16/02/2016	JARDIN DE NIÑOS LOUIS BRAILLE	AP. COMBUSTIBLE TRAS. ALUMNOS A MPIO DE MATEHUALA	550.99
C-0022	16/02/2016	PREP. POR COOPERACION No. 51 DERRAMADEROS	AP. COMBUSTIBLE TRAS. ALUMNOS EVENTO CIVICO V. ARISTA	263.20
CH.247 E-106	24/02/2016	ROCIO DEL CARMEN MARTINEZ POZOS	AP. PAGO SUELDO VOLUNTARIO INTENDENTE ESC. PRIM. EMILIANO ZAP. MATUT. 2A FEBRERO	1,873.00
CH.249 E-108	24/02/2016	MAXIMINO FLORES REYNA	AP. PAGO SUELDO VOLUNTARIO VELADOR ESC. SEC. TEC. 30 2A QUINC. DE FEBRERO	1,600.00
CH. 252 E-111	24/02/2016	SANDRA LUZ ALONSO GONZALEZ	AP. PAGO SUELDO VOLUNTARIO ENC. AULA MEDIOS ESC. MARIANO A. 2A FEBRERO	1,500.00

11,286.59

MARZO

CH. 292 E-148	11/03/2016	ROCIO DEL CARMEN MARTINEZ POZOS	AP. PAGO SUELDO VOLUNTARIO INTENDENTE ESC. PRIM. EMILIANO ZAP. MATUT. 1A MARZO	1,873.00
CH. 294 E-150	11/03/2016	MAXIMINO FLORES REYNA	AP. PAGO SUELDO VOLUNTARIO VELADOR ESC. SEC. TEC. 30 1A QUINC. DE MARZO	1,600.00
CH. 297 E-153	11/03/2016	SANDRA LUZ ALONSO GONZALEZ	AP. PAGO SUELDO VOLUNTARIO ENC. AULA MEDIOS ESC. MARIANO A. 1A MARZO	1,500.00
C-0072	18/03/2016	BACHILLERATO FCO JAVIER MINA EL ARBOLITO	AP. COMBUSTIBLES TRASL. ALUMNOS EVENTO CULTURAL A S.L.P.	329.19
C-0074	18/03/2016	ESC. PREP. BISCENTENARIO DERRAMADEROS	AP. COMBUSTIBLES TRASL. ALUMNOS EVENTO CULTURAL A S.L.P.	394.79
CH.322- E-174	28/03/2016	ROCIO DEL CARMEN MARTINEZ POZOS	AP. PAGO SUELDO VOLUNTARIO INTENDENTE ESC. PRIM. EMILIANO ZAP. MATUT. 2A MARZO	1,873.00
CH.324- E-176	28/03/2016	MAXIMINO FLORES REYNA	AP. PAGO SUELDO VOLUNTARIO VELADOR ESC. SEC. TEC. 30 2A QUINC. DE MARZO	1,600.00
CH.327- E-179	28/03/2016	SANDRA LUZ ALONSO GONZALEZ	AP. PAGO SUELDO VOLUNTARIO ENC. AULA MEDIOS ESC. MARIANO A. 2A MARZO	1,500.00
D-251	28/03/2016	CBTA 119	AP. UNIFORMES	2,030.00

12,699.98

CH. 358	13/04/2016	ROCIO DEL CARMEN MARTINEZ POZOS	AP. PAGO SUELDO VOLUNTARIO INTENDENTE ESC. PRIM. EMILIANO ZAP. MATUT. 1A ABRIL	1,873.00
CH. 360	13/04/2016	MAXIMINO FLORES REYNA	AP. PAGO SUELDO VOLUNTARIO VELADOR ESC. SEC. TEC. 30 1A ABRIL	1,600.00
CH. 363	13/04/2016	SANDRA LUZ ALONSO GONZALEZ	AP. PAGO SUELDO VOLUNTARIO ENC. AULA MEDIOS ESC. MARIANO A. 1A ABRIL	1,500.00
CH. 377	27/04/2016	ROCIO DEL CARMEN MARTINEZ POZOS	AP. PAGO SUELDO VOLUNTARIO INTENDENTE ESC. PRIM. EMILIANO ZAP. MATUT. 1A ABRIL	1,873.00
CH. 379	27/04/2016	MAXIMINO FLORES REYNA	AP. PAGO SUELDO VOLUNTARIO VELADOR ESC. SEC. TEC. 30 2A ABRIL	1,600.00
CH. 382	27/04/2016	SANDRA LUZ ALONSO GONZALEZ	AP. PAGO SUELDO VOLUNTARIO ENC. AULA MEDIOS ESC. MARIANO A. 2A ABRIL	1,500.00

9,946.00

D- 355	09/05/2016	ESC. PRIM. EMILIANO ZAPATA	AP. CONCURSO BEISBOL INFANTIL	2,558.50
CH. 411 E-241	11/05/2016	ROCIO DEL CARMEN MARTINEZ POZOS	AP. PAGO SUELDO VOLUNTARIO INTENDENTE ESC. PRIM. EMILIANO ZAP. MATUT. 1A MAYO	1,873.00
CH. 413 E-242	11/05/2016	MAXIMINO FLORES REYNA	AP. PAGO SUELDO VOLUNTARIO VELADOR ESC. SEC. TEC. 30 1A MAYO	1,600.00
CH. 417 E-246	11/05/2016	SANDRA LUZ ALONSO GONZALEZ	AP. PAGO SUELDO VOLUNTARIO ENC. AULA MEDIOS ESC. MARIANO A. 1A MAYO	1,500.00
CH. 444 E-266	25/05/2016	ROCIO DEL CARMEN MARTINEZ POZOS	AP. PAGO SUELDO VOLUNTARIO INTENDENTE ESC. PRIM. EMILIANO ZAP. MATUT. 2A MAYO	1,873.00
CH. 446 E-268	25/05/2016	MAXIMINO FLORES REYNA	AP. PAGO SUELDO VOLUNTARIO VELADOR ESC. SEC. TEC. 30 2A MAYO	1,600.00
CH. 449 E-271	25/05/2016	SANDRA LUZ ALONSO GONZALEZ	AP. PAGO SUELDO VOLUNTARIO ENC. AULA MEDIOS ESC. MARIANO A. 2A MAYO	1,500.00

12,504.50

CH. 462 E-286	01/06/2016	ESC. PREP. POR COOPERACION 56 FCO JAVIER MINA	AP. PREMIO MUNICIPAL 2016 (COM. EL ARBOLITO)	4,000.00
CH. 463 E-287	01/06/2016	CBTA 119	PREMIO MUNICIPAL 2016	4,000.00
CH. 474 E-295	13/06/2016	ROCIO DEL CARMEN MARTINEZ POZOS	AP. PAGO SUELDO VOLUNTARIO INTENDENTE ESC. PRIM. EMILIANO ZAP. MATUT. 1A JUNIO	1,873.00
CH. 476 E-297	13/06/2016	MAXIMINO FLORES REYNA	AP. PAGO SUELDO VOLUNTARIO VELADOR ESC. SEC. TEC. 30 1A JUNIO	1,600.00
CH. 479 E-300	13/06/2016	SANDRA LUZ ALONSO GONZALEZ	AP. PAGO SUELDO VOLUNTARIO ENC. AULA MEDIOS ESC. MARIANO A. 1A JUNIO	1,500.00
CH.503 E-314	28/06/2016	ROCIO DEL CARMEN MARTINEZ POZOS	AP. PAGO SUELDO VOLUNTARIO INTENDENTE ESC. PRIM. EMILIANO ZAP. MATUT. 2A JUNIO	1,873.00
CH. 505 E-316	28/06/2016	MAXIMINO FLORES REYNA	AP. PAGO SUELDO VOLUNTARIO VELADOR ESC. SEC. TEC. 30 2A JUNIO	1,600.00
CH. 508 E-319	28/06/2016	SANDRA LUZ ALONSO GONZALEZ	AP. PAGO SUELDO VOLUNTARIO ENC. AULA MEDIOS ESC. MARIANO A. 2A JUNIO	1,500.00

17,946.00

CONCENTRADO

AYUDA A INSTIT. DE ENSEÑANZA

NO. CHEQUE	FECHA	NOMBRE BENEFICIARIO	DESCRIPCION	CANTIDAD
CH-525 E-327	13/07/2016	ROCIO DEL CARMEN MARTINEZ POZOS	AP. PAGO SUELDO VOLUNTARIO INTENDENTE ESC. PRIM. EMILIANO ZAP. MATUT. 1A JULIO	1,873.00
CH.527 E-329	13/07/2016	MAXIMINO FLORES REYNA	AP. PAGO SUELDO VOLUNTARIO VELADOR ESC. SEC. TEC. 30 1A JULIO	1,600.00
CH.530 E-332	03/07/2016	SANDRA LUZ ALONSO GONZALEZ	AP. PAGO SUELDO VOLUNTARIO ENC. AULA MEDIOS ESC. MARIANO A. 1A JULIO	1,500.00
CH. 557 E-343	28/07/2016	ROCIO DEL CARMEN MARTINEZ POZOS	AP. PAGO SUELDO VOLUNTARIO INTENDENTE ESC. PRIM. EMILIANO ZAP. MATUT. 2A JULIO	1,873.00
CH. 558 E-344	28/07/2016	MAXIMINO FLORES REYNA	AP. PAGO SUELDO VOLUNTARIO VELADOR ESC. SEC. TEC. 30 2A JULIO	1,600.00
CH. 563 E-349	28/07/2016	SANDRA LUZ ALONSO GONZALEZ	AP. PAGO SUELDO VOLUNTARIO ENC. AULA MEDIOS ESC. MARIANO A. 2A JULIO	1,500.00
				<b>9,946.00</b>
CH. 594 E-364	11/08/2016	ROCIO DEL CARMEN MARTINEZ POZOS	AP. PAGO SUELDO VOLUNTARIO INTENDENTE ESC. PRIM. EMILIANO ZAP. MATUT. 1A AGOSTO	1,873.00
CH. 596 E-366	11/08/2016	MAXIMINO FLORES REYNA	AP. PAGO SUELDO VOLUNTARIO VELADOR ESC. SEC. TEC. 30 1A AGOSTO	1,600.00
CH. 599 E-369	11/08/2016	SANDRA LUZ ALONSO GONZALEZ	AP. PAGO SUELDO VOLUNTARIO ENC. AULA MEDIOS ESC. MARIANO A. 1A AGOSTO	1,500.00
CH- 618 E-377	29/08/2016	ROCIO DEL CARMEN MARTINEZ POZOS	AP. PAGO SUELDO VOLUNTARIO INTENDENTE ESC. PRIM. EMILIANO ZAP. MATUT. 2A AGOSTO	1,873.00
CH. 620 E-379	29/08/2016	MAXIMINO FLORES REYNA	AP. PAGO SUELDO VOLUNTARIO VELADOR ESC. SEC. TEC. 30 2A AGOSTO	1,600.00
CH- 623 E-382	29/08/2016	SANDRA LUZ ALONSO GONZALEZ	AP. PAGO SUELDO VOLUNTARIO ENC. AULA MEDIOS ESC. MARIANO A. 2A AGOSTO	1,500.00
				<b>9,946.00</b>
CH. 658 E-392	13/09/2016	ROCIO DEL CARMEN MARTINEZ POZOS	AP. PAGO SUELDO VOLUNTARIO INTENDENTE ESC. PRIM. EMILIANO ZAP. MATUT. 1A SEPTIEMBRE	1,873.00
CH. 663 E-396	13/09/2016	SANDRA LUZ ALONSO GONZALEZ	AP. PAGO SUELDO VOLUNTARIO ENC. AULA MEDIOS ESC. MARIANO A. 1A SEPTIEMBRE	1,500.00
CH. 673 E-401	13/09/2016	VICTOR MANUEL SANCHEZ FLORES	AP. PAGO SUELDO VOLUNTARIO VELADOR ESC. SEC. TEC. 30 1A SEPTIEMBRE	1,600.00
D-591	14/09/2016	CONAFE	APOYO CON REFRESCO PARA CELEBRACION ESTATAL DEL DIA DEL LIDER COMUNITARIO	1,386.02
C-473	23/09/2016	ESC. PRIM. EMILIANO ZAPATA	AP. COMBUSTIBLE TRASLADO DE MOBILIARIO ESCOLAR	1,000.00
CH.696 E-410	29/09/2016	ROCIO DEL CARMEN MARTINEZ POZOS	AP. PAGO SUELDO VOLUNTARIO INTENDENTE ESC. PRIM. EMILIANO ZAP. MATUT. 2A SEPTIEMBRE	1,873.00
CH. 698 E-412	29/09/2016	VICTOR MANUEL SANCHEZ FLORES	AP. PAGO SUELDO VOLUNTARIO VELADOR ESC. SEC. TEC. 30 2A SEPTIEMBRE	1,600.00
CH.701 E-415	29/09/2016	SANDRA LUZ ALONSO GONZALEZ	AP. PAGO SUELDO VOLUNTARIO ENC. AULA MEDIOS ESC. MARIANO A. 2A SEPTIEMBRE	1,500.00
				<b>12,332.02</b>
CH. 742 E-434	12/10/2016	ROCIO DEL CARMEN MARTINEZ POZOS	AP. PAGO SUELDO VOLUNTARIO INTENDENTE ESC. PRIM. EMILIANO ZAP. MATUT. 1A OCTUBRE	1,873.00
CH. 744 E-436	12/10/2016	VICTOR MANUEL SANCHEZ FLORES	AP. PAGO SUELDO VOLUNTARIO VELADOR ESC. SEC. TEC. 30 1A OCTUBRE	1,600.00
CH-747 E-439	12/10/2016	SANDRA LUZ ALONSO GONZALEZ	AP. PAGO SUELDO VOLUNTARIO ENC. AULA MEDIOS ESC. MARIANO A. 1A OCTUBRE	1,500.00
CH. 769 E-451	28/10/2016	ROCIO DEL CARMEN MARTINEZ POZOS	AP. PAGO SUELDO VOLUNTARIO INTENDENTE ESC. PRIM. EMILIANO ZAP. MATUT. 2A OCTUBRE	1,873.00
CH. 771 E-453	28/10/2016	VICTOR MANUEL SANCHEZ FLORES	AP. PAGO SUELDO VOLUNTARIO VELADOR ESC. SEC. TEC. 30 2A OCTUBRE	1,600.00
CH. 774 E-456	28/10/2016	SANDRA LUZ ALONSO GONZALEZ	AP. PAGO SUELDO VOLUNTARIO ENC. AULA MEDIOS ESC. MARIANO A. 2A OCTUBRE	1,500.00
				<b>9,946.00</b>
CH. 794 E-465	04/11/2016	MAGDALENA HERNANDEZ SHIMISHU	AP. PAGO SUELDO VOLUNTARIO ENC. INTERVENCION TEMPRANA 1A Y 2A OCT	3,746.00
CH. 799 E-466	10/11/2016	ROCIO DEL CARMEN MARTINEZ POZOS	AP. PAGO SUELDO VOLUNTARIO INTENDENTE ESC. PRIM. EMILIANO ZAP. MATUT. 1A NOVIEMBRE	1,873.00
CH. 801 E-468	10/11/2016	VICTOR MANUEL SANCHEZ FLORES	AP. PAGO SUELDO VOLUNTARIO VELADOR ESC. SEC. TEC. 30 1A NOVIEMBRE	1,500.00
CH. 804 E-471	10/11/2016	SANDRA LUZ ALONSO GONZALEZ	AP. PAGO SUELDO VOLUNTARIO ENC. AULA MEDIOS ESC. MARIANO A. 1A NOVIEMBRE	1,500.00
CH. 815	14/11/2016	MAGDALENA HERNANDEZ SHIMISHU	AP. PAGO SUELDO VOLUNTARIO ENC. INTERVENCION TEMPRANA 1A NOV	1,873.00
CH. 822 E-486	16/11/2016	GUILLERMO MARENTE ENRIQUEZ	AP. PAGO SUELDO VOLUNTARIO SECRETARIA ESC. SEC. NUEVA CREACION 2A OCTUBRE Y 1A NOVIEMBRE	3,600.00
CH C-610	17/11/2016	ESCUELA EMILIANO ZAPATA TM	AP CON 5 CONSUMOS A MAESTROS	325.00
CH. 842 E-496	28/11/2016	ROCIO DEL CARMEN MARTINEZ POZOS	AP. PAGO SUELDO VOLUNTARIO INTENDENTE ESC. PRIM. EMILIANO ZAP. MATUT. 2A NOVIEMBRE	1,873.00
D-713	24/11/2016	ESC. PREPARATORIA POR COOPERACION 56	AP. EVENTO 12 OCTUBRE, PLACA, INVITACIONES Y CHAPETONES	1,954.60
CH.844 E-498	28/11/2016	VICTOR MANUEL SANCHEZ FLORES	AP. PAGO SUELDO VOLUNTARIO VELADOR ESC. SEC. TEC. 30 2A NOVIEMBRE	1,700.00
CH. 847 E-501	29/11/2016	SANDRA LUZ ALONSO GONZALEZ	AP. PAGO SUELDO VOLUNTARIO ENC. AULA MEDIOS ESC. MARIANO A. 2A NOVIEMBRE	1,500.00
CH. 854 E-505	29/11/2016	MAGDALENA HERNANDEZ SHIMISHU	AP. PAGO SUELDO VOLUNTARIO ENC. INTERVENCION TEMPRANA 2A NOV	1,873.00
CH. 856 E-506	29/11/2016	GUILLERMO MARENTE ENRIQUEZ	AP. PAGO SUELDO VOLUNTARIO SECRETARIA ESC. SEC. NUEVA CREACION 2A NOVIEMBRE	1,800.00
C-641	30/11/2016	AP. ESCUELA SECUNDARIA ASTROM	1 BOMBA PARA AGUA	2,250.00
C-648	30/11/2016	ESC. PREPARATORIA BISCENTENARIO NO. 50	AP. ALIMENTACION SEDE EVENTOS DEPORTIVOS	1,500.00
				<b>28,867.60</b>
D-726	02/12/2016	ESC. SEC.TECNICA 30	AP. COMBUSTIBLE TRAS. INVESTIGADORES FAC. PSICOLOGIA Y TESISTA UNIVERSIDAD AUTONOMA S.L.P	800.00
CH.875 E-515	12/12/2016	ROCIO DEL CARMEN MARTINEZ POZOS	AP. PAGO SUELDO VOLUNTARIO INTENDENTE ESC. PRIM. EMILIANO ZAP. MATUT. 1A DICIEMBRE	1,873.00
CH.877 E-517	12/12/2016	VICTOR MANUEL SANCHEZ FLORES	AP. PAGO SUELDO VOLUNTARIO VELADOR ESC. SEC. TEC. 30 1A DICIEMBRE	1,600.00
CH.880 E-520	12/12/2016	SANDRA LUZ ALONSO GONZALEZ	AP. PAGO SUELDO VOLUNTARIO ENC. AULA MEDIOS ESC. MARIANO A. 1A DICIEMBRE	1,500.00
CH.889 E-525	12/12/2016	GUILLERMO MARENTE ENRIQUEZ	AP. PAGO SUELDO VOLUNTARIO SECRETARIA ESC. SEC. NUEVA CREACION 1A DICIEMBRE	1,800.00
CH.915 E-541	27/12/2016	ROCIO DEL CARMEN MARTINEZ POZOS	AP. PAGO SUELDO VOLUNTARIO INTENDENTE ESC. PRIM. EMILIANO ZAP. MATUT. 2A DICIEMBRE	1,873.00
CH. 917 E-543	27/12/2016	VICTOR MANUEL SANCHEZ FLORES	AP. PAGO SUELDO VOLUNTARIO VELADOR ESC. SEC. TEC. 30 2A DICIEMBRE	1,600.00
CH. 920 E-546	27/12/2016	SANDRA LUZ ALONSO GONZALEZ	AP. PAGO SUELDO VOLUNTARIO ENC. AULA MEDIOS ESC. MARIANO A. 2A DICIEMBRE	1,500.00
CH. 928 E-547	27/12/2016	MAGDALENA HERNANDEZ SHIMISHU	AP. PAGO SUELDO VOLUNTARIO ENC. INTERVENCION TEMPRANA 1A Y 2A DIC	3,746.00
CH. 929 E-548	27/12/2016	GUILLERMO MARENTE ENRIQUEZ	AP. PAGO SUELDO VOLUNTARIO SECRETARIA ESC. SEC. NUEVA CREACION 2A DICIEMBRE	1,800.00
D-794	29/12/2016	ESC. SEC. NUEVA CREACION	AP. RECIBO DE LUZ	60.00
C:778	29/12/2016	J. NIÑOS GABRIELA MISTRAL	AP. PINTURA	630.00
				<b>18,782.00</b>

CONCENTRADO

AYUDA A INSTIT. SIN FINES DE LUCRO

No. CHEQUE	FECHA	NOMBRE BENEFICIARIO	CONCEPTO	CANTIDAD
E-006 CH. 146	14/01/2016	AP. OFICINA DE CORREOS LOCAL	AP. PAGO SUELDO VOLUNTARIO DE ENCARGADO 1A ENERO	1,000.00
E-049 CH. 190	27/01/2016	AP. OFICINA DE CORREOS LOCAL	AP. PAGO SUELDO VOLUNTARIO DE ENCARGADO CORREO 2A ENERO	1,000.00
E-058 CH. 198	27/01/2016	ASOCIACION GANADERA	AP. PAGO SUELDO VOLUNTARIO DE ENCARGADO 1A Y 2A ENERO	3,000.00
D-0034	18/01/2016	AP. SEDENA	AP. PAGO DE COMBUSTIBLE	987.00
				<b>5,987.00</b>

CONCENTRADO

AYUDA A INSTIT. SIN FINES DE LUCRO

No. CHEQUE	FECHA	NOMBRE BENEFICIARIO	CONCEPTO	CANTIDAD
C0001	04/02/2016	SEDENA	AP. SEDENA COMPRA DE AGUA PURIFICADA	2,110.00
CH. 221- E082	10/02/2016	AP. OFICINA DE CORREOS LOCAL	AP. PAGO SUELDO VOLUNTARIO DE ENCARGADO 1A FEBRERO	1,000.00
CH. 233- E094	15/02/2016	ASOCIACION GANADERA	AP. PAGO SUELDO VOLUNTARIO DE ENCARGADO 1A FEBRERO	1,500.00
CH.248-E-107	24/02/2016	AP. OFICINA DE CORREOS LOCAL	AP. PAGO SUELDO VOLUNTARIO DE ENCARGADO 2A FEB	1,000.00
CH.256 - E-115	24/02/2016	DAVID VALERIO TRUJILLO	AP. ASOCIACION GANADERA SUELDO VOLUNTARIO SECRETARIA 2A FEBRERO	1,500.00
D-145	19/02/2016	MINISTERIO PUBLICO	AP. COMPRA DE TONER	670.00
				<b>7,780.00</b>

MARZO

CH-285 C-44	04/03/2016	SEDENA	AP. SEDENA COMPRA DE AGUA PURIFICADA	1,909.83
C-0054	10/03/2016	AP. BANSEFI	COMBUSTIBLE TRASL. COMUNIDADES ENTREGA PROSPERA	263.20
CH. 293- E149	11/03/2016	AP. OFICINA DE CORREOS LOCAL	AP. PAGO SUELDO VOLUNTARIO DE ENCARGADO 1A MARZO	1,500.00
CH.301 E-157	11/03/2016	DAVID VALERIO TRUJILLO	AP. ASOCIACION GANADERA SUELDO VOLUNTARIO SECRETARIA 1A MARZO	1,500.00
CH. 323 E-175	28/03/2016	AP. OFICINA DE CORREOS LOCAL	AP. PAGO SUELDO VOLUNTARIO DE ENCARGADO 2A MARZO	1,500.00
C-0070	18/03/2016	MINISTERIO PUBLICO	AP. COMBUSTIBLES	263.20
CH. 331 E-186	28/03/2016	DAVID VALERIO TRUJILLO	AP. ASOCIACION GANADERA SUELDO VOLUNTARIO SECRETARIA 2A MARZO	1,500.00
				<b>8,436.23</b>

C-090	01/04/2016	MINISTERIO PUBLICO	AP. COMBUSTIBLE P/ INV. EN MPIO	329.00
C-091	05/04/2016	MINISTERIO PUBLICO	AP. COMBUSTIBLE P/ INV. EN MPIO	329.00
C-111	05/04/2016	SEDENA	AP. SEDENA COMPRA DE AGUA PURIFICADA	1,080.00
CH. 359	13/04/2016	AP. OFICINA DE CORREOS LOCAL	AP.VOLUNTARIO PAGO DE ENCARGADO CORREO 1A ABRIL	1,500.00
CH. 370	13/04/2016	DAVID VALERIO TRUJILLO	AP. ASOCIACION GANADERA SUELDO VOLUNTARIO SECRETARIA 1A ABRIL	1,500.00
CH. 378	27/04/2016	AP. OFICINA DE CORREOS LOCAL	AP. PAGO SUELDO VOLUNTARIO DE ENCARGADO 2A ABRIL	1,500.00
CH. 386	27/04/2016	DAVID VALERIO TRUJILLO	AP. ASOCIACION GANADERA SUELDO VOLUNTARIO SECRETARIA 2A ABRIL	1,500.00
C-127	15/04/2016	MINISTERIO PUBLICO	AP. COMBUSTIBLE P/ INV. EN MPIO	329.00
C-133	20/04/2016	MINISTERIO PUBLICO	AP. COMBUSTIBLE P/ INV. EN MPIO	329.00
C-136	25/04/2016	MINISTERIO PUBLICO	AP. COMBUSTIBLE P/ INV. EN MPIO	329.00
C-136	25/04/2016	BANSEFI	AP. TRASL. PERSONAL PROSPERA	131.60
CH. 394 E-236	29/04/2016	SAGARPA	AP. SUELDO VOLUNTARIO SECRETARIA 2A QUINCENA DE ABRIL	2,500.00
				<b>11,356.60</b>

C-158	05/05/2016	MINISTERIO PUBLICO	AP. COMBUSTIBLE	394.80
C-169	03/05/2016	INE	APOYO CONSUMOS	720.00
C-169	03/05/2016	REPUVE	APOYO CONSUMOS	1,440.00

CONCENTRADO

AYUDA A INSTIT. SIN FINES DE LUCRO

No. CHEQUE	FECHA	NOMBRE BENEFICIARIO	CONCEPTO	CANTIDAD
C-162	03/05/2016	SEDENA	AP. SEDENA COMPRA DE AGUA PURIFICADA	1,610.00
C-179	10/05/2016	MINISTERIO PUBLICO	AP. COMBUSTIBLE	329.00
CH. 414 E-243	11/05/2016	AP. OFICINA DE CORREOS LOCAL	AP. PAGO SUELDO VOLUNTARIO DE ENCARGADO 1A MAYO	1,500.00
CH. 421 E-250	11/05/2016	DAVID VALERIO TRUJILLO	AP. ASOCIACION GANADERA SUELDO VOLUNTARIO SECRETARIA 1A MAYO	1,500.00
CH. 429 E-257	13/05/2016	SAGARPA	AP. SUELDO VOLUNTARIO SECRETARIA 1A QUINCENA DE MAYO	2,500.00
C-190	18/05/2016	MINISTERIO PUBLICO	AP. COMBUSTIBLE	329.00
CH. 445 E-267	25/05/2016	AP. OFICINA DE CORREOS LOCAL	AP. PAGO SUELDO VOLUNTARIO DE ENCARGADO 2A MAYO	1,500.00
CH. 453 E-275	25/05/2016	DAVID VALERIO TRUJILLO	AP. ASOCIACION GANADERA SUELDO VOLUNTARIO SECRETARIA 2A MAYO	1,500.00
CH. 456 E-278	25/05/2016	SAGARPA	AP. SUELDO VOLUNTARIO SECRETARIA 2A QUINCENA DE MAYO	2,500.00
C-210	25/05/2016	MINISTERIO PUBLICO	AP. COMBUSTIBLE	329.00
C-211	31/05/2016	MINISTERIO PUBLICO	AP. COMBUSTIBLE	329.00
				<b>16,480.80</b>
C-220	08/06/2016	MINISTERIO PUBLICO	AP. COMBUSTIBLE	329.00
C-228	09/06/2016	SEDENA	AP. SEDENA COMPRA DE AGUA PURIFICADA	1,130.00
CH. 475 E-296	13/06/2016	AP. OFICINA DE CORREOS LOCAL	AP. PAGO SUELDO VOLUNTARIO DE ENCARGADO 1A JUNIO	1,500.00
CH. 483 E-304	13/06/2016	DAVID VALERIO TRUJILLO	AP. ASOCIACION GANADERA SUELDO VOLUNTARIO SECRETARIA 1A JUNIO	1,500.00
CH. 487 E-307	13/06/2016	SAGARPA	AP. SUELDO VOLUNTARIO SECRETARIA 1A QUINCENA DE JUNIO	2,500.00
C-234	15/06/2016	MINISTERIO PUBLICO	AP. COMBUSTIBLE	329.00
C-234	15/06/2016	BANSEFI	AP. TRASL. PERSONAL PROSPERA	329.00
C-234	15/06/2016	BANSEFI	AP. TRASL. PERSONAL PROSPERA	131.60
C-249	21/06/2016	MINISTERIO PUBLICO	AP. COMBUSTIBLE	329.00
E-315	28/06/2016	AP. OFICINA DE CORREOS LOCAL	AP. PAGO SUELDO VOLUNTARIO DE ENCARGADO 1A JUNIO	1,500.00
CH. 512 E-320	28/06/2016	DAVID VALERIO TRUJILLO	AP. ASOCIACION GANADERA SUELDO VOLUNTARIO SECRETARIA 2A JUNIO	1,500.00
CH. 514 E-	28/06/2016	SAGARPA	AP. SUELDO VOLUNTARIO SECRETARIA 2A QUINCENA DE JUNIO	2,500.00
C-272	27/06/2016	MINISTERIO PUBLICO	AP. COMBUSTIBLE	335.00
				<b>13,912.60</b>
CH. 526 E-328	13/07/2016	AP. OFICINA DE CORREOS LOCAL	AP. PAGO SUELDO VOLUNTARIO DE ENCARGADO 1A JULIO	1,500.00
CH. 534 E-334	13/07/2016	DAVID VALERIO TRUJILLO	AP. ASOCIACION GANADERA SUELDO VOLUNTARIO SECRETARIA 1A JULIO	1,500.00
CH. 537 E-335	13/07/2016	SAGARPA	AP. SUELDO VOLUNTARIO SECRETARIA 1A QUINCENA DE JULIO	2,500.00
D-501	22/07/2016	MINISTERIO PUBLICO	AP. COMBUSTIBLE	903.00
CH. 551 E-341	28/07/2016	AP. OFICINA DE CORREOS LOCAL	AP. PAGO SUELDO VOLUNTARIO DE ENCARGADO 2A JULIO	1,500.00
CH-554 E-342	28/07/2016	DAVID VALERIO TRUJILLO	AP. ASOCIACION GANADERA SUELDO VOLUNTARIO SECRETARIA 2A JULIO	1,500.00
CH-561 E-347	28/07/2016	SAGARPA	AP. SUELDO VOLUNTARIO SECRETARIA 2A QUINCENA DE JULIO	2,500.00
D-511	29/07/2016	MINISTERIO PUBLICO	AP. COMBUSTIBLE	300.00
				<b>12,203.00</b>
C-327	02/08/2016	INE( INSTIT. NAL. ELECTORAL)	APOYO CONSUMOS	260.00
C-339	03/08/2016	SEDENA	APOYO SEDENA GARRAFONES DE AGUA	2,280.00
D-526	04/08/2016	MINISTERIO PUBLICO	AP. COMBUSTIBLE	400.00
CH. 595 E-365	11/08/2016	AP. OFICINA DE CORREOS LOCAL	AP. PAGO SUELDO VOLUNTARIO DE ENCARGADO 1A AGOSTO	1,500.00
CH. 603 E-370	11/08/2016	DAVID VALERIO TRUJILLO	AP. ASOCIACION GANADERA SUELDO VOLUNTARIO SECRETARIA 1A AGOSTO	1,500.00
CH. 607 E-372	11/08/2016	SAGARPA	AP. SUELDO VOLUNTARIO SECRETARIA 1A QUINCENA DE AGOSTO	2,500.00
CH. 612 C-377	16/08/2016	HOSPITAL NTA. SRA DEL REFUGIO	AP. CON DESASOLVE DE FOSA SEPTICA	4,000.00
CH. 619 E-378	29/08/2016	AP. OFICINA DE CORREOS LOCAL	AP. PAGO SUELDO VOLUNTARIO DE ENCARGADO 2A AGOSTO	1,500.00
CH. 628 E-384	29/08/2016	DAVID VALERIO TRUJILLO	AP. ASOCIACION GANADERA SUELDO VOLUNTARIO SECRETARIA 2A AGOSTO	1,500.00
CH. 632 E-372	29/08/2016	SAGARPA	AP. SUELDO VOLUNTARIO SECRETARIA 2A QUINCENA DE AGOSTO	2,500.00



CONCENTRADO

AYUDA A INSTIT. SIN FINES DE LUCRO

No. CHEQUE	FECHA	NOMBRE BENEFICIARIO	CONCEPTO	CANTIDAD
D-552	19/08/2016	MINISTERIO PUBLICO	AP. COMBUSTIBLE	700.00
D-557	26/08/2016	MINISTERIO PUBLICO	AP. COMBUSTIBLE	300.00
				<b>18,940.00</b>
D-578	05/09/2016	MINISTERIO PUBLICO	AP. COMBUSTIBLE	400.00
C-421	08/09/2016	SEDENA	APOYO SEDENA GARRAFONES DE AGUA	830.00
D-587	12/09/2016	MINISTERIO PUBLICO	AP. COMBUSTIBLE	300.00
CH. 659 E-393	13/09/2016	AP. OFICINA DE CORREOS LOCAL	AP. PAGO SUELDO VOLUNTARIO DE ENCARGADO 1A SEPTIEMBRE	1,500.00
CH. 667 E-398	13/09/2016	DAVID VALERIO TRUJILLO	AP. ASOCIACION GANADERA SUELDO VOLUNTARIO SECRETARIA 1A SEP	1,500.00
CH. 672 E-	13/09/2016	SAGARPA	AP. SUELDO VOLUNTARIO SECRETARIA 1A QUINCENA DE SEPTIEMBRE	2,500.00
D-601	19/09/2016	MINISTERIO PUBLICO	AP. COMBUSTIBLE	300.00
CH. 697 E-411	29/09/2016	AP. OFICINA DE CORREOS LOCAL	AP. PAGO SUELDO VOLUNTARIO DE ENCARGADO 2A SEPTIEMBRE	1,500.00
CH.705 E-416	29/09/2016	DAVID VALERIO TRUJILLO	AP. ASOCIACION GANADERA SUELDO VOLUNTARIO SECRETARIA 2A SEP	1,500.00
CH. 709 E	29/09/2016	SAGARPA	AP. SUELDO VOLUNTARIO SECRETARIA 2A QUINCENA DE SEPTIEMBRE	2,500.00
				<b>12,830.00</b>
CH.722 C-506	06/10/2016	SEDENA	AP. GARRAFONES DE AGUA	1,420.00
E-426	10/10/2016	AGUA POTABLE	AP. COMBUSTIBLE PENDIENTE AJUSTE	1,400.00
CH.743 E-435	12/10/2016	AP. OFICINA DE CORREOS LOCAL	AP. PAGO SUELDO VOLUNTARIO DE ENCARGADO 1A OCTUBRE	1,500.00
CH.751 E-440	12/10/2016	DAVID VALERIO TRUJILLO	AP. ASOCIACION GANADERA SUELDO VOLUNTARIO SECRETARIA 1A OCTUBRE	1,500.00
CH. 756 E-443	12/10/2016	SAGARPA	AP. SUELDO VOLUNTARIO SECRETARIA 1A QUINCENA DE OCTUBRE	2,500.00
CH. 732 E-426	10/10/2016	MINISTERIO PUBLICO	AP. COMBUSTIBLE	400.00
D-666	24/10/2016	MINISTERIO PUBLICO	AP. COMBUSTIBLE	300.00
CH.770 E-452	28/10/2016	AP. OFICINA DE CORREOS LOCAL	AP. PAGO SUELDO VOLUNTARIO DE ENCARGADO 2A OCTUBRE	1,500.00
CH-778 E-457	28/10/2016	DAVID VALERIO TRUJILLO	AP. ASOCIACION GANADERA SUELDO VOLUNTARIO SECRETARIA 2A OCTUBRE	1,500.00
CH. 782 E-459 ,	28/10/2016	SAGARPA	AP. SUELDO VOLUNTARIO SECRETARIA 2A QUINCENA DE OCTUBRE	2,500.00
D-672	31/10/2013	MINISTERIO PUBLICO	AP. COMBUSTIBLE	300.00
				<b>14,820.00</b>
D-681	07/11/2016	MINISTERIO PUBLICO	AP. COMBUSTIBLE	300.00
CH.800 E-467	10/11/2016	AP. OFICINA DE CORREOS LOCAL	AP. PAGO SUELDO VOLUNTARIO DE ENCARGADO 1A NOVIEMBRE	1,500.00
CH.810 E-475	10/11/2016	SAGARPA	AP. SUELDO VOLUNTARIO SECRETARIA 1A QUINCENA DE NOVIEMBRE	2,500.00
D-689	14/11/2016	MINISTERIO PUBLICO	AP. COMBUSTIBLE	300.00
CH. 830	17/11/2016	SEDENA	AP. GARRAFONES DE AGUA	900.00
D-707	20/11/2016	MINISTERIO PUBLICO	AP. COMBUSTIBLE	300.00
CH.843 E-497	28/11/2016	AP. OFICINA DE CORREOS LOCAL	AP. PAGO SUELDO VOLUNTARIO DE ENCARGADO 2A NOVIEMBRE	1,500.00
CH. 850 E-502	29/11/2016	SAGARPA	AP. SUELDO VOLUNTARIO SECRETARIA 2A QUINCENA DE NOVIEMBRE	2,500.00
D-685	10/10/2016	AGUA POTABLE	AJUSTE MES ANTERIOR	1,400.00
				<b>8,400.00</b>
D-726	02/12/2016	MINISTERIO PUBLICO	AP. COMBUSTIBLE	300.00
D-752	09/12/2016	MINISTERIO PUBLICO	AP. COMBUSTIBLE	300.00
CH. 876 E-516	12/12/2016	AP. OFICINA DE CORREOS LOCAL	AP. PAGO SUELDO VOLUNTARIO DE ENCARGADO 1A DICIEMBRE	1,500.00
CH.885 E-523	12/12/2016	SAGARPA	AP. SUELDO VOLUNTARIO SECRETARIA 1A QUINCENA DE DICIEMBRE	2,500.00
CH.896 E-531	13/12/2016	SAGARPA	AP. EXTRAORDINARIO VOLUNTARIO SECRETARIA DICIEMBRE	2,500.00
CH- 902	20/12/2016	SEDENA	AP. GARRAFONES DE AGUA	1,260.00
CH. 916 E-542	27/12/2016	AP. OFICINA DE CORREOS LOCAL	AP. PAGO SUELDO VOLUNTARIO DE ENCARGADO 2A DICIEMBRE	1,500.00
CH. 925 E-548	27/12/2016	SAGARPA	AP. SUELDO VOLUNTARIO SECRETARIA 2A QUINCENA DE DICIEMBRE	2,500.00
				<b>12,360.00</b>

**CONCENTRADO DE APOYOS Y TRASPASOS AL OAPVA**

NO. CHEQUE	FECHA	NOMBRE BENEFICIARIO	CONCEPTO	CANTIDAD
E-0043 CH.184	21/01/2016	OAPVA	COMPRA DE REFACCIONES PIPA DE AGUA POTABLE	2,975.40
D-011 TRANSF	07/01/2016	OAPVA	APORTACION PARA PAGO DE ENERGIA DEL POZO DE AGUA	96,195.00
D-028 TRANSF	18/01/2016	OAPVA	COMBUSTIBLES PIPAS DE AGUA	6885.00
D-034 TRANSF	18/01/2016	OAPVA	COMBUSTIBLES PIPAS DE AGUA	1908.20
D-053	25/01/2016	OAPVA	VIATICOS TRASL. ASE	760.58
				<b>108,724.18</b>

**CONCENTRADO DE APOYOS Y TRASPASOS AL OAPVA**

C-0008	02/02/2016	OAPVA	COMBUSTIBLE	3,680.00
C-0011 D-078	03/02/2016	OAPVA	COMBUSTIBLE	8,656.79
D-0081	03/02/2016	OAPVA	VIATICOS	256.05
E-0073	04/02/2016	OAPVA	AP. TRANSMISION INTERMEDIA PIPA AGUA POTABLE	13,920.00
D-0113	15/02/2016	OAPVA	1A MINISTRACION PARA SUELDOS	5,000.00
C-0018	16/02/2016	OAPVA	COMBUSTIBLE	2,632.00
D-0118	18/02/2016	OAPVA	COMPRA DE LLANTAS Y MANTENIMIENTO DE VEHICULO PIPA DINA 90	28,383.80
D-145	19/02/2016	OAPVA	VIATICOS	400.00
D-153	26/02/2016	OAPVA	2A MINISTRACION PARA SUELDOS	19,000.00
C-0034	26/02/2016	OAPVA	COMBUSTIBLE	2,039.80
				<b>83,968.44</b>

**MARZO**

D-178	01/03/2016	OAPVA	MINISTRACION QUINCENAL	15,000.00
C-45	01/03/2016	OAPVA	MANTTO DE PIPAS	11,741.00
D-194	07/03/2016	OAPVA	VIATICOS	661.20
C-054	10/03/2016	OAPVA	COMBUSTIBLE	1,710.80
D-245	23/03/2016	OAPVA	COMBUSTIBLE	1,316.00
				<b>15,429.00</b>

**ABRIL**

D-0268	01/04/2016	OAPVA	MINISTRACION QUINCENAL ORG. DE AGUA POT.	16,000.00
C-0090	01/04/2016	OAPVA	COMBUSTIBLE	1,645.00
C-0091	05/04/2016	OAPVA	COMBUSTIBLE	658.00
C-0105	04/04/2016	OAPVA	MANTTO PIPA	6,264.00
D-283	12/04/2016	OAPVA	VIATICOS	1,008.00
C-127	15/04/2016	OAPVA	COMBUSTIBLE	1,316.00
C-133	20/04/2016		COMBUSTIBLE	4,135.80
D-288	15/04/2016	OAPVA	MINISTRACION	7,000.00
C-136	25/04/2016		COMBUSTIBLE	658.00
D-313	26/04/2016	OAPVA	MINISTRACION PAGO DE FINIQUITO	5,000.00
C-142	28/04/2016	OAPVA	COMBUSTIBLE	658.00
C-150	28/04/2016	OAPVA	COMBUSTIBLE	658.00
				<b>45,000.80</b>

**AGUA POTABLE**

**MAYO**

C-155	03/05/2016	OAPVA	COMBUSTIBLE	3,741.40
C-156	03/05/2016	OAPVA	MANTTO DE PIPA	20,426.00
C-157	03/05/2016	OAPVA	COMBUSTIBLE	5,499.00
C-179	09/05/2016	OAPVA	COMBUSTIBLE	2,364.00
D-363	13/05/2016	OAPVA	MINISTRACION QUINCENAL ORG. DE AGUA POT.	5,000.00
D-367	14/05/2016	OAPVA	MINISTRACION QUINCENAL ORG. DE AGUA POT.	25,000.00

CONCENTRADO DE APOYOS Y TRASPASOS AL OAPVA

NO. CHEQUE	FECHA	NOMBRE BENEFICIARIO	CONCEPTO	CANTIDAD
C-190	18/05/2016	OAPVA	COMBUSTIBLE	1,316.00
C-210	25/05/2106	OAPVA	COMBUSTIBLE	1,316.00
D-393	31/05/2016	OAPVA	2A MINISTRACION QUINCENAL	20,000.00
C-211	31/05/2016	OAPVA	COMBUSTIBLE	1,316.00
				<b>85,978.40</b>
<b>JUNIO</b>				
D-416	07/06/2016	OAPVA	VIATICOS	910.01
C-216	07/06/2016	OAPVA	REFACCIONES DINA	186.00
C-216	07/06/2016	OAPVA	MANTTO DE PIPA DINA	14,191.00
C-220	08/06/2016	OAPVA	COMBUSTIBLE	987.00
C-220	08/06/2016	OAPVA	COMBUSTIBLE	329.00
C-234	15/06/2016	OAPVA	COMBUSTIBLE	987.00
C-234	15/06/2016	OAPVA	COMBUSTIBLE	1,377.00
D-433	15/06/2016	OAPVA	MINISTRACION QUINCENAL ORG. DE AGUA POT.	7,000.00
C-249	21/06/2016	OAPVA	COMBUSTIBLE	987.00
D-448	23/06/2016	OAPVA	VIATICOS	234.25
C-272	27/06/2016	OAPVA	COMBUSTIBLE	329.00
				<b>27,517.26</b>
C-282	01/07/2016	OAPVA	COMBUSTIBLE	1,377.00
C-286	11/07/2016	OAPVA	COMBUSTIBLE	669.58
D-482	13/07/2016	OAPVA	COMBUSTIBLE	335.00
D-483	13/07/2016	OAPVA	BENDIX PARA PIPA DINA 90	1,224.07
D-484	15/07/2016	OAPVA	MINISTRACION QUINCENAL ORG. DE AGUA POT.	6,554.00
D-501	22/07/2016	OAPVA	COMBUSTIBLE	1,340.00
D-510	29/07/2016	OAPVA	MINISTRACION	5,000.00
D-511	29/07/2016	OAPVA	COMBUSTIBLE	1,400.00
				<b>17,899.65</b>
C-327	02/08/2016	OAPVA	CONSUMOS OPERADORES	300.00
C-328	08/08/2016	OAPVA	MANTTO DE PIPA	7,018.00
C-343	03/08/2016	OAPVA	MANTTO DE PIPA	3,078.00
C-345	04/08/2016	OAPVA	MANTTO DE PIPA	4,524.00
D-526	04/08/2016	OAPVA	COMBUSTIBLE	1,400.00
D-539	11/08/2016	OAPVA	COMBUSTIBLE	1,400.00
C-373	15/08/2016	OAPVA	REPARACION BOMBA DE INYECCION PIPA DINA 90	10,788.00
C-375	15/08/2016	OAPVA	MINISTRACION QUINCENAL ORG. DE AGUA POT.	8,000.00
D-554	18/08/2016	OAPVA	REFACCIONES PIPA DINA 90	2,781.66
D-552	19/08/2016	OAPVA	COMBUSTIBLE	1,200.00
D-557	26/08/2016	OAPVA	COMBUSTIBLE	1,400.00
D-559	29/08/2016	OAPVA	COMBUSTIBLE	5,400.00
				<b>47,289.66</b>
D-577	05/09/2016	OAPVA	COMBUSTIBLE DIESEL ACARREO DE AGUA	5,400.00
D-578	05/09/2016	OAPVA	COMBUSTIBLE	1,400.00
D-585	12/09/2016	OAPVA	COMBUSTIBLE	5,400.00
D-587	12/09/2016	OAPVA	COMBUSTIBLE	1,400.00
C-452	15/09/2016	OAPVA	MINISTRACION QUINCENAL	5,000.00
D-599	19/09/2016	OAPVA	COMBUSTIBLE	5,400.00
D-601	19/09/2016	OAPVA	COMBUSTIBLE	1,700.00
D-609	26/09/2016	OAPVA	COMBUSTIBLE	5,400.00
D-611	26/09/2016	OAPVA	COMBUSTIBLE	1,400.00

CONCENTRADO DE APOYOS Y TRASPASOS AL OAPVA

NO. CHEQUE	FECHA	NOMBRE BENEFICIARIO	CONCEPTO	CANTIDAD
				<b>32,500.00</b>
N	03/10/2016	OAPVA	COMBUSTIBLE	1,900.00
C-495	04/10/2016	OAPVA	MINISTRACION QUINCENAL	8,000.00
C-508	06/10/2016	OAPVA	AP. A ORG. DE AGUA PARA REFACCIONES DE PIPA INTERNACIONAL	1,276.00
C-513	06/10/2016	OAPVA	AP. MANGUERA , GUANTES DESCARGA DE PIPA	1,782.00
C-518	10/10/2016	OAPVA	COMBUSTIBLE	5,400.00
D-635	06/10/2016	OAPVA	AP. A ORG. DE AGUA PARA REFACCIONES DE PIPA INTERNACIONAL	2,249.68
D-639	17/10/2016	OAPVA	COMBUSTIBLE	5,400.00
D-641	17/10/2016	OAPVA	COMBUSTIBLE	700.00
D-652	17/10/2016	OAPVA	VIATICOS AGUA POTABLE	98.12
C-552	24/10/2016	OAPVA	MINISTRACION QUINCENAL	5,400.00
D-666	24/10/2016	OAPVA	COMBUSTIBLE	1,100.00
D-671	31/10/2016	OAPVA	COMBUSTIBLE	5,400.00
D-672	31/10/2016	OAPVA	COMBUSTIBLE	1,400.00
				<b>40,105.80</b>
C-576	04/11/2016	OAPVA	MINISTRACION QUINCENAL	2,800.00
C-577	07/11/2016	OAPVA	COMBUSTIBLE PIPAS	5,400.00
D-681	07/11/2016	OAPVA	COMBUSTIBLE	1,000.00
D-687	14/16/2016	OAPVA	COMBUSTIBLE PIPAS	5,400.00
D-689	14/11/2016	OAPVA	COMBUSTIBLE	1,400.00
C-605	16/11/2016	OAPVA	MINISTRACION QUINCENAL	9,000.00
D-706	20/11/2016	OAPVA	COMBUSTIBLE	5,400.00
D-707	20/11/2016	OAPVA	COMBUSTIBLE	1,400.00
D-712	24/11/2016	OAPVA	COMBUSTIBLE	1,400.00
C-622	18/11/2016	OAPVA	MANTTO DE PIPA	3,504.99
				<b>1,400.00</b>
				<b>38,104.99</b>
D-726	02/12/2016	OAPVA	COMBUSTIBLE	1,400.00
C-654	02/12/2016	OAPVA	COMBUSTIBLE	4,100.00
D-750	09/12/2016	OAPVA	COMBUSTIBLE	2,700.00
D-752	09/12/2016	OAPVA	COMBUSTIBLE	700.00
C-680	09/12/2016	OAPVA	MINISTRACION QUINCENAL	80,000.00
D-763	16/12/2016	OAPVA	COMBUSTIBLE	2,700.00
D-765	16/12/2016	OAPVA	COMBUSTIBLE	2,500.00
D-766	16/12/2016	OAPVA	COMBUSTIBLE	5,000.00
C-705	19/12/2016	OAPVA	MINISTRACION QUINCENAL	5,000.00
C-773	29/12/2016	OAPVA	MANTTO DE PIPA	3,480.00
C-777	29/12/2016	OAPVA	MANTTO DE PIPA	6,405.00
C-777	29/12/2016	OAPVA	MANTTO DE PIPA	1,320.00
C-777	29/12/2016	OAPVA	MANTTO DE PIPA	10,641.00
C-777	29/12/2016	OAPVA	MANTTO DE PIPA	3,265.01
C-778	29/12/2016	OAPVA	MANGUERA	680.00
D-781	27/12/2016	OAPVA	COMBUSTIBLE	1,600.00
D-785	27/12/2016	OAPVA	MATERIAL PARA TOMA DE AGUA	194.44
				<b>1,071.40</b>
				<b>130,614.05</b>

CONCENTRADO DE APOYOS Y TRAS LA SMDIF MPAL

NO. CHEQUE	FECHA	NOMBRE BENEFICIARIO	CONCEPTO	CANTIDAD
D-0018	14/02/2016	SMDIF	1A MINISTRACION QUINCENAL PARA SUELDOS	66,159.90
D-0017	18/01/2016	SMDIF	COMBUSTIBLES	2,895.20
D-0047	19/01/2016	SMDIF	MINISTRACION LIQUIDACIONES	51,000.00
D-0040	22/01/2016	SMDIF	AP. PAGO DE TELEFONO SMDIF	899.00
D-050	22/01/2016	SMDIF	AP. PAGO ENERGIA	558.00
D-053	25/01/2016	SMDIF	PAGO DE BOLETOS INAPAM	133.00
D-054	26/01/2016	SMDIF	AP. PAGO DE TELEFONO UBR	395.00
D-057	27/01/2016	SMDIF	2A MINISTRACION QUINCENAL	59,543.47
D-058	27/01/2016	SMDIF	AP. PAGO DE FINQUITOS SMDIF	4,566.53
D-060	29/01/2016	SMDIF	AP. PAGO DE FINQUITOS SMDIF	66,745.00
D-061	29/01/2016	SMDIF	AP. COMPLEMENTO DE NOMINA	1,171.56
D-045	29/01/2015	SMDIF	COMBUSTIBLE	

269,080.66

CONCENTRADO DE APOYOS Y TRASFERENCIAS A SMDIF

NO. CHEQUE	FECHA	NOMBRE BENEFICIARIO	CONCEPTO	CANTIDAD
C-0008	02/02/2016	SMDIF	COMBUSTIBLE	2,697.80
D-0075	02/02/2016	SMDIF	MINISTRACION EXTRA ( PARA CAJA CHICA)	1,250.98
D-0076	02/02/2016	SMDIF	MINISTRACION EXTRA	1,344.39
C-0001	04/02/2016	SMDIF	AP. COMPRA DE GARRAFONES DE AGUA	50.00
D-0090	13/02/2016	SMDIF	MINISTRACION EXTRA	3,000.00
D-0092	12/02/2016	SMDIF	MINISTRACION EXTRA	5,067.76
D-0093	12/02/2016	SMDIF	APOYO COMPRA DE DESPENSAS	1,622.00
D-0093	12/02/2016	SMDIF	AP. 2 CALEFACTORES PARA UBR	468.00
D-00112	15/02/2016	SMDIF	1A MINISTRACION PARA SUELDOS	74,458.33
C-0018	16/02/2016	SMDIF	COMBUSTIBLE	1,908.20
C-0019	16/02/2016	SMDIF	COMBUSTIBLE	344.25
E-099 CH. 238	18/02/2016	SMDIF	AP. COMPRA DE PRODUCTOS, MAT. DE LIMPIEZA	815.00
D-128	18/02/2016	SMDIF	AP. SMDIF PAGO DE TELEFONO UBR	399.00
D-130	18/02/2016	SMDIF	AP. SMDIF PAGO DE TELEFONO	899.00
D-139	22/02/2016	SMDIF	AP. SMDIF PAGO ENERGIA UBR	913.00
D-146	24/02/2016	SMDIF	AP. COMPRA DE MOBILIARIO	1,298.00
D-148	24/02/2016	SMDIF	MINISTRACION EXTRA	3,110.00
D-151	26/02/2016	SMDIF	MINISTRACION EXTRA	1,800.00
D-152	26/02/2016	SMDIF	2A MINISTRACION PARA SUELDOS	75,195.00
C-0034	26/02/2016	SMDIF	COMBUSTIBLE	3,992.66
D-168	29/02/2016	SMDIF	AP. EVENTO 1 CAMPANA DE SALUD	2,598.67

183,231.04

CONCENTRADO DE APOYOS Y TRAS LA SMDIF MPAL

NO. CHEQUE	FECHA	NOMBRE BENEFICIARIO	CONCEPTO	CANTIDAD
D-182	02/03/2016	SMDIF	MINISTRACION PARA EQ. DE COMPUTO	5,600.00
D-183	02/03/2016	SMDIF	MINISTRACION EXTRAORDINARIA	1,568.01
C-044	04/03/2016	SMDIF	AGUA GARRAFONES	50.00
C-054	10/03/2016	SMDIF	AP. COMBUSTIBLE ENTREGA DE COBIAS, DESAYUNOS ESC.	2,039.80
D-207	11/03/2016	SMDIF	MINISTRACION EXTRA PARA FINQUITO	5,000.00
D-208	11/03/2016	SMDIF	MINISTRACION EXTRA PARA FINQUITO	25,000.00
D-210	14/03/2016	SMDIF	1A MINISTRACION QUINCENAL PARA PAGO DE NOMINA	65,100.02
D-223	16/03/2016	SMDIF	AP. PAGO DE TELEFONO UBR	399.00
D-231	16/03/2016	SMDIF	AP. SMDIF PAGO ENERGIA UBR	1,224.00
D-233	16/03/2016	SMDIF	MINISTRACION PARA PAGO DE LUZ	1,044.00
D-234	16/03/2016	SMDIF	AP. PAGO DE FUMIGACION UBR	1,160.00
D-235	16/03/2016	SMDIF	PAGO COMBUSTIBLE TRASL. PACIENTES A DIF. LOC.	700.00
D-239	18/03/2016	SMDIF	MINISTRACION EXTRA PAGO TELEFONO	899.99
C-070	18/03/2016	SMDIF	PAGO COMBUSTIBLE TRASL. PACIENTES A DIF. LOC.	2566.7
D-242	22/03/2016	SMDIF	MINISTRACION QUINCENAL	19,990.00
D-243	22/03/2016	SMDIF	AP. TRASL. DE NIÑOS AL MUSEO LABERINTO	16,000.01
D-253	31/03/2016	SMDIF	PAPELERIA	200.00
D-263	31/03/2016	OAPVA	AP PAGO VIATICOS	454.00

148,199.03

CONCENTRADO DE APOYOS Y TRAS LA SMDIF MPAL

NO. CHEQUE	FECHA	NOMBRE BENEFICIARIO	CONCEPTO	CANTIDAD
D-0267	01/04/2016	SMDIF	MINISTRACION QUINCENAL	65,100.02
C-0090	01/04/2016	SMDIF	COMBUSTIBLE	1,316.00
C-0091	05/04/2016	SMDIF	COMBUSTIBLE	1,750.20
D-0277	07/04/2016	SMDIF	MINISTRACION QUINCENAL PAGO DE IMPPTOS	16,725.00
C-111	05/04/2016	SMDIF	AGUA UBR	100.00
C-112	05/04/2016	SMDIF	MATERIAL DE LIMPIEZA Y OFICINA	3,160.00
D-287	15/04/2016	SMDIF	MINISTRACION PARA SUELDOS	61,850.02
C-127	15/04/2016	SMDIF	COMBUSTIBLE	1,381.80
D-300	18/04/2016	SMDIF	AP. PAGO RECIBO TELEFONICO UBR	399.00
D-301	18/04/2016	SMDIF	MINISTRACION	899.00
C-133	20/04/2016	SMDIF	COMBUSTIBLE	1,314.00
C-136	25/04/2016	SMDIF	COMBUSTIBLE	1,534.75
D-320	29/04/2016	SMDIF	MINISTRACION	9,860.02
D-322	29/04/2016	SMDIF	MINISTRACION	16,000.00

180,951.81

CONCENTRADO DE APOYOS Y TRAS LA SMDIF MPAL

NO. CHEQUE	FECHA	NOMBRE BENEFICIARIO	CONCEPTO	CANTIDAD
D-346	02/05/2016	SMDIF	MINISTRACION QUINCENAL	90,000.00
C-164	03/05/2016	SMDIF	MATERIAL IMPRESO	4,732.80
C-155	03/05/2016	SMDIF	COMBUSTIBLE	3,568.15
C-156	03/05/2016	SMDIF	MANTTO VEHICULO PAISAM	2,647.00
C-157	03/05/2016	SMDIF	COMBUSTIBLE	1,010.00
C-162	03/05/2016	SMDIF	GARRAFONES DE AGUA	100.00
C-192	03/05/2016	SMDIF	RENTA DE SILLAS Y MESAS	9,187.70
C-179	08/05/2016	SMDIF	COMBUSTIBLE	460.60
C-187	17/05/2016	SMDIF	MANTTO DE VEHICULO VAN VERDE TRASL. PACIENTE:	9,813.00

D-372	17/05/2016	SMDIF	PAGO LUZ UBR	1,119.00
D-376	17/05/2016	SMDIF	MINISTRACION QUINCENAL	18,000.00
C-190	18/05/2016	SMDIF	COMBUSTIBLES	921.20
D-383	24/05/2016	SMDIF	AP PAGO RECIBO TELEFONICO UBR	399.00
D-385	25/05/2016	SMDIF	2A MINISTRACION QUINCENAL	90,000.00
				<b>231,397.95</b>

CONCENTRADO DE APOYOS Y TRAS LA SMDIF MPAL

No. CHEQUE	FECHA	NOMBRE BENEFICIARIO	CONCEPTO	CANTIDAD
C-217	07/06/2016	SMDIF	2 LLANTAS PARA DIABUTO	196.00
D-416	07/06/2016	SMDIF	DESPENSAS 10 DE MAYO	1,766.50
D-419	08/06/2016	SMDIF	1A MINISTRACION QUINCENAL	108,000.00
D-443	21/06/2016	SMDIF	PAGO TEL UBR	399.00
D-460	28/06/2016	SMDIF	MINISTRACION QUINCENAL	76,000.00
D-461	29/06/2016	SMDIF	COMPLEMENTO MINISTRACION QUINCENAL	13,000.00
				<b>199,361.50</b>

CONCENTRADO DE APOYOS Y TRAS LA SMDIF MPAL

No. CHEQUE	FECHA	NOMBRE BENEFICIARIO	CONCEPTO	CANTIDAD
D-472	01/07/2016	SMDIF	MINISTRACION SMDIF	7,000.00
C-061	06/07/2016	SMDIF	MINISTRACION QUINCENAL	90,000.00
D-485	15/07/2016	SMDIF	MINISTRACION A DIF MPAL (PAGO DE FINQUILITO)	5,235.83
D-493	20/07/2016	SMDIF	PAGO TEL UBR	399.00
D-502	25/07/2016	SMDIF	MINISTRACION QUINCENAL	85,000.00
D-503	25/07/2016	SMDIF	MINISTRACION QUINCENAL	19,467.58
				<b>207,292.51</b>

CONCENTRADO DE APOYOS Y TRAS LA SMDIF MPAL

No. CHEQUE	FECHA	NOMBRE BENEFICIARIO	CONCEPTO	CANTIDAD
D-518	01/08/2016	SMDIF	MINISTRACION PARCIAL	6,000.00
D-522	01/08/2016	SMDIF	PAGO LUZ UBR	999.00
C-330 CH. 573	02/08/2016	SMDIF	MANNTO CHEVROLET BCA	406.00
C-345	04/08/2016	SMDIF	MANNTO SILVERADO CAMBIO ACEITE	58.00
C-365	12/08/2016	SMDIF	MINISTRACION QUINCENAL	60,000.00
C-374	15/08/2016	SMDIF	MINISTRACION QUINCENAL	35,000.00
D-545	16/08/2016	SMDIF	AP. PAGO TELEFONO	399.00
D-552	19/08/2016	SMDIF	COMBUSTIBLE	1,400.00
D-557	26/08/2016	SMDIF	COMBUSTIBLE	900.00
D-558	29/08/2016	SMDIF	MINISTRACION QUINCENAL	85,000.00
C-403	30/08/2016	SMDIF	COMPLEM. MINISTRACION QUINCENAL	2,378.00
				<b>192,140.00</b>

CONCENTRADO DE APOYOS Y TRAS LA SMDIF MPAL

No. CHEQUE	FECHA	NOMBRE BENEFICIARIO	CONCEPTO	CANTIDAD
C-413	05/09/2016	SMDIF	MINISTRACION QUINCENAL	38,000.00
C-421	08/09/2016	SMDIF	AP. GARRAFONES DE AGUA	1,600.80
C-444	14/09/2016	SMDIF	MINISTRACION QUINCENAL	60,000.00
D-594	15/09/2016	SMDIF	AP. PAGO TELEFONO UBR	399.00
D-609	23/09/2016	SMDIF	MINISTRACION QUINCENAL	61,200.00
C-486	29/09/2016	SMDIF	MINISTRACION EXTRAORDINARIA	60,000.00
D-620	29/09/2016	SMDIF	AP. PAGO DE ENERGIA	1,099.00
				<b>222,298.80</b>

CONCENTRADO DE APOYOS Y TRAS LA SMDIF MPAL

No. CHEQUE	FECHA	NOMBRE BENEFICIARIO	CONCEPTO	CANTIDAD
C-498	05/10/2016	SMDIF	MINISTRACION QUINCENAL PAGO PANTALLA INF.	6,409.00
C-504	06/10/2016	SMDIF	AP. UBR MATERIAL DE LIMPIEZA	855.00
C-521	11/10/2016	SMDIF	AP. DIF. APOYO SOCIAL TRANSPLANTE RIÑON	7,000.00
C-522	12/10/2016	SMDIF	MINISTRACION QUINCENAL	60,000.00
C-542	17/10/2016	SMDIF	MINISTRACION QUINCENAL	24,200.00
D-646	18/10/2016	SMDIF	AP. PAGO TELEFONO UBR	399.00
D-652	17/10/2016	SMDIF	AP. COMPRA DE TIARA PARA INAPAM	1,020.80
C-550	24/10/2016	SMDIF	MINISTRACION QUINCENAL	3,750.00
C-551	24/10/2016	SMDIF	MINISTRACION EXTRAORDINARIA	17,750.00
D-675	28/10/2016	SMDIF	MINISTRACION QUINCENAL	95,000.00
				<b>216,383.80</b>

CONCENTRADO DE APOYOS Y TRAS LA SMDIF MPAL

No. CHEQUE	FECHA	NOMBRE BENEFICIARIO	CONCEPTO	CANTIDAD
C-594	10/11/2016	SMDIF	MINISTRACION QUINCENAL	95,000.00
D-697	17/11/2016	SMDIF	AP. UBR PAGO DE TELEFONO	399.00
D-713	24/11/2016	SMDIF	AP. SMDIF REFACCIONES VEHICULO DISCAPATAXI VH	533.99
C-624	22/11/2016	SMDIF	MINISTRACION QUINCENAL	2,688.00
C-641	29/11/2016	SMDIF	MINISTRACION QUINCENAL	95,000.00
				<b>193,600.99</b>

CONCENTRADO DE APOYOS Y TRAS LA SMDIF MPAL

Nº CHEQUE	FECHA	NOMBRE BENEFICIARIO	CONCEPTO	CANTIDAD
D-731	02/12/2016	SMDIF	AP. ENERGIA UBR	1,342.00
C-655	02/12/2016	SMDIF	MINISTRACION PARA AGUINALDOS	182,646.42
C-677	09/12/2012	SMDIF	MINISTRACION QUINC.	95,000.00
C-678	09/12/2012	SMDIF	MINISTRACION PRIMA VAC	30,865.12
D-746	27/12/2016	SMDIF	MINIST. PAGO DE MANTTO DE EQ. DE TRANSPORTE	11,595.73
D-747	27/12/2016	SMDIF	MINISTRACION QUINCENAL	95,000.00
C-776	29/12/2016	SMDIF	4 LLANTAS DISCAPATAXI	12,760.00
C-783	29/12/2016	SMDIF	MANTTO MINIVAN	1,484.80
C-783	29/12/2016	SMDIF	MANTTO CAM. BCA PAISAM	1,450.00
D-808	30/12/2016	SMDIF	MINISTRACION	5,703.50
				<b>437,847.67</b>

RAMO 28  
MUNICIPIO DE VILLA DE ARISTA SLP  
CALLE PALACIO MUNICIPAL SN  
VILLA DE ARISTA  
VILLA DE ARISTA S.L.P.  
SUCURSAL 1162 LOMAS S.L.P.  
CORREO

C.P. 78940



No. de cliente | 13733363  
RFC | MVA850101PY7  
Plaza | 9588 PLAZA SAN LUIS POTOSI  
Sucursal | 1162 LOMAS S.L.P.  
Teléfonos Sucursal |  
Dirección Sucursal | CARRETERA A GUADALAJARA EXTERIOR 700 VILLAS DEL PEDREG  
Período | De 01/Enero/2016 al 31/Enero/2016  
Fecha de corte | 31/Enero/2016  
Página | 1 de 14

NO. CUENTA	0403552908
GANANCIA ANUAL TOTAL (GAT) <sup>1</sup>	
GAT NOMINAL	N/A %
GAT REAL <sup>2</sup>	N/A %
(+) INTERESES APLICABLES	\$ 0.00
(-) TOTAL DE COMISIONES COBRADAS	\$ 398.60

Enlace Global PM S/Intereses  
Enero 2016

<sup>1</sup> Antes de impuestos

<sup>2</sup> La GAT REAL es el rendimiento que obtendría después de descontar la inflación estimada

▼ RESUMEN INTEGRAL ▼			
PRODUCTO/SERVICIO	CUENTA	SALDO ANTERIOR	SALDO AL CORTE
ENLACE GLOBAL PM S/INTERESES	0403552908	\$ 300,215.14	\$ 282,495.91
<b>TOTAL</b>		<b>\$ 300,215.14</b>	<b>\$ 282,495.91</b>

▼ ENLACE GLOBAL PM S/INTERESES ▼		
No. de CUENTA: 0403552908	DIVISA: PESOS	CLABE: 072 700 00403552908 4

▼ RESUMEN DEL PERIODO ▼		▼ SALDO PROMEDIO DIARIO ▼	
MONTO		MONTO	
Saldo inicial del período .....	\$ 300,215.14	En el Período (del 01 Ene al 31 Ene) .....	\$ 550,117.07
(+) Depósitos .....	\$ 1,809,094.04	Días que comprende el período .....	031
(-) Retiros .....	\$ 1,826,350.95	Acumulado anual .....	\$ 550,117.07
(+) Intereses Netos Ganados .....	\$ 0.00	Días que comprende el período anual .....	031
(-) Comisiones Cobradas .....	\$ 398.60	<b>▼ CALCULO DE INTERESES DEVENGADOS ▼</b>	
(-) IVA sobre comisiones (16%) .....	\$ 63.72	Intereses Tasa Bruta Anual 0.00% .....	\$ 0.00
Saldo Actual .....	\$ 282,495.91	Retención de IDE .....	\$ 0.00
Saldo Disponible al día* .....	\$ 282,495.91	Retención de ISR .....	\$ 0.00
Saldo Mínimo requerido .....	\$ 0.00	Intereses Netos Ganados .....	\$ 0.00

▼ *SALDO NO DISPONIBLE AL DÍA ▼		▼ RESUMEN DE COMISIONES ▼	
MONTO		CHEQUES	
Depósitos de cheques S.B.C. ....	\$ 0.00	Cheques girados .....	68
Comisiones Pendientes de aplicar .....	\$ 0.00	Cheques girados sin comisión .....	68
Compras no aplicadas .....	\$ 0.00	Cheques girados con comisión .....	0
Total .....	\$ 0.00	Importe de la comisión .....	\$ 0.00
		Por cheques devueltos .....	\$ 0.00
		OTRAS COMISIONES .....	\$ 398.60

**BANCO MERCANTIL DEL NORTE, S.A.**  
Suc. Lomas San Luis Potosí, S.L.P.

▼ COMPORTAMIENTO DE TARJETA DE DEBITO ▼	
Uso en cajeros automáticos .....	\$ 0.00
Compras en comercios .....	\$ 0.00
Uso en sucursales .....	\$ 0.00
Total Uso del débito .....	\$ 0.00

La fecha de corte coincide con la fecha de terminación del período que se señala en el presente estado de cuenta. Las operaciones efectuadas durante días no laborales o después de la hora de corte de fin de día serán consideradas en nuestra contabilidad como realizadas en el siguiente día hábil bancario. Usted dispone de 90 días después de la fecha de corte para objetar la información contenida en su estado de cuenta, de no hacerlo se asumirá su conformidad al respecto.



▼ DETALLE DE OPERACIONES ▼						
FECHA	DESCRIPCION DEL CARGO/ ABONO	MONEDA	MONTO DEL RETIRO	MONTO DEL DEPOSITO	SALDO	
31-DIC-15	SALDO ANTERIOR					300,215.14
01-ENE-16	CHEQUE CAMARA 0000109 SAB891104PB9	MXP	4,586.00			295,629.14
04-ENE-16	TRASPASO A CUENTA DE TERCEROS 0000002563 IVA:00000000.00 , A LA CUENTA: 0846027386 Apoyo al joven JOSE ANTONIO RODRIGUEZ TOYAR AL R.F.C. HCD461117MZ6	MXP	940.00			294,689.14
04-ENE-16	Comision x Internet 2563 Transferencias Tercero Banorte	MXP	3.00			294,686.14
04-ENE-16	IVA Com x Internet 2563 Transferencias Tercero Banorte	MXP	0.48			294,685.66
04-ENE-16	TRASPASO A CUENTA DE TERCEROS 0000002563 IVA:00000000.00 , A LA CUENTA: 0846027386 APOYO AL JOVEN JUAN DIEGO SOTO VIERA AL R.F.C. HCD461117MZ6	MXP	940.00			293,745.66
04-ENE-16	Comision x Internet 2563 Transferencias Tercero Banorte	MXP	3.00			293,742.66
04-ENE-16	IVA Com x Internet 2563 Transferencias Tercero Banorte	MXP	0.48			293,742.18
04-ENE-16	002601001601040000092259 SPEI RECIBIDO DEL BANCO 0012 BBVA BANCOMER DEL CLIENTE SECRETARIA DE FINANZAS	MXP		378,698.58		672,440.76
05-ENE-16	CHEQUE PAGADO 0000107 DEPOSITO A CTA. 0416775426 RFC MVA850101PY7 CONCEPTO: SECRETARIA DE FINANZAS REFERENCIA: 0401168 CVE RAST: 002601001601040000092259	MXP	700.00			671,740.76
05-ENE-16	DEP.EFECTIVO	MXP		2,036.00		673,776.76
05-ENE-16	DEP.EFECTIVO	MXP		1,325.00		675,101.76
05-ENE-16	DEP.EFECTIVO	MXP		662.00		675,763.76
05-ENE-16	CHEQUE PAGADO 0000108 DEPOSITO A CTA. 0403552908 RFC MVA850101PY7	MXP	5,000.00			670,763.76
05-ENE-16	DEPOSITO CHO.BANORTE 0000108 DEPOSITO DE LA CUENTA : 0403552908	MXP		5,000.00		675,763.76
06-ENE-16	TRASPASO A CUENTA DE TERCEROS 0000002563 IVA:00000000.00 , A LA CUENTA: 0846027386 APOYO AL JOVEN JUAN DIEGO SOTO VIERA AL R.F.C. HCD461117MZ6	MXP	940.00			674,823.76
06-ENE-16	Comision x Internet 2563 Transferencias Tercero Banorte	MXP	3.00			674,820.76
06-ENE-16	IVA Com x Internet 2563 Transferencias Tercero Banorte	MXP	0.48			674,820.28
06-ENE-16	TRASPASO A CUENTA DE TERCEROS 0000002563 IVA:00000000.00 , A LA CUENTA: 0846027386 APOYO A LA C MA DE JESUS ZEPEDA GARCIA AL R.F.C. HCD461117MZ6	MXP	940.00			673,880.28
06-ENE-16	Comision x Internet 5263 Transferencias Tercero Banorte	MXP	3.00			673,877.28
06-ENE-16	IVA Com x Internet 5263 Transferencias Tercero Banorte	MXP	0.48			673,876.80
06-ENE-16	TRASPASO A CUENTA DE TERCEROS 0000002563 IVA:00000000.00 , A LA CUENTA: 0846027386 APOYO AL JOVEN FRANCISCO CARBAJAL MARTINEZ AL R.F.C. HCD461117MZ6	MXP	940.00			672,936.80

REFERENCIA DE ABREVIACIONES:

R.F.C.: Registro Federal de Causantes - CLABE: Clave Bancaria Estandarizada - I.V.A.: Impuesto al Valor Agregado - I.S.R.: Impuesto Sobre la Renta  
 - S.B.C. Saldo salvo Buen Cobro - DJSP: Disposición/Dispersión - ATM: Cajero Automático - BTE.: Banorte - CPA: Compra - DEP.: Depósito - COM. Comisión  
 -INTBC: Interbancaria - O/B: Otro Banco - CHEQ/CHQ. Cheque - LIQ. Liquidación (Pago) - INT.: Interés (es) - EDO. Estado - CTA. Cuenta - CAM. Cámara  
 de Compensación - ABO. Abono - CAP. Capital - INV. Inversión - PZO. Plazo - DEV. Devolución - REV. Reverso - CONS.: Consulta - VEN. Ventanilla

Cuando no reciba su estado de cuenta durante los 20 días siguientes de la fecha de corte, y no haya dado instrucciones para que no se le envíe, favor de solicitarlo en su sucursal.

Podrá consultar la información de las comisiones de todos los bancos con fines informativos y de comparación en la CONDUSEF al teléfono 01 800 999 8080 y en la página electrónica: [www.condusef.gob.mx](http://www.condusef.gob.mx)



Banco Mercantil del Norte, S.A. Institución de Banca Múltiple Grupo Financiero Banorte Av. Revolución No. 3000, Colonia Primavera, C.P. 64830, Monterrey, Nuevo León. RFC. BMN930209927.

Banco Mercantil del Norte, S.A. Institución de Banca Múltiple, Grupo Financiero Banorte recibe las consultas, reclamaciones o aclaraciones, en su Unidad Especializada de Atención a Usuarios, ubicada en Av. Paseo de la Reforma No. 505 Piso 43 Colonia Cuauhtémoc C.P. 06500 Delegación Cuauhtémoc, México, D.F. y por Correo Electrónico [una@banorte.com](mailto:una@banorte.com) o Teléfono 01 800 627 22 92, así como en cualquiera de sus sucursales u oficinas. En el caso de no obtener una respuesta satisfactoria, podrá acudir a la Comisión Nacional para la Protección y Defensa de los Usuarios de Servicios Financieros [www.condusef.gob.mx](http://www.condusef.gob.mx) con número telefónico de atención en el Distrito Federal (55) 53400999 y desde el interior de la República al 01 800 999 8080

**Advertencia:**  
Incumplir tus obligaciones te puede generar comisiones.

**El presente Estado de Cuenta no es un comprobante fiscal**



Los productos anteriormente descritos se encuentran protegidos por el Instituto para la Protección del Ahorro Bancario (IPAB) hasta por un monto equivalente a 400,000 UDIS por cliente por Institución, lo anterior, de conformidad con las disposiciones legales que regulan a dicho Instituto.

Visita la página [www.ipab.org.mx](http://www.ipab.org.mx)

**▼ DETALLE DE OPERACIONES ENLACE GLOBAL PM S/INTERESES (CONTINUACION) ▼**

FECHA	DESCRIPCION DEL CARGO/ ABONO	MONEDA	MONTO DEL RETIRO	MONTO DEL DEPOSITO	SALDO
06-ENE-16	SALDO ANTERIOR				672,936.80
06-ENE-16	Comision x Internet 2563	MXP	3.00		672,933.80
	Transferencias Tercero Banorte				
06-ENE-16	IVA Com x Internet 2563	MXP	0.48		672,933.32
	Transferencias Tercero Banorte				
06-ENE-16	COMPRA ORDEN DE PAGO SPEI 0002563 = REFERENCIA CTA/CLABE: 012700004533064881 BEM SPEI, BCO:012 BENEFICIARIO:NEFROLOGIA Y DIALISIS DE SAN APOYO A LA C MARLEM VIERA PARRA CVE RASTREO: 8846APA7201601060305022389 RFC: NDS000829B54 IVA: 00000000000.00 BBVA BANCOMER	MXP	820.00		672,113.32
06-ENE-16	COMISION ORDEN DE PAGO SPEI REFERENCIA: 0002563	MXP	8.90		672,104.42
06-ENE-16	I.V.A. ORDEN DE PAGO SPEI REFERENCIA: 0002563	MXP	1.42		672,103.00
07-ENE-16	TRASPASO A CUENTA DE TERCEROS 0000002563 IVA:00000000.00 , A LA CUENTA: 0846027386 APOYO AL JOVEN JOSE ANTONIO RODRIGUEZ TOVAR AL R.F.C. HCD461117MZ6	MXP	940.00		671,163.00
07-ENE-16	Comision x Internet 2563	MXP	3.00		671,160.00
	Transferencias Tercero Banorte				
07-ENE-16	IVA Com x Internet 2563	MXP	0.48		671,159.52
	Transferencias Tercero Banorte				
07-ENE-16	DEP.EFECTIVO	MXP		2,240.00	673,399.52
07-ENE-16	CHEQUE PAGADO 0000140 DEPOSITO A CTA. 0406974396 RFC MVA850101PY7	MXP	24,866.40		648,533.12
07-ENE-16	DEP.EFECTIVO	MXP		27,889.00	676,422.12
07-ENE-16	CHEQUE PAGADO 0000138 DEPOSITO A CTA. 0403552908 RFC MVA850101PY7	MXP	8,000.00		668,422.12
07-ENE-16	DEPOSITO CHQ.BANORTE 0000138 DEPOSITO DE LA CUENTA : 0403552908	MXP		8,000.00	676,422.12
07-ENE-16	DEPOSITO CHQ.BANORTE 0000032 DEPOSITO DE LA CUENTA : 0406974408	MXP		197,501.91	873,924.03
07-ENE-16	DEP.EFECTIVO	MXP		18,157.00	892,081.03
07-ENE-16	DEPOSITO CHQ.BANORTE 0000028 DEPOSITO DE LA CUENTA : 0406974408	MXP		3,256.00	895,337.03
07-ENE-16	TRASPASO A CUENTA DE TERCEROS 0000002563 IVA:00000000.00 , A LA CUENTA: 0846027386 APOYO A LA C JOSSELIN IBARRA CARDONA AL R.F.C. HCD461117MZ6	MXP	940.00		894,397.03
07-ENE-16	Comision x Internet 2563	MXP	3.00		894,394.03
	Transferencias Tercero Banorte				
07-ENE-16	IVA Com x Internet 2563	MXP	0.48		894,393.55
	Transferencias Tercero Banorte				
07-ENE-16	TRASPASO A CUENTA PROPIA 0000002563 IVA:00000000.00 , A LA CUENTA 0852462043 MINISTRACION EXTRAORDINARIA AL R.F.C. OAP060914EK8	MXP	96,195.00		798,198.55
08-ENE-16	DEP.EFECTIVO	MXP		8,222.50	806,421.05
08-ENE-16	CHEQUE PAGADO 0000135 DEPOSITO A CTA. 0403552908 RFC MVA850101PY7	MXP	500.00		805,921.05
08-ENE-16	DEPOSITO CHQ.BANORTE 0000135 DEPOSITO DE LA CUENTA : 0403552908	MXP		500.00	806,421.05
08-ENE-16	DEP.EFECTIVO	MXP		14,378.00	820,799.05
08-ENE-16	CHEQUE PAGADO 0000113 DEPOSITO A CTA. 0508165472 RFC BMM761027MH9	MXP	17,272.40		803,526.65
09-ENE-16	CHEQUE PAGADO 0000127	MXP	2,500.00		801,026.65

La fecha de corte coincide con la fecha de terminación del periodo que se señala en el presente estado de cuenta. Las operaciones efectuadas durante días no laborales o después de la hora de corte de fin de día serán consideradas en nuestra contabilidad como realizadas en el siguiente día hábil bancario. Usted dispone de 90 días después de la fecha de corte para objetar la información contenida en su estado de cuenta, de no hacerlo se asumirá su conformidad al respecto.

▼ DETALLE DE OPERACIONES ENLACE GLOBAL PM S/INTERESES (CONTINUACION) ▼						
FECHA	DESCRIPCION DEL CARGO/ ABONO	MONEDA	MONTO DEL RETIRO	MONTO DEL DEPOSITO	SALDO	
09-ENE-16	SALDO ANTERIOR				801,026.65	
11-ENE-16	TRASPASO A CUENTA DE TERCEROS 0000002563 IVA:00000000.00 , A LA CUENTA: 0846027386 APOYO AL JOVEN MARCO ANTONIO MONSIVAIS BAUTISTA AL R.F.C. HCD461117M26	MXP	940.00		800,086.65	
11-ENE-16	Comision x Internet 2563 Transferencias Tercero Banorte	MXP	3.00		800,083.65	
11-ENE-16	IVA Com x Internet 2563 Transferencias Tercero Banorte	MXP	0.48		800,083.17	
11-ENE-16	TRASPASO A CUENTA DE TERCEROS 0000002563 IVA:00000000.00 , A LA CUENTA: 0846027386 APOYO AL SR LINO CEDILLO RAMIREZ AL R.F.C. HCD461117M26	MXP	940.00		799,143.17	
11-ENE-16	Comision x Internet 2563 Transferencias Tercero Banorte	MXP	3.00		799,140.17	
11-ENE-16	IVA Com x Internet 2563 Transferencias Tercero Banorte	MXP	0.48		799,139.69	
12-ENE-16	COMPRA ORDEN DE PAGO SPEI 0001526 = REFERENCIA CTA/CLABE: 012700004533064881 BEM SPEI, BCO:012 BENEFICIARIO:NEFROLOGIA Y DIALISIS DE SAN APOYO A LA C MARLEM VIERA PARRA CVE RASTREO: 8846CAP2201601120306680827 RFC: NDS000829B54 IVA: 000000000000.00 BBVA BANCOMER	MXP	820.00		798,319.69	
12-ENE-16	COMISION ORDEN DE PAGO SPEI REFERENCIA: 0001526	MXP	8.90		798,310.79	
12-ENE-16	I.V.A. ORDEN DE PAGO SPEI REFERENCIA: 0001526	MXP	1.42		798,309.37	
12-ENE-16	TRASPASO A CUENTA DE TERCEROS 0000002563 IVA:00000000.00 , A LA CUENTA: 0846027386 APOYO AL SR JUAN MEDRANO MARTINEZ AL R.F.C. HCD461117M26	MXP	940.00		797,369.37	
12-ENE-16	Comision x Internet 2563 Transferencias Tercero Banorte	MXP	3.00		797,366.37	
12-ENE-16	IVA Com x Internet 2563 Transferencias Tercero Banorte	MXP	0.48		797,365.89	
12-ENE-16	TRASPASO A CUENTA DE TERCEROS 0000002562 IVA:00000000.00 , A LA CUENTA: 0085032577 compra de papeleria AL R.F.C. PFO9208113G5	MXP	2,911.05		794,454.84	
12-ENE-16	Comision x Internet 2562 Transferencias Tercero Banorte	MXP	3.00		794,451.84	
12-ENE-16	IVA Com x Internet 2562 Transferencias Tercero Banorte	MXP	0.48		794,451.36	
12-ENE-16	CHEQUE PAGADO 0000085 DEPOSITO A CTA. 0547497109 RFC ZEGH6102251A2	MXP	6,749.00		787,702.36	
12-ENE-16	DEP.EFECTIVO	MXP		19,226.00	806,928.36	
12-ENE-16	DEP.EFECTIVO	MXP		1,710.00	808,638.36	
12-ENE-16	DEP.EFECTIVO	MXP		10,574.00	819,212.36	
12-ENE-16	DEP.EFECTIVO	MXP		35,344.00	854,556.36	
12-ENE-16	CHEQUE PAGADO 0000139	MXP	2,431.01		852,125.35	
13-ENE-16	CHEQUE PAGADO 0000128 DEPOSITO A CTA. 0852462043 RFC OAP060914EK8	MXP	1,000.00		851,125.35	

## REFERENCIA DE ABREVIACIONES:

R.F.C.: Registro Federal de Causantes - CLABE: Clave Bancana Estandarizada - I.V.A.: Impuesto al Valor Agregado - I.S.R.: Impuesto Sobre la Renta  
- S.B.C: Saldo salvo Buen Cobro - DISP.: Disposición/Dispersion - ATM.: Cajero Automático - BTE.: Banorte - CPA.: Compra - DEP.: Depósito - COM.: Comisión  
-INTBC.: Interbancaria - O/B.: Otro Banco - CHEQ/CHQ.: Cheque - LIQ.: Liquidación (Pago) - INT.: Interés (es) - EDO.: Estado - CTA.: Cuenta - CAM.: Cámara  
de Compensación - ABO.: Abono - CAP.: Capital - INV.: Inversión - PZO.: Plazo - DEV.: Devolución - REV.: Reverso - CONS.: Consulta - VEN.: Ventanilla

Cuando no reciba su estado de cuenta durante los 20 días siguientes de la fecha de corte, y no haya dado instrucciones para que no se le envíe, favor de solicitarlo en su sucursal.

Podrá consultar la información de las comisiones de todos los bancos con fines informativos y de comparación en la CONDUSEF al teléfono 01 800 999 8080 y en la página electrónica: [www.condusef.gob.mx](http://www.condusef.gob.mx)

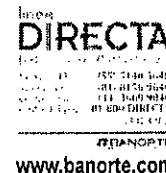

[www.banorte.com](http://www.banorte.com)

Banco Mercantil del Norte, S.A. Institución de Banca Múltiple Grupo Financiero Banorte Av. Revolución No. 3000, Colonia Primavera, C.P. 64830, Monterrey, Nuevo León. RFC. 8MN930209927.

Banco Mercantil del Norte, S.A. Institución de Banca Múltiple, Grupo Financiero Banorte recibe las consultas, reclamaciones o aclaraciones, en su Unidad Especializada de Atención a Usuarios, ubicada en Av. Paseo de la Reforma No. 505 Piso 43 Colonia Cuauhtémoc C.P. 06500 Delegación Cuauhtémoc, México, D.F. y por Correo Electrónico [une@banorte.com](mailto:une@banorte.com) o Teléfono 01 800 627 22 92, así como en cualquiera de sus sucursales u oficinas. En el caso de no obtener una respuesta satisfactoria, podrá acudir a la Comisión Nacional para la Protección y Defensa de los Usuarios de Servicios Financieros [www.condusef.gob.mx](http://www.condusef.gob.mx) con número telefónico de atención en el Distrito Federal (55) 53400959 y desde el interior de la República el 01 800 999 8080

**Advertencia:**  
Incumplir tus obligaciones te puede generar comisiones.

**El presente Estado de Cuenta no es un comprobante fiscal**



Los productos anteriormente descritos se encuentran protegidos por el Instituto para la Protección del Ahorro Bancario (IPAB) hasta por un monto equivalente a 400,000 UDIS por cliente por Institución, lo anterior, de conformidad con las disposiciones legales que regulan a dicho Instituto

Visita la página [www.ipab.org.mx](http://www.ipab.org.mx)

**▼ DETALLE DE OPERACIONES ENLACE GLOBAL PM S/INTERESES (CONTINUACION) ▼**

FECHA	DESCRIPCION DEL CARGO/ ABONO	MONEDA	MONTO DEL RETIRO	MONTO DEL DEPOSITO	SALDO
13-ENE-16	SALDO ANTERIOR				851,125.35
13-ENE-16	TRASPASO A CUENTA DE TERCEROS 0000002563 IVA:00000000.00 , A LA CUENTA: 0846027386 APOYO AL SR GENARO ALFARO MENDOZA AL R.F.C. HCD461117MZ6	MXP	940.00		850,185.35
13-ENE-16	Comision x Internet 2563 Transferencias Tercero Banorte	MXP	3.00		850,182.35
13-ENE-16	IVA Com x Internet 2563 Transferencias Tercero Banorte	MXP	0.48		850,181.87
13-ENE-16	002601001601130000041875 SPEI RECIBIDO DEL BANCO 0012 BBVA BANCOMER DEL CLIENTE SECRETARIA DE FINANZAS DE LA CLABE 012700001015002364 CON RFC GES850101L4A CONCEPTO: SECRETARIA DE FINANZ AS REFERENCIA: 1301168 CVE RAST: 002601001601130000041875	MXP		23,777.71	873,959.58
13-ENE-16	CHEQUE PAGADO 0000137	MXP	1,750.00		872,209.58
14-ENE-16	TRASPASO A CUENTA DE TERCEROS 0000002563 IVA:00000000.00 , A LA CUENTA: 0412050693 MINISTRACION QUINCENAL AL R.F.C. SMD990718PR6	MXP	66,169.90		806,039.68
14-ENE-16	Comision x Internet 2563 Transferencias Tercero Banorte	MXP	3.00		806,036.68
14-ENE-16	IVA Com x Internet 2563 Transferencias Tercero Banorte	MXP	0.48		806,036.20
14-ENE-16	RETIRO DEP. ELECTRONICO DE LA EMISORA : 26322	MXP	2,300.00		803,736.20
14-ENE-16	RETIRO DEP. ELECTRONICO DE LA EMISORA : 26322	MXP	6,000.00		797,736.20
14-ENE-16	RETIRO DEP. ELECTRONICO DE LA EMISORA : 26322	MXP	101,000.00		696,736.20
14-ENE-16	RETIRO DEP. ELECTRONICO DE LA EMISORA : 26322	MXP	244,798.50		451,937.70
15-ENE-16	CHEQUE CAMARA 0000144 TOSJ560816LX7	MXP	1,500.00		450,437.70
15-ENE-16	DEP.PAGO MULTIPLE	MXP		10,439.00	460,876.70
15-ENE-16	DEP.PAGO MULTIPLE	MXP		19,645.00	480,521.70
15-ENE-16	TRASPASO A CUENTA DE TERCEROS 0000005263 IVA:00000000.00 , A LA CUENTA: 0846027386 APOYO A LA C MA DE LA LUZ LLANAS RAMIREZ AL R.F.C. HCD461117MZ6	MXP	940.00		479,581.70
15-ENE-16	Comision x Internet 5263 Transferencias Tercero Banorte	MXP	3.00		479,578.70
15-ENE-16	IVA Com x Internet 5263 Transferencias Tercero Banorte	MXP	0.48		479,578.22
15-ENE-16	DEP.EFECTIVO	MXP		22,003.00	501,581.22
15-ENE-16	DEP.EFECTIVO	MXP		24,968.00	526,549.22
15-ENE-16	DEP.EFECTIVO	MXP		4,402.56	530,951.78
15-ENE-16	DEP.EFECTIVO	MXP		2,005.00	532,956.78
15-ENE-16	DEP.EFECTIVO	MXP		14,138.00	547,094.78
15-ENE-16	CHEQUE PAGADO 0000156	MXP	55,450.00		491,644.78
15-ENE-16	CHEQUE PAGADO 0000157	MXP	30,540.00		461,104.78
15-ENE-16	CHEQUE PAGADO 0000159	MXP	13,193.00		447,911.78
15-ENE-16	CHEQUE PAGADO 0000158	MXP	11,592.00		436,319.78
15-ENE-16	CHEQUE PAGADO 0000162	MXP	9,904.29		426,415.49
15-ENE-16	CHEQUE PAGADO 0000155	MXP	6,910.00		419,505.49
15-ENE-16	CHEQUE PAGADO 0000163	MXP	5,460.00		414,045.49
15-ENE-16	CHEQUE PAGADO 0000160	MXP	3,120.00		410,925.49
15-ENE-16	CHEQUE PAGADO 0000161	MXP	2,900.00		408,025.49

La fecha de corte coincide con la fecha de terminación del periodo que se señala en el presente estado de cuenta. Las operaciones efectuadas durante días no laborales o después de la hora de corte de fin de día serán consideradas en nuestra contabilidad como realizadas en el siguiente día hábil bancario. Usted dispone de 90 días después de la fecha de corte para objetar la información contenida en su estado de cuenta, de no hacerlo se asumirá su conformidad al respecto.

▼ DETALLE DE OPERACIONES ENLACE GLOBAL PM S/INTERESES (CONTINUACION) ▼						
FECHA	DESCRIPCION DEL CARGO/ ABONO	MONEDA	MONTO DEL RETIRO	MONTO DEL DEPOSITO	SALDO	
15-ENE-16	SALDO ANTERIOR				408,025.49	
15-ENE-16	CHEQUE PAGADO 0000149	MXP	1,000.00		407,025.49	
15-ENE-16	CHEQUE PAGADO 0000148	MXP	1,873.00		405,152.49	
15-ENE-16	CHEQUE PAGADO 0000147	MXP	1,600.00		403,552.49	
15-ENE-16	CHEQUE PAGADO 0000146	MXP	1,000.00		402,552.49	
15-ENE-16	CHEQUE PAGADO 0000150	MXP	1,500.00		401,052.49	
15-ENE-16	CHEQUE PAGADO 0000151	MXP	1,500.00		399,552.49	
15-ENE-16	CHEQUE PAGADO 0000152	MXP	1,000.00		398,552.49	
15-ENE-16	RETIRO DEP. ELECTRONICO DE LA EMISORA : 26322	MXP	1,800.00		396,752.49	
18-ENE-16	002601001601180000089251 SPEI RECIBIDO DEL BANCO 0012 BBVA BANCOMER DEL CLIENTE GOBIERNO DEL ESTADO DE SAN LUIS POTOSI DE LA CLABE 012700001036465210 CON RFC GES85010INH1 CONCEPTO: IEPS GASO ENE16 REFERENCIA: 1801168 CVE RAST: 002601001601180000089251	MXP		45,499.33	442,251.82	
18-ENE-16	COMPRA ORDEN DE PAGO SPEI 0002563 = REFERENCIA CTA/CLABE: 044700016036874576 BEM SPEI, BCO:044 BENEFICIARIO:JOSE ANTONIO LUIS VERGARA CAR PAGO DE FAC 15247 CVE RASTREO: 8846CAP3201601180308217256 RFC: VECA460113SIA IVA: 000000000000.00 SCOTIABANK	MXP	921.20		441,330.62	
18-ENE-16	COMISION ORDEN DE PAGO SPEI REFERENCIA: 0002563	MXP	8.90		441,321.72	
18-ENE-16	I.V.A. ORDEN DE PAGO SPEI REFERENCIA: 0002563	MXP	1.42		441,320.30	
18-ENE-16	COMPRA ORDEN DE PAGO SPEI 0002563 = REFERENCIA CTA/CLABE: 044700016036874576 BEM SPEI, BCO:044 BENEFICIARIO:JOSE ANTONIO LUIS VERGARA CAR PAGO DE FAC 15246 CVE RASTREO: 8846CAP1201601180308217260 RFC: VECA460113SIA IVA: 000000000000.00 SCOTIABANK	MXP	13,403.54		427,916.76	
18-ENE-16	COMISION ORDEN DE PAGO SPEI REFERENCIA: 0002563	MXP	8.90		427,907.86	
18-ENE-16	I.V.A. ORDEN DE PAGO SPEI REFERENCIA: 0002563	MXP	1.42		427,906.44	
18-ENE-16	COMPRA ORDEN DE PAGO SPEI 0002563 = REFERENCIA CTA/CLABE: 044700016036874576 BEM SPEI, BCO:044 BENEFICIARIO:JOSE ANTONIO LUIS VERGARA CAR PAGO FAC 15245 CVE RASTREO: 8846CAPI201601180308217264 RFC: VECA460113SIA IVA: 000000000000.00 SCOTIABANK	MXP	6,885.00		421,021.44	
18-ENE-16	COMISION ORDEN DE PAGO SPEI REFERENCIA: 0002563	MXP	8.90		421,012.54	
18-ENE-16	I.V.A. ORDEN DE PAGO SPEI REFERENCIA: 0002563	MXP	1.42		421,011.12	

Cuando no reciba su estado de cuenta durante los 20 días siguientes de la fecha de corte, y no haya dado instrucciones para que no se le envíe, favor de solicitarlo en su sucursal.

Podrá consultar la información de las comisiones de todos los bancos con fines informativos y de comparación en la CONDUSEF al teléfono 01 800 999 8080 y en la página electrónica:

[www.condusef.gob.mx](http://www.condusef.gob.mx)

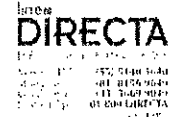

[www.banorte.com](http://www.banorte.com)

Banco Mercantil del Norte, S.A. Institución de Banca Múltiple Grupo Financiero Banorte Av. Revolución No. 3000, Colonia Primavera, C.P. 64830, Monterrey, Nuevo León. RFC. BMN930209927.

Banco Mercantil del Norte S.A Institución de Banca Múltiple, Grupo Financiero Banorte recibe las consultas, reclamaciones o aclaraciones, en su Unidad Especializada de Atención a Usuarios, ubicada en Av. Paseo de la Reforma No. 506 Piso 43 Colonia Cuauhtémoc, C.P. 06500 Delegación Cuauhtémoc, México, D.F. y por Correo Electrónico [une@banorte.com](mailto:une@banorte.com) o Teléfono 01 800 627 22 92, así como en cualquiera de sus sucursales u oficinas. En el caso de no obtener una respuesta satisfactoria, podrá acudir a la Comisión Nacional para la Protección y Defensa de los Usuarios de Servicios Financieros [www.condusef.gob.mx](http://www.condusef.gob.mx) con número telefónico de atención en el Distrito Federal (55) 53400959 y desde el interior de la República el 01 800 999 8080

**Advertencia:**  
Incumplir tus obligaciones te puede generar comisiones.

**El presente Estado de Cuenta no es un comprobante fiscal**



Los productos anteriormente descritos se encuentran protegidos por el Instituto para la Protección del Ahorro Bancario (IPAB) hasta por un monto equivalente a 400,000 UDIS por cliente por Institución, lo anterior, de conformidad con las disposiciones legales que regulan a dicho Instituto.

Visita la página [www.ipab.org.mx](http://www.ipab.org.mx)

**REFERENCIA DE ABREVIACIONES:**

R.F.C.: Registro Federal de Causantes - CLABE: Clave Bancaria Estandarizada - I.V.A.: Impuesto al Valor Agregado - I.S.R.: Impuesto Sobre la Renta - S.B.C. Saldo salvo Buen Cobro - DISP.: Disposición/Dispersión - ATM.: Cajero Automático - BTE.: Banorte - CPA.: Compra - DEP.: Depósito - COM.: Comisión - INTBC.: Interbancaria - O/B. Otro Banco - CHEQ/CHQ. Cheque - LIQ. Liquidación (Pago) - INT.: Interés (es) - EDO.: Estado - CTA. Cuenta - CAM.: Cámara de Compensación - ABO. Abono - CAP.: Capital - INV. Inversión - PZO. Plazo - DEV.: Devolución - REV. Reverso - CONS.. Consulta. - VEN.. Ventanilla

▼ DETALLE DE OPERACIONES ENLACE GLOBAL PM S/INTERESES (CONTINUACION) ▼

FECHA	DESCRIPCION DEL CARGO/ ABONO	MONEDA	MONTO DEL RETIRO	MONTO DEL DEPOSITO	SALDO
18-ENE-16	SALDO ANTERIOR				421,011.12
18-ENE-16	COMPRA ORDEN DE PAGO SPEI 0002563 = REFERENCIA CTA/CLABE: 044700016036874576 BEM SPEI, BCO:044 BENEFICIARIO:JOSE ANTONIO LUIS VERGARA CAR PAGO FAC 15244 CVE RASTREO: 8846CAP3201601180308217266 RFC: VECA460113SIA IVA: 000000000000.00 SCOTIABANK	MXP	921.20		420,089.92
18-ENE-16	COMISION ORDEN DE PAGO SPEI REFERENCIA: 0002563	MXP	8.90		420,081.02
18-ENE-16	I.V.A. ORDEN DE PAGO SPEI REFERENCIA: 0002563	MXP	1.42		420,079.60
18-ENE-16	COMPRA ORDEN DE PAGO SPEI	MXP	658.00		419,421.60
18-ENE-16	COMISION ORDEN DE PAGO SPEI REFERENCIA: 0002563 BEM SPEI, BCO:044 BENEFICIARIO:JOSE ANTONIO LUIS VERGARA CAR PAGO DE FAC 15243 CVE RASTREO: 8846CAP4201601180308217268 RFC: VECA460113SIA IVA: 000000000000.00 SCOTIABANK	MXP	8.90		419,412.70
18-ENE-16	I.V.A. ORDEN DE PAGO SPEI REFERENCIA: 0002563	MXP	1.42		419,411.28
18-ENE-16	COMPRA ORDEN DE PAGO SPEI 0001565 = REFERENCIA CTA/CLABE: 044700016036874576 BEM SPEI, BCO:044 BENEFICIARIO:JOSE ANTONIO LUIS VERGARA CAR PAGO DE FAC 15242 CVE RASTREO: 8846CAP4201601180308217270 RFC: VECA460113SIA IVA: 000000000000.00 SCOTIABANK	MXP	1,842.40		417,568.88
18-ENE-16	COMISION ORDEN DE PAGO SPEI REFERENCIA: 0001565	MXP	8.90		417,559.98
18-ENE-16	I.V.A. ORDEN DE PAGO SPEI REFERENCIA: 0001565	MXP	1.42		417,558.56
18-ENE-16	COMPRA ORDEN DE PAGO SPEI 0002653 = REFERENCIA CTA/CLABE: 044700016036874576 BEM SPEI, BCO:044 BENEFICIARIO:JOSE ANTONIO LUIS VERGARA CAR PAGO DE FAC 15241 CVE RASTREO: 8846APAC201601180308217273 RFC: VECA460113SIA IVA: 000000000000.00 SCOTIABANK	MXP	1,250.20		416,308.36
18-ENE-16	COMISION ORDEN DE PAGO SPEI REFERENCIA: 0002653	MXP	8.90		416,299.46
18-ENE-16	I.V.A. ORDEN DE PAGO SPEI REFERENCIA: 0002653	MXP	1.42		416,298.04
18-ENE-16	COMPRA ORDEN DE PAGO SPEI 0002365 = REFERENCIA CTA/CLABE: 044700016036874576 BEM SPEI, BCO:044 BENEFICIARIO:JOSE ANTONIO LUIS VERGARA CAR PAGO DE FAC 15240 CVE RASTREO: 8846CAP4201601180308217274 RFC: VECA460113SIA IVA: 000000000000.00 SCOTIABANK	MXP	9,349.55		406,948.49
18-ENE-16	COMISION ORDEN DE PAGO SPEI REFERENCIA: 0002365	MXP	8.90		406,939.59
18-ENE-16	I.V.A. ORDEN DE PAGO SPEI REFERENCIA: 0002365	MXP	1.42		406,938.17
18-ENE-16	COMPRA ORDEN DE PAGO SPEI 0002563 = REFERENCIA CTA/CLABE: 044700016036874576 BEM SPEI, BCO:044 BENEFICIARIO:JOSE ANTONIO LUIS VERGARA CAR PAGO FAC 15239 CVE RASTREO: 8846APAC201601180308217276 RFC: VECA460113SIA IVA: 000000000000.00 SCOTIABANK	MXP	28,637.72		378,300.45

La fecha de corte coincide con la fecha de terminación del periodo que se señala en el presente estado de cuenta. Las operaciones efectuadas durante días no laborales o después de la hora de corte de fin de día serán consideradas en nuestra contabilidad como realizadas en el siguiente día hábil bancario. Usted dispone de 90 días después de la fecha de corte para objetar la información contenida en su estado de cuenta, de no hacerlo se asumirá su conformidad al respecto.

▼ DETALLE DE OPERACIONES ENLACE GLOBAL PM S/INTERESES (CONTINUACION) ▼						
FECHA	DESCRIPCION DEL CARGO/ ABONO	MONEDA	MONTO DEL RETIRO	MONTO DEL DEPOSITO	SALDO	
18-ENE-16	SALDO ANTERIOR				378,300.45	
18-ENE-16	COMISION ORDEN DE PAGO SPEI REFERENCIA: 0002563	MXP	8.90		378,291.55	
18-ENE-16	I.V.A. ORDEN DE PAGO SPEI REFERENCIA: 0002563	MXP	1.42		378,290.13	
18-ENE-16	TRASPASO A CUENTA DE TERCEROS 0000002635 IVA:00000000.00 , A LA CUENTA: 0846027386 APOYO AL SR, LINO CEDILLO RAMIREZ AL R.F.C. HCD461117M26	MXP	940.00		377,350.13	
18-ENE-16	Comision x Internet 2635 Transferencias Tercero Banorte	MXP	3.00		377,347.13	
18-ENE-16	IVA Com x Internet 2635 Transferencias Tercero Banorte	MXP	0.48		377,346.65	
18-ENE-16	CHEQUE PAGADO 0000164	MXP	13,409.00		363,937.65	
19-ENE-16	TRASPASO A CUENTA DE TERCEROS 0000002156 IVA:00000000.00 , A LA CUENTA: 0846027386 APOYO AL C. MARCO ANTONIO MONSIVAIS BAUTISTA AL R.F.C. HCD461117M26	MXP	940.00		362,997.65	
19-ENE-16	Comision x Internet 2156 Transferencias Tercero Banorte	MXP	3.00		362,994.65	
19-ENE-16	IVA Com x Internet 2156 Transferencias Tercero Banorte	MXP	0.48		362,994.17	
19-ENE-16	COMPRA ORDEN DE PAGO SPEI 0001252 = REFERENCIA CTA/CLABE: 002700012758353036 BEM SPEI, BCO:002 BENEFICIARIO:marco antonio serna almendare ADEFAS 2015 CVE RASTREO: 8846CAP2201601190308407747 RFC: SEAM630530-RN IVA: 000000000000.00 BANAMEX	MXP	46,686.00		316,308.17	
19-ENE-16	COMISION ORDEN DE PAGO SPEI REFERENCIA: 0001252	MXP	8.90		316,299.27	
19-ENE-16	I.V.A. ORDEN DE PAGO SPEI REFERENCIA: 0001252	MXP	1.42		316,297.85	
19-ENE-16	TRANSF ELECTRONICA FONDOS: TEF 0002563 CLABE: 012720001924544249 BEM TEF.BCO:012 jose de jesus topete sotomayo CVE.RASTREO:1869634 RFC: TOSJ5608161X7 IVA:00000000.00 ADEFAS 2015	MXP	15,099.00		301,198.85	
19-ENE-16	Comision x Internet 2563 Transferencias TEF	MXP	3.00		301,195.85	
19-ENE-16	IVA Com x Internet 2563 Transferencias TEF	MXP	0.48		301,195.37	
19-ENE-16	TRASPASO A CUENTA DE TERCEROS 0000002563 IVA:00000000.00 , A LA CUENTA: 0412050693 ministracion extraordinaria AL R.F.C. SMD990718PR6	MXP	61,000.00		240,195.37	
19-ENE-16	Comision x Internet 2563 Transferencias Tercero Banorte	MXP	3.00		240,192.37	
19-ENE-16	IVA Com x Internet 2563 Transferencias Tercero Banorte	MXP	0.48		240,191.89	
20-ENE-16	CHEQUE PAGADO 0000154	MXP	2,500.00		237,691.89	
20-ENE-16	CHEQUE PAGADO 0000145	MXP	6,000.00		231,691.89	

REFERENCIA DE ABREVIACIONES:

R.F.C.: Registro Federal de Causantes - CLABE: Clave Bancaria Estandarizada - I.V.A.: Impuesto al Valor Agregado - I.S.R.: Impuesto Sobre la Renta  
 - S.B.C. Saldo salvo Buen Cobro - DISP. Disposición/Dispersión - ATM.: Cajero Automático - BTE.: Banorte - CPA.: Compra - DEP.: Depósito - COM. Comision  
 -INTB.C. Interbancaria - O/B: Otro Banco - CHEQ/CHQ.: Cheque - LIQ.: Liquidación (Pago) - INT. Interés (es) - EDO.: Estado - CTA. Cuenta - CAM.: Cámara  
 de Compensación - ABO. Abono - CAP. Capital - INV. Inversion - PZO. Plazo - DEV.: Devolución - REV.: Reverso - CONS.: Consulta - VEN.: Ventanilla

Quando no reciba su estado de cuenta durante los 20 días siguientes de la fecha de corte, y no haya dado instrucciones para que no se le envíe, favor de solicitarlo en su sucursal.

Podrá consultar la información de las comisiones de todos los bancos con fines informativos y de comparación en la CONDUSEF al teléfono 01 800 999 8080 y en la página electrónica:

[www.condusef.gob.mx](http://www.condusef.gob.mx)

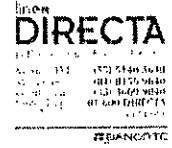

[www.banorte.com](http://www.banorte.com)

Banco Mercantil del Norte, S.A. Institución de Banca Múltiple Grupo Financiero Banorte Av. Revolución No. 3000, Colonia Primavera, C.P. 64830, Monterrey, Nuevo León. RFC. BMN930209927.

Banco Mercantil del Norte, S.A. Institución de Banca Múltiple, Grupo Financiero Banorte recibe las consultas, reclamaciones o aclaraciones, en su Unidad Especializada de Atención a Usuarios, ubicada en Av. Paseo de la Reforma No 505 Piso 43 Colonia Cuauhtémoc C.P. 06500 Delegación Cuauhtémoc México, D.F. y por Correo Electrónico [une@banorte.com](mailto:une@banorte.com) o Teléfono 01 800 627 22 92, así como en cualquiera de sus sucursales u oficinas. En el caso de no obtener una respuesta satisfactoria, podrá acudir a la Comisión Nacional para la Protección y Defensa de los Usuarios de Servicios Financieros [www.condusef.gob.mx](http://www.condusef.gob.mx) con número telefónico de atención en el Distrito Federal (55) 53400999 y desde el interior de la República el 01 800 999 8080

**Advertencia:**  
Incumplir tus obligaciones te puede generar comisiones.

**El presente Estado de Cuenta no es un comprobante fiscal**



Los productos anteriormente descritos se encuentran protegidos por el Instituto para la Protección del Ahorro Bancario (IPAB) hasta por un monto equivalente a 400,000 UDIS por cliente por Institución, lo anterior, de conformidad con las disposiciones legales que regulan a dicho Instituto.

Visita la página [www.ipab.org.mx](http://www.ipab.org.mx)

▼ DETALLE DE OPERACIONES ENLACE GLOBAL PM S/INTERESES (CONTINUACION) ▼					
FECHA	DESCRIPCION DEL CARGO/ ABONO	MONEDA	MONTO DEL RETIRO	MONTO DEL DEPOSITO	SALDO
20-ENE-16	SALDO ANTERIOR				231,691.89
20-ENE-16	70 21291677 1166554 SEG 000429 CARGO COBRANZA DOMICILIADA LEYENDA:70 21291677 1166554 SEG BANORTE REF:70 0221291677 3 2121 0 POL91677 SEGUROS BANORTE SA DE CV GRUPO FINANCIER RFC: SBG 971124PL2 IVA: 000000000000.00	MXP	1,072.97		230,618.92
21-ENE-16	CHEQUE PAGADO 0000143 DEPOSITO A CTA. 0416775426 RFC MVA850101PY7	MXP	1,240.00		229,378.92
21-ENE-16	CHEQUE PAGADO 0000181 DEPOSITO A CTA. 0416775426 RFC MVA850101PY7	MXP	5,800.00		223,578.92
21-ENE-16	CHEQUE PAGADO 0000180 DEPOSITO A CTA. 0416775426 RFC MVA850101PY7	MXP	1,845.00		221,733.92
21-ENE-16	DEP.EFFECTIVO	MXP		21,736.00	243,469.92
21-ENE-16	DEP.EFFECTIVO	MXP		1,680.00	245,149.92
21-ENE-16	DEP.EFFECTIVO	MXP		23,722.00	268,871.92
21-ENE-16	DEP.EFFECTIVO	MXP		2,521.00	271,392.92
21-ENE-16	DEP.EFFECTIVO	MXP		17,961.00	289,353.92
21-ENE-16	DEP.EFFECTIVO	MXP		34,025.00	323,378.92
22-ENE-16	TRASPASO A CUENTA DE TERCEROS 0000002563 IVA:00000000.00 , A LA CUENTA: 0846027386 APOYO AL JOVEN FRANCISCO CARBAJAL MARTINEZ AL R.F.C. HCD46117M26	MXP	940.00		322,438.92
22-ENE-16	Comision x Internet 2563 Transferencias Tercero Banorte	MXP	3.00		322,435.92
22-ENE-16	IVA Com x Internet 2563 Transferencias Tercero Banorte	MXP	0.48		322,435.44
22-ENE-16	TRASPASO A CUENTA DE TERCEROS 0000002563 IVA:00000000.00 , A LA CUENTA: 0846027386 APOYO AL JOVEN JOSE ANTONIO RODRIGUEZ TOVAR	MXP	940.00		321,495.44
22-ENE-16	Comision x Internet 2563 Transferencias Tercero Banorte	MXP	3.00		321,492.44
22-ENE-16	IVA Com x Internet 2563 Transferencias Tercero Banorte	MXP	0.48		321,491.96
22-ENE-16	CARGO POR PAGO CONCENTRACION BEM COMISION FEDERA 0000000000019258912000501601230000009017 AL RFC CFE370814Q10 RAS 88466022071223088924 FAC 088924	MXP	901.00		320,590.96
22-ENE-16	CARGO POR PAGO CONCENTRACION BEM TELEFONOS DE ME 48686200953 AL RFC TME840315KT6 RAS 88466022062883001310 FAC 001310	MXP	1,522.00		319,068.96
22-ENE-16	CARGO POR PAGO CONCENTRACION BEM TELEFONOS DE ME 48686207187 AL RFC TME840315KT6 RAS 88466022071229001310 FAC 001310	MXP	549.00		318,519.96
22-ENE-16	CARGO POR PAGO CONCENTRACION BEM TELEFONOS DE ME 48686201803 AL RFC TME840315KT6 RAS 88466022071232001310 FAC 001310	MXP	3,271.00		315,248.96
22-ENE-16	CARGO POR PAGO CONCENTRACION BEM TELEFONOS DE ME 48686205416 AL RFC TME840315KT6 RAS 88466022072039001310 FAC 001310	MXP	899.00		314,349.96

La fecha de corte coincide con la fecha de terminación del periodo que se señala en el presente estado de cuenta. Las operaciones efectuadas durante días no laborales o después de la hora de corte de fin de día serán consideradas en nuestra contabilidad como realizadas en el siguiente día hábil bancario. Usted dispone de 90 días después de la fecha de corte para objetar la información contenida en su estado de cuenta, de no hacerlo se asumirá su conformidad al respecto.



▼ DETALLE DE OPERACIONES ENLACE GLOBAL PM S/INTERESES (CONTINUACION) ▼

FECHA	DESCRIPCION DEL CARGO/ ABOÑO	MONEDA	MONTO DEL RETIRO	MONTO DEL DEPOSITO	SALDO
22-ENE-16	SALDO ANTERIOR				314,349.96
22-ENE-16	CARGO POR PAGO CONCENTRACION BEM TELEFONOS DE ME 48686206757 AL RFC TME840315KT6 RAS 88466022074058001310 FAC 001310	MXP	1,116.00		313,233.96
22-ENE-16	TRASPASO A CUENTA DE TERCEROS 0000002563 IVA:00000000.00 , A LA CUENTA: 0846027386 APOYO AL SR JUAN MEDRANO MARTINEZ AL R.F.C. HCD461117MZ6	MXP	940.00		312,293.96
22-ENE-16	Comision x Internet 2563 Transferencias Tercero Banorte	MXP	3.00		312,290.96
22-ENE-16	IVA Com x Internet 2563 Transferencias Tercero Banorte	MXP	0.48		312,290.48
22-ENE-16	CARGO POR PAGO CONCENTRACION BEM COMISION FEDERA 000000000019250804008571601230000005588 AL RFC CFE370814Q10 RAS 88466022009651088924 FAC 088924	MXP	558.00		311,732.48
22-ENE-16	COMPRA ORDEN DE PAGO SPEI 0001256 = REFERENCIA CTA/CLABE: 012180001023011802 BEM SPEI, BCO:012 BENEFICIARIO:COMISION FEDERAL DE ELECTRICI PAGO ENERGIA ELECTRICA JARDIN HIDALGO CVE RASTREO: 8846CAP4201601220309195173 RFC: CFE370814Q10 IVA: 000000000000.00 BBVA BANCOMER	MXP	3,396.00		308,336.48
22-ENE-16	COMISION ORDEN DE PAGO SPEI REFERENCIA: 0001256	MXP	8.90		308,327.58
22-ENE-16	I.V.A. ORDEN DE PAGO SPEI REFERENCIA: 0001256	MXP	1.42		308,326.16
25-ENE-16	TRASPASO A CUENTA DE TERCEROS 0000002563 IVA:00000000.00 , A LA CUENTA: 0846027386 APOYO A LA C MA DE LA LUZ LLANAS RAMIREZ AL R.F.C. HCD461117MZ6	MXP	940.00		307,386.16
25-ENE-16	Comision x Internet 2563 Transferencias Tercero Banorte	MXP	3.00		307,383.16
25-ENE-16	IVA Com x Internet 2563 Transferencias Tercero Banorte	MXP	0.48		307,382.68
25-ENE-16	002601001601250000091168 SPEI RECIBIDO DEL BANCO 0012 BBVA BANCOMER DEL CLIENTE GOBIERNO DEL ESTADO DE SAN LUIS POTOSI	MXP		626,797.18	934,179.86
25-ENE-16	DEP.EFECTIVO DE LA CLABE 012700001036465210 CON RFC GES850101NHI CONCEPTO: FONDO GENERAL ENERO 2016 REFERENCIA: 2501168 CVE RAST: 002601001601250000091168	MXP		10,176.00	944,355.86
25-ENE-16	DEP.EFECTIVO	MXP		1,954.00	946,309.86
25-ENE-16	CHEQUE PAGADO 0000187 DEPOSITO A CTA. 0403552908 RFC MVA850101PY7	MXP	1,500.00		944,809.86
25-ENE-16	DEPOSITO CHQ.BANORTE 0000187 DEPOSITO DE LA CUENTA : 0403552908	MXP		1,500.00	946,309.86
25-ENE-16	DEP.EFECTIVO	MXP		2,110.00	948,419.86
25-ENE-16	CHQ.LOCAL 141447 A 24 HOR BCO :0017 CTA. 0000454673034 NO.CHEQUE 0000141447	MXP		30,086.25	978,506.11
25-ENE-16	DEP.EFECTIVO	MXP		3,174.00	981,680.11

REFERENCIA DE ABREVIACIONES:

R.F.C.: Registro Federal de Causantes - CLABE: Clave Bancaria Estandarizada - I.V.A.: Impuesto al Valor Agregado - I.S.R.: Impuesto Sobre la Renta  
 - S.B.C. Saldo salvo Buen Cobro - DISP. Disposición/Dispersión - ATM.: Cajero Automático - BTE. Banorte - CPA: Compra - DEP.: Depósito - COM. Comisión  
 - INTBC. Interbancaria - O/B. Otro Banco - CHEQ/CHQ.: Cheque - LIQ. Liquidación (Pago) - INT.: Interés (es) - EDO. Estado - CTA.. Cuenta - CAM. Cámara  
 de Compensación - ABO.. Aboño - CAP. Capital - INV. Inversión - PZO.: Plazo - DEV: Devolución - REV.: Reverso - CONS.: Consulta. - VEN. Ventanilla

Quando no reciba su estado de cuenta durante los 20 días siguientes de la fecha de corte, y no haya dado instrucciones para que no se le envíe, favor de solicitarlo en su sucursal.

Podrá consultar la información de las comisiones de todos los bancos con fines informativos y de comparación en la CONDUSEF al teléfono 01 800 999 8080 y en la página electrónica: [www.condusef.gob.mx](http://www.condusef.gob.mx)

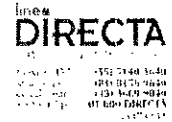

[www.banorte.com](http://www.banorte.com)

Banco Mercantil del Norte, S.A. Institución de Banca Múltiple Grupo Financiero Banorte Av. Revolución No. 3000, Colonia Primavera, C.P. 64830, Monterrey, Nuevo León. RFC. BMN930209927.

Banco Mercantil del Norte, S.A. Institución de Banca Múltiple. Grupo Financiero Banorte recibe las consultas, reclamaciones o aclaraciones, en su Unidad Especializada de Atención a Usuarios, ubicada en Av. Paseo de la Reforma No. 505 Piso 43 Colonia Cuauhtémoc C.P. 06500 Delegación Cuauhtémoc México, D.F. y por Correo Electrónico [une@banorte.com](mailto:une@banorte.com) o Teléfono 01 800 627 22 92, así como en cualquiera de sus sucursales u oficinas. En el caso de no obtener una respuesta satisfactoria, podrá acudir a la Comisión Nacional para la Protección y Defensa de los Usuarios de Servicios Financieros [www.condusef.gob.mx](http://www.condusef.gob.mx) con número telefónico de atención en el Distrito Federal (55) 53400999 y desde el interior de la República al 01 800 999 8080

**Advertencia:**  
Incumplir tus obligaciones te puede generar comisiones.

**El presente Estado de Cuenta no es un comprobante fiscal**



Los productos anteriormente descritos se encuentran protegidos por el Instituto para la Protección del Ahorro Bancario (IPAB) hasta por un monto equivalente a 400,000 UDIS por cliente por institución. Lo anterior, de conformidad con las disposiciones legales que regulan a dicho Instituto.

Visita la página [www.ipab.org.mx](http://www.ipab.org.mx)

**▼ DETALLE DE OPERACIONES ENLACE GLOBAL PM S/INTERESES (CONTINUACION) ▼**

FECHA	DESCRIPCION DEL CARGO/ ABONO	MONEDA	MONTO DEL RETIRO	MONTO DEL DEPOSITO	SALDO
25-ENE-16	SALDO ANTERIOR				981,680.11
25-ENE-16	DEP.EFECTIVO	MXP		21,270.00	1,002,950.11
25-ENE-16	DEP.EFECTIVO	MXP		200.00	1,003,150.11
25-ENE-16	CHEQUE PAGADO 0000186	MXP	9,724.00		993,426.11
25-ENE-16	CHEQUE PAGADO 0000184	MXP	2,975.40		990,450.71
26-ENE-16	CHEQUE CAMARA 0000183 BAGC831022197	MXP	3,340.39		987,110.32
26-ENE-16	DEPOSITO CHQ.BANORTE 0061218 DEPOSITO DE LA CUENTA : 0129028831	MXP		6,825.00	993,935.32
26-ENE-16	CHEQUE PAGADO 0000177	MXP	7,656.00		986,279.32
26-ENE-16	CHEQUE PAGADO 0000185 DEPOSITO A CTA. 0064238876 RFC GES850101L4A	MXP	5,600.00		980,679.32
26-ENE-16	CHEQUE PAGADO 0000182 DEPOSITO A CTA. 0176567710 RFC TOCY440405S12	MXP	8,120.00		972,559.32
26-ENE-16	CARGO POR PAGO CONCENTRACION BEM TELEFONOS DE ME 48686201143 AL RFC TME840315KT6 RAS 88466026096848001310 FAC 001310	MXP	399.00		972,160.32
26-ENE-16	COMPRA ORDEN DE PAGO SPEI 0002563 = REFERENCIA CTA/CLABE: 012700004533064881 BEM SPEI, BCO:012 BENEFICIARIO:NEFROLOGIA Y DIALISIS DE SAN APOYO AL SRA MA DE JESUS ZEPEDA GARCIA CVE RASTREO: 8846APAC201601260309659212 RFC: NDS000829B54 IVA: 000000000000.00 BBVA BANCOMER	MXP	940.00		971,220.32
26-ENE-16	COMISION ORDEN DE PAGO SPEI REFERENCIA: 0002563	MXP	8.90		971,211.42
26-ENE-16	I.V.A. ORDEN DE PAGO SPEI REFERENCIA: 0002563	MXP	1.42		971,210.00
26-ENE-16	TRASPASO A CUENTA DE TERCEROS 0000002563 IVA:00000000.00 , A LA CUENTA: 0846027386 APOYO AL SR, GENARO ALFARO RODRIGUEZ AL R.F.C. HCD461117MZ6	MXP	940.00		970,270.00
26-ENE-16	Comision x Internet 2563 Transferencias Tercero Banorte	MXP	3.00		970,267.00
26-ENE-16	IVA Com x Internet 2563 Transferencias Tercero Banorte	MXP	0.48		970,266.52
27-ENE-16	CHEQUE CAMARA 0000178 REDA6408043B1	MXP	9,930.44		960,336.08
27-ENE-16	TRASPASO A CUENTA DE TERCEROS 0000002563 IVA:00000000.00 , A LA CUENTA: 0412050693 MINISTRACION FINIQUITOS AL R.F.C. SMD990718PR6	MXP	59,543.47		900,792.61
27-ENE-16	Comision x Internet 2563 Transferencias Tercero Banorte	MXP	3.00		900,789.61
27-ENE-16	IVA Com x Internet 2563 Transferencias Tercero Banorte	MXP	0.48		900,789.13
28-ENE-16	TRASPASO A CUENTA DE TERCEROS 0000002563 IVA:00000000.00 , A LA CUENTA: 0412050693 complemento ministracion AL R.F.C. SMD990718PR6	MXP	9,566.53		891,222.60
28-ENE-16	Comision x Internet 2563 Transferencias Tercero Banorte	MXP	3.00		891,219.60
28-ENE-16	IVA Com x Internet 2563 Transferencias Tercero Banorte	MXP	0.48		891,219.12
28-ENE-16	CHEQUE PAGADO 0000153	MXP	1,000.00		890,219.12
28-ENE-16	DEP.EFECTIVO	MXP		2,405.00	892,624.12
28-ENE-16	DEP.EFECTIVO	MXP		1,755.00	894,379.12
28-ENE-16	DEP.EFECTIVO	MXP		18,224.00	912,603.12

La fecha de corte coincide con la fecha de terminación del periodo que se señala en el presente estado de cuenta. Las operaciones efectuadas durante días no laborales o después de la hora de corte de fin de día serán consideradas en nuestra contabilidad como realizadas en el siguiente día hábil bancario. Usted dispone de 90 días después de la fecha de corte para objetar la información contenida en su estado de cuenta, de no hacerlo se asumirá su conformidad al respecto.

**▼ DETALLE DE OPERACIONES ENLACE GLOBAL PM S/INTERESES (CONTINUACION) ▼**

FECHA	DESCRIPCION DEL CARGO/ ABONO	MONEDA	MONTO DEL RETIRO	MONTO DEL DEPOSITO	SALDO
28-ENE-16	SALDO ANTERIOR				912,603.12
28-ENE-16	CHEQUE PAGADO 0000188	MXP	4,306.00		908,297.12
	DEPOSITO A CTA. 0403552908 RFC MVA850101PY7				
28-ENE-16	DEPOSITO CHQ.BANORTE 0000188	MXP		4,306.00	912,603.12
	DEPOSITO DE LA CUENTA : 0403552908				
28-ENE-16	DEP.EFECTIVO	MXP		9,320.00	921,923.12
28-ENE-16	CHEQUE PAGADO 0000175	MXP	4,300.00		917,623.12
	DEPOSITO A CTA. 0403552908 RFC MVA850101PY7				
28-ENE-16	DEPOSITO CHQ.BANORTE 0000175	MXP		4,300.00	921,923.12
	DEPOSITO DE LA CUENTA : 0403552908				
28-ENE-16	DEP.EFECTIVO	MXP		5,739.00	927,662.12
28-ENE-16	CHEQUE PAGADO 0000199	MXP	6,910.00		920,752.12
28-ENE-16	CHEQUE PAGADO 0000200	MXP	51,450.00		869,302.12
28-ENE-16	CHEQUE PAGADO 0000201	MXP	13,193.00		856,109.12
28-ENE-16	CHEQUE PAGADO 0000202	MXP	11,592.00		844,517.12
28-ENE-16	CHEQUE PAGADO 0000203	MXP	30,540.00		813,977.12
28-ENE-16	CHEQUE PAGADO 0000191	MXP	1,600.00		812,377.12
28-ENE-16	CHEQUE PAGADO 0000192	MXP	1,000.00		811,377.12
28-ENE-16	CHEQUE PAGADO 0000194	MXP	1,500.00		809,877.12
28-ENE-16	CHEQUE PAGADO 0000193	MXP	1,500.00		808,377.12
28-ENE-16	CHEQUE PAGADO 0000198	MXP	3,000.00		805,377.12
28-ENE-16	CHEQUE PAGADO 0000195	MXP	1,000.00		804,377.12
28-ENE-16	CHEQUE PAGADO 0000196	MXP	1,000.00		803,377.12
28-ENE-16	CHEQUE PAGADO 0000197	MXP	2,500.00		800,877.12
28-ENE-16	CHEQUE PAGADO 0000189	MXP	1,873.00		799,004.12
28-ENE-16	CHEQUE PAGADO 0000190	MXP	1,000.00		798,004.12
28-ENE-16	DEPOSITO DE CUENTA DE TERCEROS	MXP		55,710.02	853,714.14
	0028012016 DE LA CUENTA 0824929075				
	Predial 2016				
29-ENE-16	CARGO DEP ELEC N L 26322	MXP	101,000.00		752,714.14
29-ENE-16	COBRO COMISION 26322 012016	MXP	16.00		752,698.14
29-ENE-16	IVA. COM. NOMINA LINEA	MXP	2.56		752,695.58
29-ENE-16	TRASPASO A CUENTA DE TERCEROS	MXP	66,745.00		685,950.58
	0000002563 IVA:00000000.00 , A LA CUENTA: 0412050693				
	MINISTRACION FINIQUITO AL R.F.C. SMD990718PR6				
29-ENE-16	TRASPASO A CUENTA DE TERCEROS	MXP	1,171.56		684,779.02
	0000002563 IVA:00000000.00 , A LA CUENTA: 0412050693				
	MINISTRACION QUINCENAL AL R.F.C. SMD990718PR6				
29-ENE-16	Comision x Internet 2563	MXP	3.00		684,776.02
	Transferencias Tercero Banorte				
29-ENE-16	IVA Com x Internet 2563	MXP	0.48		684,775.54
	Transferencias Tercero Banorte				
29-ENE-16	Comision x Internet 2563	MXP	3.00		684,772.54
	Transferencias Tercero Banorte				
29-ENE-16	IVA Com x Internet 2563	MXP	0.48		684,772.06
	Transferencias Tercero Banorte				
29-ENE-16	CARGO DEP ELEC N L 26322	MXP	254,216.83		430,555.23
29-ENE-16	COBRO COMISION 26322 012016	MXP	172.00		430,383.23
29-ENE-16	IVA. COM. NOMINA LINEA	MXP	27.52		430,355.71
29-ENE-16	CHEQUE PAGADO 0000166	MXP	25,000.00		405,355.71

**REFERENCIA DE ABREVIACIONES:**

R.F.C.: Registro Federal de Causantes - CLABE: Clave Bancaria Estandarizada - I.V.A.: Impuesto al Valor Agregado - I.S.R.: Impuesto Sobre la Renta  
 - S.B.C. Saldo salvo Buen Cobro - DISP. Disposición/Dispersión - ATM.: Cajero Automático - BTE.: Banorte - CPA.: Compra - DEP.: Depósito - COM. Comisión  
 -INTBC.: Interbancaria - O/B.: Otro Banco - CHEQ/CHQ.: Cheque - LIQ.: Liquidación (Pago) - INT.: Interés (es) - EDO.: Estado - CTA.: Cuenta - CAM.: Cámara  
 de Compensación - ABO.: Abono - CAP.: Capital - INV.: Inversión - PZO.: Plazo - DEV.: Devolución - REV.: Reverso - CONS.: Consulta. - VEN.: Ventanilla

Quando no reciba su estado de cuenta durante los 20 días siguientes de la fecha de corte, y no haya dado instrucciones para que no se le envíe, favor de solicitarlo en su sucursal.

Podrá consultar la información de las comisiones de todos los bancos con fines informativos y de comparación en la CONDUSER al teléfono 01 800 999 8080 y en la página electrónica: [www.condusef.gob.mx](http://www.condusef.gob.mx)



Banco Mercantil del Norte, S.A. Institución de Banca Múltiple Grupo Financiero Banorte Av. Revolución No. 3000, Colonia Primavera, C.P. 64830, Monterrey, Nuevo León. RFC. BMN930209927.

Banco Mercantil del Norte, S.A. Institución de Banca Múltiple, Grupo Financiero Banorte recibe las consultas, reclamaciones o aclaraciones, en su Unidad Especializada de Atención a Usuarios, ubicada en Av. Paseo de la Reforma No. 505 Piso 43 Colonia Cuauhtémoc C.P. 06500 Delegación Cuauhtémoc, México, D.F. y por Correo Electrónico [una@banorte.com](mailto:una@banorte.com) o Teléfono 01 800 627 22 92, así como en cualquiera de sus sucursales u oficinas. En el caso de no obtener una respuesta satisfactoria, podrá acudir a la Comisión Nacional para la Protección y Defensa de los Usuarios de Servicios Financieros [www.condusef.gob.mx](http://www.condusef.gob.mx) con número telefónico de atención en el Distrito Federal (55) 53400993 y desde el interior de la República el 01 800 999 8080

**Advertencia:**  
 Incumplir tus obligaciones te puede generar comisiones.

**El presente Estado de Cuenta no es un comprobante fiscal**



Los productos anteriormente descritos se encuentran protegidos por el Instituto para la Protección del Ahorro Bancario (IPAB) hasta por un monto equivalente a 400,000 UDIS por cliente por Institución, lo anterior de conformidad con las disposiciones legales que regulan a dicho Instituto.

Visita la página [www.ipab.org.mx](http://www.ipab.org.mx)

▼ DETALLE DE OPERACIONES ENLACE GLOBAL PM S/INTERESES (CONTINUACION) ▼

FECHA	DESCRIPCION DEL CARGO/ ABONO	MONEDA	MONTO DEL RETIRO	MONTO DEL DEPOSITO	SALDO
29-ENE-16	SALDO ANTERIOR				405,355.71
29-ENE-16	CARGO DEP ELEC N L 26322	MXP	6,000.00		399,355.71
29-ENE-16	COBRO COMISION 26322 012016	MXP	2.00		399,353.71
29-ENE-16	IVA. COM. NOMINA LINEA	MXP	0.32		399,353.39
29-ENE-16	TRASPASO A CUENTA DE TERCEROS 0000002563 IVA:00000000.00 , A LA CUENTA: 0846027386 APOYO AL SR LINO CEDILLO RAMIREZ AL R.F.C. HCD461117M26	MXP	940.00		398,413.39
29-ENE-16	Comision x Internet 2563	MXP	3.00		398,410.39
29-ENE-16	Transferencias Tercero Banorte				
29-ENE-16	IVA Com x Internet 2563	MXP	0.48		398,409.91
29-ENE-16	Transferencias Tercero Banorte				
29-ENE-16	CHEQUE PAGADO 0000168	MXP	30,000.00		368,409.91
	DEPOSITO A CTA. 0861123850 RFC AAZJ810322GQ2				
29-ENE-16	CHEQUE PAGADO 0000171	MXP	30,000.00		338,409.91
29-ENE-16	CHEQUE PAGADO 0000176	MXP	8,414.00		329,995.91
30-ENE-16	CHEQUE PAGADO 0000165	MXP	5,500.00		324,495.91
30-ENE-16	CHEQUE PAGADO 0000169	MXP	17,000.00		307,495.91
30-ENE-16	CHEQUE PAGADO 0000170	MXP	25,000.00		282,495.91

AVISO

¡DESCUBRA LAS VENTAJAS QUE LE OFRECE EL SERVICIO DE DEPOSITOS REMOTOS!  
 REALICE DEPOSITOS CON CHEQUES DESDE LA COMODIDAD DE SU OFICINA Y EVITE FILAS EN SUCURSAL,  
 LOS DEPOSITOS REALIZADOS CON CHEQUES BANORTE SE REFLEJARAN EN SU CUENTA EL MISMO DIA,  
 LA COMISION MENSUAL ES DE \$300 Y \$1 POR CADA CHEQUE PROCESADO.  
 PARA MAYOR INFORMACION LO INVITAMOS A CONTACTAR A SU EJECUTIVO DE CUENTA.

(Saldo inicial de \$300,215.14)

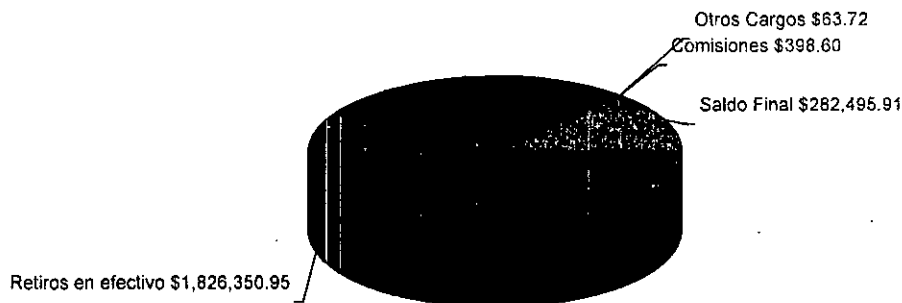

La fecha de corte coincide con la fecha de terminación del periodo que se señala en el presente estado de cuenta. Las operaciones efectuadas durante días no laborales o después de la hora de corte de fin de día serán consideradas en nuestra contabilidad como realizadas en el siguiente día hábil bancario. Usted dispone de 90 días después de la fecha de corte para objetar la información contenida en su estado de cuenta, de no hacerlo se asumirá su conformidad al respecto.

No. de cliente	13733363
RFC	MVA850101PY7
Plaza	9588 PLAZA SAN LUIS POTOSI
Sucursal	1162 LOMAS S.L.P.
Teléfonos Sucursal	
Dirección Sucursal	CARRETERA A GUADALAJARA EXTERIOR 700 VILLAS DEL PEDREGAL
Período	De 01/Enero/2016 al 31/Enero/2016
Fecha de corte	31/Enero/2016
Página	14 de 14

**▼ INFORME DE DEPÓSITOS EN EFECTIVO MAYORES A \$15,000 PESOS ▼**

MUNICIPIO DE VILLA DE ARISTA SLP  
 CALLE PALACIO MUNICIPAL SN ENT. PISO DEP., VILLA DE ARISTA VILLA DE ARISTA S.L.P. C.P. 78940  
 RFC: MVA850101PY7

DEL MES DE ENERO DE 2016 NO. DE CLIENTE: **13733363**

EXCEDENTES DE DEPOSITOS	\$	781,117.06
TIPO DE CAMBIO	\$	18.4530

**RESUMEN DEL EJERCICIO 2016**

MONTO EXCEDENTE DE DEPOSITOS	\$	781,117.06
------------------------------	----	------------

\*Los depósitos en efectivo presentados en el presente informe, son aquellos que exceden la cantidad de \$15,000 (Quince mil pesos 00/100) de forma acumulada en todas las cuentas bajo la titularidad del cliente, dentro de un mes calendario.

BANCO MERCANTIL DEL NORTE S.A., INSTITUCION DE BANCA MULTIPLE  
 GRUPO FINANCIERO BANORTE,  
 AV. REVOLUCION NO. 3000, COLONIA PRIMAVERA, C.P. 64830, MONTERREY, N.L.  
 RFC: BMN930209927

**AVISO DE PRIVACIDAD**

El artículo tercero transitorio de la Ley para la Protección de Datos Personales en Posesión de Particulares (LPDPPP) establece que los responsables expedirán el aviso de privacidad de conformidad con lo dispuesto en los artículos 16 y 17 de la LPDPPP. Por lo anterior, ponemos a su disposición nuestro aviso de privacidad en [www.banorte.com](http://www.banorte.com). Se presume que usted consiente tácitamente en el tratamiento de sus datos mientras no manifieste su oposición.

La fecha de corte coincide con la fecha de terminación del periodo que se señala en el presente estado de cuenta. Las operaciones efectuadas durante días no laborales o después de la hora de corte de fin de día serán consideradas en nuestra contabilidad como realizadas en el siguiente día hábil bancario. Usted dispone de 90 días después de la fecha de corte para objetar la información contenida en su estado de cuenta, de no hacerlo se asumirá su conformidad al respecto.

RAMO 28  
MUNICIPIO DE VILLA DE ARISTA SLP  
CALLE PALACIO MUNICIPAL SN  
VILLA DE ARISTA  
VILLA DE ARISTA S.L.P.  
SUCURSAL 1162 LOMAS S.L.P.  
CORREO

C.P. 78940



No. de cliente | 13733363  
RFC | MVA85010IPY7  
Plaza | 9588 PLAZA SAN LUIS POTOSI  
Sucursal | 1162 LOMAS S.L.P.  
Teléfonos Sucursal |  
Dirección Sucursal | CARRETERA A GUADALAJARA EXTERIOR 700 VILLAS DEL PEDREC  
Período | De 01/Febrero/2016 al 29/Febrero/2016  
Fecha de corte | 29/Febrero/2016  
Página | 1 de 23

NO. CUENTA	0403552908
GANANCIA ANUAL TOTAL (GAT) <sup>1</sup>	
GAT NOMINAL	N/A %
GAT REAL <sup>2</sup>	N/A %
(+) INTERESES APLICABLES	\$ 0.00
(-) TOTAL DE COMISIONES COBRADAS	\$ 742.80

Enlace Global PM S/Intereses  
Febrero 2016

<sup>1</sup> Antes de Impuestos

<sup>2</sup> La GAT REAL es el rendimiento que obtendría después de descontar la inflación estimada

### RESUMEN INTEGRAL

PRODUCTO/SERVICIO	CUENTA	SALDO ANTERIOR	SALDO AL CORTE
ENLACE GLOBAL PM S/INTERESES	0403552908	\$ 282,495.91	\$ 614,186.23
<b>TOTAL</b>		<b>\$ 282,495.91</b>	<b>\$ 614,186.23</b>

### ENLACE GLOBAL PM S/INTERESES

No. de CUENTA: 0403552908

DIVISA: PESOS

CLABE: 072 700 00403552908 4

### RESUMEN DEL PERIODO

	MONTO
Saldo inicial del período .....	\$ 282,495.91
(+) Depósitos .....	\$ 1,962,118.14
(-) Retiros .....	\$ 1,629,566.38
(+) Intereses Netos Ganados .....	\$ 0.00
(-) Comisiones Cobradas .....	\$ 742.80
(-) IVA sobre comisiones (16%) .....	\$ 118.64
Saldo Actual .....	\$ 614,186.23
Saldo Disponible al día* .....	\$ 614,186.23
Saldo Mínimo requerido .....	\$ 0.00

### \*SALDO NO DISPONIBLE AL DIA

	MONTO
Depósitos de cheques S.B.C. ....	\$ 0.00
Comisiones Pendientes de aplicar .....	\$ 0.00
Compras no aplicadas .....	\$ 0.00
Total .....	\$ 0.00

### SALDO PROMEDIO DIARIO

	MONTO
En el Período (del 01 Feb al 29 Feb) .....	\$ 485,128.46
Días que comprende el período .....	029
Acumulado anual .....	\$ 517,622.76
Días que comprende el período anual .....	060

### CALCULO DE INTERESES DEVENGADOS

Intereses Tasa Bruta Anual 0.00% .....	\$ 0.00
Retención de IDE .....	\$ 0.00
Retención de ISR .....	\$ 0.00
Intereses Netos Ganados .....	\$ 0.00

### RESUMEN DE COMISIONES

CHEQUES	
Cheques girados .....	62
Cheques girados sin comisión .....	62
Cheques girados con comisión .....	0
Importe de la comisión .....	\$ 0.00
Por cheques devueltos .....	\$ 0.00
OTRAS COMISIONES .....	\$ 742.80

### COMPORTAMIENTO DE TARJETA DE DEBITO

Uso en cajeros automáticos .....	\$ 0.00
Compras en comercios .....	\$ 0.00
Uso en sucursales .....	\$ 0.00
Total Uso del débito .....	\$ 0.00

**BANCO MERCANTIL DEL NORTE, S.A.B.**  
Sucursal Lomas San Luis Potosí, S.L.P.

La fecha de corte coincide con la fecha de terminación del período que se señala en el presente estado de cuenta. Las operaciones efectuadas durante días no laborales o después de la hora de corte de fin de día serán consideradas en nuestra contabilidad como realizadas en el siguiente día hábil bancario. Usted dispone de 90 días después de la fecha de corte para objetar la información contenida en su estado de cuenta, de no hacerlo se asumirá su conformidad al respecto.

▼ DETALLE DE OPERACIONES ▼						
FECHA	DESCRIPCION DEL CARGO/ ABONO	MONEDA	MONTO DEL RETIRO	MONTO DEL DEPOSITO	SALDO	
31-ENE-16	SALDO ANTERIOR				282,495.91	
02-FEB-16	TRASPASO A CUENTA DE TERCEROS 0000002562 IVA:00000000.00 , A LA CUENTA: 0846027386 APOYO AL JOVEN JOSE ANTONIO RODRIGUEZ TOVAR AL R.F.C. HCD46117M26	MXP	940.00		281,555.91	
02-FEB-16	Comision x Internet 2562	MXP	3.00		281,552.91	
02-FEB-16	Transferencias Tercero Banorte					
02-FEB-16	IVA Com x Internet 2562	MXP	0.48		281,552.43	
02-FEB-16	Transferencias Tercero Banorte					
02-FEB-16	COMPRA ORDEN DE PAGO SPEI 0002563 = REFERENCIA CTA/CLABE: 044700016036874576 BEM SPEI, BCO:044 BENEFICIARIO:JOSE ANTONIO LUIS VERGARA CAR pago de fac 15377 CVE RASTREO: 8846CAPI201602020311993260 RFC: VECA460113SIA IVA: 000000000000.00 SCOTIABANK	MXP	3,318.74		278,233.69	
02-FEB-16	COMISION ORDEN DE PAGO SPEI REFERENCIA: 0002563	MXP	8.90		278,224.79	
02-FEB-16	I.V.A. ORDEN DE PAGO SPEI REFERENCIA: 0002563	MXP	1.42		278,223.37	
02-FEB-16	COMPRA ORDEN DE PAGO SPEI 0002563 = REFERENCIA CTA/CLABE: 044700016036874576	MXP	921.20		277,302.17	
02-FEB-16	COMISION ORDEN DE PAGO SPEI REFERENCIA: 0002563 PAGO DE FAC 15376 CVE RASTREO: 8846APAC201602020311993261 RFC: VECA460113SIA IVA: 000000000000.00 SCOTIABANK	MXP	8.90		277,293.27	
02-FEB-16	I.V.A. ORDEN DE PAGO SPEI REFERENCIA: 0002563	MXP	1.42		277,291.85	
02-FEB-16	COMPRA ORDEN DE PAGO SPEI 0002563 = REFERENCIA CTA/CLABE: 044700016036874576 BEM SPEI, BCO:044 BENEFICIARIO:JOSE ANTONIO LUIS VERGARA CAR PAGO DE FAC 15373 CVE RASTREO: 8846APAB201602020311993262 RFC: VECA460113SIA IVA: 000000000000.00 SCOTIABANK	MXP	789.60		276,502.25	
02-FEB-16	COMISION ORDEN DE PAGO SPEI REFERENCIA: 0002563	MXP	8.90		276,493.35	
02-FEB-16	I.V.A. ORDEN DE PAGO SPEI REFERENCIA: 0002563	MXP	1.42		276,491.93	
02-FEB-16	COMPRA ORDEN DE PAGO SPEI 0002563 = REFERENCIA CTA/CLABE: 044700016036874576 BEM SPEI, BCO:044 BENEFICIARIO:JOSE ANTONIO LUIS VERGARA CAR PAGO DE FAC 15370 CVE RASTREO: 8846CAP4201602020311993263 RFC: VECA460113SIA IVA: 000000000000.00 SCOTIABANK	MXP	658.00		275,833.93	
02-FEB-16	COMISION ORDEN DE PAGO SPEI REFERENCIA: 0002563	MXP	8.90		275,825.03	
02-FEB-16	I.V.A. ORDEN DE PAGO SPEI REFERENCIA: 0002563	MXP	1.42		275,823.61	

Cuando no reciba su estado de cuenta durante los 20 días siguientes de la fecha de corte, y no haya dado instrucciones para que no se le envíe, favor de solicitarlo en su sucursal.

Podrá consultar la información de las comisiones de todos los bancos con fines informativos y de comparación en la CONDUSEF al teléfono 01 800 999 8080 y en la página electrónica: [www.condusef.gob.mx](http://www.condusef.gob.mx)

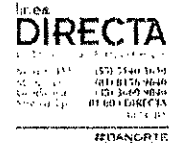

[www.banorte.com](http://www.banorte.com)

Banco Mercantil del Norte, S.A. Institución de Banca Múltiple Grupo Financiero Banorte Av. Revolución No. 3000, Colonia Primavera, C.P. 64830, Monterrey, Nuevo León. RFC. BMN930209927.

Banco Mercantil del Norte, S.A. Institución de Banca Múltiple. Grupo Financiero Banorte recibe las consultas, reclamaciones o aclaraciones, en su Unidad Especializada de Atención a Usuarios, ubicada en Av. Paseo de la Reforma No 505 Pso 43 Colonia Cuauhtémoc C.P. 06500 Delegación Cuauhtémoc, México, D.F. y por Correo Electrónico [una@banorte.com](mailto:una@banorte.com) o Teléfono 01 800 627 22 92, así como en cualquiera de sus sucursales u oficinas. En el caso de no obtener una respuesta satisfactoria, podrá acudir a la Comisión Nacional para la Protección y Defensa de los Usuarios de Servicios Financieros [www.condusef.gob.mx](http://www.condusef.gob.mx) con número telefónico de atención en el Distrito Federal (55) 53400999 y desde el interior de la República el 01 800 999 8080

**Advertencia:**  
Incumplir tus obligaciones te puede generar comisiones.

**El presente Estado de Cuenta no es un comprobante fiscal**



Los productos anteriormente descritos se encuentran protegidos por el Instituto para la Protección del Ahorro Bancario (IPAB) hasta por un monto equivalente a 400,000 UDIS por cliente por Institución, lo anterior, de conformidad con las disposiciones legales que regulan a dicho Instituto.

Visita la página [www.ipab.org.mx](http://www.ipab.org.mx)

**REFERENCIA DE ABREVIACIONES:**

R.F.C.: Registro Federal de Causantes - CLABE. Clave Bancaria Estandarizada - I.V.A.: Impuesto al Valor Agregado - I.S.R.: Impuesto Sobre la Renta - S.B.C. Saldo salvo Buen Cobro - DISP. Disposición/Dispersión - ATM.: Cajero Automático - BTE. Banorte - CPA: Compra - DEP.: Depósito - COM. Comisión - INTBC. Interbancaria - O/B. Otro Banco - CHEQ/CHQ. Cheque - LIQ. Liquidación (Pago) - INT. Interés (es) - EDO. Estado - CTA. Cuenta - CAM. Cámara de Compensación - ABO. Abono - CAP: Capital - INV. Inversión - PZO.: Plazo - DEV. Devolución - REV. Reverso - CONS. Consulta - VEN. Ventanilla

**▼ DETALLE DE OPERACIONES ENLACE GLOBAL PM S/INTERESES (CONTINUACION) ▼**

FECHA	DESCRIPCION DEL CARGO/ ABONO	MONEDA	MONTO DEL RETIRO	MONTO DEL DEPOSITO	SALDO
02-FEB-16	SALDO ANTERIOR				275,823.61
02-FEB-16	COMPRA ORDEN DE PAGO SPEI 0002563 = REFERENCIA CTA/CLABE: 044700016036874576 BEM SPEI, BCO:044 BENEFICIARIO:JOSE ANTONIO LUIS VERGARA CAR PAGO DE FAC 15369 CVE RASTREO: 8846CAP4201602020311993264 RFC: VECA460113SIA IVA: 000000000000.00 SCOTIABANK	MXP	1,331.25		274,492.36
02-FEB-16	COMISION ORDEN DE PAGO SPEI REFERENCIA: 0002563	MXP	8.90		274,483.46
02-FEB-16	I.V.A. ORDEN DE PAGO SPEI REFERENCIA: 0002563	MXP	1.42		274,482.04
02-FEB-16	COMPRA ORDEN DE PAGO SPEI 0002563 = REFERENCIA CTA/CLABE: 044700016036874576 BEM SPEI, BCO:044 BENEFICIARIO:JOSE ANTONIO LUIS VERGARA CAR PAGO DE FAC 15366 CVE RASTREO: 8846APA7201602020311993265 RFC: VECA460113SIA IVA: 000000000000.00 SCOTIABANK	MXP	4,830.85		269,651.19
02-FEB-16	COMISION ORDEN DE PAGO SPEI REFERENCIA: 0002563	MXP	8.90		269,642.29
02-FEB-16	I.V.A. ORDEN DE PAGO SPEI REFERENCIA: 0002563	MXP	1.42		269,640.87
02-FEB-16	COMPRA ORDEN DE PAGO SPEI 0002563 = REFERENCIA CTA/CLABE: 044700016036874576 BEM SPEI, BCO:044 BENEFICIARIO:JOSE ANTONIO LUIS VERGARA CAR PAGO DE FAC 15330 CVE RASTREO: 8846APAC201602020311993266 RFC: VECA460113SIA IVA: 000000000000.00 SCOTIABANK	MXP	30,043.54		239,597.33
02-FEB-16	COMISION ORDEN DE PAGO SPEI REFERENCIA: 0002563	MXP	8.90		239,588.43
02-FEB-16	I.V.A. ORDEN DE PAGO SPEI REFERENCIA: 0002563	MXP	1.42		239,587.01
02-FEB-16	TRANSF ELECTRONICA FONDOS: TEF 0001256 CLABE: 012720001924544249 BEM TEF.BCO:012 jose de jesus topete sotomayo	MXP	15,067.00		224,520.01
02-FEB-16	TRANSF ELECTRONICA FONDOS: TEF 0002563 CLABE: 012720001924544249 BEM TEF.BCO:012 jose de jesus topete sotomayo CVE.RASTREO:2112859 RFC: TOSJ5608161X7 IVA:00000000.00 PAGO ADEFAS 2015	MXP	6,049.00		218,471.01
02-FEB-16	TRANSF ELECTRONICA FONDOS: TEF 0002563 CLABE: 012720001924544249 BEM TEF.BCO:012 jose de jesus topete sotomayo CVE.RASTREO:2112860 RFC: TOSJ5608161X7 IVA:00000000.00 PAGO ADEFAS 2015	MXP	1,407.00		217,064.01
02-FEB-16	TRANSF ELECTRONICA FONDOS: TEF 0002563 CLABE: 012720001924544249 BEM TEF.BCO:012 jose de jesus topete sotomayo CVE.RASTREO:2112861 RFC: TOSJ5608161X7 IVA:00000000.00 PAGO ADEFAS 2015	MXP	80.00		216,984.01
02-FEB-16	TRANSF ELECTRONICA FONDOS: TEF 0002563 CLABE: 012720001924544249 BEM TEF.BCO:012 jose de jesus topete sotomayo CVE.RASTREO:2112862 RFC: TOSJ5608161X7 IVA:00000000.00 PAGO ADEFAS 2015	MXP	2,622.00		214,362.01
02-FEB-16	Comision x Internet,1256 Transferencias TEF	MXP	3.00		214,359.01

La fecha de corte coincide con la fecha de terminación del período que se señala en el presente estado de cuenta. Las operaciones efectuadas durante días no laborales o después de la hora de corte de fin de día serán consideradas en nuestra contabilidad como realizadas en el siguiente día hábil bancario. Usted dispone de 90 días después de la fecha de corte para objetar la información contenida en su estado de cuenta, de no hacerlo se asumirá su conformidad al respecto.



▼ DETALLE DE OPERACIONES ENLACE GLOBAL PM S/INTERESES (CONTINUACION) ▼

FECHA	DESCRIPCION DEL CARGO/ABONO	MONEDA	MONTO DEL RETIRO	MONTO DEL DEPOSITO	SALDO
02-FEB-16	SALDO ANTERIOR				214,359.01
02-FEB-16	IVA Com x Internet 1256 Transferencias TEF	MXP	0.48		214,358.53
02-FEB-16	Comision x Internet 2563 Transferencias TEF	MXP	3.00		214,355.53
02-FEB-16	IVA Com x Internet 2563 Transferencias TEF	MXP	0.48		214,355.05
02-FEB-16	Comision x Internet 2563 Transferencias TEF	MXP	3.00		214,352.05
02-FEB-16	IVA Com x Internet 2563 Transferencias TEF	MXP	0.48		214,351.57
02-FEB-16	Comision x Internet 2563 Transferencias TEF	MXP	3.00		214,348.57
02-FEB-16	IVA Com x Internet 2563 Transferencias TEF	MXP	0.48		214,348.09
02-FEB-16	Comision x Internet 2563 Transferencias TEF	MXP	3.00		214,345.09
02-FEB-16	IVA Com x Internet 2563 Transferencias TEF	MXP	0.48		214,344.61
02-FEB-16	TRASPASO A CUENTA DE TERCEROS 0000001256 IVA:00000000.00 , A LA CUENTA: 0846027386 APOYO A LA C MA DE LA LUZ LLANAS RAMIREZ AL R.F.C. HCD461117MZ6	MXP	940.00		213,404.61
02-FEB-16	Comision x Internet 1256 Transferencias Tercero Banorte	MXP	3.00		213,401.61
02-FEB-16	IVA Com x Internet 1256 Transferencias Tercero Banorte	MXP	0.48		213,401.13
02-FEB-16	002601001602020000131207 SPEI RECIBIDO DEL BANCO 0012 BBVA BANCOMER DEL CLIENTE GOBIERNO DEL ESTADO DE SAN LUIS POTOSI DE LA CLABE 012700001036465210 CON RFC GES85010INH1 CONCEPTO: GOBIERNO DEL ESTADO DE SAN L REFERENCIA: 0202168 CVE RAST: 002601001602020000131207	MXP		33.88	213,435.01
02-FEB-16	002601001602020000153288 SPEI RECIBIDO DEL BANCO 0012 BBVA BANCOMER DEL CLIENTE GOBIERNO DEL ESTADO DE SAN LUIS POTOSI DE LA CLABE 012700001036465210 CON RFC GES85010INH1 CONCEPTO: GOBIERNO DEL ESTADO DE SAN L	MXP		60,050.00	273,485.01
02-FEB-16	TRASPASO A CUENTA DE TERCEROS 0000002563 IVA:00000000.00 , A LA CUENTA: 0412050693 MINISTACION DIF AL R.F.C. SMD990718PR6	MXP	1,250.98		272,234.03
02-FEB-16	TRASPASO A CUENTA DE TERCEROS 0000002563 IVA:00000000.00 , A LA CUENTA: 0412050693 MINISTRACION DIF AL R.F.C. SMD990718PR6	MXP	1,344.39		270,889.64
02-FEB-16	Comision x Internet 2563 Transferencias Tercero Banorte	MXP	3.00		270,886.64
02-FEB-16	IVA Com x Internet 2563 Transferencias Tercero Banorte	MXP	0.48		270,886.16
02-FEB-16	Comision x Internet 2563 Transferencias Tercero Banorte	MXP	3.00		270,883.16

REFERENCIA DE ABREVIACIONES:

R.F.C.: Registro Federal de Causantes - CLABE: Clave Bancaria Estandarizada - I.V.A.: Impuesto al Valor Agregado - I.S.R.: Impuesto Sobre la Renta  
 - S.B.C Saldo salvo Buen Cobro - DISP. Disposición/Dispersión - ATM. Cajero Automático - BTE. Banorte - CPA. Compra - DEP.: Depósito - COM.: Comisión  
 -INTBC.: Interbancaria - OJB.: Otro Banco - CHEQ/CHQ.: Cheque - LIQ.: Liquidación (Pago) - INT.: Interés (es) - EDO. Estado - CTA.: Cuenta - CAM. Cámara  
 de Compensación - ABO.: Abono - CAP.: Capital - INV. Inversión - PZO.: Plazo - DEV. Devolución - REV.: Reverso - CONS. Consulta - VEN.: Ventanilla

Quando no reciba su estado de cuenta durante los 20 días siguientes de la fecha de corte, y no haya dado instrucciones para que no se le envíe, favor de solicitarlo en su sucursal.

Podrá consultar la información de las comisiones de todos los bancos con fines informativos y de comparación en la CONDUSEF al teléfono 01 800 999 8080 y en la página electrónica:

[www.condusef.gob.mx](http://www.condusef.gob.mx)

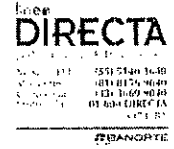

[www.banorte.com](http://www.banorte.com)

Banco Mercantil del Norte, S.A. Institución de Banca Múltiple Grupo Financiero Banorte Av. Revolución No. 3000, Colonia Primavera C.P. 64830, Monterrey, Nuevo León. RFC. BMN930209927.

Banco Mercantil del Norte, S.A. Institución de Banca Múltiple, Grupo Financiero Banorte recibe las consultas, reclamaciones o aclaraciones, en su Unidad Especializada de Atención a Usuarios, ubicada en Av Paseo de la Reforma No 505 Piso 43 Colonia Cuauhtémoc C.P. 06500 Delegación Cuauhtémoc México, D.F. y por Correo Electrónico [uno@banorte.com](mailto:uno@banorte.com) o Teléfono 01 800 627 22 92, así como en cualquiera de sus sucursales u oficinas. En el caso de no obtener una respuesta satisfactoria, podrá acudir a la Comisión Nacional para la Protección y Defensa de los Usuarios de Servicios Financieros [www.condusef.gob.mx](http://www.condusef.gob.mx) con número telefónico de atención en el Distrito Federal (55) 53400999 y desde el interior de la República el 01 800 999 8080

**Advertencia:**  
Incumplir tus obligaciones te puede generar comisiones.

**El presente Estado de Cuenta no es un comprobante fiscal**



Los productos anteriormente descritos se encuentran protegidos por el Instituto para la Protección del Ahorro Bancario (IPAB) hasta por un monto equivalente a 400,000 UDIS por cliente por institución, lo anterior de conformidad con las disposiciones legales que regulan a dicho Instituto.

Visita la página [www.ipab.org.mx](http://www.ipab.org.mx)

▼ DETALLE DE OPERACIONES ENLACE GLOBAL PM S/INTERESES (CONTINUACION) ▼					
FECHA	DESCRIPCION DEL CARGO/ ABONO	MONEDA	MONTO DEL RETIRO	MONTO DEL DEPOSITO	SALDO
02-FEB-16	SALDO ANTERIOR				270,883.16
02-FEB-16	IVA Com x Internet 2563	MXP	0.48		270,882.68
02-FEB-16	Transferencias Tercero Banorte				
02-FEB-16	COMPRA ORDEN DE PAGO SPEI	MXP	820.00		270,062.68
	0002563 = REFERENCIA CTA/CLABE: 012700004533064881				
	BEM SPEI, BCO:012 BENEFICIARIO:NEFROLOGIA Y DIALISIS DE SAN				
	APOYO AL JOVEN JUAN DIEGO SOTO VIERA				
	CVE RASTREO: 8846APAB201602020312158989 RFC: NDS000829B54				
	IVA: 000000000000.00 BBVA BANCOMER				
02-FEB-16	COMISION ORDEN DE PAGO SPEI	MXP	8.90		270,053.78
	REFERENCIA: 0002563				
02-FEB-16	I.V.A. ORDEN DE PAGO SPEI	MXP	1.42		270,052.36
	REFERENCIA: 0002563				
02-FEB-16	CHEQUE PAGADO 0000167	MXP	4,560.00		265,492.36
	DEPOSITO A CTA. 0085031228 RFC SAB89104PB9				
02-FEB-16	CHEQUE PAGADO 0000207	MXP	15,196.00		250,296.36
03-FEB-16	CHEQUE CAMARA 0000174	MXP	3,000.00		247,296.36
	SAB891104PB9				
03-FEB-16	COMPRA ORDEN DE PAGO SPEI	MXP	658.00		246,638.36
	0002563 = REFERENCIA CTA/CLABE: 044700016036874576				
	BEM SPEI, BCO:044 BENEFICIARIO:JOSE ANTONIO LUIS VERGARA CAR				
	PAGO DE FAC 15368				
	CVE RASTREO: 8846CAP4201602030312268961 RFC: VECA460113SIA				
	IVA: 000000000000.00 SCOTIABANK				
03-FEB-16	COMISION ORDEN DE PAGO SPEI	MXP	8.90		246,629.46
	REFERENCIA: 0002563				
03-FEB-16	I.V.A. ORDEN DE PAGO SPEI	MXP	1.42		246,628.04
	REFERENCIA: 0002563				
03-FEB-16	COMPRA ORDEN DE PAGO SPEI	MXP	3,646.14		242,981.90
	0002563 = REFERENCIA CTA/CLABE: 044700016036874576				
	BEM SPEI, BCO:044 BENEFICIARIO:JOSE ANTONIO LUIS VERGARA CAR				
	PAGO DE FAC 15375				
	CVE RASTREO: 8846CAP2201602030312268966 RFC: VECA460113SIA				
	IVA: 000000000000.00 SCOTIABANK				
03-FEB-16	COMISION ORDEN DE PAGO SPEI	MXP	8.90		242,973.00
	REFERENCIA: 0002563				
03-FEB-16	I.V.A. ORDEN DE PAGO SPEI	MXP	1.42		242,971.58
	REFERENCIA: 0002563				
03-FEB-16	COMPRA ORDEN DE PAGO SPEI	MXP	8,656.79		234,314.79
	0002563 = REFERENCIA CTA/CLABE: 044700016036874576				
	BEM SPEI, BCO:044 BENEFICIARIO:JOSE ANTONIO LUIS VERGARA CAR				
	PAGO DE FAC 15374				
	CVE RASTREO: 8846CAP2201602030312268967 RFC: VECA460113SIA				
	IVA: 000000000000.00 SCOTIABANK				
03-FEB-16	COMISION ORDEN DE PAGO SPEI	MXP	8.90		234,305.89
	REFERENCIA: 0002563				
03-FEB-16	I.V.A. ORDEN DE PAGO SPEI	MXP	1.42		234,304.47
	REFERENCIA: 0002563				
03-FEB-16	COMPRA ORDEN DE PAGO SPEI	MXP	1,118.60		233,185.87
03-FEB-16	COMISION ORDEN DE PAGO SPEI	MXP	8.90		233,176.97
	REFERENCIA: 0002563				
	BEM SPEI, BCO:044 BENEFICIARIO:JOSE ANTONIO LUIS VERGARA CAR				
	PAGO DE FAC 15371				
	CVE RASTREO: 8846APAB201602030312268968 RFC: VECA460113SIA				
	IVA: 000000000000.00 SCOTIABANK				

La fecha de corte coincide con la fecha de terminación del período que se señala en el presente estado de cuenta. Las operaciones efectuadas durante días no laborales o después de la hora de corte de fin de día serán consideradas en nuestra contabilidad como realizadas en el siguiente día hábil bancario. Usted dispone de 90 días después de la fecha de corte para objetar la información contenida en su estado de cuenta, de no hacerlo se asumirá su conformidad al respecto.

▼ DETALLE DE OPERACIONES ENLACE GLOBAL PM S/INTERESES (CONTINUACION) ▼						
FECHA	DESCRIPCION DEL CARGO/ ABONO	MONEDA	MONTO DEL RÉTIRO	MONTO DEL DEPÓSITO	SALDO	
03-FEB-16	SALDO ANTERIOR				233,176.97	
03-FEB-16	I.V.A. ORDEN DE PAGO SPEI REFERENCIA: 0002563	MXP	1.42		233,175.55	
03-FEB-16	COMPRA ORDEN DE PAGO SPEI 0002563 = REFERENCIA CTA/CLABE: 044700016036874576 BEM SPEI, BCO:044 BENEFICIARIO:JOSE ANTONIO LUIS VERGARA CAR PAGO DE FAC 15367 CVE RASTREO: 8846CAP4201602030312268969 RFC: VECA460113SIA IVA: 000000000000.00 SCOTIABANK	MXP	4,408.60		228,766.95	
03-FEB-16	COMISION ORDEN DE PAGO SPEI REFERENCIA: 0002563	MXP	8.90		228,758.05	
03-FEB-16	I.V.A. ORDEN DE PAGO SPEI REFERENCIA: 0002563	MXP	1.42		228,756.63	
03-FEB-16	CHEQUE PAGADO 0000179 DEPOSITO A CTA. 0508165472 RFC BAMM761027MH9	MXP	8,896.04		219,860.59	
03-FEB-16	COMPRA ORDEN DE PAGO SPEI 0002152 = REFERENCIA CTA/CLABE: 012700004533064881 BEM SPEI, BCO:012 BENEFICIARIO:NEFROLOGIA Y DIALISIS DE SAN APOYO A LA CF MARLEM VIERA PARRA CVE RASTREO: 8846APA7201602030312379335 RFC: NDS000829B54 IVA: 000000000000.00 BBVA BANCOMER	MXP	890.00		218,970.59	
03-FEB-16	COMISION ORDEN DE PAGO SPEI REFERENCIA: 0002152	MXP	8.90		218,961.69	
03-FEB-16	I.V.A. ORDEN DE PAGO SPEI REFERENCIA: 0002152	MXP	1.42		218,960.27	
03-FEB-16	TRASPASO A CUENTA DE TERCEROS 0000002563 IVA:00000000.00 , A LA CUENTA: 0846027386 APOYO A LA C. MA DE JESUS ZEPEDA GARCIA AL R.F.C. HCD461117M26	MXP	940.00		218,020.27	
03-FEB-16	Comision x Internet 2563 Transferencias Tercero Banorte	MXP	3.00		218,017.27	
03-FEB-16	IVA Com x Internet 2563 Transferencias Tercero Banorte	MXP	0.48		218,016.79	
03-FEB-16	DEP.EFECTIVO	MXP		12,067.00	230,083.79	
03-FEB-16	DEP.EFECTIVO	MXP		10,411.00	240,494.79	
03-FEB-16	DEP.EFECTIVO	MXP		1,460.00	241,954.79	
03-FEB-16	CHEQUE PAGADO 0000205	MXP	5,590.00		236,364.79	
03-FEB-16	CHEQUE PAGADO 0000210	MXP	9,991.60		226,373.19	
03-FEB-16	CHEQUE PAGADO 0000209	MXP	2,012.60		224,360.59	
03-FEB-16	CHEQUE PAGADO 0000208	MXP	4,913.76		219,446.83	
03-FEB-16	TRASPASO A CUENTA DE TERCEROS 0000002563 IVA:00000000.00 , A LA CUENTA: 0846027386 APOYO AL JOVEN FRANCISCO CARBAJAL MARTINEZ AL R.F.C. HCD461117M26	MXP	940.00		218,506.83	
03-FEB-16	Comision x Internet 2563 Transferencias Tercero Banorte	MXP	3.00		218,503.83	
03-FEB-16	IVA Com x Internet 2563 Transferencias Tercero Banorte	MXP	0.48		218,503.35	
04-FEB-16	CHEQUE PAGADO 0000173 DEPOSITO A CTA. 0649595628 RFC GOMH810413A82	MXP	28,000.00		190,503.35	

REFERENCIA DE ABREVIACIONES:

R.F.C.: Registro Federal de Causantes - CLABE: Clave Bancaria Estandarizada - I.V.A.: Impuesto al Valor Agregado - I.S.R.: Impuesto Sobre la Renta - S.B.C. Saldo salvo Buen Cobro - DISP. Disposición/Dispersion - ATM.: Cajero Automático - BTE.: Banorte - CPA.: Compra - DEP.: Deposito - COM.: Comisión - INTBC.: Interbancaria - O/B.: Otro Banco - CHEQ/CHQ.: Cheque - LIQ.: Liquidación (Pago) - INT.: Interés (es) - EDO.: Estado - CTA.: Cuenta - CAM.: Cámara de Compensación - ABO.: Abono - CAP.: Capital - INV. Inversión - PZO. Plazo - DEV. Devolución - REV. Reverso - CONS.: Consulta - VEN. Ventanilla

Cuando no reciba su estado de cuenta durante los 20 días siguientes de la fecha de corte, y no haya dado instrucciones para que no se le envíe, favor de solicitarlo en su sucursal.

Podrá consultar la información de las comisiones de todos los bancos con fines informativos y de comparación en la CONDUSEF al teléfono 01 800 999 8080 y en la página electrónica: [www.condusef.gob.mx](http://www.condusef.gob.mx)



[www.banorte.com](http://www.banorte.com)

Banco Mercantil del Norte, S.A. Institución de Banca Múltiple Grupo Financiero Banorte Av. Revolución No. 3000, Colonia Primavera C.P. 64830, Monterrey, Nuevo León. RFC. BMN930209927.

Banco Mercantil del Norte, S.A. Institución de Banca Múltiple, Grupo Financiero Banorte recibe las consultas, reclamaciones o aclaraciones, en su Unidad Especializada de Atención a Usuarios, ubicada en Av. Paseo de la Reforma No. 505 Piso 43 Colonia Cuauhtémoc C.P. 06500 Delegación Cuauhtémoc Mexico, D.F. y por Correo Electrónico [une@banorte.com](mailto:une@banorte.com) o teléfono 01 800 677 22 92, así como en cualquiera de sus sucursales u oficinas. En el caso de no obtener una respuesta satisfactoria, podrá acudir a la Comisión Nacional para la Protección y Defensa de los Usuarios de Servicios Financieros [www.condusef.gob.mx](http://www.condusef.gob.mx) con número telefónico de atención en el Distrito Federal (55) 53400999 y desde el interior de la República el 01 800 999 8080

**Advertencia:**  
Incumplir tus obligaciones te puede generar comisiones.

**El presente Estado de Cuenta no es un comprobante fiscal**



Los productos anteriormente descritos se encuentran protegidos por el Instituto para la Protección del Ahorro Bancario (IPAB) hasta por un monto equivalente a 400,000 UDIS por cliente por institución, lo anterior, de conformidad con las disposiciones legales que regulan a dicho Instituto.

Visita la página [www.ipab.org.mx](http://www.ipab.org.mx)

### ▼ DETALLE DE OPERACIONES ENLACE GLOBAL PM S/INTERESES (CONTINUACIÓN) ▼

FECHA	DESCRIPCION DEL CARGO/ ABONO	MONEDA	MONTO DEL RETIRO	MONTO DEL DEPOSITO	SALDO
04-FEB-16	SALDO ANTERIOR				190,503.35
04-FEB-16	002601001602040000088180 SPEI RECIBIDO DEL BANCO 0012 BBVA BANCOMER DEL CLIENTE GOBIERNO DEL ESTADO DE SAN LUIS POTOSI DE LA CLABE 012700001036465210 CON RFC GES850101NHI CONCEPTO: GOBIERNO DEL ESTADO DE SAN L	MXP		359,152.88	549,656.23
05-FEB-16	CHEQUE PAGADO 0000206 REFERENCIA: 0402168 CVE RAST: 002601001602040000088180	MXP	9,100.00		540,556.23
05-FEB-16	COMPRA ORDEN DE PAGO SPEI 0002563 = REFERENCIA CTA/CLABE: 012700001703485626 BEM SPEI, BCO:012 BENEFICIARIO:NELLI ALEJANDRA TOPETE VARO PAGO ADEFAS 2015 CVE RASTREO: 8846CAP3201602050312895102 RFC: TOVN8906272E5 IVA: 000000000000.00 BBVA BANCOMER	MXP	10,289.00		530,267.23
05-FEB-16	COMISION ORDEN DE PAGO SPEI REFERENCIA: 0002563	MXP	8.90		530,258.33
05-FEB-16	I.V.A. ORDEN DE PAGO SPEI REFERENCIA: 0002563	MXP	1.42		530,256.91
06-FEB-16	CHEQUE CAMARA 0000211 NUMA870609NA7	MXP	13,920.00		516,336.91
08-FEB-16	CHEQUE PAGADO 0000213	MXP	2,259.82		514,077.09
08-FEB-16	TRASPASO A CUENTA DE TERCEROS 0000002562 IVA:00000000.00 , A LA CUENTA: 0846027386 APOYO AL SR, JUAN MEDRANO MARTINEZ AL R.F.C. HCD461117M26	MXP	940.00		513,137.09
08-FEB-16	Comision x Internet 2562 Transferencias Tercero Banorte	MXP	3.00		513,134.09
08-FEB-16	IVA Com x internet 2562 Transferencias Tercero Banorte	MXP	0.48		513,133.61
08-FEB-16	COMPRA ORDEN DE PAGO SPEI 0002563 = REFERENCIA CTA/CLABE: 012700004533064881 BEM SPEI, BCO:012 BENEFICIARIO:NEFROLOGIA Y DIALISIS DE SAN APOYO A LA C MARLEM VIERA PARRA CVE RASTREO: 8846CPI201602080313259831 RFC: NDS000829B54 IVA: 000000000000.00 BBVA BANCOMER	MXP	890.00		512,243.61
08-FEB-16	COMISION ORDEN DE PAGO SPEI REFERENCIA: 0002563	MXP	8.90		512,234.71
08-FEB-16	I.V.A. ORDEN DE PAGO SPEI REFERENCIA: 0002563	MXP	1.42		512,233.29
08-FEB-16	COMPRA ORDEN DE PAGO SPEI 0002365 = REFERENCIA CTA/CLABE: 012700004533064881 BEM SPEI, BCO:012 BENEFICIARIO:NEFROLOGIA Y DIALISIS DE SAN APOYO AL JOVEN JUAN DIEGO SOTO VIERA CVE RASTREO: 8846CAP2201602080313262755 RFC: NDS000829B54 IVA: 000000000000.00 BBVA BANCOMER	MXP	890.00		511,343.29
08-FEB-16	COMISION ORDEN DE PAGO SPEI REFERENCIA: 0002365	MXP	8.90		511,334.39
08-FEB-16	I.V.A. ORDEN DE PAGO SPEI REFERENCIA: 0002365	MXP	1.42		511,332.97
08-FEB-16	COMPRA ORDEN DE PAGO SPEI 0002365 = REFERENCIA CTA/CLABE: 002700012758353036 BEM SPEI, BCO:002 BENEFICIARIO:marco antonio serna almendare ADEFAS 2015 CVE RASTREO: 8846CAP2201602080313285079 RFC: SEAM630530-RN IVA: 000000000000.00 BANAMEX	MXP	42,943.00		468,389.97
08-FEB-16	COMISION ORDEN DE PAGO SPEI REFERENCIA: 0002365	MXP	8.90		468,381.07

La fecha de corte coincide con la fecha de terminación del periodo que se señala en el presente estado de cuenta. Las operaciones efectuadas durante días no laborales o después de la hora de corte de fin de día serán consideradas en nuestra contabilidad como realizadas en el siguiente día hábil bancario. Usted dispone de 90 días después de la fecha de corte para objetar la información contenida en su estado de cuenta, de no hacerlo se asumirá su conformidad al respecto.

▼ DETALLE DE OPERACIONES ENLACE GLOBAL PM S/INTERESES (CONTINUACION) ▼						
FECHA	DESCRIPCION DEL CARGO/ABONO	MONEDA	MONTO DEL RETIRO	MONTO DEL DEPOSITO	SALDO	
08-FEB-16	SALDO ANTERIOR				468,381.07	
08-FEB-16	I.V.A. ORDEN DE PAGO SPEI REFERENCIA: 0002365	MXP	1.42		468,379.65	
09-FEB-16	TRASPASO A CUENTA DE TERCEROS 0000001252 IVA:00000000.00 , A LA CUENTA: 0846027386 APOYO AL JOVEN FRANCISCO CARBAJAL MARTINEZ AL R.F.C. HCD461117MZ6	MXP	940.00		467,439.65	
09-FEB-16	Comision x Internet 1252 Transferencias Tercero Banorte	MXP	3.00		467,436.65	
09-FEB-16	IVA Com x Internet 1252 Transferencias Tercero Banorte	MXP	0.48		467,436.17	
09-FEB-16	DEP.EFECTIVO	MXP		286.00	467,722.17	
09-FEB-16	CHEQUE PAGADO 0000212	MXP	1,850.00		465,872.17	
10-FEB-16	TRASPASO A CUENTA DE TERCEROS 0000001256 IVA:00000000.00 , A LA CUENTA: 0846027386 APOYO AL JOVEN MARCO ANTONIO MONSIVAIS BAUTISTA AL R.F.C. HCD461117MZ6	MXP	940.00		464,932.17	
10-FEB-16	Comision x Internet 1256 Transferencias Tercero Banorte	MXP	3.00		464,929.17	
10-FEB-16	IVA Com x Internet 1256 Transferencias Tercero Banorte	MXP	0.48		464,928.69	
10-FEB-16	CHEQUE PAGADO 0000214 DEPOSITO A CTA. 0535477069 RFC AARH800610LY5	MXP	2,500.00		462,428.69	
11-FEB-16	TRASPASO A CUENTA DE TERCEROS 0000002365 IVA:00000000.00 , A LA CUENTA: 0412050693 Ministracion Dif AL R.F.C. SMD990718PR6	MXP	3,000.00		459,428.69	
11-FEB-16	Comision x Internet 2365 Transferencias Tercero Banorte	MXP	3.00		459,425.69	
11-FEB-16	IVA Com x Internet 2365 Transferencias Tercero Banorte	MXP	0.48		459,425.21	
12-FEB-16	TRASPASO A CUENTA DE TERCEROS 0000005263 IVA:00000000.00 , A LA CUENTA: 0085032577 COMPRA DE MATERIAL DE OFICINA AL R.F.C. PFO9208113G5	MXP	6,298.70		453,126.51	
12-FEB-16	TRASPASO A CUENTA DE TERCEROS 0000002563 IVA:00000000.00 , A LA CUENTA: 0085032577 PAGO FAC COMPRA DE MATERIAL DE OFICINA AL R.F.C. PFO9208113G5	MXP	5,062.76		448,063.75	
12-FEB-16	Comision x Internet 5263 Transferencias Tercero Banorte	MXP	3.00		448,060.75	
12-FEB-16	IVA Com x Internet 5263 Transferencias Tercero Banorte	MXP	0.48		448,060.27	
12-FEB-16	Comision x Internet 2563 Transferencias Tercero Banorte	MXP	3.00		448,057.27	
12-FEB-16	IVA Com x Internet 2563 Transferencias Tercero Banorte	MXP	0.48		448,056.79	
12-FEB-16	DEPOSITO DE CUENTA PROPIA 0000002563 , DE LA CUENTA 0424239651 REEMBOLSO NOMINA	MXP		30,540.00	478,596.79	

Cuando no reciba su estado de cuenta durante los 20 días siguientes de la fecha de corte, y no haya dado instrucciones para que no se le envíe, favor de solicitarlo en su sucursal.

Podrá consultar la información de las comisiones de todos los bancos con fines informativos y de comparación en la CONDUSEF al teléfono 01 800 999 8080 y en la página electrónica: [www.condusef.gob.mx](http://www.condusef.gob.mx)

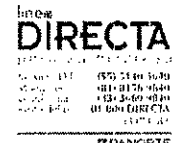

[www.banorte.com](http://www.banorte.com)

Banco Mercantil del Norte, S.A. Institución de Banca Múltiple Grupo Financiero Banorte Av. Revolución No. 3000, Colonia Primavera, C.P. 64830, Monterrey, Nuevo León. RFC. BMN930209927.

Banco Mercantil del Norte, S.A. Institución de Banca Múltiple, Grupo Financiero Banorte recibe las consultas, reclamaciones o aclaraciones, en su Unidad Especializada de Atención a Usuarios, ubicada en Av. Paseo de la Reforma No. 505 Piso 43 Colonia Cuauhtémoc C.P. 06500 Delegación Cuauhtémoc, México, D.F. y por Correo Electrónico [une@banorte.com](mailto:une@banorte.com) o Teléfono 01 800 627 22 92, así como en cualquiera de sus sucursales u oficinas. En el caso de no obtener una respuesta satisfactoria, podrá acudir a la Comisión Nacional para la Protección y Defensa de los Usuarios de Servicios Financieros [www.condusef.gob.mx](http://www.condusef.gob.mx) con número telefónico de atención en el Distrito Federal (55) 53400999 y desde el interior de la República al 01 800 999 8080

**Advertencia:**  
Incumplir tus obligaciones te puede generar comisiones.

**El presente Estado de Cuenta no es un comprobante fiscal**



Los productos anteriormente descritos se encuentran protegidos por el Instituto para la Protección del Ahorro Bancario (IPAB) hasta por un monto equivalente a 400,000 UDIS por cliente por Institución, lo anterior, de conformidad con las disposiciones legales que regulan a dicho Instituto.

Visita la página [www.ipab.org.mx](http://www.ipab.org.mx)

**REFERENCIA DE ABREVIACIONES:**

R.F.C.: Registro Federal de Causantes - CLABE: Clave Bancana Estandarizada - I.V.A.: Impuesto al Valor Agregado - I.S.R.: Impuesto Sobre la Renta - S.B.C. Saldo salvo Buen Cobro - DISP. Disposición/Dispersión - ATM. Cajero Automático - BTE.: Banorte - CPA.: Compra - DEP.: Depósito - COM.: Comisión - INTBC. Interbancaria - OIB.: Otro Banco - CHEQ/CHQ.: Cheque - LIQ. Liquidación (Pago) - INT.: Interés (es) - EDO.: Estado - CTA. Cuenta - CAM.: Cámara de Compensación - ABO. Abono - CAP.: Capital - INV. Inversión - PZO. Plazo - DEV. Devolución - REV. Reverso - CONS.: Consulta. - VEN. Ventanilla

**▼ DETALLE DE OPERACIONES ENLACE GLOBAL PM S/INTERESES (CONTINUACION) ▼**

FECHA	DESCRIPCION DEL CARGO/ ABONO	MONEDA	MONTO DEL RETIRO	MONTO DEL DEPOSITO	SALDO
12-FEB-16	SALDO ANTERIOR				478,596.79
12-FEB-16	DEPOSITO DE CUENTA PROPIA 0000002563 , DE LA CUENTA 0424239651 REEMBOLSO NOMINA	MXP		30,540.00	509,136.79
12-FEB-16	DEPOSITO DE CUENTA PROPIA 0000002365 , DE LA CUENTA 0424239651 REEMBOLSO NOMINAS	MXP		11,592.00	520,728.79
12-FEB-16	DEPOSITO DE CUENTA PROPIA 0000002563 , DE LA CUENTA 0424239651 REEMBOLSO NOMINAS	MXP		11,592.00	532,320.79
12-FEB-16	DEPOSITO DE CUENTA PROPIA 0000005263 , DE LA CUENTA 0424239651 REEMBOLSO	MXP		13,193.00	545,513.79
12-FEB-16	DEPOSITO DE CUENTA PROPIA 0000002563 , DE LA CUENTA 0424239651 REEMBOLSO NOMINAS	MXP		13,193.00	558,706.79
12-FEB-16	DEP.EFECTIVO	MXP		2,160.00	560,866.79
12-FEB-16	DEP.EFECTIVO	MXP		5,746.00	566,612.79
12-FEB-16	DEP.EFECTIVO	MXP		3,131.00	569,743.79
12-FEB-16	DEP.EFECTIVO	MXP		5,415.00	575,158.79
12-FEB-16	DEP.EFECTIVO	MXP		4,327.00	579,485.79
12-FEB-16	DEP.EFECTIVO	MXP		6,761.00	586,246.79
12-FEB-16	DEP.EFECTIVO	MXP		1,430.00	587,676.79
12-FEB-16	DEP.EFECTIVO	MXP		2,612.00	590,288.79
12-FEB-16	CHEQUE PAGADO 0000219 DEPOSITO A CTA. 0403552908 RFC MVA850101PY7	MXP	500.00		589,788.79
12-FEB-16	DEPOSITO CHQ.BANORTE 0000219 DEPOSITO DE LA CUENTA : 0403552908	MXP		500.00	590,288.79
12-FEB-16	DEP.EFECTIVO	MXP		5,422.00	595,710.79
12-FEB-16	DEP.EFECTIVO	MXP		500.00	596,210.79
12-FEB-16	DEP.EFECTIVO	MXP		3,087.00	599,297.79
12-FEB-16	DEP.EFECTIVO	MXP		3,255.00	602,552.79
12-FEB-16	DEP.EFECTIVO	MXP		2,233.00	604,785.79
12-FEB-16	DEP.EFECTIVO	MXP		27,875.00	632,660.79
12-FEB-16	CHEQUE PAGADO 0000216 DEPOSITO A CTA. 0416775426 RFC MVA850101PY7	MXP	2,000.00		630,660.79
12-FEB-16	CHEQUE PAGADO 0000231	MXP	51,450.00		579,210.79
12-FEB-16	CHEQUE PAGADO 0000230	MXP	6,910.00		572,300.79
12-FEB-16	CHEQUE PAGADO 0000232	MXP	9,733.81		562,566.98
12-FEB-16	CHEQUE PAGADO 0000215	MXP	9,870.94		552,696.04
12-FEB-16	CHEQUE PAGADO 0000226	MXP	1,000.00		551,696.04
12-FEB-16	CHEQUE PAGADO 0000220	MXP	1,873.00		549,823.04
12-FEB-16	CHEQUE PAGADO 0000221	MXP	1,000.00		548,823.04
12-FEB-16	CHEQUE PAGADO 0000222	MXP	1,600.00		547,223.04
12-FEB-16	CHEQUE PAGADO 0000223	MXP	1,000.00		546,223.04
12-FEB-16	CHEQUE PAGADO 0000224	MXP	1,500.00		544,723.04
12-FEB-16	CHEQUE PAGADO 0000225	MXP	1,500.00		543,223.04
12-FEB-16	CHEQUE PAGADO 0000227	MXP	1,000.00		542,223.04
12-FEB-16	CHEQUE PAGADO 0000228	MXP	2,500.00		539,723.04
12-FEB-16	CHEQUE PAGADO 0000229	MXP	500.00		539,223.04
15-FEB-16	CARGO DEP ELEC N L 26322	MXP	256,870.17		282,352.87
15-FEB-16	COBRO COMISION 26322 022016	MXP	174.00		282,178.87
15-FEB-16	IVA. COM. NOMINA LINEA	MXP	27.84		282,151.03
15-FEB-16	CARGO DEP ELEC N L 26322	MXP	101,000.00		181,151.03
15-FEB-16	COBRO COMISION 26322 022016	MXP	16.00		181,135.03
15-FEB-16	IVA. COM. NOMINA LINEA	MXP	2.56		181,132.47

La fecha de corte coincide con la fecha de terminación del periodo que se señala en el presente estado de cuenta. Las operaciones efectuadas durante días no laborales o después de la hora de corte de fin de día serán consideradas en nuestra contabilidad como realizadas en el siguiente día hábil bancario. Usted dispone de 90 días después de la fecha de corte para objetar la información contenida en su estado de cuenta, de no hacerlo se asumirá su conformidad al respecto.

▼ DETALLE DE OPERACIONES ENLACE GLOBAL PM S/INTERESES (CONTINUACION) ▼						
FECHA	DESCRIPCION DEL CARGO/ABONO	MONEDA	MONTO DEL RETIRO	MONTO DEL DEPOSITO	SALDO	
15-FEB-16	SALDO ANTERIOR					181,132.47
15-FEB-16	CARGO DEP ELEC N L 26322	MXP	6,000.00			175,132.47
15-FEB-16	COBRO COMISION 26322 022016	MXP	2.00			175,130.47
15-FEB-16	IVA. COM. NOMINA LINEA	MXP	0.32			175,130.15
15-FEB-16	002601001602150000123937	MXP		51,482.87		226,613.02
	SPEI RECIBIDO DEL BANCO 0012 BBVA BANCOMER DEL CLIENTE GOBIERNO DEL ESTADO DE SAN LUIS POTOSI DE LA CLABE 012700001036465210 CON RFC GES850101NH1 CONCEPTO: IEPS GASO FEB 2016 REFERENCIA: 1502168 CVE RAST: 002601001602150000123937					
15-FEB-16	CARGO DEP ELEC N L 26322	MXP	1,026.67			225,586.35
15-FEB-16	COBRO COMISION 26322 022016	MXP	2.00			225,584.35
15-FEB-16	IVA. COM. NOMINA LINEA	MXP	0.32			225,584.03
15-FEB-16	DEPOSITO DE CUENTA PROPIA	MXP		96,195.00		321,779.03
	0000002563, DE LA CUENTA 0424239651 TRASPASO DE FORTA A G. CORRIEN					
15-FEB-16	DEPOSITO DE CUENTA PROPIA	MXP		123,372.00		445,151.03
	0000002563, DE LA CUENTA 0424239651 TRASPASO DE FORTA A GASTO CORR					
15-FEB-16	TRASPASO A CUENTA DE TERCEROS	MXP	940.00			444,211.03
	0000002563 IVA:00000000.00, A LA CUENTA: 0846027386 apoyo al sr lino cedillo ramirez AL R.F.C. HCD46117MZ6					
15-FEB-16	Comision x Internet 2563	MXP	3.00			444,208.03
	Transferencias Tercero Banorte					
15-FEB-16	IVA Com x Internet 2563	MXP	0.48			444,207.55
	Transferencias Tercero Banorte					
15-FEB-16	TRASPASO A CUENTA DE TERCEROS	MXP	74,458.33			369,749.22
	0000001256 IVA:00000000.00, A LA CUENTA: 0412050693 MINISTRACION QUINCENAL SMDIF AL R.F.C. SMD990718PR6					
15-FEB-16	Comision x Internet 1256	MXP	3.00			369,746.22
	Transferencias Tercero Banorte					
15-FEB-16	IVA Com x Internet 1256	MXP	0.48			369,745.74
15-FEB-16	COMPRA ORDEN DE PAGO SPEI	MXP	26,751.09			342,994.65
	0002563 = REFERENCIA CTA/CLABE: 044700016036874576 BEM SPEI, BCO:044 BENEFICIARIO:JOSE ANTONIO LUIS VERGARA CAR PAGO DE FAC 15472 CVE RASTREO: 8846CAP4201602150315046671 RFC: VECA460113SIA IVA: 000000000000.00 SCOTIABANK					
15-FEB-16	COMISION ORDEN DE PAGO SPEI	MXP	8.90			342,985.75
	REFERENCIA: 0002563					
15-FEB-16	I.V.A. ORDEN DE PAGO SPEI	MXP	1.42			342,984.33
	REFERENCIA: 0002563					
15-FEB-16	COMPRA ORDEN DE PAGO SPEI	MXP	3,614.20			339,370.13
	0002563 = REFERENCIA CTA/CLABE: 044700016036874576 BEM SPEI, BCO:044 BENEFICIARIO:JOSE ANTONIO LUIS VERGARA CAR PAGO DE FAC 15474 CVE RASTREO: 8846APAB201602150315046672 RFC: VECA460113SIA IVA: 000000000000.00 SCOTIABANK					
15-FEB-16	COMISION ORDEN DE PAGO SPEI	MXP	8.90			339,361.23
	REFERENCIA: 0002563					

Quando no reciba su estado de cuenta durante los 20 días siguientes de la fecha de corte, y no haya dado instrucciones para que no se le envíe, favor de solicitarlo en su sucursal.

Podrá consultar la información de las comisiones de todos los bancos con fines informativos y de comparación en la CONDUSEF al teléfono 01 800 999 8080 y en la página electrónica:

[www.condusef.gob.mx](http://www.condusef.gob.mx)

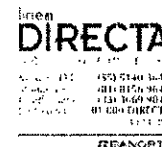

[www.banorte.com](http://www.banorte.com)

Banco Mercantil del Norte, S.A. Institución de Banca Múltiple Grupo Financiero Banorte Av. Revolución No. 3000, Colonia Primavera, C.P. 64830, Monterrey, Nuevo León. RFC. BMN930209927.

Banco Mercantil del Norte, S.A. Institución de Banca Múltiple, Grupo Financiero Banorte recibe las consultas, reclamaciones o aclaraciones, en su Unidad Especializada de Atención a Usuarios, ubicada en Av Paseo de la Reforma No. 505 Piso 43 Colonia Cuauhtémoc C.P. 06500 Delegación Cuauhtémoc México D.F. y por Correo Electrónico [une@banorte.com](mailto:une@banorte.com) o Teléfono 01 800 677 72 92, así como en cualquiera de sus sucursales u oficinas. En el caso de no obtener una respuesta satisfactoria, podrá acudir a la Comisión Nacional para la Protección y Defensa de los Usuarios de Servicios Financieros [www.condusef.gob.mx](http://www.condusef.gob.mx) con número telefónico de atención en el Distrito Federal (55) 53400999 y desde el interior de la República el 01 800 999 8080

**Advertencia:**  
Incumplir tus obligaciones te puede generar comisiones.

**El presente Estado de Cuenta no es un comprobante fiscal**



Los productos anteriormente descritos se encuentran protegidos por el Instituto para la Protección del Ahorro Bancario (IPAB) hasta por un monto equivalente a 400,000 UDIS por cliente por Institución, lo anterior de conformidad con las disposiciones legales que regulan a dicho Instituto.

Visita la página [www.ipab.org.mx](http://www.ipab.org.mx)

**REFERENCIA DE ABREVIACIONES:**

R.F.C.: Registro Federal de Causantes - CLABE: Clave Bancana Estandarizada - I.V.A.: Impuesto al Valor Agregado - I.S.R.: Impuesto Sobre la Renta - S.B.C. Saldo salvo Buen Cobro - DISP: Disposición/Dispersión - ATM.: Cajero Automático - BTE.: Banorte - CPA: Compra - DEP.: Depósito - COM. Comisión - INTBC.: Interbancaria - OIB. Otro Banco - CHEQ/CHQ.: Cheque - LIQ. Liquidación (Pago) - INT: Interés (es) - EDO. Estado - CTA.: Cuenta - CAM.: Cámara de Compensación - ABO. Abono - CAP. Capital - INV. Inversión - PZO.: Plazo - DEV: Devolución - REV.: Reverso - CONS: Consulta - VEN. Ventanilla

**▼ DETALLE DE OPERACIONES ENLACE GLOBAL PM S/INTERESES (CONTINUACION) ▼**

FECHA	DESCRIPCION DEL CARGO/ ABONO	MONEDA	MONTO DEL RETIRO	MONTO DEL DEPOSITO	SALDO
15-FEB-16	SALDO ANTERIOR				339,361.23
15-FEB-16	I.V.A. ORDEN DE PAGO SPEI REFERENCIA: 0002563	MXP	1.42		339,359.81
15-FEB-16	COMPRA ORDEN DE PAGO SPEI 0002365 = REFERENCIA CTA/CLABE: 044700016036874576 BEM SPEI, BCO:044 BENEFICIARIO:JOSE ANTONIO LUIS VERGARA CAR PAGO DE FAC 15475 CVE RASTREO: 8846CAP2201602150315046673 RFC: VECA460113SIA IVA: 000000000000.00 SCOTIABANK	MXP	3,051.39		336,308.42
15-FEB-16	COMISION ORDEN DE PAGO SPEI REFERENCIA: 0002365	MXP	8.90		336,299.52
15-FEB-16	I.V.A. ORDEN DE PAGO SPEI REFERENCIA: 0002365	MXP	1.42		336,298.10
15-FEB-16	COMPRA ORDEN DE PAGO SPEI 0002365 = REFERENCIA CTA/CLABE: 044700016036874576 BEM SPEI, BCO:044 BENEFICIARIO:JOSE ANTONIO LUIS VERGARA CAR PAGO DE FAC 15477 CVE RASTREO: 8846CAP4201602150315046674 RFC: VECA460113SIA IVA: 000000000000.00 SCOTIABANK	MXP	987.00		335,311.10
15-FEB-16	COMISION ORDEN DE PAGO SPEI REFERENCIA: 0002365	MXP	8.90		335,302.20
15-FEB-16	I.V.A. ORDEN DE PAGO SPEI REFERENCIA: 0002365	MXP	1.42		335,300.78
15-FEB-16	COMPRA ORDEN DE PAGO SPEI 0002365 = REFERENCIA CTA/CLABE: 044700016036874576 BEM SPEI, BCO:044 BENEFICIARIO:JOSE ANTONIO LUIS VERGARA CAR PAGO DE FAC 15481 CVE RASTREO: 8846APAB201602150315046675 RFC: VECA460113SIA IVA: 000000000000.00 SCOTIABANK	MXP	460.60		334,840.18
15-FEB-16	COMISION ORDEN DE PAGO SPEI REFERENCIA: 0002365	MXP	8.90		334,831.28
15-FEB-16	I.V.A. ORDEN DE PAGO SPEI REFERENCIA: 0002365	MXP	1.42		334,829.86
15-FEB-16	COMPRA ORDEN DE PAGO SPEI 0002563 = REFERENCIA CTA/CLABE: 044700016036874576 BEM SPEI, BCO:044 BENEFICIARIO:JOSE ANTONIO LUIS VERGARA CAR PAGO DE FAC 15482 CVE RASTREO: 8846CAP2201602150315046677 RFC: VECA460113SIA IVA: 000000000000.00 SCOTIABANK	MXP	3,458.21		331,371.65
15-FEB-16	COMISION ORDEN DE PAGO SPEI REFERENCIA: 0002563	MXP	8.90		331,362.75
15-FEB-16	I.V.A. ORDEN DE PAGO SPEI REFERENCIA: 0002563	MXP	1.42		331,361.33
15-FEB-16	DEV.SPEICUENTA INEXISTENTE REFERENCIA:0002365 MOT DEV:1 CUENTA INEXISTENTE BCO:40044 BENEFIC:JOSE ANTONIO LUIS VERGARA CARRILLO ORDENANTE:MUNICIPIO DE VILLA DE ARISTA SLP CVE.RASTR: 8846CAP4201602150315046674	MXP	987.00-		332,348.33
15-FEB-16	DEV.SPEICUENTA INEXISTENTE REFERENCIA:0002563 MOT DEV:1 CUENTA INEXISTENTE BCO:40044 BENEFIC:JOSE ANTONIO LUIS VERGARA CARRILLO ORDENANTE:MUNICIPIO DE VILLA DE ARISTA SLP CVE.RASTR: 8846CAP4201602150315046671	MXP	26,751.09-		359,099.42

La fecha de corte coincide con la fecha de terminación del periodo que se señala en el presente estado de cuenta. Las operaciones efectuadas durante días no laborales o después de la hora de corte de fin de día serán consideradas en nuestra contabilidad como realizadas en el siguiente día hábil bancario. Usted dispone de 90 días después de la fecha de corte para objetar la información contenida en su estado de cuenta, de no hacerlo se asumirá su conformidad al respecto.



▼ DETALLE DE OPERACIONES ENLACE GLOBAL PM S/INTERESES (CONTINUACION) ▼						
FECHA	DESCRIPCION DEL CARGO/ ABONO	MONEDA	MONTO DEL RETIRO	MONTO DEL DEPOSITO	SALDO	
15-FEB-16	SALDO ANTERIOR				359,099.42	
15-FEB-16	DEV.SPEICUENTA INEXISTENTE REFERENCIA:0002563 MOT DEV:1 CUENTA INEXISTENTE BCO:40044 BENEFIC:JOSE ANTONIO LUIS VERGARA CARRILLO ORDENANTE:MUNICIPIO DE VILLA DE ARISTA SLP CVE.RASTR: 8846APAB201602150315046672	MXP	3,614.20-		362,713.62	
15-FEB-16	DEV.SPEICUENTA INEXISTENTE REFERENCIA:0002563 MOT DEV:1 CUENTA INEXISTENTE BCO:40044 BENEFIC:JOSE ANTONIO LUIS VERGARA CARRILLO ORDENANTE:MUNICIPIO DE VILLA DE ARISTA SLP CVE.RASTR: 8846CAP2201602150315046677	MXP	3,458.21-		366,171.83	
15-FEB-16	DEV.SPEICUENTA INEXISTENTE REFERENCIA:0002365 MOT DEV:1 CUENTA INEXISTENTE BCO:40044 BENEFIC:JOSE ANTONIO LUIS VERGARA CARRILLO ORDENANTE:MUNICIPIO DE VILLA DE ARISTA SLP CVE.RASTR: 8846APAB201602150315046675	MXP	460.60-		366,632.43	
15-FEB-16	DEV.SPEICUENTA INEXISTENTE REFERENCIA:0002365 MOT DEV:1 CUENTA INEXISTENTE BCO:40044 BENEFIC:JOSE ANTONIO LUIS VERGARA CARRILLO ORDENANTE:MUNICIPIO DE VILLA DE ARISTA SLP CVE.RASTR: 8846CAP2201602150315046673	MXP	3,051.39-		369,683.82	
15-FEB-16	TRASPASO A CUENTA PROPIA 0000005263 IVA:00000000.00 , A LA CUENTA 0852462043 MINISTRACION OAPVA AL R.F.C. OAP060914EK8	MXP	5,000.00		364,683.82	
16-FEB-16	CHEQUE PAGADO 0000172	MXP	25,000.00		339,683.82	
16-FEB-16	COMPRA ORDEN DE PAGO SPEI 0002563 = REFERENCIA CTA/CLABE: 044700016036874576 BEM SPEI, BCO:044 BENEFICIARIO:JOSE ANTONIO LUIS VERGARA CAR PAGO DE FAC 15472 CVE RASTREO: 8846APA7201602160315170335 RFC: VECA460113SIA IVA: 000000000000.00 SCOTIABANK	MXP	26,751.09		312,932.73	
16-FEB-16	COMISION ORDEN DE PAGO SPEI REFERENCIA: 0002563	MXP	8.90		312,923.83	
16-FEB-16	I.V.A. ORDEN DE PAGO SPEI REFERENCIA: 0002563	MXP	1.42		312,922.41	
16-FEB-16	COMPRA ORDEN DE PAGO SPEI 0002568 = REFERENCIA CTA/CLABE: 044700016036874576 BEM SPEI, BCO:044 BENEFICIARIO:JOSE ANTONIO LUIS VERGARA CAR pago de fac 15480 CVE RASTREO: 8846CAP4201602160315176001 RFC: VECA460113SIA IVA: 000000000000.00 SCOTIABANK	MXP	460.60		312,461.81	
16-FEB-16	COMISION ORDEN DE PAGO SPEI REFERENCIA: 0002568	MXP	8.90		312,452.91	
16-FEB-16	I.V.A. ORDEN DE PAGO SPEI REFERENCIA: 0002568	MXP	1.42		312,451.49	

REFERENCIA DE ABREVIACIONES:

R.F.C.: Registro Federal de Causantes - CLABE: Clave Bancana Estandarizada - I.V.A.: Impuesto al Valor Agregado - I.S.R.: Impuesto Sobre la Renta - S.B.C Saldó salvo Buen Cobro - DISP. Disposición/Dispersión - ATM. Cajero Automático - BTE.: Banorte - CPA. Compra - DEP.: Deposito - COM. Comisión - INTBC. Interbancaria - O/B. Otro Banco - CHEQ/CHQ. Cheque - LIQ. Liquidación (Pago) - INT. Interés (es) - EDO. Estado - CTA. Cuenta - CAM.: Cámara de Compensación - ABO. Abono - CAP. Capital - INV. Inversión - PZO. Plazo - DEV.: Devolución - REV. Reverso - CONS. Consulta - VEN. Ventanilla

Cuando no reciba su estado de cuenta durante los 20 días siguientes de la fecha de corte, y no haya dado instrucciones para que no se le envíe, favor de solicitarlo en su sucursal.

Podrá consultar la información de las comisiones de todos los bancos con fines informativos y de comparación en la CONDUSEF al teléfono 01 800 999 8080 y en la página electrónica:

[www.condusef.gob.mx](http://www.condusef.gob.mx)

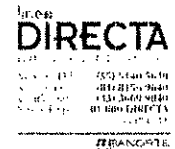

[www.banorte.com](http://www.banorte.com)

Banco Mercantil del Norte, S.A. Institución de Banca Múltiple Grupo Financiero Banorte Av. Revolución No. 3000, Colonia Primavera, C.P. 64830, Monterrey, Nuevo León. RFC. BMN930209927.

Banco Mercantil del Norte S.A. Institución de Banca Múltiple, Grupo Financiero Banorte recibe las consultas, reclamaciones o aclaraciones, en su Unidad Especializada de Atención a Usuarios, ubicada en Av Paseo de la Reforma No. 505 Piso 43 Colonia Cuauhtémoc C.P. 06500 Delegación Cuauhtémoc México, D.F. y por Correo Electrónico [una@banorte.com](mailto:una@banorte.com) o Teléfono 01 800 627 22 92, así como en cualquiera de sus sucursales u oficinas. En el caso de no obtener una respuesta satisfactoria, podrá acudir a la Comisión Nacional para la Protección y Defensa de los Usuarios de Servicios Financieros [www.condusef.gob.mx](http://www.condusef.gob.mx) con número telefónico de atención en el Distrito Federal (55) 53400999 y desde el interior de la República el 01 800 999 8080

**Advertencia:** Incumplir tus obligaciones te puede generar comisiones.

**El presente Estado de Cuenta no es un comprobante fiscal**



Los productos anteriormente descritos se encuentran protegidos por el Instituto para la Protección del Ahorro Bancario (IPAB) hasta por un monto equivalente a 400,000 UDIS por cliente por Institución, lo anterior de conformidad con las disposiciones legales que regulan a dicho Instituto

Visita la página [www.ipab.org.mx](http://www.ipab.org.mx)

▼ DETALLE DE OPERACIONES ENLACE GLOBAL PM S/INTERESES (CONTINUACION) ▼					
FECHA	DESCRIPCION DEL CARGO/ ABONO	MONEDA	MONTO DEL RETIRO	MONTO DEL DEPOSITO	SALDO
16-FEB-16	SALDO ANTERIOR				312,451.49
16-FEB-16	COMPRA ORDEN DE PAGO SPEI 0005238 = REFERENCIA CTA/CLABE: 044700016036874576 BEM SPEI, BCO:044 BENEFICIARIO:JOSE ANTONIO LUIS VERGARA CAR pago de fac 15482 CVE RASTREO: 8846APA7201602160315176003 RFC: VECA460113SIA IVA: 00000000000.00 SCOTIABANK	MXP	3,458.21		308,993.28
16-FEB-16	COMISION ORDEN DE PAGO SPEI	MXP	8.90		308,984.38
16-FEB-16	I.V.A. ORDEN DE PAGO SPEI REFERENCIA: 0005238	MXP	1.42		308,982.96
16-FEB-16	COMPRA ORDEN DE PAGO SPEI 0002586 = REFERENCIA CTA/CLABE: 044700016036874576 BEM SPEI, BCO:044 BENEFICIARIO:JOSE ANTONIO LUIS VERGARA CAR pago de fac 15481 CVE RASTREO: 8846APA7201602160315176005 RFC: VECA460113SIA IVA: 00000000000.00 SCOTIABANK	MXP	460.60		308,522.36
16-FEB-16	COMISION ORDEN DE PAGO SPEI REFERENCIA: 0002586	MXP	8.90		308,513.46
16-FEB-16	I.V.A. ORDEN DE PAGO SPEI REFERENCIA: 0002586	MXP	1.42		308,512.04
16-FEB-16	COMPRA ORDEN DE PAGO SPEI 0005269 = REFERENCIA CTA/CLABE: 044700016036874576 BEM SPEI, BCO:044 BENEFICIARIO:JOSE ANTONIO LUIS VERGARA CAR pago de fac 15477 CVE RASTREO: 8846APAB201602160315176007 RFC: VECA460113SIA IVA: 00000000000.00 SCOTIABANK	MXP	987.00		307,525.04
16-FEB-16	COMISION ORDEN DE PAGO SPEI REFERENCIA: 0005269	MXP	8.90		307,516.14
16-FEB-16	I.V.A. ORDEN DE PAGO SPEI REFERENCIA: 0005269	MXP	1.42		307,514.72
16-FEB-16	COMPRA ORDEN DE PAGO SPEI 0003659 = REFERENCIA CTA/CLABE: 044700016036874576 BEM SPEI, BCO:044 BENEFICIARIO:JOSE ANTONIO LUIS VERGARA CAR pago de fac 15475 CVE RASTREO: 8846CAP4201602160315176009 RFC: VECA460113SIA IVA: 00000000000.00 SCOTIABANK	MXP	3,051.39		304,463.33
16-FEB-16	COMISION ORDEN DE PAGO SPEI REFERENCIA: 0003659	MXP	8.90		304,454.43
16-FEB-16	I.V.A. ORDEN DE PAGO SPEI REFERENCIA: 0003659	MXP	1.42		304,453.01
16-FEB-16	COMPRA ORDEN DE PAGO SPEI 0008963 = REFERENCIA CTA/CLABE: 044700016036874576 BEM SPEI, BCO:044 BENEFICIARIO:JOSE ANTONIO LUIS VERGARA CAR pago de fac 15474 CVE RASTREO: 8846APAC201602160315176010 RFC: VECA460113SIA IVA: 00000000000.00 SCOTIABANK	MXP	3,614.20		300,838.81
16-FEB-16	COMISION ORDEN DE PAGO SPEI REFERENCIA: 0008963	MXP	8.90		300,829.91
16-FEB-16	I.V.A. ORDEN DE PAGO SPEI REFERENCIA: 0008963	MXP	1.42		300,828.49
16-FEB-16	TRASPASO A CUENTA DE TERCEROS 0000005862 IVA:00000000.00 , A LA CUENTA: 0846027386 APOYO A LA MA DE JESUS ZEPEDA GARCIA AL R.F.C. HCD461117MZ6	MXP	5,000.00		295,828.49
16-FEB-16	Comision x Internet 5862 Transferencias Tercero Banorte	MXP	3.00		295,825.49

La fecha de corte coincide con la fecha de terminación del periodo que se señala en el presente estado de cuenta. Las operaciones efectuadas durante días no laborales o después de la hora de corte de fin de día serán consideradas en nuestra contabilidad como realizadas en el siguiente día hábil bancario. Usted dispone de 90 días después de la fecha de corte para objetar la información contenida en su estado de cuenta, de no hacerlo se asumirá su conformidad al respecto.

▼ DETALLE DE OPERACIONES ENLACE GLOBAL PM S/INTERESES (CONTINUACION) ▼						
FECHA	DESCRIPCION DEL CARGO/ ABONO	MONEDA	MONTO DEL RETIRO	MONTO DEL DEPOSITO	SALDO	
16-FEB-16	SALDO ANTERIOR				295,825.49	
16-FEB-16	IVA Com x Internet 5862	MXP	0.48		295,825.01	
	Transferencias Tercero Banorte					
16-FEB-16	CHEQUE PAGADO 0000218	MXP	4,663.20		291,161.81	
	DEPOSITO A CTA. 0508165472 RFC BMM761027MH9					
17-FEB-16	CHEQUE CAMARA 0000204	MXP	4,890.00		286,271.81	
	TOMH740930					
17-FEB-16	CHEQUE CAMARA 0000217	MXP	4,810.98		281,460.83	
	REDA6408043B1					
17-FEB-16	COMPRA ORDEN DE PAGO SPEI	MXP	980.00		280,480.83	
	0002451 = REFERENCIA CTA/CLABE: 012700004533064881					
	BEM SPEI, BCO:012 BENEFICIARIO:NEFROLOGIA Y DIALISIS DE SAN					
	APOYO AL C MARCO ANTONIO MONSIVAIS BAUT					
	CVE RASTREO: 8846CAP4201602170315464916 RFC: NDS000829B54					
17-FEB-16	COMISION ORDEN DE PAGO SPEI	MXP	8.90		280,471.93	
	REFERENCIA: 0002451					
17-FEB-16	I.V.A. ORDEN DE PAGO SPEI	MXP	1.42		280,470.51	
	REFERENCIA: 0002451					
17-FEB-16	COMPRA ORDEN DE PAGO SPEI	MXP	980.00		279,490.51	
	0002563 = REFERENCIA CTA/CLABE: 012700004533064881					
	BEM SPEI, BCO:012 BENEFICIARIO:NEFROLOGIA Y DIALISIS DE SAN					
	APOYO A LA C MA DE LA LUZ LLANAS RAMIREZ					
	CVE RASTREO: 8846CAP2201602170315519710 RFC: NDS000829B54					
	IVA: 000000000000.00 BBVA BANCOMER					
17-FEB-16	COMISION ORDEN DE PAGO SPEI	MXP	8.90		279,481.61	
	REFERENCIA: 0002563					
17-FEB-16	I.V.A. ORDEN DE PAGO SPEI	MXP	1.42		279,480.19	
	REFERENCIA: 0002563					
17-FEB-16	DEP.EFECTIVO	MXP		809.00	280,289.19	
17-FEB-16	DEP.EFECTIVO	MXP		3,719.00	284,008.19	
17-FEB-16	DEP.EFECTIVO	MXP		1,176.00	285,184.19	
17-FEB-16	DEP.EFECTIVO	MXP		2,442.00	287,626.19	
17-FEB-16	DEP.EFECTIVO	MXP		5,870.00	293,496.19	
17-FEB-16	DEP.EFECTIVO	MXP		6,141.00	299,637.19	
17-FEB-16	DEP.EFECTIVO	MXP		40.00	299,677.19	
17-FEB-16	CHEQUE PAGADO 0000235	MXP	3,640.00		296,037.19	
17-FEB-16	CHEQUE PAGADO 0000234	MXP	1,150.00		294,887.19	
17-FEB-16	CHEQUE PAGADO 0000233	MXP	1,500.00		293,387.19	
18-FEB-16	CHEQUE CAMARA 0000236	MXP	14,219.10		279,168.09	
	FME121221MS7					
18-FEB-16	TRANSF ELECTRONICA FONDOS: TEF	MXP	28,755.00		250,413.09	
	0005869 CLABE: 012720001924544249					
	BEM TEF.BCO:012 jose de jesus topete sotomayo					
	CVE.RASTREO:2450638 RFC: TOSJ5608161X7 IVA:00000000.00					
	PAGO FAC 3488 y 3491					
18-FEB-16	Comision x Internet 5869	MXP	3.00		250,410.09	
	Transferencias TEF					
18-FEB-16	IVA Com x Internet 5869	MXP	0.48		250,409.61	
	Transferencias TEF					

Quando no reciba su estado de cuenta durante los 20 días siguientes de la fecha de corte, y no haya dado instrucciones para que no se le envíe, favor de solicitarlo en su sucursal.

Podrá consultar la información de las comisiones de todos los bancos con fines informativos y de comparación en la CONDUSEF al teléfono 01 800 999 8080 y en la página electrónica: [www.condusef.gob.mx](http://www.condusef.gob.mx)

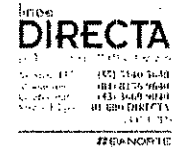

[www.banorte.com](http://www.banorte.com)

Banco Mercantil del Norte, S.A. Institución de Banca Múltiple Grupo Financiero Banorte Av. Revolución No. 3000, Colonia Primavera, C.P. 64830, Monterrey, Nuevo León. RFC. BMN930209927.

Banco Mercantil del Norte, S.A. Institución de Banca Múltiple Grupo Financiero Banorte recibe las consultas, reclamaciones o aclaraciones, en su Unidad Especializada de Atención a Usuarios, ubicada en Av. Paseo de la Reforma No. 505 Piso 43 Colonia Cuauhtémoc C.P. 06500 Delegación Cuauhtémoc México, D.F. y por Correo Electrónico [una@banorte.com](mailto:una@banorte.com) o Teléfono 01 800 627 22 92, así como en cualquiera de sus sucursales u oficinas. En el caso de no obtener una respuesta satisfactoria, podrá acudir a la Comisión Nacional para la Protección y Defensa de los Usuarios de Servicios Financieros [www.condusef.gob.mx](http://www.condusef.gob.mx) con número telefónico de atención en el Distrito Federal (55) 53400999 y desde el interior de la República el 01 800 999 8080

**Advertencia:**  
Incumplir tus obligaciones te puede generar comisiones.

**El presente Estado de Cuenta no es un comprobante fiscal**



Los productos anteriormente descritos se encuentran protegidos por el Instituto para la Protección del Ahorro Bancario (IPAB) hasta por un monto equivalente a 400,000 UDIS por cliente por Institución, lo anterior de conformidad con las disposiciones legales que regulan a dicho Instituto.

Visita la página [www.ipab.org.mx](http://www.ipab.org.mx)

**REFERENCIA DE ABREVIACIONES:**

R.F.C.: Registro Federal de Causantes - CLABE: Clave Bancana Estandarizada - I.V.A.: Impuesto al Valor Agregado - I.S.R.: Impuesto Sobre la Renta - S.B.C. Saldo salvo Buen Cobro - DISP.: Disposición/Dispersión - ATM.: Cajero Automático - BTE.: Banorte - CPA.: Compra - DEP.: Depósito - COM. Comisión - INTBC.: Interbancaria - O/B.: Otro Banco - CHEQ/CHQ.: Cheque - LIQ. Liquidación (Pago) - INT.: Interés (es) - EDO. Estado - CTA.: Cuenta - CAM.: Cámara de Compensación - ABO. Abono - CAP. Capital - INV.: Inversión - PZO.: Plazo - DEV.: Devolución - REV.: Reverso - CONS. Consulta - VEN.: Ventanilla

▼ DETALLE DE OPERACIONES ENLACE GLOBAL PM S/INTERESES (CONTINUACION) ▼					
FECHA	DESCRIPCION DEL CARGO/ ABONO	MONEDA	MONTO DEL RETIRO	MONTO DEL DEPOSITO	SALDO
18-FEB-16	SALDO ANTERIOR				250,409.61
18-FEB-16	CARGO POR PAGO CONCENTRACION BEM TELEFONOS DE ME 48686206757 AL RFC TME840315KT6 RAS 88466049090791001310 FAC 001310	MXP	1,056.00		249,353.61
18-FEB-16	CARGO POR PAGO CONCENTRACION BEM COMISION FEDERA 000000000019250210016551602210000011685 AL RFC CFE370814Q10 RAS 88466049090794088924 FAC 088924	MXP	1,168.00		248,185.61
18-FEB-16	CARGO POR PAGO CONCENTRACION BEM COMISION FEDERA 000000000019250210016471602210000004650 AL RFC CFE370814Q10 RAS 88466049090796088924 FAC 088924	MXP	465.00		247,720.61
18-FEB-16	CARGO POR PAGO CONCENTRACION BEM COMISION FEDERA 000000000019251108001711602210000010029 AL RFC CFE370814Q10 RAS 88466049094735088924 FAC 088924	MXP	1,002.00		246,718.61
18-FEB-16	CARGO POR PAGO CONCENTRACION BEM COMISION FEDERA 000000000019250909012511602210000024270 AL RFC CFE370814Q10 RAS 88466049068782088924 FAC 088924	MXP	2,427.00		244,291.61
18-FEB-16	CARGO POR PAGO CONCENTRACION BEM COMISION FEDERA 000000000019257001000511602210000084610 AL RFC CFE370814Q10 RAS 88466049068786088924 FAC 088924	MXP	8,461.00		235,830.61
18-FEB-16	CARGO POR PAGO CONCENTRACION	MXP	1,168.00		234,662.61
18-FEB-16	CARGO POR PAGO CONCENTRACION BEM COMISION FEDERA 000000000019259704001531602210000001669 AL RFC CFE370814Q10 RAS 88466049094746088924 FAC 088924	MXP	166.00		234,496.61
18-FEB-16	CARGO POR PAGO CONCENTRACION BEM COMISION FEDERA 000000000019259803001221602210000031547 AL RFC CFE370814Q10 RAS 88466049090389088924 FAC 088924	MXP	3,154.00		231,342.61
18-FEB-16	CARGO POR PAGO CONCENTRACION BEM TELEFONOS DE ME 48686201143 AL RFC TME840315KT6 RAS 88466049090393001310 FAC 001310	MXP	399.00		230,943.61
18-FEB-16	CARGO POR PAGO CONCENTRACION BEM TELEFONOS DE ME 48686200953 AL RFC TME840315KT6 RAS 88466049068794001310 FAC 001310	MXP	1,522.00		229,421.61
18-FEB-16	CARGO POR PAGO CONCENTRACION BEM TELEFONOS DE ME 48686205416 AL RFC TME840315KT6 RAS 88466049090400001310 FAC 001310	MXP	899.00		228,522.61
18-FEB-16	CARGO POR PAGO CONCENTRACION BEM TELEFONOS DE ME 48686201803 AL RFC TME840315KT6 RAS 88466049068797001310 FAC 001310	MXP	3,803.00		224,719.61
18-FEB-16	CARGO POR PAGO CONCENTRACION BEM TELEFONOS DE ME 48686207187 AL RFC TME840315KT6 RAS 88466049001633001310 FAC 001310	MXP	549.00		224,170.61

La fecha de corte coincide con la fecha de terminación del periodo que se señala en el presente estado de cuenta. Las operaciones efectuadas durante días no laborales o después de la hora de corte de fin de día serán consideradas en nuestra contabilidad como realizadas en el siguiente día hábil bancario. Usted dispone de 90 días después de la fecha de corte para objetar la información contenida en su estado de cuenta, de no hacerlo se asumirá su conformidad al respecto.

**▼ DETALLE DE OPERACIONES ENLACE GLOBAL PM S/INTERESES (CONTINUACION) ▼**

FECHA	DESCRIPCION DEL CARGO/ABONO	MONEDA	MONTO DEL RETIRO	MONTO DEL DEPOSITO	SALDO
18-FEB-16	SALDO ANTERIOR				224,170.61
18-FEB-16	COMPRA ORDEN DE PAGO SPEI 0002563 = REFERENCIA CTA/CLABE: 044700016038326860 BEM SPEI, BCO:044 BENEFICIARIO:HUGO ALEJANDRO AGUILAR ESCOBE pago de fac 295 y 292 CVE RASTREO: 8846APAB201602180315730768 RFC: AVEH620807169 IVA: 000000000000.00 SCOTIABANK	MXP	8,932.00		215,238.61
18-FEB-16	COMISION ORDEN DE PAGO SPEI REFERENCIA: 0002563	MXP	8.90		215,229.71
18-FEB-16	I.V.A. ORDEN DE PAGO SPEI REFERENCIA: 0002563	MXP	1.42		215,228.29
19-FEB-16	COMPRA ORDEN DE PAGO SPEI 0005263 = REFERENCIA CTA/CLABE: 012700004533064881 BEM SPEI, BCO:012 BENEFICIARIO:NEFROLOGIA Y DIALISIS DE SAN APOYO AL SR JUAN MEDRANO MARTINEZ CVE RASTREO: 8846APAC201602190316621988 RFC: NDS000829B54 IVA: 000000000000.00 BBVA BANCOMER	MXP	980.00		214,248.29
19-FEB-16	COMISION ORDEN DE PAGO SPEI REFERENCIA: 0005263	MXP	8.90		214,239.39
19-FEB-16	I.V.A. ORDEN DE PAGO SPEI REFERENCIA: 0005263	MXP	1.42		214,237.97
19-FEB-16	CHQ.LOCAL 021975 A 24 HOR BCO :0014 CTA. 0065502031190 NO.CHEQUE 0000021975	MXP		114,905.28	329,143.25
19-FEB-16	CHQ.LOCAL 021977 A 24 HOR BCO :0014 CTA. 0065502031190 NO.CHEQUE 0000021977	MXP		142,051.11	471,194.36
19-FEB-16	CHEQUE PAGADO 0000243	MXP	5,770.40		465,423.96
22-FEB-16	CHEQUE PAGADO 0000244	MXP	7,540.00		457,883.96
22-FEB-16	COMPRA ORDEN DE PAGO SPEI 0002563 = REFERENCIA CTA/CLABE: 012700004533064881 BEM SPEI, BCO:012 BENEFICIARIO:NEFROLOGIA Y DIALISIS DE SAN APOYO AL SR LINO CEDILLO RAMIREZ	MXP	980.00		456,903.96
22-FEB-16	COMISION ORDEN DE PAGO SPEI REFERENCIA: 0002563 IVA: 000000000000.00 BBVA BANCOMER	MXP	8.90		456,895.06
22-FEB-16	I.V.A. ORDEN DE PAGO SPEI REFERENCIA: 0002563	MXP	1.42		456,893.64
22-FEB-16	COMPRA ORDEN DE PAGO SPEI 0002563 = REFERENCIA CTA/CLABE: 012180001023011802 BEM SPEI, BCO:012 BENEFICIARIO:COMISION FEDERAL DE ELECTRICI PAGO DE ENERGIA ELECTRICA AV HIPODROM 44 CVE RASTREO: 8846APAC201602220316999392 RFC: CFE370814010 IVA: 000000000000.00 BBVA BANCOMER	MXP	1,253.00		455,640.64
22-FEB-16	COMISION ORDEN DE PAGO SPEI REFERENCIA: 0002563	MXP	8.90		455,631.74
22-FEB-16	I.V.A. ORDEN DE PAGO SPEI REFERENCIA: 0002563	MXP	1.42		455,630.32

Quando no reciba su estado de cuenta durante los 20 días siguientes de la fecha de corte, y no haya dado instrucciones para que no se le envíe, favor de solicitarlo en su sucursal.

Podrá consultar la información de las comisiones de todos los bancos con fines informativos y de comparación en la CONDUSEF al teléfono 01 800 999 8080 y en la página electrónica: [www.condusef.gob.mx](http://www.condusef.gob.mx)

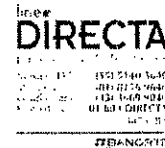

[www.banorte.com](http://www.banorte.com)

Banco Mercantil del Norte, S.A. Institución de Banca Múltiple Grupo Financiero Banorte Av. Revolución No. 3000, Colonia Primavera, C.P. 64830, Monterrey, Nuevo León. RFC: BMN930209927.

Banco Mercantil del Norte, S.A. Institución de Banca Múltiple, Grupo Financiero Banorte recibe las consultas reclamaciones o aclaraciones, en su Unidad Especializada de Atención a Usuarios, ubicada en Av Paseo de la Reforma No 505 Piso 43 Colonia Cuauhtémoc C.P. 06500 Delegación Cuauhtémoc, México D.F. y por Correo Electrónico [una@banorte.com](mailto:una@banorte.com) o Teléfono 01 800 627 22 92 así como en cualquiera de sus sucursales u oficinas. En el caso de no obtener una respuesta satisfactoria, podrá acudir a la Comisión Nacional para la Protección y Defensa de los Usuarios de Servicios Financieros [www.condusef.gob.mx](http://www.condusef.gob.mx) con número telefónico de atención en el Distrito Federal (55) 53400993 y desde el interior de la República el 01 800 999 8080

**Advertencia:**  
Incumplir tus obligaciones te puede generar comisiones.

**El presente Estado de Cuenta no es un comprobante fiscal.**



Los productos anteriormente descritos se encuentran protegidos por el Instituto para la Protección del Ahorro Bancario (IPAB) hasta por un monto equivalente a 400,000 UDIS por cliente por Institución, lo anterior, de conformidad con las disposiciones legales que regulan a dicho Instituto.

Visita la página [www.ipab.org.mx](http://www.ipab.org.mx)

**REFERENCIA DE ABREVIACIONES:**

R.F.C.: Registro Federal de Causantes - CLABE: Clave Bancaria Estandarizada - I.V.A.: Impuesto al Valor Agregado - I.S.R.: Impuesto Sobre la Renta - S.B.C. Saldo salvo Buen Cobro - DISP. Disposición/Dispersión - ATM: Cajero Automático - BTE. Banorte - CPA: Compra - DEP: Depósito - COM. Comisión - INTBC. Interbancaria - O/B. Otro Banco - CHEQ/CHQ. Cheque - LIQ. Liquidación (Pago) - INT. Interés (es) - EDO. Estado - CTA.: Cuenta - CAM. Cámara de Compensación - ABO: Abono - CAP. Capital - INV. Inversión - PZO. Plazo - DEV. Devolución - REV. Reverso - CONS. Consulta - VEN. Ventanilla

**▼ DETALLE DE OPERACIONES ENLACE GLOBAL PM S/INTERESES (CONTINUACIÓN) ▼**

FECHA	DESCRIPCION DEL CARGO/ ABONO	MONEDA	MONTO DEL RETIRO	MONTO DEL DEPOSITO	SALDO
22-FEB-16	SALDO ANTERIOR				455,630.32
22-FEB-16	COMPRA ORDEN DE PAGO SPEI 0002563 = REFERENCIA CTA/CLABE: 012180001023011802 BEM SPEI, BCO:012 BENEFICIARIO:COMISION FEDERAL DE ELECTRICI PAGO DE ENERGIA ELECTRICA AV HIPODR 44 CVE RASTREO: 8846APA7201602220316999394 RFC: CFE370814Q10 IVA: 000000000000.00 BBVA BANCOMER	MXP	156.00		455,474.32
22-FEB-16	COMISION ORDEN DE PAGO SPEI REFERENCIA: 0002563	MXP	8.90		455,465.42
22-FEB-16	I.V.A. ORDEN DE PAGO SPEI REFERENCIA: 0002563	MXP	1.42		455,464.00
22-FEB-16	COMPRA ORDEN DE PAGO SPEI 0005263 = REFERENCIA CTA/CLABE: 012180001023011802 BEM SPEI, BCO:012 BENEFICIARIO:COMISION FEDERAL DE ELECTRICI PAGO DE ENERGIA ELECTRICA UBR CVE RASTREO: 8846CPI201602220316999395 RFC: CFE370814Q10 IVA: 000000000000.00 BBVA BANCOMER	MXP	913.00		454,551.00
22-FEB-16	COMISION ORDEN DE PAGO SPEI REFERENCIA: 0005263	MXP	8.90		454,542.10
22-FEB-16	I.V.A. ORDEN DE PAGO SPEI REFERENCIA: 0005263	MXP	1.42		454,540.68
22-FEB-16	COMPRA ORDEN DE PAGO SPEI 0001562 = REFERENCIA CTA/CLABE: 012180001023011802 BEM SPEI, BCO:012 BENEFICIARIO:COMISION FEDERAL DE ELECTRICI PAGO DE ENERGIA ELECTRICA PARQUE LA LAGU CVE RASTREO: 8846CAP2201602220316999396 RFC: CFE370814Q10 IVA: 000000000000.00 BBVA BANCOMER	MXP	150.00		454,390.68
22-FEB-16	COMISION ORDEN DE PAGO SPEI REFERENCIA: 0001562	MXP	8.90		454,381.78
22-FEB-16	I.V.A. ORDEN DE PAGO SPEI REFERENCIA: 0001562	MXP	1.42		454,380.36
22-FEB-16	COMPRA ORDEN DE PAGO SPEI 0002563 = REFERENCIA CTA/CLABE: 012180001023011802 BEM SPEI, BCO:012 BENEFICIARIO:COMISION FEDERAL DE ELECTRICI PAGO ENERGIA ELECTRICA UNIDAD DEPORTIVA CVE RASTREO: 8846CPI201602220316999397 RFC: CFE370814Q10 IVA: 000000000000.00 BBVA BANCOMER	MXP	1,108.00		453,272.36
22-FEB-16	COMISION ORDEN DE PAGO SPEI REFERENCIA: 0002563	MXP	8.90		453,263.46
22-FEB-16	I.V.A. ORDEN DE PAGO SPEI REFERENCIA: 0002563	MXP	1.42		453,262.04
22-FEB-16	COMPRA ORDEN DE PAGO SPEI 0005263 = REFERENCIA CTA/CLABE: 012180001023011802 BEM SPEI, BCO:012 BENEFICIARIO:COMISION FEDERAL DE ELECTRICI PAGO DE ENERGIA ELECTRICA UNIDAD DEPORTI CVE RASTREO: 8846APA7201602220316999398 RFC: CFE370814Q10	MXP	1,225.00		452,037.04
22-FEB-16	COMISION ORDEN DE PAGO SPEI REFERENCIA: 0005263	MXP	8.90		452,028.14
22-FEB-16	I.V.A. ORDEN DE PAGO SPEI REFERENCIA: 0005263	MXP	1.42		452,026.72
22-FEB-16	70 21291677 1166555 SEG 000429 CARGO COBRANZA DOMICILIADA LEYENDA:70 21291677 1166555 SEG BANORTE REF:70 0221291677 3 2121 0 POL91677 SEGUROS BANORTE SA DE CV GRUPO FINANCIER RFC: SBG 971124PL2 IVA: 000000000000.00	MXP	1,072.97		450,953.75

La fecha de corte coincide con la fecha de terminación del período que se señala en el presente estado de cuenta. Las operaciones efectuadas durante días no laborales o después de la hora de corte de fin de día serán consideradas en nuestra contabilidad como realizadas en el siguiente día hábil bancario. Usted dispone de 90 días después de la fecha de corte para objetar la información contenida en su estado de cuenta, de no hacerlo se asumirá su conformidad al respecto.

▼ DETALLE DE OPERACIONES ENLACE GLOBAL PM S/INTERESES (CONTINUACION) ▼

FECHA	DESCRIPCION DEL CARGO/ ABONO	MONEDA	MONTO DEL RETIRO	MONTO DEL DEPOSITO	SALDO
22-FEB-16	SALDO ANTERIOR				450,953.75
23-FEB-16	TRASPASO A CUENTA DE TERCEROS 0000002563 IVA:00000000.00 , A LA CUENTA: 0846027386 APOYO AL SR JOSE LORENZO HERNANDEZ AL R.F.C. HCD461117MZ6	MXP	940.00		450,013.75
23-FEB-16	Comision x Internet 2563 Transferencias Tercero Banorte	MXP	3.00		450,010.75
23-FEB-16	IVA Com x Internet 2563 Transferencias Tercero Banorte	MXP	0.48		450,010.27
23-FEB-16	DEP.EFECTIVO	MXP		3,820.00	453,830.27
23-FEB-16	DEP.EFECTIVO	MXP		4,642.00	458,472.27
23-FEB-16	DEP.EFECTIVO	MXP		3,552.00	462,024.27
23-FEB-16	DEP.EFECTIVO	MXP		2,510.00	464,534.27
23-FEB-16	DEP.EFECTIVO	MXP		7,176.00	471,710.27
23-FEB-16	DEP.EFECTIVO	MXP		2,787.00	474,497.27
23-FEB-16	DEP.EFECTIVO	MXP		3,273.00	477,770.27
23-FEB-16	DEP.EFECTIVO	MXP		1,550.00	479,320.27
23-FEB-16	DEP.EFECTIVO	MXP		2,283.00	481,603.27
23-FEB-16	DEP.EFECTIVO	MXP		750.00	482,353.27
23-FEB-16	DEP.EFECTIVO	MXP		900.00	483,253.27
23-FEB-16	DEP.EFECTIVO	MXP		7,740.00	490,993.27
23-FEB-16	CHEQUE PAGADO 0000245	MXP	9,962.03		481,031.24
23-FEB-16	CHEQUE PAGADO 0000246	MXP	2,000.00		479,031.24
24-FEB-16	002601001602240000065051 SPEI RECIBIDO DEL BANCO 0012 BBVA BANCOMER DEL CLIENTE GOBIERNO DEL ESTADO DE SAN LUIS POTOSI DE LA CLABE 012700001036465210 CON RFC GES850101NH1 CONCEPTO: GOBIERNO DEL ESTADO DE SAN L REFERENCIA: 2402168 CVE RAST: 002601001602240000065051	MXP		744,367.12	1,223,398.36
24-FEB-16	TRASPASO A CUENTA DE TERCEROS 0000002563 IVA:00000000.00 , A LA CUENTA: 0412050693 TRANSF COMPRA DE MOBILIARIO AL R.F.C. SMD990718PR6	MXP	1,298.00		1,222,100.36
24-FEB-16	Comision x Internet 2563 Transferencias Tercero Banorte	MXP	3.00		1,222,097.36
24-FEB-16	IVA Com x Internet 2563 Transferencias Tercero Banorte	MXP	0.48		1,222,096.88
25-FEB-16	CHEQUE PAGADO 0000240 DEPOSITO A CTA. 0202236634 RFC CACC610101PW4	MXP	2,378.00		1,219,718.88
25-FEB-16	TRASPASO A CUENTA DE TERCEROS 0000002563 IVA:00000000.00 , A LA CUENTA: 0846027386 APOYO A LA C MA DE LA LUZ LLANAS RAMIREZ AL R.F.C. HCD461117MZ6	MXP	940.00		1,218,778.88
25-FEB-16	Comision x Internet 2563 Transferencias Tercero Banorte	MXP	3.00		1,218,775.88
25-FEB-16	IVA Com x Internet 2563 Transferencias Tercero Banorte	MXP	0.48		1,218,775.40
25-FEB-16	TRASPASO A CUENTA DE TERCEROS 0000002563 IVA:00000000.00 , A LA CUENTA: 0412050693 FINIQUITOS AL R.F.C. SMD990718PR6	MXP	3,110.00		1,215,665.40
25-FEB-16	Comision x Internet 2563 Transferencias Tercero Banorte	MXP	3.00		1,215,662.40

REFERENCIA DE ABREVIACIONES:

R.F.C.: Registro Federal de Causantes - CLABE: Clave Bancaria Estandarizada - I.V.A.: Impuesto al Valor Agregado - I.S.R.: Impuesto Sobre la Renta - S.B.C. Saldo salvo Buen Cobro - DISP.: Disposición/Dispersión - ATM.: Cajero Automático - BTE.: Banorte - CPA.: Compra - DEP.: Depósito - COM.: Comisión - INTBC.: Interbancaria - O/BI.: Otro Banco - CHEQ/CHQ.: Cheque - LIQ.: Liquidación (Pago) - INT.: Interés (es) - EDO.: Estado - CTÁ.: Cuenta - CAM.: Cámara de Compensación - ABO.: Abono - CAP.: Capital - INV.: Inversión - PZO.: Plazo - DEV.: Devolución - REV.: Reverso - CONS.: Consulta - VEN.: Ventanilla

Cuando no reciba su estado de cuenta durante los 20 días siguientes de la fecha de corte, y no haya dado instrucciones para que no se le envíe, favor de solicitarlo en su sucursal.

Podrá consultar la información de las comisiones de todos los bancos con fines informativos y de comparación en la CONDUSEF al teléfono 01 800 999 8080 y en la página electrónica:

[www.condusef.gob.mx](http://www.condusef.gob.mx)

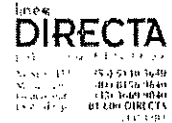

[www.banorte.com](http://www.banorte.com)

Banco Mercantil del Norte, S.A. Institución de Banca Múltiple Grupo Financiero Banorte Av. Revolución No. 3000, Colonia Primavera, C.P. 64830, Monterrey, Nuevo León. RFC. BMN930209927.

Banco Mercantil del Norte S.A. Institución de Banca Múltiple, Grupo Financiero Banorte recibe las consultas, reclamaciones o aclaraciones, en su Unidad Especializada de Atención a Usuarios, ubicada en Av. Paseo de la Reforma No. 505 Piso 43 Colonia Cuauhtémoc C.P. 06500 Delegación Cuauhtémoc México D.F. y por Correo Electrónico [una@banorte.com](mailto:una@banorte.com) o Teléfono 01 800 627 22 92, así como en cualquiera de sus sucursales u oficinas. En el caso de no obtener una respuesta satisfactoria, podrá acudir a la Comisión Nacional para la Protección y Defensa de los Usuarios de Servicios Financieros [www.condusef.gob.mx](http://www.condusef.gob.mx) con número telefónico de atención en el Distrito Federal (55) 53400939 y desde el interior de la República el 01 800 999 8080

**Advertencia:**  
Incumplir tus obligaciones le puede generar comisiones.

**El presente Estado de Cuenta no es un comprobante fiscal**



Los productos anteriormente descritos se encuentran protegidos por el Instituto para la Protección del Ahorro Bancario (IPAB) hasta por un monto equivalente a 400,000 UDIS por cliente por Institución, lo anterior, de conformidad con las disposiciones legales que regulan a dicho Instituto.

Visita la página [www.ipab.org.mx](http://www.ipab.org.mx)

**▼ DETALLE DE OPERACIONES ENLACE GLOBAL PM S/INTERESES (CONTINUACION) ▼**

FECHA	DESCRIPCION DEL CARGO/ ABONO	MONEDA	MONTO DEL RETIRO	MONTO DEL DEPOSITO	SALDO
25-FEB-16	SALDO ANTERIOR				1,215,662.40
25-FEB-16	IVA Com x Internet 2563	MXP	0.48		1,215,661.92
25-FEB-16	CHEQUE PAGADO 0000237	MXP	7,540.00		1,208,121.92
	DEPOSITO A CTA. 0176567710 RFC TOCY440405S12				
26-FEB-16	CHEQUE CAMARA 0000239	MXP	4,935.03		1,203,186.89
	BAGC831022197				
26-FEB-16	COMPRA ORDEN DE PAGO SPEI	MXP	7,430.36		1,195,756.53
	0002563 = REFERENCIA CTA/CLABE: 044700016036874576				
	BEM SPEI, BCO:044 BENEFICIARIO:JOSE ANTONIO LUIS VERGARA CAR				
	PAGO DE FAC 15569				
	CVE RASTREO: 8846APA7201602260318080151 RFC: VECA460113SIA				
	IVA: 000000000000.00 SCOTIABANK				
26-FEB-16	COMISION ORDEN DE PAGO SPEI	MXP	8.90		1,195,747.63
	REFERENCIA: 0002563				
26-FEB-16	I.V.A. ORDEN DE PAGO SPEI	MXP	1.42		1,195,746.21
	REFERENCIA: 0002563				
26-FEB-16	COMPRA ORDEN DE PAGO SPEI	MXP	855.40		1,194,890.81
	0002563 = REFERENCIA CTA/CLABE: 044700016036874576				
	BEM SPEI, BCO:044 BENEFICIARIO:JOSE ANTONIO LUIS VERGARA CAR				
	PAGO DE FAC 15568				
	CVE RASTREO: 8846CAPI201602260318080153 RFC: VECA460113SIA				
	IVA: 000000000000.00 SCOTIABANK				
26-FEB-16	COMISION ORDEN DE PAGO SPEI	MXP	8.90		1,194,881.91
	REFERENCIA: 0002563				
26-FEB-16	I.V.A. ORDEN DE PAGO SPEI	MXP	1.42		1,194,880.49
	REFERENCIA: 0002563				
26-FEB-16	COMPRA ORDEN DE PAGO SPEI	MXP	460.60		1,194,419.89
	0001256 = REFERENCIA CTA/CLABE: 044700016036874576				
	BEM SPEI, BCO:044 BENEFICIARIO:JOSE ANTONIO LUIS VERGARA CAR				
	PAGO DE FAC 15567				
	CVE RASTREO: 8846APA7201602260318080162 RFC: VECA460113SIA				
	IVA: 000000000000.00 SCOTIABANK				
26-FEB-16	COMISION ORDEN DE PAGO SPEI	MXP	8.90		1,194,410.99
	REFERENCIA: 0001256				
26-FEB-16	I.V.A. ORDEN DE PAGO SPEI	MXP	1.42		1,194,409.57
	REFERENCIA: 0001256				
26-FEB-16	COMPRA ORDEN DE PAGO SPEI	MXP	1,710.80		1,192,698.77
	0002563 = REFERENCIA CTA/CLABE: 044700016036874576				
	BEM SPEI, BCO:044 BENEFICIARIO:JOSE ANTONIO LUIS VERGARA CAR				
	PAGO DE FAC 15564				
	CVE RASTREO: 8846CAPI201602260318080168 RFC: VECA460113SIA				
	IVA: 000000000000.00 SCOTIABANK				
26-FEB-16	COMISION ORDEN DE PAGO SPEI	MXP	8.90		1,192,689.87
	REFERENCIA: 0002563				
26-FEB-16	I.V.A. ORDEN DE PAGO SPEI	MXP	1.42		1,192,688.45
	REFERENCIA: 0002563				
26-FEB-16	COMPRA ORDEN DE PAGO SPEI	MXP	1,908.20		1,190,780.25
	0002563 = REFERENCIA CTA/CLABE: 044700016036874576				
	BEM SPEI, BCO:044 BENEFICIARIO:JOSE ANTONIO LUIS VERGARA CAR				
	PAGO DE FAC 15562				
	CVE RASTREO: 8846CAP4201602260318080170 RFC: VECA460113SIA				
	IVA: 000000000000.00 SCOTIABANK				
26-FEB-16	COMISION ORDEN DE PAGO SPEI	MXP	8.90		1,190,771.35
	REFERENCIA: 0002563				
26-FEB-16	I.V.A. ORDEN DE PAGO SPEI	MXP	1.42		1,190,769.93
	REFERENCIA: 0002563				

La fecha de corte coincide con la fecha de terminación del período que se señala en el presente estado de cuenta. Las operaciones efectuadas durante días no laborales o después de la hora de corte de fin de día serán consideradas en nuestra contabilidad como realizadas en el siguiente día hábil bancario. Usted dispone de 90 días después de la fecha de corte para objetar la información contenida en su estado de cuenta, de no hacerlo se asumirá su conformidad al respecto.



▼ DETALLE DE OPERACIONES ENLACE GLOBAL PM S/INTERESES (CONTINUACION) ▼						
FECHA	DESCRIPCION DEL CARGO/ ABONO	MONEDA	MONTO DEL RETIRO	MONTO DEL DEPOSITO	SALDO	
26-FEB-16	SALDO ANTERIOR				1,190,769.93	
26-FEB-16	COMPRA ORDEN DE PAGO SPEI 0002562 = REFERENCIA CTA/CLABE: 044700016036874576 BEM SPEI, BCO:044 BENEFICIARIO:JOSE ANTONIO LUIS VERGARA CAR PAGO DE FAC 15561 CVE RASTREO: 8846APAC201602260318080171 RFC: VECA460113SIA IVA: 000000000000.00 SCOTIABANK	MXP	1,447.60		1,189,322.33	
26-FEB-16	COMISION ORDEN DE PAGO SPEI REFERENCIA: 0002562	MXP	8.90		1,189,313.43	
26-FEB-16	I.V.A. ORDEN DE PAGO SPEI REFERENCIA: 0002562	MXP	1.42		1,189,312.01	
26-FEB-16	COMPRA ORDEN DE PAGO SPEI 0002563 = REFERENCIA CTA/CLABE: 044700016036874576 BEM SPEI, BCO:044 BENEFICIARIO:JOSE ANTONIO LUIS VERGARA CAR PAGO DE FAC 15559 CVE RASTREO: 8846CAP2201602260318080172 RFC: VECA460113SIA IVA: 000000000000.00 SCOTIABANK	MXP	394.79		1,188,917.22	
26-FEB-16	COMISION ORDEN DE PAGO SPEI REFERENCIA: 0002563	MXP	8.90		1,188,908.32	
26-FEB-16	I.V.A. ORDEN DE PAGO SPEI REFERENCIA: 0002563	MXP	1.42		1,188,906.90	
26-FEB-16	COMPRA ORDEN DE PAGO SPEI 0002563 = REFERENCIA CTA/CLABE: 044700016036874576 BEM SPEI, BCO:044 BENEFICIARIO:JOSE ANTONIO LUIS VERGARA CAR PAGO DE FAC 1558 CVE RASTREO: 8846CAPI201602260318080173 RFC: VECA460113SIA IVA: 000000000000.00 SCOTIABANK	MXP	20,070.30		1,168,836.60	
26-FEB-16	COMISION ORDEN DE PAGO SPEI REFERENCIA: 0002563	MXP	8.90		1,168,827.70	
26-FEB-16	I.V.A. ORDEN DE PAGO SPEI REFERENCIA: 0002563	MXP	1.42		1,168,826.28	
26-FEB-16	TRASPASO A CUENTA DE TERCEROS 0000002563 IVA:00000000.00 , A LA CUENTA: 0846027386 APOYO AL SR, GENARO ALFARO MENDOZA AL R.F.C. HCD46117MZ6	MXP	940.00		1,167,886.28	
26-FEB-16	Comision x Internet 2563 Transferencias Tercero Banorte	MXP	3.00		1,167,883.28	
26-FEB-16	IVA Com x Internet 2563 Transferencias Tercero Banorte	MXP	0.48		1,167,882.80	
26-FEB-16	TRASPASO A CUENTA DE TERCEROS 0000002563 IVA:00000000.00 , A LA CUENTA: 0412050693 MINISTRACION QUINCENAL AL R.F.C. SMD990718PR6	MXP	1,800.00		1,166,082.80	
26-FEB-16	TRASPASO A CUENTA DE TERCEROS 0000002563 IVA:00000000.00 , A LA CUENTA: 0412050693 MINISTRACION QUINCENAL AL R.F.C. SMD990718PR6	MXP	75,195.00		1,090,887.80	
26-FEB-16	Comision x Internet 2563 Transferencias Tercero Banorte	MXP	3.00		1,090,884.80	
26-FEB-16	IVA Com x Internet 2563 Transferencias Tercero Banorte	MXP	0.48		1,090,884.32	
26-FEB-16	Comision x Internet 2563 Transferencias Tercero Banorte	MXP	3.00		1,090,881.32	

## REFERENCIA DE ABREVIACIONES:

R.F.C.: Registro Federal de Causantes - CLABE: Clave Bancaria Estandarizada - I.V.A.: Impuesto al Valor Agregado - I.S.R.: Impuesto Sobre la Renta  
- S.B.C. Saldo salvo Buen Cobro - DISP: Disposición/Dispersión - ATM: Cajero Automático - BTE.: Banorte - CPA.: Compra - DEP.: Depósito - COM.: Comisión  
-INTBC.: Interbancaria - OIB: Otro Banco - CHEQ/CHQ: Cheque - LIQ: Liquidación (Pago) - INT.: Interés (es) - EDO: Estado - CTA: Cuenta - CAM: Cámara  
de Compensación - ABO.: Abono - CAP: Capital - INV.: Inversión - PZO.: Plazo - DEV: Devolución - REV: Reverso - CONS.: Consulta - VEN.: Ventanilla

Cuando no reciba su estado de cuenta durante los 20 días siguientes de la fecha de corte, y no haya dado instrucciones para que no se le envíe, favor de solicitarlo en su sucursal.

Podrá consultar la información de las comisiones de todos los bancos con fines informativos y de comparación en la CONDUSEF al teléfono 01 800 999 8080 y en la página electrónica:

[www.condusef.gob.mx](http://www.condusef.gob.mx)

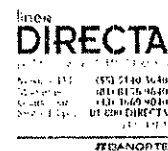

[www.banorte.com](http://www.banorte.com)

Banco Mercantil del Norte, S.A. Institución de Banca Múltiple Grupo Financiero Banorte Av. Revolución No. 3000, Colonia Primavera, C.P. 64830, Monterrey, Nuevo León. RFC: BMN930209927.

Banco Mercantil del Norte, S.A. Institución de Banca Múltiple, Grupo Financiero Banorte recibe las consultas, reclamaciones o aclaraciones, en su Unidad Especializada de Atención a Usuarios, ubicada en Av. Paseo de la Reforma No. 505 Piso 43 Colonia Cuauhtémoc C.P. 06500 Delegación Cuauhtémoc, México D.F. y por Correo Electrónico [une@banorte.com](mailto:une@banorte.com) o Teléfono 01 800 627 22 92 así como en cualquiera de sus sucursales u oficinas. En el caso de no obtener una respuesta satisfactoria, podrá acudir a la Comisión Nacional para la Protección y Defensa de los Usuarios de Servicios Financieros [www.condusef.gob.mx](http://www.condusef.gob.mx) con número telefónico de atención en el Distrito Federal (55) 53400999 y desde el interior de la República el 01 800 999 8080

**Advertencia:**  
Incumplir tus obligaciones te puede generar comisiones.

**El presente Estado de Cuenta no es un comprobante fiscal**



Los productos anteriormente descritos se encuentran protegidos por el Instituto para la Protección del Ahorro Bancario (IPAB) hasta por un monto equivalente a 400,000 UDIS por cliente por Institución, lo anterior, de conformidad con las disposiciones legales que regulan a dicho Instituto.

Visita la página [www.ipab.org.mx](http://www.ipab.org.mx)

**DETALLE DE OPERACIONES ENLACE GLOBAL PM S/INTERESES (CONTINUACION)**

FECHA	DESCRIPCION DEL CARGO/ ABONO	MONEDA	MONTO DEL RETIRO	MONTO DEL DEPOSITO	SALDO
26-FEB-16	SALDO ANTERIOR				1,090,881.32
26-FEB-16	IVA Com x Internet 2563	MXP	0.48		1,090,880.84
	Transferencias Tercero Banorte				
26-FEB-16	TRASPASO A CUENTA PROPIA	MXP	19,000.00		1,071,880.84
	0000002563 IVA:00000000.00 , A LA CUENTA 0852462043				
	MINISTRACION QUINCENAL AL R.F.C. OAPO60914EK8				
26-FEB-16	CHEQUE PAGADO 0000255	MXP	2,500.00		1,069,380.84
26-FEB-16	CHEQUE PAGADO 0000254	MXP	1,000.00		1,068,380.84
26-FEB-16	CHEQUE PAGADO 0000247	MXP	1,873.00		1,066,507.84
26-FEB-16	CHEQUE PAGADO 0000248	MXP	1,000.00		1,065,507.84
26-FEB-16	CHEQUE PAGADO 0000249	MXP	1,600.00		1,063,907.84
26-FEB-16	CHEQUE PAGADO 0000250	MXP	1,000.00		1,062,907.84
26-FEB-16	CHEQUE PAGADO 0000251	MXP	1,500.00		1,061,407.84
26-FEB-16	CHEQUE PAGADO 0000252	MXP	1,500.00		1,059,907.84
26-FEB-16	CHEQUE PAGADO 0000257	MXP	500.00		1,059,407.84
26-FEB-16	CHEQUE PAGADO 0000253	MXP	1,000.00		1,058,407.84
26-FEB-16	CHEQUE PAGADO 0000256	MXP	1,500.00		1,056,907.84
26-FEB-16	CHEQUE PAGADO 0000268	MXP	400.00		1,056,507.84
26-FEB-16	CHEQUE PAGADO 0000259	MXP	6,910.00		1,049,597.84
26-FEB-16	CHEQUE PAGADO 0000261	MXP	9,962.78		1,039,635.06
26-FEB-16	CHEQUE PAGADO 0000260	MXP	9,887.70		1,029,747.36
26-FEB-16	CHEQUE PAGADO 0000258	MXP	2,000.00		1,027,747.36
26-FEB-16	RETIRO DEP. ELECTRONICO	MXP	6,000.00		1,021,747.36
	DE LA EMISORA : 26322				
26-FEB-16	RETIRO DEP. ELECTRONICO	MXP	49,450.00		972,297.36
	DE LA EMISORA : 26322				
26-FEB-16	RETIRO DEP. ELECTRONICO	MXP	101,000.00		871,297.36
	DE LA EMISORA : 26322				
26-FEB-16	RETIRO DEP. ELECTRONICO	MXP	240,806.00		630,491.36
	DE LA EMISORA : 26322				
27-FEB-16	CHEQUE PAGADO 0000238	MXP	12,125.50		618,365.86
	DEPOSITO A CTA. 0064253441 RFC GUCE530227039				
29-FEB-16	CARGO DEP ELEC N L 26322	MXP	746.67		617,619.19
29-FEB-16	COBRO COMISION 26322 022016	MXP	2.00		617,617.19
29-FEB-16	IVA. COM. NOMINA LINEA	MXP	0.32		617,616.87
29-FEB-16	COMPRA ORDEN DE PAGO SPEI	MXP	980.00		616,636.87
	0002563 = REFERENCIA CTA/CLABE: 012700004533064881				
	BEM SPEI, BCO:012 BENEFICIARIO:NEFROLOGIA Y DIALISIS DE SAN				
	APOYO AL SR LINO CEDILLO RAMIREZ				
	CVE RASTREO: 8846APAB201602290318955150 RFC: NDS000829B54				
	IVA: 000000000000.00 BBVA BANCOMER				
29-FEB-16	COMISION ORDEN DE PAGO SPEI	MXP	8.90		616,627.97
	REFERENCIA: 0002563				
29-FEB-16	I.V.A. ORDEN DE PAGO SPEI	MXP	1.42		616,626.55
	REFERENCIA: 0002563				
29-FEB-16	COMPRA ORDEN DE PAGO SPEI	MXP	430.00		616,196.55
	0005263 = REFERENCIA CTA/CLABE: 012180001023011802				
	BEM SPEI, BCO:012 BENEFICIARIO:COMISION FEDERAL DE ELECTRICI				
	PAGO DE ENERGIA PARQUE LA LAGUNA				
	CVE RASTREO: 8846CAP3201602290319003202 RFC: CFE370814010				
	IVA: 000000000000.00 BBVA BANCOMER				
29-FEB-16	COMISION ORDEN DE PAGO SPEI	MXP	8.90		616,187.65
	REFERENCIA: 0005263				
29-FEB-16	I.V.A. ORDEN DE PAGO SPEI	MXP	1.42		616,186.23
	REFERENCIA: 0005263				

La fecha de corte coincide con la fecha de terminación del periodo que se señala en el presente estado de cuenta. Las operaciones efectuadas durante días no laborales o después de la hora de corte de fin de día serán consideradas en nuestra contabilidad como realizadas en el siguiente día hábil bancario. Usted dispone de 90 días después de la fecha de corte para objetar la información contenida en su estado de cuenta, de no hacerlo se asumirá su conformidad al respecto.

▼ DETALLE DE OPERACIONES ENLACE GLOBAL PM S/INTERESES (CONTINUACION) ▼

FECHA	DESCRIPCION DEL CARGO/ABONO	MONEDA	MONTO DEL RETIRO	MONTO DEL DEPOSITO	SALDO
29-FEB-16	SALDO ANTERIOR				616,186.23
29-FEB-16	RETIRO DEP. ELECTRONICO DE LA EMISORA : 26322	MXP	2,000.00		614,186.23

DESCUBRA LAS VENTAJAS QUE LE OFRECE EL SERVICIO DE DEPOSITOS REMOTOS!  
 REALICE DEPOSITOS CON CHEQUES DESDE LA COMODIDAD DE SU OFICINA Y EVITE FILAS EN SUCURSAL,  
 LOS DEPOSITOS REALIZADOS CON CHEQUES BANORTE SE REFLEJARAN EN SU CUENTA EL MISMO DIA,  
 LA COMISION MENSUAL ES DE \$300 Y \$1 POR CADA CHEQUE PROCESADO.  
 PARA MAYOR INFORMACION LO INVITAMOS A CONTACTAR A SU EJECUTIVO DE CUENTA.

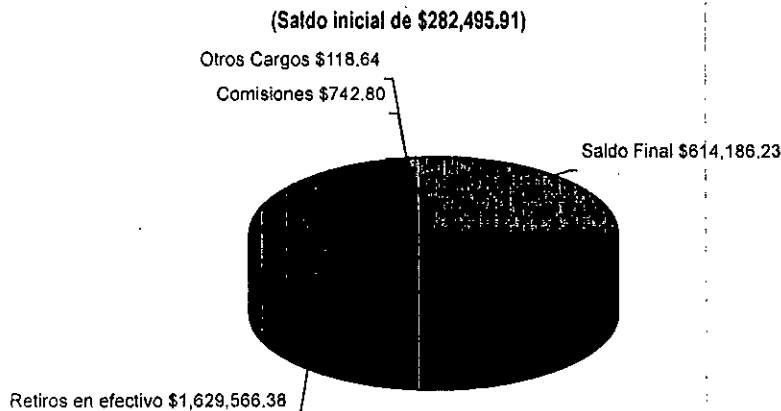

Cuando no reciba su estado de cuenta durante los 20 días siguientes de la fecha de corte, y no haya dado instrucciones para que no se le envíe, favor de solicitarlo en su sucursal.

Podrá consultar la información de las comisiones de todos los bancos con fines informativos y de comparación en la CONDUSEF al teléfono 01 800 999 8080 y en la página electrónica:

[www.condusef.gob.mx](http://www.condusef.gob.mx)

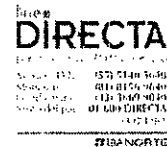

[www.banorte.com](http://www.banorte.com)

Banco Mercantil del Norte, S.A. institución de Banca Múltiple Grupo Financiero Banorte Av. Revolución No. 3000, Colonia Primavera, C.P. 64830, Monterrey, Nuevo León. RFC: BMN930209927.

Banco Mercantil del Norte, S.A. Institución de Banca Múltiple, Grupo Financiero Banorte recibe las consultas, reclamaciones o aclaraciones, en su Unidad Especializada de Atención a Usuarios, ubicada en Av. Paseo de la Reforma No. 505 Piso 43 Colonia Cuauhtémoc C.P. 06500 Delegación Cuauhtémoc, México, D.F. y por Correo Electrónico [une@banorte.com](mailto:une@banorte.com) o Teléfono 01 800 627 72 92, así como en cualquiera de sus sucursales u oficinas. En el caso de no obtener una respuesta satisfactoria, podrá acudir a la Comisión Nacional para la Protección y Defensa de los Usuarios de Servicios Financieros [www.condusef.gob.mx](http://www.condusef.gob.mx) con número telefónico de atención en el Distrito Federal (55) 53400999 y desde el interior de la República el 01 800 999 8080

**Advertencia:**  
 Incumplir tus obligaciones te puede generar comisiones.

**El presente Estado de Cuenta no es un comprobante fiscal**



Los productos anteriormente descritos se encuentran protegidos por el Instituto para la Protección del Ahorro Bancario (IPAB) hasta por un monto equivalente a 400,000 UDIS por cliente por Institución, lo anterior, de conformidad con las disposiciones legales que regulan a dicho Instituto.

Visita la página [www.ipab.org.mx](http://www.ipab.org.mx)

REFERENCIA DE ABREVIACIONES:

R.F.C.: Registro Federal de Causantes - CLABE: Clave Bancaria Estandarizada - I.V.A.: Impuesto al Valor Agregado - I.S.R.: Impuesto Sobre la Renta - S.B.C. Saldo salvo Buen Cobro - DISP.: Disposición/Dispersión - ATM.: Cajero Automático - BTE.: Banorte - CPA.: Compra - DEP.: Depósito - COM.: Comisión - INTBC: Interoancara - O/B.: Otro Banco - CHEQ/CHQ.: Cheque - LIQ.: Liquidación (Pago) - INT.: Interés (es) - EDO.: Estado - CTA.: Cuenta - CAM.: Cámara de Compensación - ABO.: Abono - CAP.: Capital - INV.: Inversión - PZO.: Plazo - DEV.: Devolución - REV.: Reverso - CONS.: Consulta - VEN.: Ventanilla

No. de cliente	13733363
RFC	MVA850101PY7
Plaza	9588 PLAZA SAN LUIS POTOSI
Sucursal	1162 LOMAS S.L.P.
Teléfonos Sucursal	
Dirección Sucursal	CARRETERA A GUADALAJARA EXTERIOR 700 VILLAS DEL PEDREGAL
Período	De 01/Febrero/2016 al 29/Febrero/2016
Fecha de corte	29/Febrero/2016
Página	23 de 23

▼ **INFORME DE DEPÓSITOS EN EFECTIVO MAYORES A \$15,000 PESOS** ▼

MUNICIPIO DE VILLA DE ARISTA SLP  
 CALLE PALACIO MUNICIPAL SN ENT. PISO DEP., VILLA DE ARISTA VILLA DE ARISTA S.L.P. C.P. 78940  
 RFC: MVA850101PY7

DEL MES DE FEBRERO DE 2016 NO. DE CLIENTE: **13733363**

EXCEDENTES DE DEPOSITOS	\$	411,818.00
TIPO DE CAMBIO	\$	18.1680

**RESUMEN DEL EJERCICIO 2016**

MONTO EXCEDENTE DE DEPOSITOS	\$	1,192,935.06
------------------------------	----	--------------

\*Los depósitos en efectivo presentados en el presente informe, son aquellos que exceden la cantidad de \$15,000 (Quince mil pesos 00/100) de forma acumulada en todas las cuentas bajo la titularidad del cliente, dentro de un mes calendario.

BANCO MERCANTIL DEL NORTE S.A., INSTITUCION DE BANCA MULTIPLE  
 GRUPO FINANCIERO BANORTE,  
 AV. REVOLUCION NO. 3000, COLONIA PRIMAVERA, C.P. 64830, MONTERREY, N.L.  
 RFC: BMN930209927

**AVISO DE PRIVACIDAD**

El artículo tercero transitorio de la Ley para la Protección de Datos Personales en Posesión de Particulares (LPDPPP) establece que los responsables expedirán el aviso de privacidad de conformidad con lo dispuesto en los artículos 16 y 17 de la LPDPPP. Por lo anterior, ponemos a su disposición nuestro aviso de privacidad en [www.banorte.com](http://www.banorte.com). Se presume que usted consiente tácitamente en el tratamiento de sus datos mientras no manifieste su oposición.

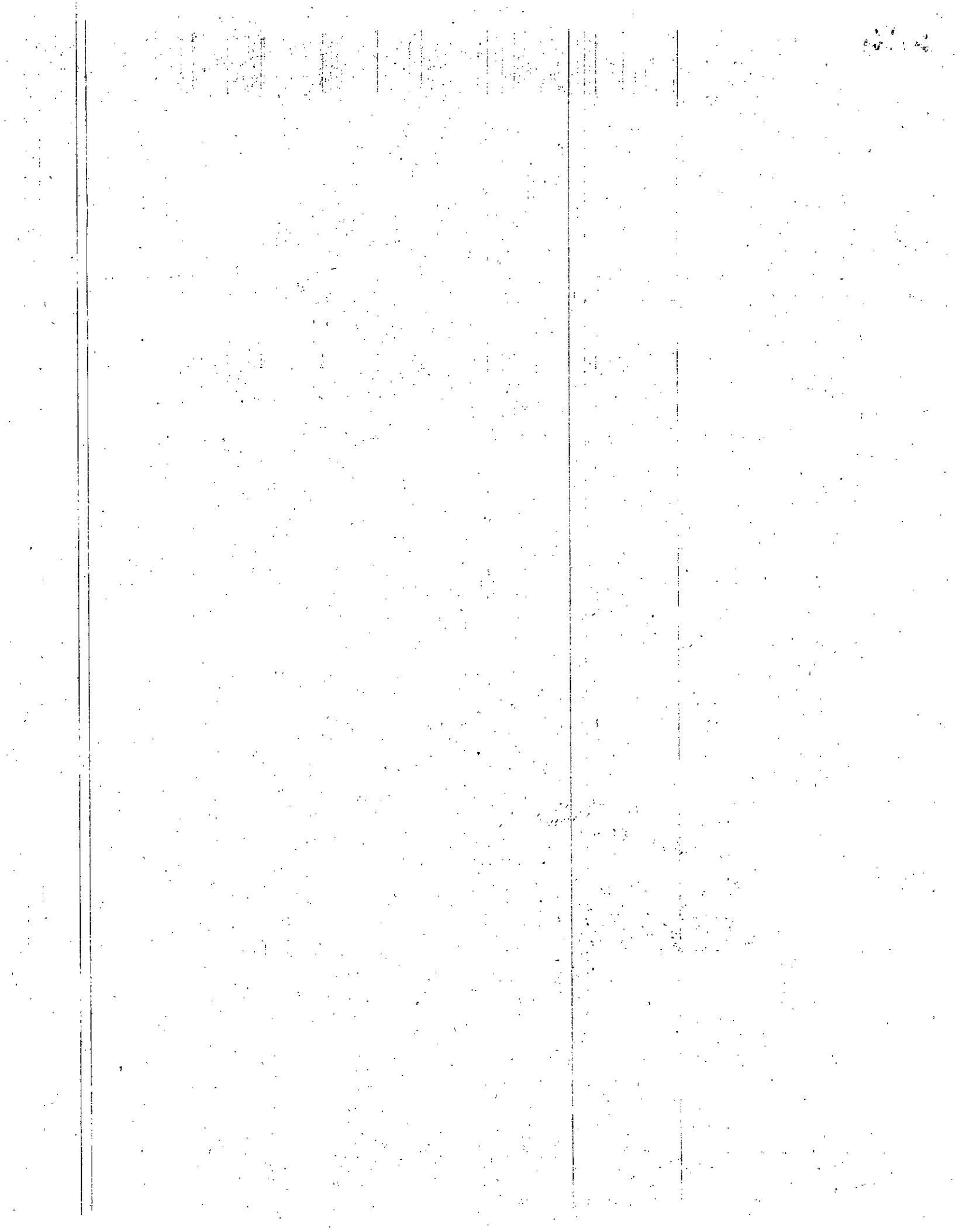

RAMO 28  
MUNICIPIO DE VILLA DE ARISTA SLP  
CALLE PALACIO MUNICIPAL SN  
VILLA DE ARISTA  
VILLA DE ARISTA S.L.P.  
SUCURSAL 1162 LOMAS S.L.P.  
CORREO

C.P. 78940



No. de cliente 13733363  
RFC MVA850101PY7  
Plaza 9588 PLAZA SAN LUIS POTOSI  
Sucursal 1162 LOMAS S.L.P.  
Teléfonos Sucursal  
Dirección Sucursal CARRETERA A GUADALAJARA EXTERIOR 700 VILLAS DEL PEDREC  
Período De 01/Marzo/2016 al 31/Marzo/2016  
Fecha de corte 31/Marzo/2016  
Página 1 de 18

NO. CUENTA	0403552908
GANANCIA ANUAL TOTAL (GAT) <sup>1</sup>	
GAT NOMINAL	N/A %
GAT REAL <sup>2</sup>	N/A %
(+) INTERESES APLICABLES	0.00
(-) TOTAL DE COMISIONES COBRADAS	445.00

Enlace Global PM S/Intereses  
Marzo 2016

<sup>1</sup> Antes de Impuestos

<sup>2</sup> La GAT REAL es el rendimiento que obtendría después de descontar la inflación estimada

### RESUMEN INTEGRAL

PRODUCTO/SERVICIO	CUENTA	SALDO ANTERIOR	SALDO AL CORTE
ENLACE GLOBAL PM S/INTERESES	0403552908	\$ 614,186.23	\$ 748,859.43
<b>TOTAL</b>		<b>\$ 614,186.23</b>	<b>\$ 748,859.43</b>

### ENLACE GLOBAL PM S/INTERESES

No. de CUENTA: 0403552908

DIVISA: PESOS

CLABE: 072 700 00403552908 4

### RESUMEN DEL PERIODO

	MONTO
Saldo inicial del período .....	\$ 614,186.23
(+) Depósitos .....	\$ 1,454,896.45
(-) Retiros .....	\$ 1,319,707.21
(+) Intereses Netos Ganados .....	\$ 0.00
(-) Comisiones Cobradas .....	\$ 445.00
(-) IVA sobre comisiones (16%) .....	\$ 71.04
Saldo Actual .....	\$ 748,859.43
Saldo Disponible al día* .....	\$ 748,859.43
Saldo Mínimo requerido .....	\$ 0.00

### \*SALDO NO DISPONIBLE AL DIA

	MONTO
Depósitos de cheques S.B.C. ....	\$ 0.00
Comisiones Pendientes de aplicar .....	\$ 0.00
Compras no aplicadas .....	\$ 0.00
Total .....	\$ 0.00

### SALDO PROMEDIO DIARIO

	MONTO
En el Período (del 01 Mar al 31 Mar) .....	\$ 564,804.90
Días que comprende el período .....	031
Acumulado anual .....	\$ 533,350.14
Días que comprende el período anual .....	091

### CALCULO DE INTERESES DEVENGADOS

Intereses Tasa Bruta Anual 0.00% .....	\$ 0.00
Retención de IDE .....	\$ 0.00
Retención de ISR .....	\$ 0.00
Intereses Netos Ganados .....	\$ 0.00

### RESUMEN DE COMISIONES

CHEQUES	
Cheques girados .....	62
Cheques girados sin comisión .....	62
Cheques girados con comisión .....	0
Importe de la comisión .....	\$ 0.00
Por cheques devueltos .....	\$ 0.00
OTRAS COMISIONES .....	\$ 445.00

### COMPORTAMIENTO DE TARJETA DE DEBITO

Uso en cajeros automáticos .....	\$ 0.00
Compras en comercios .....	\$ 0.00
Uso en sucursales .....	\$ 0.00
Total Uso del débito .....	\$ 0.00

**BANCO MERCANTIL DEL NORTE, S.A.**  
Suc. Lomas San Luis Potosí, S.L.P.

La fecha de corte coincide con la fecha de terminación del período que se señala en el presente estado de cuenta. Las operaciones efectuadas durante días no laborales o después de la hora de corte de fin de día serán consideradas en nuestra contabilidad como realizadas en el siguiente día hábil bancario. Usted dispone de 90 días después de la fecha de corte para objetar la información contenida en su estado de cuenta, de no hacerlo se asumirá su conformidad al respecto.

▼ DETALLE DE OPERACIONES ▼						
FECHA	DESCRIPCION DEL CARGO/ ABONO	MONEDA	MONTO DEL RETIRO	MONTO DEL DEPOSITO	SALDO	
29-FEB-16	SALDO ANTERIOR				614,186.23	
01-MAR-16	TRANSF ELECTRONICA FONDOS: TEF 0002563 CLABE: 012720001924544249 BEM TEF.BCO:012 jose de jesu topete sotomayo CVE.RASTREO:2695427 RFC: TOSJ5608161X7 IVA:00000000.00 PAGO DE FAC COMPRA DE REFACCIONES	MXP	20,897.00		593,289.23	
01-MAR-16	Comision x Internet 2563 Transferencias TEF	MXP	3.00		593,286.23	
01-MAR-16	IVA Com x Internet 2563 Transferencias TEF	MXP	0.48		593,285.75	
01-MAR-16	CHEQUE PAGADO 0000265	MXP	4,746.00		588,539.75	
01-MAR-16	002601001603010000074377 SPEI RECIBIDO DEL BANCO 0012 BBVA BANCOMER DEL CLIENTE GOBIERNO DEL ESTADO DE SAN LUIS POTOSI DE LA CLABE 012700001036465210 CON RFC GES85010INH1 CONCEPTO: GOBIERNO DEL ESTADO DE SAN L REFERENCIA: 0103168 CVE RAST: 002601001603010000074377	MXP		394,232.97	982,772.72	
01-MAR-16	002601001603010000074849 SPEI RECIBIDO DEL BANCO 0012 BBVA BANCOMER DEL CLIENTE GOBIERNO DEL ESTADO DE SAN LUIS POTOSI DE LA CLABE 012700001036465210 CON RFC GES85010INH1	MXP		60,050.00	1,042,822.72	
01-MAR-16	002601001603010000075296 SPEI RECIBIDO DEL BANCO 0012 BBVA BANCOMER DEL CLIENTE GOBIERNO DEL ESTADO DE SAN LUIS POTOSI DE LA CLABE 012700001036465210 CON RFC GES85010INH1 CONCEPTO: GOBIERNO DEL ESTADO DE SAN L REFERENCIA: 0103168 CVE RAST: 002601001603010000075296	MXP		26.79	1,042,849.51	
01-MAR-16	COMPRA ORDEN DE PAGO SPEI 0002563 = REFERENCIA CTA/CLABE: 012700004533064881 BEM SPEI, BCO:012 BENEFICIARIO:NEFROLOGIA Y DIALISIS DE SAN APOYO AL JOVEN MARCO ANTONIO MONSIVAIS B CVE RASTREO: 8846CAP4201603010319938486 RFC: NDS000829B54 IVA: 0000000000.00 BBVA BANCOMER	MXP	980.00		1,041,869.51	
01-MAR-16	COMISION ORDEN DE PAGO SPEI REFERENCIA: 0002563	MXP	8.90		1,041,860.61	
01-MAR-16	I.V.A. ORDEN DE PAGO SPEI REFERENCIA: 0002563	MXP	1.42		1,041,859.19	
02-MAR-16	COMPRA ORDEN DE PAGO SPEI 0002563 = REFERENCIA CTA/CLABE: 012700004533064881 BEM SPEI, BCO:012 BENEFICIARIO:NEFROLOGIA Y DIALISIS DE SAN APOYO AL JOVEN JOSE ANTONIO RODRIGUEZ CVE RASTREO: 8846CAPI201603020320063058 RFC: NDS000829B54 IVA: 0000000000.00 BBVA BANCOMER	MXP	980.00		1,040,879.19	
02-MAR-16	COMISION ORDEN DE PAGO SPEI REFERENCIA: 0002563	MXP	8.90		1,040,870.29	
02-MAR-16	I.V.A. ORDEN DE PAGO SPEI REFERENCIA: 0002563	MXP	1.42		1,040,868.87	
02-MAR-16	TRASPASO A CUENTA DE TERCEROS 0000002563 IVA:00000000.00 , A LA CUENTA: 0412050693 COPRA DE EQUIPO DE COMPUTO AL R.F.C. SMD990718PR6	MXP	5,600.00		1,035,268.87	

REFERENCIA DE ABREVIACIONES:

R.F.C.: Registro Federal de Causantes - CLABE: Clave Bancaria Estandarizada - I.V.A.: Impuesto al Valor Agregado - I.S.R.: Impuesto Sobre la Renta - S.B.C Saldo salvo Buen Cobro - DISP. Disposicion/Dispersión - ATM.: Cajero Automático - BTE.: Banorte - CPA.: Compra - DEP.: Depósito - COM.: Comisión - INTBC. Interbancaria - OIB.: Otro Banco - CHEQ/CHQ. Cheque - LIQ.: Liquidación (Pago) - INT. Interés (es) - EDO.: Estado - CTA. Cuenta - CAM.: Cámara de Compensación - ABO.: Abono - CAP.: Capital - INV.: Inversión - PZO.: Plazo - DEV.: Devolución - REV.: Reverso - CONS.: Consulta - VEN.: Ventanilla

Cuando no reciba su estado de cuenta durante los 20 días siguientes de la fecha de corte, y no haya dado instrucciones para que no se le envíe, favor de solicitarlo en su sucursal.

Podrá consultar la información de las comisiones de todos los bancos con fines informativos y de comparación en la CONDUSEF al teléfono 01 800 999 8080 y en la página electrónica: [www.condusef.gob.mx](http://www.condusef.gob.mx)

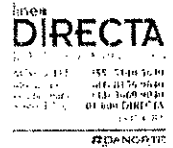

[www.banorte.com](http://www.banorte.com)

Banco Mercantil del Norte, S.A. Institución de Banca Múltiple Grupo Financiero Banorte Av. Revolución No. 3000, Colonia Primavera, C.P. 64830, Monterrey, Nuevo León. RFC. BMN930209927.

Banco Mercantil del Norte, S.A. Institución de Banca Múltiple, Grupo Financiero Banorte recibe las consultas, reclamaciones o aclaraciones, en su Unidad Especializada de Atención a Usuarios, ubicada en Av. Paseo de la Reforma No. 505 Piso 43 Colonia Cuauhtémoc C.P. 06500 Delegación Cuauhtémoc, México, D.F. y por Correo Electrónico [une@banorte.com](mailto:une@banorte.com) o Teléfono 01 800 627 22 99, así como en cualquiera de sus sucursales u oficinas. En el caso de no obtener una respuesta satisfactoria podrá acudir a la Comisión Nacional para la Protección y Defensa de los Usuarios de Servicios Financieros [www.condusef.gob.mx](http://www.condusef.gob.mx) con número telefónico de atención en el Distrito Federal (55) 53400959 y desde el interior de la República el 01 800 999 8080

**Advertencia:** Incumplir tus obligaciones te puede generar comisiones.

**El presente Estado de Cuenta no es un comprobante fiscal**



Los productos anteriormente descritos se encuentran protegidos por el Instituto para la Protección del Ahorro Bancario (IPAB) hasta por un monto equivalente a 400,000 UDIS por cliente por institución, lo anterior, de conformidad con las disposiciones legales que regulan a dicho Instituto.

Visita la página [www.ipab.org.mx](http://www.ipab.org.mx)

**▼ DETALLE DE OPERACIONES ENLACE GLOBAL PM S/INTERESES (CONTINUACION) ▼**

FECHA	DESCRIPCION DEL CARGO/ ABONO	MONEDA	MONTO DEL RETIRO	MONTO DEL DEPOSITO	SALDO
02-MAR-16	SALDO ANTERIOR				1,035,268.87
02-MAR-16	Comision x Internet 2563	MXP	3.00		1,035,265.87
	Transferencias Tercero Banorte				
02-MAR-16	IVA Com x Internet 2563	MXP	0.48		1,035,265.39
	Transferencias Tercero Banorte				
02-MAR-16	CHEQUE PAGADO 0000266	MXP	8,000.00		1,027,265.39
	DEPOSITO A CTA. 0416775426 RFC MVA85D101PY7				
02-MAR-16	CHEQUE PAGADO 0000267	MXP	10,000.00		1,017,265.39
	DEPOSITO A CTA. 0416775426 RFC MVA85D101PY7				
02-MAR-16	CHEQUE PAGADO 0000263	MXP	3,500.00		1,013,765.39
	DEPOSITO A CTA. 0416775426 RFC MVA85D101PY7				
02-MAR-16	DEP.EFECTIVO	MXP		10,685.00	1,024,450.39
02-MAR-16	DEP.EFECTIVO	MXP		6,363.00	1,030,813.39
02-MAR-16	DEP.EFECTIVO	MXP		9,476.00	1,040,289.39
02-MAR-16	DEP.EFECTIVO	MXP		2,755.00	1,043,044.39
02-MAR-16	TRASPASO A CUENTA DE TERCEROS	MXP	1,568.01		1,041,476.38
	0000002563 IVA:00000000.00 , A LA CUENTA: 0412050693				
	reposicion de caja chica AL R.F.C. SMD99Q718PR6				
02-MAR-16	Comision x Internet 2563	MXP	3.00		1,041,473.38
	Transferencias Tercero Banorte				
02-MAR-16	IVA Com x Internet 2563	MXP	0.48		1,041,472.90
	Transferencias Tercero Banorte				
02-MAR-16	DEP.EFECTIVO	MXP		2,099.00	1,043,571.90
02-MAR-16	DEP.EFECTIVO	MXP		1,970.00	1,045,541.90
02-MAR-16	DEP.EFECTIVO	MXP		2,352.00	1,047,893.90
02-MAR-16	DEP.EFECTIVO	MXP		2,673.00	1,050,566.90
02-MAR-16	DEP.EFECTIVO	MXP		2,324.00	1,052,890.90
02-MAR-16	DEP.EFECTIVO	MXP		6,869.00	1,059,759.90
02-MAR-16	DEP.EFECTIVO	MXP		3,278.00	1,063,037.90
02-MAR-16	CHEQUE PAGADO 0000275	MXP	5,590.00		1,057,447.90
02-MAR-16	CHEQUE PAGADO 0000274	MXP	9,671.67		1,047,776.23
02-MAR-16	CHEQUE PAGADO 0000269	MXP	7,435.50		1,040,340.73
03-MAR-16	CHEQUE CAMARA 0000262	MXP	3,000.00		1,037,340.73
	LAM551110 6C2				
03-MAR-16	CHEQUE CAMARA 0000278	MXP	5,336.00		1,032,004.73
	SAA0740430G57				
03-MAR-16	COMPRA ORDEN DE PAGO SPEI	MXP	980.00		1,031,024.73
	0002563 = REFERENCIA CTA/CLABE: 012700004533064881				
	BEM SPEI, BCO:012 BENEFICIARIO:NEFROLOGIA Y DIALISIS DE SAN				
	APOYO AL JOVEN FRANCISCO CARBAJAL MARTIN				
	CVE RASTREO: 8846CAP3201603030320351553 RFC: NDS000829B54				
	IVA: 000000000000.00 BBVA BANCOMER				
03-MAR-16	COMISION ORDEN DE PAGO SPEI	MXP	8.90		1,031,015.83
	REFERENCIA: 0002563				
03-MAR-16	I.V.A. ORDEN DE PAGO SPEI	MXP	1.42		1,031,014.41
	REFERENCIA: 0002563				
03-MAR-16	DEPOSITO DE CUENTA DE TERCEROS	MXP		840.00	1,031,854.41
	0000030316 DE LA CUENTA 0198453392				
	PAGO DE LICENCIA MUNICIPAL				
03-MAR-16	CHEQUE PAGADO 0000277	MXP	19,128.40		1,012,726.01
03-MAR-16	TRASPASO A CUENTA DE TERCEROS	MXP	940.00		1,011,786.01
	0000002563 IVA:00000000.00 , A LA CUENTA: 0846027386				
	APOYO AL SR, JOSE LORENZO HERNANDEZ AL R.F.C. HCD46117MZ6				
03-MAR-16	Comision x Internet 2563	MXP	3.00		1,011,783.01
	Transferencias Tercero Banorte				

La fecha de corte coincide con la fecha de terminación del período que se señala en el presente estado de cuenta. Las operaciones efectuadas durante días no laborales o después de la hora de corte de fin de día serán consideradas en nuestra contabilidad como realizadas en el siguiente día hábil bancario. Usted dispone de 90 días después de la fecha de corte para objetar la información contenida en su estado de cuenta, de no hacerlo se asumirá su conformidad al respecto.



▼ DETALLE DE OPERACIONES ENLACE GLOBAL PM S/INTERESES (CONTINUACION) ▼

FECHA	DESCRIPCION DEL CARGO/ ABONO	MONEDA	MONTO DEL RETIRO	MONTO DEL DEPOSITO	SALDO
03-MAR-16	SALDO ANTERIOR				1,011,783.01
03-MAR-16	IVA Com x Internet 2563	MXP	0.48		1,011,782.53
03-MAR-16	Transferencias Tercero Banorte				
03-MAR-16	TRASPASO A CUENTA DE TERCEROS	MXP	85,000.00		926,782.53
	0000002562 IVA:00000000.00 , A LA CUENTA: 0849008463				
	pago de fac 167 AL R.F.C. PCE990318215				
03-MAR-16	Comision x Internet 2562	MXP	3.00		926,779.53
03-MAR-16	Transferencias Tercero Banorte				
03-MAR-16	IVA Com x Internet 2562	MXP	0.48		926,779.05
03-MAR-16	Transferencias Tercero Banorte				
03-MAR-16	CHEQUE PAGADO 0000241	MXP	6,861.00		919,918.05
	DEPOSITO A CTA. 0547497109 RFC ZEGH6102251A2				
04-MAR-16	COMPRA ORDEN DE PAGO SPEI	MXP	980.00		918,938.05
	0002563 = REFERENCIA CTA/CLABE: 012700004533064881				
	BEM SPEI, BCO:012 BENEFICIARIO:NEFROLOGIA Y DIALISIS DE SAN				
	APOYO A LA C MARLEM VIERA PARRA				
	CVE RASTREO: 8846CAP4201603040320617239 RFC: NDS000829B54				
	IVA: 000000000000.00 BBVA BANCOMER				
04-MAR-16	COMISION ORDEN DE PAGO SPEI	MXP	8.90		918,929.15
	REFERENCIA: 0002563				
04-MAR-16	I.V.A. ORDEN DE PAGO SPEI	MXP	1.42		918,927.73
	REFERENCIA: 0002563				
04-MAR-16	TRASPASO A CUENTA DE TERCEROS	MXP	5,600.00		913,327.73
	0000002563 IVA:00000000.00 , A LA CUENTA: 0865200218				
	pago de fac 1207 AL R.F.C. MOTT7503072V6				
04-MAR-16	Comision x Internet 2563	MXP	3.00		913,324.73
04-MAR-16	Transferencias Tercero Banorte				
04-MAR-16	IVA Com x Internet 2563	MXP	0.48		913,324.25
04-MAR-16	Transferencias Tercero Banorte				
04-MAR-16	COMPRA ORDEN DE PAGO SPEI	MXP	980.00		912,344.25
	0002563 = REFERENCIA CTA/CLABE: 012700004533064881				
	BEM SPEI, BCO:012 BENEFICIARIO:NEFROLOGIA Y DIALISIS DE SAN				
	APOYO AL C JUAN MEDRANO MARTINEZ				
	CVE RASTREO: 8846APAC201603040320697035 RFC: NDS000829B54				
	IVA: 000000000000.00 BBVA BANCOMER				
04-MAR-16	COMISION ORDEN DE PAGO SPEI	MXP	8.90		912,335.35
	REFERENCIA: 0002563				
04-MAR-16	I.V.A. ORDEN DE PAGO SPEI	MXP	1.42		912,333.93
04-MAR-16	COMPRA ORDEN DE PAGO SPEI	MXP	980.00		911,353.93
	0002563 = REFERENCIA CTA/CLABE: 012700004533064881				
	BEM SPEI, BCO:012 BENEFICIARIO:NEFROLOGIA Y DIALISIS DE SAN				
	APOYO AL JOVEN JUAN DIEGO SOTO VIERA				
	CVE RASTREO: 8846CAP2201603040320701318 RFC: NDS000829B54				
	IVA: 000000000000.00 BBVA BANCOMER				
04-MAR-16	COMISION ORDEN DE PAGO SPEI	MXP	8.90		911,345.03
	REFERENCIA: 0002563				
04-MAR-16	I.V.A. ORDEN DE PAGO SPEI	MXP	1.42		911,343.61
	REFERENCIA: 0002563				
05-MAR-16	CHEQUE CAMARA 0000270	MXP	1,500.00		909,843.61
	TOMH740930				

REFERENCIA DE ABREVIACIONES:

R.F.C.: Registro Federal de Causantes - CLABE: Clave Bancaria Estandarizada - I.V.A.: Impuesto al Valor Agregado - I.S.R.: Impuesto Sobre la Renta  
 - S.B.C. Saldo salvo Buen Cobro - DISP. Disposición/Dispersión - ATM.: Cajero Automático - BTE.: Banorte - CPA. Compra - DEP.: Depósito - COM.: Comisión  
 -INTBC.: Interbancaria - O/B. Otro Banco - CHEQ/CHQ.: Cheque - LIQ.: Liquidación (Pago) - INT.: Interés (es) - EDO. Estado - CTA. Cuenta - CAM. Cámara  
 de Compensación - ABO. Abono - CAP.: Capital - INV. Inversión - PZO.: Plazo - DEV.: Devolución - REV.: Reverso - CONS.: Consulta. - VEN.: Ventanilla

Cuando no reciba su estado de cuenta durante los 20 días siguientes de la fecha de corte, y no haya dado instrucciones para que no se le envíe, favor de solicitarlo en su sucursal.

Podrá consultar la información de las comisiones de todos los bancos con fines informativos y de comparación en la CONDUSEF al teléfono 01 800 999 8080 y en la página electrónica:

[www.condusef.gob.mx](http://www.condusef.gob.mx)

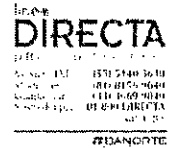

[www.banorte.com](http://www.banorte.com)

Banco Mercantil del Norte, S.A. Institución de Banca Múltiple Grupo Financiero Banorte  
 Av. Revolución No. 3000, Colonia Primavera, C.P. 64830, Monterrey, Nuevo León. RFC. BMN930209927.

Banco Mercantil del Norte, S.A. Institución de Banca Múltiple, Grupo Financiero Banorte recibe las consultas, reclamaciones o aclaraciones, en su Unidad Especializada de Atención a Usuarios, ubicada en Av Paseo de la Reforma No. 505 Piso 43 Colonia Cuauhtémoc C.P. 06500 Delegación Cuauhtémoc México, D.F. y por Correo Electrónico [une@banorte.com](mailto:une@banorte.com) o Teléfono 01 800 627 22 92, así como en cualquiera de sus sucursales u oficinas. En el caso de no obtener una respuesta satisfactoria, podrá acudir a la Comisión Nacional para la Protección y Defensa de los Usuarios de Servicios Financieros [www.condusef.gob.mx](http://www.condusef.gob.mx) con número telefónico de atención en el Distrito Federal (55) 53400999 y desde el interior de la República el 01 800 999 8080

**Advertencia:**  
 Incumplir tus obligaciones te puede generar comisiones.

**El presente Estado de Cuenta no es un comprobante fiscal**



Los productos anteriormente descritos se encuentran protegidos por el Instituto para la Protección del Ahorro Bancario (IPAB) hasta por un monto equivalente a 400,000 UDIS por cliente por Institución. lo anterior, de conformidad con las disposiciones legales que regulan a dicho Instituto

Visita la página [www.ipab.org.mx](http://www.ipab.org.mx)

**▼ DETALLE DE OPERACIONES ENLACE GLOBAL PM S/INTERESES (CONTINUACION) ▼**

FECHA	DESCRIPCION DEL CARGO/ ABONO	MONEDA	MONTO DEL RETIRO	MONTO DEL DEPOSITO	SALDO
05-MAR-16	SALDO ANTERIOR				909,843.61
05-MAR-16	CHEQUE CAMARA 0000272 TOMH740930	MXP	1,500.00		908,343.61
05-MAR-16	CHEQUE CAMARA 0000281 RAU060310J42	MXP	4,041.94		904,301.67
07-MAR-16	COMPRA ORDEN DE PAGO SPEI 0002563 = REFERENCIA CTA/CLABE: 012700004533064881 BEM SPEI, BCO:012 BENEFICIARIO:NEFROLOGIA Y DIALISIS DE SAN APOYO AL JOVEN JOSE ANTONIO RODRIGUEZ T CVE RASTREO: 8846CAP3201603070321007257 RFC: NDS000829B54 IVA: 000000000000.00 BBVA BANCOMER	MXP	980.00		903,321.67
07-MAR-16	COMISION ORDEN DE PAGO SPEI REFERENCIA: 0002563	MXP	8.90		903,312.77
07-MAR-16	I.V.A. ORDEN DE PAGO SPEI REFERENCIA: 0002563	MXP	1.42		903,311.35
07-MAR-16	CHEQUE PAGADO 0000264	MXP	18,600.00		884,711.35
07-MAR-16	TRASPASO A CUENTA DE TERCEROS 0000002563 IVA:00000000.00 , A LA CUENTA: 0849008463 AL R.F.C. PCE990318215	MXP	93,653.99		791,057.36
07-MAR-16	Comision x Internet 2563 Transferencias Tercero Banorte	MXP	3.00		791,054.36
07-MAR-16	IVA Com x Internet 2563 Transferencias Tercero Banorte	MXP	0.48		791,053.88
08-MAR-16	CHEQUE PAGADO 0000282 DEPOSITO A CTA. 0416775426 RFC MVA850101PY7	MXP	18,500.00		772,553.88
08-MAR-16	DEP.EFECTIVO	MXP		2,814.00	775,367.88
08-MAR-16	DEP.EFECTIVO	MXP		5,665.00	781,032.88
08-MAR-16	DEP.EFECTIVO	MXP		4,792.00	785,824.88
08-MAR-16	DEP.EFECTIVO	MXP		6,242.00	792,066.88
08-MAR-16	DEP.EFECTIVO	MXP		300.00	792,366.88
08-MAR-16	DEP.EFECTIVO	MXP		1,470.00	793,836.88
08-MAR-16	DEP.EFECTIVO	MXP		7,104.00	800,940.88
08-MAR-16	DEP.EFECTIVO	MXP		3,618.00	804,558.88
08-MAR-16	CHEQUE PAGADO 0000287	MXP	9,994.36		794,564.52
08-MAR-16	CHEQUE PAGADO 0000273	MXP	1,500.00		793,064.52
08-MAR-16	CHEQUE PAGADO 0000285	MXP	2,129.83		790,934.69
08-MAR-16	CHEQUE PAGADO 0000280	MXP	5,000.00		785,934.69
08-MAR-16	COMPRA ORDEN DE PAGO SPEI 0002563 = REFERENCIA CTA/CLABE: 012700004533064881 BEM SPEI, BCO:012 BENEFICIARIO:NEFROLOGIA Y DIALISIS DE SAN APOYO AL C JUAN DIEGO SOTO VIERA CVE RASTREO: 8846CAP2201603080321277742 RFC: NDS000829B54 IVA: 000000000000.00 BBVA BANCOMER	MXP	980.00		784,954.69
08-MAR-16	COMISION ORDEN DE PAGO SPEI REFERENCIA: 0002563	MXP	8.90		784,945.79
08-MAR-16	I.V.A. ORDEN DE PAGO SPEI REFERENCIA: 0002563	MXP	1.42		784,944.37
09-MAR-16	COMPRA ORDEN DE PAGO SPEI 0008569 = REFERENCIA CTA/CLABE: 012700004533064881	MXP	980.00		783,964.37
09-MAR-16	COMISION ORDEN DE PAGO SPEI REFERENCIA: 0008569 APOYO AL JOVEN FRANCISCO CARBAJAL MTZ CVE RASTREO: 8846CAPI201603090321464864 RFC: NDS000829B54 IVA: 000000000000.00 BBVA BANCOMER	MXP	8.90		783,955.47
09-MAR-16	I.V.A. ORDEN DE PAGO SPEI REFERENCIA: 0008569	MXP	1.42		783,954.05

La fecha de corte coincide con la fecha de terminación del periodo que se señala en el presente estado de cuenta. Las operaciones efectuadas durante días no laborales o después de la hora de corte de fin de día serán consideradas en nuestra contabilidad como realizadas en el siguiente día hábil bancario. Usted dispone de 90 días después de la fecha de corte para objetar la información contenida en su estado de cuenta, de no hacerlo se asumirá su conformidad al respecto.

▼ DETALLE DE OPERACIONES ENLACE GLOBAL PM S/INTERESES (CONTINUACION) ▼

FECHA	DESCRIPCION DEL CARGO/ ABONO	MONEDA	MONTO DEL RETIRO	MONTO DEL DEPOSITO	SALDO
09-MAR-16	SALDO ANTERIOR				783,954.05
09-MAR-16	COMPRA ORDEN DE PAGO SPEI 0002869 = REFERENCIA CTA/CLABE: 012700004533064881 BEM SPEI, BCO:012 BENEFICIARIO:NEFROLOGIA Y DIALISIS DE SAN APOYO AL JOVEN MARCO ANTONIO MONSIVAIS B CVE RASTREO: 8846APAC201603090321483980 RFC: NDS000829B54 IVA: 000000000000.00 BBVA BANCOMER	MXP	980.00		782,974.05
09-MAR-16	COMISION ORDEN DE PAGO SPEI REFERENCIA: 0002869	MXP	8.90		782,965.15
09-MAR-16	I.V.A. ORDEN DE PAGO SPEI REFERENCIA: 0002869	MXP	1.42		782,963.73
09-MAR-16	CHEQUE PAGADO 0000276 DEPOSITO A CTA. 0547497109 RFC ZEGH6102251A2	MXP	7,560.00		775,403.73
09-MAR-16	COMPRA ORDEN DE PAGO SPEI 0002563 = REFERENCIA CTA/CLABE: 002700038305354022 BEM SPEI, BCO:002 BENEFICIARIO:AGENCIA CENTRAL POTOSINA pago de fac 3666 CVE RASTREO: 8846CAP4201603090321510938 RFC: ACP850911EX9 IVA: 000000000000.00 BANAMEX	MXP	4,753.63		770,650.10
09-MAR-16	COMISION ORDEN DE PAGO SPEI REFERENCIA: 0002563	MXP	8.90		770,641.20
09-MAR-16	I.V.A. ORDEN DE PAGO SPEI REFERENCIA: 0002563	MXP	1.42		770,639.78
09-MAR-16	CHEQUE PAGADO 0000286	MXP	15,156.00		755,483.78
10-MAR-16	COMPRA ORDEN DE PAGO SPEI 0002158 = REFERENCIA CTA/CLABE: 044700016036874576 BEM SPEI, BCO:044 BENEFICIARIO:JOSE ANTONIO LUIS VERGARA CAR PAGO DE FAC 15641 CVE RASTREO: 8846CAP2201603100321724897 RFC: VECA460113SIA IVA: 000000000000.00 SCOTIABANK	MXP	17,704.36		737,779.42
10-MAR-16	COMISION ORDEN DE PAGO SPEI REFERENCIA: 0002158	MXP	8.90		737,770.52
10-MAR-16	I.V.A. ORDEN DE PAGO SPEI REFERENCIA: 0002158	MXP	1.42		737,769.10
10-MAR-16	COMPRA ORDEN DE PAGO SPEI 0002456 = REFERENCIA CTA/CLABE: 044700016036874576 BEM SPEI, BCO:044 BENEFICIARIO:JOSE ANTONIO LUIS VERGARA CAR PAGO DE FAC 15653 CVE RASTREO: 8846CAP3201603100321724898 RFC: VECA460113SIA IVA: 000000000000.00 SCOTIABANK	MXP	8,677.03		729,092.07
10-MAR-16	COMISION ORDEN DE PAGO SPEI REFERENCIA: 0002456	MXP	8.90		729,083.17
10-MAR-16	I.V.A. ORDEN DE PAGO SPEI REFERENCIA: 0002456	MXP	1.42		729,081.75
10-MAR-16	COMPRA ORDEN DE PAGO SPEI 0004751 = REFERENCIA CTA/CLABE: 044700016036874576 BEM SPEI, BCO:044 BENEFICIARIO:JOSE ANTONIO LUIS VERGARA CAR PAGO DE FAC 15652 CVE RASTREO: 8846APAB201603100321724899 RFC: VECA460113SIA IVA: 000000000000.00 SCOTIABANK	MXP	329.00		728,752.75

REFERENCIA DE ABREVIACIONES:

R.F.C.: Registro Federal de Causantes - CLABE: Clave Bancaria Estandarizada - I.V.A.: Impuesto al Valor Agregado - I.S.R.: Impuesto Sobre la Renta  
- S.B.C. Saldo salvo Buen Cobro - DISP. Disposición/Dispersión - ATM.: Cajero Automático - BTE.: Banorte - CPA.. Compra DEP.: Depósito - COM.. Comisión  
-INTBC.: Interbancaria - OJB. Otro Banco - CHEQ/CHQ. Cheque - LIQ. Liquidación (Pago) - INT.: Interés (es) - EDO.: Estado - CTA. Cuenta - CAM.: Cámara  
de Compensación - ABO. Abono - CAP.: Capital - INV. Inversión - PZO. Plazo - DEV. Devolución - REV. Reverso - CONS. Consulta - VEN: Ventanilla

Cuando no reciba su estado de cuenta durante los 20 días siguientes de la fecha de corte, y no haya dado instrucciones para que no se le envíe, favor de solicitarlo en su sucursal.

Podrá consultar la información de las comisiones de todos los bancos con fines informativos y de comparación en la CONDUSEF al teléfono 01 800 999 8080 y en la página electrónica: [www.condusef.gob.mx](http://www.condusef.gob.mx)

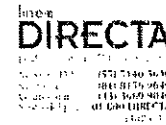

[www.banorte.com](http://www.banorte.com)

Banco Mercantil del Norte, S.A. Institución de Banca Múltiple Grupo Financiero Banorte Av. Primavera No. 3000, Colonia Primavera, C.P. 64830, Monterrey, Nuevo León. RFC. BMN930209927.

Banco Mercantil del Norte, S.A. Institución de Banca Múltiple, Grupo Financiero Banorte recibe las consultas, reclamaciones o aclaraciones, en su Unidad Especializada de Atención a Usuarios, ubicada en Av. Paseo de la Reforma No. 505 Piso 43 Colonia Cuauhtémoc, C.P. 06500 Delegación Cuauhtémoc, México, D.F. y por Correo Electrónico [une@banorte.com](mailto:une@banorte.com) o Teléfono 01 800 627 22 92, así como en cualquiera de sus sucursales u oficinas. En el caso de no obtener una respuesta satisfactoria, podrá acudir a la Comisión Nacional para la Protección y Defensa de los Usuarios de Servicios Financieros [www.condusef.gob.mx](http://www.condusef.gob.mx) con número telefónico de atención en el Distrito Federal (55) 53400999 y desde el interior de la República el 01 800 999 8080

**Advertencia:** Incumplir tus obligaciones te puede generar comisiones.

**El presente Estado de Cuenta no es un comprobante fiscal**



Los productos anteriormente descritos se encuentran protegidos por el Instituto para la Protección del Ahorro Bancario (IPAB) hasta por un monto equivalente a 400,000 UDIS por cliente por Institución, lo anterior, de conformidad con las disposiciones legales que regulan a dicho Instituto.

Visita la página [www.ipab.org.mx](http://www.ipab.org.mx)

**▼ DETALLE DE OPERACIONES ENLACE GLOBAL PM S/INTERESES (CONTINUACION) ▼**

FECHA	DESCRIPCION DEL CARGO/ ABONO	MONEDA	MONTO DEL RETIRO	MONTO DEL DEPOSITO	SALDO
10-MAR-16	SALDO ANTERIOR				728,752.75
10-MAR-16	COMISION ORDEN DE PAGO SPEI REFERENCIA: 0004751	MXP	8.90		728,743.85
10-MAR-16	I.V.A. ORDEN DE PAGO SPEI REFERENCIA: 0004751	MXP	1.42		728,742.43
10-MAR-16	COMPRA ORDEN DE PAGO SPEI 0002563 = REFERENCIA CTA/CLABE: 044700016036874576 BEM SPEI, BCO:044 BENEFICIARIO:JOSE ANTONIO LUIS VERGARA CAR PAGO DE FAC 15651 CVE RASTREO: 8846CAP3201603100321724900 RFC: VECA460113SIA IVA: 000000000000.00 SCOTIABANK	MXP	789.60		727,952.83
10-MAR-16	COMISION ORDEN DE PAGO SPEI REFERENCIA: 0002563	MXP	8.90		727,943.93
10-MAR-16	I.V.A. ORDEN DE PAGO SPEI REFERENCIA: 0002563	MXP	1.42		727,942.51
10-MAR-16	COMPRA ORDEN DE PAGO SPEI 0002586 = REFERENCIA CTA/CLABE: 044700016036874576 BEM SPEI, BCO:044 BENEFICIARIO:JOSE ANTONIO LUIS VERGARA CAR PAGO DE FAC 15650 CVE RASTREO: 8846CAP3201603100321724901 RFC: VECA460113SIA IVA: 000000000000.00 SCOTIABANK	MXP	460.60		727,481.91
10-MAR-16	COMISION ORDEN DE PAGO SPEI REFERENCIA: 0002586	MXP	8.90		727,473.01
10-MAR-16	I.V.A. ORDEN DE PAGO SPEI REFERENCIA: 0002586	MXP	1.42		727,471.59
10-MAR-16	COMPRA ORDEN DE PAGO SPEI 0005896 = REFERENCIA CTA/CLABE: 044700016036874576 BEM SPEI, BCO:044 BENEFICIARIO:JOSE ANTONIO LUIS VERGARA CAR PAGO DE FAC 15647 CVE RASTREO: 8846CAP1201603100321724902 RFC: VECA460113SIA IVA: 000000000000.00 SCOTIABANK	MXP	921.20		726,550.39
10-MAR-16	COMISION ORDEN DE PAGO SPEI REFERENCIA: 0005896	MXP	8.90		726,541.49
10-MAR-16	I.V.A. ORDEN DE PAGO SPEI REFERENCIA: 0005896	MXP	1.42		726,540.07
10-MAR-16	COMPRA ORDEN DE PAGO SPEI 0005896 = REFERENCIA CTA/CLABE: 044700016036874576 BEM SPEI, BCO:044 BENEFICIARIO:JOSE ANTONIO LUIS VERGARA CAR PAGO DE FAC 15646 CVE RASTREO: 8846CAP4201603100321724904 RFC: VECA460113SIA IVA: 000000000000.00 SCOTIABANK	MXP	658.00		725,882.07
10-MAR-16	COMISION ORDEN DE PAGO SPEI REFERENCIA: 0005896	MXP	8.90		725,873.17
10-MAR-16	I.V.A. ORDEN DE PAGO SPEI REFERENCIA: 0005896	MXP	1.42		725,871.75
10-MAR-16	COMPRA ORDEN DE PAGO SPEI 0002563 = REFERENCIA CTA/CLABE: 044700016036874576 BEM SPEI, BCO:044 BENEFICIARIO:JOSE ANTONIO LUIS VERGARA CAR PAGO DE FAC 15645 CVE RASTREO: 8846APA7201603100321724905 RFC: VECA460113SIA IVA: 000000000000.00 SCOTIABANK	MXP	1,974.00		723,897.75
10-MAR-16	COMISION ORDEN DE PAGO SPEI REFERENCIA: 0002563	MXP	8.90		723,888.85
10-MAR-16	I.V.A. ORDEN DE PAGO SPEI REFERENCIA: 0002563	MXP	1.42		723,887.43

La fecha de corte coincide con la fecha de terminación del período que se señala en el presente estado de cuenta. Las operaciones efectuadas durante días no laborales o después de la hora de corte de fin de día serán consideradas en nuestra contabilidad como realizadas en el siguiente día hábil bancario. Usted dispone de 90 días después de la fecha de corte para objetar la información contenida en su estado de cuenta, de no hacerlo se asumirá su conformidad al respecto.

▼ DETALLE DE OPERACIONES ENLACE GLOBAL PM S/INTERESES (CONTINUACION) ▼

FECHA	DESCRIPCION DEL CARGO/ ABONO	MONEDA	MONTO DEL RETIRO	MONTO DEL DEPOSITO	SALDO
10-MAR-16	SALDO ANTERIOR				723,887.43
10-MAR-16	COMPRA ORDEN DE PAGO SPEI 0002563 = REFERENCIA CTA/CLABE: 044700016036874576 BEM SPEI, BCO:044 BENEFICIARIO:JOSE ANTONIO LUIS VERGARA CAR PAGO DE FAC 15644 CVE RASTREO: 8846CAP2201603100321724906 RFC: VECA460113SIA IVA: 000000000000.00 SCOTIABANK	MXP	2,710.00		721,177.43
10-MAR-16	COMISION ORDEN DE PAGO SPEI REFERENCIA: 0002563	MXP	8.90		721,168.53
10-MAR-16	I.V.A. ORDEN DE PAGO SPEI REFERENCIA: 0002563	MXP	1.42		721,167.11
10-MAR-16	COMPRA ORDEN DE PAGO SPEI	MXP	2,166.60		719,000.51
10-MAR-16	COMISION ORDEN DE PAGO SPEI REFERENCIA: 0002563 BEM SPEI, BCO:044 BENEFICIARIO:JOSE ANTONIO LUIS VERGARA CAR pago de fac 15643 CVE RASTREO: 8846APAB201603100321724907 RFC: VECA460113SIA IVA: 000000000000.00 SCOTIABANK	MXP	8.90		718,991.61
10-MAR-16	I.V.A. ORDEN DE PAGO SPEI REFERENCIA: 0002563	MXP	1.42		718,990.19
10-MAR-16	COMPRA ORDEN DE PAGO SPEI 0002563 = REFERENCIA CTA/CLABE: 012700004533064881 BEM SPEI, BCO:012 BENEFICIARIO:NEFROLOGIA Y DIALISIS DE SAN APOYO A LA SRA MA DE LA LUZ LLANAS RAMIR CVE RASTREO: 8846CAP4201603100321752661 RFC: NDS000829B54 IVA: 000000000000.00 BBVA BANCOMER	MXP	980.00		718,010.19
10-MAR-16	COMISION ORDEN DE PAGO SPEI REFERENCIA: 0002563	MXP	8.90		718,001.29
10-MAR-16	I.V.A. ORDEN DE PAGO SPEI REFERENCIA: 0002563	MXP	1.42		717,999.87
11-MAR-16	COMPRA ORDEN DE PAGO SPEI 0002589 = REFERENCIA CTA/CLABE: 012700004533064881 BEM SPEI, BCO:012 BENEFICIARIO:NEFROLOGIA Y DIALISIS DE SAN APOYO AL SR LINO CEDILLO RAMIREZ CVE RASTREO: 8846APA7201603110322149006 RFC: NDS000829B54 IVA: 000000000000.00 BBVA BANCOMER	MXP	980.00		717,019.87
11-MAR-16	COMISION ORDEN DE PAGO SPEI REFERENCIA: 0002589	MXP	8.90		717,010.97
11-MAR-16	I.V.A. ORDEN DE PAGO SPEI REFERENCIA: 0002589	MXP	1.42		717,009.55
11-MAR-16	TRASPASO A CUENTA DE TERCEROS 0000002587 IVA:00000000.00 , A LA CUENTA: 0849008463 PAGO DE FAC B169 AL R.F.C. PCE990318215	MXP	23,166.42		693,843.13
11-MAR-16	TRASPASO A CUENTA DE TERCEROS 0000005286 IVA:00000000.00 , A LA CUENTA: 0849008463 PAGO DE FAC B170 AL R.F.C. PCE990318215	MXP	32,188.82		661,654.31
11-MAR-16	Comision x Internet 2587 Transferencias Tercero Banorte	MXP	3.00		661,651.31
11-MAR-16	IVA Com x Internet 2587 Transferencias Tercero Banorte	MXP	0.48		661,650.83

REFERENCIA DE ABREVIACIONES:

R.F.C.: Registro Federal de Causantes - CLABE: Clave Bancaria Estandarizada - I.V.A.: Impuesto al Valor Agregado - I.S.R.: Impuesto Sobre la Renta  
 - S.B.C Saldo salvo Buen Cobro - DISP. Disposición/Dispersión - ATM.: Cajero Automático - BTE.: Banorte - CPA.: Compra - DEP. Depósito - COM.: Comisión  
 - INTBC. Interbancaria - O/B. Otro Banco - CHEQ/CHQ. Cheque - LIQ. Liquidación (Pago) - INT.: Interés (es) - EDO.: Estado - CTA.: Cuenta - CAM.: Cámara  
 de Compensación - ABO.: Abono - CAP.: Capital - INV. Inversión - PZO. Plazo - DEV.: Devolución - REV. Reverso - CONS.: Consulta - VEN.: Ventanilla

Cuando no reciba su estado de cuenta durante los 20 días siguientes de la fecha de corte, y no haya dado instrucciones para que no se le envíe, favor de solicitarlo en su sucursal.

Podrá consultar la información de las comisiones de todos los bancos con fines informativos y de comparación en la CONDUSEF al teléfono 01 800 999 8080 y en la página electrónica: [www.condusef.gob.mx](http://www.condusef.gob.mx)

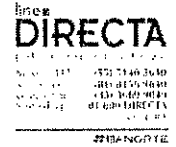

[www.banorte.com](http://www.banorte.com)

Banco Mercantil del Norte, S.A. Institución de Banca Múltiple Grupo Financiero Banorte Av. Revolución No. 3000, Colonia Primavera, C.P. 64830, Monterrey, Nuevo León. RFC: BMN930209927.

Banco Mercantil del Norte, S.A Institución de Banca Múltiple, Grupo Financiero Banorte recibe las consultas, reclamaciones o aclaraciones, en su Unidad Especializada de Atención a Usuarios, ubicada en Av. Paseo de la Reforma No. 505 Piso 43 Colonia Cuauhtémoc C.P. 06500 Delegación Cuauhtémoc, México. D.F. y por Correo Electrónico [une@banorte.com](mailto:une@banorte.com) o Teléfono 01 800 627 22 92, así como en cualquiera de sus sucursales u oficinas. En el caso de no obtener una respuesta satisfactoria, podrá acudir a la Comisión Nacional para la Protección y Defensa de los Usuarios de Servicios Financieros [www.condusef.gob.mx](http://www.condusef.gob.mx) con número telefónico de atención en el Distrito Federal (55) 53400999 y desde el interior de la República el 01 800 999 8080

**Advertencia:** Incumplir tus obligaciones te puede generar comisiones.

**El presente Estado de Cuenta no es un comprobante fiscal**



Los productos anteriormente descritos se encuentran protegidos por el Instituto para la Protección del Ahorro Bancario (IPAB) hasta por un monto equivalente a 400,000 UDIS por cliente por Institución, lo anterior, de conformidad con las disposiciones legales que regulan a dicho Instituto.

Visita la página [www.ipab.org.mx](http://www.ipab.org.mx)

▼ DETALLE DE OPERACIONES ENLACE GLOBAL PM S/INTERESES (CONTINUACION) ▼					
FECHA	DESCRIPCION DEL CARGO/ ABONO	MONEDA	MONTO DEL RETIRO	MONTO DEL DEPOSITO	SALDO
11-MAR-16	SALDO ANTERIOR				661,650.83
11-MAR-16	Comision x Internet 5286	MXP	3.00		661,647.83
	Transferencias Tercero Banorte				
11-MAR-16	IVA Com x Internet 5286	MXP	0.48		661,647.35
	Transferencias Tercero Banorte				
11-MAR-16	TRASPASO A CUENTA PROPIA	MXP	5,000.00		656,647.35
	0000002563 IVA:00000000.00 , A LA CUENTA 0852462043				
	PRIMER PAGO PARCIAL DE FINIQUI AL R.F.C. OAP060914EK8				
11-MAR-16	TRASPASO A CUENTA DE TERCEROS	MXP	25,000.00		631,647.35
	0000002563 IVA:00000000.00 , A LA CUENTA: 0412050693				
	ministracion finiquito AL R.F.C. SMD990718PR6				
11-MAR-16	Comision x Internet 2563	MXP	3.00		631,644.35
	Transferencias Tercero Banorte				
11-MAR-16	IVA Com x Internet 2563	MXP	0.48		631,643.87
	Transferencias Tercero Banorte				
11-MAR-16	DEP.EFFECTIVO	MXP		1,310.00	632,953.87
11-MAR-16	DEP.EFFECTIVO	MXP		7,189.00	640,142.87
11-MAR-16	DEP.EFFECTIVO	MXP		2,628.00	642,770.87
11-MAR-16	DEP.EFFECTIVO	MXP		1,975.00	644,745.87
11-MAR-16	DEP.EFFECTIVO	MXP		4,861.00	649,606.87
11-MAR-16	DEP.EFFECTIVO	MXP		2,959.00	652,565.87
11-MAR-16	DEP.EFFECTIVO	MXP		8,410.00	660,975.87
11-MAR-16	CHEQUE PAGADO 0000289	MXP	9,953.77		651,022.10
14-MAR-16	002601001603140000097663	MXP		22,686.44	673,708.54
	SPEI RECIBIDO DEL BANCO 0012 BBVA BANCOMER				
	DEL CLIENTE GOBIERNO DEL ESTADO DE SAN LUIS POTOSI				
	DE LA CLABE 012700001036465210 CON RFC GES85010INH1				
	CONCEPTO: ISAN TEN ENERO 2016				
	REFERENCIA: 1403168 CVE RAST: 002601001603140000097663				
14-MAR-16	TRASPASO A CUENTA DE TERCEROS	MXP	65,100.02		608,608.52
	0000002563 IVA:00000000.00 , A LA CUENTA: 0412050693				
	MINISTRACION QUINCENAL AL R.F.C. SMD990718PR6				
14-MAR-16	Comision x Internet 2563	MXP	3.00		608,605.52
	Transferencias Tercero Banorte				
14-MAR-16	IVA Com x Internet 2563	MXP	0.48		608,605.04
	Transferencias Tercero Banorte				
14-MAR-16	CHEQUE PAGADO 0000294	MXP	1,600.00		607,005.04
14-MAR-16	CHEQUE PAGADO 0000293	MXP	1,500.00		605,505.04
14-MAR-16	CHEQUE PAGADO 0000292	MXP	1,873.00		603,632.04
14-MAR-16	CHEQUE PAGADO 0000303	MXP	6,910.00		596,722.04
14-MAR-16	CHEQUE PAGADO 0000300	MXP	2,500.00		594,222.04
14-MAR-16	CHEQUE PAGADO 0000291	MXP	2,000.00		592,222.04
14-MAR-16	CHEQUE PAGADO 0000302	MXP	500.00		591,722.04
14-MAR-16	CHEQUE PAGADO 0000301	MXP	1,500.00		590,222.04
14-MAR-16	CHEQUE PAGADO 0000299	MXP	1,000.00		589,222.04
14-MAR-16	CHEQUE PAGADO 0000295	MXP	1,000.00		588,222.04
14-MAR-16	CHEQUE PAGADO 0000298	MXP	1,000.00		587,222.04
14-MAR-16	CHEQUE PAGADO 0000296	MXP	1,500.00		585,722.04
14-MAR-16	CHEQUE PAGADO 0000297	MXP	1,500.00		584,222.04
14-MAR-16	RETIRO DEP. ELECTRONICO	MXP	6,000.00		578,222.04
	DE LA EMISORA : 26322				
14-MAR-16	RETIRO DEP. ELECTRONICO	MXP	25,700.00		552,522.04
	DE LA EMISORA : 26322				
14-MAR-16	RETIRO DEP. ELECTRONICO	MXP	101,000.00		451,522.04
	DE LA EMISORA : 26322				

La fecha de corte coincide con la fecha de terminación del periodo que se señala en el presente estado de cuenta. Las operaciones efectuadas durante días no laborales o después de la hora de corte de fin de día serán consideradas en nuestra contabilidad como realizadas en el siguiente día hábil bancario. Usted dispone de 90 días después de la fecha de corte para objetar la información contenida en su estado de cuenta, de no hacerlo se asumirá su conformidad al respecto.

▼ DETALLE DE OPERACIONES ENLACE GLOBAL PM S/INTERESES (CONTINUACION) ▼

FECHA	DESCRIPCION DEL CARGO/ABONO	MONEDA	MONTO DEL RETIRO	MONTO DEL DEPOSITO	SALDO
14-MAR-16	SALDO ANTERIOR				451,522.04
14-MAR-16	RETIRO DEP. ELECTRONICO DE LA EMISORA : 26322	MXP	247,326.84		204,195.20
15-MAR-16	TRASPASO A CUENTA PROPIA 0000002563 IVA:00000000.00 ,A LA CUENTA: 0852462043	MXP	15,000.00		189,195.20
15-MAR-16	MINISTRACION QUINCENAL AL R.F.C. OAP060914EK8 CHEQUE PAGADO 0000290	MXP	6,496.00		182,699.20
15-MAR-16	DEPOSITO A CTA. 0508165472 RFC BMM761027MH9 002601001603150000095863	MXP		44,576.45	227,275.65
16-MAR-16	SPEI RECIBIDO DEL BANCO 0012 BBVA BANCOMER DEL CLIENTE GOBIERNO DEL ESTADO DE SAN LUIS POTOSI DE LA CLABE 012700001036465210 CON RFC GES850101NH1 CONCEPTO: GOBIERNO DEL ESTADO DE SAN L REFERENCIA: 1503168 CVE RAST: 002601001603150000095863				
16-MAR-16	COMPRA ORDEN DE PAGO SPEI 0002563 = REFERENCIA CTA/CLABE: 012700004533064881	MXP	940.00		226,335.65
	BEM SPEI, BCO:012 BENEFICIARIO:NEFROLOGIA Y DIALISIS DE SAN APOYO A LA C MARLEM VIERA PARRA CVE RASTREO: 8846APAC201603160323331986 RFC: NDS000829B54 IVA: 000000000000.00 BBVA BANCOMER				
16-MAR-16	COMISION ORDEN DE PAGO SPEI REFERENCIA: 0002563	MXP	8.90		226,326.75
16-MAR-16	I.V.A. ORDEN DE PAGO SPEI REFERENCIA: 0002563	MXP	1.42		226,325.33
16-MAR-16	CARGO DEP ELEC N L 26322	MXP	13,997.50		212,327.83
16-MAR-16	COBRO COMISION 26322 032016	MXP	6.00		212,321.83
16-MAR-16	IVA. COM. NOMINA LINEA	MXP	0.96		212,320.87
16-MAR-16	CARGO DEP ELEC N L 26322	MXP	1,700.00		210,620.87
16-MAR-16	COBRO COMISION 26322 032016	MXP	2.00		210,618.87
16-MAR-16	IVA. COM. NOMINA LINEA	MXP	0.32		210,618.55
16-MAR-16	CARGO DEP ELEC N L 26322	MXP	6,376.67		204,241.88
16-MAR-16	COBRO COMISION 26322 032016	MXP	10.00		204,231.88
16-MAR-16	IVA. COM. NOMINA LINEA	MXP	1.60		204,230.28
16-MAR-16	CARGO DEP ELEC N L 26322	MXP	21,750.00		182,480.28
16-MAR-16	COBRO COMISION 26322 032016	MXP	14.00		182,466.28
16-MAR-16	IVA. COM. NOMINA LINEA	MXP	2.24		182,464.04
16-MAR-16	CARGO POR PAGO CONCENTRACION BEM TELEFONOS DE ME 48686207187 AL RFC TME840315KT6 RAS 88466076095386001310 FAC 001310	MXP	549.00		181,915.04
16-MAR-16	CARGO POR PAGO CONCENTRACION BEM TELEFONOS DE ME 48686201143 AL RFC TME840315KT6 RAS 88466076099109001310 FAC 001310	MXP	399.00		181,516.04
16-MAR-16	CARGO POR PAGO CONCENTRACION BEM TELEFONOS DE ME 48686200953 AL RFC TME840315KT6 RAS 88466076095406001310 FAC 001310	MXP	1,522.00		179,994.04

Cuando no reciba su estado de cuenta durante los 20 días siguientes de la fecha de corte, y no haya dado instrucciones para que no se le envíe, favor de solicitarlo en su sucursal.

Podrá consultar la información de las comisiones de todos los bancos con fines informativos y de comparación en la CONDUSEF al teléfono 01 800 999 8080 y en la página electrónica: [www.condusef.gob.mx](http://www.condusef.gob.mx)

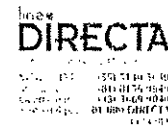

[www.banorte.com](http://www.banorte.com)

Banco Mercantil del Norte, S.A. Institución de Banca Múltiple Grupo Financiero Banorte Av. Revolución No. 3000, Colonia Primavera, C.P. 64830, Monterrey, Nuevo León. RFC: BMN930209927.

Banco Mercantil del Norte, S.A. Institución de Banca Múltiple Grupo Financiero Banorte recibe las consultas, reclamaciones o aclaraciones, en su Unidad Especializada de Atención a Usuarios ubicada en Av. Paseo de la Reforma No. 505 Piso 43 Colonia Cuauhtémoc C.P. 06500 Delegación Cuauhtémoc México, D.F. y por Correo Electrónico [une@banorte.com](mailto:une@banorte.com) o Teléfono 01 800 627 22 92, así como en cualquiera de sus sucursales u oficinas. En el caso de no obtener una respuesta satisfactoria podrá acudir a la Comisión Nacional para la Protección y Defensa de los Usuarios de Servicios Financieros [www.condusef.gob.mx](http://www.condusef.gob.mx) con número telefónico de atención en el Distrito Federal (55) 53400999 y desde el interior de la República el 01 800 999 8080

**Advertencia:**  
Incumplir tus obligaciones te puede generar comisiones.

**El presente Estado de Cuenta no es un comprobante fiscal**



Los productos anteriormente descritos se encuentran protegidos por el Instituto para la Protección del Ahorro Bancario (IPAB) hasta por un monto equivalente a 400,000 UDIS por cliente por institución, lo anterior, de conformidad con las disposiciones legales que regulan a dicho Instituto

Visita la página [www.ipab.org.mx](http://www.ipab.org.mx)

REFERENCIA DE ABREVIACIONES:

R.F.C.: Registro Federal de Causantes - CLABE: Clave Bancaria Estandarizada - I.V.A.: Impuesto al Valor Agregado - I.S.R.: Impuesto Sobre la Renta - S.B.C Saldo salvo Buen Cobro - DISP.: Disposición/Dispersión - ATM.: Cajero Automático - BTE.: Banorte - CPA.: Compra - DEP.: Depósito - COM.: Comisión - INTBC.: Interbancaria - O/B.: Otro Banco - CHEQ/CHQ.: Cheque - LIQ.: Liquidación (Pago) - INT.: Interés (es) - EDO.: Estado - CTA.: Cuenta - CAM.: Cámara de Compensación - ABO.: Abono - CAP.: Capital - INV.: Inversión - PZO.: Plazo - DEV.: Devolución - REV.: Reverso - CONS.: Consulta - VEN.: Ventanilla

▼ DETALLE DE OPERACIONES ENLACE GLOBAL PM S/INTERESES (CONTINUACION) ▼					
FECHA	DESCRIPCION DEL CARGO/ ABONO	MONEDA	MONTO DEL RETIRO	MONTO DEL DEPOSITO	SALDO
16-MAR-16	SALDO ANTERIOR				179,994.04
16-MAR-16	CARGO POR PAGO CONCENTRACION BEM TELEFONOS DE ME 48686201803 AL RFC TME840315KT6 RAS 88466076095412001310 FAC 001310	MXP	3,803.00		176,191.04
16-MAR-16	CARGO POR PAGO CONCENTRACION BEM TELEFONOS DE ME 48686206757 AL RFC TME840315KT6 RAS 88466076012507001310 FAC 001310	MXP	896.00		175,295.04
16-MAR-16	CARGO POR PAGO CONCENTRACION BEM COMISION FEDERA 000000000019250310006731603200000007058 AL RFC CFE370814Q10 RAS 88466076012509088924 FAC 088924	MXP	705.00		174,590.04
16-MAR-16	CARGO POR PAGO CONCENTRACION BEM COMISION FEDERA 000000000019250011001691603200000001326 AL RFC CFE370814Q10 RAS 88466076099125088924 FAC 088924	MXP	132.00		174,458.04
16-MAR-16	CARGO POR PAGO CONCENTRACION BEM COMISION FEDERA 000000000019251111004821603200000013699 AL RFC CFE370814Q10 RAS 88466076012518088924 FAC 088924	MXP	1,369.00		173,089.04
16-MAR-16	CARGO POR PAGO CONCENTRACION BEM COMISION FEDERA 000000000019251102005211603200000012401 AL RFC CFE370814Q10 RAS 88466076012522088924 FAC 088924	MXP	1,240.00		171,849.04
16-MAR-16	CARGO POR PAGO CONCENTRACION BEM COMISION FEDERA 000000000019250101005621603200000012240 AL RFC CFE370814Q10 RAS 88466076095453088924 FAC 088924	MXP	1,224.00		170,625.04
16-MAR-16	CARGO POR PAGO CONCENTRACION BEM COMISION FEDERA 000000000019259503003901603200000001527 AL RFC CFE370814Q10 RAS 88466076096774088924 FAC 088924	MXP	152.00		170,473.04
16-MAR-16	TRASPASO A CUENTA DE TERCEROS 0000002596 IVA:00000000.00 , A LA CUENTA: 0412050693 pago de energia electrica AL R.F.C. SMD990718PR6	MXP	1,044.00		169,429.04
16-MAR-16	TRASPASO A CUENTA DE TERCEROS 0000002653 IVA:00000000.00 , A LA CUENTA: 0412050693 pago de fac AL R.F.C. SMD990718PR6	MXP	1,160.00		168,269.04
16-MAR-16	Comision x Internet 2596 Transferencias Tercero Banorte	MXP	3.00		168,266.04
16-MAR-16	IVA Com x Internet 2596 Transferencias Tercero Banorte	MXP	0.48		168,265.56
16-MAR-16	Comision x Internet 2653	MXP	3.00		168,262.56
16-MAR-16	IVA Com x Internet 2653 Transferencias Tercero Banorte	MXP	0.48		168,262.08
17-MAR-16	DEP.EFECTIVO	MXP		6,298.00	174,560.08
17-MAR-16	DEP.EFECTIVO	MXP		2,920.00	177,480.08
17-MAR-16	DEP.EFECTIVO	MXP		1,340.00	178,820.08
17-MAR-16	DEP.EFECTIVO	MXP		1,590.00	180,410.08
17-MAR-16	DEP.EFECTIVO	MXP		6,739.00	187,149.08
17-MAR-16	DEP.EFECTIVO	MXP		2,711.00	189,860.08
17-MAR-16	DEP.EFECTIVO	MXP		2,756.00	192,616.08
17-MAR-16	DEP.EFECTIVO	MXP		5,389.00	198,005.08
17-MAR-16	CHEQUE PAGADO 0000309 DEPOSITO A CTA. 0403552908 RFC MVA850101PY7	MXP	562.00		197,443.08

La fecha de corte coincide con la fecha de terminación del periodo que se señala en el presente estado de cuenta. Las operaciones efectuadas durante días no laborales o después de la hora de corte de fin de día serán consideradas en nuestra contabilidad como realizadas en el siguiente día hábil bancario. Usted dispone de 90 días después de la fecha de corte para objetar la información contenida en su estado de cuenta, de no hacerlo se asumirá su conformidad al respecto.



▼ **DETALLE DE OPERACIONES ENLACE GLOBAL PM S/INTERESES (CONTINUACION)** ▼

FECHA	DESCRIPCION DEL CARGO/ ABONO	MONEDA	MONTO DEL RETIRO	MONTO DEL DEPOSITO	SALDO
17-MAR-16	SALDO ANTERIOR				197,443.08
17-MAR-16	DEPOSITO CHQ.BANORTE 0000309 DEPOSITO DE LA CUENTA : 0403552908	MXP		562.00	198,005.08
17-MAR-16	CHEQUE PAGADO 0000308	MXP	8,450.00		189,555.08
17-MAR-16	CHEQUE PAGADO 0000311	MXP	800.00		188,755.08
17-MAR-16	CHEQUE PAGADO 0000313	MXP	1,977.00		186,778.08
17-MAR-16	CHEQUE PAGADO 0000312	MXP	9,918.09		176,859.99
18-MAR-16	TRASPASO A CUENTA DE TERCEROS 0000002365 IVA:00000000.00 , A LA CUENTA: 0412050693 PAGO DE RECIBO TELMEX AL R.F.C. SMD990718PR6	MXP	899.99		175,960.00
18-MAR-16	Comision x Internet 2365 Transferencias Tercero Banorte	MXP	3.00		175,957.00
18-MAR-16	IVA Com x Internet 2365 Transferencias Tercero Banorte	MXP	0.48		175,956.52
18-MAR-16	CHEQUE PAGADO 0000310 DEPOSITO A CTA. 0064238876 RFC GES850101L4A	MXP	8,000.00		167,956.52
18-MAR-16	CARGO DEP ELEC N L 26322	MXP	9,700.00		158,256.52
18-MAR-16	COBRO COMISION 26322 032016	MXP	6.00		158,250.52
18-MAR-16	IVA. COM. NOMINA LINEA	MXP	0.96		158,249.56
18-MAR-16	DEPOSITO DE CUENTA PROPIA 0000002563 , DE LA CUENTA 0424239651 PAGO DE ALUMBRADO PUBLICO	MXP		257,695.00	415,944.56
18-MAR-16	COMPRA ORDEN DE PAGO SPEI 0002563 = REFERENCIA CTA/CLABE: 044700016036874576 BEM SPEI, BCO:044 BENEFICIARIO:JOSE ANTONIO LUIS VERGARA CAR pago de fac 15687 CVE RASTREO: 8846CAP4201603180324198885 RFC: VECA460113SIA IVA: 000000000000.00 SCOTIABANK	MXP	13,185.67		402,758.89
18-MAR-16	COMISION ORDEN DE PAGO SPEI REFERENCIA: 0002563	MXP	8.90		402,749.99
18-MAR-16	I.V.A. ORDEN DE PAGO SPEI REFERENCIA: 0002563	MXP	1.42		402,748.57
18-MAR-16	COMPRA ORDEN DE PAGO SPEI 0002563 = REFERENCIA CTA/CLABE: 044700016036874576 BEM SPEI, BCO:044 BENEFICIARIO:JOSE ANTONIO LUIS VERGARA CAR pago de fac 15689 CVE RASTREO: 8846PAC201603180324198888 RFC: VECA460113SIA IVA: 000000000000.00 SCOTIABANK	MXP	723.80		402,024.77
18-MAR-16	COMISION ORDEN DE PAGO SPEI REFERENCIA: 0002563	MXP	8.90		402,015.87
18-MAR-16	I.V.A. ORDEN DE PAGO SPEI REFERENCIA: 0002563	MXP	1.42		402,014.45
18-MAR-16	COMPRA ORDEN DE PAGO SPEI 0002563 = REFERENCIA CTA/CLABE: 044700016036874576 BEM SPEI, BCO:044 BENEFICIARIO:JOSE ANTONIO LUIS VERGARA CAR pago de fac 15690 CVE RASTREO: 8846CAP4201603180324198890 RFC: VECA460113SIA IVA: 000000000000.00 SCOTIABANK	MXP	2,039.79		399,974.66
18-MAR-16	COMISION ORDEN DE PAGO SPEI	MXP	8.90		399,965.76

REFERENCIA DE ABREVIACIONES:

R.F.C.: Registro Federal de Causantes - CLABE: Clave Bancaria Estandarizada - I.V.A.: Impuesto al Valor Agregado - I.S.R.: Impuesto Sobre la Renta - S.B.C Saldo salvo Buen Cobro - DISP: Disposición/Dispersion - ATM.: Cajero Automático - BTE.: Banorte - CPA: Compra - DEP.: Depósito - COM.: Comisión - INTBC. Interbancaria - OIB. Otro Banco - CHEQ/CHQ. Cheque - LIQ. Liquidación (Pago) - INT.: Interés (es) - EDO. Estado - CTA. Cuenta - CAM.: Cámara de Compensación - ABO. Abono - CAP. Capital - INV. Inversión - PZO. Plazo - DEV. Devolución - REV.: Reverso - CONS.: Consulta - VEN.: Ventanilla

Cuando no reciba su estado de cuenta durante los 20 días siguientes de la fecha de corte, y no haya dado instrucciones para que no se le envíe, favor de solicitarlo en su sucursal.

Podrá consultar la información de las comisiones de todos los bancos con fines informativos y de comparación en la CONDUSEF al teléfono 01 800 999 8080 y en la página electrónica

[www.condusef.gob.mx](http://www.condusef.gob.mx)

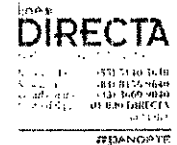

[www.banorte.com](http://www.banorte.com)

Banco Mercantil del Norte, S.A. Institución de Banca Múltiple Grupo Financiero Banorte Av. Revolución No. 3000, Colonia Primavera, C.P. 64830, Monterrey, Nuevo León. RFC. BMN930209927.

Banco Mercantil del Norte, S.A. Institución de Banca Múltiple, Grupo Financiero Banorte recibe las consultas, reclamaciones o aclaraciones, en su Unidad Especializada de Atención a Usuarios, ubicada en Av. Paseo de la Reforma No. 505 Piso 43 Colonia Cuauhtémoc C.P. 06500 Delegación Cuauhtémoc México, D.F. y por Correo Electrónico [une@banorte.com](mailto:une@banorte.com) o teléfono 01 800 677 22 92, así como en cualquiera de sus sucursales u oficinas. En el caso de no obtener una respuesta satisfactoria, podrá acudir a la Comisión Nacional para la Protección y Defensa de los Usuarios de Servicios Financieros [www.condusef.gob.mx](http://www.condusef.gob.mx) con número telefónico de atención en el Distrito Federal (55) 53400999 y desde el interior de la República el 01 800 999 8080

**Advertencia:**  
Incumplir tus obligaciones te puede generar comisiones.

**El presente Estado de Cuenta no es un comprobante fiscal**



Los productos anteriormente descritos se encuentran protegidos por el Instituto para la Protección del Ahorro Bancario (IPAB) hasta por un monto equivalente a 400,000 UDIS por cliente por Institución, lo anterior de conformidad con las disposiciones legales que regulan a dicho Instituto.

Visita la página [www.ipab.org.mx](http://www.ipab.org.mx)

▼ DETALLE DE OPERACIONES ENLACE GLOBAL PM S/INTERESES (CONTINUACION) ▼					
FECHA	DESCRIPCION DEL CARGO/ABONO	MONEDA	MONTO DEL RETIRO	MONTO DEL DEPOSITO	SALDO
18-MAR-16	SALDO ANTERIOR				399,965.76
18-MAR-16	I.V.A. ORDEN DE PAGO SPEI REFERENCIA: 0002563	MXP	1.42		399,964.34
18-MAR-16	COMPRA ORDEN DE PAGO SPEI 0002563 = REFERENCIA CTA/CLABE: 044700016036874576 BEM SPEI, BCO:044 BENEFICIARIO:JOSE ANTONIO LUIS VERGARA CAR 5896 CVE RASTREO: 8846CAP2201603180324198894 RFC: VECA460113SIA IVA: 000000000000.00 SCOTIABANK	MXP	394.79		399,569.55
18-MAR-16	COMISION ORDEN DE PAGO SPEI REFERENCIA: 0002563	MXP	8.90		399,560.65
18-MAR-16	I.V.A. ORDEN DE PAGO SPEI REFERENCIA: 0002563	MXP	1.42		399,559.23
18-MAR-16	COMPRA ORDEN DE PAGO SPEI 0002563 = REFERENCIA CTA/CLABE: 044700016036874576 BEM SPEI, BCO:044 BENEFICIARIO:JOSE ANTONIO LUIS VERGARA CAR pago de fac 15692 CVE RASTREO: 8846CAP2201603180324198896 RFC: VECA460113SIA IVA: 000000000000.00 SCOTIABANK	MXP	394.79		399,164.44
18-MAR-16	COMISION ORDEN DE PAGO SPEI REFERENCIA: 0002563	MXP	8.90		399,155.54
18-MAR-16	I.V.A. ORDEN DE PAGO SPEI REFERENCIA: 0002563	MXP	1.42		399,154.12
18-MAR-16	COMPRA ORDEN DE PAGO SPEI 0002156 = REFERENCIA CTA/CLABE: 044700016036874576 BEM SPEI, BCO:044 BENEFICIARIO:JOSE ANTONIO LUIS VERGARA CAR pago de fac 15693 CVE RASTREO: 8846APA7201603180324198897 RFC: VECA460113SIA IVA: 000000000000.00 SCOTIABANK	MXP	658.00		398,496.12
18-MAR-16	COMISION ORDEN DE PAGO SPEI REFERENCIA: 0002156	MXP	8.90		398,487.22
18-MAR-16	I.V.A. ORDEN DE PAGO SPEI REFERENCIA: 0002156	MXP	1.42		398,485.80
18-MAR-16	COMPRA ORDEN DE PAGO SPEI 0008623 = REFERENCIA CTA/CLABE: 044700016036874576 BEM SPEI, BCO:044 BENEFICIARIO:JOSE ANTONIO LUIS VERGARA CAR pago de fac 15701 CVE RASTREO: 8846CAP2201603180324198899 RFC: VECA460113SIA IVA: 000000000000.00 SCOTIABANK	MXP	1,316.00		397,169.80
18-MAR-16	COMISION ORDEN DE PAGO SPEI REFERENCIA: 0008623	MXP	8.90		397,160.90
18-MAR-16	I.V.A. ORDEN DE PAGO SPEI REFERENCIA: 0008623	MXP	1.42		397,159.48
18-MAR-16	COMPRA ORDEN DE PAGO SPEI 0002563 = REFERENCIA CTA/CLABE: 044700016036874576 BEM SPEI, BCO:044 BENEFICIARIO:JOSE ANTONIO LUIS VERGARA CAR pago de fac 15697 CVE RASTREO: 8846CAPI201603180324198901 RFC: VECA460113SIA IVA: 000000000000.00 SCOTIABANK	MXP	394.79		396,764.69
18-MAR-16	COMISION ORDEN DE PAGO SPEI REFERENCIA: 0002563	MXP	8.90		396,755.79
18-MAR-16	I.V.A. ORDEN DE PAGO SPEI REFERENCIA: 0002563	MXP	1.42		396,754.37

La fecha de corte coincide con la fecha de terminación del periodo que se señala en el presente estado de cuenta. Las operaciones efectuadas durante días no laborales o después de la hora de corte de fin de día serán consideradas en nuestra contabilidad como realizadas en el siguiente día hábil bancario. Usted dispone de 90 días después de la fecha de corte para objetar la información contenida en su estado de cuenta, de no hacerlo se asumirá su conformidad al respecto.

▼ DETALLE DE OPERACIONES ENLACE GLOBAL PM S/INTERESES (CONTINUACION) ▼

FECHA	DESCRIPCION DEL CARGO/ ABONO	MONEDA	MONTO DEL RETIRO	MONTO DEL DEPOSITO	SALDO
18-MAR-16	SALDO ANTERIOR				396,754.37
18-MAR-16	COMPRA ORDEN DE PAGO SPEI 0005263 = REFERENCIA CTA/CLABE: 044700016036874576 BEM SPEI, BCO:044 BENEFICIARIO:JOSE ANTONIO LUIS VERGARA CAR pago de fac 15698 CVE RASTREO: 8846CAP2201603180324198913 RFC: VECA460113SIA IVA: 000000000000.00 SCOTIABANK	MXP	329.00		396,425.37
18-MAR-16	COMISION ORDEN DE PAGO SPEI REFERENCIA: 0005263	MXP	8.90		396,416.47
18-MAR-16	I.V.A. ORDEN DE PAGO SPEI REFERENCIA: 0005263	MXP	1.42		396,415.05
18-MAR-16	COMPRA ORDEN DE PAGO SPEI 0002563 = REFERENCIA CTA/CLABE: 044700016036874576 BEM SPEI, BCO:044 BENEFICIARIO:JOSE ANTONIO LUIS VERGARA CAR pago de fac 15699 CVE RASTREO: 8846CAPI201603180324198914 RFC: VECA460113SIA IVA: 000000000000.00 SCOTIABANK	MXP	3,830.75		392,584.30
18-MAR-16	COMISION ORDEN DE PAGO SPEI REFERENCIA: 0002563	MXP	8.90		392,575.40
18-MAR-16	I.V.A. ORDEN DE PAGO SPEI REFERENCIA: 0002563	MXP	1.42		392,573.98
18-MAR-16	COMPRA ORDEN DE PAGO SPEI 0002635 = REFERENCIA CTA/CLABE: 002700700682599223 BEM SPEI, BCO:002 BENEFICIARIO:MIGUEL ALVAREZ CORDOVA PAGO DE FAC CVE RASTREO: 8846CAPI201603180324282922 RFC: AACM600824KW2 IVA: 000000000000.00 BANAMEX	MXP	2,668.00		389,905.98
18-MAR-16	COMISION ORDEN DE PAGO SPEI REFERENCIA: 0002635	MXP	8.90		389,897.08
18-MAR-16	I.V.A. ORDEN DE PAGO SPEI REFERENCIA: 0002635	MXP	1.42		389,895.66
18-MAR-16	002601001603180000138624 SPEI RECIBIDO DEL BANCO 0012 BBVA BANCOMER DEL CLIENTE GOBIERNO DEL ESTADO DE SAN LUIS POTOSI DE LA CLABE 012700001036465210 CON RFC GES85010INH1 CONCEPTO: GOBIERNO DEL ESTADO DE SAN L REFERENCIA: 1803168 CVE RAST: 002601001603180000138624	MXP		22,735.81	412,631.47
22-MAR-16	TRASPASO A CUENTA DE TERCEROS 0000002365 IVA:00000000.00 , A LA CUENTA: 0412050693 PAGO DIETAS (COMPENSACION) AL R.F.C. SMD990718PR6	MXP	19,990.00		392,641.47
22-MAR-16	TRASPASO A CUENTA DE TERCEROS 0000002563 IVA:00000000.00 , A LA CUENTA: 0851001522 PAGO DE FAC TCE 523 AL R.F.C. ACT960830B90	MXP	16,000.01		376,641.46
22-MAR-16	Comision x Internet 2365 Transferencias Tercero Banorte	MXP	3.00		376,638.46
22-MAR-16	IVA Com x Internet 2365 Transferencias Tercero Banorte	MXP	0.48		376,637.98
22-MAR-16	Comision x Internet 2563 Transferencias Tercero Banorte	MXP	3.00		376,634.98

REFERENCIA DE ABREVIACIONES:

R.F.C.: Registro Federal de Causantes - CLABE Clave Bancana Estandarizada - I.V.A.: Impuesto al Valor Agregado - I.S.R.: Impuesto Sobre la Renta  
 - S.B.C. Saldo salvo Buen Cobro - DISP. Disposición/Dispersión - ATM.: Cajero Automático - BTE.: Banorte - CPA.: Compra - DEP.: Deposito - COM.: Comisión  
 - INTBC.: Interbancaria - OJB.: Otro Banco - CHEQ/CHQ. Cheque - LIQ.: Liquidación (Pago) - INT.: Interés (es) - EDO.: Estado - CTA.: Cuenta - CAM.: Cámara  
 de Compensación - ABO. Abono - CAP.: Capital - INV.: Inversión - PZO.: Plazo - DEV.: Devolución - REV.: Reverso - CONS.: Consulta. - VEN.: Ventanilla

Quando no reciba su estado de cuenta durante los 20 días siguientes de la fecha de corte, y no haya dado instrucciones para que no se le envíe, favor de solicitarlo en su sucursal.

Podrá consultar la información de las comisiones de todos los bancos con fines informativos y de comparación en la CONDUSEF al teléfono 01 800 999 8080 y en la página electrónica:

[www.condusef.gob.mx](http://www.condusef.gob.mx)

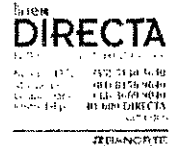

[www.banorte.com](http://www.banorte.com)

Banco Mercantil del Norte, S.A. Institución de Banca Múltiple Grupo Financiero Banorte Av. Revolución No. 3000, Colonia Primavera, C.P. 64830, Monterrey, Nuevo León. RFC. BMN930209927.

Banco Mercantil del Norte, S.A. Institución de Banca Múltiple, Grupo Financiero Banorte recibe las consultas, reclamaciones o aclaraciones, en su Unidad Especializada de Atención a Usuarios ubicada en Av. Paseo de la Reforma No. 505 Piso 43 Colonia Cuauhtémoc C.P. 06500 Delegación Cuauhtémoc, México, D.F. y por Correo Electrónico [une@banorte.com](mailto:une@banorte.com) o Teléfono 01 800 627 22 92, así como en cualquiera de sus sucursales u oficinas. En el caso de no obtener una respuesta satisfactoria, podrá acudir a la Comisión Nacional para la Protección y Defensa de los Usuarios de Servicios Financieros [www.condusef.gob.mx](http://www.condusef.gob.mx) con número telefónico de atención en el Distrito Federal (55) 53400999 y desde el interior de la República el 01 800 999 8080

**Advertencia:**  
Incumplir tus obligaciones te puede generar comisiones.

**El presente Estado de Cuenta no es un comprobante fiscal**



Los productos anteriormente descritos se encuentran protegidos por el Instituto para la Protección del Ahorro Bancario (IPAB) hasta por un monto equivalente a 400,000 UDIS por cliente por Institución, lo anterior de conformidad con las disposiciones legales que regulan a dicho Instituto.

Visita la página [www.ipab.org.mx](http://www.ipab.org.mx)

**▼ DETALLE DE OPERACIONES ENLACE GLOBAL PM S/INTERESES (CONTINUACIÓN) ▼**

FECHA	DESCRIPCION DEL CARGO/ ABONO	MONEDA	MONTO DEL RETIRO	MONTO DEL DEPOSITO	SALDO
22-MAR-16	SALDO ANTERIOR				376,634.98
22-MAR-16	IVA Com x Internet 2563	MXP	0.48		376,634.50
	Transferencias Tercero Banorte				
22-MAR-16	TRASPASO A CUENTA PROPIA	MXP	60,000.00		316,634.50
	0000002563 IVA:00000000.00 , A LA CUENTA 0424239651				
	TRASPASO FORTALEC ALUMBRADO PU AL R.F.C. MVA850101PY7				
22-MAR-16	CHEQUE PAGADO 0000288	MXP	3,000.00		313,634.50
	DEPOSITO A CTA. 0563197575 RFC LUHR620909EH5				
23-MAR-16	CHEQUE CAMARA 0000305	MXP	5,000.00		308,634.50
	SAB891104PB9				
23-MAR-16	CHEQUE CAMARA 0000315	MXP	7,273.20		301,361.30
	SAA0740430G57				
23-MAR-16	COMPRA ORDEN DE PAGO SPEI	MXP	1,316.00		300,045.30
	0002563 = REFERENCIA CTA/CLABE: 044700016036874576				
	BEM SPEI, BCO:044 BENEFICIARIO:JOSE ANTONIO LUIS VERGARA CAR				
	PAGOS DE FAC 15700 Y 15694				
	CVE RASTREO: 8846APAB201603230324797508 RFC: VECA460113SIA				
	IVA: 000000000000.00 SCOTIABANK				
23-MAR-16	COMISION ORDEN DE PAGO SPEI	MXP	8.90		300,036.40
	REFERENCIA: 0002563				
23-MAR-16	I.V.A. ORDEN DE PAGO SPEI	MXP	1.42		300,034.98
	REFERENCIA: 0002563				
23-MAR-16	COMPRA ORDEN DE PAGO SPEI	MXP	980.00		299,054.98
	0002563 = REFERENCIA CTA/CLABE: 012700004533064881				
	BEM SPEI, BCO:012 BENEFICIARIO:NEFROLOGIA Y DIALISIS DE SAN				
	APOYO AL SR JUAN MEDRANO MARTINEZ				
	CVE RASTREO: 8846CAP3201603230324842624 RFC: NDS000829B54				
	IVA: 000000000000.00 BBVA BANCOMER				
23-MAR-16	COMISION ORDEN DE PAGO SPEI	MXP	8.90		299,046.08
	REFERENCIA: 0002563				
23-MAR-16	I.V.A. ORDEN DE PAGO SPEI	MXP	1.42		299,044.66
	REFERENCIA: 0002563				
23-MAR-16	COMPRA ORDEN DE PAGO SPEI	MXP	980.00		298,064.66
	0002563 = REFERENCIA CTA/CLABE: 012700004533064881				
	BEM SPEI, BCO:012 BENEFICIARIO:NEFROLOGIA Y DIALISIS DE SAN				
	APOYO AL SR LINO CEDILLO RAMIREZ				
	CVE RASTREO: 8846APAC201603230324939383 RFC: NDS000829B54				
	IVA: 000000000000.00 BBVA BANCOMER				
23-MAR-16	COMISION ORDEN DE PAGO SPEI	MXP	8.90		298,055.76
	REFERENCIA: 0002563				
23-MAR-16	I.V.A. ORDEN DE PAGO SPEI	MXP	1.42		298,054.34
	REFERENCIA: 0002563				
23-MAR-16	70 21291677 1166556 SEG	MXP	1,072.97		296,981.37
	000429 CARGO COBRANZA DOMICILIADA				
	LEYENDA:70 21291677 1166556 SEG BANORTE				
	REF:70 0221291677 3 2121 0 POL91677				
	SEGUROS BANORTE SA DE CV GRUPO FINANCIER				
	RFC: SBG 971124PL2 IVA: 000000000000.00				
28-MAR-16	COMPRA ORDEN DE PAGO SPEI	MXP	980.00		296,001.37
	0002563 = REFERENCIA CTA/CLABE: 012700004533064881				
	BEM SPEI, BCO:012 BENEFICIARIO:NEFROLOGIA Y DIALISIS DE SAN				
	APOYO AL JOVEN JOSE ANTONIO RODRIGUEZ TO				
	CVE RASTREO: 8846CAP3201603280325231005 RFC: NDS000829B54				
	IVA: 000000000000.00 BBVA BANCOMER				
28-MAR-16	COMISION ORDEN DE PAGO SPEI	MXP	8.90		295,992.47
	REFERENCIA: 0002563				

La fecha de corte coincide con la fecha de terminación del período que se señala en el presente estado de cuenta. Las operaciones efectuadas durante días no laborales o después de la hora de corte de fin de día serán consideradas en nuestra contabilidad como realizadas en el siguiente día hábil bancario. Usted dispone de 90 días después de la fecha de corte para objetar la información contenida en su estado de cuenta, de no hacerlo se asumirá su conformidad al respecto.

▼ DETALLE DE OPERACIONES ENLACE GLOBAL PM S/INTERESES (CONTINUACION) ▼						
FECHA	DESCRIPCION DEL CARGO/ ABONO	MONEDA	MONTO DEL RETIRO	MONTO DEL DEPOSITO	SALDO	
28-MAR-16	SALDO ANTERIOR				295,992.47	
28-MAR-16	I.V.A. ORDEN DE PAGO SPEI REFERENCIA: 0002563	MXP	1.42		295,991.05	
28-MAR-16	COMPRA ORDEN DE PAGO SPEI 0002563 = REFERENCIA CTA/CLABE: 012700004533064881 BEM SPEI, BCO:012 BENEFICIARIO:NEFROLOGIA Y DIALISIS DE SAN APOYO A LA C MA DE LA LUZ LLANAS RAMIREZ CVE RASTREO: 8846CAPI201603280325274206 RFC: NDS000829B54 IVA: 000000000000.00 BBVA BANCOMER	MXP	980.00		295,011.05	
28-MAR-16	COMISION ORDEN DE PAGO SPEI REFERENCIA: 0002563	MXP	8.90		295,002.15	
28-MAR-16	I.V.A. ORDEN DE PAGO SPEI REFERENCIA: 0002563	MXP	1.42		295,000.73	
28-MAR-16	CHEQUE PAGADO 0000304	MXP	4,000.00		291,000.73	
29-MAR-16	002601001603290000062849 SPEI RECIBIDO DEL BANCO 0012 BBVA BANCOMER DEL CLIENTE GOBIERNO DEL ESTADO DE SAN LUIS POTOSI DE LA CLABE 012700001036465210 CON RFC GES850101NH1 CONCEPTO: GOBIERNO DEL ESTADO DE SAN L REFERENCIA: 2903168 CVE RAST: 002601001603290000062849	MXP		460,253.49	751,254.22	
30-MAR-16	CHEQUE PAGADO 0000318	MXP	12,724.00		738,530.22	
30-MAR-16	DEP.EFECTIVO	MXP		2,905.00	741,435.22	
30-MAR-16	DEP.EFECTIVO	MXP		5,095.00	746,530.22	
30-MAR-16	DEP.EFECTIVO	MXP		1,870.00	748,400.22	
30-MAR-16	DEP.EFECTIVO	MXP		1,000.00	749,400.22	
30-MAR-16	DEP.EFECTIVO	MXP		959.00	750,359.22	
30-MAR-16	DEP.EFECTIVO	MXP		7,678.00	758,037.22	
30-MAR-16	DEP.EFECTIVO	MXP		6,643.50	764,680.72	
30-MAR-16	DEP.EFECTIVO	MXP		3,769.00	768,449.72	
30-MAR-16	DEP.EFECTIVO	MXP		1,550.00	769,999.72	
30-MAR-16	DEP.EFECTIVO	MXP		3,065.00	773,064.72	
30-MAR-16	DEP.EFECTIVO	MXP		5,933.00	778,997.72	
30-MAR-16	DEP.EFECTIVO	MXP		5,159.00	784,156.72	
30-MAR-16	DEP.EFECTIVO	MXP		3,687.00	787,843.72	
30-MAR-16	CHEQUE PAGADO 0000336	MXP	9,980.26		777,863.46	
30-MAR-16	CHEQUE PAGADO 0000333	MXP	6,910.00		770,953.46	
30-MAR-16	CHEQUE PAGADO 0000326	MXP	1,500.00		769,453.46	
30-MAR-16	CHEQUE PAGADO 0000325	MXP	1,000.00		768,453.46	
30-MAR-16	CHEQUE PAGADO 0000328	MXP	1,000.00		767,453.46	
30-MAR-16	CHEQUE PAGADO 0000322	MXP	1,873.00		765,580.46	
30-MAR-16	CHEQUE PAGADO 0000329	MXP	1,000.00		764,580.46	
30-MAR-16	CHEQUE PAGADO 0000330	MXP	2,500.00		762,080.46	
30-MAR-16	CHEQUE PAGADO 0000335	MXP	2,000.00		760,080.46	
30-MAR-16	CHEQUE PAGADO 0000323	MXP	1,500.00		758,580.46	
30-MAR-16	CHEQUE PAGADO 0000324	MXP	1,600.00		756,980.46	
30-MAR-16	CHEQUE PAGADO 0000327	MXP	1,500.00		755,480.46	
30-MAR-16	CHEQUE PAGADO 0000331	MXP	1,500.00		753,980.46	
30-MAR-16	CHEQUE PAGADO 0000332	MXP	500.00		753,480.46	

REFERENCIA DE ABREVIACIONES:

R.F.C.: Registro Federal de Causantes - CLABE Clave Bancaria Estandarizada - I.V.A.: Impuesto al Valor Agregado - I.S.R.: Impuesto Sobre la Renta  
 - S.B.C. Saldo salvo Buen Cobro - DISP: Disposición/Dispersion - ATM: Cajero Automático - BTE.: Banorte - CPA: Compra - DEP.: Deposito - COM: Comisión  
 -INTBC.: Interbancaria - O/B: Otro Banco - CHEQ/CHEQ.: Cheque - LIQ.: Liquidación (Pago) - INT.: Interés (es) - EDO.: Estado - CTA.: Cuenta - CAM.: Cámara  
 de Compensación - ABO.: Abono - CAP.: Capital - INV.: Inversión - PZO.: Plazo - DEV.: Devolución - REV.: Reverso - CONS.: Consulta - VEN.: Ventanilla

Cuando no reciba su estado de cuenta durante los 20 días siguientes de la fecha de corte, y no haya dado instrucciones para que no se le envíe, favor de solicitarlo en su sucursal.

Podrá consultar la información de las comisiones de todos los bancos con fines informativos y de comparación en la CONDUSEF al teléfono 01 800 999 8080 y en la página electrónica: [www.condusef.gob.mx](http://www.condusef.gob.mx)

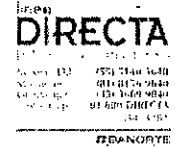

[www.banorte.com](http://www.banorte.com)

Banco Mercantil del Norte, S.A. Institución de Banca Múltiple Grupo Financiero Banorte Av. Revolución No. 3000, Colonia Primavera, C.P. 64830, Monterrey, Nuevo León. RFC. BMN930209927.

Banco Mercantil del Norte, S.A. Institución de Banca Múltiple, Grupo Financiero Banorte recibe las consultas, reclamaciones o aclaraciones, en su Unidad Especializada de Atención a Usuarios, ubicada en Av. Paseo de la Reforma No. 505 Piso 43 Colonia Cuauhtémoc C.P. 06500 Delegación Cuauhtémoc México, D.F. y por Correo Electrónico [una@banorte.com](mailto:una@banorte.com) o Teléfono 01 800 627 22 92, así como en cualquiera de sus sucursales u oficinas. En el caso de no obtener una respuesta satisfactoria, podrá acudir a la Comisión Nacional para la Protección y Defensa de los Usuarios de Servicios Financieros [www.condusef.gob.mx](http://www.condusef.gob.mx) con número telefónico de atención en el Distrito Federal (55) 53400993 y desde el interior de la República el 01 800 999 8080

**Advertencia:**  
Incumplir tus obligaciones te puede generar comisiones.

**El presente Estado de Cuenta no es un comprobante fiscal**



Los productos anteriormente descritos se encuentran protegidos por el Instituto para la Protección del Ahorro Bancario (IPAB) hasta por un monto equivalente a 400,000 UDIS por cliente por institución, lo anterior, de conformidad con las disposiciones legales que regulan a dicho Instituto.

Visita la página [www.ipab.org.mx](http://www.ipab.org.mx)

▼ DETALLE DE OPERACIONES ENLACE GLOBAL PM S/INTERESES (CONTINUACION) ▼

FECHA	DESCRIPCION DEL CARGO/ ABONO	MONEDA	MONTO DEL RETIRO	MONTO DEL DEPOSITO	SALDO
30-MAR-16	SALDO ANTERIOR				753,480.46
31-MAR-16	TRASPASO A CUENTA DE TERCEROS 0000002563 IVA:00000000.00 , A LA CUENTA: 0085032577 pago de fac AL R.F.C. PF0920811365	MXP	4,617.55		748,862.91
31-MAR-16	Comision x Internet 2563 Transferencias Tercero Banorte	MXP	3.00		748,859.91
31-MAR-16	IVA Com x Internet 2563 Transferencias Tercero Banorte	MXP	0.48		748,859.43

AVISO

DESCUBRA LAS VENTAJAS QUE LE OFRECE EL SERVICIO DE DEPOSITOS REMOTOS!  
 REALICE DEPOSITOS CON CHEQUES DESDE LA COMODIDAD DE SU OFICINA Y EVITE FILAS EN SUCURSAL,  
 LOS DEPOSITOS REALIZADOS CON CHEQUES BANORTE SE REFLEJARAN EN SU CUENTA EL MISMO DIA,  
 LA COMISION MENSUAL ES DE \$300 Y \$1 POR CADA CHEQUE PROCESADO.  
 PARA MAYOR INFORMACION LO INVITAMOS A CONTACTAR A SU EJECUTIVO DE CUENTA.

(Saldo inicial de \$614,186.23)

Otros Cargos \$71.04

Comisiones \$445.00

Saldo Final \$748,859.43

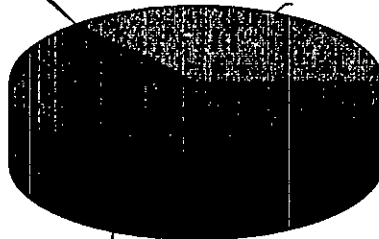

Retiros en efectivo \$1,319,707.21

La fecha de corte coincide con la fecha de terminación del periodo que se señala en el presente estado de cuenta. Las operaciones efectuadas durante días no laborales o después de la hora de corte de fin de día serán consideradas en nuestra contabilidad como realizadas en el siguiente día hábil bancario. Usted dispone de 90 días después de la fecha de corte para objetar la información contenida en su estado de cuenta, de no hacerlo se asumirá su conformidad al respecto.

No. de cliente	13733363
RFC	MVA850101PY7
Plaza	9588 PLAZA SAN LUIS POTOSI
Sucursal	1162 LOMAS S.L.P.
Teléfonos Sucursal	
Dirección Sucursal	CARRETERA A GUADALAJARA EXTERIOR 700 VILLAS DEL PEDREGAL
Período	De 01/Marzo/2016 al 31/Marzo/2016
Fecha de corte	31/Marzo/2016
Página	18 de 18

**▼ INFORME DE DEPÓSITOS EN EFECTIVO MAYORES A \$15,000 PESOS ▼**

MUNICIPIO DE VILLA DE ARISTA SLP  
 CALLE PALACIO MUNICIPAL SN ENT. PISO DEP., VILLA DE ARISTA VILLA DE ARISTA S.L.P. C.P. 78940  
 RFC: MVA850101PY7

DEL MES DE MARZO DE 2016 NO. DE CLIENTE: 13733363

EXCEDENTES DE DEPOSITOS	\$	875,788.50
TIPO DE CAMBIO	\$	17.4015
<b>RESUMEN DEL EJERCICIO 2016</b>		
MONTO EXCEDENTE DE DEPOSITOS	\$	2,068,723.56

\*Los depósitos en efectivo presentados en el presente informe, son aquellos que exceden la cantidad de \$15,000 (Quince mil pesos 00/100) de forma acumulada en todas las cuentas bajo la titularidad del cliente, dentro de un mes calendario.

BANCO MERCANTIL DEL NORTE S.A., INSTITUCION DE BANCA MULTIPLE  
 GRUPO FINANCIERO BANORTE,  
 AV. REVOLUCION NO. 3000, COLONIA PRIMAVERA, C.P. 64830, MONTERREY, N.L.  
 RFC: BMN930209927

**AVISO DE PRIVACIDAD**

El artículo tercero transitorio de la Ley para la Protección de Datos Personales en Posesión de Particulares (LPDPPP) establece que los responsables expedirán el aviso de privacidad de conformidad con lo dispuesto en los artículos 16 y 17 de la LPDPPP. Por lo anterior, ponemos a su disposición nuestro aviso de privacidad en [www.banorte.com](http://www.banorte.com). Se presume que usted consiente tácitamente en el tratamiento de sus datos mientras no manifieste su oposición.

RAMO 28  
MUNICIPIO DE VILLA DE ARISTA SLP  
CALLE PALACIO MUNICIPAL SN  
VILLA DE ARISTA  
VILLA DE ARISTA S.L.P.  
SUCURSAL 1162 LOMAS S.L.P.  
CORREO

C.P. 78940

NO. CUENTA	0403552908
GANANCIA ANUAL TOTAL (GAT) <sup>1</sup>	
GAT NOMINAL	N/A %
GAT REAL <sup>2</sup>	N/A %
(+) INTERESES APLICABLES	0.00
(-) TOTAL DE COMISIONES COBRADAS	449.80



No. de cliente | 13733363  
RFC | MVA85010IPY7  
Plaza | 9588 PLAZA SAN LUIS POTOSI  
Sucursal | 1162 LOMAS S.L.P.  
Teléfonos Sucursal |  
Dirección Sucursal | CARRETERA A GUADALAJARA EXTERIOR 700 VILLAS DEL PEDREG  
Período | De 01/Abril/2016 al 30/Abril/2016  
Fecha de corte | 30/Abril/2016  
Página | 1 de 14

Enlace Global PM S/Intereses  
Abril 2016

<sup>1</sup> Antes de impuestos

<sup>2</sup> La GAT REAL es el rendimiento que obtendría después de descontar la inflación estimada

▼ RESUMEN INTEGRAL ▼

PRODUCTO/SERVICIO	CUENTA	SALDO ANTERIOR	SALDO AL CORTE
ENLACE GLOBAL PM S/INTERESES	0403552908	\$ 748,859.43	\$ 548,074.71
<b>TOTAL</b>		<b>\$ 748,859.43</b>	<b>\$ 548,074.71</b>

▼ Enlace Global Pm S/Intereses ▼

No. de CUENTA: 0403552908

DIVISA: PESOS

CLABE: 072 700 00403552908 4

▼ RESUMEN DEL PERIODO ▼

	MONTO
Saldo inicial del período .....	\$ 748,859.43
(+) Depósitos .....	\$ 1,796,786.46
(-) Retiros .....	\$ 1,997,049.50
(+) Intereses Netos Ganados .....	\$ 0.00
(-) Comisiones Cobradas .....	\$ 449.80
(-) IVA sobre comisiones (16%) .....	\$ 71.88
Saldo Actual .....	\$ 548,074.71
Saldo Disponible al día* .....	\$ 548,074.71
Saldo Mínimo requerido .....	\$ 0.00

▼ SALDO PROMEDIO DIARIO ▼

	MONTO
En el Período (del 01 Abr al 30 Abr) .....	\$ 445,008.30
Días que comprende el período .....	030
<b>Acumulado anual .....</b>	<b>\$ 511,264.68</b>
Días que comprende el período anual .....	121

▼ CALCULO DE INTERESES DEVENGADOS ▼

Intereses Tasa Bruta Anual 0.00% .....	\$ 0.00
Retención de IDE .....	\$ 0.00
Retención de ISR .....	\$ 0.00
Intereses Netos Ganados .....	\$ 0.00

▼ \*SALDO NO DISPONIBLE AL DÍA ▼

	MONTO
Depósitos de cheques S.B.C. ....	\$ 0.00
Comisiones Pendientes de aplicar .....	\$ 0.00
Compras no aplicadas .....	\$ 0.00
Total .....	\$ 0.00

▼ RESUMEN DE COMISIONES ▼

CHEQUES	
Cheques girados .....	58
Cheques girados sin comisión .....	58
Cheques girados con comisión .....	0
Importe de la comisión .....	\$ 0.00
Por cheques devueltos .....	\$ 0.00
<b>OTRAS COMISIONES .....</b>	<b>\$ 449.80</b>

▼ COMPORTAMIENTO DE TARJETA DE DEBITO ▼

Uso en cajeros automáticos .....	\$ 0.00
Compras en comercios .....	\$ 0.00
Uso en sucursales .....	\$ 0.00
<b>Total Uso del débito .....</b>	<b>\$ 0.00</b>

BANCO MERCANTIL DEL NORTE, S. A.  
Suc. Lomas San Luis Potosí, S.L.P.



▼ DETALLE DE OPERACIONES ▼						
FECHA	DESCRIPCION DEL CARGO/ ABONO	MONEDA	MONTO DEL RETIRO	MONTO DEL DEPOSITO	SALDO	
31-MAR-16	SALDO ANTERIOR				748,859.43	
01-ABR-16	CHEQUE CAMARA 0000321 TOSA620522GNA	MXP	2,000.00		746,859.43	
01-ABR-16	CARGO DEP ELEC N L 26322	MXP	312,610.17		434,249.26	
01-ABR-16	COBRO COMISION 26322 042016	MXP	216.00		434,033.26	
01-ABR-16	IVA. COM. NOMINA LINEA	MXP	34.56		433,998.70	
01-ABR-16	CARGO DEP ELEC N L 26322	MXP	101,000.00		332,998.70	
01-ABR-16	COBRO COMISION 26322 042016	MXP	16.00		332,982.70	
01-ABR-16	IVA. COM. NOMINA LINEA	MXP	2.56		332,980.14	
01-ABR-16	CARGO DEP ELEC N L 26322	MXP	6,000.00		326,980.14	
01-ABR-16	COBRO COMISION 26322 042016	MXP	2.00		326,978.14	
01-ABR-16	IVA. COM. NOMINA LINEA	MXP	0.32		326,977.82	
01-ABR-16	CARGO DEP ELEC N L 26322	MXP	1,800.00		325,177.82	
01-ABR-16	COBRO COMISION 26322 042016	MXP	2.00		325,175.82	
01-ABR-16	IVA. COM. NOMINA LINEA	MXP	0.32		325,175.50	
01-ABR-16	COMPRA ORDEN DE PAGO SPEI 0002563 = REFERENCIA CTA/CLABE: 012700004533064881 BEM SPEI, BCO:012 BENEFICIARIO:NEFROLOGIA Y DIALISIS DE SAN apoyo a la c ma de la luz llanas ramire CVE RASTREO: 8846APAB201604010327618173 RFC: NDS000829B54 IVA: 000000000000.00 BBVA BANCOMER	MXP	980.00		324,195.50	
01-ABR-16	COMISION ORDEN DE PAGO SPEI REFERENCIA: 0002563	MXP	8.90		324,186.60	
01-ABR-16	I.V.A. ORDEN DE PAGO SPEI REFERENCIA: 0002563	MXP	1.42		324,185.18	
01-ABR-16	COMPRA ORDEN DE PAGO SPEI 0002563 = REFERENCIA CTA/CLABE: 012700004533064881 BEM SPEI, BCO:012 BENEFICIARIO:NEFROLOGIA Y DIALISIS DE SAN APOYO AL JOVEN FRANCISCO CARVAJAL MARTIN CVE RASTREO: 8846CAP4201604010327618174 RFC: NDS000829B54 IVA: 000000000000.00 BBVA BANCOMER	MXP	980.00		323,205.18	
01-ABR-16	COMISION ORDEN DE PAGO SPEI REFERENCIA: 0002563	MXP	8.90		323,196.28	
01-ABR-16	I.V.A. ORDEN DE PAGO SPEI REFERENCIA: 0002563	MXP	1.42		323,194.86	
01-ABR-16	TRASPASO A CUENTA PROPIA 0000002563 IVA:00000000.00 , A LA CUENTA 0852462043 MINISTRACION QUINCENAL AL R.F.C. OAP060914EK8	MXP	16,000.00		307,194.86	
01-ABR-16	TRASPASO A CUENTA DE TERCEROS 0000002563 IVA:00000000.00 , A LA CUENTA: 0412050693 MINISTRACION QUINCENAL AL R.F.C. SMD990718PR6	MXP	65,100.02		242,094.84	
01-ABR-16	Comision x Internet 2563 Transferencias Tercero Banorte	MXP	3.00		242,091.84	
01-ABR-16	IVA Com x Internet 2563 Transferencias Tercero Banorte	MXP	0.48		242,091.36	
01-ABR-16	DEP.EFECTIVO	MXP		4,651.00	246,742.36	
01-ABR-16	DEP.EFECTIVO	MXP		8,550.00	255,292.36	
01-ABR-16	DEP.EFECTIVO	MXP		6,022.00	261,314.36	
01-ABR-16	DEP.EFECTIVO	MXP		4,368.00	265,682.36	
01-ABR-16	DEP.EFECTIVO	MXP		1,430.00	267,112.36	

REFERENCIA DE ABREVIACIONES:

R.F.C.: Registro Federal de Causantes - CLABE: Clave Bancaria Estandarizada - I.V.A.: Impuesto al Valor Agregado - I.S.R.: Impuesto Sobre la Renta  
 - S.B.C Saldo salvo Buen Cobro - DISP. Disposición/Dispersión - ATM.: Cajero Automático - BTE. Banorte - CPA. Compra - DEP.: Depósito - COM. Comisión  
 -INTBC.: Interbancaria - O/B. Otro Banco - CHEQ/CHQ. Cheque - LIQ. Liquidación (Pago) - INT. Interés (es) - EDO.: Estado - CTA. Cuenta - CAM.: Cámara  
 de Compensación - ABO. Abono - CAP. Capital - INV. Inversión - PZO. Plazo - DEV. Devolución - REV. Reverso - CONS. Consulta - VEN. Ventanilla

Quando no reciba su estado de cuenta durante los 20 días siguientes de la fecha de corte, y no haya dado instrucciones para que no se le envíe, favor de solicitarlo en su sucursal.

Podrá consultar la información de las comisiones de todos los bancos con fines informativos y de comparación en la CONDUSEF al teléfono 01 800 999 8080 y en la página electrónica:

[www.condusef.gob.mx](http://www.condusef.gob.mx)

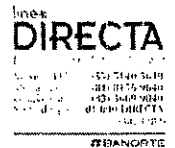

[www.banorte.com](http://www.banorte.com)

Banco Mercantil del Norte, S.A. Institución de Banca Múltiple Grupo Financiero Banorte Av. Revolución No. 3000, Colonia Primavera, C.P. 64830, Monterrey, Nuevo León. RFC: BMN930209927.

Banco Mercantil del Norte, S.A. Institución de Banca Múltiple, Grupo Financiero Banorte recibe las consultas, reclamaciones o aclaraciones, en su Unidad Especializada de Atención a Usuarios, ubicada en Av Paseo de la Reforma No. 505 Piso 43 Colonia Cuauhtémoc C.P. 06500 Delegación Cuauhtémoc, México, D.F. y por Correo Electrónico [unc@banorte.com](mailto:unc@banorte.com) o Teléfono 01 800 627 22 92, así como en cualquiera de sus sucursales u oficinas. En el caso de no obtener una respuesta satisfactoria, podrá acudir a la Comisión Nacional para la Protección y Defensa de los Usuarios de Servicios Financieros [www.condusef.gob.mx](http://www.condusef.gob.mx) con número telefónico de atención en el Distrito Federal (55) 53400999 y desde el interior de la República el 01 800 999 8080

**Advertencia:**  
Incumplir tus obligaciones te puede generar comisiones.

**El presente Estado de Cuenta no es un comprobante fiscal**



Los productos anteriormente descritos se encuentran protegidos por el Instituto para la Protección del Ahorro Bancario (IPAB) hasta por un monto equivalente a 400,000 UDIS por cliente por institución. Lo anterior, de conformidad con las disposiciones legales que regulan a dicho Instituto.

Visita la página [www.ipab.org.mx](http://www.ipab.org.mx)

**▼ DETALLE DE OPERACIONES Enlace Global Pm S/Intereses (CONTINUACION) ▼**

FECHA	DESCRIPCION DEL CARGO/ ABONO	MONEDA	MONTO DEL RETIRO	MONTO DEL DEPOSITO	SALDO
01-ABR-16	SALDO ANTERIOR				267,112.36
01-ABR-16	002601001604010000093479 SPEI RECIBIDO DEL BANCO 0012 BBVA BANCOMER DEL CLIENTE GOBIERNO DEL ESTADO DE SAN LUIS POTOSI DE LA CLABE 012700001036465210 CON RFC GES850101NH1 CONCEPTO: GOBIERNO DEL ESTADO DE SAN L REFERENCIA: 0104168 CVE RAST: 002601001604010000093479	MXP		60,050.00	327,162.36
01-ABR-16	CHEQUE PAGADO 0000306 DEPOSITO A CTA. 0416775426 RFC MVA850101PY7	MXP	10,000.00		317,162.36
01-ABR-16	CHEQUE PAGADO 0000314 DEPOSITO A CTA. 0416775426 RFC MVA850101PY7	MXP	5,814.00		311,348.36
01-ABR-16	CHEQUE PAGADO 0000316 DEPOSITO A CTA. 0416775426 RFC MVA850101PY7	MXP	8,500.00		302,848.36
01-ABR-16	CHEQUE PAGADO 0000319 DEPOSITO A CTA. 0416775426 RFC MVA850101PY7	MXP	10,000.00		292,848.36
01-ABR-16	CHEQUE PAGADO 0000334 DEPOSITO A CTA. 0416775426 RFC MVA850101PY7	MXP	12,500.00		280,348.36
01-ABR-16	COMPRA ORDEN DE PAGO SPEI 0002563 = REFERENCIA CTA/CLABE: 044700016036874576 BEM SPEI, BCO:044 BENEFICIARIO:JOSE ANTONIO LUIS VERGARA CAR PAGO DE COMBUSTIBLE CVE RASTREO: 8846APAB201604010327673375 RFC: VECA460113SIA IVA: 000000000000.00 SCOTIABANK	MXP	28,095.97		252,252.39
01-ABR-16	COMISION ORDEN DE PAGO SPEI REFERENCIA: 0002563	MXP	8.90		252,243.49
01-ABR-16	I.V.A. ORDEN DE PAGO SPEI REFERENCIA: 0002563	MXP	1.42		252,242.07
04-ABR-16	COMPRA ORDEN DE PAGO SPEI 0002563 = REFERENCIA CTA/CLABE: 012700004533064881 BEM SPEI, BCO:012 BENEFICIARIO:NEFROLOGIA Y DIALISIS DE SAN APOYO AL JOVEN JOSE ANTONIO RODRIGUEZ TO CVE RASTREO: 8846CAP4201604040327889819 RFC: NDS000829B54 IVA: 000000000000.00 BBVA BANCOMER	MXP	980.00		251,262.07
04-ABR-16	COMISION ORDEN DE PAGO SPEI REFERENCIA: 0002563	MXP	8.90		251,253.17
04-ABR-16	I.V.A. ORDEN DE PAGO SPEI REFERENCIA: 0002563	MXP	1.42		251,251.75
04-ABR-16	COMPRA ORDEN DE PAGO SPEI 0002365 = REFERENCIA CTA/CLABE: 012700004533064881 BEM SPEI, BCO:012 BENEFICIARIO:NEFROLOGIA Y DIALISIS DE SAN APOYO A LA C MARLEM VIERA PARRA CVE RASTREO: 8846CAP1201604040327944442 RFC: NDS000829B54 IVA: 000000000000.00 BBVA BANCOMER	MXP	980.00		250,271.75
04-ABR-16	COMISION ORDEN DE PAGO SPEI REFERENCIA: 0002365	MXP	8.90		250,262.85
04-ABR-16	I.V.A. ORDEN DE PAGO SPEI REFERENCIA: 0002365	MXP	1.42		250,261.43
04-ABR-16	COMPRA ORDEN DE PAGO SPEI 0002563 = REFERENCIA CTA/CLABE: 012700004533064881 BEM SPEI, BCO:012 BENEFICIARIO:NEFROLOGIA Y DIALISIS DE SAN APOYO AL SR JUAN MEDRANO MARTINEZ CVE RASTREO: 8846APAB201604040327972022 RFC: NDS000829B54 IVA: 000000000000.00 BBVA BANCOMER	MXP	980.00		249,281.43
04-ABR-16	COMISION ORDEN DE PAGO SPEI REFERENCIA: 0002563	MXP	8.90		249,272.53

La fecha de corte coincide con la fecha de terminación del periodo que se señala en el presente estado de cuenta. Las operaciones efectuadas durante días no laborales o después de la hora de corte de fin de día serán consideradas en nuestra contabilidad como realizadas en el siguiente día hábil bancario. Usted dispone de 90 días después de la fecha de corte para objetar la información contenida en su estado de cuenta, de no hacerlo se asumirá su conformidad al respecto.

▼ DETALLE DE OPERACIONES Enlace Global Pm S/Intereses (CONTINUACION) ▼

FECHA	DESCRIPCION DEL CARGO/ ABONO	MONEDA	MONTO DEL RETIRO	MONTO DEL DEPOSITO	SALDO
04-ABR-16	SALDO ANTERIOR				249,272.53
04-ABR-16	I.V.A. ORDEN DE PAGO SPEI REFERENCIA: 0002563	MXP	1.42		249,271.11
04-ABR-16	002601001604040000097549 SPEI RECIBIDO DEL BANCO 0012 BBVA BANCOMER DEL CLIENTE GOBIERNO DEL ESTADO DE SAN LUIS POTOSI DE LA CLABE 012700001036465210 CON RFC GES85010INH1 CONCEPTO: GOBIERNO DEL ESTADO DE SAN L REFERENCIA: 0404168 CVE RAST: 002601001604040000097549	MXP		20.11	249,291.22
05-ABR-16	COMPRA ORDEN DE PAGO SPEI 0002365 = REFERENCIA CTA/CLABE: 044700016036874576 BEM SPEI, BCO:044 BENEFICIARIO:JOSE ANTONIO LUIS VERGARA CAR PAGO DE COMBUSTIBLE CVE RASTREO: 8846APA7201604050328224303 RFC: VECA460113SIA IVA: 000000000000.00 SCOTIABANK	MXP	12,499.99		236,791.23
05-ABR-16	COMISION ORDEN DE PAGO SPEI REFERENCIA: 0002365	MXP	8.90		236,782.33
05-ABR-16	I.V.A. ORDEN DE PAGO SPEI REFERENCIA: 0002365	MXP	1.42		236,780.91
05-ABR-16	COMPRA ORDEN DE PAGO SPEI 0002563 = REFERENCIA CTA/CLABE: 012700004533064881 BEM SPEI, BCO:012 BENEFICIARIO:NEFROLOGIA Y DIALISIS DE SAN APOYO AL JOVEN JUAN DIEGO SOTO VIERA CVE RASTREO: 8846CAP2201604050328294447 RFC: NDS000829B54 IVA: 000000000000.00 BBVA BANCOMER	MXP	1,960.00		234,820.91
05-ABR-16	COMISION ORDEN DE PAGO SPEI REFERENCIA: 0002563	MXP	8.90		234,812.01
05-ABR-16	I.V.A. ORDEN DE PAGO SPEI REFERENCIA: 0002563	MXP	1.42		234,810.59
06-ABR-16	002601001604060000044477 SPEI RECIBIDO DEL BANCO 0012 BBVA BANCOMER DEL CLIENTE GOBIERNO DEL ESTADO DE SAN LUIS POTOSI DE LA CLABE 012700001036465210 CON RFC GES85010INH1 CONCEPTO: GOBIERNO DEL ESTADO DE SAN L REFERENCIA: 0604168 CVE RAST: 002601001604060000044477	MXP		360,401.23	595,211.82
07-ABR-16	CHEQUE CAMARA 0000338 TOLJ590816CS9	MXP	2,500.96		592,710.86
07-ABR-16	COMPRA ORDEN DE PAGO SPEI 0005263 = REFERENCIA CTA/CLABE: 012180001023011802 BEM SPEI, BCO:012 BENEFICIARIO:COMISION FEDERAL DE ELECTRICI	MXP	1,017.00		591,693.86
07-ABR-16	COMISION ORDEN DE PAGO SPEI REFERENCIA: 0005263 CVE RASTREO: 8846CAP2201604070328613236 RFC: CFE370814010 IVA: 000000000000.00 BBVA BANCOMER	MXP	8.90		591,684.96
07-ABR-16	I.V.A. ORDEN DE PAGO SPEI REFERENCIA: 0005263	MXP	1.42		591,683.54

Quando no reciba su estado de cuenta durante los 20 días siguientes de la fecha de corte, y no haya dado instrucciones para que no se le envíe, favor de solicitarlo en su sucursal.

Podrá consultar la información de las comisiones de todos los bancos con fines informativos y de comparación en la CONDUSEF al teléfono 01 800 999 8080 y en la página electrónica: [www.condusef.gob.mx](http://www.condusef.gob.mx)

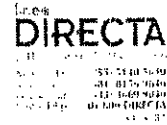

[www.banorte.com](http://www.banorte.com)

Banco Mercantil del Norte, S.A. Institución de Banca Múltiple Grupo Financiero Banorte Av. Revolución No. 3000, Colonia Primavera, C.P. 64830, Monterrey, Nuevo León. RFC. BMN930209927.

Banco Mercantil del Norte, S.A. Institución de Banca Múltiple Grupo Financiero Banorte recibe las consultas, reclamaciones o aclaraciones, en su Unidad Especializada de Atención a Usuarios, ubicada en Av Paseo de la Reforma No. 505 Piso 43 Colonia Cuauhtémoc C.P. 06500 Delegación Cuauhtémoc, México D.F. y por Correo Electrónico [une@banorte.com](mailto:une@banorte.com) o Teléfono 01 800 627 22 92, así como en cualquiera de sus sucursales u oficinas. En el caso de no obtener una respuesta satisfactoria podrá acudir a la Comisión Nacional para la Protección y Defensa de los Usuarios de Servicios Financieros [www.condusef.gob.mx](http://www.condusef.gob.mx) con número telefónico de atención en el Distrito Federal (55) 53400999 y desde el interior de la República el 01 800 999 8080

**Advertencia:** Incumplir tus obligaciones te puede generar comisiones.

**El presente Estado de Cuenta no es un comprobante fiscal**



Los productos anteriormente descritos se encuentran protegidos por el Instituto para la Protección del Ahorro Bancario (IPAB) hasta por un monto equivalente a 400,000 UDIS por cliente por Institución. lo anterior, de conformidad con las disposiciones legales que regulan a dicho Instituto.

Visita la página [www.ipab.org.mx](http://www.ipab.org.mx)

REFERENCIA DE ABREVIACIONES:

R.F.C.: Registro Federal de Causantes - CLABE: Clave Bancaria Estandarizada - I.V.A.: Impuesto al Valor Agregado - I.S.R.: Impuesto Sobre la Renta  
 - S.B.C: Saldo salvo Buen Cobro - DISP: Disposición/Dispersion - ATM.: Cajero Automático - BTE.: Banorte - CPA.: Compra DEP.: Depósito - COM: Comisión  
 -INTBC.: Interbancaria - O/B.: Otro Banco - CHEQ/CHQ.: Cheque - LIQ.: Liquidación (Pago) - INT.: Interés (es) - EDO.: Estado - CTA: Cuenta - CAM.: Cámara  
 de Compensación - ABO.: Abono - CAP.: Capital - INV.: Inversión - PZO.: Plazo - DEV.: Devolución - REV.: Reverso - CONS.: Consulta. - VEN.: Ventanilla

▼ DETALLE DE OPERACIONES Enface Global Pm S/Intereses (CONTINUACION) ▼					
FECHA	DESCRIPCION DEL CARGO/ ABONO	MONEDA	MONTO DEL RETIRO	MONTO DEL DEPOSITO	SALDO
07-ABR-16	SALDO ANTERIOR				591,683.54
07-ABR-16	COMPRA ORDEN DE PAGO SPEI 0002563 = REFERENCIA CTA/CLABE: 012700004533064881 BEM SPEI, BCO:012 BENEFICIARIO:NEFROLOGIA Y DIALISIS DE SAN APOYO AL JOVEN MARCO ANTONIO MONSIVAIS B CVE RASTREO: 8846CAP3201604070328654088 RFC: NDS000829B54 IVA: 000000000000.00 BBVA BANCOMER	MXP	980.00		590,703.54
07-ABR-16	COMISION ORDEN DE PAGO SPEI REFERENCIA: 0002563	MXP	8.90		590,694.64
07-ABR-16	I.V.A. ORDEN DE PAGO SPEI REFERENCIA: 0002563	MXP	1.42		590,693.22
07-ABR-16	002601001604070000053952 SPEI RECIBIDO DEL BANCO 0012 BBVA BANCOMER DEL CLIENTE GOBIERNO DEL ESTADO DE SAN LUIS POTOSI DE LA CLABE 012700001036465210 CON RFC GES85010INH1 CONCEPTO: GOBIERNO DEL ESTADO DE SAN L REFERENCIA: 0704168 CVE RAST: 002601001604070000053952	MXP		24,026.85	614,720.07
07-ABR-16	PAGO REFERENCIADO 572164609816 Impuesto Deposito Referenciado	MXP	81,994.00		532,726.07
07-ABR-16	TRASPASO A CUENTA DE TERCEROS 0000002563 IVA:00000000.00 , A LA CUENTA: 0412050693 PAGO CONTRIBUCIONES SAT AL R.F.C. SMD990718PR6	MXP	16,725.00		516,001.07
07-ABR-16	Comision x Internet 2563 Transferencias Tercero Banorte	MXP	3.00		515,998.07
07-ABR-16	IVA Com x Internet 2563 Transferencias Tercero Banorte	MXP	0.48		515,997.59
07-ABR-16	CHEQUE PAGADO 0000343	MXP	2,372.40		513,625.19
08-ABR-16	DEP.EFFECTIVO	MXP		1,890.00	515,515.19
08-ABR-16	DEP.EFFECTIVO	MXP		935.00	516,450.19
08-ABR-16	DEP.EFFECTIVO	MXP		132.00	516,582.19
08-ABR-16	DEP.EFFECTIVO	MXP		4,827.00	521,409.19
08-ABR-16	DEP.EFFECTIVO	MXP		2,991.00	524,400.19
08-ABR-16	DEP.EFFECTIVO	MXP		1,465.00	525,865.19
08-ABR-16	DEP.EFFECTIVO	MXP		1,683.00	527,548.19
08-ABR-16	DEP.EFFECTIVO	MXP		3,099.00	530,647.19
08-ABR-16	CHEQUE PAGADO 0000337 DEPOSITO A CTA. 0416775426 RFC MVA850101PY7	MXP	4,000.00		526,647.19
08-ABR-16	CHEQUE PAGADO 0000341 DEPOSITO A CTA. 0416775426 RFC MVA850101PY7	MXP	400.00		526,247.19
08-ABR-16	CHEQUE PAGADO 0000349 DEPOSITO A CTA. 0416775426 RFC MVA850101PY7	MXP	1,439.88		524,807.31
08-ABR-16	CHEQUE PAGADO 0000307	MXP	280.00		524,527.31
08-ABR-16	CHEQUE PAGADO 0000348	MXP	1,977.00		522,550.31
08-ABR-16	CHEQUE PAGADO 0000353	MXP	7,670.00		514,880.31
08-ABR-16	COMPRA ORDEN DE PAGO SPEI 0002635 = REFERENCIA CTA/CLABE: 012700004533064881 BEM SPEI, BCO:012 BENEFICIARIO:NEFROLOGIA Y DIALISIS DE SAN APOYO A LA C MA DE LA LUZ LLANAS RAMIREZ CVE RASTREO: 8846CAP1201604080329066175 RFC: NDS000829B54 IVA: 000000000000.00 BBVA BANCOMER	MXP	980.00		513,900.31
08-ABR-16	COMISION ORDEN DE PAGO SPEI REFERENCIA: 0002635	MXP	8.90		513,891.41
08-ABR-16	I.V.A. ORDEN DE PAGO SPEI REFERENCIA: 0002635	MXP	1.42		513,889.99
08-ABR-16	CHEQUE PAGADO 0000351	MXP	7,500.00		506,389.99:

La fecha de corte coincide con la fecha de terminación del periodo que se señala en el presente estado de cuenta. Las operaciones efectuadas durante días no laborales o después de la hora de corte de fin de día serán consideradas en nuestra contabilidad como realizadas en el siguiente día hábil bancario. Usted dispone de 90 días después de la fecha de corte para objetar la información contenida en su estado de cuenta, de no hacerlo se asumirá su conformidad al respecto.

**▼ DETALLE DE OPERACIONES Enlace Global Pm S/Intereses (CONTINUACION) ▼**

FECHA	DESCRIPCION DEL CARGO/ ABONO	MONEDA	MONTO DEL RETIRO	MONTO DEL DEPOSITO	SALDO
08-ABR-16	SALDO ANTERIOR				506,389.99
11-ABR-16	COMPRA ORDEN DE PAGO SPEI 0006253 = REFERENCIA CTA/CLABE: 012700004533064881 BEM SPEI, BCO:012 BENEFICIARIO:NEFROLOGIA Y DIALISIS DE SAN APOYO AL JOVEN FRANCISCO CARVAJAL MARTIN CVE RASTREO: 8846APAC201604110329405202 RFC: NDS000829B54 IVA: 000000000000.00 BBVA BANCOMER	MXP	980.00		505,409.99
11-ABR-16	COMISION ORDEN DE PAGO SPEI REFERENCIA: 0006253	MXP	8.90		505,401.09
11-ABR-16	I.V.A. ORDEN DE PAGO SPEI REFERENCIA: 0006253	MXP	1.42		505,399.67
12-ABR-16	CHEQUE CAMARA 0000339 RYS090204K17	MXP	5,800.00		499,599.67
13-ABR-16	DEPOSITO DE CUENTA PROPIA 0000005236 , DE LA CUENTA 0424239651 ENERGIA ELECTRICA	MXP		40,000.00	539,599.67
13-ABR-16	DEPOSITO DE CUENTA PROPIA 0000002563 , DE LA CUENTA 0424239651 Reintegro	MXP		60,000.00	599,599.67
14-ABR-16	CHEQUE CAMARA 0000352 REDA6408043B1	MXP	6,882.00		592,717.67
14-ABR-16	COMPRA ORDEN DE PAGO SPEI 0002563 = REFERENCIA CTA/CLABE: 012700004533064881 BEM SPEI, BCO:012 BENEFICIARIO:NEFROLOGIA Y DIALISIS DE SAN APOYO AL SR LINO CEDILLO RAMIRES CVE RASTREO: 8846CAPI201604140330370188 RFC: NDS000829B54 IVA: 000000000000.00 BBVA BANCOMER	MXP	980.00		591,737.67
14-ABR-16	COMISION ORDEN DE PAGO SPEI REFERENCIA: 0002563	MXP	8.90		591,728.77
14-ABR-16	I.V.A. ORDEN DE PAGO SPEI REFERENCIA: 0002563	MXP	1.42		591,727.35
14-ABR-16	COMPRA ORDEN DE PAGO SPEI 0002563 = REFERENCIA CTA/CLABE: 012700004533064881 BEM SPEI, BCO:012 BENEFICIARIO:NEFROLOGIA Y DIALISIS DE SAN APOYO A LA C MARLEM VIERA PARRA CVE RASTREO: 8846CAPI201604140330442511 RFC: NDS000829B54 IVA: 000000000000.00 BBVA BANCOMER	MXP	980.00		590,747.35
14-ABR-16	COMISION ORDEN DE PAGO SPEI REFERENCIA: 0002563	MXP	8.90		590,738.45
14-ABR-16	I.V.A. ORDEN DE PAGO SPEI REFERENCIA: 0002563	MXP	1.42		590,737.03
14-ABR-16	DEP.EFECTIVO	MXP		2,170.00	592,907.03
14-ABR-16	DEP.EFECTIVO	MXP		2,487.00	595,394.03
14-ABR-16	DEP.EFECTIVO	MXP		1,692.00	597,086.03
14-ABR-16	DEP.EFECTIVO	MXP		3,399.00	600,485.03
14-ABR-16	DEP.EFECTIVO	MXP		604.00	601,089.03
14-ABR-16	DEP.EFECTIVO	MXP		2,779.00	603,868.03
14-ABR-16	DEP.EFECTIVO	MXP		2,004.00	605,872.03
14-ABR-16	DEP.EFECTIVO	MXP		2,845.00	608,717.03
14-ABR-16	DEP.EFECTIVO	MXP		2,468.00	611,185.03

Quando no reciba su estado de cuenta durante los 20 días siguientes de la fecha de corte, y no haya dado instrucciones para que no se le envíe, favor de solicitarlo en su sucursal.

Podrá consultar la información de las comisiones de todos los bancos con fines informativos y de comparación en la CONDUSEF al teléfono 01 800 999 8080 y en la página electrónica: [www.condusef.gob.mx](http://www.condusef.gob.mx)

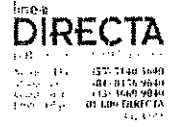

[www.banorte.com](http://www.banorte.com)

Banco Mercantil del Norte, S.A. Institución de Banca Múltiple Grupo Financiero Banorte Av. Revolución No. 3000, Colonia Primavera, C.P. 64830, Monterrey, Nuevo León. RFC. BMN930209927.

Banco Mercantil del Norte, S.A. Institución de Banca Múltiple, Grupo Financiero Banorte recibe las consultas, reclamaciones o aclaraciones, en su Unidad Especializada de Atención a Usuarios, ubicada en Av. Paseo de la Reforma No. 505 Piso 43 Colonia Cuauhtémoc C.P. 06500 Delegación Cuauhtémoc México D.F. y por Correo Electrónico [una@banorte.com](mailto:una@banorte.com) o Teléfono 01 800 627 22 92, así como en cualquiera de sus sucursales u oficinas. En el caso de no obtener una respuesta satisfactoria, podrá acudir a la Comisión Nacional para la Protección y Defensa de los Usuarios de Servicios Financieros [www.condusef.gob.mx](http://www.condusef.gob.mx) con número telefónico de atención en el Distrito Federal (55) 53400999 y desde el interior de la República el 01 800 999 8080

**Advertencia:**  
Incumplir tus obligaciones te puede generar comisiones.

**El presente Estado de Cuenta no es un comprobante fiscal**



Los productos anteriormente protegidos por el Instituto para la Protección del Ahorro Bancario (IPAB) hasta por un monto equivalente a 400,000 UDIS por cliente por Institución, lo anterior, de conformidad con las disposiciones legales que regulan a dicho Instituto.

Visita la página [www.ipab.org.mx](http://www.ipab.org.mx)

**REFERENCIA DE ABREVIACIONES:**

R.F.C.: Registro Federal de Causantes - CLABE: Clave Bancaria Estandarizada - I.V.A.: Impuesto al Valor Agregado - I.S.R.: Impuesto Sobre la Renta - S.B.C: Saldo salvo Buen Cobro - DISP.: Disposición/Dispersión - ATM.: Cajero Automático - BTE.: Banorte - CPA.: Compra - DEP.: Depósito - COM.: Comisión - INTBC.: Interbancaria - O/B.: Otro Banco - CHEQ/CHQ.: Cheque - LIQ.: Liquidación (Pago) - INT.: Interés (es) - EDO.: Estado - CTA.: Cuenta - CAM.: Cámara de Compensación - ABO.: Abono - CAP.: Capital - INV.: Inversión - PZO.: Plazo - DEV.: Devolución - REV.: Reverso - CONS.: Consulta - VEN.: Ventanilla

### ▼ DETALLE DE OPERACIONES Enlace Global Pm S/Intereses (CONTINUACION) ▼

FECHA	DESCRIPCION DEL CARGO/ ABONO	MONEDA	MONTO DEL RETIRO	MONTO DEL DEPOSITO	SALDO
14-ABR-16	SALDO ANTERIOR				611,185.03
14-ABR-16	DEP.EFECTIVO			1,470.00	612,655.03
14-ABR-16	CHEQUE PAGADO 0000340	MXP	1,200.00		611,455.03
14-ABR-16	CHEQUE PAGADO 0000347	MXP	382.80		611,072.23
14-ABR-16	CHEQUE PAGADO 0000370	MXP	6,910.00		604,162.23
14-ABR-16	CHEQUE PAGADO 0000356	MXP	1,800.00		602,362.23
14-ABR-16	CHEQUE PAGADO 0000357	MXP	9,933.32		592,428.91
14-ABR-16	CHEQUE PAGADO 0000366	MXP	2,500.00		589,928.91
14-ABR-16	CHEQUE PAGADO 0000358	MXP	1,873.00		588,055.91
14-ABR-16	CHEQUE PAGADO 0000359	MXP	1,500.00		586,555.91
14-ABR-16	CHEQUE PAGADO 0000360	MXP	1,600.00		584,955.91
14-ABR-16	CHEQUE PAGADO 0000361	MXP	1,000.00		583,955.91
14-ABR-16	CHEQUE PAGADO 0000362	MXP	1,500.00		582,455.91
14-ABR-16	CHEQUE PAGADO 0000363	MXP	1,500.00		580,955.91
14-ABR-16	CHEQUE PAGADO 0000367	MXP	1,500.00		579,455.91
14-ABR-16	CHEQUE PAGADO 0000364	MXP	1,000.00		578,455.91
14-ABR-16	CHEQUE PAGADO 0000368	MXP	500.00		577,955.91
14-ABR-16	CHEQUE PAGADO 0000355 CHQ.PAGO SUC IMPUESTO 2% NOM 00000000000000000000000008410106727408543263	MXP	23,679.00		554,276.91
15-ABR-16	002601001604150000085024 SPEI RECIBIDO DEL BANCO 0012 BBVA BANCOMER DEL CLIENTE GOBIERNO DEL ESTADO DE SAN LUIS POTOSI DE LA CLABE 012700001036465210 CON RFC GES85010INH1 CONCEPTO: GOBIERNO DEL ESTADO DE SAN L REFERENCIA: 1504168 CVE RAST: 002601001604150000085024	MXP		44,926.87	599,203.78
15-ABR-16	TRASPASO A CUENTA DE TERCEROS 0000002563 IVA:00000000.00 , A LA CUENTA: 0412050693 MINISTRACION QUINCENAL AL R.F.C. SMD990718PR6	MXP	61,850.02		537,353.76
15-ABR-16	Comision x Internet 2563 Transferencias Tercero Banorte	MXP	3.00		537,350.76
15-ABR-16	IVA Com x Internet 2563 Transferencias Tercero Banorte	MXP	0.48		537,350.28
15-ABR-16	COMPRA ORDEN DE PAGO SPEI 0002563 = REFERENCIA CTA/CLABE: 044700016036874576 BEM SPEI, BCO:044 BENEFICIARIO:JOSE ANTONIO LUIS VERGARA CAR pago de fac compra de combustible CVE RASTREO: 8846CAPI201604150330970215 RFC: VECA460113SIA IVA: 000000000000.00 SCOTIABANK	MXP	19,814.50		517,535.78
15-ABR-16	COMISION ORDEN DE PAGO SPEI REFERENCIA: 0002563	MXP	8.90		517,526.88
15-ABR-16	I.V.A. ORDEN DE PAGO SPEI REFERENCIA: 0002563	MXP	1.42		517,525.46
15-ABR-16	TRASPASO A CUENTA PROPIA 0000002632 IVA:00000000.00 , A LA CUENTA 0852462043 MINISTRACION QUINCENAL AL R.F.C. OAPO60914EK8	MXP	7,000.00		510,525.46
15-ABR-16	RETIRO DEP. ELECTRONICO DE LA EMISORA : 26322	MXP	6,000.00		504,525.46
15-ABR-16	RETIRO DEP. ELECTRONICO DE LA EMISORA : 26322	MXP	101,000.00		403,525.46
15-ABR-16	RETIRO DEP. ELECTRONICO DE LA EMISORA : 26322	MXP	310,210.17		93,315.29
16-ABR-16	CHEQUE CAMARA 0000342 DAMM630618	MXP	6,264.00		87,051.29
18-ABR-16	CHEQUE PAGADO 0000346	MXP	8,943.60		78,107.69

La fecha de corte coincide con la fecha de terminación del periodo que se señala en el presente estado de cuenta. Las operaciones efectuadas durante días no laborales o después de la hora de corte de fin de día serán consideradas en nuestra contabilidad como realizadas en el siguiente día hábil bancario. Usted dispone de 90 días después de la fecha de corte para objetar la información contenida en su estado de cuenta, de no hacerlo se asumirá su conformidad al respecto.

▼ DETALLE DE OPERACIONES Enlace Global Pm S/Intereses (CONTINUACION) ▼

FECHA	DESCRIPCION DEL CARGO/ ABONO	MONEDA	MONTO DEL RETIRO	MONTO DEL DEPOSITO	SALDO
18-ABR-16	SALDO ANTERIOR				78,107.69
18-ABR-16	TRASPASO A CUENTA PROPIA 0000002563 IVA:00000000.00 , A LA CUENTA 0289619582 TRASPASO A CUENTA POR COMISION AL R.F.C. MVA85010IPY7	MXP	20.00		78,087.69
18-ABR-16	TRASPASO A CUENTA PROPIA 0000002365 IVA:00000000.00 , A LA CUENTA 0414533220 TRASPASO A CUENTA POR COMISION AL R.F.C. MVA85010IPY7	MXP	20.00		78,067.69
18-ABR-16	CARGO POR PAGO CONCENTRACION BEM TELEFONOS DE ME 48686207187 AL RFC TME840315KT6 RAS 88466109034894001310 FAC 001310	MXP	549.00		77,518.69
18-ABR-16	CARGO POR PAGO CONCENTRACION BEM TELEFONOS DE ME 48686201803 AL RFC TME840315KT6 RAS 88466109034899001310 FAC 001310	MXP	4,498.00		73,020.69
18-ABR-16	CARGO POR PAGO CONCENTRACION BEM TELEFONOS DE ME 48686206757 AL RFC TME840315KT6 RAS 88466109010151001310 FAC 001310	MXP	799.00		72,221.69
18-ABR-16	CARGO POR PAGO CONCENTRACION BEM TELEFONOS DE ME 48686200953	MXP	1,522.00		70,699.69
18-ABR-16	CARGO POR PAGO CONCENTRACION BEM TELEFONOS DE ME 48686201143 AL RFC TME840315KT6 RAS 88466109010157001310 FAC 001310	MXP	399.00		70,300.69
18-ABR-16	TRASPASO A CUENTA DE TERCEROS 0000005263 IVA:00000000.00 , A LA CUENTA: 0412050693 pago de recibo telmex AL R.F.C. SMD990718PR6	MXP	899.00		69,401.69
18-ABR-16	Comision x Internet 5263 Transferencias Tercero Banorte	MXP	3.00		69,398.69
18-ABR-16	IVA Com x Internet 5263 Transferencias Tercero Banorte	MXP	0.48		69,398.21
18-ABR-16	CHEQUE PAGADO 0000371 DEPOSITO A CTA. 0416775426 RFC MVA85010IPY7	MXP	1,200.00		68,198.21
18-ABR-16	DEP.EFECTIVO	MXP		2,570.00	70,768.21
18-ABR-16	DEP.EFECTIVO	MXP		2,355.00	73,123.21
18-ABR-16	DEP.EFECTIVO	MXP		2,950.00	76,073.21
18-ABR-16	DEP.EFECTIVO	MXP		619.00	76,692.21
18-ABR-16	DEP.EFECTIVO	MXP		500.00	77,192.21
18-ABR-16	DEP.EFECTIVO	MXP		36.00	77,228.21
20-ABR-16	COMPRA ORDEN DE PAGO SPEI 0002569 = REFERENCIA CTA/CLABE: 044700016036874576 BEM SPEI, BCO:044 BENEFICIARIO:JOSE ANTONIO LUIS VERGARA CAR PAGO COMBUSTIBLE CVE RASTREO: 8846CAP3201604200332382757 RFC: VECA460113SIA IVA: 000000000000.00 SCOTIABANK	MXP	18,912.86		58,315.35
20-ABR-16	COMISION ORDEN DE PAGO SPEI REFERENCIA: 0002569	MXP	8.90		58,306.45
20-ABR-16	I.V.A. ORDEN DE PAGO SPEI REFERENCIA: 0002569	MXP	1.42		58,305.03

REFERENCIA DE ABREVIACIONES:

R.F.C.: Registro Federal de Causantes - CLABE: Clave Bancaria Estandarizada - I.V.A.: Impuesto al Valor Agregado - I.S.R.: Impuesto Sobre la Renta - S.B.C Saldo salvo Buer Cobro - DISP: Disposición/Dispersión - ATM.: Cajero Automático - BTE.: Banorte - CPA: Compra - DEP.: Depósito - COM.: Comisión - INTBC.: Interbancaria - OIB.: Otro Banco - CHEQ/CHQ. Cheque - LIQ.: Liquidación (Pago) - INT.: Interés (es) - EDO.: Estado - CTA. Cuenta - CAM.: Cámara de Compensación - ABO.: Abono - CAP.: Capital - INV. Inversión - PZO. Plazo - DEV. Devolución - REV.: Reverso - CONS: Consulta - VEN. Ventanilla

Cuando no reciba su estado de cuenta durante los 20 días siguientes de la fecha de corte, y no haya dado instrucciones para que no se le envíe, favor de solicitarlo en su sucursal.

Podrá consultar la información de las comisiones de todos los bancos con fines informativos y de comparación en la CONDUSEF al teléfono 01 800 999 8080 y en la página electrónica: [www.condusef.gob.mx](http://www.condusef.gob.mx)

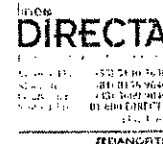

[www.banorte.com](http://www.banorte.com)

Banco Mercantil del Norte, S.A. Institución de Banca Múltiple Grupo Financiero Banorte Av. Revolución No. 3000, Colonia Primavera, C.P. 64830, Monterrey, Nuevo León. RFC. BMN930209927.

Banco Mercantil del Norte, S.A. Institución de Banca Múltiple, Grupo Financiero Banorte recibe las consultas, reclamaciones o aclaraciones, en su Unidad Especializada de Atención a Usuarios, ubicada en Av. Paseo de la Reforma No. 505 Piso 43 Colonia Cuauhtémoc C.P. 06500 Delegación Cuauhtémoc México D.F. y por Correo Electrónico [une@banorte.com](mailto:une@banorte.com) o Teléfono 01 800 627 22 92, así como en cualquiera de sus sucursales u oficinas. En el caso de no obtener una respuesta satisfactoria, podrá acudir a la Comisión Nacional para la Protección y Defensa de los Usuarios de Servicios Financieros [www.condusef.gob.mx](http://www.condusef.gob.mx) con número telefónico de atención en el Distrito Federal (55) 53400999 y desde el interior de la República el 01 800 999 8080

**Advertencia:**  
Incumplir tus obligaciones te puede generar comisiones.

**El presente Estado de Cuenta no es un comprobante fiscal**



Los productos anteriormente descritos se encuentran protegidos por el Instituto para la Protección del Ahorro Bancario (IPAB) hasta por un monto equivalente a 400,000 UDIS por cliente por Institución, lo anterior, de conformidad con las disposiciones legales que regulan a dicho Instituto.

Visita la página [www.ipab.org.mx](http://www.ipab.org.mx)

▼ DETALLE DE OPERACIONES Enlace Global Pm S/Intereses (CONTINUACION) ▼

FECHA	DESCRIPCION DEL CARGO/ ABONO	MONEDA	MONTO DEL RETIRO	MONTO DEL DEPOSITO	SALDO
20-ABR-16	SALDO ANTERIOR				58,305.03
20-ABR-16	70 21291677 1166557 SEG 000429 CARGO COBRANZA DOMICILIADA LEYENDA:70 21291677 1166557 SEG BANORTE REF:70 0221291677 3 2121 0 POL91677 SEGUROS BANORTE SA DE CV GRUPO FINANCIER RFC: SBG 971124PLZ IVA: 000000000000.00	MXP	1,072.97		57,232.06
21-ABR-16	002601001604210000068019 SPEI RECIBIDO DEL BANCO 0012 BBVA BANCOMER DEL CLIENTE GOBIERNO DEL ESTADO DE SAN LUIS POTOSI DE LA CLABE 012700001054008646 CON RFC GES850101L4A CONCEPTO: GOBIERNO DEL ESTADO DE SAN LU REFERENCIA: 2104168 CVE RAST: 002601001604210000068019	MXP		294,211.96	351,444.02
25-ABR-16	COMPRA ORDEN DE PAGO SPEI 0002563 = REFERENCIA CTA/CLABE: 012700004533064881 BEM SPEI, BCO:012 BENEFICIARIO:NEFROLOGIA Y DIALISIS DE SAN APOYO AL SR LINO CEDILLO RAMIREZ CVE RASTREO: 8846CAP320160425033331124 RFC: NDS000829B54 IVA: 000000000000.00 BBVA BANCOMER	MXP	980.00		350,464.02
25-ABR-16	COMISION ORDEN DE PAGO SPEI REFERENCIA: 0002563	MXP	8.90		350,455.12
25-ABR-16	I.V.A. ORDEN DE PAGO SPEI REFERENCIA: 0002563	MXP	1.42		350,453.70
25-ABR-16	COMPRA ORDEN DE PAGO SPEI 0001563 = REFERENCIA CTA/CLABE: 012700004533064881 BEM SPEI, BCO:012 BENEFICIARIO:NEFROLOGIA Y DIALISIS DE SAN APOYO AL JOVEN MARCO ANTONIO MONSIVAIS B CVE RASTREO: 8846CAP3201604250333317993 RFC: NDS000829B54 IVA: 000000000000.00 BBVA BANCOMER	MXP	980.00		349,473.70
25-ABR-16	COMISION ORDEN DE PAGO SPEI REFERENCIA: 0001563	MXP	8.90		349,464.80
25-ABR-16	I.V.A. ORDEN DE PAGO SPEI REFERENCIA: 0001563	MXP	1.42		349,463.38
25-ABR-16	COMPRA ORDEN DE PAGO SPEI 0002563 = REFERENCIA CTA/CLABE: 012700004533064881 BEM SPEI, BCO:012 BENEFICIARIO:NEFROLOGIA Y DIALISIS DE SAN APOYO AL JOVEN FRANCISCO CARBAJAL MARTIN CVE RASTREO: 8846CAP2201604250333349242 RFC: NDS000829B54 IVA: 000000000000.00 BBVA BANCOMER	MXP	980.00		348,483.38
25-ABR-16	COMISION ORDEN DE PAGO SPEI REFERENCIA: 0002563	MXP	8.90		348,474.48
25-ABR-16	I.V.A. ORDEN DE PAGO SPEI REFERENCIA: 0002563	MXP	1.42		348,473.06
25-ABR-16	CHEQUE PAGADO 0000375	MXP	19,500.00		328,973.06
25-ABR-16	CARGO POR PAGO CONCENTRACION BEM COMISION FEDERA 0000000000019251108001711604220000011640 AL RFC CFE370814Q10 RAS 88466116059986088924 FAC 088924	MXP	1,164.00		327,809.06
25-ABR-16	CARGO POR PAGO CONCENTRACION BEM COMISION FEDERA 0000000000019259510001521604220000009518 AL RFC CFE370814Q10 RAS 88466116047006088924 FAC 088924	MXP	951.00		326,858.06
25-ABR-16	CARGO POR PAGO CONCENTRACION BEM COMISION FEDERA 0000000000019259704001531604220000001540 AL RFC CFE370814Q10 RAS 88466116047008088924 FAC 088924	MXP	154.00		326,704.06

La fecha de corte coincide con la fecha de terminación del periodo que se señala en el presente estado de cuenta. Las operaciones efectuadas durante días no laborales o después de la hora de corte de fin de día serán consideradas en nuestra contabilidad como realizadas en el siguiente día hábil bancario. Usted dispone de 90 días después de la fecha de corte para objetar la información contenida en su estado de cuenta, de no hacerlo se asumirá su conformidad al respecto.



▼ DETALLE DE OPERACIONES Enlace Global Pm S/Intereses (CONTINUACION) ▼

FECHA	DESCRIPCION DEL CARGO/ ABONO	MONEDA	MONTO DEL RETIRO	MONTO DEL DEPOSITO	SALDO
25-ABR-16	SALDO ANTERIOR				326,704.06
25-ABR-16	CARGO POR PAGO CONCENTRACION BEM COMISION FEDERA 0000000000019257001000511604220000076001 AL RFC CFE370814Q10 RAS 88466116059997088924 FAC 088924	MXP	7,600.00		319,104.06
25-ABR-16	CARGO POR PAGO CONCENTRACION BEM COMISION FEDERA 0000000000019259803001221604220000028740 AL RFC CFE370814Q10 RAS 88466116047018088924 FAC 088924	MXP	2,874.00		316,230.06
25-ABR-16	CARGO POR PAGO CONCENTRACION BEM COMISION FEDERA 0000000000019250909012511604220000032330 AL RFC CFE370814Q10 RAS 88466116047021088924 FAC 088924	MXP	3,233.00		312,997.06
25-ABR-16	COMPRA ORDEN DE PAGO SPEI 0000563 = REFERENCIA CTA/CLABE: 044700016036874576 BEM SPEI, BCO:044 BENEFICIARIO:JOSE ANTONIO LUIS VERGARA CAR PAGO DE COMBUSTIBLE CVE RASTREO: 8846CAP3201604250333394252 RFC: VECA460113SIA IVA: 000000000000.00 SCOTIABANK	MXP	21,149.61		291,847.45
25-ABR-16	COMISION ORDEN DE PAGO SPEI REFERENCIA: 0000563	MXP	8.90		291,838.55
25-ABR-16	I.V.A. ORDEN DE PAGO SPEI REFERENCIA: 0000563	MXP	1.42		291,837.13
25-ABR-16	002601001604250000105661 SPEI RECIBIDO DEL BANCO 0012 BBVA BANCOMER DEL CLIENTE GOBIERNO DEL ESTADO DE SAN LUIS POTOSI DE LA CLABE 012700001036465210 CON RFC GES85010INH1 CONCEPTO: GOBIERNO DEL ESTADO DE SAN L REFERENCIA: 2504168 CVE RAST: 002601001604250000105661	MXP		815,365.44	1,107,202.57
26-ABR-16	COMPRA ORDEN DE PAGO SPEI 0001455 = REFERENCIA CTA/CLABE: 012700004533064881 BEM SPEI, BCO:012 BENEFICIARIO:NEFROLOGIA Y DIALISIS DE SAN APOYO AL SR GENARO ALFARO MENDOZA CVE RASTREO: 8846CAP4201604260333623568 RFC: NDS000829B54 IVA: 000000000000.00 BBVA BANCOMER	MXP	980.00		1,106,222.57
26-ABR-16	COMISION ORDEN DE PAGO SPEI REFERENCIA: 0001455	MXP	8.90		1,106,213.67
26-ABR-16	I.V.A. ORDEN DE PAGO SPEI REFERENCIA: 0001455	MXP	1.42		1,106,212.25
26-ABR-16	TRASPASO A CUENTA PROPIA 0000002563 IVA:00000000.00 , A LA CUENTA 0852462043 FINIQUITO AL R.F.C. 0APO60914EK8	MXP	5,000.00		1,101,212.25
26-ABR-16	CHEQUE PAGADO 0000374 DEPOSITO A CTA. 0416775426 RFC MVA850101PY7	MXP	8,500.00		1,092,712.25
26-ABR-16	DEP.EFECTIVO	MXP		808.00	1,093,520.25
26-ABR-16	DEP.EFECTIVO	MXP		1,750.00	1,095,270.25
26-ABR-16	DEP.EFECTIVO	MXP		3,635.00	1,098,905.25
26-ABR-16	DEP.EFECTIVO	MXP		1,448.00	1,100,353.25
26-ABR-16	DEP.EFECTIVO	MXP		2,384.00	1,102,737.25
26-ABR-16	DEP.EFECTIVO	MXP		1,350.00	1,104,087.25

Quando no reciba su estado de cuenta durante los 20 días siguientes de la fecha de corte, y no haya dado instrucciones para que no se le envíe, favor de solicitarlo en su sucursal.

Podrá consultar la información de las comisiones de todos los bancos con fines informativos y de comparación en la CONDUSEF al teléfono 01 800 999 8080 y en la página electrónica [www.condusef.gob.mx](http://www.condusef.gob.mx)

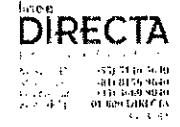

[www.banorte.com](http://www.banorte.com)

Banco Mercantil del Norte, S.A. Institución de Banca Múltiple Grupo Financiero Banorte Av. Revolución No. 3000, Colonia Primavera, C.P. 64830, Monterrey, Nuevo León. RFC. BMN930209927.

Banco Mercantil del Norte, S.A. Institución de Banca Múltiple, Grupo Financiero Banorte recibe las consultas, reclamaciones o aclaraciones, en su Unidad Especializada de Atención a Usuarios, ubicada en Av. Paseo de la Reforma No. 505 Piso 43 Colonia Cuauhtémoc C.P. 06500 Delegación Cuauhtémoc México, D.F. y por Correo Electrónico [uno@banorte.com](mailto:uno@banorte.com) o Teléfono 01 800 627 22 92, así como en cualquiera de sus sucursales u oficinas. En el caso de no obtener una respuesta satisfactoria, podrá acudir a la Comisión Nacional para la Protección y Defensa de los Usuarios de Servicios Financieros [www.condusef.gob.mx](http://www.condusef.gob.mx) con número telefónico de atención en el Distrito Federal (55) 53400999 y desde el interior de la República el 01 800 999 8080

**Advertencia:**  
Incumplir sus obligaciones te puede generar comisiones.

**El presente Estado de Cuenta no es un comprobante fiscal**



Los productos anteriormente descritos se encuentran protegidos por el Instituto para la Protección del Ahorro Bancario (IPAB) hasta por un monto equivalente a 400,000 UDIS por cliente por institución, lo anterior de conformidad con las disposiciones legales que regulan a dicho Instituto.

Visita la página [www.ipab.org.mx](http://www.ipab.org.mx)

REFERENCIA DE ABREVIACIONES:

R.F.C.: Registro Federal de Causantes - CLABE: Clave Bancaria Estandarizada - I.V.A.: Impuesto al Valor Agregado - I.S.R.: Impuesto Sobre la Renta - S.B.C. Saldo salvo Buen Cobro - DISP. Disposición/Dispersión - ATM.: Cajero Automático - BTE.: Banorte - CPA. Compra - DEP.: Depósito - COM. Comisión - INTBC.: Interbancaria - OIB. Otro Banco - CHEQ/CHQ.: Cheque - LIQ.: Liquidación (Pago) - INT.: Interés (es) - EDO.: Estado - CTA.: Cuenta - CAM.: Cámara de Compensación - ABO. Abono - CAP.: Capital - INV. Inversión - PZO. Plazo - DEV. Devolución - REV. Reverso - CONS. Consulta - VEN. Ventanilla

**▼ DETALLE DE OPERACIONES Enlace Global Pm S/Intereses (CONTINUACION) ▼**

FECHA	DESCRIPCION DEL CARGO/ ABONO	MONEDA	MONTO DEL RETIRO	MONTO DEL DEPOSITO	SALDO
26-ABR-16	SALDO ANTERIOR				1,104,087.25
26-ABR-16	DEP.EFECTIVO	MXP		1,782.00	1,105,869.25
26-ABR-16	DEP.EFECTIVO	MXP		2,670.00	1,108,539.25
26-ABR-16	DEP.EFECTIVO	MXP		158.00	1,108,697.25
26-ABR-16	DEP.EFECTIVO	MXP		1,625.00	1,110,322.25
26-ABR-16	CHEQUE PAGADO 0000372	MXP	5,000.00		1,105,322.25
26-ABR-16	CHEQUE PAGADO 0000373	MXP	10,000.00		1,095,322.25
26-ABR-16	CHEQUE PAGADO 0000376	MXP	9,871.01		1,085,451.24
27-ABR-16	TRASPASO A CUENTA PROPIA	MXP	20,408.66		1,065,042.58
	0000002563 IVA:00000000.00 , A LA CUENTA 0424239651				
	PRESTAMO P/PAGO DE COMBUSTIBLE AL R.F.C. MVA850101PY7				
28-ABR-16	COMPRA ORDEN DE PAGO SPEI	MXP	980.00		1,064,062.58
	0002563 = REFERENCIA CTA/CLABE: 012700004533064881				
	BEM SPEI, BCO:012 BENEFICIARIO:NEFROLOGIA Y DIALISIS DE SAN				
	APOYO AL C JUAN MEDRANO MARTINEZ				
	CVE RASTREO: 8846CAP3201604280334544118 RFC: NDS000829B54				
	IVA: 000000000000.00 BBVA BANCOMER				
28-ABR-16	COMISION ORDEN DE PAGO SPEI	MXP	8.90		1,064,053.68
	REFERENCIA: 0002563				
28-ABR-16	I.V.A. ORDEN DE PAGO SPEI	MXP	1.42		1,064,052.26
	REFERENCIA: 0002563				
28-ABR-16	TRASPASO A CUENTA PROPIA	MXP	855.40		1,063,196.86
	0000002563 IVA:00000000.00 , A LA CUENTA 0424239651				
	devolucion por error AL R.F.C. MVA850101PY7				
28-ABR-16	TRASPASO A CUENTA PROPIA	MXP	658.00		1,062,538.86
	0000002563 IVA:00000000.00 , A LA CUENTA 0424239651				
	devolucion por error AL R.F.C. MVA850101PY7				
28-ABR-16	TRASPASO A CUENTA PROPIA	MXP	658.00		1,061,880.86
	0000002563 IVA:00000000.00 , A LA CUENTA 0424239651				
	devolucion por error AL R.F.C. MVA850101PY7				
28-ABR-16	CHEQUE PAGADO 0000345	MXP	15,599.00		1,046,281.86
	DEPOSITO A CTA. 0064253441 RFC GUCES30227039				
29-ABR-16	TRASPASO A CUENTA DE TERCEROS	MXP	9,960.02		1,036,321.84
	0000002563 IVA:00000000.00 , A LA CUENTA: 0412050693				
	MINISTRACION QUINCENAL AL R.F.C. SMD990718PR6				
29-ABR-16	Comision x Internet 2563	MXP	3.00		1,036,318.84
	Transferencias Tercero Banorte				
29-ABR-16	IVA Com x Internet 2563	MXP	0.48		1,036,318.36
	Transferencias Tercero Banorte				
29-ABR-16	TRASPASO A CUENTA PROPIA	MXP	25,140.00		1,011,178.36
	0000002563 IVA:00000000.00 , A LA CUENTA 0424239651				
	PRESTAMO PARA PAGO DE NOMINA AL R.F.C. MVA850101PY7				
29-ABR-16	TRASPASO A CUENTA PROPIA	MXP	16,000.00		995,178.36
	0000002563 IVA:00000000.00 , A LA CUENTA 0852462043				
	MINISTRACION QUINCENAL AL R.F.C. OAPO60914EK8				
29-ABR-16	TRASPASO A CUENTA DE TERCEROS	MXP	940.00		994,238.36
	0000002563 IVA:00000000.00 , A LA CUENTA: 0846027386				
	APOYO A LA C MA DE LA LUZ LLANAS RAMIREZ				
	AL R.F.C. HCD461117M26				
29-ABR-16	Comision x Internet 2563	MXP	3.00		994,235.36
	Transferencias Tercero Banorte				
29-ABR-16	IVA Com x Internet 2563	MXP	0.48		994,234.88
	Transferencias Tercero Banorte				
29-ABR-16	DEP.EFECTIVO	MXP		1,325.00	995,559.88
29-ABR-16	DEP.EFECTIVO	MXP		2,408.00	997,967.88
29-ABR-16	DEP.EFECTIVO	MXP		776.00	998,743.88

La fecha de corte coincide con la fecha de terminación del periodo que se señala en el presente estado de cuenta. Las operaciones efectuadas durante días no laborales o después de la hora de corte de fin de día serán consideradas en nuestra contabilidad como realizadas en el siguiente día hábil bancario. Usted dispone de 90 días después de la fecha de corte para objetar la información contenida en su estado de cuenta, de no hacerlo se asumirá su conformidad al respecto.

▼ DETALLE DE OPERACIONES Enlace Global Pm S/Intereses (CONTINUACION) ▼

FECHA	DESCRIPCION DEL CARGO/ ABOÑO	MONEDA	MONTO DEL RETIRO	MONTO DEL DEPÓSITO	SALDO
29-ABR-16	SALDO ANTERIOR				998,743.88
29-ABR-16	DEP.EFECTIVO	MXP		959.00	999,702.88
29-ABR-16	DEP.EFECTIVO	MXP		1,715.00	1,001,417.88
29-ABR-16	CHEQUE PAGADO 0000369 DEPOSITO A CTA. 0437711308 RFC MVA850101PY7	MXP	2,000.00		999,417.88
29-ABR-16	CHEQUE PAGADO 0000388	MXP	6,910.00		992,507.88
29-ABR-16	CHEQUE PAGADO 0000394	MXP	2,500.00		990,007.88
29-ABR-16	CHEQUE PAGADO 0000389	MXP	500.00		989,507.88
29-ABR-16	CHEQUE PAGADO 0000383	MXP	1,000.00		988,507.88
29-ABR-16	CHEQUE PAGADO 0000387	MXP	2,000.00		986,507.88
29-ABR-16	CHEQUE PAGADO 0000381	MXP	1,500.00		985,007.88
29-ABR-16	CHEQUE PAGADO 0000380	MXP	1,000.00		984,007.88
29-ABR-16	CHEQUE PAGADO 0000379	MXP	1,600.00		982,407.88
29-ABR-16	CHEQUE PAGADO 0000378	MXP	1,500.00		980,907.88
29-ABR-16	CHEQUE PAGADO 0000377	MXP	1,873.00		979,034.88
29-ABR-16	CHEQUE PAGADO 0000386	MXP	1,500.00		977,534.88
29-ABR-16	CHEQUE PAGADO 0000385	MXP	2,500.00		975,034.88
29-ABR-16	CHEQUE PAGADO 0000384	MXP	1,200.00		973,834.88
29-ABR-16	CHEQUE PAGADO 0000382	MXP	1,500.00		972,334.88
29-ABR-16	RETIRO DEP. ELECTRONICO DE LA EMISORA : 26322	MXP	6,000.00		966,334.88
29-ABR-16	RETIRO DEP. ELECTRONICO DE LA EMISORA : 26322	MXP	101,000.00		865,334.88
29-ABR-16	RETIRO DEP. ELECTRONICO DE LA EMISORA : 26322	MXP	304,760.17		560,574.71
30-ABR-16	CHEQUE PAGADO 0000392	MXP	12,500.00		548,074.71

Quando no reciba su estado de cuenta durante los 20 días siguientes de la fecha de corte, y no haya dado instrucciones para que no se le envíe, favor de solicitarlo en su sucursal.

Podrá consultar la información de las comisiones de todos los bancos con fines informativos y de comparación en la CONDUSEF al teléfono 01 800 999 8080 y en la página electrónica: [www.condusef.gob.mx](http://www.condusef.gob.mx)



Banco Mercantil del Norte, S.A. Institución de Banca Múltiple Grupo Financiero Banorte Av. Revolución No. 3000, Colonia Primavera, C.P. 64830, Monterrey, Nuevo León. RFC. BMN930209927.

Banco Mercantil del Norte, S.A. Institución de Banca Múltiple, Grupo Financiero Banorte recibe las consultas, reclamaciones o aclaraciones, en su Unidad Especializada de Atención a Usuarios, ubicada en Av. Paseo de la Reforma No. 505 Piso 43 Colonia Cuauhtémoc C.P. 06500 Delegación Cuauhtémoc, México, D.F. y por Correo Electrónico [une@banorte.com](mailto:une@banorte.com) o Teléfono 01 800 627 22 92, así como en cualquiera de sus sucursales u oficinas. En el caso de no obtener una respuesta satisfactoria, podrá acudir a la Comisión Nacional para la Protección y Defensa de los Usuarios de Servicios Financieros [www.condusef.gob.mx](http://www.condusef.gob.mx) con número telefónico de atención en el Distrito Federal (55) 53400999 y desde el interior de la República el 01 800 999 8080

**Advertencia:**  
Incumplir tus obligaciones te puede generar comisiones.

**El presente Estado de Cuenta no es un comprobante fiscal**



Los productos anteriormente descritos se encuentran protegidos por el Instituto para la Protección del Ahorro Bancario (IPAB) hasta por un monto equivalente a 400,000 UDIS por cliente por Institución, lo anterior, de conformidad con las disposiciones legales que regulan a dicho Instituto.

Visita la página [www.ipab.org.mx](http://www.ipab.org.mx)

INVIERTE EN FONDOS DE INVERSION A PARTIR DE \$1,000 PESOS!  
ELIGE EL FONDO QUE MEJOR SE ADAPTE A TUS OBJETIVOS DE INVERSION Y CONVIERTE TE EN UN GRAN INVERSIONISTA,  
ACERCATE A TU EJECUTIVO DE CUENTA Y CONTRATALOS EN SUCURSAL.  
CONSULTA TERMINOS, CONDICIONES Y REQUISITOS DE CONTRATACION EN  
[WWW.BANORTE.COM/FONDOSDEINVERSIONBANORTE](http://WWW.BANORTE.COM/FONDOSDEINVERSIONBANORTE)

REFERENCIA DE ABREVIACIONES:

R.F.C.: Registro Federal de Causantes - CLABE: Clave Bancaria Estandarizada - I.V.A.: Impuesto al Valor Agregado - I.S.R.: Impuesto Sobre la Renta - S.B.C. Saldo salvo Buen Cobro - DISP.: Disposición/Dispersión - ATM.: Cajero Automático - BTE.: Banorte - CPA.: Compra - DEP.: Depósito - COM.: Comisión - INTB.C.: Interbancaria - O/B.: Otro Banco - CHEQ/CHQ.: Cheque - LIQ.: Liquidación (Pago) - INT.: Interés (es) - EDO.: Estado - CTA.: Cuenta - CAM.: Cámara de Compensación - ABO.: Aboño - CAP.: Capital - INV.: Inversión - PZO.: Plazo - DEV.: Devolución - REV.: Reverso - CONS.: Consulta - VEN.: Ventanilla

(Saldo Inicial de \$748,859.43)

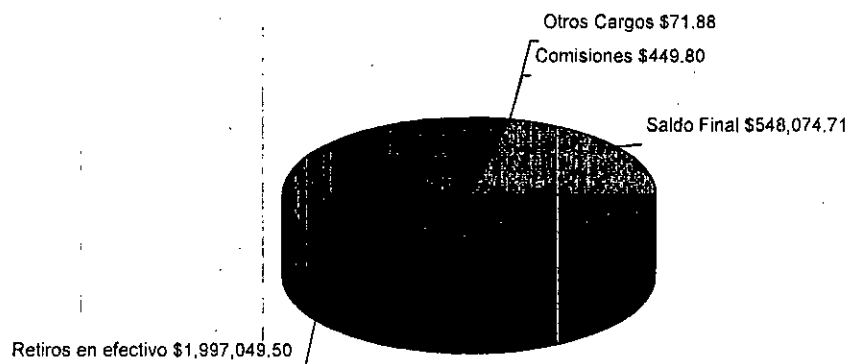

La fecha de corte coincide con la fecha de terminación del periodo que se señala en el presente estado de cuenta. Las operaciones efectuadas durante días no laborales o después de la hora de corte de fin de día serán consideradas en nuestra contabilidad como realizadas en el siguiente día hábil bancario. Usted dispone de 90 días después de la fecha de corte para objetar la información contenida en su estado de cuenta, de no hacerlo se asumirá su conformidad al respecto.

No. de cliente	13733363
RFC	MVA850101PY7
Plaza	9588 PLAZA SAN LUIS POTÓSI
Sucursal	1162 LOMAS S.L.P.
Teléfonos Sucursal	
Dirección Sucursal	CARRETERA A GUADALAJARA EXTERIOR 700 VILLAS DEL PEDREGAL
Período	De 01/Abril/2016 al 30/Abril/2016
Fecha de corte	30/Abril/2016
Página	14 de 14

▼ INFORME DE DEPÓSITOS EN EFECTIVO MAYORES A \$15,000 PESOS ▼

MUNICIPIO DE VILLA DE ARISTA SLP  
CALLE PALACIO MUNICIPAL SN ENT. PISO DEP., VILLA DE ARISTA VILLA DE ARISTA S.L.P. C.P. 78940  
RFC: MVA850101PY7

DEL MES DE ABRIL DE 2016 NO. DE CLIENTE: 13733363

EXCEDENTES DE DEPÓSITOS	\$	331,432.00
TIPO DE CAMBIO	\$	17.3993
<b>RESUMEN DEL EJERCICIO 2016</b>		
MONTO EXCEDENTE DE DEPÓSITOS	\$	2,400,155.56

\*Los depósitos en efectivo presentados en el presente informe, son aquellos que exceden la cantidad de \$15,000 (Quince mil pesos 00/100) de forma acumulada en todas las cuentas bajo la titularidad del cliente, dentro de un mes calendario.

BANCO MERCANTIL DEL NORTE S.A., INSTITUCION DE BANCA MULTIPLE  
GRUPO FINANCIERO BANORTE,  
AV. REVOLUCION NO. 3000, COLONIA PRIMAVERA, C.P. 64830, MONTERREY, N.L.  
RFC: BMN930209927

**AVISO DE PRIVACIDAD**

El artículo tercero transitorio de la Ley para la Protección de Datos Personales en Posesión de Particulares (LPDPPP) establece que los responsables expedirán el aviso de privacidad de conformidad con lo dispuesto en los artículos 16 y 17 de la LPDPPP. Por lo anterior, ponemos a su disposición nuestro aviso de privacidad en [www.banorte.com](http://www.banorte.com). Se presume que usted consiente tácitamente en el tratamiento de sus datos mientras no manifieste su oposición.

La fecha de corte coincide con la fecha de terminación del periodo que se señala en el presente estado de cuenta. Las operaciones efectuadas durante días no laborables o después de la hora de corte de fin de día serán consideradas en nuestra contabilidad como realizadas en el siguiente día hábil bancario. Usted dispone de 90 días después de la fecha de corte para objetar la información contenida en su estado de cuenta, de no hacerlo se asumirá su conformidad al respecto.

002884

RAMO 28  
MUNICIPIO DE VILLA DE ARISTA SLP  
CALLE PALACIO MUNICIPAL SN  
VILLA DE ARISTA  
VILLA DE ARISTA S.L.P.  
SUCURSAL 1162 LOMAS S.L.P.  
CORREO

C.P 78940

NO. CUENTA	0403552908
GANANCIA ANUAL TOTAL (GAT) <sup>1</sup>	
GAT NOMINAL	N/A%
GAT REAL <sup>2</sup>	N/A%
(+) INTERESES APLICABLES	\$ 0.00
(-) TOTAL DE COMISIONES COBRADAS	\$ 118.90



6500 3105 00211 000

No. de cliente

13733363

RFC

MVA85010IPY7

Plaza

9588 PLAZA SAN LUIS POTOSI

Sucursal

1162 LOMAS S.L.P.

Teléfonos Sucursal

Dirección Sucursal

CARRETERA A GUADALAJARA EXTERIOR 700 VILLAS DEL PEDREGAL

Período

De 01/Mayo/2016 al 31/Mayo/2016

Fecha de corte

31/Mayo/2016

Página

1 de 12

Enlace Global Pm S/Intereses  
Mayo 2016

<sup>1</sup> Antes de Impuestos

<sup>2</sup> La GAT REAL es el rendimiento que obtendría después de descontar la inflación estimada

▼ RESUMEN INTEGRAL ▼

PRODUCTO/SERVICIO	CUENTA	SALDO ANTERIOR	SALDO AL CORTE
ENLACE GLOBAL PM S/INTERESES	0403552908	\$ 548,074.71	\$ 607,233.97
<b>TOTAL</b>		\$ 548,074.71	\$ 607,233.97

▼ ENLACE GLOBAL PM S/INTERESES ▼

No. de CUENTA: 0403552908      DIVISA: PESOS      CLABE: 072 700 00403552908 4

▼ RESUMEN DEL PERIODO ▼

	MONTO
Saldo inicial del período	548,074.71
(+) Depósitos	1,692,632.86
(-) Retiros	1,633,335.72
(+) Intereses Netos Ganados	0.00
(-) Comisiones Cobradas	118.90
(-) IVA sobre comisiones (16%)	18.98
Saldo Actual	607,233.97
Saldo Disponible al día*	607,233.97
Saldo Mínimo requerido	0.00

▼ SALDO PROMEDIO DIARIO ▼

	MONTO
En el Período (del 01 May al 31 May) ...	\$ 753,097.99
Días que comprende el período	031
Acumulado anual	\$ 559,631.34
Días que comprende el período anual	152

▼ CALCULO DE INTERESES DEVENGADOS ▼

Intereses Tasa Bruta Anual 0.00% ..	\$ 0.00
Retención de IDE	\$ 0.00
Retención de ISR	\$ 0.00
Intereses Netos Ganados	\$ 0.00

▼ \*SALDO NO DISPONIBLE AL DIA ▼

	MONTO
Depósitos de cheques S.B.C.	0.00
Comisiones Pendientes de aplicar	0.00
Compras no aplicadas	0.00
Total	0.00

▼ RESUMEN DE COMISIONES ▼

CHEQUES	
Cheques girados	65
Cheques girados sin comisión	65
Cheques girados con comisión	0
Importe de la comisión	\$ 0.00
Por cheques devueltos	\$ 0.00
OTRAS COMISIONES	\$ 118.90

▼ DETALLE DE OPERACIONES ▼

FECHA	DESCRIPCION DEL CARGO / ABONO	MONEDA	MONTO DEL RETIRO	MONTO DEL DEPOSITO	SALDO
30-ABR-16	SALDO ANTERIOR				548,074.71

\*6500-0311-31-05-00211-0403552908-002884\*



▼ DETALLE DE OPERACIONES ENLACE GLOBAL PM S/INTERESES (CONTINUACION) ▼

ECHA	DESCRIPCION DEL CARGO / ABONO	MONEDA	MONTO DEL RETIRO	MONTO DEL DEPOSITO	SALIDO
0-ABR-16	SALDO ANTERIOR				548,074.71
2-MAY-16	CARGO POR PAGO CONCENTRACION BEM COMISION FEDERA 000000000019250210016471604220000004177 AL RFC CFE370814010 RAS 88466123082546088924 FAC 088924	MXP	417.00		547,657.71
2-MAY-16	CARGO POR PAGO CONCENTRACION BEM COMISION FEDERA 000000000019250210016551604220000005281 AL RFC CFE370814010 RAS 88466123073683088924 FAC 088924	MXP	528.00		547,129.71
2-MAY-16	TRASPASO A CUENTA DE TERCEROS 0000002563 IVA:00000000.00 , A LA CUENTA: 0412050693 MINISTRACION QUINCENAL SMDIF AL R.F.C. SMD990718PR6	MXP	90,000.00		457,129.71
2-MAY-16	Comision x Internet 2563 Transferencias Tercero Banorte	MXP	3.00		457,126.71
2-MAY-16	IVA Com x Internet 2563 Transferencias Tercero Banorte	MXP	0.48		457,126.23
2-MAY-16	002601001605020000147016 SPEI RECIBIDO DEL BANCO 0012 BBVA BANCOMER DEL CLIENTE GOBIERNO DEL ESTADO DE SAN LUIS POTOSI DE LA CLABE 012700001036465210 CON RFC GES85010INH1 CONCEPTO: GOBIERNO DEL ESTADO DE SAN L	MXP		27.90	457,154.13
2-MAY-16	002601001605020000147136 SPEI RECIBIDO DEL BANCO 0012 BBVA BANCOMER DEL CLIENTE GOBIERNO DEL ESTADO DE SAN LUIS POTOSI DE LA CLABE 012700001036465210 CON RFC GES85010INH1 CONCEPTO: GOBIERNO DEL ESTADO DE SAN L REFERENCIA: 0205168 CVE. RAST: 002601001605020000147136	MXP		93,943.32	551,097.45
3-MAY-16	DEP.EFECTIVO	MXP		1,886.00	552,983.45
3-MAY-16	DEP.EFECTIVO	MXP		2,518.00	555,501.45
3-MAY-16	DEP.EFECTIVO	MXP		4,163.00	559,664.45
3-MAY-16	DEP.EFECTIVO	MXP		2,650.00	562,314.45
3-MAY-16	TRASPASO A CUENTA PROPIA 0000002563 IVA:00000000.00 , A LA CUENTA 0424239651 TRASPASO/COMBUSTIBLE AL R.F.C. MVA85010IPY7	MXP	12,999.70		549,314.75
3-MAY-16	COMPRA ORDEN DE PAGO SPEI 0002563 = REFERENCIA CTA/CLABE: 044700016036874576 BEM SPEI, BCO:044 BENEFICIARIO:JOSE ANTONIO LUIS VERGARA CAR PAGO DE COMBUSTIBLES CVE RASTREO: 8846APAB201605030336592566 RFC: VECA4601H3SIA IVA: 0000000000.00 SCOTIABANK	MXP	26,630.30		522,684.45
3-MAY-16	COMISION ORDEN DE PAGO SPEI REFERENCIA: 0002563	MXP	8.90		522,675.55
3-MAY-16	I.V.A. ORDEN DE PAGO SPEI REFERENCIA: 0002563	MXP	1.42		522,674.13
3-MAY-16	TRANSF ELECTRONICA FONDOS: TEF 0002563 CLABE: 012720001924544249 BEM TEF,BCO:012 jose de jesus topete sotomayo CVE.RASTREO:3953466 RFC: TOSJ560816IX7 IVA:00000000.00 pago de refacciones	MXP	25,538.00		497,136.13

REFERENCIAS DE ABREVIACIONES:

R.F.C.: Registro Federal de Causantes - CLABE: Clave Bancaria Estandarizada - I.V.A.: Impuesto al Valor Agregado - I.S.R.: Impuesto Sobre la Renta  
- S.B.C.: Saldo salvo Buen Cobro - DISP.: Disposición/Dispersión - ATM.: Cajero Automático - BTE.: Banorte - CPA.: Compra - DEP.: Depósito - COM.: Comisión  
- INTBC.: Interbancaria - O/B.: Otro Banco - CHEQ/CHQ.: Cheque - LIQ.: Liquidación (Pago) - INT.: Interés (es) - EDO.: Estado - CTA.: Cuenta - CAM.: Cámara  
de Compensación - ABO.: Abono - CAP.: Capital - INV.: Inversión - PZO.: Plazo - DEV.: Devolución - REV.: Reverso - CONS.: Consulta - VEN.: Ventanilla

Cuando no recibá su estado de cuenta durante los 20 días siguientes de la fecha de corte, y no haya dado instrucciones para que se le envíe, favor de solicitarlo en su sucursal.

Podrá consultar la información de las comisiones de todos los bancos con fines informativos y de comparación en la CONDUSEF al teléfono 01 800 999 8080 y en la página electrónica:  
[www.condusef.gob.mx](http://www.condusef.gob.mx)

línea  
**DIRECTA**  
para su empresa  
México, D.F. (55) 5140 5640  
Monterrey (81) 8156 9640  
Guadalajara (33) 3669 9040  
Resto del país 01 800 DIRECTA  
(3473282)

TRANORTE

[www.banorte.com](http://www.banorte.com)

Banco Mercantil del Norte, S.A. Institución de Banca Múltiple Grupo Financiero Banorte Av. Revolución No. 3000, Colonia Primavera, C.P. 64830, Monterrey, Nuevo León. RFC. BMN930209927.

Banco Mercantil del Norte S.A. Institución de Banca Múltiple, Grupo Financiero Banorte recibe las consultas, reclamaciones o aclaraciones, en su Unidad Especializada de Atención a Usuarios, ubicada en Av. Paseo de la Reforma No. 505 Piso 43 Colonia Cuauhtémoc C.P. 06500 Delegación Cuauhtémoc, México, D.F. y por Correo Electrónico [une@banorte.com](mailto:une@banorte.com) o Teléfono 01 800 627 22 92, así como en cualquiera de sus sucursales u oficinas. En el caso de no obtener una respuesta satisfactoria, podrá acudir a la Comisión Nacional para la Protección y Defensa de los Usuarios de Servicios Financieros [www.condusef.gob.mx](http://www.condusef.gob.mx) con número telefónico de atención en el Distrito Federal (55) 53400999 y desde el Interior de la República el 01 800 999 8080.

**Advertencia:**

Incumplir tus obligaciones te puede generar comisiones.

**El presente Estado de Cuenta no es un comprobante fiscal**



Los productos anteriormente descritos se encuentran protegidos por el Instituto para la Protección al Ahorro Bancario (IPAB) hasta por un monto equivalente a 400,000 UDIS por cliente por Institución, lo anterior, de conformidad con las disposiciones legales que regulan a dicho Instituto.  
Visita la página [www.ipab.org.mx](http://www.ipab.org.mx)

**▼ DETALLE DE OPERACIONES ENLACE GLOBAL PM S/INTERESES (CONTINUACION) ▼**

FECHA	DESCRIPCION DEL CARGO / ABONO	MONEDA	MONTO DEL RETIRO	MONTO DEL DEPOSITO	SALDO
03-MAY-16	SALDO ANTERIOR				497,136.13
03-MAY-16	Comision x Internet 2563 Transferencias TEF	MXP	3.00		497,133.13
03-MAY-16	IVA Com x Internet 2563 Transferencias TEF	MXP	0.48		497,132.65
03-MAY-16	COMPRA ORDEN DE PAGO SPEI 0002563 = REFERENCIA CTA/CLABE: 002700012758353036 BEM SPEI, BCO:002 BENEFICIARIO:marco antonio serna almendare pago materiales p construccion CVE RASTREO: 8846CAP2201605030336604656 RFC: SEAM630530-RN IVA: 000000000000.00 BANAMEX	MXP	25,946.01		471,186.64
03-MAY-16	COMISION ORDEN DE PAGO SPEI REFERENCIA: 0002563	MXP	8.90		471,177.74
03-MAY-16	I.V.A. ORDEN DE PAGO SPEI REFERENCIA: 0002563	MXP	1.42		471,176.32
03-MAY-16	002601001605030000088976 SPEI RECIBIDO DEL BANCO 0012 BBVA BANCOMER DEL CLIENTE GOBIERNO DEL ESTADO DE SAN LUIS POTOSI DE LA CLABE 012700001036465210 CON RFC GES85010INH1 CONCEPTO: GOBIERNO DEL ESTADO DE SAN L REFERENCIA: 0305168 CVE RAST: 002601001605030000088976	MXP		23,156.00	494,332.32
03-MAY-16	002601001605030000089069 SPEI RECIBIDO DEL BANCO 0012 BBVA BANCOMER DEL CLIENTE GOBIERNO DEL ESTADO DE SAN LUIS POTOSI DE LA CLABE 012700001036465210 CON RFC GES85010INH1 CONCEPTO: GOBIERNO DEL ESTADO DE SAN L REFERENCIA: 0305168 CVE RAST: 002601001605030000089069	MXP		438,744.11	933,076.43
04-MAY-16	PAGO REFERENCIADO 596859312516 Impuesto Deposito Referenciado	MXP	2,410.00		930,666.43
04-MAY-16	PAGO REFERENCIADO 596859512516 Impuesto Deposito Referenciado	MXP	1,418.00		929,248.43
04-MAY-16	002601001605040000098696 SPEI RECIBIDO DEL BANCO 0012 BBVA BANCOMER	MXP		22,125.19	951,373.62
05-MAY-16	CHEQUE CAMARA 0000344 AUEH620807L69 DE LA CLABE 012700001036465210 CON RFC GES85010INH1 CONCEPTO: GOBIERNO DEL ESTADO DE SAN L REFERENCIA: 0405168 CVE RAST: 002601001605040000098696	MXP	8,468.00		942,905.62
05-MAY-16	DEPOSITO DE CUENTA PROPIA 0000002563 , DE LA CUENTA 0424239651 PAGO PRESTAMO NOMINA	MXP		25,140.00	968,045.62
05-MAY-16	DEPOSITO DE CUENTA PROPIA 0000000000 , DE LA CUENTA 0424239651 TRASPASO ALUMBRADO PUBLICO	MXP		125,754.00	1,093,799.62
05-MAY-16	COMPRA ORDEN DE PAGO SPEI 0002563 = REFERENCIA CTA/CLABE: 044700016036874576 BEM SPEI, BCO:044 BENEFICIARIO:JOSE ANTONIO LUIS VERGARA CAR pago de fac 16102 CVE RASTREO: 8846CAP1201605050337071896 RFC: VECA460113SIA IVA: 000000000000.00 SCOTIABANK	MXP	394.80		1,093,404.82
05-MAY-16	COMISION ORDEN DE PAGO SPEI REFERENCIA: 0002563	MXP	8.90		1,093,395.92
05-MAY-16	I.V.A. ORDEN DE PAGO SPEI REFERENCIA: 0002563	MXP	1.42		1,093,394.50



La fecha de corte coincide con la fecha de terminación del periodo que se señala en el presente estado de cuenta. Las operaciones efectuadas durante días no laborales o después de la hora de corte de fin de día serán consideradas en nuestra contabilidad como realizadas en el siguiente día hábil bancario. Usted dispone 90 días después de la fecha de corte para objetar la información contenida en su estado de cuenta, de no hacerlo se asumirá su conformidad al respecto.



▼ DETALLE DE OPERACIONES ENLACE GLOBAL PM S/INTERESES (CONTINUACION) ▼

CHA	DESCRIPCION DEL CARGO / ABONO	MONEDA	MONTO DEL RETIRO	MONTO DEL DEPOSITO	SALDO
MAY-16	SALDO ANTERIOR				1,093,394.50
MAY-16	COMPRA ORDEN DE PAGO SPEI 0002563 = REFERENCIA CTA/CLABE: 044700016036874576 BEM SPEI, BCO:044 BENEFICIARIO:JOSE ANTONIO LUIS VERGARA CAR pago de fac 16116 CVE RASTREO: 8846CAP1201605050337071909 RFC: VECA460113SIA IVA: 000000000000.00 SCOTIABANK	MXP	460.60		1,092,933.90
MAY-16	COMISION ORDEN DE PAGO SPEI REFERENCIA: 0002563	MXP	8.90		1,092,925.00
MAY-16	I.V.A. ORDEN DE PAGO SPEI REFERENCIA: 0002563	MXP	1.42		1,092,923.58
MAY-16	COMPRA ORDEN DE PAGO SPEI 0002563 = REFERENCIA CTA/CLABE: 044700016036874576 BEM SPEI, BCO:044 BENEFICIARIO:JOSE ANTONIO LUIS VERGARA CAR pago total de fac 16110 CVE RASTREO: 8846APAB201605050337071912 RFC: VECA460113SIA IVA: 000000000000.00 SCOTIABANK	MXP	789.60		1,092,133.98
MAY-16	COMISION ORDEN DE PAGO SPEI REFERENCIA: 0002563	MXP	8.90		1,092,125.08
MAY-16	I.V.A. ORDEN DE PAGO SPEI REFERENCIA: 0002563	MXP	1.42		1,092,123.66
MAY-16	CHEQUE PAGADO 0000391 DEPOSITO A CTA. 0437711308 RFC MVA85010IPY7	MXP	5,000.00		1,087,123.66
MAY-16	CHEQUE PAGADO 0000390 DEPOSITO A CTA. 0437711308 RFC MVA85010IPY7	MXP	8,000.00		1,079,123.66
MAY-16	DEP.EFECTIVO	MXP		2,769.00	1,081,892.66
MAY-16	DEP.EFECTIVO	MXP		3,956.00	1,085,848.66
MAY-16	DEP.EFECTIVO	MXP		1,550.00	1,087,398.66
MAY-16	CHEQUE PAGADO 0000405	MXP	9,799.27		1,077,599.39
MAY-16	CHEQUE PAGADO 0000399	MXP	4,292.00		1,073,307.39
MAY-16	CHEQUE PAGADO 0000396	MXP	1,160.00		1,072,147.39
MAY-16	TRASPASO A CUENTA DE TERCEROS 0000002563 IVA:00000000.00 , A LA CUENTA: 0176567710 pago de fac 5327 AL R.F.C. TOCY440405S12	MXP	8,120.00		1,064,027.39
MAY-16	Comision x Internet 2563 Transferencias Tercero Banorte	MXP	3.00		1,064,024.39
MAY-16	IVA Com x Internet 2563 Transferencias Tercero Banorte	MXP	0.48		1,064,023.91
MAY-16	CHEQUE PAGADO 0000406	MXP	20,000.00		1,044,023.91
MAY-16	CHEQUE PAGADO 0000401	MXP	4,176.00		1,039,847.91
MAY-16	CHEQUE CAMARA 0000403 REDA6408043B1	MXP	19,401.00		1,020,446.91
MAY-16	COMPRA ORDEN DE PAGO SPEI 0002563 = REFERENCIA CTA/CLABE: 044700016036874576 BEM SPEI, BCO:044 BENEFICIARIO:JOSE ANTONIO LUIS VERGARA CAR PAGO DE FAC GASOLINA CVE RASTREO: 8846APA7201605100338044994 RFC: VECA460113SIA IVA: 000000000000.00 SCOTIABANK	MXP	17,683.49		1,002,763.42
MAY-16	COMISION ORDEN DE PAGO SPEI REFERENCIA: 0002563	MXP	8.90		1,002,754.52

REFERENCIAS DE ABREVIACIONES:

R.F.C.: Registro Federal de Causantes - CLABE: Clave Bancaria Estandarizada - I.V.A.: Impuesto al Valor Agregado - I.S.R.: Impuesto Sobre la Renta  
- S.B.C.: Saldo salvo Buen Cobro - DISP.: Disposición/Dispersión - ATM.: Cajero Automático - BTE.: Banorte - CPA.: Compra - DEP.: Depósito - COM.: Comisión  
- INTBC.: Interbancaria - O/B.: Otro Banco - CHEQ/CHQ.: Cheque - LIQ.: Liquidación (Pago) - INT.: Interés (es) - EDO.: Estado - CTA.: Cuenta - CAM.: Cámara  
de Compensación - ABO.: Abono - CAP.: Capital - INV.: Inversión - PZO.: Plazo - DEV.: Devolución - REV.: Reverso - CONS.: Consulta - VEN.: Ventanilla

Cuando no reciba su estado de cuenta durante los 20 días siguientes de la fecha de corte, y no haya dado instrucciones para que se le envíe, favor de solicitarlo en su sucursal.

Podrá consultar la información de las comisiones de todos los bancos con fines informativos y de comparación en la CONDUSEF al teléfono 01 800 999 8080 y en la página electrónica:  
[www.condusef.gob.mx](http://www.condusef.gob.mx)

línea  
**DIRECTA**  
para su empresa  
México, D.F. (55) 5140 5640  
Monterrey (81) 8156 9640  
Guadalajara (33) 3669 9040  
Resto del país 01 800 DIRECTA  
(3473282)

BANORTE

[www.banorte.com](http://www.banorte.com)

Banco Mercantil del Norte, S.A. Institución de Banca Múltiple Grupo Financiero Banorte Av. Revolución No. 3000, Colonia Primavera, C.P. 64830, Monterrey, Nuevo León. RFC. BMN930209927.

Banco Mercantil del Norte S.A. Institución de Banca Múltiple, Grupo Financiero Banorte recibe las consultas, reclamaciones o aclaraciones, en su Unidad Especializada de Atención a Usuarios, ubicada en Av. Paseo de la Reforma No. 505 Piso 43 Colonia Cuauhtémoc C.P. 06500 Delegación Cuauhtémoc, México, D.F. y por Correo Electrónico [une@banorte.com](mailto:une@banorte.com) o Teléfono 01 800 627 22 92, así como en cualquiera de sus sucursales u oficinas. En el caso de no obtener una respuesta satisfactoria, podrá acudir a la Comisión Nacional para la Protección y Defensa de los Usuarios de Servicios Financieros [www.condusef.gob.mx](http://www.condusef.gob.mx) con número telefónico de atención en el Distrito Federal (55) 53400999 y desde el Interior de la República el 01 800 999 8080.

**Advertencia:**

Incumplir tus obligaciones te puede generar comisiones.

**El presente Estado de Cuenta no es un comprobante fiscal**



Los productos anteriormente descritos se encuentran protegidos por el Instituto para la Protección al Ahorro Bancario (IPAB) hasta por un monto equivalente a 400,000 UDIS por cliente por Institución, lo anterior, de conformidad con las disposiciones legales que regulan a dicho Instituto.  
Visita la página [www.ioab.org.mx](http://www.ioab.org.mx)

**▼ DETALLE DE OPERACIONES ENLACE GLOBAL PM S/INTERESES (CONTINUACION) ▼**

FECHA	DESCRIPCION DEL CARGO / ABONO	MONEDA	MONTO DEL RETIRO	MONTO DEL DEPOSITO	SALDO
10-MAY-16	SALDO ANTERIOR				1,002,754.52
10-MAY-16	I.V.A. ORDEN DE PAGO SPEI REFERENCIA: 0002563	MXP	1.42		1,002,753.10
11-MAY-16	TRASPASO A CUENTA PROPIA 0000001256 IVA:00000000.00 , A LA CUENTA 0289619582 comision bancaria AL R.F.C. MVA850101PY7	MXP	10.00		1,002,743.10
12-MAY-16	CHEQUE PAGADO 0000407	MXP	9,547.00		993,196.10
12-MAY-16	CHEQUE PAGADO 0000409	MXP	4,872.00		988,324.10
12-MAY-16	CHEQUE PAGADO 0000395 DEPOSITO A CTA. 0291705732 RFC AULJ680615E78	MXP	1,880.00		986,444.10
13-MAY-16	TRASPASO A CUENTA PROPIA 0000002563 IVA:00000000.00 , A LA CUENTA 0852462043 Finiquito AL R.F.C. OAP060914EK8	MXP	5,000.00		981,444.10
13-MAY-16	DEP.EFECTIVO	MXP		2,071.00	983,515.10
13-MAY-16	DEP.EFECTIVO	MXP		2,285.00	985,800.10
13-MAY-16	DEP.EFECTIVO	MXP		3,015.00	988,815.10
13-MAY-16	DEP.EFECTIVO	MXP		2,528.00	991,343.10
13-MAY-16	DEP.EFECTIVO	MXP		488.00	991,831.10
13-MAY-16	DEP.EFECTIVO	MXP		967.00	992,798.10
13-MAY-16	DEP.EFECTIVO	MXP		1,602.00	994,400.10
13-MAY-16	DEP.EFECTIVO	MXP		1,839.00	996,239.10
13-MAY-16	DEP.EFECTIVO	MXP		2,839.00	999,078.10
13-MAY-16	CHEQUE PAGADO 0000416	MXP	1,500.00		997,578.10
13-MAY-16	CHEQUE PAGADO 0000415	MXP	1,000.00		996,578.10
13-MAY-16	CHEQUE PAGADO 0000417	MXP	1,500.00		995,078.10
13-MAY-16	CHEQUE PAGADO 0000418	MXP	1,000.00		994,078.10
13-MAY-16	CHEQUE PAGADO 0000419	MXP	1,200.00		992,878.10
13-MAY-16	CHEQUE PAGADO 0000420	MXP	2,500.00		990,378.10
13-MAY-16	CHEQUE PAGADO 0000421	MXP	1,500.00		988,878.10
13-MAY-16	CHEQUE PAGADO 0000414	MXP	1,500.00		987,378.10
13-MAY-16	CHEQUE PAGADO 0000413	MXP	1,600.00		985,778.10
13-MAY-16	CHEQUE PAGADO 0000411	MXP	1,873.00		983,905.10
13-MAY-16	CHEQUE PAGADO 0000426	MXP	1,800.00		982,105.10
13-MAY-16	CHEQUE PAGADO 0000422	MXP	500.00		981,605.10
13-MAY-16	CHEQUE PAGADO 0000423	MXP	2,000.00		979,605.10
13-MAY-16	CHEQUE PAGADO 0000425	MXP	9,567.99		970,037.11
13-MAY-16	CHEQUE PAGADO 0000424	MXP	6,910.00		963,127.11
13-MAY-16	CHEQUE PAGADO 0000410	MXP	9,534.50		953,592.61
13-MAY-16	RETIRO DEP. ELECTRONICO DE LA EMISORA : 26322	MXP	6,000.00		947,592.61
13-MAY-16	RETIRO DEP. ELECTRONICO DE LA EMISORA : 26322	MXP	101,000.00		846,592.61
13-MAY-16	RETIRO DEP. ELECTRONICO DE LA EMISORA : 26322	MXP	304,760.17		541,832.44
14-MAY-16	TRASPASO A CUENTA PROPIA 0000002563 IVA:00000000.00 , A LA CUENTA 0852462043 MINISTRACION QUINCENAL AL R.F.C. OAP060914EK8	MXP	25,000.00		516,832.44
16-MAY-16	CHEQUE PAGADO 0000412	MXP	3,800.00		513,032.44
16-MAY-16	CHEQUE PAGADO 0000404	MXP	5,000.01		508,032.43
16-MAY-16	CHEQUE PAGADO 0000397 DEPOSITO A CTA. 0508165472 RFC BAMM761027MH9	MXP	5,359.20		502,673.23
16-MAY-16	002601001605160000145130	MXP		48,484.85	551,158.08



La fecha de corte coincide con la fecha de terminación del periodo que se señala en el presente estado de cuenta. Las operaciones efectuadas durante días no laborales o después de la hora de corte de fin de día serán consideradas en nuestra contabilidad como realizadas en el siguiente día hábil bancario. Usted dispone 90 días después de la fecha de corte para objetar la información contenida en su estado de cuenta, de no hacerlo se asumirá su conformidad al respecto.

▼ DETALLE DE OPERACIONES ENLACE GLOBAL PM S/INTERESES (CONTINUACION) ▼

ECHA	DESCRIPCION DEL CARGO / ABONO	MONEDA	MONTO DEL RETIRO	MONTO DEL DEPOSITO	SALDO
5-MAY-16	SALDO ANTERIOR				551,158.08
7-MAY-16	CHEQUE CAMARA 0000408 ZARG540417000 DEL CLIENTE GOBIERNO DEL ESTADO DE SAN LUIS POTOSI M DE LA CLABE 012700001036465210 CON RFC GES8501014A CONCEPTO: GOBIERNO DEL ESTADO DE SAN LU REFERENCIA: 1605168 CVE RAST: 002601001605160000145130	MXP	5,000.00		546,158.08
7-MAY-16	TRANSF ELECTRONICA FONDOS: TEF 0002563 CLABE: 012720001924544249 BEM TEF.BCO:012 jose de jesus topete sotomayo CVE.RASTREO:4230996 RFC: TOSJ5608161X7 IVA:00000000.00 PAGO DE REFACCIONES	MXP	23,717.00		522,441.08
7-MAY-16	Comision x Internet 2563 Transferencias TEF	MXP	3.00		522,438.08
7-MAY-16	IVA Com x Internet 2563 Transferencias TEF	MXP	0.48		522,437.60
7-MAY-16	COMPRA ORDEN DE PAGO SPEI 0002563 = REFERENCIA CTA/CLABE: 002700012758353036 BEM SPEI, BCO:002 BENEFICIARIO:marco antonio serna almendare PAGO DE MATERIAL PARA CONSTRUCCION CVE RASTREO: 8846CAP3201605170339929208 RFC: SEAM630530-RN IVA: 000000000000.00 BANAMEX	MXP	21,863.00		500,574.60
7-MAY-16	COMISION ORDEN DE PAGO SPEI REFERENCIA: 0002563	MXP	8.90		500,565.70
7-MAY-16	I.V.A. ORDEN DE PAGO SPEI REFERENCIA: 0002563	MXP	1.42		500,564.28
7-MAY-16	COMPRA ORDEN DE PAGO SPEI 0002563 = REFERENCIA CTA/CLABE: 044700016038326860 BEM SPEI, BCO:044 BENEFICIARIO:HUGO ALEJANDRO AGUILAR ESCOBE pago de impresiones CVE RASTREO: 8846CAP4201605170339930344 RFC: AVEH620807169 IVA: 000000000000.00 SCOTIABANK	MXP	6,078.40		494,485.88
7-MAY-16	COMISION ORDEN DE PAGO SPEI REFERENCIA: 0002563	MXP	8.90		494,476.98
7-MAY-16	I.V.A. ORDEN DE PAGO SPEI REFERENCIA: 0002563	MXP	1.42		494,475.56
7-MAY-16	CARGO POR PAGO CONCENTRACION BEM COMISION FEDERA 0000000000019259503003901605220000003230 AL RFC CFE370814Q10 RAS 88466138019659088924 FAC 088924	MXP	323.00		494,152.56
7-MAY-16	CARGO POR PAGO CONCENTRACION BEM COMISION FEDERA 0000000000019250101005621605220000011194 AL RFC CFE370814Q10 RAS 88466138019663088924 FAC 088924	MXP	1,119.00		493,033.56
7-MAY-16	CARGO POR PAGO CONCENTRACION BEM COMISION FEDERA 0000000000019251102005211605220000012920 AL RFC CFE370814Q10 RAS 88466138019667088924 FAC 088924	MXP	1,292.00		491,741.56

REFERENCIAS DE ABREVIACIONES:

R.F.C.: Registro Federal de Causantes - CLABE: Clave Bancaria Estandarizada - I.V.A.: Impuesto al Valor Agregado - I.S.R.: Impuesto Sobre la Renta  
- S.B.C.: Saldo salvo Buen Cobro - DISP.: Disposición/Dispersion - ATM.: Cajero Automático - BTE.: Banorte - CPA.: Compra - DEP.: Depósito - COM.: Comisión  
- INTBC.: Interbancaria - O/B.: Otro Banco - CHEQ/CHQ.: Cheque - LIQ.: Liquidación (Pago) - INT.: Interés (es) - EDO.: Estado - CTA.: Cuenta - CAM.: Cámara  
de Compensación - ABO.: Abono - CAP.: Capital - INV.: Inversión - PZO.: Plazo - DEV.: Devolución - REV.: Reverso - CONS.: Consulta - VEN.: Ventanilla

Quando no reciba su estado de cuenta durante los 20 días siguientes de la fecha de corte, y no haya dado instrucciones para que se le envíe, favor de solicitarlo en su sucursal.

Podrá consultar la información de las comisiones de todos los bancos con fines informativos y de comparación en la CONDUSEF al teléfono 01 800 999 8080 y en la página electrónica:  
[www.condusef.gob.mx](http://www.condusef.gob.mx)

línea  
**DIRECTA**

para su empresa  
México, D.F. (55) 5140 5640  
Monterrey (81) 8156 9640  
Guadalajara (33) 3669 9040  
Resto del país 01 800 DIRECTA  
(3473282)

el BANORTE

[www.banorte.com](http://www.banorte.com)

Banco Mercantil del Norte, S.A. Institución de Banca Múltiple Grupo Financiero Banorte Av. Revolución No. 3000, Colonia Primavera, C.P. 64830, Monterrey, Nuevo León. RFC. BMN930209927.

Banco Mercantil del Norte S.A. Institución de Banca Múltiple, Grupo Financiero Banorte recibe las consultas, reclamaciones o aclaraciones, en su Unidad Especializada de Atención a Usuarios, ubicada en Av. Paseo de la Reforma No. 505 Piso 43 Colonia Cuauhtémoc C.P. 06500 Delegación Cuauhtémoc, México, D.F. y por Correo Electrónico [une@banorte.com](mailto:une@banorte.com) o Teléfono 01 800 627 22 92, así como en cualquiera de sus sucursales u oficinas. En el caso de no obtener una respuesta satisfactoria, podrá acudir a la Comisión Nacional para la Protección y Defensa de los Usuarios de Servicios Financieros [www.condusef.gob.mx](http://www.condusef.gob.mx) con número telefónico de atención en el Distrito Federal (55) 53400999 y desde el Interior de la República el 01 800 999 8080.

**Advertencia:**

Incumplir tus obligaciones te puede generar comisiones.

**El presente Estado de Cuenta no es un comprobante fiscal**



Los productos anteriormente descritos se encuentran protegidos por el Instituto para la Protección al Ahorro Bancario (IPAB) hasta por un monto equivalente a 400,000 UDIS por cliente por Institución, lo anterior, de conformidad con las disposiciones legales que regulan a dicho Instituto.  
Visita la página [www.ipab.com.mx](http://www.ipab.com.mx)

**▼ DETALLE DE OPERACIONES ENLACE GLOBAL PM S/INTERESES (CONTINUACION) ▼**

FECHA	DESCRIPCION DEL CARGO / ABONO	MONEDA	MONTO DEL RETIRO	MONTO DEL DEPOSITO	SALDO
17-MAY-16	SALDO ANTERIOR				491,741.56
17-MAY-16	CARGO POR PAGO CONCENTRACION BEM COMISION FEDERA 000000000001925111004821605220000007756 AL RFC CFE370814010 RAS 88466138028268088924 FAC 088924	MXP	775.00		490,966.56
17-MAY-16	CARGO POR PAGO CONCENTRACION BEM COMISION FEDERA 0000000000019250310006731605220000021290 AL RFC CFE370814010 RAS 88466138028272088924 FAC 088924	MXP	2,129.00		488,837.56
17-MAY-16	CHEQUE PAGADO 0000402 DEPOSITO A CTA. 0547497109 RFC ZEGH6102251A2	MXP	6,832.00		482,005.56
17-MAY-16	TRASPASO A CUENTA DE TERCEROS 0000002563 IVA:00000000.00 , A LA CUENTA: 0412050693 MINISTRACION AL R.F.C. SMD990718PR6	MXP	18,000.00		464,005.56
17-MAY-16	Comision x Internet 2563 Transferencias Tercero Banorte	MXP	3.00		464,002.56
17-MAY-16	IVA Com x Internet 2563 Transferencias Tercero Banorte	MXP	0.48		464,002.08
17-MAY-16	DEP.EFECTIVO	MXP		2,925.00	466,927.08
17-MAY-16	DEP.EFECTIVO	MXP		1,124.00	468,051.08
17-MAY-16	DEP.EFECTIVO	MXP		2,992.00	471,043.08
17-MAY-16	DEP.EFECTIVO	MXP		962.00	472,005.08
17-MAY-16	DEP.EFECTIVO	MXP		330.00	472,335.08
18-MAY-16	COMPRA ORDEN DE PAGO SPEI 0002563 = REFERENCIA CTA/CLABE: 044700016036874576 BEM SPEI, BCO:044 BENEFICIARIO:JOSE ANTONIO LUIS VERGARA CAR PAGO DE COMBUSTIBLE CVE RASTREO: 8846APAB201605180340220286 RFC: VECA460113SIA IVA: 000000000000.00 SCOTIABANK	MXP	16,018.13		456,316.95
18-MAY-16	COMISION ORDEN DE PAGO SPEI REFERENCIA: 0002563	MXP	8.90		456,308.05
18-MAY-16	I.V.A. ORDEN DE PAGO SPEI REFERENCIA: 0002563	MXP	1.42		456,306.63
18-MAY-16	TRASPASO A CUENTA DE TERCEROS 0000002563 IVA:00000000.00 , A LA CUENTA: 0284002032 PAGO DE FAC 3638 AL R.F.C. ACP850911EX9	MXP	1,012.04		455,294.59
18-MAY-16	Comision x Internet 2563 Transferencias Tercero Banorte	MXP	3.00		455,291.59
18-MAY-16	IVA Com x Internet 2563 Transferencias Tercero Banorte	MXP	0.48		455,291.11
19-MAY-16	CHEQUE PAGADO 0000433	MXP	5,500.00		449,791.11
19-MAY-16	CHEQUE PAGADO 0000432	MXP	4,000.00		445,791.11
19-MAY-16	CHEQUE PAGADO 0000431	MXP	14,848.00		430,943.11
19-MAY-16	CHEQUE PAGADO 0000400	MXP	1,102.00		429,841.11
19-MAY-16	CHEQUE PAGADO 0000350	MXP	630.00		429,211.11
20-MAY-16	CARGO POR PAGO CONCENTRACION BEM COMISION FEDERA 0000000000019258912000501605220000009651 AL RFC CFE370814010 RAS 88466141026159088924 FAC 088924	MXP	965.00		428,246.11
20-MAY-16	70 21291677 1166558 SEG 000429 CARGO COBRANZA DOMICILIADA LEYENDA:70 21291677 1166558 SEG BANORTE REF:70 0221291677 3 2121 0 POL91677 SEGUROS BANORTE SA DE CV GRUPO FINANCIER RFC: SBG 971124PL2 IVA: 000000000000.00	MXP	1,072.97		427,173.14

\*6500-0311-3105-00211-040352908-002884\*



La fecha de corte coincide con la fecha de terminación del periodo que se señala en el presente estado de cuenta. Las operaciones efectuadas durante días no laborales o después de la hora de corte de fin de día serán consideradas en nuestra contabilidad como realizadas en el siguiente día hábil bancario. Usted dispone 90 días después de la fecha de corte para objetar la información contenida en su estado de cuenta, de no hacerlo se asumirá su conformidad al respecto.

▼ DETALLE DE OPERACIONES ENLACE GLOBAL PM S/INTERESES (CONTINUACION) ▼

CHA	DESCRIPCION DEL CARGO / ABONO	MONEDA	MONTO DEL RETIRO	MONTO DEL DEPOSITO	SALDO
-MAY-16	SALDO ANTERIOR				427,173.14
MAY-16	CHEQUE PAGADO 0000434	MXP	3,900.00		423,273.14
-MAY-16	TRASPASO A CUENTA PROPIA 0000002563 IVA:00000000.00 , A LA CUENTA 0424239651 TRASPASO/COMBUSTIBLE AL R.F.C. MVA850101PY7	MXP	6,816.87		416,456.27
-MAY-16	DEP.EFECTIVO	MXP		3,429.00	419,885.27
-MAY-16	DEP.EFECTIVO	MXP		1,053.00	420,938.27
-MAY-16	DEP.EFECTIVO	MXP		10,913.00	431,851.27
-MAY-16	DEP.EFECTIVO	MXP		1,075.00	432,926.27
-MAY-16	DEP.EFECTIVO	MXP		2,818.00	435,744.27
-MAY-16	CHEQUE PAGADO 0000428 DEPOSITO A CTA. 0416775426 RFC MVA850101PY7	MXP	5,000.00		430,744.27
-MAY-16	CHEQUE PAGADO 0000429 DEPOSITO A CTA. 0416775426 RFC MVA850101PY7	MXP	2,500.00		428,244.27
-MAY-16	CHEQUE PAGADO 0000398 DEPOSITO A CTA. 0416775426 RFC MVA850101PY7	MXP	2,000.00		426,244.27
-MAY-16	CHEQUE CAMARA 0000435 ZAGY650422UJ5	MXP	4,572.40		421,671.87
-MAY-16	CARGO POR PAGO CONCENTRACION BEM TELEFONOS DE ME 48686201803 AL RFC TME840315KT6	MXP	3,803.00		417,868.87
-MAY-16	CARGO POR PAGO CONCENTRACION BEM TELEFONOS DE ME 48686206757 AL RFC TME840315KT6 RAS 88466145062975001310 FAC 001310	MXP	799.00		417,069.87
-MAY-16	CARGO POR PAGO CONCENTRACION BEM TELEFONOS DE ME 48686200953 AL RFC TME840315KT6 RAS 88466145061578001310 FAC 001310	MXP	1,523.00		415,546.87
-MAY-16	CARGO POR PAGO CONCENTRACION BEM TELEFONOS DE ME 48686201143 AL RFC TME840315KT6 RAS 88466145049698001310 FAC 001310	MXP	399.00		415,147.87
-MAY-16	CARGO POR PAGO CONCENTRACION BEM TELEFONOS DE ME 48686207187 AL RFC TME840315KT6 RAS 88466145058202001310 FAC 001310	MXP	549.00		414,598.87
-MAY-16	CHEQUE PAGADO 0000427 DEPOSITO A CTA. 0634203536 RFC GUMC5111042K8	MXP	5,000.00		409,598.87
MAY-16	002601001605250000066075 SPEI RECIBIDO DEL BANCO 0012 BBVA BANCOMER DEL CLIENTE GOBIERNO DEL ESTADO DE SAN LUIS POTOSI M DE LA CLABE 012700001036465210 CON RFC GES850101L4A CONCEPTO: GOBIERNO DEL ESTADO DE SAN LU REFERENCIA: 2505168 CVE RAST: 002601001605250000066075	MXP		754,710.77	1,164,309.64

REFERENCIAS DE ABREVIACIONES:

R.F.C.: Registro Federal de Causantes - CLABE: Clave Bancaria Estandarizada - I.V.A.: Impuesto al Valor Agregado - I.S.R.: Impuesto Sobre la Renta  
- S.B.C: Saldo salvo Buen Cobro - DISP.: Disposición/Dispersión - ATM.: Cajero Automático - BTE.: Banorte - CPA.: Compra - DEP.: Depósito - COM.: Comisión  
- INTBC.: Interbancaria - O/B.: Otro Banco - CHEQ/CHQ.: Cheque - LIQ.: Liquidación (Pago) - INT.: Interés (es) - EDO.: Estado - CTA.: Cuenta - CAM.: Cámara  
de Compensación - ABO.: Abono - CAP.: Capital - INV.: Inversión - PZO.: Plazo - DEV.: Devolución - REV.: Reverso - CONS.: Consulta - VEN.: Ventanilla

Cuando no reciba su estado de cuenta durante los 20 días siguientes de la fecha de corte, y no haya dado instrucciones para que se le envíe, favor de solicitarlo en su sucursal.

Podrá consultar la información de las comisiones de todos los bancos con fines informativos y de comparación en la CONDUSEF al teléfono 01 800 999 8080 y en la página electrónica:  
[www.conclusef.gob.mx](http://www.conclusef.gob.mx)

línea  
**DIRECTA**  
para su empresa  
México, D.F. (55) 5140 5640  
Monterrey (81) 8156 9640  
Guadalajara (33) 3669 9040  
Resto del país 01 800 DIRECTA  
(3473282)

BANORTE

[www.banorte.com](http://www.banorte.com)

Banco Mercantil del Norte, S.A. Institución de Banca Múltiple Grupo Financiero Banorte Av. Revolución No. 3000, Colonia Primavera, C.P. 64830, Monterrey, Nuevo León. RFC. BMN930209927.

Banco Mercantil del Norte S.A. Institución de Banca Múltiple, Grupo Financiero Banorte recibe las consultas, reclamaciones o aclaraciones, en su Unidad Especializada de Atención a Usuarios, ubicada en Av. Paseo de la Reforma No. 505 Piso 43 Colonia Cuauhtémoc C.P. 06500 Delegación Cuauhtémoc, México, D.F. y por Correo Electrónico [une@banorte.com](mailto:une@banorte.com) o Teléfono 01 800 627 22 92, así como en cualquiera de sus sucursales u oficinas. En el caso de no obtener una respuesta satisfactoria, podrá acudir a la Comisión Nacional para la Protección y Defensa de los Usuarios de Servicios Financieros [www.condusef.gob.mx](http://www.condusef.gob.mx) con número telefónico de atención en el Distrito Federal (55) 53400999 y desde el Interior de la República al 01 800 999 8080.

**Advertencia:**

Incumplir tus obligaciones te puede generar comisiones.

**El presente Estado de Cuenta no es un comprobante fiscal**



Los productos anteriormente descritos se encuentran protegidos por el Instituto para la Protección al Ahorro Bancario (IPAB) hasta por un monto equivalente a 400,000 UDIS por cliente por Institución, lo anterior, de conformidad con las disposiciones legales que regulan a dicho Instituto.  
Visita la página [www.ioab.org.mx](http://www.ioab.org.mx)

**▼ DETALLE DE OPERACIONES ENLACE GLOBAL PM S/INTERESES (CONTINUACION) ▼**

FECHA	DESCRIPCION DEL CARGO / ABONO	MONEDA	MONTO DEL RETIRO	MONTO DEL DEPOSITO	SALDO
25-MAY-16	SALDO ANTERIOR				1,164,309.64
25-MAY-16	COMPRA ORDEN DE PAGO SPEI 0002563 = REFERENCIA CTA/CLABE: 044700016036874576 BEM SPEI, BCO:044 BENEFICIARIO:JOSE ANTONIO LUIS VERGARA CAR pago de combustible CVE RASTREO: 8846CAP4201605250341734391 RFC: VECA460113SIA IVA: 000000000000.00 SCOTIABANK	MXP	18,599.88		1,145,709.76
25-MAY-16	COMISION ORDEN DE PAGO SPEI REFERENCIA: 0002563	MXP	8.90		1,145,700.86
25-MAY-16	I.V.A. ORDEN DE PAGO SPEI REFERENCIA: 0002563	MXP	1.42		1,145,699.44
25-MAY-16	TRASPASO A CUENTA DE TERCEROS 0000005263 IVA:00000000.00 , A LA CUENTA: 0412050693 MINISTRACION QUINCENAL AL R.F.C. SMD990718PR6	MXP	90,000.00		1,055,699.44
25-MAY-16	Comision x Internet 5263 Transferencias Tercero Banorte	MXP	3.00		1,055,696.44
25-MAY-16	IVA Com x Internet 5263 Transferencias Tercero Banorte	MXP	0.48		1,055,695.96
26-MAY-16	DEP.EFECTIVO	MXP		2,765.00	1,058,460.96
26-MAY-16	DEP.EFECTIVO	MXP		2,893.00	1,061,353.96
26-MAY-16	DEP.EFECTIVO	MXP		980.00	1,062,333.96
26-MAY-16	DEP.EFECTIVO	MXP		1,937.00	1,064,270.96
26-MAY-16	DEP.EFECTIVO	MXP		600.00	1,064,870.96
26-MAY-16	DEP.EFECTIVO	MXP		12,453.00	1,077,323.96
26-MAY-16	CHEQUE PAGADO 0000438	MXP	3,350.00		1,073,973.96
26-MAY-16	CHEQUE PAGADO 0000437	MXP	9,928.73		1,064,045.23
27-MAY-16	CHEQUE CAMARA 0000442 SAPP900328PE8	MXP	1,809.60		1,062,235.63
27-MAY-16	CHEQUE PAGADO 0000441	MXP	19,500.00		1,042,735.63
30-MAY-16	DEP.EFECTIVO	MXP		2,667.00	1,045,402.63
30-MAY-16	DEP.EFECTIVO	MXP		4,691.00	1,050,093.63
30-MAY-16	DEP.EFECTIVO	MXP		2,321.00	1,052,414.63
30-MAY-16	DEP.EFECTIVO	MXP		3,273.00	1,055,687.63
30-MAY-16	DEP.EFECTIVO	MXP		150.00	1,055,837.63
30-MAY-16	CHEQUE PAGADO 0000448	MXP	1,500.00		1,054,337.63
30-MAY-16	CHEQUE PAGADO 0000449	MXP	1,500.00		1,052,837.63
30-MAY-16	CHEQUE PAGADO 0000444	MXP	1,873.00		1,050,964.63
30-MAY-16	CHEQUE PAGADO 0000445	MXP	1,500.00		1,049,464.63
30-MAY-16	CHEQUE PAGADO 0000446	MXP	1,600.00		1,047,864.63
30-MAY-16	CHEQUE PAGADO 0000457	MXP	6,910.00		1,040,954.63
30-MAY-16	CHEQUE PAGADO 0000454	MXP	500.00		1,040,454.63
30-MAY-16	CHEQUE PAGADO 0000447	MXP	1,000.00		1,039,454.63
30-MAY-16	CHEQUE PAGADO 0000450	MXP	1,000.00		1,038,454.63
30-MAY-16	CHEQUE PAGADO 0000456	MXP	2,500.00		1,035,954.63
30-MAY-16	CHEQUE PAGADO 0000451	MXP	1,200.00		1,034,754.63
30-MAY-16	CHEQUE PAGADO 0000453	MXP	1,500.00		1,033,254.63
30-MAY-16	CHEQUE PAGADO 0000455	MXP	2,000.00		1,031,254.63
30-MAY-16	CHEQUE PAGADO 0000452	MXP	2,500.00		1,028,754.63
30-MAY-16	CHEQUE PAGADO 0000458	MXP	1,000.00		1,027,754.63
30-MAY-16	RETIRO DEP. ELECTRONICO DE LA EMISORA : 26322	MXP	266.67		1,027,487.96
30-MAY-16	RETIRO DEP. ELECTRONICO DE LA EMISORA : 26322	MXP	6,000.00		1,021,487.96
30-MAY-16	RETIRO DEP. ELECTRONICO DE LA EMISORA : 26322	MXP	101,000.00		920,487.96



La fecha de corte coincide con la fecha de terminación del periodo que se señala en el presente estado de cuenta. Las operaciones efectuadas durante días no laborales o después de la hora de corte de fin de día serán consideradas en nuestra contabilidad como realizadas en el siguiente día hábil bancario. Usted dispone de 90 días después de la fecha de corte para objetar la información contenida en su estado de cuenta, de no hacerlo se asumirá su conformidad al respecto.

▼ DETALLE DE OPERACIONES ENLACE GLOBAL PM S/INTERESES (CONTINUACION) ▼

FECHA	DESCRIPCION DEL CARGO / ABONO	MONEDA	MONTO DEL RETIRO	MONTO DEL DEPOSITO	SALDO
30-MAY-16	SALDO ANTERIOR				920,487.96
30-MAY-16	RETIRO DEP. ELECTRONICO DE LA EMISORA : 26322	MXP	304,493.50		615,994.46
31-MAY-16	COMPRA ORDEN DE PAGO SPEI 0002563 = REFERENCIA CTA/CLABE: 044700016036874576 BEM SPEI, BCO:044 BENEFICIARIO:JOSE ANTONIO LUIS VERGARA CAR PAGO DE COMBUSTIBLE CVE RASTREO: 8846CAP4201605310343528066 RFC: VECA460113SIA IVA: 000000000000.00 SCOTIABANK	MXP	25,373.01		590,621.45
31-MAY-16	COMISION ORDEN DE PAGO SPEI REFERENCIA: 0002563	MXP	8.90		590,612.55
31-MAY-16	I.V.A: ORDEN DE PAGO SPEI REFERENCIA: 0002563	MXP	1.42		590,611.13
31-MAY-16	DEP.EFECTIVO	MXP		990.00	591,601.13
31-MAY-16	CHEQUE PAGADO 0000459	MXP	9,743.88		581,857.25
31-MAY-16	CHEQUE PAGADO 0000430	MXP	14,703.00		567,154.25
31-MAY-16	002601001605310000127895 SPEI RECIBIDO DEL BANCO 0012 BBVA BANCOMER DEL CLIENTE GOBIERNO DEL ESTADO DE SAN LUIS POTOSI M DE LA CLABE 012700001036465210 CON RFC GES850101L4A CONCEPTO: GOBIERNO DEL ESTADO DE SAN LU REFERENCIA: 3105168 CVE RAST: 002601001605310000127895	MXP		29.72	567,183.97
31-MAY-16	002601001605310000128121 SPEI RECIBIDO DEL BANCO 0012 BBVA BANCOMER DEL CLIENTE GOBIERNO DEL ESTADO DE SAN LUIS POTOSI M DE LA CLABE 012700001036465210 CON RFC GES850101L4A CONCEPTO: GOBIERNO DEL ESTADO DE SAN LU REFERENCIA: 3105168 CVE RAST: 002601001605310000128121	MXP		60,050.00	627,233.97
31-MAY-16	TRASPASO A CUENTA PROPIA 0000002563 IVA:00000000.00 , A LA CUENTA 0852462043 MINISTRACION QUINCENAL AL R.F.C. OAP060914EK8	MXP	20,000.00		607,233.97

¡DESCUBRA LAS VENTAJAS QUE LE OFRECE EL SERVICIO DE DEPOSITOS REMOTOS!  
 REALICE DEPOSITOS CON CHEQUES DESDE LA COMODIDAD DE SU OFICINA Y EVITE FILAS EN SUCURSAL,  
 LOS DEPOSITOS REALIZADOS CON CHEQUES BANORTE SE REFLEJARAN EN SU CUENTA EL MISMO DIA,  
 LA COMISION MENSUAL ES DE \$300 Y \$1 POR CADA CHEQUE PROCESADO.  
 PARA MAYOR INFORMACION LO INVITAMOS A CONTACTAR A SU EJECUTIVO DE CUENTA.

REFERENCIAS DE ABREVIACIONES:

R.F.C.: Registro Federal de Causantes - CLABE: Clave Bancaria Estandarizada - I.V.A.: Impuesto al Valor Agregado - I.S.R.: Impuesto Sobre la Renta  
 - S.B.C: Saldo salvo Buen Cobro - DISP.: Disposición/Dispersión - ATM.: Cajero Automático - BTE.: Banorte - CPA.: Compra - DEP.: Depósito - COM.: Comisión  
 - INTBC.: Interbancaria - O/B.: Otro Banco - CHEQ/CHQ.: Cheque - LIQ.: Liquidación (Pago) - INT.: Interés (es) - EDO.: Estado - CTA.: Cuenta - CAM.: Cámara  
 de Compensación - ABO.: Abono - CAP.: Capital - INV.: Inversión - PZO.: Plazo - DEV.: Devolución - REV.: Reverso - CONS.: Consulta - VEN.: Ventanilla

Quando no reciba su estado de cuenta durante los 20 días siguientes de la fecha de corte, y no haya dado instrucciones para que se le envíe, favor de solicitarlo en su sucursal.

Podrá consultar la información de las comisiones de todos los bancos con fines informativos y de comparación en la CONDUSEF al teléfono 01 800 999 8080 y en la página electrónica: [www.condusef.gob.mx](http://www.condusef.gob.mx)

línea  
**DIRECTA**  
 para su empresa  
 México, D.F. (55) 5140 5640  
 Monterrey (81) 8156 9640  
 Cuahliajara (33) 3669 9040  
 Resto del país 01 800 DIRECTA  
 (3473282)

TRANORTE

[www.banorte.com](http://www.banorte.com)

Banco Mercantil del Norte, S.A. Institución de Banca Múltiple Grupo Financiero Banorte Av. Revolución No. 3000, Colonia Primavera, C.P. 64830, Monterrey, Nuevo León. RFC. BMN930209927.

Banco Mercantil del Norte S.A. Institución de Banca Múltiple, Grupo Financiero Banorte recibe las consultas, reclamaciones o aclaraciones, en su Unidad Especializada de Atención a Usuarios, ubicada en Av. Paseo de la Reforma No. 505 Piso 43 Colonia Cuauhtémoc C.P. 06500 Delegación Cuauhtémoc, México, D.F. y por Correo Electrónico [une@banorte.com](mailto:une@banorte.com) o Teléfono 01 800 627 22 92, así como en cualquiera de sus sucursales u oficinas. En el caso de no obtener una respuesta satisfactoria, podrá acudir a la Comisión Nacional para la Protección y Defensa de los Usuarios de Servicios Financieros [www.condusef.gob.mx](http://www.condusef.gob.mx) con número telefónico de atención en el Distrito Federal (55) 53400999 y desde el Interior de la República el 01 800 999 8080.

**Advertencia:**

Incumplir tus obligaciones te puede generar comisiones.

**El presente Estado de Cuenta no es un comprobante fiscal**



Los productos anteriormente descritos se encuentran protegidos por el Instituto para la Protección al Ahorro Bancario (IPAB) hasta por un monto equivalente a 400,000 UDIS por cliente por Institución, lo anterior, de conformidad con las disposiciones legales que regulan a dicho Instituto.

Visita la página [www.ipab.com.mx](http://www.ipab.com.mx)

No. de cliente	13733363
RFC	MVA85010IPY7
Plaza	9588 PLAZA SAN LUIS POTOSI
Sucursal	1162 LOMAS S.L.P.
Teléfonos Sucursal	
Dirección Sucursal	CARRETERA A GUADALAJARA EXTERIOR 700 VILLAS DEL PEDREGAL
Período	De 01/Mayo/2016 al 31/Mayo/2016
Fecha de corte	31/Mayo/2016
Página	11 de 12

**▼ INFORME DE DEPÓSITOS EN EFECTIVO MAYORES A \$15,000 PESOS ▼**

MUNICIPIO DE VILLA DE ARISTA SLP  
 CALLE PALACIO MUNICIPAL SN ENT. PISO DEP.  
 VILLA DE ARISTA  
 VILLA DE ARISTA  
 S.L.P. C.P. 78940  
 RFC: MVA85010IPY7

DEL MES DE **MAYO DE 2016** NO. DE CLIENTE: **13733363**

EXCEDENTES DE DEPOSITOS	\$	118,971.00
TIPO DE CAMBIO	\$	18.4527
<b>RESUMEN DEL EJERCICIO 2016</b>		
MONTO EXCEDENTE DE DEPOSITOS	\$	2,519,126.56

\*Los depósitos en efectivo presentados en el presente informe, son aquellos que exceden la cantidad de \$15,000 (Quince mil pesos 00/100) de forma acumulada en todas las cuentas bajo la titularidad del cliente, dentro de un mes calendario.

BANCO MERCANTIL DEL NORTE S.A., INSTITUCION DE BANCA MULTIPLE  
 GRUPO FINANCIERO BANORTE  
 AV. REVOLUCION NO. 3000, COLONIA PRIMAVERA, C.P. 64830, MONTERREY, N.L.  
 RFC BMN930209927





(Saldo Inicial de \$548,074.71)

Retiros en efectivo \$1,633,335.72

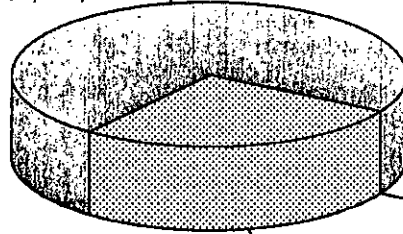

Comisiones \$118.90  
Otros cargos \$18.98  
Saldo final \$607,233.97

### AVISO DE PRIVACIDAD

El artículo tercero transitorio de la Ley para la Protección de Datos Personales en Posesión de Particulares (LPDPPP) establece que los responsables expedirán el aviso de privacidad de conformidad con lo dispuesto en los artículos 16 y 17 de la LPDPPP. Por lo anterior, ponemos a su disposición nuestro aviso de privacidad en [www.banorte.com](http://www.banorte.com). Se presume que usted consiente tácitamente en el tratamiento de sus datos mientras no manifieste su oposición.

### REFERENCIAS DE ABREVIACIONES:

R.F.C.: Registro Federal de Causantes - CLABE: Clave Bancaria Estandarizada - I.V.A.: Impuesto al Valor Agregado - I.S.R.: Impuesto Sobre la Renta - S.B.C: Saldo salvo Buen Cobro - DISP.: Disposición/Dispersión - ATM.: Cajero Automático - BTE.: Banorte - CPA.: Compra - DEP.: Depósito - COM.: Comisión - INTBC.: Interbancaria - O/B.: Otro Banco - CHEQ/CHQ.: Cheque - LIQ.: Liquidación (Pago) - INT.: Interés (es) - EDO.: Estado - CTA.: Cuenta - CAM.: Cámara de Compensación - ABO.: Abono - CAP.: Capital - INV.: Inversión - PZO.: Plazo - DEV.: Devolución - RÉV.: Reverso - CONS.: Consulta - VEN.: Ventanilla

Cuando no reciba su estado de cuenta durante los 20 días siguientes de la fecha de corte, y no haya dado instrucciones para que se le envíe, favor de solicitarlo en su sucursal.

Podrá consultar la información de las comisiones de todos los bancos con fines informativos y de comparación en la CONDUSEF al teléfono 01 800 999 8080 y en la página electrónica: [www.condusef.gob.mx](http://www.condusef.gob.mx)

línea  
**DIRECTA**

para su empresa  
México, D.F. (55) 5140 5640  
Monterrey (81) 8156 9640  
Guadalajara (33) 3669 9040  
Resto del país 01 800 DIRECTA  
(3473282)

TRANORTE

[www.banorte.com](http://www.banorte.com)

Banco Mercantil del Norte, S.A. Institución de Banca Múltiple Grupo Financiero Banorte Av. Revolución No. 3000, Colonia Primavera, C.P. 64830, Monterrey, Nuevo León. RFC. BMN930209927.

Banco Mercantil del Norte S.A. Institución de Banca Múltiple, Grupo Financiero Banorte recibe las consultas, reclamaciones o aclaraciones, en su Unidad Especializada de Atención a Usuarios, ubicada en Av. Paseo de la Reforma No. 505 Piso 43 Colonia Cuauhtémoc, C.P. 06500 Delegación Cuauhtémoc, México, D.F. y por Correo Electrónico [una@banorte.com](mailto:una@banorte.com) o Teléfono 01 800 627 22 92, así como en cualquiera de sus sucursales u oficinas. En el caso de no obtener una respuesta satisfactoria, podrá acudir a la Comisión Nacional para la Protección y Defensa de los Usuarios de Servicios Financieros [www.condusef.gob.mx](http://www.condusef.gob.mx) con número telefónico de atención en el Distrito Federal (55) 53400999 y desde el Interior de la República el 01 800 999 8080.

### Advertencia:

Incumplir tus obligaciones te puede generar comisiones.

**El presente Estado de Cuenta no es un comprobante fiscal**



Los productos anteriormente descritos se encuentran protegidos por el Instituto para la Protección al Ahorro Bancario (IPAB) hasta por un monto equivalente a 400,000 UDIS por cliente por Institución, lo anterior, de conformidad con las disposiciones legales que regulan a dicho Instituto. Visita la página [www.ioab.org.mx](http://www.ioab.org.mx)

179763

RAMO 28  
MUNICIPIO DE VILLA DE ARISTA SLP  
CALLE PALACIO MUNICIPAL SN  
VILLA DE ARISTA  
VILLA DE ARISTA S.L.P.  
SUCURSAL 1162 LOMAS S.L.P.  
CORREO

C.P 78940

NO. CUENTA	0403552908
GANANCIA ANUAL TOTAL (GAT) <sup>1</sup>	
GAT NOMINAL	N/A%
GAT REAL <sup>2</sup>	N/A%
(+) INTERESES APLICABLES	\$ 0.00
(-) TOTAL DE COMISIONES COBRADAS	\$ 101.10



6500 3006 00211 0 0 0

No. de cliente 13733363  
RFC MVA850101PY7  
Plaza 9588 PLAZA SAN LUIS POTOSI  
Sucursal 1162 LOMAS S.L.P.  
Teléfonos Sucursal  
Dirección Sucursal CARRETERA A GUADALAJARA EXTERIOR 700 VILLAS DEL PEDREGAL  
Período De 01/Junio/2016 al 30/Junio/2016  
Fecha de corte 30/Junio/2016  
Página 1 de 12

Enlace Global Pm S/Intereses  
Junio 2016

<sup>1</sup> Antes de impuestos

<sup>2</sup> La GAT REAL es el rendimiento que obtendría después de descontar la inflación estimada

**RESUMEN INTEGRAL**

PRODUCTO/SERVICIO	CUENTA	SALDO ANTERIOR	SALDO AL CORTE
ENLACE GLOBAL PM S/INTERESES	0403552908	\$ 607,233.97	\$ 341,379.72
<b>TOTAL</b>		\$ 607,233.97	\$ 341,379.72

**ENLACE GLOBAL PM S/INTERESES**

No. de CUENTA: 0403552908      DIVISA: PESOS      CLABE: 072 700 00403552908 4

**RESUMEN DEL PERIODO**

**SALDO PROMEDIO DIARIO**

MONTO		MONTO	
Saldo inicial del período	\$ 607,233.97	En el Período (del 01 Jun al 30 Jun) ...	\$ 469,807.46
(+) Depósitos	\$ 1,449,649.37	Días que comprende el período	030
(-) Retiros	\$ 1,715,386.38	Acumulado anual	\$ 544,660.69
(+) Intereses Netos Ganados	\$ 0.00	Días que comprende el período anual	182
(-) Comisiones Cobradas	\$ 101.10	<b>CALCULO DE INTERESES DEVENGADOS</b>	
(-) IVA sobre comisiones (16%)	\$ 16.14	Intereses Tasa Bruta Anual 0.00%	\$ 0.00
Saldo Actual	\$ 341,379.72	Retención de IDE	\$ 0.00
Saldo Disponible al día*	\$ 341,379.72	Retención de ISR	\$ 0.00
Saldo Mínimo requerido	\$ 0.00	Intereses Netos Ganados	\$ 0.00

**\*SALDO NO DISPONIBLE AL DIA**

**RESUMEN DE COMISIONES**

MONTO		MONTO	
Depósitos de cheques S.B.C.	\$ 0.00	<b>CHEQUES</b>	
Comisiones Pendientes de aplicar	\$ 0.00	Cheques girados	46
Compras no aplicadas	\$ 0.00	Cheques girados sin comisión	46
Total	\$ 0.00	Cheques girados con comisión	0
		Importe de la comisión	\$ 0.00
		Por cheques devueltos	\$ 0.00
		OTRAS COMISIONES	\$ 101.10

6500-0311-3006-0021-0403552908-179763\*

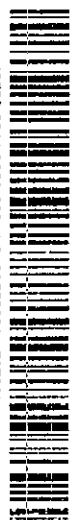

▼ DETALLE DE OPERACIONES ▼

CHA	DESCRIPCION DEL CARGO / ABONO	MONEDA	MONTO DEL RETIRO	MONTO DEL DEPOSITO	SALDO
	SPEI RECIBIDO DEL BANCO 0012 BBVA BANCOMER DEL CLIENTE GOBIERNO DEL ESTADO DE SAN LUIS POTOSI M DE LA CLABE 012700001036465210 CON RFC GES850101L4A CONCEPTO: GOBIERNO DEL ESTADO DE SAN LU REFERENCIA: 3006168 CVE RAST: 002601001606300000185484				
JUN-16	PAGO REFERENCIADO 524195415316 Impuesto Deposito Referenciado	MXP	91,811.00		515,422.97
JUN-16	002601001606010000113603 SPEI RECIBIDO DEL BANCO 0012 BBVA BANCOMER DEL CLIENTE GOBIERNO DEL ESTADO DE SAN LUIS POTOSI M DE LA CLABE 012700001036465210 CON RFC GES850101L4A CONCEPTO: GOBIERNO DEL ESTADO DE SAN LU REFERENCIA: 0106168 CVE RAST: 002601001606010000113603	MXP		395,139.93	910,562.90
JUN-16	CHEQUE PAGADO 0000461 CHQ.PAGO SUC IMPUESTO 2% NOM 000000000000000000008920112549909132221	MXP	26,714.00		883,848.90
JUN-16	DEP.EFECTIVO	MXP		2,251.00	886,099.90
JUN-16	DEP.EFECTIVO	MXP		1,884.00	887,983.90
JUN-16	DEP.EFECTIVO	MXP		9,500.00	897,483.90
JUN-16	DEP.EFECTIVO	MXP		1,400.00	898,883.90
JUN-16	CHEQUE PAGADO 0000439 DEPOSITO A CTA. 0064253441 RFC GUCE530227039	MXP	2,000.00		896,883.90
JUN-16	CHEQUE PAGADO 0000460 DEPOSITO A CTA. 0414845763 RFC AAGM700223U86	MXP	9,995.00		886,888.90
JUN-16	CHEQUE PAGADO 0000443	MXP	1,000.00		885,888.90
JUN-16	CHEQUE PAGADO 0000463	MXP	4,000.00		881,888.90
JUN-16	CHEQUE PAGADO 0000462	MXP	4,000.00		877,888.90
JUN-16	002601001606060000111550 SPEI RECIBIDO DEL BANCO 0012 BBVA BANCOMER DEL CLIENTE GOBIERNO DEL ESTADO DE SAN LUIS POTOSI M DE LA CLABE 012700001036465210 CON RFC GES850101L4A CONCEPTO: GOBIERNO DEL ESTADO DE SAN LU REFERENCIA: 0606168 CVE RAST: 002601001606060000111550	MXP		19,266.82	897,155.72
JUN-16	002601001606060000111788 SPEI RECIBIDO DEL BANCO 0012 BBVA BANCOMER DEL CLIENTE GOBIERNO DEL ESTADO DE SAN LUIS POTOSI M DE LA CLABE 012700001036465210 CON RFC GES850101L4A CONCEPTO: GOBIERNO DEL ESTADO DE SAN LU REFERENCIA: 0606168 CVE RAST: 002601001606060000111788	MXP		407.25	897,562.97
JUN-16	CHEQUE PAGADO 0000454 DEPOSITO A CTA. 0064238876 RFC GES850101L4A	MXP	8,000.00		889,562.97
JUN-16	TRANSF ELECTRONICA FONDOS: TEF 0002563 CLABE: 012720001924544249 BEM TEF.BCO:012 jose de jesus topete sotomayo CVE.RASTREO:4672133 RFC: TOSJ560816X7 IVA:00000000.00 PAGO FAC REFACCIONES	MXP	21,102.00		868,460.97

Cuando no reciba su estado de cuenta durante los 20 días siguientes de la fecha de corte, y no haya dado instrucciones para que se le envíe, favor de solicitarlo en su sucursal.

Podrá consultar la información de las comisiones de todos los bancos con fines informativos y de comparación en la CONDUSEF al teléfono 01 800 999 8080 y en la página electrónica: [www.condusef.gob.mx](http://www.condusef.gob.mx)

línea  
**DIRECTA**  
para su empresa  
México, D.F. (52) 5140 3640  
Monterrey (81) 8156 9640  
Guadalajara (33) 3669 9040  
Resto del país 01 800 DIRECTA  
(3473282)

www.banorte.com

Banco Mercantil del Norte, S.A.  
Institución de Banca Múltiple  
Grupo Financiero Banorte  
Av. Revolución No. 3000,  
Colonia Primavera, C.P. 64830,  
Monterrey, Nuevo León.  
RFC: BMN930209927.

Banco Mercantil del Norte S.A. Institución de Banca Múltiple, Grupo Financiero Banorte recibe las consultas, reclamaciones o aclaraciones, en su Unidad Especializada de Atención a Usuarios, ubicada en Av. Paseo de la Reforma No. 505 Piso 43 Colonia Cuauhtémoc C.P. 06500 Delegación Cuauhtémoc, México, D.F. y por Correo Electrónico [une@banorte.com](mailto:une@banorte.com) o Teléfono 01 800 627 22 92, así como en cualquiera de sus sucursales u oficinas. En el caso de no obtener una respuesta satisfactoria, podrá acudir a la Comisión Nacional para la Protección y Defensa de los Usuarios de Servicios Financieros [www.condusef.gob.mx](http://www.condusef.gob.mx) con número telefónico de atención en el Distrito Federal (55) 53400999 y desde el Interior de la República el 01 800 999 8080.

**Advertencia:**

Incumplir tus obligaciones te puede generar comisiones.

**El presente Estado de Cuenta no es un comprobante fiscal**



Los productos anteriormente descritos se encuentran protegidos por el Instituto para la Protección al Ahorro Bancario (IPAB) hasta por un monto equivalente a 400,000 UDIS por cliente por institución, lo anterior, de conformidad con las disposiciones legales que regulan a dicho Instituto.  
Visita la página [www.ipab.org.mx](http://www.ipab.org.mx)

REFERENCIAS DE ABREVIACIONES:

R.F.C.: Registró Federal de Causantes - CLABE: Clave Bancaria Estandarizada - I.V.A.: Impuesto al Valor Agregado - I.S.R.: Impuesto Sobre la Renta  
- S.B.C: Saldo salvo Buen Cobro - DISP.: Disposición/Dispersion - ATM.: Cajero Automático - BTE.: Banorte - CPA.: Compra - DEP.: Depósito - COM.: Comisión  
- INTBC.: Interbancaria - O/B.: Otro Banco - CHEQ/CHQ.: Cheque - LIQ.: Liquidación (Pago) - INT.: Interés (es) - EDO.: Estado - CTA.: Cuenta - CAM.: Cámara  
de Compensación - ABO.: Abono - CAP.: Capital - INV.: Inversión - PZO.: Plazo - DEV.: Devolución - REV.: Reverso - CONS.: Consulta - VEN.: Ventanilla

▼ DETALLE DE OPERACIONES ENLACE GLOBAL PM S/INTERESES (CONTINUACION) ▼

FECHA	DESCRIPCION DEL CARGO / ABONO	MONEDA	MONTO DEL RETIRO	MONTO DEL DEPOSITO	SALDO
07-JUN-16	SALDO ANTERIOR				868,460.97
07-JUN-16	TRANSF ELECTRONICA FONDOS: TEF 0002563 CLABE: 012720001924544249 BEM TEF.BCO:012 jose de jesus topete sotomayo CVE.RASTREO:4672134 RFC: TOSJ5608161X7 IVA:00000000.00 ADEFAS 2015	MXP	40,921.00		827,539.97
07-JUN-16	Comision x Internet 2563 Transferencias TEF	MXP	3.00		827,536.97
07-JUN-16	IVA Com x Internet 2563 Transferencias TEF	MXP	0.48		827,536.49
07-JUN-16	Comision x Internet 2563 Transferencias TEF	MXP	3.00		827,533.49
07-JUN-16	IVA Com x Internet 2563 Transferencias TEF	MXP	0.48		827,533.01
07-JUN-16	COMPRA ORDEN DE PAGO SPEI 0002563 = REFERENCIA CTA/CLABE: 002700012758353036 BEM SPEI, BCO:002 BENEFICIARIO:marco antonio serna almdare COMPRA DE MATERIAL PARA CONSTRUCCION CVE RASTREO: 8846CAP1201606070345810924 RFC: SEAM630530-RN IVA: 000000000000.00 BANAMEX	MXP	22,255.02		805,277.99
07-JUN-16	COMISION ORDEN DE PAGO SPEI REFERENCIA: 0002563	MXP	8.90		805,269.09
07-JUN-16	I.V.A. ORDEN DE PAGO SPEI REFERENCIA: 0002563	MXP	1.42		805,267.67
07-JUN-16	TRASPASO A CUENTA DE TERCEROS 0000002563 IVA:00000000.00 , A LA CUENTA: 0176567710 ADEFAS 2015 AL R.F.C. TOCY440405S12	MXP	22,968.00		782,299.67
07-JUN-16	Comision x Internet 2563 Transferencias Tercero Banorte	MXP	3.00		782,296.67
07-JUN-16	IVA Com x Internet 2563 Transferencias Tercero Banorte	MXP	0.48		782,296.19
07-JUN-16	COMPRA ORDEN DE PAGO SPEI 0002563 = REFERENCIA CTA/CLABE: 012720001703485626 BEM SPEI, BCO:012 BENEFICIARIO:NELLI ALEJANDRA TOPETE VARO PAGO DE FAC PAGO MANTENIMIENTO DE VEHICU CVE RASTREO: 8846CAP3201606070345816086 RFC: TOVN8906272E5 IVA: 000000000000.00 BBVA BANCOMER	MXP	1,858.00		780,438.19
07-JUN-16	COMISION ORDEN DE PAGO SPEI REFERENCIA: 0002563	MXP	8.90		780,429.29
07-JUN-16	I.V.A. ORDEN DE PAGO SPEI REFERENCIA: 0002563	MXP	1.42		780,427.87
07-JUN-16	COMPRA ORDEN DE PAGO SPEI	MXP	1,252.80		779,175.07
07-JUN-16	COMISION ORDEN DE PAGO SPEI REFERENCIA: 0002563 BEM SPEI, BCO:030 BENEFICIARIO:MARIANA MORALES GRANDE PAGO DE FAC 287 CVE RASTREO: 8846CAP3201606070345823116 RFC: MOGM7701058N2 IVA: 000000000000.00 BAJIO	MXP	8.90		779,166.17
07-JUN-16	I.V.A. ORDEN DE PAGO SPEI REFERENCIA: 0002563	MXP	1.42		779,164.75
08-JUN-16	CHEQUE PAGADO 0000465 DEPOSITO A CTA. 0444510639 RFC VIMM61052501A	MXP	40,000.00		739,164.75
08-JUN-16	ANUL.CHEQUE PAGADO 0000465	MXP	40,000.00		779,164.75
08-JUN-16	CHEQUE PAGADO 0000465	MXP	40,000.00		739,164.75

\*6500-0311-3006-00211-0403552908-179763\*



La fecha de corte coincide con la fecha de terminación del periodo que se señala en el presente estado de cuenta. Las operaciones efectuadas durante días no laborales o después de la hora de corte de fin de día serán consideradas en nuestra contabilidad como realizadas en el siguiente día hábil bancario. Usted dispone 90 días después de la fecha de corte para objetar la información contenida en su estado de cuenta, de no hacerlo se asumirá su conformidad al respecto.

▼ DETALLE DE OPERACIONES ENLACE GLOBAL PM S/INTERESES (CONTINUACION) ▼

CHA	DESCRIPCION DEL CARGO / ABONO	MONEDA	MONTO DEL RETIRO	MONTO DEL DEPOSITO	SALDO
-JUN-16	SALDO ANTERIOR				739,164.75
-JUN-16	TRASPASO A CUENTA DE TERCEROS 0000002563 IVA:00000000.00 , A LA CUENTA: 0412050693 MINISTRACION QUINCENAL AL R.F.C. SMD990718PR6	MXP	108,000.00		631,164.75
-JUN-16	Comision x Internet 2563 Transferencias Tercero Banorte	MXP	3.00		631,161.75
-JUN-16	IVA Com x Internet 2563 Transferencias Tercero Banorte	MXP	0.48		631,161.27
-JUN-16	DEPOSITO DE CUENTA PROPIA 0000002563 , DE LA CUENTA 0424239651 ABONO ALUMBRADO PUBLICO	MXP		100,000.00	731,161.27
-JUN-16	COMPRA ORDEN DE PAGO SPEI 0002563 = REFERENCIA CTA/CLABE: 044700016036874576 BEM SPEI, BCO:044 BENEFICIARIO:JOSE ANTONIO LUIS VERGARA CAR PAGO DE FAC GASOLINA CVE RASTREO: 8846CAPI201606080346048003 RFC: VECA460113SIA IVA: 000000000000.00 SCOTIABANK	MXP	17,089.74		714,071.53
-JUN-16	COMISION ORDEN DE PAGO SPEI REFERENCIA: 0002563	MXP	8.90		714,062.63
-JUN-16	I.V.A. ORDEN DE PAGO SPEI REFERENCIA: 0002563	MXP	1.42		714,061.21
-JUN-16	DEP.EFFECTIVO	MXP		1,560.00	715,621.21
-JUN-16	DEP.EFFECTIVO	MXP		511.00	716,132.21
-JUN-16	DEP.EFFECTIVO	MXP		1,303.00	717,435.21
-JUN-16	DEP.EFFECTIVO	MXP		6,300.00	723,735.21
-JUN-16	DEP.EFFECTIVO	MXP		325.00	724,060.21
-JUN-16	DEP.EFFECTIVO	MXP		2,910.00	726,970.21
-JUN-16	DEP.EFFECTIVO	MXP		1,474.00	728,444.21
-JUN-16	DEP.EFFECTIVO	MXP		1,400.00	729,844.21
-JUN-16	DEP.EFFECTIVO	MXP		2,569.00	732,413.21
-JUN-16	DEP.EFFECTIVO	MXP		10,075.00	742,488.21
-JUN-16	DEP.EFFECTIVO	MXP		5,014.00	747,502.21
-JUN-16	DEP.EFFECTIVO	MXP		2,499.00	750,001.21
-JUN-16	CHEQUE PAGADO 0000466	MXP	9,617.38		740,383.83
-JUN-16	RETIRO DEP. ELECTRONICO DE LA EMISORA : 26322	MXP	29,985.00		710,398.83
-JUN-16	TRASPASO A CUENTA DE TERCEROS 0000002563 IVA:00000000.00 , A LA CUENTA: 0085032577 COMPRA DE MATERIAL DE OFICINA AL R.F.C. PF09208113G5	MXP	5,470.70		704,928.13
-JUN-16	Comision x Internet 2563 Transferencias Tercero Banorte	MXP	3.00		704,925.13
-JUN-16	IVA Com x Internet 2563 Transferencias Tercero Banorte	MXP	0.48		704,924.65
-JUN-16	CHEQUE PAGADO 0000440	MXP	7,000.00		697,924.65
-JUN-16	CHEQUE CAMARA 0000471 AUEH620807L69	MXP	2,041.60		695,883.05
-JUN-16	CHEQUE PAGADO 0000473 DEPOSITO A CTA. 0291705732 RFC AULJ680615E78	MXP	1,309.90		694,573.15
-JUN-16	CHEQUE CAMARA 0000469	MXP	1,450.00		693,123.15

REFERENCIAS DE ABREVIACIONES:

R.F.C.: Registro Federal de Causantes - CLABE: Clave Bancaria Estandarizada - I.V.A.: Impuesto al Valor Agregado - I.S.R.: Impuesto Sobre la Renta  
- S.B.C.: Saldo salvo Buen Cobro - DISP.: Disposición/Dispersión - ATM.: Cajero Automático - BTE.: Banorte - CPA.: Compra - DEP.: Depósito - COM.: Comisión  
- INTBC.: Interbancaria - O/B.: Otro Banco - CHEQ/CHQ.: Cheque - LIQ.: Liquidación (Pago) - INT.: Interés (es) - EDO.: Estado - CTA.: Cuenta - CAM.: Cámara  
de Compensación - ABO.: Abono - CAIP.: Capital - INV.: Inversión - PZO.: Plazo - DEV.: Devolución - REV.: Reverso - CONS.: Consulta - VEN.: Ventanilla

Cuando no reciba su estado de cuenta durante los 20 días siguientes de la fecha de corte, y no haya dado instrucciones para que se le envíe, favor de solicitarlo en su sucursal.

Podrá consultar la información de las comisiones de todos los bancos con fines informativos y de comparación en la CONDUSEF al teléfono 01 800 999 8080 y en la página electrónica:  
[www.condusef.gob.mx](http://www.condusef.gob.mx)

línea  
**DIRECTA**  
para su empresa  
México, D.F. (55) 5140 5640  
Monterrey (81) 8156 9640  
Guadalajara (33) 3669 9040  
Resto del país 01 800 DIRECTA  
(347282)

TRANORTE  
[www.banorte.com](http://www.banorte.com)

Banco Mercantil del Norte, S.A. Institución de Banca Múltiple Grupo Financiero Banorte Av. Revolución No. 3000, Colonia Primavera, C.P. 64830, Monterrey, Nuevo León. RFC. BMN930209927.

Banco Mercantil del Norte S.A. Institución de Banca Múltiple, Grupo Financiero Banorte recibe las consultas, reclamaciones o aclaraciones, en su Unidad Especializada de Atención a Usuarios, ubicada en Av. Paseo de la Reforma No. 505 Piso 43 Colonia Cuauhtémoc C.P. 06500 Delegación Cuauhtémoc, México, D.F. y por Correo Electrónico [une@banorte.com](mailto:une@banorte.com) o Teléfono 01 800 627 22 92, así como en cualquiera de sus sucursales u oficinas. En el caso de no obtener una respuesta satisfactoria, podrá acudir a la Comisión Nacional para la Protección y Defensa de los Usuarios de Servicios Financieros [www.condusef.gob.mx](http://www.condusef.gob.mx) con número telefónico de atención en el Distrito Federal (55) 53400999 y desde el Interior de la República el 01 800 999 8080.

**Advertencia:**  
Incumplir tus obligaciones te puede generar comisiones.

**El presente Estado de Cuenta no es un comprobante fiscal**



Los productos anteriormente descritos se encuentran protegidos por el Instituto para la Protección al Ahorro Bancario (IPAB) hasta por un monto equivalente a 400,000 UDIS por cliente por institución, lo anterior, de conformidad con las disposiciones legales que regulan a dicho Instituto.  
Visita la página [www.ipab.org.mx](http://www.ipab.org.mx)

**▼ DETALLE DE OPERACIONES ENLACE GLOBAL PM S/INTERESES (CONTINUACION) ▼**

FECHA	DESCRIPCION DEL CARGO / ABONO	MONEDA	MONTO DEL RETIRO	MONTO DEL DEPOSITO	SALDO
14-JUN-16	SALDO ANTERIOR				693,123.15
14-JUN-16	DEP.EFECTIVO GIPE790910PES	MXP		6,232.40	699,355.55
14-JUN-16	CHQ.LOCAL 000496 A 24 HOR BCO :0002 CTA. 0070017398367 NO.CHEQUE 0000000496	MXP		3,500.00	702,855.55
14-JUN-16	DEP.EFECTIVO	MXP		328.00	703,183.55
14-JUN-16	DEP.EFECTIVO	MXP		1,670.00	704,853.55
14-JUN-16	DEP.EFECTIVO	MXP		2,730.00	707,583.55
14-JUN-16	CHEQUE PAGADO 0000484	MXP	500.00		707,083.55
14-JUN-16	CHEQUE PAGADO 0000474	MXP	1,873.00		705,210.55
14-JUN-16	CHEQUE PAGADO 0000475	MXP	1,500.00		703,710.55
14-JUN-16	CHEQUE PAGADO 0000476	MXP	1,600.00		702,110.55
14-JUN-16	CHEQUE PAGADO 0000478	MXP	1,500.00		700,610.55
14-JUN-16	CHEQUE PAGADO 0000477	MXP	1,000.00		699,610.55
14-JUN-16	CHEQUE PAGADO 0000479	MXP	1,500.00		698,110.55
14-JUN-16	CHEQUE PAGADO 0000480	MXP	1,000.00		697,110.55
14-JUN-16	CHEQUE PAGADO 0000481	MXP	1,200.00		695,910.55
14-JUN-16	CHEQUE PAGADO 0000482	MXP	2,500.00		693,410.55
14-JUN-16	CHEQUE PAGADO 0000483	MXP	1,500.00		691,910.55
14-JUN-16	CHEQUE PAGADO 0000486	MXP	2,000.00		689,910.55
14-JUN-16	CHEQUE PAGADO 0000487	MXP	2,500.00		687,410.55
14-JUN-16	CHEQUE PAGADO 0000488	MXP	1,000.00		686,410.55
14-JUN-16	CHEQUE PAGADO 0000485	MXP	6,910.00		679,500.55
14-JUN-16	CHEQUE PAGADO 0000490	MXP	9,944.37		669,556.18
14-JUN-16	RETIRO DEP. ELECTRONICO DE LA EMISORA : 26322	MXP	6,000.00		663,556.18
14-JUN-16	RETIRO DEP. ELECTRONICO DE LA EMISORA : 26322	MXP	9,995.00		653,561.18
14-JUN-16	RETIRO DEP. ELECTRONICO DE LA EMISORA : 26322	MXP	101,000.00		552,561.18
14-JUN-16	RETIRO DEP. ELECTRONICO DE LA EMISORA : 26322	MXP	304,493.50		248,067.68
15-JUN-16	CHEQUE CAMARA 0000468 SAA0740430G57	MXP	10,068.80		237,998.88
15-JUN-16	COMPRA ORDEN DE PAGO SPEI 0002563 = REFERENCIA CTA/CLABE: 044700016036874576 BEM SPEI, BCO:044 BENEFICIARIO:JOSE ANTONIO LUIS VERGARA CAR PAGO DE COMBUSTIBLE CVE RASTREO: 8846APAC201606150348358423 RFC: VECA460113SIA IVA: 0000000000.00 SCOTIABANK	MXP	17,474.11		220,524.77
15-JUN-16	COMISION ORDEN DE PAGO SPEI REFERENCIA: 0002563	MXP	8.90		220,515.87
15-JUN-16	I.V.A. ORDEN DE PAGO SPEI REFERENCIA: 0002563	MXP	1.42		220,514.45
15-JUN-16	TRASPASO A CUENTA PROPIA 0000002563 IVA:00000000.00 , A LA CUENTA 0852462043 ministracion quincenal AL R.F.C. 0APO60914EK8	MXP	7,000.00		213,514.45
15-JUN-16	DEPOSITO DE CUENTA PROPIA 0000002563 , DE LA CUENTA 0424239651 alumbrado publico	MXP		10,000.00	223,514.45
15-JUN-16	TRASPASO A CUENTA PROPIA 0000002563 IVA:00000000.00 , A LA CUENTA 0437711308 reembolso AL R.F.C. MVA85010IPY7	MXP	6,300.00		217,214.45

8590-0311-3006-0021-1-0403552908-179763



La fecha de corte coincide con la fecha de terminación del periodo que se señala en el presente estado de cuenta. Las operaciones efectuadas durante días no laborales o después de la hora de corte de fin de día serán consideradas en nuestra contabilidad como realizadas en el siguiente día hábil bancario. Usted dispone de 90 días después de la fecha de corte para objetar la información contenida en su estado de cuenta, de no hacerlo se asumirá su conformidad al respecto.

▼ DETALLE DE OPERACIONES ENLACE GLOBAL PM S/INTERESES (CONTINUACION) ▼

CHA	DESCRIPCION DEL CARGO / ABONO	MONEDA	MONTO DEL RETIRO	MONTO DEL DEPOSITO	SALDO
JUN-16	SALDO ANTERIOR				217,214.45
JUN-16	CARGO POR PAGO CONCENTRACION BEM COMISION FEDERA 000000000019250210016551606200000007130 AL RFC CFE370814Q10 RAS 88466168034169088924 FAC 088924	MXP	713.00		216,501.45
JUN-16	CARGO POR PAGO CONCENTRACION BEM COMISION FEDERA 000000000019250210016471606200000005873 AL RFC CFE370814Q10 RAS 88466168034179088924 FAC 088924	MXP	587.00		215,914.45
JUN-16	CARGO POR PAGO CONCENTRACION	MXP	159.00		215,755.45
JUN-16	CARGO POR PAGO CONCENTRACION BEM COMISION FEDERA 000000000019259803001221606200000038853 AL RFC CFE370814Q10 RAS 88466168037533088924 FAC 088924	MXP	3,885.00		211,870.45
JUN-16	CARGO POR PAGO CONCENTRACION BEM COMISION FEDERA 000000000019257001000511606200000082479 AL RFC CFE370814Q10 RAS 88466168037550088924 FAC 088924	MXP	8,247.00		203,623.45
JUN-16	CARGO POR PAGO CONCENTRACION BEM COMISION FEDERA 000000000019250909012511606200000024325 AL RFC CFE370814Q10 RAS 88466168040503088924 FAC 088924	MXP	2,432.00		201,191.45
JUN-16	CARGO POR PAGO CONCENTRACION BEM COMISION FEDERA 000000000019259510001521606200000007204 AL RFC CFE370814Q10 RAS 88466168040506088924 FAC 088924	MXP	720.00		200,471.45
JUN-16	CARGO POR PAGO CONCENTRACION BEM COMISION FEDERA 000000000019251108001711606200000011588 AL RFC CFE370814Q10 RAS 88466168033384088924 FAC 088924	MXP	1,158.00		199,313.45
JUN-16	CHEQUE PAGADO 0000499 CHO.PAGO SUC IMPUESTO 2% NOM 00000000000000000009140115862909182201	MXP	27,836.00		171,477.45
JUN-16	DEP.EFFECTIVO	MXP		2,346.00	173,823.45
JUN-16	DEP.EFFECTIVO	MXP		3,191.00	177,014.45
JUN-16	CHEQUE PAGADO 0000493	MXP	2,500.00		174,514.45
JUN-16	CHEQUE PAGADO 0000495	MXP	2,500.00		172,014.45
JUN-16	CHEQUE PAGADO 0000492	MXP	2,500.00		169,514.45
JUN-16	002601001606160000082770 SPEI RECIBIDO DEL BANCO 0012 BBVA BANCOMER DEL CLIENTE GOBIERNO DEL ESTADO DE SAN LUIS POTOSI M DE LA CLABE 012700001036465210 CON RFC GES850101L4A CONCEPTO: GOBIERNO DEL ESTADO DE SAN LU REFERENCIA: 1606168 CVE RAST: 002601001606160000082770	MXP		47,135.91	216,650.36
JUN-16	DEPOSITO DE CUENTA PROPIA 0000001256 , DE LA CUENTA 0424239651 REEMBOLSO REV VERIFICA DE OBRA	MXP		1,252.80	217,903.16
JUN-16	CHEQUE PAGADO 0000491	MXP	3,700.00		214,203.16
JUN-16	CHEQUE PAGADO 0000472	MXP	2,264.00		211,939.16
JUN-16	CHEQUE PAGADO 0000497 DEPOSITO A CTA. 0632741427 RFC CARC730813462	MXP	2,500.00		209,439.16

REFERENCIAS DE ABBREVIACIONES:

R.F.C.: Registro Federal de Causantes - CLABE: Clave Bancaria Estandarizada - I.V.A.: Impuesto al Valor Agregado - I.S.R.: Impuesto Sobre la Renta  
- S.B.C: Saldo salvo Buen Cobro - DISP.: Disposición/Dispersión - ATM.: Cajero Automático - BTE.: Banorte - CPA.: Compra - DEP.: Depósito - COM.: Comisión  
- INTBC.: Interbancaria - O/B.: Otro Banco - CHEQ/CHQ.: Cheque - LIQ.: Liquidación (Pago) - INT.: Interés (es) - EDO.: Estado - CTA.: Cuenta - CAM.: Cámara  
de Compensación - ABO.: Abono - CAP.: Capital - INV.: Inversión - PZO.: Plazo - DEV.: Devolución - REV.: Reverso - CONS.: Consulta - VEN.: Ventanilla

Quando no reciba su estado de cuenta durante los 20 días siguientes de la fecha de corte, y no haya dado instrucciones para que se le envíe, favor de solicitarlo en su sucursal.

Podrá consultar la información de las comisiones de todos los bancos con fines informativos y de comparación en la CONDUSEF al teléfono 01 800 999 8080 y en la página electrónica:  
[www.condusef.gob.mx](http://www.condusef.gob.mx)



[www.banorte.com](http://www.banorte.com)

Banco Mercantil del Norte, S.A. Institución de Banca Múltiple Grupo Financiero Banorte Av. Revolución No. 3000, Colonia Primavera, C.P. 64830, Monterrey, Nuevo León. RFC. BMN930209927.

Banco Mercantil del Norte S.A. Institución de Banca Múltiple, Grupo Financiero Banorte recibe las consultas, reclamaciones o aclaraciones, en su Unidad Especializada de Atención a Usuarios, ubicada en Av. Paseo de la Reforma No. 505 Piso 43 Colonia Cuauhtémoc C.P. 06500 Delegación Cuauhtémoc, México, D.F. y por Correo Electrónico [une@banorte.com](mailto:une@banorte.com) o Teléfono 01 800 627 22 92, así como en cualquiera de sus sucursales u oficinas. En el caso de no obtener una respuesta satisfactoria, podrá acudir a la Comisión Nacional para la Protección y Defensa de los Usuarios de Servicios Financieros [www.condusef.gob.mx](http://www.condusef.gob.mx) con número telefónico de atención en el Distrito Federal (55) 53400999 y desde el interior de la República al 01 800 999 8080.

**Advertencia:**  
Incumplir tus obligaciones te puede generar comisiones.

**El presente Estado de Cuenta no es un comprobante fiscal**



Los productos anteriormente descritos se encuentran protegidos por el Instituto para la Protección al Ahorro Bancario (IPAB) hasta por un monto equivalente a 400,000 UDIS por cliente por institución, lo anterior, de conformidad con las disposiciones legales que regulan a dicho Instituto.

Visita la página [www.ipab.org.mx](http://www.ipab.org.mx)

## ▼ DETALLE DE OPERACIONES ENLACE GLOBAL PM S/INTERESES (CONTINUACION) ▼

FECHA	DESCRIPCION DEL CARGO / ABONO	MONEDA	MONTO DEL RETIRO	MONTO DEL DEPOSITO	SALDO
17-JUN-16	SALDO ANTERIOR				209,439.16
20-JUN-16	70 21291677 1166559 SEG 000429 CARGO COBRANZA DOMICILIADA LEYENDA:70 21291677 1166559 SEG BANORTE REF:70 0221291677 3 21210 POL91677 SEGUROS BANORTE SA DE CV GRUPO FINANCIER RFC: SBG 971124PL2 IVA: 000000000000.00	MXP	1,072.97		208,366.19
21-JUN-16	CHEQUE CAMARA 0000470 REDA6408043B1	MXP	10,659.03		197,707.16
21-JUN-16	COMPRA ORDEN DE PAGO SPEI 0002563 = REFERENCIA CTA/CLABE: 044700016036874576 BEM SPEI, BCO:044 BENEFICIARIO:JOSE ANTONIO LUIS VERGARA CAR pago de combustible CVE RASTREO: 8846CAP3201606210349817945 RFC: VECA460113SIA IVA: 000000000000.00 SCOTIABANK.	MXP	17,890.47		179,816.69
21-JUN-16	COMISION ORDEN DE PAGO SPEI REFERENCIA: 0002563	MXP	8.90		179,807.79
21-JUN-16	I.V.A. ORDEN DE PAGO SPEI REFERENCIA: 0002563	MXP	1.42		179,806.37
21-JUN-16	CARGO POR PAGO CONCENTRACION BEM TELEFONOS DE ME 48686201143 AL RFC TME840315KT6 RAS 88466173039699001310 FAC 001310	MXP	399.00		179,407.37
21-JUN-16	CARGO POR PAGO CONCENTRACION BEM TELEFONOS DE ME 48686206757 AL RFC TME840315KT6 RAS 88466173039325001310 FAC 001310	MXP	799.00		178,608.37
21-JUN-16	CARGO POR PAGO CONCENTRACION BEM TELEFONOS DE ME 48686201803 AL RFC TME840315KT6 RAS 88466173044864001310 FAC 001310	MXP	3,803.00		174,805.37
21-JUN-16	CARGO POR PAGO CONCENTRACION BEM TELEFONOS DE ME 48686207187 AL RFC TME840315KT6 RAS 88466173044352001310 FAC 001310	MXP	549.00		174,256.37
21-JUN-16	CARGO POR PAGO CONCENTRACION BEM TELEFONOS DE ME 48686200953 AL RFC TME840315KT6 RAS 88466173044866001310 FAC 001310	MXP	1,523.00		172,733.37
22-JUN-16	CHEQUE CAMARA 0000498 SBE540330 5Z0	MXP	50,000.03		122,733.34
23-JUN-16	DEP.EFECTIVO	MXP		338.00	123,071.34
23-JUN-16	DEP.EFECTIVO	MXP		1,483.00	124,554.34
23-JUN-16	DEP.EFECTIVO	MXP		4,988.40	129,542.74
23-JUN-16	DEPOSITO CHQ.BANORTE 0000012 DEPOSITO DE LA CUENTA : 0424239651	MXP		2,700.00	132,242.74
23-JUN-16	DEPOSITO CHQ.BANORTE 0380095 DEPOSITO DE LA CUENTA : 0816982383	MXP		250.00	132,492.74
23-JUN-16	DEPOSITO CHQ.BANORTE 0388881 DEPOSITO DE LA CUENTA : 0816982383	MXP		250.00	132,742.74
23-JUN-16	DEP.EFECTIVO	MXP		675.00	133,417.74
23-JUN-16	DEP.EFECTIVO	MXP		2,482.00	135,899.74
23-JUN-16	DEP.EFECTIVO	MXP		1,310.00	137,209.74
23-JUN-16	DEP.EFECTIVO	MXP		1,722.00	138,931.74
23-JUN-16	DEP.EFECTIVO	MXP		16,874.00	155,805.74

\*6500-031-3006-0021-1-0403552908-179763\*



La fecha de corte coincide con la fecha de terminación del período que se señala en el presente estado de cuenta. Las operaciones efectuadas durante días no boroales o después de la hora de corte de fin de día serán consideradas en nuestra contabilidad como realizadas en el siguiente día hábil bancario. Usted dispone de 90 días después de la fecha de corte para objetar la información contenida en su estado de cuenta, de no hacerlo se asumirá su conformidad al respecto.



▼ DETALLE DE OPERACIONES ENLACE GLOBAL PM S/INTERESES (CONTINUACION) ▼

ECHA	DESCRIPCION DEL CARGO / ABONO	MONEDA	MONTO DEL RETIRO	MONTO DEL DEPOSITO	SALDO
3-JUN-16	SALDO ANTERIOR				155,805.74
3-JUN-16	DEP.EFECTIVO	MXP		1,972.00	157,777.74
3-JUN-16	DEP.EFECTIVO	MXP		2,583.00	160,360.74
4-JUN-16	CHEQUE CAMARA 0000494 CAAJ7201184U9	MXP	2,500.00		157,860.74
4-JUN-16	CHEQUE PAGADO 0000489 DEPOSITO A CTA. 0177229426 RFC SYA0406161GA	MXP	4,000.00		153,860.74
7-JUN-16	COMPRA ORDEN DE PAGO SPEI 0002563 = REFERENCIA CTA/CLABE: 044700016036874576 BEM SPEI, BCO:044 BENEFICIARIO:JOSE ANTONIO LUIS VERGARA CAR PAGO DE FAC 16580 CVE RASTREO: 8846CAP1201606270351023211 RFC: VECA460113SIA IVA: 000000000000.00 SCOTIABANK	MXP	2,134.34		151,726.40
7-JUN-16	COMISION ORDEN DE PAGO SPEI REFERENCIA: 0002563	MXP	8.90		151,717.50
7-JUN-16	I.V.A. ORDEN DE PAGO SPEI REFERENCIA: 0002563	MXP	1.42		151,716.08
7-JUN-16	COMPRA ORDEN DE PAGO SPEI 0002563 = REFERENCIA CTA/CLABE: 044700016036874576 BEM SPEI, BCO:044 BENEFICIARIO:JOSE ANTONIO LUIS VERGARA CAR PAGO DE COMBUSTIBLE CVE RASTREO: 8846CAP4201606270351050731 RFC: VECA460113SIA IVA: 000000000000.00 SCOTIABANK	MXP	14,175.75		137,540.33
7-JUN-16	COMISION ORDEN DE PAGO SPEI REFERENCIA: 0002563	MXP	8.90		137,531.43
7-JUN-16	I.V.A. ORDEN DE PAGO SPEI	MXP	1.42		137,530.01
7-JUN-16	002601001606270000105816 SPEI RECIBIDO DEL BANCO 0012 BBVA BANCOMER DEL CLIENTE GOBIERNO DEL ESTADO DE SAN LUIS POTOSI M DE LA CLABE 012700001036465210 CON RFC GES8501014A CONCEPTO: GOBIERNO DEL ESTADO DE SAN LU REFERENCIA: 2706168 CVE RAST: 002601001606270000105816	MXP		405,992.41	543,522.42
3-JUN-16	CHEQUE PAGADO 0000502	MXP	9,910.59		533,611.83
3-JUN-16	CHEQUE PAGADO 0000500	MXP	9,954.11		523,657.72
3-JUN-16	TRASPASO A CUENTA DE TERCEROS 0000002563 IVA:00000000.00 , A LA CUENTA: 0412050693 MINISTRACION QUINCENAL AL R.F.C. SMD990718PR6	MXP	76,000.00		447,657.72
3-JUN-16	Comision x Internet 2563 Transferencias Tercero Banorte	MXP	3.00		447,654.72
3-JUN-16	IVA Com x Internet 2563 Transferencias Tercero Banorte	MXP	0.48		447,654.24
3-JUN-16	CHEQUE PAGADO 0000501	MXP	19,500.00		428,154.24
3-JUN-16	CHEQUE PAGADO 0000496	MXP	2,500.00		425,654.24
3-JUN-16	DEP.EFECTIVO	MXP		650.00	426,304.24
3-JUN-16	DEP.EFECTIVO	MXP		1,184.00	427,488.24
3-JUN-16	DEP.EFECTIVO	MXP		7,380.00	434,868.24
3-JUN-16	DEP.EFECTIVO	MXP		2,602.00	437,470.24
3-JUN-16	DEP.EFECTIVO	MXP		2,315.00	439,785.24
3-JUN-16	DEP.EFECTIVO	MXP		1,808.00	441,593.24
3-JUN-16	DEP.EFECTIVO	MXP		1,499.00	443,092.24

REFERENCIAS DE ABREVIACIONES:

R.F.C.: Registro Federal de Causantes - CLABE: Clave Bancaria Estandarizada - I.V.A.: Impuesto al Valor Agregado - I.S.R.: Impuesto Sobre la Renta  
- S.B.C: Saldo salvo Buen Cobro - DISP.: Disposición/Dispersión - ATM.: Cajero Automático - BTE.: Banorte - CPA.: Compra - DEP.: Depósito - COM.: Comisión  
- INTBC.: Interbancaria - O/B.: Otro Banco - CHEQ/CHQ.: Cheque - LIQ.: Liquidación (Pago) - INT.: Interés (es) - EDO.: Estado - CTA.: Cuenta - CAM.: Cámara  
de Compensación - ABO.: Abono - CAP.: Capital - INV.: Inversión - PZO.: Plazo - DEV.: Devolución - REV.: Reverso - CONS.: Consulta - VEN.: Ventanilla

Cuando no reciba su estado de cuenta durante los 20 días siguientes de la fecha de corte, y no haya dado instrucciones para que se le envíe, favor de solicitarlo en su sucursal.

Podrá consultar la información de las comisiones de todos los bancos con fines informativos y de comparación en la CONDUSEF al teléfono 01 800 999 8080 y en la página electrónica:  
[www.condusef.gob.mx](http://www.condusef.gob.mx)

línea  
**DIRECTA**  
para su empresa  
México, D.F. (55) 5140 5640  
Monterrey (81) 8156 9640  
Guadalajara (33) 3669 9040  
Resto del país 01 800 DIRECTA  
(3473282)

BANORTE

[www.banorte.com](http://www.banorte.com)

Banco Mercantil del Norte, S.A. Institución de Banca Múltiple Grupo Financiero Banorte Av. Revolución No. 3000, Colonia Primavera, C.P. 64830, Monterrey, Nuevo León. RFC: BMN930209927.

Banco Mercantil del Norte S.A. Institución de Banca Múltiple, Grupo Financiero Banorte recibe las consultas, reclamaciones o aclaraciones, en su Unidad Especializada de Atención a Usuarios, ubicada en Av. Paseo de la Reforma No. 505 Piso 43 Colonia Cuauhtémoc C.P. 06500 Delegación Cuauhtémoc, México, D.F. y por Correo Electrónico [une@banorte.com](mailto:une@banorte.com) o Teléfono 01 800 627 22 92, así como en cualquiera de sus sucursales u oficinas. En el caso de no obtener una respuesta satisfactoria, podrá acudir a la Comisión Nacional para la Protección y Defensa de los Usuarios de Servicios Financieros [www.condusef.gob.mx](http://www.condusef.gob.mx) con número telefónico de atención en el Distrito Federal (55) 53400999 y desde el Interior de la República el 01 800 999 8080.

**Advertencia:**

Incumplir tus obligaciones te puede generar comisiones.

**El presente Estado de Cuenta no es un comprobante fiscal**



Los productos anteriormente descritos se encuentran protegidos por el Instituto para la Protección al Ahorro Bancario (IPAB) hasta por un monto equivalente a 400, 000 UDIS por cliente por Institución, lo anterior, de conformidad con las disposiciones legales que regulan a dicho Instituto.

Visita la página [www.ipab.org.mx](http://www.ipab.org.mx)

▼ DETALLE DE OPERACIONES ENLACE GLOBAL PM S/INTERESES (CONTINUACION) ▼					
FECHA	DESCRIPCION DEL CARGO / ABONO	MONEDA	MONTO DEL RETIRO	MONTO DEL DEPOSITO	SALDO
29-JUN-16	SALDO ANTERIOR				443,092.24
29-JUN-16	DEP.EFECTIVO	MXP		2,646.00	445,738.24
29-JUN-16	TRASPASO A CUENTA DE TERCEROS 0000001225 IVA:00000000.00 , A LA CUENTA: 0412050693 MINISTRACION DIF AL R.F.C. SMD990718PR6	MXP	13,000.00		432,738.24
29-JUN-16	Comision x Internet 1225 Transferencias Tercero Banorte	MXP	3.00		432,735.24
29-JUN-16	IVA Com x Internet 1225 Transferencias Tercero Banorte	MXP	0.48		432,734.76
29-JUN-16	DEPOSITO DE CUENTA PROPIA 0000002563 , DE LA CUENTA 0212151820 TRASPASO ALUMBRADO PUBLICO	MXP		11,590.00	444,324.76
29-JUN-16	COMPRA ORDEN DE PAGO SPEI 0001523 = REFERENCIA CTA/CLABE: 021830040522018527 BEM SPEI, BCO:021 BENEFICIARIO:AUTOTRANSPORTES ALEJANDRA PAGO DE FAC CVE RASTREO: 8846CAP4201606290351947765 RFC: ATP1402271KA IVA: 000000000000.00 HSBC	MXP	12,760.00		431,564.76
29-JUN-16	COMISION ORDEN DE PAGO SPEI REFERENCIA: 0001523	MXP	8.90		431,555.86
29-JUN-16	I.V.A. ORDEN DE PAGO SPEI REFERENCIA: 0001523	MXP	1.42		431,554.44
29-JUN-16	RETIRO DEP. ELECTRONICO DE LA EMISORA : 26322	MXP	6,000.00		425,554.44
29-JUN-16	RETIRO DEP. ELECTRONICO DE LA EMISORA : 26322	MXP	9,995.00		415,559.44
29-JUN-16	RETIRO DEP. ELECTRONICO DE LA EMISORA : 26322	MXP	101,000.00		314,559.44
29-JUN-16	RETIRO DEP. ELECTRONICO DE LA EMISORA : 26322	MXP	303,360.17		11,199.27
30-JUN-16	002601001606300000184581 SPEI RECIBIDO DEL BANCO 0012 BBVA BANCOMER DEL CLIENTE GOBIERNO DEL ESTADO DE SAN LUIS POTOSI M DE LA CLABE 012700001036465210 CON RFC GES850101L4A CONCEPTO: GOBIERNO DEL ESTADO DE SAN LU REFERENCIA: 3006168 CVE RAST: 002601001606300000184581	MXP		56,209.04	67,408.31
30-JUN-16	002601001606300000185484	MXP		273,971.41	341,379.72

AVISO

DESCUBRA LAS VENTAJAS QUE LE OFRECE EL SERVICIO DE DEPOSITOS REMOTOS!  
REALICE DEPOSITOS CON CHEQUES DESDE LA COMODIDAD DE SU OFICINA Y EVITE FILAS EN SUCURSAL,  
LOS DEPOSITOS REALIZADOS CON CHEQUES BANORTE SE REFLEJARAN EN SU CUENTA EL MISMO DIA,  
LA COMISION MENSUAL ES DE \$300 Y \$1 POR CADA CHEQUE PROCESADO.  
PARA MAYOR INFORMACION LO INVITAMOS A CONTACTAR A SU EJECUTIVO DE CUENTA.



8500-0311-3006-0021-1-0403552908-179763

La fecha de corte coincide con la fecha de terminación del período que se señala en el presente estado de cuenta. Las operaciones efectuadas durante días no laborales o después de la hora de corte de fin de día serán consideradas en nuestra contabilidad como realizadas en el siguiente día hábil bancario. Usted dispone de 90 días después de la fecha de corte para objetar la información contenida en su estado de cuenta, de no hacerlo se asumirá su conformidad al respecto.

Cuando no reciba su estado de cuenta durante los 20 días siguientes de la fecha de corte, y no haya dado instrucciones para que se le envíe, favor de solicitarlo en su sucursal.

Podrá consultar la información de las comisiones de todos los bancos con fines informativos y de comparación en la CONDUSEF al teléfono 01 800 999 8080 y en la página electrónica:

[www.condusef.gob.mx](http://www.condusef.gob.mx)

línea  
**DIRECTA**  
para su empresa  
México, D.F. (55) 5140 5640  
Monterrey (81) 8156 9640  
Guadalajara (33) 3669 9040  
Resto del país 01 800 DIRECTA  
(3473282)

BANORTE

[www.banorte.com](http://www.banorte.com)

Banco Mercantil del Norte, S.A.  
Institución de Banca Múltiple  
Grupo Financiero Banorte  
Av. Revolución No. 3000,  
Colonia Primavera, C.P. 64830,  
Monterrey, Nuevo León.  
RFC. BMN930209927.

Banco Mercantil del Norte S.A. Institución de Banca Múltiple, Grupo Financiero Banorte recibe las consultas, reclamaciones o aclaraciones, en su Unidad Especializada de Atención a Usuarios, ubicada en Av. Paseo de la Reforma No. 505 Piso 43 Colonia Cuauhtémoc C.P. 06500 Delegación Cuauhtémoc, México, D.F. y por Correo Electrónico [une@banorte.com](mailto:une@banorte.com) o Teléfono 01 800 627 22 92, así como en cualquiera de sus sucursales u oficinas. En el caso de no obtener una respuesta satisfactoria, podrá acudir a la Comisión Nacional para la Protección y Defensa de los Usuarios de Servicios Financieros [www.condusef.gob.mx](http://www.condusef.gob.mx) con número telefónico de atención en el Distrito Federal (55) 53400999 y desde el Interior de la República el 01 800 999 8080.

#### Advertencia:

Incumplir tus obligaciones te puede generar comisiones.

**El presente Estado de Cuenta no es un comprobante fiscal**



Los productos anteriormente descritos se encuentran protegidos por el Instituto para la Protección al Ahorro Bancario (IPAB) hasta por un monto equivalente a 400,000 UDIS por cliente por Institución, lo anterior, de conformidad con las disposiciones legales que regulan a dicho Instituto.

Visita la página [www.ipab.org.mx](http://www.ipab.org.mx)

#### REFERENCIAS DE ABREVIACIONES:

R.F.C.: Registro Federal de Causantes - CLABE: Clave Bancaria Estandarizada - I.V.A.: Impuesto al Valor Agregado - I.S.R.: Impuesto Sobre la Renta - S.B.C.: Saldo salvo Buen Cobro - DISP.: Disposición/Dispersión - ATM.: Cajero Automático - BTE.: Banorte - CPA.: Compra - DEP.: Depósito - COM.: Comisión - INTBC.: Interbancaria - O/B.: Otro Banco - CHEQ/CHQ.: Cheque - LIQ.: Liquidación (Pago) - INT.: Interés (es) - EDO.: Estado - CTA.: Cuenta - CAM.: Cámara de Compensación - ABO.: Abono - CAP.: Capital - INV.: Inversión - PZO.: Plazo - DEV.: Devolución - REV.: Reverso - CONS.: Consulta - VEN.: Ventanilla

No. de cliente	13733363
RFC	MVA85010IPY7
Plaza	9588 PLAZA SAN LUIS POTOSI
Sucursal	1162 LOMAS S.L.P.
Teléfonos Sucursal	
Dirección Sucursal	CARRETERA A GUADALAJARA EXTERIOR 700 VILLAS DEL PEDREGAL
Período	De 01/Junio/2016 al 30/Junio/2016
Fecha de corte	30/Junio/2016
Página	11 de 12

▼ INFORME DE DEPÓSITOS EN EFECTIVO MAYORES A \$15,000 PESOS ▼

MUNICIPIO DE VILLA DE ARISTA SLP  
 CALLE PALACIO MUNICIPAL SN ENT. PISO DEP.  
 VILLA DE ARISTA  
 VILLA DE ARISTA  
 S.L.P. C.P. 78940  
 RFC: MVA85010IPY7

DEL MES DE JUNIO DE 2016 NO. DE CLIENTE: 13733363

EXCEDENTES DE DEPOSITOS	\$	112,783.80
TIPO DE CAMBIO	\$	18.9113
<b>RESUMEN DEL EJERCICIO 2016</b>		
MONTO EXCEDENTE DE DEPOSITOS	\$	2,631,910.36

\*Los depósitos en efectivo presentados en el presente informe, son aquellos que exceden la cantidad de \$15,000 (Quince mil pesos 00/100) de forma acumulada en todas las cuentas bajo la titularidad del cliente, dentro de un mes calendario.

BANCO MERCANTIL DEL NORTE S.A., INSTITUCION DE BANCA MULTIPLE  
 GRUPO FINANCIERO BANORTE  
 AV. REVOLUCION NO. 3000, COLONIA PRIMAVERA, C.P. 64830, MONTERREY, N.L.  
 RFC BMN930209927



(Saldo Inicial de \$607,233.97)

Retiros en efectivo \$1,715,386.38

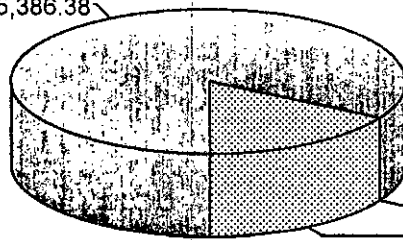

Comisiones \$101.10  
Otros cargos \$16.14  
Saldo final \$341,379.72

#### AVISO DE PRIVACIDAD

El artículo tercero transitorio de la Ley para la Protección de Datos Personales en Posesión de Particulares (LPDPPP) establece que los responsables expedirán el aviso de privacidad de conformidad con lo dispuesto en los artículos 16 y 17 de la LPDPPP. Por lo anterior, ponemos a su disposición nuestro aviso de privacidad en [www.banorte.com](http://www.banorte.com). Se presume que usted consiente tácitamente en el tratamiento de sus datos mientras no manifieste su oposición.

Cuando no reciba su estado de cuenta durante los 20 días siguientes de la fecha de corte, y no haya dado instrucciones para que se le envíe, favor de solicitarlo en su sucursal.

Podrá consultar la información de las comisiones de todos los bancos con fines informativos y de comparación en la CONDUSEF al teléfono 01 800 999 8080 y en la página electrónica: [www.condusef.gob.mx](http://www.condusef.gob.mx)

línea  
**DIRECTA**  
para su empresa  
México, D.F. (55) 5140 5640  
Monterrey (81) 8156 9640  
Guadalajara (33) 3659 9040  
Resto del país 01 800 DIRECTA  
(3473282)

BANORTE

[www.banorte.com](http://www.banorte.com)

Banco Mercantil del Norte, S.A. Institución de Banca Múltiple Grupo Financiero Banorte Av. Revolución No. 3000, Colonia Primavera, C.P. 64830, Monterrey, Nuevo León. RFC. BMN930209927.

Banco Mercantil del Norte S.A. Institución de Banca Múltiple, Grupo Financiero Banorte recibe las consultas, reclamaciones o aclaraciones, en su Unidad Especializada de Atención a Usuarios, ubicada en Av. Paseo de la Reforma No. 505 Piso 43 Colonia Cuauhtémoc C.P. 06500 Delegación Cuauhtémoc, México, D.F. y por Correo Electrónico [une@banorte.com](mailto:une@banorte.com) o Teléfono 01 800 627 22 92, así como en cualquiera de sus sucursales u oficinas. En el caso de no obtener una respuesta satisfactoria, podrá acudir a la Comisión Nacional para la Protección y Defensa de los Usuarios de Servicios Financieros [www.condusef.gob.mx](http://www.condusef.gob.mx) con número telefónico de atención en el Distrito Federal (55) 53400999 y desde el Interior de la República el 01 800 999 8080.

#### Advertencia:

Incumplir tus obligaciones te puede generar comisiones.

**El presente Estado de Cuenta no es un comprobante fiscal**



Los productos anteriormente descritos se encuentran protegidos por el Instituto para la Protección al Ahorro Bancario (IPAB) hasta por un monto equivalente a 400,000 UDIS por cliente por Institución, lo anterior, de conformidad con las disposiciones legales que regulan a dicho Instituto.

Visita la página [www.ipab.org.mx](http://www.ipab.org.mx)

#### REFERENCIAS DE ABREVIACIONES:

R.F.C.: Registro Federal de Causantes - CLABE: Clave Bancaria Estandarizada - I.V.A.: Impuesto al Valor Agregado - I.S.R.: Impuesto Sobre la Renta - S.B.C: Saldo salvo Buen Cobro - DISP.: Disposición/Dispersión - ATM.: Cajero Automático - BTE.: Banorte - CPA.: Compra - DEP.: Depósito - COM.: Comisión - INTBC.: Interbancaria - O/B.: Otro Banco - CHEQ/CHQ.: Cheque - LIQ.: Liquidación (Pago) - INT.: Interés (es) - EDO.: Estado - CTA.: Cuenta - CAM.: Cámara de Compensación - ABO.: Abono - CAP.: Capital - INV.: Inversión - PZO.: Plazo - DEV.: Devolución - REV.: Reverso - CONS.: Consulta - VEN.: Ventanilla

171834

RAMO 28  
MUNICIPIO DE VILLA DE ARISTA SLP  
CALLE PALACIO MUNICIPAL SN  
VILLA DE ARISTA  
VILLA DE ARISTA S.L.P.  
SUCURSAL 1162 LOMAS S.L.P.  
CORREO

C.P 78940



6500 3107 00211 000

No. de cliente 13733363  
RFC MVA850101PY7  
Plaza 9588 PLAZA SAN LUIS POTOSI  
Sucursal 1162 LOMAS S.L.P.  
Teléfonos Sucursal  
Dirección Sucursal CARRETERA A GUADALAJARA EXTERIOR 700 VILLAS DEL PEDREGAL  
Período De 01/Julio/2016 al 31/Julio/2016  
Fecha de corte 31/Julio/2016  
Página 1 de 10

NO. CUENTA	0403552908
GANANCIA ANUAL TOTAL (GAT) <sup>1</sup>	
GAT NOMINAL	N/A%
GAT REAL <sup>2</sup>	N/A%
(+) INTERESES APLICABLES	\$ 0.00
(-) TOTAL DE COMISIONES COBRADAS	\$ 62.50

Enlace Global Pm S/Intereses  
Julio 2016

<sup>1</sup> Antes de Impuestos

<sup>2</sup> La GAT REAL es el rendimiento que obtendría después de descontar la inflación estimada

▼ RESUMEN INTEGRAL ▼

PRODUCTO/SERVICIO	CUENTA	SALDO ANTERIOR	SALDO AL CORTE
ENLACE GLOBAL PM S/INTERESES	0403552908	\$ 341,379.72	\$ 758,771.64
<b>TOTAL</b>		<b>\$ 341,379.72</b>	<b>\$ 758,771.64</b>

▼ ENLACE GLOBAL PM S/INTERESES ▼

No. de CUENTA: 0403552908      DIVISA: PESOS      CLABE: 072 700 00403552908 4

▼ RESUMEN DEL PERIODO ▼

▼ SALDO PROMEDIO DIARIO ▼

MONTO		MONTO	
Saldo inicial del período .....	\$ 341,379.72	En el período (del 01 Jul al 31 Jul) ...	\$ 466,645.08
(+) Depósitos .....	\$ 1,729,837.67	Días que comprende el período .....	031
(-) Retiros .....	\$ 1,312,373.27	Acumulado anual .....	\$ 533,515.60
(+) Intereses Netos Ganados .....	\$ 0.00	Días que comprende el período anual ....	213
(-) Comisiones Cobradas .....	\$ 62.50	<b>▼ CALCULO DE INTERESES DEVENGADOS ▼</b>	
(-) IVA sobre comisiones (16%) .....	\$ 9.98	Intereses Tasa Bruta Anual 0.00% ..	\$ 0.00
Saldo Actual .....	\$ 758,771.64	Retención de IDE .....	\$ 0.00
Saldo Disponible al día* .....	\$ 758,771.64	Retención de ISR .....	\$ 0.00
Saldo Mínimo requerido .....	\$ 0.00	Intereses Netos Ganados .....	\$ 0.00

▼ \*SALDO NO DISPONIBLE AL DIA ▼

▼ RESUMEN DE COMISIONES ▼

MONTO		MONTO	
Depósitos de cheques S.B.C. ....	\$ 0.00	<b>CHEQUES</b>	
Comisiones Pendientes de aplicar .....	\$ 0.00	Cheques girados .....	42
Compras no aplicadas .....	\$ 0.00	Cheques girados sin comisión .....	42
<b>Total .....</b>	<b>\$ 0.00</b>	Cheques girados con comisión .....	0
		Importe de la comisión .....	\$ 0.00
		Por cheques devueltos .....	\$ 0.00
		<b>OTRAS COMISIONES .....</b>	<b>\$ 62.50</b>

▼ DETALLE DE OPERACIONES ▼

FECHA	DESCRIPCION DEL CARGO / ABONO	MONEDA	MONTO DEL RETIRO	MONTO DEL DEPOSITO	SALDO
30-JUN-16	SALDO ANTERIOR				341,379.72
01-JUL-16	DEP.EFECTIVO	MXP		2,119.00	343,498.72

La fecha de corte coincide con la fecha de terminación del período que se señala en el presente estado de cuenta. Las operaciones efectuadas durante días no laborales o después de la hora de corte de fin de día serán consideradas en nuestra contabilidad como realizadas en el siguiente día hábil bancario. Usted dispone 90 días después de la fecha de corte para objetar la información contenida en su estado de cuenta. de no hacerlo se asumirá su conformidad al respecto.

\*6500-0311-3107-00211-0403552908-171834\*



▼ DETALLE DE OPERACIONES ENLACE GLOBAL PM S/INTERESES (CONTINUACION) ▼

CHA	DESCRIPCION DEL CARGO / ABONO	MONEDA	MONTO DEL RETIRO	MONTO DEL DEPOSITO	SALDO
JUL-16	SALDO ANTERIOR				343,498.72
JUL-16	DEP.EFECTIVO	MXP		662.00	344,160.72
JUL-16	CHEQUE PAGADO 0000514	MXP	2,500.00		341,660.72
JUL-16	CHEQUE PAGADO 0000515	MXP	1,000.00		340,660.72
JUL-16	CHEQUE PAGADO 0000516	MXP	2,500.00		338,160.72
JUL-16	CHEQUE PAGADO 0000513	MXP	500.00		337,660.72
JUL-16	CHEQUE PAGADO 0000512	MXP	1,500.00		336,160.72
JUL-16	CHEQUE PAGADO 0000511	MXP	2,500.00		333,660.72
JUL-16	CHEQUE PAGADO 0000510	MXP	1,200.00		332,460.72
JUL-16	CHEQUE PAGADO 0000509	MXP	1,000.00		331,460.72
JUL-16	CHEQUE PAGADO 0000508	MXP	1,500.00		329,960.72
JUL-16	CHEQUE PAGADO 0000507	MXP	1,500.00		328,460.72
JUL-16	CHEQUE PAGADO 0000506	MXP	1,000.00		327,460.72
JUL-16	CHEQUE PAGADO 0000505	MXP	1,600.00		325,860.72
JUL-16	CHEQUE PAGADO 0000504	MXP	1,500.00		324,360.72
JUL-16	CHEQUE PAGADO 0000503	MXP	1,873.00		322,487.72
JUL-16	CHEQUE PAGADO 0000518	MXP	3,700.00		318,787.72
JUL-16	CHEQUE PAGADO 0000517	MXP	6,910.00		311,877.72
JUL-16	CHEQUE PAGADO 0000519	MXP	9,766.51		302,111.21
JUL-16	TRASPASO A CUENTA DE TERCEROS	MXP	7,000.00		295,111.21
JUL-16	Comision x Internet 2563	MXP	3.00		295,108.21
	Transferencias Tercero Banorte ministracion AL R.F.C. SMD990718PR6				
JUL-16	IVA Com x Internet 2563	MXP	0.48		295,107.73
	Transferencias Tercero Banorte				
JUL-16	COMPRA ORDEN DE PAGO SPEI 0005693 = REFERENCIA CTA/CLABE: 044700016036874576 BEM SPEI, BCO:044 BENEFICIARIO:JOSE ANTONIO LUIS VERGARA CAR PAGO DE COMBUSTIBLE CVE RASTREO: 8846APAB201607010353753397 RFC: VECA460113SIA IVA: 000000000000.00 SCOTIABANK	MXP	19,285.05		275,822.68
JUL-16	COMISION ORDEN DE PAGO SPEI REFERENCIA: 0005693	MXP	8.90		275,813.78
JUL-16	I.V.A. ORDEN DE PAGO SPEI REFERENCIA: 0005693	MXP	1.42		275,812.36
JUL-16	002601001607010000147920 SPEI RECIBIDO DEL BANCO 0012 BBVA BANCOMER DEL CLIENTE GOBIERNO DEL ESTADO DE SAN LUIS POTOSI M DE LA CLABE 012700001036465210 CON RFC GES850101L4A CONCEPTO: GOBIERNO DEL ESTADO DE SAN LU REFERENCIA: 0107168 CVE RAST: 002601001607010000147920	MXP		35.37	275,847.73
JUL-16	002601001607050000060863 SPEI RECIBIDO DEL BANCO 0012 BBVA BANCOMER DEL CLIENTE GOBIERNO DEL ESTADO DE SAN LUIS POTOSI M DE LA CLABE 012700001036465210 CON RFC GES850101L4A CONCEPTO: GOBIERNO DEL ESTADO DE SAN LU REFERENCIA: 0507168 CVE RAST: 002601001607050000060863	MXP		21,531.82	297,379.55

REFERENCIAS DE ABREVIACIONES:

R.F.C.: Registro Federal de Causantes - CLABE: Clave Bancaria Estandarizada - I.V.A.: Impuesto al Valor Agregado - I.S.R.: Impuesto Sobre la Renta  
- S.B.C.: Saldo salvo Buen Cobro - DISP.: Disposición/Dispersión - ATM.: Cajero Automático - BTE.: Banorte - CPA.: Compra - DEP.: Depósito - COM.: Comisión  
- INTBC.: Interbancaria - O/B.: Otro Banco - CHEQ/CHQ.: Cheque - LIQ.: Liquidación (Pago) - INT.: Interés (es) - EDO.: Estado - CTA.: Cuenta - CAM.: Cámara  
de Compensación - ABO.: Abono - CAP.: Capital - INV.: Inversión - PZO.: Plazo - DEV.: Devolución - REV.: Reverso - CONS.: Consulta - VEN.: Ventanilla

Cuando no reciba su estado de cuenta durante los 20 días siguientes de la fecha de corte, y no haya dado instrucciones para que se le envíe, favor de solicitarlo en su sucursal.

Podrá consultar la información de las comisiones de todos los bancos con fines informativos y de comparación en la CONDUSEF al teléfono 01 800 999 8080 y en la página electrónica:  
[www.condusef.gob.mx](http://www.condusef.gob.mx)

línea  
**DIRECTA**

para su empresa  
México, D.F. (55) 5140 5640  
Monterrey (81) 8156 9640  
Guadalajara (33) 3669 9040  
Resto del país 01 800 DIRECTA  
(3473282)

BANORTE

[www.banorte.com](http://www.banorte.com)

Banco Mercantil del Norte, S.A.  
Institución de Banca Múltiple  
Grupo Financiero Banorte  
Av. Revolución No. 3000,  
Colonia Primavera, C.P. 64830,  
Monterrey, Nuevo León.  
RFC. BMN930209927.

Banco Mercantil del Norte S.A. institución de Banca Múltiple, Grupo Financiero Banorte recibe las consultas, reclamaciones o aclaraciones, en su Unidad Especializada de Atención a Usuarios, ubicada en Av. Paseo de la Reforma No. 505 Piso 43 Colonia Cuauhtémoc C.P. 06500 Delegación Cuauhtémoc, México, D.F. y por Correo Electrónico [une@banorte.com](mailto:une@banorte.com) o Teléfono 01 800 627 22 92, así como en cualquiera de sus sucursales u oficinas. En el caso de no obtener una respuesta satisfactoria, podrá acudir a la Comisión Nacional para la Protección y Defensa de los Usuarios de Servicios Financieros [www.condusef.gob.mx](http://www.condusef.gob.mx) con número telefónico de atención en el Distrito Federal (55) 53400999 y desde el Interior de la República el 01 800 999 8080.

**Advertencia:**

Incumplir tus obligaciones te puede generar comisiones.

**El presente Estado de Cuenta no es un comprobante fiscal**



Los productos anteriormente descritos se encuentran protegidos por el Instituto para la Protección al Ahorro Bancario (IPAB) hasta por un monto equivalente a 400,000 UDIS por cliente por Institución, lo anterior, de conformidad con las disposiciones legales que regulan a dicho Instituto.

▼ DETALLE DE OPERACIONES ENLACE GLOBAL PM S/INTERESES (CONTINUACION) ▼

FECHA	DESCRIPCION DEL CARGO / ABONO	MONEDA	MONTO DEL RETIRO	MONTO DEL DEPOSITO	SALDO
05-JUL-16	SALDO ANTERIOR				297,379.55
05-JUL-16	002601001607050000061168 SPEI RECIBIDO DEL BANCO 0012 BBVA BANCOMER DEL CLIENTE GOBIERNO DEL ESTADO DE SAN LUIS POTOSI M DE LA CLABE 012700001036465210 CON RFC GES850101L4A CONCEPTO: GOBIERNO DEL ESTADO DE SAN LU REFERENCIA: 0507168 CVE RAST: 002601001607050000061168	MXP		939.79	298,319.34
05-JUL-16	DEP.EFECTIVO	MXP		2,583.00	300,902.34
05-JUL-16	DEP.EFECTIVO	MXP		1,394.00	302,296.34
05-JUL-16	DEP.EFECTIVO	MXP		1,050.00	303,346.34
05-JUL-16	DEP.EFECTIVO	MXP		882.00	304,228.34
05-JUL-16	DEPOSITO CHQ.BANORTE 0050115 DEPOSITO DE LA CUENTA : 0888321000	MXP		1,455.00	305,683.34
06-JUL-16	TRASPASO A CUENTA DE TERCEROS 0000002563 IVA:00000000.00 , A LA CUENTA: 0412050693 MINISTRACION QUINCENAL AL R.F.C. SMD990718PR6	MXP	90,000.00		215,683.34
06-JUL-16	Comision x Internet 2563 Transferencias Tercero Banorte	MXP	3.00		215,680.34
06-JUL-16	IVA Com x Internet 2563 Transferencias Tercero Banorte	MXP	0.48		215,679.86
06-JUL-16	002601001607060000055217 SPEI RECIBIDO DEL BANCO 0012 BBVA BANCOMER DEL CLIENTE GOBIERNO DEL ESTADO DE SAN LUIS POTOSI M DE LA CLABE 012700001036465210 CON RFC GES850101L4A CONCEPTO: GOBIERNO DEL ESTADO DE SAN LU REFERENCIA: 0607168 CVE RAST: 002601001607060000055217	MXP		52,761.00	268,440.86
07-JUL-16	CHEQUE PAGADO 0000271	MXP	2,525.00		265,915.86
08-JUL-16	DEP.EFECTIVO	MXP		1,310.00	267,225.86
08-JUL-16	DEP.EFECTIVO	MXP		1,802.00	269,027.86
08-JUL-16	DEP.EFECTIVO	MXP		942.00	269,969.86
11-JUL-16	COMPRA ORDEN DE PAGO SPEI 0001990 = REFERENCIA CTA/CLABE: 044700016036874576 BEM SPEI, BCO:044 BENEFICIARIO:JOSE ANTONIO LUIS VERGARA CAR combustible	MXP	11,380.35		258,589.51
11-JUL-16	COMISION ORDEN DE PAGO SPEI REFERENCIA: 0001990 IVA: 000000000000.00 SCOTIABANK	MXP	8.90		258,580.61
11-JUL-16	I.V.A. ORDEN DE PAGO SPEI REFERENCIA: 0001990	MXP	1.42		258,579.19
12-JUL-16	DEP.EFECTIVO	MXP		8,582.00	267,161.19
12-JUL-16	DEP.EFECTIVO	MXP		2,394.00	269,555.19
12-JUL-16	DEP.EFECTIVO	MXP		2,480.00	272,035.19
12-JUL-16	DEP.EFECTIVO	MXP		3,727.00	275,762.19
12-JUL-16	DEPOSITO CHQ.BANORTE 0050143 DEPOSITO DE LA CUENTA : 0888321000	MXP		1,455.00	277,217.19
12-JUL-16	DEPOSITO CHQ.BANORTE 0393279 DEPOSITO DE LA CUENTA : 0816982383	MXP		250.00	277,467.19
12-JUL-16	DEP.EFECTIVO	MXP		31,029.00	308,496.19
12-JUL-16	DEP.EFECTIVO	MXP		338.00	308,834.19
12-JUL-16	CHEQUE PAGADO 0000524 DEPOSITO A CTA. 0508165472 RFC BAMB761027MH9	MXP	2,030.00		306,804.19
12-JUL-16	CHEQUE PAGADO 0000523 DEPOSITO A CTA. 0449603518 RFC ROBE6102218E2	MXP	20,000.00		286,804.19



La fecha de corte coincide con la fecha de terminación del período que se señala en el presente estado de cuenta. Las operaciones efectuadas durante días no laborales o después de la hora de corte de fin de día serán consideradas en nuestra contabilidad como realizadas en el siguiente día hábil bancario. Usted dispone de 90 días después de la fecha de corte para objetar la información contenida en su estado de cuenta, de no hacerlo se asumirá su conformidad al respecto.



▼ DETALLE DE OPERACIONES ENLACE GLOBAL PM S/INTERESES (CONTINUACION) ▼

FECHA	DESCRIPCION DEL CARGO / ABONO	MONEDA	MONTO DEL RETIRO	MONTO DEL DEPOSITO	SALDO
7-JUL-16	SALDO ANTERIOR				286,804.19
13-JUL-16	DEPOSITO DE CUENTA PROPIA 0000001990 DE LA CUENTA 0424239651 alumbrado P blico	MXP		162,876.00	449,680.19
13-JUL-16	DEPOSITO DE CUENTA PROPIA 0000001990 DE LA CUENTA 0424239651 alumbrado P blico	MXP		175,974.00	625,654.19
13-JUL-16	COMPRA ORDEN DE PAGO SPEI 0006756 = REFERENCIA CTA/CLABE: 044700016036874576 BEM SPEI, BCO:044 BENEFICIARIO:JOSE ANTONIO LUIS VERGARA CAR pago de combustible CVE RASTREO: 8846CAPI201607130356415953 RFC: VECA460113SIA IVA: 0000000000.00 SCOTIABANK	MXP	8,199.90		617,454.29
13-JUL-16	COMISION ORDEN DE PAGO SPEI REFERENCIA: 0006756	MXP	8.90		617,445.39
13-JUL-16	I.V.A. ORDEN DE PAGO SPEI REFERENCIA: 0006756	MXP	1.42		617,443.97
14-JUL-16	DEP.EFECTIVO	MXP		2,962.00	620,405.97
14-JUL-16	DEP.EFECTIVO	MXP		617.00	621,022.97
14-JUL-16	CHEQUE PAGADO 0000539	MXP	9,994.01		611,028.96
14-JUL-16	CHEQUE PAGADO 0000536	MXP	6,910.00		604,118.96
14-JUL-16	RETIRO DEP. ELECTRONICO DE LA EMISORA : 26322	MXP	6,000.00		598,118.96
14-JUL-16	RETIRO DEP. ELECTRONICO DE LA EMISORA : 26322	MXP	9,995.00		588,123.96
14-JUL-16	RETIRO DEP. ELECTRONICO DE LA EMISORA : 26322	MXP	101,000.00		487,123.96
14-JUL-16	RETIRO DEP. ELECTRONICO DE LA EMISORA : 26322	MXP	315,750.17		171,373.79
15-JUL-16	002601001607150000112399 SPEI RECIBIDO DEL BANCO 0012 BBVA BANCOMER DEL CLIENTE GOBIERNO DEL ESTADO DE SAN LUIS POTOSI M DE LA CLABE 012700001036465210 CON RFC GES8501014A CONCEPTO: GOBIERNO DEL ESTADO DE SAN LU REFERENCIA: 1507168 CVE RAST: 002601001607150000112399	MXP		48,330.16	219,703.95
15-JUL-16	TRASPASO A CUENTA PROPIA 0000001991 IVA:00000000.00 A LA CUENTA 0852462043 fra. ministracion AL R.F.C. OAP060914EK8	MXP	6,554.00		213,149.95
6-JUL-16	CHEQUE PAGADO 0000540 DEPOSITO A CTA. 0646605272 RFC COLJ510427JY3	MXP	5,800.00		207,349.95
8-JUL-16	CHEQUE PAGADO 0000467	MXP	357.00		206,992.95
9-JUL-16	CHEQUE CAMARA 0000527	MXP	1,600.00		205,392.95
9-JUL-16	CHEQUE CAMARA 0000530 MARC671220JA6	MXP	1,500.00		203,892.95
9-JUL-16	DEP.EFECTIVO	MXP		18,299.00	222,191.95
9-JUL-16	CHEQUE PAGADO 0000531 DEPOSITO A CTA. 0403552908 RFC MVA850101PY7	MXP	1,000.00		221,191.95
9-JUL-16	DEPOSITO CHQ.BANORTE 0000531 DEPOSITO DE LA CUENTA : 0403552908	MXP		1,000.00	222,191.95

REFERENCIAS DE ABREVIACIONES:

R.F.C.: Registro Federal de Causantes - CLABE: Clave Bancaria Estandarizada - I.V.A.: Impuesto al Valor Agregado - I.S.R.: Impuesto Sobre la Renta  
- S.B.C.: Saldo salvo Buen Cobro - DISP.: Disposición/Dispersión - ATM.: Cajero Automático - BTE.: Banorte - CPA.: Compra - DEP.: Depósito - COM.: Comisión  
- INTBC.: Intebancaria - O/B.: Otro Banco - CHEQ/CHQ.: Cheque - LIQ.: Liquidación (Pago) - INT.: Interés (es) - EDO.: Estado - CTA.: Cuenta - CAM.: Cámara  
de Compensación - ABO.: Abono - CAP.: Capital - INV.: Inversión - PZO.: Plazo - DEV.: Devolución - REV.: Reverso - CONS.: Consulta - VEN.: Ventanilla

Cuando no reciba su estado de cuenta durante los 20 días siguientes de la fecha de corte, y no haya dado instrucciones para que se le envíe, favor de solicitarlo en su sucursal.

Podrá consultar la información de las comisiones de todos los bancos con fines informativos y de comparación en la CONDUSEF al teléfono 01 800 999 8080 y en la página electrónica:  
[www.condusef.gob.mx](http://www.condusef.gob.mx)

línea  
**DIRECTA**  
para su empresa  
México, D.F. (55) 5149 5640  
Monterrey (81) 8156 9640  
Guadalajara (33) 3669 9040  
Resto del país 01 800 DIRECTA  
(3473282)

BANORTE

[www.banorte.com](http://www.banorte.com)

Banco Mercantil del Norte, S.A. Institución de Banca Múltiple Grupo Financiero Banorte Av. Revolución No. 3000, Colonia Primavera, C.P. 64830, Monterrey, Nuevo León. RFC. BMN930209927.

Banco Mercantil del Norte S.A. Institución de Banca Múltiple, Grupo Financiero Banorte recibe las consultas, reclamaciones o aclaraciones, en su Unidad Especializada de Atención a Usuarios, ubicada en Av. Paseo de la Reforma No. 505 Piso 43 Colonia Cuauhtémoc C.P. 06500 Delegación Cuauhtémoc, México, D.F. y por Correo Electrónico [une@banorte.com](mailto:une@banorte.com) o Teléfono 01 800 627 22 92, así como en cualquiera de sus sucursales u oficinas. En el caso de no obtener una respuesta satisfactoria, podrá acudir a la Comisión Nacional para la Protección y Defensa de los Usuarios de Servicios Financieros [www.condusef.gob.mx](http://www.condusef.gob.mx) con número telefónico de atención en el Distrito Federal (55) 53400999 y desde el Interior de la República el 01 800 999 8080.

**Advertencia:**

Incumplir tus obligaciones te puede generar comisiones.

**El presente Estado de Cuenta no es un comprobante fiscal**



Los productos anteriormente descritos se encuentran protegidos por el Instituto para la Protección al Ahorro Bancario (IPAB) hasta por un monto equivalente a 400,000 UDIS por cliente por Institución, lo anterior, de conformidad con las disposiciones legales que regulan a dicho Instituto.  
[Visita la página www.ipab.gob.mx](http://www.ipab.gob.mx)

**▼ DETALLE DE OPERACIONES ENLACE GLOBAL PM S/INTERESES (CONTINUACION) ▼**

FECHA	DESCRIPCION DEL CARGO / ABONO	MONEDA	MONTO DEL RETIRO	MONTO DEL DEPOSITO	SALDO
19-JUL-16	SALDO ANTERIOR				222,191.95
19-JUL-16	CHEQUE PAGADO 0000529	MXP	1,500.00		220,691.95
19-JUL-16	DEPOSITO A CTA. 0403552908 RFC MVA85010IPY7			1,500.00	222,191.95
19-JUL-16	DEPOSITO CHO.BANORTE 0000529 DEPOSITO DE LA CUENTA : 0403552908	MXP			222,191.95
19-JUL-16	CHEQUE PAGADO 0000532	MXP	1,200.00		220,991.95
19-JUL-16	DEPOSITO A CTA. 0403552908 RFC MVA85010IPY7			1,200.00	222,191.95
19-JUL-16	DEPOSITO CHO.BANORTE 0000532 DEPOSITO DE LA CUENTA : 0403552908	MXP			222,191.95
19-JUL-16	CHEQUE PAGADO 0000528	MXP	1,000.00		221,191.95
19-JUL-16	DEPOSITO A CTA. 0403552908 RFC MVA85010IPY7			1,000.00	222,191.95
19-JUL-16	DEPOSITO CHO.BANORTE 0000528 DEPOSITO DE LA CUENTA : 0403552908	MXP			222,191.95
19-JUL-16	CHEQUE PAGADO 0000521	MXP	4,613.00		217,578.95
19-JUL-16	DEPOSITO A CTA. 0403552908 RFC MVA85010IPY7			4,613.00	222,191.95
19-JUL-16	DEPOSITO CHO.BANORTE 0000521 DEPOSITO DE LA CUENTA : 0403552908	MXP			222,191.95
19-JUL-16	CHEQUE PAGADO 0000520	MXP	1,400.00		220,791.95
19-JUL-16	DEPOSITO A CTA. 0403552908 RFC MVA85010IPY7			1,400.00	222,191.95
19-JUL-16	DEPOSITO CHO.BANORTE 0000520 DEPOSITO DE LA CUENTA : 0403552908	MXP			222,191.95
19-JUL-16	DEP.EFECTIVO	MXP		1,772.00	223,963.95
19-JUL-16	DEP.EFECTIVO	MXP		1,688.00	225,651.95
19-JUL-16	CHEQUE PAGADO 0000534	MXP	1,500.00		224,151.95
19-JUL-16	DEPOSITO A CTA. 0403552908 RFC MVA85010IPY7			1,500.00	225,651.95
19-JUL-16	DEPOSITO CHO.BANORTE 0000534 DEPOSITO DE LA CUENTA : 0403552908	MXP			225,651.95
19-JUL-16	DEP.EFECTIVO	MXP		1,092.00	226,743.95
19-JUL-16	DEP.EFECTIVO	MXP		1,134.00	227,877.95
19-JUL-16	TRASPASO A CUENTA DE TERCEROS 0000001998 IVA:00000000.00 , A LA CUENTA: 0412050693 Finiquito InUs Hdez AL R.F.C. SMD990718PR6	MXP	5,225.93		222,652.02
19-JUL-16	Comision x Internet 1998	MXP	3.00		222,649.02
19-JUL-16	Transferencias Tercero Banorte				222,649.02
19-JUL-16	IVA Com x Internet 1998	MXP	0.48		222,648.54
19-JUL-16	Transferencias Tercero Banorte				222,648.54
19-JUL-16	002601001607190000071996	MXP		283,956.73	506,605.27
19-JUL-16	SPEI RECIBIDO DEL BANCO 0012 BBVA BANCOMER DEL CLIENTE GOBIERNO DEL ESTADO DE SAN LUIS POTOSI M DE LA CLABE 012700001036465210 CON RFC GES85010IL4A CONCEPTO: GOBIERNO DEL ESTADO DE SAN LU REFERENCIA: 1907168 CVE RAST: 002601001607190000071996				506,605.27
20-JUL-16	DEP.EFECTIVO	MXP		1,778.00	508,383.27
20-JUL-16	DEP.EFECTIVO	MXP		2,749.00	511,132.27
20-JUL-16	DEP.EFECTIVO	MXP		7,783.00	518,915.27
20-JUL-16	CHEQUE PAGADO 0000542	MXP	3,600.00		515,315.27
20-JUL-16	CARGO POR PAGO CONCENTRACION BEM TELEFONOS DE ME 48686206757 AL RFC TME840315KT6 RAS 88466202017222001310 FAC 001310	MXP	799.00		514,516.27
20-JUL-16	CARGO POR PAGO CONCENTRACION BEM TELEFONOS DE ME 48686207187 AL RFC TME840315KT6 RAS 88466202026050001310 FAC 001310	MXP	549.00		513,967.27

\*6500-0311-3-107-00211-0403552908-171834\*



▼ DETALLE DE OPERACIONES ENLACE GLOBAL PM S/INTERESES (CONTINUACION) ▼

ECHA	DESCRIPCION DEL CARGO / ABONO	MONEDA	MONTO DEL RETIRO	MONTO DEL DEPOSITO	SALDO
0-JUL-16	SALDO ANTERIOR				513,967.27
0-JUL-16	CARGO POR PAGO CONCENTRACION BEM TELEFONOS DE ME 48686200953 AL RFC TME840315KT6 RAS 88466202020801001310 FAC 001310	MXP	1,521.00		512,446.27
0-JUL-16	CARGO POR PAGO CONCENTRACION BEM TELEFONOS DE ME 48686201143 AL RFC TME840315KT6 RAS 88466202042599001310 FAC 001310	MXP	399.00		512,047.27
0-JUL-16	CARGO POR PAGO CONCENTRACION BEM TELEFONOS DE ME 48686201803 AL RFC TME840315KT6 RAS 88466202032665001310 FAC 001310	MXP	3,804.00		508,243.27
0-JUL-16	CARGO POR PAGO CONCENTRACION BEM COMISION FEDERA 0000000000019258912000501607220000010620 AL RFC CFE370814010 RAS 88466202026070088924 FAC 088924	MXP	1,062.00		507,181.27
0-JUL-16	70 21291677 1166560 SEG 000429 CARGO COBRANZA DOMICILIADA LEYENDA:70 21291677 1166560 SEG BANORTE REF:70 0221291677 3 21210 POL91677 SEGUROS BANORTE SA DE CV GRUPO FINANCIER RFC: SBG 971124PL2 IVA: 000000000000.00	MXP	1,072.97		506,108.30
0-JUL-16	CHEQUE PAGADO 0000533	MXP	2,500.00		503,608.30
0-JUL-16	COMPRA ORDEN DE PAGO SPEI 0008695 = REFERENCIA CTA/CLABE: 044700016036874576 BEM SPEI, BCO:044 BENEFICIARIO:JOSE ANTONIO LUIS VERGARA CAR PAGO DE COMBUSTIBLE CVE RASTREO: 8846APA7201607220358997246 RFC: VECA460113SIA IVA: 000000000000.00 SCOTIABANK	MXP	3,098.25		500,510.05
0-JUL-16	COMISION ORDEN DE PAGO SPEI REFERENCIA: 0008695	MXP	8.90		500,501.15
0-JUL-16	I.V.A. ORDEN DE PAGO SPEI REFERENCIA: 0008695	MXP	1.42		500,499.73
0-JUL-16	COMPRA ORDEN DE PAGO SPEI 0002563 = REFERENCIA CTA/CLABE: 044700016036874576 BEM SPEI, BCO:044 BENEFICIARIO:JOSE ANTONIO LUIS VERGARA CAR PAGO DE COMBUSTIBLE CVE RASTREO: 8846CAP3201607220358997247 RFC: VECA460113SIA IVA: 000000000000.00 SCOTIABANK	MXP	18,683.76		481,815.97
0-JUL-16	COMISION ORDEN DE PAGO SPEI REFERENCIA: 0002563	MXP	8.90		481,807.07
0-JUL-16	I.V.A. ORDEN DE PAGO SPEI REFERENCIA: 0002563	MXP	1.42		481,805.65
0-JUL-16	CHEQUE PAGADO 0000537 DEPOSITO A CTA. 0863014786 RFC SCD981028LZA	MXP	2,500.00		479,305.65
0-JUL-16	CHEQUE CAMARA 0000541 SAB891104PB9	MXP	2,200.00		477,105.65

REFERENCIAS DE ABREVIACIONES:

R.F.C.: Registro Federal de Causantes - CLABE: Clave Bancaria Estandarizada - I.V.A.: Impuesto al Valor Agregado - I.S.R.: Impuesto Sobre la Renta  
- S.B.C.: Saldo salvo Buen Cobro - DISP.: Disposición/Dispersión - ATM.: Cajero Automático - BTE.: Banorte - CPA.: Compra - DEP.: Depósito - COM.: Comisión  
- INTBC.: Interbancaria - O/B.: Otro Banco - CHEQ/CHQ.: Cheque - LIQ.: Liquidación (Pago) - INT.: Interés (es) - EDO.: Estado - CTA.: Cuenta - CAM.: Cámara  
de Compensación - ABO.: Abono - CAP.: Capital - INV.: Inversión - PZO.: Plazo - DEV.: Devolución - REV.: Reverso - CONS.: Consulta - VEN.: Ventanilla

Cuando no reciba su estado de cuenta durante los 20 días siguientes de la fecha de corte, y no haya dado instrucciones para que se le envíe, favor de solicitarlo en su sucursal.

Podrá consultar la información de las comisiones de todos los bancos con fines informativos y de comparación en la CONDUSEF al teléfono 01 800 999 8080 y en la página electrónica:  
[www.condusef.gob.mx](http://www.condusef.gob.mx)

linea  
**DIRECTA**

para su empresa  
México, D.F. (55) 5140 5640  
Monterrey (81) 8156 9640  
Guadalajara (33) 3669 9040  
Resto del país 01 800 DIRECTA  
(3473202)

BANORTE

[www.banorte.com](http://www.banorte.com)

Banco Mercantil del Norte, S.A. Institución de Banca Múltiple Grupo Financiero Banorte Av. Revolución No. 3000, Colonia Primavera, C.P. 64830, Monterrey, Nuevo León. RFC. BMN930209927.

Banco Mercantil del Norte S.A. Institución de Banca Múltiple, Grupo Financiero Banorte recibe las consultas, reclamaciones o aclaraciones, en su Unidad Especializada de Atención a Usuarios, ubicada en Av. Paseo de la Reforma No. 505 Piso 43 Colonia Cuauhtémoc C.P. 06500 Delegación Cuauhtémoc, México, D.F. y por Correo Electrónico [une@banorte.com](mailto:une@banorte.com) o Teléfono 01 800 627 22 92, así como en cualquiera de sus sucursales u oficinas. En el caso de no obtener una respuesta satisfactoria, podrá acudir a la Comisión Nacional para la Protección y Defensa de los Usuarios de Servicios Financieros [www.condusef.gob.mx](http://www.condusef.gob.mx) con número telefónico de atención en el Distrito Federal (55) 53400999 y desde el Interior de la República el 01 800 999 8080.

**Advertencia:**

Incumplir tus obligaciones te puede generar comisiones.

**El presente Estado de Cuenta no es un comprobante fiscal**



Los productos anteriormente descritos se encuentran protegidos por el Instituto para la Protección al Ahorro Bancario (IPAB) hasta por un monto equivalente a 400,000 UDIS por cliente por Institución, lo anterior, de conformidad con las disposiciones legales que regulan a dicho Instituto.

▼ DETALLE DE OPERACIONES ENLACE GLOBAL PM S/INTERESES (CONTINUACION) ▼

FECHA	DESCRIPCION DEL CARGO / ABONO	MONEDA	MONTO DEL RETIRO	MONTO DEL DEPOSITO	SALDO
23-JUL-16	SALDO ANTERIOR				477,105.65
25-JUL-16	002601001607250000087025 SPEI RECIBIDO DEL BANCO 0012 BBVA BANCOMER DEL CLIENTE GOBIERNO DEL ESTADO DE SAN LUIS POTOSI M DE LA CLABE 012700001036465210 CON RFC GES850101L4A CONCEPTO: FONDO GRAL JULIO REFERENCIA: 2507168 CVE RAST: 002601001607250000087025	MXP		711,583.14	1,188,688.79
25-JUL-16	TRASPASO A CUENTA DE TERCEROS 0000009632 IVA:00000000.00 , A LA CUENTA: 0412050693 MINISTRACION QUINCENAL AL R.F.C. SMD990718PR6	MXP	85,000.00		1,103,688.79
25-JUL-16	TRASPASO A CUENTA DE TERCEROS 0000002589 IVA:00000000.00 , A LA CUENTA: 0412050693 IMPUESTOS JUNIO AL R.F.C. SMD990718PR6	MXP	19,667.58		1,084,021.21
25-JUL-16	Comision x Internet 9632 Transferencias Tercero Banorte	MXP	3.00		1,084,018.21
25-JUL-16	IVA Com x Internet 9632 Transferencias Tercero Banorte	MXP	0.48		1,084,017.73
25-JUL-16	Comision x Internet 2589 Transferencias Tercero Banorte	MXP	3.00		1,084,014.73
25-JUL-16	IVA Com x Internet 2589 Transferencias Tercero Banorte	MXP	0.48		1,084,014.25
26-JUL-16	DEP.EFECTIVO	MXP		84.00	1,084,098.25
26-JUL-16	CHEQUE PAGADO 0000538 DEPOSITO A CTA. 0403552908 RFC MVA850101PY7	MXP	2,500.00		1,081,598.25
26-JUL-16	DEPOSITO CHQ.BANORTE 0000538 DEPOSITO DE LA CUENTA : 0403552908	MXP		2,500.00	1,084,098.25
26-JUL-16	DEP.EFECTIVO	MXP		2,685.00	1,086,783.25
26-JUL-16	DEP.EFECTIVO	MXP		2,478.00	1,089,261.25
26-JUL-16	DEP.EFECTIVO	MXP		356.00	1,089,617.25
26-JUL-16	DEP.EFECTIVO	MXP		1,365.00	1,090,982.25
26-JUL-16	DEP.EFECTIVO	MXP		1,700.00	1,092,682.25
26-JUL-16	DEP.EFECTIVO	MXP		2,514.00	1,095,196.25
26-JUL-16	CHEQUE PAGADO 0000535 DEPOSITO A CTA. 0403552908 RFC MVA850101PY7	MXP	500.00		1,094,696.25
26-JUL-16	DEPOSITO CHQ.BANORTE 0000535 DEPOSITO DE LA CUENTA : 0403552908	MXP		500.00	1,095,196.25
26-JUL-16	CHEQUE PAGADO 0000546	MXP	7,166.00		1,088,030.25
26-JUL-16	CHEQUE PAGADO 0000547	MXP	9,748.62		1,078,281.63
26-JUL-16	CHEQUE PAGADO 0000544 DEPOSITO A CTA. 0646605272 RFC COLJ510427JY3	MXP	5,800.00		1,072,481.63
29-JUL-16	002601001607290000109364 SPEI RECIBIDO DEL BANCO 0012 BBVA BANCOMER DEL CLIENTE GOBIERNO DEL ESTADO DE SAN LUIS POTOSI M DE LA CLABE 012700001036465210 CON RFC GES850101L4A CONCEPTO: GOBIERNO DEL ESTADO DE SAN LU REFERENCIA: 2907168 CVE RAST: 002601001607290000109364	MXP		63,047.86	1,135,529.49
29-JUL-16	002601001607290000109498 SPEI RECIBIDO DEL BANCO 0012 BBVA BANCOMER DEL CLIENTE GOBIERNO DEL ESTADO DE SAN LUIS POTOSI M DE LA CLABE 012700001036465210 CON RFC GES850101L4A CONCEPTO: GOBIERNO DEL ESTADO DE SAN LU REFERENCIA: 2907168 CVE RAST: 002601001607290000109498	MXP		38.20	1,135,567.69



La fecha de corte coincide con la fecha de terminación del periodo que se señala en el presente estado de cuenta. Las operaciones efectuadas durante días no laborales o después de la hora de corte de fin de día serán consideradas en nuestra contabilidad como realizadas en el siguiente día hábil bancario. Usted dispone de 90 días después de la fecha de corte para ojetar la información contenida en su estado de cuenta, de no hacerlo se asumirá su conformidad al respecto.

▼ DETALLE DE OPERACIONES ENLACE GLOBAL PM S/INTERESES (CONTINUACION) ▼

FECHA	DESCRIPCION DEL CARGO / ABONO	MONEDA	MONTO DEL RETIRO	MONTO DEL DEPOSITO	SALDO
19-JUL-16	SALDO ANTERIOR				1,135,567.69
29-JUL-16	002601001607290000109740 SPEI RECIBIDO DEL BANCO 0012 BBVA BANCOMER DEL CLIENTE GOBIERNO DEL ESTADO DE SAN LUIS POTOSI M DE LA CLABE 012700001036465210 CON RFC GES850101L4A CONCEPTO: GOBIERNO DEL ESTADO DE SAN LU REFERENCIA: 2907168 CVE RAST: 002601001607290000109740	MXP		17,990.60	1,153,558.29
29-JUL-16	002601001607290000110173 SPEI RECIBIDO DEL BANCO 0012 BBVA BANCOMER DEL CLIENTE GOBIERNO DEL ESTADO DE SAN LUIS POTOSI M DE LA CLABE 012700001036465210 CON RFC GES850101L4A CONCEPTO: GOBIERNO DEL ESTADO DE SAN LU REFERENCIA: 2907168 CVE RAST: 002601001607290000110173	MXP		60,050.00	1,213,608.29
29-JUL-16	TRASPASO A CUENTA DE TERCEROS 0000002145 IVA:00000000.00 , A LA CUENTA: 0177229426 COMPRA DE COMBUSTIBLE AL R.F.C. SVA0406161GA	MXP	21,600.00		1,192,008.29
29-JUL-16	Comision x Internet 2145 Transferencias Tercero Banorte	MXP	3.00		1,192,005.29
29-JUL-16	IVA Com x Internet 2145 Transferencias Tercero Banorte	MXP	0.48		1,192,004.81
29-JUL-16	TRASPASO A CUENTA PROPIA 0000001998 IVA:00000000.00 , A LA CUENTA 0852462043 Ministraci n Julio 2016 AL R.F.C. OAP060914EK8	MXP	5,000.00		1,187,004.81
29-JUL-16	RETIRO DEP. ELECTRONICO DE LA EMISORA : 26322	MXP	6,000.00		1,181,004.81
29-JUL-16	RETIRO DEP. ELECTRONICO DE LA EMISORA : 26322	MXP	9,995.00		1,171,009.81
29-JUL-16	RETIRO DEP. ELECTRONICO DE LA EMISORA : 26322	MXP	101,000.00		1,070,009.81
29-JUL-16	RETIRO DEP. ELECTRONICO DE LA EMISORA : 26322	MXP	311,238.17		758,771.64

DESCUBRA LAS VENTAJAS QUE LE OFRECE EL SERVICIO DE DEPOSITOS REMOTOS!  
REALICE DEPOSITOS CON CHEQUES DESDE LA COMODIDAD DE SU OFICINA Y EVITE FILAS EN SUCURSAL,  
LOS DEPOSITOS REALIZADOS CON CHEQUES BANORTE SE REFLEJARAN EN SU CUENTA EL MISMO DIA,  
LA COMISION MENSUAL ES DE \$300 Y \$1 POR CADA CHEQUE PROCESADO.  
PARA MAYOR INFORMACION LO INVITAMOS A CONTACTAR A SU EJECUTIVO DE CUENTA.

REFERENCIAS DE ABBREVIACIONES:

R.F.C.: Registro Federal de Causantes - CLABE: Clave Bancaria Estandarizada - I.V.A.: Impuesto al Valor Agregado - I.S.R.: Impuesto Sobre la Renta  
- S.B.C: Saldo salvo Buen Cobro - DISP.: Disposición/Dispersión - ATM.: Cajero Automático - BTE.: Banorte - CPA.: Compra - DEP.: Depósito - COM.: Comisión  
- INTBC.: Interbancaria - O/B.: Otro Banco - CHEQ/CHQ.: Cheque - LIQ.: Liquidación (Pago) - INT.: Interés (es) - EDO.: Estado - CTA.: Cuenta - CAM.: Cámara  
de Compensación - ABO.: Abono - CAP.: Capital - INV.: Inversión - PZO.: Plazo - DEV.: Devolución - REV.: Reverso - CONS.: Consulta - VEN.: Ventanilla

Cuando no reciba su estado de cuenta durante los 20 días siguientes de la fecha de corte, y no haya dado instrucciones para que se le envíe, favor de solicitarlo en su sucursal.

Podrá consultar la información de las comisiones de todos los bancos con fines informativos y de comparación en la CONDUSEF al teléfono 01 800 999 8080 y en la página electrónica: [www.condusef.gob.mx](http://www.condusef.gob.mx)

línea  
**DIRECTA**  
para su empresa  
México, D.F. (55) 5140 5640  
Monterrey (81) 8156 9640  
Guadalajara (33) 3669 9040  
Resto del país 01 800 DIRECTA  
(3473282)  
BANORTE  
[www.banorte.com](http://www.banorte.com)

Banco Mercantil del Norte, S.A. Institución de Banca Múltiple Grupo Financiero Banorte Av. Revolución No. 3000, Colonia Primavera, C.P. 64830, Monterrey, Nuevo León. RFC. BMN930209927.

Banco Mercantil del Norte S.A. Institución de Banca Múltiple, Grupo Financiero Banorte recibe las consultas, reclamaciones o aclaraciones, en su Unidad Especializada de Atención a Usuarios, ubicada en Av. Paseo de la Reforma No. 505 Piso 43 Colonia Cuauhtémoc C.P. 06500 Delegación Cuauhtémoc, México, D.F. y por Correo Electrónico [une@banorte.com](mailto:une@banorte.com) o Teléfono 01 800 627 22 92, así como en cualquiera de sus sucursales u oficinas. En el caso de no obtener una respuesta satisfactoria, podrá acudir a la Comisión Nacional para la Protección y Defensa de los Usuarios de Servicios Financieros [www.condusef.gob.mx](http://www.condusef.gob.mx) con número telefónico de atención en el Distrito Federal (55) 53400999 y desde el Interior de la República el 01 800 999 8080.

**Advertencia:**  
Incumplir tus obligaciones te puede generar comisiones.

El presente Estado de Cuenta no es un comprobante fiscal



Los productos anteriormente descritos se encuentran protegidos por el Instituto para la Protección al Ahorro Bancario (IPAB) hasta por un monto equivalente a 400, 000 UDIS por cliente por institución, lo anterior, de conformidad con las disposiciones legales que regulan a dicho Instituto.

No. de cliente	13733363
RFC	MVA85010IPY7
Plaza	9588 PLAZA SAN LUIS POTOSI
Sucursal	1162 LOMAS S.L.P.
Teléfonos Sucursal	
Dirección Sucursal	CARRETERA A GUADALAJARA EXTERIOR 700 VILLAS DEL PEDREGAL
Período	De 01/Julio/2016 al 31/Julio/2016
Fecha de corte	31/Julio/2016
Página	9 de 10

**▼ INFORME DE DEPÓSITOS EN EFECTIVO MAYORES A \$15,000 PESOS ▼**

MUNICIPIO DE VILLA DE ARISTA SLP  
 CALLE PALACIO MUNICIPAL SN ENT. PISO DEP.  
 VILLA DE ARISTA  
 VILLA DE ARISTA  
 S.L.P. C.P. 78940  
 RFC: MVA85010IPY7

DEL MES DE **JULIO** DE 2016      NO. DE CLIENTE: **13733363**

EXCEDENTES DE DEPOSITOS	\$	97,380.00
TIPO DE CAMBIO	\$	18.8602
<b>RESUMEN DEL EJERCICIO 2016</b>		
MONTO EXCEDENTE DE DEPOSITOS	\$	2,729,290.36

\*Los depósitos en efectivo presentados en el presente informe, son aquellos que exceden la cantidad de \$15,000 (Quince mil pesos 00/100) de forma acumulada en todas las cuentas bajo la titularidad del cliente, dentro de un mes calendario.

BANCO MERCANTIL DEL NORTE S.A., INSTITUCION DE BANCA MULTIPLE  
 GRUPO FINANCIERO BANORTE  
 AV. REVOLUCION NO. 3000, COLONIA PRIMAVERA, C.P. 64830, MONTERREY, N.L.  
 RFC BMN930209927

\*6500-0311-3107-0021-1-0403652908-171834\*



(Saldo Inicial de \$341,379.72)

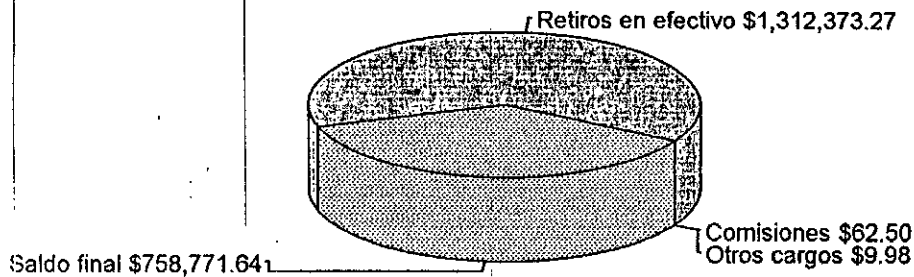

#### AVISO DE PRIVACIDAD

El artículo tercero transitorio de la Ley para la Protección de Datos Personales en Posesión de Particulares (LPDPPP) establece que los responsables expedirán el aviso de privacidad de conformidad con lo dispuesto en los artículos 16 y 17 de la LPDPPP. Por lo anterior, ponemos a su disposición nuestro aviso de privacidad en [www.banorte.com](http://www.banorte.com). Se presume que usted consiente tácitamente en el tratamiento de sus datos mientras no manifieste su oposición.

#### REFERENCIAS DE ABREVIACIONES:

R.F.C.: Registro Federal de Causantes - CLABE: Clave Bancaria Estandarizada - I.V.A.: Impuesto al Valor Agregado - I.S.R.: Impuesto Sobre la Renta - S.B.C: Saldo salvo Buen Cobro - DISP.: Disposición/Dispersión - ATM.: Cajero Automático - BTE.: Banorte - CPA.: Compra - DEP.: Depósito - COM.: Comisión - INTBC.: Interbancaria - O/B.: Otro Banco - CHEQ/CHQ.: Cheque - LIQ.: Liquidación (Pago) - INT.: Interés (es) - EDO.: Estado - CTA.: Cuenta - CAM.: Cámara de Compensación - ABO.: Abono - CAP.: Capital - INV.: Inversión - PZO.: Plazo - DEV.: Devolución - REV.: Reverso - CONS.: Consulta - VEN.: Ventanilla

Cuando no reciba su estado de cuenta durante los 20 días siguientes de la fecha de corte, y no haya dado instrucciones para que se le envíe, favor de solicitarlo en su sucursal.

Podrá consultar la información de las comisiones de todos los bancos con fines informativos y de comparación en la CONDUSEF al teléfono 01 800 999 8080 y en la página electrónica: [www.condusef.gob.mx](http://www.condusef.gob.mx)

línea  
**DIRECTA**

para su empresa  
México, D.F. (55) 5140 5640  
Monterrey (81) 8156 9640  
Guadalajara (33) 3669 9040  
Resto del país 01 800 DIRECTA  
(3473282)

**BANORTE**

[www.banorte.com](http://www.banorte.com)

Banco Mercantil del Norte, S.A. Institución de Banca Múltiple Grupo Financiero Banorte Av. Revolución No. 3000, Colonia Primavera, C.P. 64830, Monterrey, Nuevo León. RFC. BMN930209927.

Banco Mercantil del Norte S.A. Institución de Banca Múltiple, Grupo Financiero Banorte recibe las consultas, reclamaciones o aclaraciones, en su Unidad Especializada de Atención a Usuarios, ubicada en Av. Paseo de la Reforma No. 505 Piso 43 Colonia Cuauhtémoc C.P. 06500 Delegación Cuauhtémoc, México, D.F. y por Correo Electrónico [une@banorte.com](mailto:une@banorte.com) o Teléfono 01 800 627 22 92, así como en cualquiera de sus sucursales u oficinas. En el caso de no obtener una respuesta satisfactoria, podrá acudir a la Comisión Nacional para la Protección y Defensa de los Usuarios de Servicios Financieros [www.condusef.gob.mx](http://www.condusef.gob.mx) con número telefónico de atención en el Distrito Federal (55) 53400999 y desde el Interior de la República el 01 800 999 8080.

#### Advertencia:

Incumplir tus obligaciones te puede generar comisiones.

**El presente Estado de Cuenta no es un comprobante fiscal**



Los productos anteriormente descritos se encuentran protegidos por el Instituto para la Protección al Ahorro Bancario (IPAB) hasta por un monto equivalente a 400,000 UDIS por cliente por Institución, lo anterior, de conformidad con las disposiciones legales que regulan a dicho Instituto.

176634

RAMO 28  
MUNICIPIO DE VILLA DE ARISTA SLP  
CALLE PALACIO MUNICIPAL SN  
VILLA DE ARISTA  
VILLA DE ARISTA S.L.P.  
SUCURSAL 1162 LOMAS S.L.P.  
CORREO

C.P. 78940



6500 3108 00211 000

No. de cliente 13733363  
RFC MVA850101PY7  
Plaza 9588 PLAZA SAN LUIS POTOSI  
Sucursal 1162 LOMAS S.L.P.  
Teléfonos Sucursal  
Dirección Sucursal CARRETERA A GUADALAJARA EXTERIOR 700 VILLAS DEL PEDREGAL  
Período De 01/Agosto/2016 al 31/Agosto/2016  
Fecha de corte 31/Agosto/2016  
Página 1 de 14

NO. CUENTA 0403552908  
GANANCIA ANUAL TOTAL (GAT) <sup>1</sup>  
GAT NOMINAL N/A%  
GAT REAL <sup>2</sup> N/A%  
(+) INTERESES APLICABLES \$ 0.00  
(-) TOTAL DE COMISIONES COBRADAS \$ 131.10

Enlace Global Pm S/Intereses  
Agosto 2016

<sup>1</sup> Antes de Impuestos

<sup>2</sup> La GAT REAL es el rendimiento que obtendría después de descontar la inflación estimada

### RESUMEN INTEGRAL

PRODUCTO/SERVICIO	CUENTA	SALDO ANTERIOR	SALDO AL CORTE
ENLACE GLOBAL PM S/INTERESES	0403552908	\$ 758,771.64	\$ 580,173.30
<b>TOTAL</b>		<b>\$ 758,771.64</b>	<b>\$ 580,173.30</b>

### ENLACE GLOBAL PM S/INTERESES

No. de CUENTA: 0403552908

DIVISA: PESOS

CLABE: 072 700 00403552908 4

### RESUMEN DEL PERIODO

	MONTO
Saldo inicial del período	\$ 758,771.64
(+) Depósitos	1,436,614.43
(-) Retiros	1,615,060.73
(+) Intereses Netos Ganados	0.00
(-) Comisiones Cobradas	131.10
(-) IVA sobre comisiones (16%)	20.94
Saldo Actual	\$ 580,173.30
Saldo Disponible al día*	\$ 580,173.30
Saldo Mínimo requerido	\$ 0.00

### SALDO PROMEDIO DIARIO

	MONTO
En el Período (del 01 Ago al 31 Ago) ...	\$ 669,398.64
Días que comprende el período	031
Acumulado anual	\$ 550,500.98
Días que comprende el período anual	244

### CALCULO DE INTERESES DEVENGADOS

Intereses Tasa Bruta Anual 0.00% ..	\$ 0.00
Retención de IDE	\$ 0.00
Retención de ISR	\$ 0.00
Intereses Netos Ganados	\$ 0.00

### \*SALDO NO DISPONIBLE AL DIA

	MONTO
Depósitos de cheques S.B.C.	0.00
Comisiones Pendientes de aplicar	0.00
Compras no aplicadas	0.00
Total	0.00

### RESUMEN DE COMISIONES

CHEQUES	
Cheques girados	63
Cheques girados sin comisión	63
Cheques girados con comisión	0
Importe de la comisión	\$ 0.00
Por cheques devueltos	\$ 0.00
OTRAS COMISIONES	\$ 131.10

### DETALLE DE OPERACIONES

FECHA	DESCRIPCION DEL CARGO / ABONO	MONEDA	MONTO DEL RETIRO	MONTO DEL DEPOSITO	SALDO
31-JUL-16	SALDO ANTERIOR				758,771.64
01-AGO-16	CHEQUE PAGADO 0000564	MXP	9,970.40		748,801.24

La fecha de corte coincide con la fecha de terminación del período que se señala en el presente estado de cuenta. Las operaciones efectuadas durante días no laborales o después de la hora de corte de fin de día serán consideradas en nuestra contabilidad como realizadas en el siguiente día hábil bancario. Usted dispone 90 días después de la fecha de corte para objetar la información contenida en su estado de cuenta, de no hacerlo se asumirá su conformidad al respecto.



▼ DETALLE DE OPERACIONES ENLACE GLOBAL PM S/INTERESES (CONTINUACION) ▼

FECHA	DESCRIPCION DEL CARGO / ABONO	MONEDA	MONTO DEL RETIRO	MONTO DEL DEPOSITO	SALDO
01-AGO-16	SALDO ANTERIOR				748,801.24
01-AGO-16	CHEQUE PAGADO 0000556	MXP	6,910.00		741,891.24
01-AGO-16	DEPOSITIVO	MXP		2,320.00	744,211.24
01-AGO-16	DEPOSITIVO	MXP		2,437.00	746,648.24
01-AGO-16	DEPOSITIVO	MXP		3,000.00	749,648.24
01-AGO-16	DEPOSITIVO	MXP		2,077.00	751,725.24
01-AGO-16	TRASPASO A CUENTA DE TERCEROS 0000001582 IVA:00000000.00 , A LA CUENTA: 0412050693 200 PAGO FINIQUITO ALEJANDRO CONTRERAS AL R.F.C. SMD990718PR6	MXP	6,000.00		745,725.24
01-AGO-16	Comision x Internet 1582 Transferencias Tercero Banorte	MXP	3.00		745,722.24
01-AGO-16	IVA Com x Internet 1582 Transferencias Tercero Banorte	MXP	0.48		745,721.76
01-AGO-16	COMPRA ORDEN DE PAGO SPEI 0002586 = REFERENCIA CTA/CLABE: 012180001023011802 BEM SPEI, BCO:012 BENEFICIARIO:COMISION FEDERAL DE ELECTRICI ENERGIA ELECTRICA PARQUE LA LAGUNA CVE RASTREO: 8846CAP1201608010362234798 RFC: CFE370814Q10 IVA: 000000000000.00 BBVA BANCOMER	MXP	536.00		745,185.76
11-AGO-16	COMISION ORDEN DE PAGO SPEI REFERENCIA: 0002586	MXP	8.90		745,176.86
11-AGO-16	I.V.A. ORDEN DE PAGO SPEI REFERENCIA: 0002586	MXP	1.42		745,175.44
11-AGO-16	COMPRA ORDEN DE PAGO SPEI 0008245 = REFERENCIA CTA/CLABE: 012180001023011802 BEM SPEI, BCO:012 BENEFICIARIO:COMISION FEDERAL DE ELECTRICI ENERGIA ELECTRICA ELEAZAR TORRES CVE RASTREO: 8846APA7201608010362234799 RFC: CFE370814Q10 IVA: 000000000000.00 BBVA BANCOMER	MXP	1,042.00		744,133.44
1-AGO-16	COMISION ORDEN DE PAGO SPEI REFERENCIA: 0008245	MXP	8.90		744,124.54
1-AGO-16	I.V.A. ORDEN DE PAGO SPEI REFERENCIA: 0008245	MXP	1.42		744,123.12
1-AGO-16	COMPRA ORDEN DE PAGO SPEI 0002569 = REFERENCIA CTA/CLABE: 012180001023011802 BEM SPEI, BCO:012 BENEFICIARIO:COMISION FEDERAL DE ELECTRICI ENERGIA ELECTRICA HIPODROMO CVE RASTREO: 8846APAC201608010362234800 RFC: CFE370814Q10 IVA: 000000000000.00 BBVA BANCOMER	MXP	948.00		743,175.12
1-AGO-16	COMISION ORDEN DE PAGO SPEI REFERENCIA: 0002569	MXP	8.90		743,166.22
1-AGO-16	I.V.A. ORDEN DE PAGO SPEI REFERENCIA: 0002569	MXP	1.42		743,164.80
1-AGO-16	COMPRA ORDEN DE PAGO SPEI 0001256 = REFERENCIA CTA/CLABE: 012180001023011802 BEM SPEI, BCO:012 BENEFICIARIO:COMISION FEDERAL DE ELECTRICI ENERGIA ELECTRICA UBR CVE RASTREO: 8846CAP3201608010362234801 RFC: CFE370814Q10 IVA: 000000000000.00 BBVA BANCOMER	MXP	999.00		742,165.80

REFERENCIAS DE ABREVIACIONES:

R.F.C.: Registro Federal de Causantes - CLABE: Clave Bancaria Estandarizada - I.V.A.: Impuesto al Valor Agregado - I.S.R.: Impuesto Sobre la Renta  
- S.B.C: Saldo salvo Buen Cobro - DISP.: Disposición/Dispersión - ATM.: Cajero Automático - BTE.: Banorte - CPA.: Compra - DEP.: Depósito - COM.: Comisión  
- INTBC.: Interbancaria - O/B.: Otro Banco - CHEQ/CHQ.: Cheque - LIQ.: Liquidación (Pago) - INT.: Interés (es) - EDO.: Estado - CTA.: Cuenta - CAM.: Cámara  
de Compensación - ABO.: Abono - CAP.: Capital - INV.: Inversión - PZO.: Plazo - DEV.: Devolución - REV.: Reverso - CONS.: Consulta - VEN.: Ventanilla

Cuando no reciba su estado de cuenta durante los 20 días siguientes de la fecha de corte, y no haya dado instrucciones para que se le envíe, favor de solicitarlo en su sucursal.

Podrá consultar la información de las comisiones de todos los bancos con fines informativos y de comparación en la CONDUSEF al teléfono 01 800 999 8080 y en la página electrónica:  
[www.condusef.gob.mx](http://www.condusef.gob.mx)

línea  
**DIRECTA**

para su empresa  
México, D.F. (55) 5140 5640  
Monterrey (81) 8156 9540  
Cuadalajara (33) 3669 9040  
Resto del país 01 800 DIRECTA  
(3473282)

BANORTE

[www.banorte.com](http://www.banorte.com)

Banco Mercantil del Norte, S.A. Institución de Banca Múltiple Grupo Financiero Banorte Av. Revolución No. 3000, Colonia Primavera, C.P. 64830, Monterrey, Nuevo León. RFC: BMN930209927.

Banco Mercantil del Norte S.A. Institución de Banca Múltiple, Grupo Financiero Banorte recibe las consultas, reclamaciones o aclaraciones, en su Unidad Especializada de Atención a Usuarios, ubicada en Av. Paseo de la Reforma No. 505 Piso 43 Colonia Cuauhtémoc C.P. 06500 Delegación Cuauhtémoc, México, D.F. y por Correo Electrónico [una@banorte.com](mailto:una@banorte.com) o Teléfono 01 800 627 22 92, así como en cualquiera de sus sucursales u oficinas. En el caso de no obtener una respuesta satisfactoria, podrá acudir a la Comisión Nacional para la Protección y Defensa de los Usuarios de Servicios Financieros [www.condusef.gob.mx](http://www.condusef.gob.mx) con número telefónico de atención en el Distrito Federal (55) 53400999 y desde el Interior de la República el 01 800 999 8080.

**Advertencia:**

Incumplir tus obligaciones te puede generar comisiones.

**El presente Estado de Cuenta no es un comprobante fiscal**



Los productos anteriormente descritos se encuentran protegidos por el Instituto para la Protección al Ahorro Bancario (IPAB) hasta por un monto equivalente a 400, 000 UDIS por cliente por Institución, lo anterior, de conformidad con las disposiciones legales que regulan a dicho Instituto.

México, D.F. 14 de agosto de 2016

**▼ DETALLE DE OPERACIONES ENLACE GLOBAL PM S/INTERESES (CONTINUACION) ▼**

FECHA	DESCRIPCION DEL CARGO / ABONO	MONEDA	MONTO DEL RÉTIRO	MONTO DEL DEPOSITO	SALDO
01-AGO-16	SALDO ANTERIOR				742,165.80
01-AGO-16	COMISION ORDEN DE PAGO SPEI REFERENCIA: 0001256	MXP	8.90		742,156.90
01-AGO-16	I.V.A. ORDEN DE PAGO SPEI REFERENCIA: 0001256	MXP	1.42		742,155.48
01-AGO-16	002601001608010000160650 SPEI RECIBIDO DEL BANCO 0012 BBVA BANCOMER DEL CLIENTE GOBIERNO DEL ESTADO DE SAN LUIS POTOSI M DE LA CLABE 012700001036465210 CON RFC GES850101L4A CONCEPTO: GOBIERNO DEL ESTADO DE SAN LU REFERENCIA: 0108168 CVE RAST: 002601001608010000160650	MXP		275,932.65	1,018,088.13
02-AGO-16	CHEQUE CAMARA 0000525 SÁB891104PB9	MXP	1,873.00		1,016,215.13
02-AGO-16	CARGO POR PAGO CONCENTRACION BEM COMISION FEDERA 0000000000019259503003901607220000003682 AL RFC CFE370814010 RAS 88466215091818088924 FAC 088924	MXP	368.00		1,015,847.13
02-AGO-16	DEP.EFECTIVO	MXP		2,539.00	1,018,386.13
02-AGO-16	DEP.EFECTIVO	MXP		2,562.00	1,020,948.13
02-AGO-16	DEP.EFECTIVO	MXP		182.00	1,021,130.13
02-AGO-16	CHEQUE PAGADO 0000548 CHO.PAGO SUC IMPUESTO 2% NOM 00000000000000000009570121785909753231	MXP	26,980.00		994,150.13
03-AGO-16	CHEQUE PAGADO 0000561	MXP	2,500.00		991,650.13
03-AGO-16	TRASPASO A CUENTA DE TERCEROS 0000001256 IVA:00000000.00 , A LA CUENTA: 0176567710 PAGO FAC 5351 AL R.F.C. TÓCY440405S12	MXP	2,610.00		989,040.13
03-AGO-16	Comision x Internet 1256 Transferencias Tercero Banorte	MXP	3.00		989,037.13
03-AGO-16	IVA Com x Internet 1256 Transferencias Tercero Banorte	MXP	0.48		989,036.65
03-AGO-16	COMPRA ORDEN DE PAGO SPEI 0001256 = REFERENCIA CTA/CLABE: 044700016038326860	MXP	3,132.00		985,904.65
03-AGO-16	COMISION ORDEN DE PAGO SPEI REFERENCIA: 0001256 pago de fac 367 y 374 CVE RASTREO: 8846APA7201608030362694107 RFC: AVEH620807169 IVA: 000000000000.00 SCOTIABANK	MXP	8.90		985,895.75
03-AGO-16	I.V.A. ORDEN DE PAGO SPEI REFERENCIA: 0001256	MXP	1.42		985,894.33
03-AGO-16	TRANSF ELECTRONICA FONDOS: TEF 0002563 CLABE: 012720001924544249 BEM TEF.BCO:012 Jose de Jesus topete sotomayo CVE.RASTREO:5754739 RFC: TOSJ5608161X7 IVA:00000000.00 PAGO VARIAS FAC	MXP	15,782.00		970,112.33
03-AGO-16	Comision x Internet 2563 Transferencias TEF	MXP	3.00		970,109.33
03-AGO-16	IVA Com x Internet 2563 Transferencias TEF	MXP	0.48		970,108.85
03-AGO-16	TRASPASO A CUENTA DE TERCEROS 0000002563 IVA:00000000.00 , A LA CUENTA: 0444971333 PÁGO DE FAC 19521 AL R.F.C. COCI9210068S1	MXP	14,848.00		955,260.85
03-AGO-16	Comision x Internet 2563 Transferencias Tercero Banorte	MXP	3.00		955,257.85
03-AGO-16	IVA Com x Internet 2563 Transferencias Tercero Banorte	MXP	0.48		955,257.37



La fecha de corte coincide con la fecha de terminación del periodo que se señala en el presente estado de cuenta. Las operaciones efectuadas durante días no laborales o después de la hora de corte de fin de día serán consideradas en nuestra contabilidad como realizadas en el siguiente día hábil bancario. Usted dispone 90 días después de la fecha de corte para objetar la información contenida en su estado de cuenta, de no hacerlo se asumirá su conformidad al respecto.

▼ DETALLE DE OPERACIONES ENLACE GLOBAL PM S/INTERESES (CONTINUACION) ▼

FECHA	DESCRIPCION DEL CARGO / ABONO	MONEDA	MONTO DEL RETIRO	MONTO DEL DEPOSITO	SALDO
03-AGO-16	SALDO ANTERIOR				955,257.37
04-AGO-16	CHEQUE PAGADO 0000545	MXP	1,578.76		953,678.61
04-AGO-16	DEP.EFECTIVO	MXP		726.00	954,404.61
04-AGO-16	DEP.EFECTIVO	MXP		2,092.00	956,496.61
04-AGO-16	DEP.EFECTIVO	MXP		449.00	956,945.61
04-AGO-16	CHEQUE PAGADO 0000554 DEPOSITO A CTA. 0403552908 RFC MVA850101PY7	MXP	1,500.00		955,445.61
04-AGO-16	DEPOSITO CHQ.BANORTE 0000554 DEPOSITO DE LA CUENTA : 0403552908	MXP		1,500.00	956,945.61
04-AGO-16	CHEQUE PAGADO 0000560 DEPOSITO A CTA. 0403552908 RFC MVA850101PY7	MXP	1,500.00		955,445.61
04-AGO-16	DEPOSITO CHQ.BANORTE 0000560 DEPOSITO DE LA CUENTA : 0403552908	MXP		1,500.00	956,945.61
04-AGO-16	CHEQUE PAGADO 0000567 DEPOSITO A CTA. 0403552908 RFC MVA850101PY7	MXP	1,400.00		955,545.61
04-AGO-16	DEPOSITO CHQ.BANORTE 0000567 DEPOSITO DE LA CUENTA : 0403552908	MXP		1,400.00	956,945.61
04-AGO-16	CHEQUE PAGADO 0000579	MXP	9,917.17		947,028.44
04-AGO-16	CHEQUE PAGADO 0000543	MXP	1,400.00		945,628.44
04-AGO-16	CHEQUE PAGADO 0000557	MXP	1,873.00		943,755.44
04-AGO-16	CHEQUE PAGADO 0000550	MXP	1,000.00		942,755.44
04-AGO-16	CHEQUE PAGADO 0000551	MXP	1,500.00		941,255.44
04-AGO-16	CHEQUE PAGADO 0000552	MXP	1,200.00		940,055.44
04-AGO-16	CHEQUE PAGADO 0000553	MXP	2,500.00		937,555.44
04-AGO-16	CHEQUE PAGADO 0000555	MXP	2,000.00		935,555.44
04-AGO-16	CHEQUE PAGADO 0000559	MXP	1,000.00		934,555.44
04-AGO-16	CHEQUE PAGADO 0000563	MXP	1,500.00		933,055.44
04-AGO-16	CHEQUE PAGADO 0000558	MXP	1,600.00		931,455.44
04-AGO-16	CHEQUE PAGADO 0000526	MXP	1,500.00		929,955.44
04-AGO-16	CHEQUE PAGADO 0000574	MXP	2,600.00		927,355.44
04-AGO-16	TRASPASO A CUENTA DE TERCEROS 0000040816 IVA:00000000.00 , A LA CUENTA: 0177229426 GASOLINA AL R.F.C. SVA0406161GA	MXP	18,700.00		908,655.44
04-AGO-16	Comision x Internet 040816 Transferencias Tercero Banorte	MXP	3.00		908,652.44
04-AGO-16	IVA Com x Internet 040816 Transferencias Tercero Banorte	MXP	0.48		908,651.96
04-AGO-16	TRASPASO A CUENTA DE TERCEROS	MXP	3,100.00		905,551.96
04-AGO-16	Comision x Internet 040816 Transferencias Tercero Banorte DIESEL AL R.F.C. SVA0406161GA	MXP	3.00		905,548.96
04-AGO-16	IVA Com x Internet 040816 Transferencias Tercero Banorte	MXP	0.48		905,548.48
04-AGO-16	COMPRA ORDEN DE PAGO SPEI 0408162 = REFERENCIA CTA/CLABE: 012720001703485626 BEM-SPEI, BCO:012 BENEFICIARIO:NELLI ALEJANDRA TOPETE VARO REPARACIONES MECANICAS CVE RASTREO: 8846CAP3201608040363097457 RFC: TOVN8906272E5 IVA: 000000000000.00 BBVA BANCOMER	MXP	21,980.84		883,567.64

REFERENCIAS DE ABREVIACIONES:

R.F.C.: Registro Federal de Causantes - CLABE: Clave Bancaria Estandarizada - I.V.A.: Impuesto al Valor Agregado - I.S.R.: Impuesto Sobre la Renta  
- S.B.C.: Saldo salvo Buen Cobro - DISP.: Disposición/Dispersión - ATM.: Cajero Automático - BTE.: Banorte - CPA.: Compra - DEP.: Depósito - COM.: Comisión  
- INTBC.: Interbancaria - O/B.: Otro Banco - CHEQ/CHQ.: Cheque - LIQ.: Liquidación (Pago) - INT.: Interés (es) - EDO.: Estado - CTA.: Cuenta - CAM.: Cámara  
de Compensación - ABO.: Abono - CAP.: Capital - INV.: Inversión - PZO.: Plazo - DEV.: Devolución - REV.: Reverso - CONS.: Consulta - VEN.: Ventanilla

Quando no reciba su estado de cuenta durante los 20 días siguientes de la fecha de corte, y no haya dado instrucciones para que se le envíe, favor de solicitarlo en su sucursal.

Podrá consultar la información de las comisiones de todos los bancos con fines informativos y de comparación en la CONDUSEF al teléfono 01 800 999 8080 y en la página electrónica: [www.condusef.gob.mx](http://www.condusef.gob.mx)

linea  
**DIRECTA**  
para su empresa  
México, D.F. (55) 5140 5640  
Monterrey (81) 8156 9640  
Guadalajara (33) 3669 9040  
Resto del país 01 800 DIRECTA  
(3473282)

BANORTE

[www.banorte.com](http://www.banorte.com)

Banco Mercantil del Norte, S.A. Institución de Banca Múltiple Grupo Financiero Banorte Av. Revolución No. 3000, Colonia Primavera, C.P. 64830, Monterrey, Nuevo León. RFC. BMN930209927.

Banco Mercantil del Norte S.A. Institución de Banca Múltiple, Grupo Financiero Banorte recibe las consultas, reclamaciones o aclaraciones, en su Unidad Especializada de Atención a Usuarios, ubicada en Av. Paseo de la Reforma No. 505 Piso 43 Colonia Cuauhtémoc C.P. 06500 Delegación Cuauhtémoc, México, D.F. y por Correo Electrónico [une@banorte.com](mailto:une@banorte.com) o Teléfono 01 800 627 22 92, así como en cualquiera de sus sucursales u oficinas. En el caso de no obtener una respuesta satisfactoria, podrá acudir a la Comisión Nacional para la Protección y Defensa de los Usuarios de Servicios Financieros [www.condusef.gob.mx](http://www.condusef.gob.mx) con número telefónico de atención en el Distrito Federal (55) 53400999 y desde el Interior de la República el 01 800 999 8080.

**Advertencia:**  
Incumplir tus obligaciones te puede generar comisiones.

**El presente Estado de Cuenta no es un comprobante fiscal**



Los productos anteriormente descritos se encuentran protegidos por el Instituto para la Protección al Ahorro Bancario (IPAB) hasta por un monto equivalente a 400, 000 UDIS por cliente por Institución, lo anterior, de conformidad con las disposiciones legales que regulan a dicho Instituto.  
Visita la página [www.ipab.org.mx](http://www.ipab.org.mx)

▼ DETALLE DE OPERACIONES ENLACE GLOBAL PM S/INTERESES (CONTINUACION) ▼

FECHA	DESCRIPCION DEL CARGO / ABONO	MONEDA	MONTO DEL RETIRO	MONTO DEL DEPOSITO	SALDO
04-AGO-16	SALDO ANTERIOR				883,567.64
04-AGO-16	COMISION ORDEN DE PAGO SPEI REFERENCIA: 0408162	MXP	8.90		883,558.74
04-AGO-16	I.V.A. ORDEN DE PAGO SPEI REFERENCIA: 0408162	MXP	1.42		883,557.32
05-AGO-16	CHEQUE PAGADO 0000566	MXP	17,748.00		865,809.32
05-AGO-16	DEPOSITO A CTA. 0562471429 RFC BADE650723123 002601001608050000135619 SPEI RECIBIDO DEL BANCO 0012 BBVA BANCOMER DEL CLIENTE GOBIERNO DEL ESTADO DE SAN LUIS POTOSI M DE LA CLABE 012700001036465210 CON RFC GES850101L4A CONCEPTO: GOBIERNO DEL ESTADO DE SAN LU REFERENCIA: 0508168 CVE RAST: 002601001608050000135619	MXP		20,609.88	886,419.20
05-AGO-16	COMPRA ORDEN DE PAGO SPEI 0050816 = REFERENCIA CTA/CLABE: 012180001708802488 BEM SPEI, BCO:012 BENEFICIARIO:FINETUBE AND TECHNOLOGY SA DE sillas CVE RASTREO: 8846APAB201608050363525019 RFC: FTT960702918 IVA: 000000000000.00 BBVA BANCOMER	MXP	51,900.00		834,519.20
05-AGO-16	COMISION ORDEN DE PAGO SPEI REFERENCIA: 0050816	MXP	8.90		834,510.30
05-AGO-16	I.V.A. ORDEN DE PAGO SPEI REFERENCIA: 0050816	MXP	1.42		834,508.88
06-AGO-16	CHEQUE CAMARA 0000565 SAB891104PB9	MXP	1,500.00		833,008.88
06-AGO-16	CHEQUE PAGADO 0000572 DEPOSITO A CTA. 0646605272 RFC COLJ510427JY3	MXP	5,800.00		827,208.88
08-AGO-16	CHEQUE PAGADO 0000585	MXP	4,000.00		823,208.88
09-AGO-16	DEP.EFECTIVO	MXP		2,618.00	825,826.88
09-AGO-16	DEP.EFECTIVO	MXP		1,394.00	827,220.88
09-AGO-16	DEP.EFECTIVO	MXP		827.00	828,047.88
09-AGO-16	CHEQUE PAGADO 0000562 DEPOSITO A CTA. 0403552908 RFC MVA85010IPY7	MXP	2,000.00		826,047.88
09-AGO-16	DEPOSITO CHQ.BANORTE 0000562 DEPOSITO DE LA CUENTA : 0403552908	MXP		2,000.00	828,047.88
09-AGO-16	DEP.EFECTIVO	MXP		1,173.00	829,220.88
09-AGO-16	CHEQUE PAGADO 0000588 DEPOSITO A CTA. 0403552908 RFC MVA85010IPY7	MXP	3,750.00		825,470.88
09-AGO-16	DEPOSITO CHQ.BANORTE 0000588 DEPOSITO DE LA CUENTA : 0403552908	MXP		3,750.00	829,220.88
09-AGO-16	CHEQUE PAGADO 0000581	MXP	20,000.00		809,220.88
09-AGO-16	CHEQUE PAGADO 0000586 CHQ.PAGO SUC IMPUESTO 2% NOM 000000000000000000009570121786009752215	MXP	26,345.00		782,875.88
09-AGO-16	DEPOSITO DE CUENTA PROPIA 0000005896 , DE LA CUENTA 0424239651 REEMBOLSO ALUMBRADO PUBLICO	MXP		206,069.00	988,944.88
10-AGO-16	CHEQUE PAGADO 0000591	MXP	17,400.00		971,544.88
11-AGO-16	TRASPASO A CUENTA DE TERCEROS 0000008754 IVA:00000000.00 , A LA CUENTA: 0177229426 COMBUSTIBLE GASOLINA AL R.F.C. SVA0406161GA	MXP	20,600.00		950,944.88
11-AGO-16	TRASPASO A CUENTA DE TERCEROS 0000008563 IVA:00000000.00 , A LA CUENTA: 0177229426 COMBUSTIBLE DIESEL AL R.F.C. SVA0406161GA	MXP	3,100.00		947,844.88
11-AGO-16	Comision x Internet 8754 Transferencias Tercero Banorte	MXP	3.00		947,841.88



La fecha de corte coincide con la fecha de terminación del periodo que se señala en el presente estado de cuenta. Las operaciones efectuadas durante días laborales o después de la hora de corte de fin de día serán consideradas en nuestra contabilidad como realizadas en el siguiente día hábil bancario. Usted dispone 90 días después de la fecha de corte para objetar la información contenida en su estado de cuenta, de no hacerlo se asumirá su conformidad al respecto.

▼ DETALLE DE OPERACIONES ENLACE GLOBAL PM S/INTERESES (CONTINUACION) ▼

FECHA	DESCRIPCION DEL CARGO / ABONO	MONEDA	MONTO DEL RETIRO	MONTO DEL DEPOSITO	SALDO
1-AGO-16	SALDO ANTERIOR				947,841.88
1-AGO-16	IVA Com x Internet 8754	MXP	0.48		947,841.40
	Transferencias Tercero Banorte				
1-AGO-16	Comisión x Internet 8563	MXP	3.00		947,838.40
	Transferencias Tercero Banorte				
1-AGO-16	IVA Com x Internet 8563	MXP	0.48		947,837.92
	Transferencias Tercero Banorte				
1-AGO-16	CHEQUE PAGADO 0000589	MXP	1,116.80		946,721.12
1-AGO-16	CHEQUE PAGADO 0000592	MXP	9,662.11		937,059.01
2-AGO-16	CHEQUE CAMARA 0000575	MXP	2,000.00		935,059.01
	TOSA620522GNA				
2-AGO-16	CHEQUE CAMARA 0000584	MXP	2,829.77		932,229.24
	AULJ680615EX9				
2-AGO-16	DEP.EFECTIVO	MXP		1,100.00	933,329.24
2-AGO-16	DEP.EFECTIVO	MXP		5,278.00	938,607.24
2-AGO-16	CHQ.LOCAL 000513 A 24 HOR	MXP		19,500.00	958,107.24
	BCO:0002 CTA. 0048740008970 NO.CHEQUE 0000000513				
2-AGO-16	DEP.EFECTIVO	MXP		1,388.00	959,495.24
2-AGO-16	DEP.EFECTIVO	MXP		2,914.00	962,409.24
2-AGO-16	DEP.EFECTIVO	MXP		1,067.00	963,476.24
2-AGO-16	TRASPASO A CUENTA DE TERCEROS	MXP	60,000.00		903,476.24
	0000002563 IVA:00000000.00 , A LA CUENTA: 0412050693				
	MINISTRACION DIF AL R.F.C. SMD990718PR6				
2-AGO-16	Comisión x Internet 2563	MXP	3.00		903,473.24
	Transferencias Tercero Banorte				
2-AGO-16	IVA Com x Internet 2563	MXP	0.48		903,472.76
	Transferencias Tercero Banorte				
2-AGO-16	RETIRO DEP. ELECTRONICO	MXP	6,000.00		897,472.76
	DE LA EMISORA : 26322				
2-AGO-16	RETIRO DEP. ELECTRONICO	MXP	9,995.00		887,477.76
	DE LA EMISORA : 26322				
2-AGO-16	RETIRO DEP. ELECTRONICO	MXP	101,000.00		786,477.76
	DE LA EMISORA : 26322				
2-AGO-16	RETIRO DEP. ELECTRONICO	MXP	312,110.17		474,367.59
	DE LA EMISORA : 26322				
1-AGO-16	COMPRA ORDEN DE PAGO SPEI	MXP	10,788.00		463,579.59
	0000309 = REFERENCIA CTA/CLABE: 021711040451533849				
	BEM SPEI, BCO:021 BENEFICIARIO:DAVID ARTURO QUIJANO LOZANO				
	Rep bomba inyeccion pipa				
	CVE RASTREO: 8846CAP2201608150365824223 RFC: QULD780114308				
	IVA: 000000000000.00 HSBC				
1-AGO-16	COMISION ORDEN DE PAGO SPEI	MXP	8.90		463,570.69
	REFERENCIA: 0000309				
1-AGO-16	I.V.A. ORDEN DE PAGO SPEI	MXP	1.42		463,569.27
	REFERENCIA: 0000309				
1-AGO-16	TRASPASO A CUENTA DE TERCEROS	MXP	35,000.00		428,569.27
	0000001485 IVA:00000000.00 , A LA CUENTA: 0412050693				
	MINISTRACION DIF AL R.F.C. SMD990718PR6				
1-AGO-16	Comisión x Internet 1485	MXP	3.00		428,566.27
	Transferencias Tercero Banorte				

REFERENCIAS DE ABREVIACIONES:

R.F.C.: Registro Federal de Causantes - CLABE: Clave Bancaria Estandarizada - I.V.A.: Impuesto al Valor Agregado - I.S.R.: Impuesto Sobre la Renta  
 - S.B.C: Saldo salvo Buen Cobro - DISP.: Disposición/Dispersión - ATM.: Cajero Automático - BTE.: Banorte - CPA.: Compra - DEP.: Depósito - COM.: Comisión  
 - INTBC.: Interbancaria - O/B.: Otro Banco - CHEQ/CHQ.: Cheque - LIQ.: Liquidación (Pago) - INT.: Interés (es) - EDO.: Estado - CTA.: Cuenta - CAM.: Cámara  
 de Compensación - ABO.: Abono - CAP.: Capital - INV.: Inversión - PZO.: Plazo - DEV.: Devolución - REV.: Reverso - CONS.: Consulta - VEN.: Ventanilla

4025-B

Cuando no reciba su estado de cuenta durante los 20 días siguientes de la fecha de corte, y no haya dado instrucciones para que se le envíe, favor de solicitarlo en su sucursal.

Podrá consultar la información de las comisiones de todos los bancos con fines informativos y de comparación en la CONDUSEF al teléfono 01 800 999 8080 y en la página electrónica:  
[www.condusef.gob.mx](http://www.condusef.gob.mx)

línea  
**DIRECTA**  
 para su empresa  
 México, D.F. (55) 5140 5640  
 Monterrey (81) 8156 9640  
 Guadalajara (33) 3669 9040  
 Resto del país 01 800 DIRECTA  
 (3473282)

BANORTE

[www.banorte.com](http://www.banorte.com)

Banco Mercantil del Norte, S.A. Institución de Banca Múltiple Grupo Financiero Banorte Av. Revolución No. 3000, Colonia Primavera, C.P. 64830, Monterrey, Nuevo León. RFC. BMN930209927.

Banco Mercantil del Norte S.A. Institución de Banca Múltiple, Grupo Financiero Banorte recibe las consultas, reclamaciones o aclaraciones, en su Unidad Especializada de Atención a Usuarios, ubicada en Av. Paseo de la Reforma No. 505 Piso 43 Colonia Cuauhtémoc C.P. 06500 Delegación Cuauhtémoc, México, D.F. y por Correo Electrónico [une@banorte.com](mailto:une@banorte.com) o Teléfono 01 800 627 22 92, así como en cualquiera de sus sucursales u oficinas. En el caso de no obtener una respuesta satisfactoria, podrá acudir a la Comisión Nacional para la Protección y Defensa de los Usuarios de Servicios Financieros [www.condusef.gob.mx](http://www.condusef.gob.mx) con número telefónico de atención en el Distrito Federal (55) 53400999 y desde el Interior de la República el 01 800 999 8080.

**Advertencia:**

Incumplir tus obligaciones te puede generar comisiones.

**El presente Estado de Cuenta no es un comprobante fiscal**



Los productos anteriormente descritos se encuentran protegidos por el Instituto para la Protección al Ahorro Bancario (IPAB) hasta por un monto equivalente a 400,000 UDIS por cliente por Institución, lo anterior, de conformidad con las disposiciones legales que regulan a dicho Instituto.  
 Visita la página [www.inah.gob.mx](http://www.inah.gob.mx)

▼ DETALLE DE OPERACIONES ENLACE GLOBAL PM S/INTERESES (CONTINUACION) ▼

FECHA	DESCRIPCION DEL CARGO / ABONO	MONEDA	MONTO DEL RETIRO	MONTO DEL DEPOSITO	SALDO
15-AGO-16	SALDO ANTERIOR				428,566.27
15-AGO-16	IVA Com x Internet 1485	MXP	0.48		428,565.79
	Transferencias Tercero Banorte				
15-AGO-16	TRASPASO A CUENTA PROPIA	MXP	8,000.00		420,565.79
	0000002365 IVA:00000000.00 , A LA CUENTA 0852462043				
	ministracion quincenal AL R.F.C. OAP060914EK8				
15-AGO-16	RETIRO DEP. ELECTRONICO	MXP	5,000.00		415,565.79
	DE LA EMISORA : 26322				
16-AGO-16	CHEQUE CAMARA 0000571	MXP	7,018.00		408,547.79
	HUPG711004V11				
16-AGO-16	CHEQUE PAGADO 0000593	MXP	5,800.00		402,747.79
	DEPOSITO A CTA. 0646605272 RFC COLJ510427JY3				
16-AGO-16	DEP.EFECTIVO	MXP		726.00	403,473.79
16-AGO-16	CHEQUE PAGADO 0000600	MXP	1,000.00		402,473.79
16-AGO-16	CHEQUE PAGADO 0000603	MXP	1,500.00		400,973.79
16-AGO-16	CHEQUE PAGADO 0000599	MXP	1,500.00		399,473.79
16-AGO-16	CHEQUE PAGADO 0000601	MXP	1,200.00		398,273.79
16-AGO-16	CHEQUE PAGADO 0000597	MXP	1,500.00		396,773.79
16-AGO-16	002601001608160000089931	MXP		47,372.20	444,145.99
	SPEI RECIBIDO DEL BANCO 0012 BBVA BANCOMER				
	DEL CLIENTE GOBIERNO DEL ESTADO DE SAN LUIS POTOSI M				
	DE LA CLABE 012700001036465210 CON RFC GES850101L4A				
	CONCEPTO: GOBIERNO DEL ESTADO DE SAN LU				
	REFERENCIA: 1608168 CVE RAST: 002601001608160000089931				
16-AGO-16	CARGO POR PAGO CONCENTRACION	MXP	1,229.00		442,916.99
	BEM COMISION FEDERA 0000000000019251108001711608200000012298				
	AL RFC CFE370814Q10				
	RAS 88466229045982088924 FAC 088924				
16-AGO-16	CARGO POR PAGO CONCENTRACION	MXP	2,576.00		440,340.99
	BEM COMISION FEDERA 0000000000019250909012511608200000025760				
	AL RFC CFE370814Q10				
	RAS 88466229045985088924 FAC 088924				
16-AGO-16	CARGO POR PAGO CONCENTRACION	MXP	9,427.00		430,913.99
	BEM COMISION FEDERA 0000000000019257001000511608200000094278				
	AL RFC CFE370814Q10				
	RAS 88466229045990088924 FAC 088924				
16-AGO-16	CARGO POR PAGO CONCENTRACION	MXP	399.00		430,514.99
	BEM TELEFONOS DE ME 48686201143				
	AL RFC TME840315KT6				
	RAS 88466229041125001310 FAC 001310				
16-AGO-16	CARGO POR PAGO CONCENTRACION	MXP	799.00		429,715.99
	BEM TELEFONOS DE ME 48686206757				
	AL RFC TME840315KT6				
	RAS 88466229046005001310 FAC 001310				
16-AGO-16	CARGO POR PAGO CONCENTRACION	MXP	549.00		429,166.99
	BEM TELEFONOS DE ME 48686207187				
	AL RFC TME840315KT6				
	RAS 88466229046008001310 FAC 001310				
16-AGO-16	CARGO POR PAGO CONCENTRACION	MXP	1,522.00		427,644.99
	BEM TELEFONOS DE ME 48686200953				
	AL RFC TME840315KT6				
	RAS 88466229046011001310 FAC 001310				



La fecha de corte coincide con la fecha de terminación del periodo que se señala en el presente estado de cuenta. Las operaciones efectuadas durante días no laborales o después de la hora de corte de fin de día serán consideradas en nuestra contabilidad como realizadas en el siguiente día hábil bancario. Usted dispone de 90 días después de la fecha de corte para objetar la información contenida en su estado de cuenta, de no hacerlo se asumirá su conformidad al respecto.

▼ DETALLE DE OPERACIONES ENLACE GLOBAL PM S/INTERESES (CONTINUACION) ▼

FECHA	DESCRIPCION DEL CARGO / ABONO	MONEDA	MONTO DEL RETIRO	MONTO DEL DEPOSITO	SALDO
16-AGO-16	SALDO ANTERIOR				427,644.99
16-AGO-16	CARGO POR PAGO CONCENTRACION BEM TELEFONOS DE ME 48686201803 AL RFC TME840315KT6 RAS:88466229046014001310 FAC 001310	MXP	3,803.00		423,841.99
17-AGO-16	CHEQUE PAGADO 0000602	MXP	2,500.00		421,341.99
17-AGO-16	CHEQUE PAGADO 0000594	MXP	1,873.00		419,468.99
17-AGO-16	CHEQUE PAGADO 0000596	MXP	1,600.00		417,868.99
17-AGO-16	CHEQUE PAGADO 0000595	MXP	1,500.00		416,368.99
17-AGO-16	CHEQUE PAGADO 0000598	MXP	1,000.00		415,368.99
17-AGO-16	CHEQUE PAGADO 0000606	MXP	2,000.00		413,368.99
17-AGO-16	CHEQUE PAGADO 0000607	MXP	2,500.00		410,868.99
17-AGO-16	CHEQUE PAGADO 0000605	MXP	6,910.00		403,958.99
17-AGO-16	CHEQUE PAGADO 0000582 DEPOSITO A CTA. 0085042386 RFC AIB990412974	MXP	5,000.00		398,958.99
18-AGO-16	CHEQUE PAGADO 0000610 DEPOSITO A CTA 0064238876 RFC GES850101L4A POR SERVICIO DE DEPOSITOS REMOTOS.	MXP	8,000.00		390,958.99
18-AGO-16	CHEQUE PAGADO 0000578	MXP	4,466.00		386,492.99
19-AGO-16	CHEQUE CAMARA 0000612 SEF050503 FEA	MXP	4,000.00		382,492.99
19-AGO-16	TRASPASO A CUENTA DE TERCEROS 0000002563 IVA:00000000.00 , A LA CUENTA: 0177229426 COMPRA DE COMBUSTIBLE AL R.F.C. SVA040616IGA	MXP	17,400.00		365,092.99
19-AGO-16	Comision x Internet 2563 Transferencias Tercero Banorte	MXP	3.00		365,089.99
19-AGO-16	IVA Com x Internet 2563 Transferencias Tercero Banorte	MXP	0.48		365,089.51
22-AGO-16	CHEQUE PAGADO 0000609	MXP	3,750.00		361,339.51
22-AGO-16	70 21291677 1166561 SEG 000429 CARGO COBRANZA DOMICILIADA LEYENDA:70 21291677 1166561 SEG BANORTE REF:70 0221291677 3 21210 POL91677 SEGUROS BANORTE SA DE CV GRUPO FINANCIER RFC: SBG 971124PL2 IVA: 000000000000.00	MXP	1,072.97		360,266.54
23-AGO-16	CHEQUE PAGADO 0000590	MXP	4,000.00		356,266.54
24-AGO-16	CHEQUE PAGADO 0000580	MXP	600.00		355,666.54
24-AGO-16	CHEQUE PAGADO 0000613	MXP	9,610.59		346,055.95
24-AGO-16	DEP.EFECTIVO	MXP		2,326.00	348,381.95
24-AGO-16	DEP.EFECTIVO	MXP		3,731.00	352,112.95
24-AGO-16	DEP.EFECTIVO	MXP		3,108.00	355,220.95
24-AGO-16	DEP.EFECTIVO	MXP		4,930.00	360,150.95
24-AGO-16	DEP.EFECTIVO	MXP		4,955.00	365,105.95
24-AGO-16	DEP.EFECTIVO	MXP		895.00	366,000.95
24-AGO-16	CHEQUE PAGADO 0000615	MXP	800.00		365,200.95
24-AGO-16	CHEQUE PAGADO 0000568 DEPOSITO A CTA. 0547497109 RFC ZEGH6102251A2	MXP	6,971.00		358,229.95

REFERENCIAS DE ABREVIACIONES:

R.F.C.: Registro Federal de Causantes - CLABE: Clave Bancaria Estandarizada - I.V.A.: Impuesto al Valor Agregado - I.S.R.: Impuesto Sobre la Renta  
- S.B.C.: Saldo salvo Buen Cobro - DISP.: Disposición/Dispersión - ATM.: Cajero Automático - BTE.: Banorte - CPA.: Compra - DEP.: Depósito - COM.: Comisión  
- INTBC.: Interbancaria - O/B.: Otro Banco - CHEQ/CHQ.: Cheque - LIQ.: Liquidación (Pago) - INT.: Interés (es) - EDO.: Estado - CTA.: Cuenta - CAM.: Cámara  
de Compensación - ABO.: Abono - CAP.: Capital - INV.: Inversión - PZO.: Plazo - DEV.: Devolución - REV.: Reverso - CONS.: Consulta - VEN.: Ventanilla

Cuando no reciba su estado de cuenta durante los 20 días siguientes de la fecha de corte, y no haya dado instrucciones para que se le envíe, favor de solicitarlo en su sucursal.

Podrá consultar la información de las comisiones de todos los bancos con fines informativos y de comparación en la CONDUSEF al teléfono 01 800 999 8080 y en la página electrónica:  
[www.condusef.gob.mx](http://www.condusef.gob.mx)

línea  
**DIRECTA**  
para su empresa  
México, D.F. (55) 5140 5640  
Monterrey (81) 8156 9640  
Guadalajara (33) 3669 9040  
Resto del país 01 800 DIRECTA  
(3473282)

REBANORTE

[www.banorte.com](http://www.banorte.com)

Banco Mercantil del Norte, S.A. Institución de Banca Múltiple Grupo Financiero Banorte Av. Revolución No. 3000, Colonia Primavera, C.P. 64830, Monterrey, Nuevo León. RFC. BMN930209927.

Banco Mercantil del Norte S.A. Institución de Banca Múltiple, Grupo Financiero Banorte recibe las consultas, reclamaciones o aclaraciones, en su Unidad Especializada de Atención a Usuarios, ubicada en Av. Paseo de la Reforma No. 505 Piso 43 Colonia Cuauhtémoc C.P. 06500 Delegación Cuauhtémoc, México, D.F. y por Correo Electrónico [une@banorte.com](mailto:une@banorte.com) o Teléfono 01 800 627 22 92, así como en cualquiera de sus sucursales u oficinas. En el caso de no obtener una respuesta satisfactoria, podrá acudir a la Comisión Nacional para la Protección y Defensa de los Usuarios de Servicios Financieros [www.condusef.gob.mx](http://www.condusef.gob.mx) con número telefónico de atención en el Distrito Federal (55) 53400999 y desde el Interior de la República el 01 800 999 8080.

Advertencia:

Incumplir tus obligaciones te puede generar comisiones.

El presente Estado de Cuenta no es un comprobante fiscal



Los productos anteriormente descritos se encuentran protegidos por el Instituto para la Protección al Ahorro Bancario (IPAB) hasta por un monto equivalente a 400,000 UDIS por cliente por Institución, lo anterior, de conformidad con las disposiciones legales que regulan a dicho Instituto.

Visita la página [www.ipab.org.mx](http://www.ipab.org.mx)

▼ DETALLE DE OPERACIONES ENLACE GLOBAL PM S/INTERESES (CONTINUACION) ▼

FECHA	DESCRIPCION DEL CARGO / ABONO	MONEDA	MONTO DEL RETIRO	MONTO DEL DEPOSITO	SALDO
24-AGO-16	SALDO ANTERIOR				358,229.95
24-AGO-16	COMPRA ORDEN DE PAGO SPEI 0002563 = REFERENCIA CTA/CLABE: 002430700548907436 BEM SPEI, BCO:002 BENEFICIARIO:TROFEOS TAURUS PAGO FAC 276 COMPRA DE TROFE CVE RASTREO: 8846CAP3201608240368220345 RFC: COCL7208094M6 IVA: 00000000000.00 BANAMEX	MXP	12,934.00		345,295.95
24-AGO-16	COMISION ORDEN DE PAGO SPEI REFERENCIA: 0002563	MXP	8.90		345,287.05
24-AGO-16	I.V.A. ORDEN DE PAGO SPEI REFERENCIA: 0002563	MXP	1.42		345,285.63
26-AGO-16	DEP.EFECTIVO	MXP		2,367.00	347,652.63
26-AGO-16	DEP.EFECTIVO	MXP		2,293.00	349,945.63
26-AGO-16	DEP.EFECTIVO	MXP		900.00	350,845.63
26-AGO-16	DEP.EFECTIVO	MXP		1,600.00	352,445.63
26-AGO-16	DEP.EFECTIVO	MXP		363.00	352,808.63
26-AGO-16	DEP.EFECTIVO	MXP		325.00	353,133.63
26-AGO-16	DEP.EFECTIVO	MXP		188.00	353,321.63
26-AGO-16	DEP.EFECTIVO	MXP		2,270.00	355,591.63
26-AGO-16	DEP.EFECTIVO	MXP		2,925.00	358,516.63
26-AGO-16	TRASPASO A CUENTA DE TERCEROS 0000005693 IVA:00000000.00 , A LA CUENTA: 0177229426 COMPRA DE COMBUSTIBLE DIESEL AL R.F.C. SVA0406161GA	MXP	2,100.00		356,416.63
26-AGO-16	TRASPASO A CUENTA DE TERCEROS 0000002456 IVA:00000000.00 , A LA CUENTA: 0177229426 COMBUSTIBLE GASOLINA AL R.F.C. SVA0406161GA	MXP	19,000.00		337,416.63
26-AGO-16	Comision x Internet 5693 Transferencias Tercero Banorte	MXP	3.00		337,413.63
26-AGO-16	IVA Com x Internet 5693 Transferencias Tercero Banorte	MXP	0.48		337,413.15
26-AGO-16	Comision x Internet 2456 Transferencias Tercero Banorte	MXP	3.00		337,410.15
26-AGO-16	IVA Com x Internet 2456	MXP	0.48		337,409.67
26-AGO-16	002601001608260000098200 SPEI RECIBIDO DEL BANCO 0012 BBVA BANCOMER DEL CLIENTE GOBIERNO DEL ESTADO DE SAN LUIS POTOSI M DE LA CLABE 012700001036465210 CON RFC GES850101L4A CONCEPTO: GOBIERNO DEL ESTADO DE SAN LU REFERENCIA: 2608168 CVE RAST: 002601001608260000098200	MXP		709,327.70	1,046,737.37
27-AGO-16	CHEQUE PAGADO 0000573	MXP	1,740.00		1,044,997.37
29-AGO-16	TRASPASO A CUENTA DE TERCEROS 0000002563 IVA:00000000.00 , A LA CUENTA: 0412050693 MINISTRACION DIF AL R.F.C. SMD990718PR6	MXP	85,000.00		959,997.37
29-AGO-16	Comision x Internet 2563 Transferencias Tercero Banorte	MXP	3.00		959,994.37
29-AGO-16	IVA Com x Internet 2563 Transferencias Tercero Banorte	MXP	0.48		959,993.89
29-AGO-16	TRASPASO A CUENTA DE TERCEROS 0000002563 IVA:00000000.00 , A LA CUENTA: 0177229426 COMBUSTIBLE SEGURIDAD PUBLICA AL R.F.C. SVA0406161GA	MXP	1,700.00		958,293.89
29-AGO-16	TRASPASO A CUENTA DE TERCEROS 0000002563 IVA:00000000.00 , A LA CUENTA: 0177229426 COMBUSTIBLE DIESEL AL R.F.C. SVA0406161GA	MXP	5,400.00		952,893.89
29-AGO-16	Comision x Internet 2563 Transferencias Tercero Banorte	MXP	3.00		952,890.89



La fecha de corte coincide con la fecha de terminación del periodo que se señala en el presente estado de cuenta. Las operaciones efectuadas durante días no laborales o después de la hora de corte de fin de día serán consideradas en nuestra contabilidad como realizadas en el siguiente día hábil bancario. Usted dispone 90 días después de la fecha de corte para objetar la información contenida en su estado de cuenta, de no hacerlo se asumirá su conformidad al respecto.



▼ DETALLE DE OPERACIONES ENLACE GLOBAL PM S/INTERESES (CONTINUACION) ▼

ECHA	DESCRIPCION DEL CARGO / ABONO	MONEDA	MONTO DEL RETIRO	MONTO DEL DEPOSITO	SALDO
9-AGO-16	SALDO ANTERIOR				952,890.89
9-AGO-16	IVA Com x Internet 2563 Transferencias Tercero Banorte	MXP	0.48		952,890.41
9-AGO-16	Comision x Internet 2563 Transferencias Tercero Banorte	MXP	3.00		952,887.41
9-AGO-16	IVA Com x Internet 2563 Transferencias Tercero Banorte	MXP	0.48		952,886.93
0-AGO-16	DEP.EFECTIVO	MXP		3,563.00	956,449.93
0-AGO-16	DEP.EFECTIVO	MXP		603.00	957,052.93
0-AGO-16	CHEQUE PAGADO 0000614 DEPOSITO A CTA. 0403552908 RFC MVA850101PY7	MXP	800.00		956,252.93
0-AGO-16	DEPOSITO CHO.BANORTE 0000614 DEPOSITO DE LA CUENTA : 0403552908	MXP		800.00	957,052.93
0-AGO-16	CHEQUE PAGADO 0000617 DEPOSITO A CTA. 0403552908 RFC MVA850101PY7	MXP	1,000.00		956,052.93
0-AGO-16	DEPOSITO CHO.BANORTE 0000617 DEPOSITO DE LA CUENTA : 0403552908	MXP		1,000.00	957,052.93
0-AGO-16	TRASPASO A CUENTA PROPIA 0000002569 IVA:00000000.00 , A LA CUENTA 0424239651 Prestamo para pago de nomina AL R.F.C. MVA850101PY7	MXP	11,592.00		945,460.93
0-AGO-16	RETIRO DEP. ELECTRONICO DE LA EMISORA : 26322	MXP	6,000.00		939,460.93
0-AGO-16	RETIRO DEP. ELECTRONICO DE LA EMISORA : 26322	MXP	9,995.00		929,465.93
0-AGO-16	RETIRO DEP. ELECTRONICO DE LA EMISORA : 26322	MXP	101,000.00		828,465.93
0-AGO-16	RETIRO DEP. ELECTRONICO DE LA EMISORA : 26322	MXP	317,553.15		510,912.78
0-AGO-16	002601001608310000130748 SPEI RECIBIDO DEL BANCO 0012 BBVA BANCOMER DEL CLIENTE GOBIERNO DEL ESTADO DE SAN LUIS POTOSI M. DE LA CLABE 012700001036465210 CON RFC GES850101L4A CONCEPTO: GOBIERNO DEL ESTADO DE SAN LU REFERENCIA: 3108168 CVE RAST: 002601001608310000130748	MXP		60,050.00	570,962.78
0-AGO-16	DEPOSITO DE CUENTA PROPIA 0000002563 , DE LA CUENTA 0424239651 PAGO PRESTAMO G.C.	MXP		11,592.00	582,554.78
0-AGO-16	TRASPASO A CUENTA DE TERCEROS 0000002589 IVA:00000000.00 , A LA CUENTA: 0412050693	MXP	2,378.00		580,176.78
0-AGO-16	Comision x Internet 2589 Transferencias Tercero Banorte	MXP	3.00		580,173.78
0-AGO-16	IVA Com x Internet 2589 Transferencias Tercero Banorte	MXP	0.48		580,173.30

REFERENCIAS DE ABREVIACIONES:

R.F.C.: Registro Federal de Causantes - CLABE: Clave Bancaria Estandarizada - I.V.A.: Impuesto al Valor Agregado - I.S.R.: Impuesto Sobre la Renta  
- S.B.C.: Saldo salvo Buen Cobro - DISP.: Disposición/Dispersión - ATM.: Cajero Automático - BTE.: Banorte - CPA.: Compra - DEP.: Depósito - COM.: Comisión  
- INTBC.: Interbancaria - O/B.: Otro Banco - CHEQ/CHQ.: Cheque - LIQ.: Liquidación (Pago) - INT.: Interés (es) - EDO.: Estado - CTA.: Cuenta - CAM.: Cámara  
de Compensación - ABO.: Abono - CAP.: Capital - INV.: Inversión - PZO.: Plazo - DEV.: Devolución - REV.: Reverso - CONS.: Consulta - VEN.: Ventanilla

Cuando no reciba su estado de cuenta durante los 20 días siguientes de la fecha de corte, y no haya dado instrucciones para que se le envíe, favor de solicitarlo en su sucursal.

Podrá consultar la información de las comisiones de todos los bancos con fines informativos y de comparación en la CONDUSEF al teléfono 01 800 999 8080 y en la página electrónica:  
[www.condusef.gob.mx](http://www.condusef.gob.mx)

línea  
**DIRECTA**  
para su empresa  
México, D.F. (55) 5140 5640  
Monterrey (81) 8156 9640  
Guadalajara (33) 3669 9040  
Resto del país 01 800 DIRECTA  
(3473282)  
BANORTE  
[www.banorte.com](http://www.banorte.com)

Banco Mercantil del Norte, S.A.  
Institución de Banca Múltiple  
Grupo Financiero Banorte  
Av. Revolución No. 3000,  
Colonia Primavera, C.P. 64830,  
Monterrey, Nuevo León.  
RFC. BMN930209927.

Banco Mercantil del Norte S.A. Institución de Banca Múltiple, Grupo Financiero Banorte recibe las consultas, reclamaciones o aclaraciones, en su Unidad Especializada de Atención a Usuarios, ubicada en Av. Paseo de la Reforma No. 505 Piso 43 Colonia Cuauhtémoc C.P. 06500 Delegación Cuauhtémoc, México, D.F. y por Correo Electrónico [une@banorte.com](mailto:une@banorte.com) o Teléfono 01 800 627 22 92, así como en cualquiera de sus sucursales u oficinas. En el caso de no obtener una respuesta satisfactoria, podrá acudir a la Comisión Nacional para la Protección y Defensa de los Usuarios de Servicios Financieros [www.condusef.gob.mx](http://www.condusef.gob.mx) con número telefónico de atención en el Distrito Federal (55) 53400999 y desde el Interior de la República el 01 800 999 8080.

**Advertencia:**

Incumplir tus obligaciones te puede generar comisiones.

**El presente Estado de Cuenta no es un comprobante fiscal**



Los productos anteriormente descritos se encuentran protegidos por el Instituto para la Protección al Ahorro Bancario (IPAB) hasta por un monto equivalente a 400,000 UDIS por cliente por institución, lo anterior, de conformidad con las disposiciones legales que regulan a dicho Instituto.

**AVISO**

¡DESCUBRA LAS VENTAJAS QUE LE OFRECE EL SERVICIO DE DEPOSITOS REMOTOS!  
REALICE DEPOSITOS CON CHEQUES DESDE LA COMODIDAD DE SU OFICINA Y EVITE FILAS EN SUCURSAL,  
LOS DEPOSITOS REALIZADOS CON CHEQUES BANORTE SE REFLEJARAN EN SU CUENTA EL MISMO DIA,  
LA COMISION MENSUAL ES DE \$300 Y \$1 POR CADA CHEQUE PROCESADO.  
PARA MAYOR INFORMACION LO INVITAMOS A CONTACTAR A SU EJECUTIVO DE CUENTA.

\*5500-0311-3408-0024-0403652908-176934\*



La fecha de corte coincide con la fecha de terminación del periodo que se señala en el presente estado de cuenta. Las operaciones efectuadas durante días no aborales o después de la hora de corte de fin de día serán consideradas en nuestra contabilidad como realizadas en el siguiente día hábil bancario. Usted dispone de 90 días después de la fecha de corte para objetar la información contenida en su estado de cuenta, de no hacerlo se asumirá su conformidad al respecto.

Cuando no reciba su estado de cuenta durante los 20 días siguientes de la fecha de corte, y no haya dado instrucciones para que se le envíe, favor de solicitarlo en su sucursal.

Podrá consultar la información de las comisiones de todos los bancos con fines informativos y de comparación en la CONDUSEF al teléfono 01 800 999 8080 y en la página electrónica:  
[www.condusef.gob.mx](http://www.condusef.gob.mx)

línea  
**DIRECTA**  
para su empresa  
México, D.F. (55) 5140 5640  
Monterrey (81) 8156 9640  
Cuerpo de Jalisco (33) 3669 9040  
Resto del país 01 800 DIRECTA  
(3473282)

TRANORTE

[www.banorte.com](http://www.banorte.com)

Banco Mercantil del Norte, S.A.  
Institución de Banca Múltiple  
Grupo Financiero Banorte  
Av. Revolución No. 3000,  
Colonia Primavera, C.P. 64830,  
Monterrey, Nuevo León.  
RFC. BMN930209927.

Banco Mercantil del Norte S.A. Institución de Banca Múltiple, Grupo Financiero Banorte recibe las consultas, reclamaciones o aclaraciones, en su Unidad Especializada de Atención a Usuarios, ubicada en Av. Paseo de la Reforma No. 505 Piso 43 Colonia Cuauhtémoc C.P. 06500 Delegación Cuauhtémoc, México, D.F. y por Correo Electrónico [une@banorte.com](mailto:une@banorte.com) o Teléfono 01 800 627 22 92, así como en cualquiera de sus sucursales u oficinas. En el caso de no obtener una respuesta satisfactoria, podrá acudir a la Comisión Nacional para la Protección y Defensa de los Usuarios de Servicios Financieros [www.condusef.gob.mx](http://www.condusef.gob.mx) con número telefónico de atención en el Distrito Federal (55) 53400999 y desde el Interior de la República el 01 800 999 8080.

**Advertencia:**  
Incumplir tus obligaciones te puede generar comisiones.

**El presente Estado de Cuenta no es un comprobante fiscal**



Los productos anteriormente descritos se encuentran protegidos por el Instituto para la Protección al Ahorro Bancario (IPAB) hasta por un monto equivalente a 400,000 UDIS por cliente por Institución, lo anterior, de conformidad con las disposiciones legales que regulan a dicho Instituto.

Visita la página [www.ipab.org.mx](http://www.ipab.org.mx)

#### REFERENCIAS DE ABREVIACIONES:

R.F.C.: Registro Federal de Causantes - CLABE: Clave Bancaria Estandarizada - I.V.A.: Impuesto al Valor Agregado - I.S.R.: Impuesto Sobre la Renta  
- S.B.C.: Saldo salvo Buen Cobro - DISP.: Disposición/Dispersión - ATM.: Cajero Automático - BTE.: Banorte - CPA.: Compra - DEP.: Depósito - COM.: Comisión  
- INTBC.: Interbancaria - O/B.: Otro Banco - CHEQ/CHQ.: Cheque - LIQ.: Liquidación (Pago) - INT.: Interés (es) - EDO.: Estado - CTA.: Cuenta - CAM.: Cámara de Compensación - ABO.: Abono - CAP.: Capital - INV.: Inversión - PZO.: Plazo - DEV.: Devolución - RÉV.: Reverso - CONS.: Consulta - VEN.: Ventanilla

No. de cliente	13733363
RFC	MVA85010IPY7
Plaza	9588 PLAZA SAN LUIS POTOSI
Sucursal	1162 LOMAS S.L.P.
Teléfonos Sucursal	
Dirección Sucursal	CARRETERA A GUADALAJARA EXTERIOR 700 VILLAS DEL PEDREGAL
Período	De 01/Agosto/2016 al 31/Agosto/2016
Fecha de corte	31/Agosto/2016
Página	13 de 14

**▼ INFORME DE DEPÓSITOS EN EFECTIVO MAYORES A \$15,000 PESOS ▼**

MUNICIPIO DE VILLA DE ARISTA SLP  
 CALLE PALACIO MUNICIPAL SN ENT. PISO DEP.  
 VILLA DE ARISTA  
 VILLA DE ARISTA  
 S.L.P. C.P. 78940  
 RFC: MVA85010IPY7

**DEL MES DE AGOSTO DE 2016**

**NO. DE CLIENTE: 13733363**

EXCEDENTES DE DEPOSITOS	\$	59,211.00
TIPO DE CAMBIO	\$	18.5773
<b>RESUMEN DEL EJERCICIO 2016</b>		
MONTO EXCEDENTE DE DEPOSITOS	\$	2,788,501.36

\*Los depósitos en efectivo presentados en el presente informe, son aquellos que exceden la cantidad de \$15,000 (Quince mil pesos 00/100) de forma acumulada en todas las cuentas bajo la titularidad del cliente, dentro de un mes calendario.

BANCO MERCANTIL DEL NORTE S.A., INSTITUCION DE BANCA MULTIPLE  
 GRUPO FINANCIERO BANORTE  
 AV. REVOLUCION NO. 3000, COLONIA PRIMAVERA, C.P. 64830, MONTERREY, N.L.  
 RFC BMN930209927



(Saldo Inicial de \$758,771.64)

Retiros en efectivo \$1,615,060.73

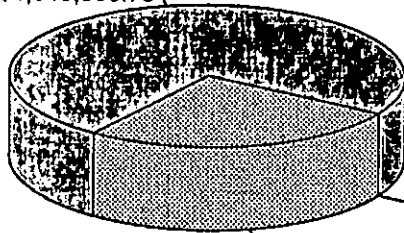

Comisiones \$131.10  
 Otros cargos \$20.94  
 Saldo final \$580,173.30

**AVISO DE PRIVACIDAD**

El artículo tercero transitorio de la Ley para la Protección de Datos Personales en Posesión de Particulares (LPDPPP) establece que los responsables expedirán el aviso de privacidad de conformidad con lo dispuesto en los artículos 16 y 17 de la LPDPPP. Por lo anterior, ponemos a su disposición nuestro aviso de privacidad en [www.banorte.com](http://www.banorte.com). Se presume que usted consiente tácitamente en el tratamiento de sus datos mientras no manifieste su oposición.

Cuando no reciba su estado de cuenta durante los 20 días siguientes de la fecha de corte, y no haya dado instrucciones para que se le envíe, favor de solicitarlo en su sucursal.

Podrá consultar la información de las comisiones de todos los bancos con fines informativos y de comparación en la CONDUSEF al teléfono 01 800 999 8080 y en la página electrónica: [www.condusef.gob.mx](http://www.condusef.gob.mx)

línea  
**DIRECTA**  
 para su empresa  
 México, D.F. (55) 5140 5640  
 Monterrey (81) 8156 9640  
 Guadalajara (33) 3669 9040  
 Resto del país 01 800 DIRECTA  
 (3473282)

BANORTE

[www.banorte.com](http://www.banorte.com)

Banco Mercantil del Norte, S.A. Institución de Banca Múltiple Grupo Financiero Banorte Av. Revolución No. 3000, Colonia Primavera, C.P. 64830, Monterrey, Nuevo León. RFC. BMN930209927.

Banco Mercantil del Norte S.A. Institución de Banca Múltiple, Grupo Financiero Banorte recibe las consultas, reclamaciones o aclaraciones, en su Unidad Especializada de Atención a Usuarios, ubicada en Av. Paseo de la Reforma No. 505 Piso 43 Colonia Cuauhtémoc C.P. 06500 Delegación Cuauhtémoc, México, D.F. y por Correo Electrónico [une@banorte.com](mailto:une@banorte.com) o Teléfono 01 800 627 22 92, así como en cualquiera de sus sucursales u oficinas. En el caso de no obtener una respuesta satisfactoria, podrá acudir a la Comisión Nacional para la Protección y Defensa de los Usuarios de Servicios Financieros [www.condusef.gob.mx](http://www.condusef.gob.mx) con número telefónico de atención en el Distrito Federal (55) 53400999 y desde el Interior de la República el 01 800 999 8080.

**Advertencia:**  
 Incumplir tus obligaciones te puede generar comisiones.

**El presente Estado de Cuenta no es un comprobante fiscal**



Los productos anteriormente descritos se encuentran protegidos por el Instituto para la Protección al Ahorro Bancario (IPAB) hasta por un monto equivalente a 400,000 UDIS por cliente por Institución, lo anterior, de conformidad con las disposiciones legales que regulan a dicho Instituto.

**REFERENCIAS DE ABREVIACIONES:**

R.F.C.: Registro Federal de Causantes - CLABE: Clave Bancaria Estandarizada - I.V.A.: Impuesto al Valor Agregado - I.S.R.: Impuesto Sobre la Renta - S.B.C: Saldo salvo Buen Cobro - DISP.: Disposición/Dispersión - ATM.: Cajero Automático - BTE.: Banorte - CPA.: Compra - DEP.: Depósito - COM.: Comisión - INTBC.: Interbancaria - O/B.: Otro Banco - CHEQ/CHQ.: Cheque - LIQ.: Liquidación (Pago) - INT.: Interés (es) - EDO.: Estado - CTA.: Cuenta - CAM.: Cámara de Compensación - ABO.: Abono - CÁP.: Capital - INV.: Inversión - PZO.: Plazo - DEV.: Devolución - REV.: Reverso - CONS.: Consulta - VEN.: Ventanilla

174916

RAMO 28  
MUNICIPIO DE VILLA DE ARISTA SLP  
CALLE PALACIO MUNICIPAL SN  
VILLA DE ARISTA  
VILLA DE ARISTA S.L.P.  
SUCURSAL 1162 LOMAS S.L.P.  
CORREO

C.P. 78940

NO. CUENTA	0403552908
GANANCIA ANUAL TOTAL (GAT) <sup>1</sup>	
GAT NOMINAL	N/A%
GAT REAL <sup>2</sup>	N/A%
(+) INTERESES APLICABLES	\$ 0.00
(-) TOTAL DE COMISIONES COBRADAS	\$ 104.70



6500 3009 00211 000

No. de cliente: 13733363  
RFC: MVA850101PY7  
Plaza: 9588 PLAZA SAN LUIS POTOSI  
Sucursal: 1162 LOMAS S.L.P.  
Teléfonos Sucursal: CARRETERA A GUADALAJARA EXTERIOR 700 VILLAS DEL PEDREGAL  
Dirección Sucursal: De 01/Septiembre/2016 al 30/Septiembre/2016  
Período: 30/Septiembre/2016  
Fecha de corte: 1 de 14  
Página:

Enlace Global Pm S/Intereses  
Septiembre 2016

<sup>1</sup> Antes de impuestos

<sup>2</sup> La GAT REAL es el rendimiento que obtendría después de descontar la inflación estimada

▼ RESUMEN INTEGRAL ▼

PRODUCTO/SERVICIO	CUENTA	SALDO ANTERIOR	SALDO AL CORTE
ENLACE GLOBAL PM S/INTERESES	0403552908	\$ 580,173.30	\$ 493,856.17
<b>TOTAL</b>		<b>\$ 580,173.30</b>	<b>\$ 493,856.17</b>

▼ ENLACE GLOBAL PM S/INTERESES ▼

No. de CUENTA: 0403552908      DIVISA: PESOS      CLABE: 072 700 00403552908 4

▼ RESUMEN DEL PERIODO ▼

	MONTO
Saldo inicial del período	\$ 580,173.30
(+) Depósitos	\$ 1,478,542.55
(-) Retiros	\$ 1,564,738.24
(+) Intereses Netos Ganados	\$ 0.00
(-) Comisiones Cobradas	\$ 104.70
(-) IVA sobre comisiones (16%)	\$ 16.74
Saldo Actual	\$ 493,856.17
Saldo Disponible al día*	\$ 493,856.17
Saldo Mínimo requerido	\$ 0.00

▼ SALDO PROMEDIO DIARIO ▼

	MONTO
En el Período (del 01 Sep al 30 Sep) ...	\$ 708,933.25
Días que comprende el período	030
Acumulado anual	\$ 568,104.57
Días que comprende el período anual	274

▼ CALCULO DE INTERESES DEVENGADOS ▼

Intereses Tasa Bruta Anual 0.00% ..	\$ 0.00
Retención de IDE	\$ 0.00
Retención de ISR	\$ 0.00
Intereses Netos Ganados	\$ 0.00

▼ \*SALDO NO DISPONIBLE AL DIA ▼

	MONTO
Depósitos de cheques S.B.C.	\$ 0.00
Comisiones Pendientes de aplicar	\$ 0.00
Compras no aplicadas	\$ 0.00
Total	\$ 0.00

▼ RESUMEN DE COMISIONES ▼

CHEQUES	
Cheques girados	67
Cheques girados sin comisión	67
Cheques girados con comisión	0
Importe de la comisión	\$ 0.00
Por cheques devueltos	\$ 0.00
OTRAS COMISIONES	\$ 104.70

▼ DETALLE DE OPERACIONES ▼

FECHA	DESCRIPCION DEL CARGO / ABONO	MONEDA	MONTO DEL RETIRO	MONTO DEL DEPOSITO	SALDO
31-AGO-16	SALDO ANTERIOR				580,173.30



\*6500-031-1-3009-00211-0403552908-174916\*

La fecha de corte coincide con la fecha de terminación del periodo que se señala en el presente estado de cuenta. Las operaciones efectuadas durante días no laborales o después de la hora de corte de fin de día serán consideradas en nuestra contabilidad como realizadas en el siguiente día hábil bancario. Usted dispone 90 días después de la fecha de corte para objetar la información contenida en su estado de cuenta, de no hacerlo se asumirá su conformidad al respecto.

▼ DETALLE DE OPERACIONES ENLACE GLOBAL PM S/INTERESES (CONTINUACION) ▼

FECHA	DESCRIPCION DEL CARGO / ABONO	MONEDA	MONTO DEL RETIRO	MONTO DEL DEPOSITO	SALDO
06-SEP-16	SALDO ANTERIOR				916,794.01
06-SEP-16	CHEQUE PAGADO 0000643	MXP	19,500.00		897,294.01
	DEPOSITO A CTA. 0198246848 RFC EISE710809HR3				
06-SEP-16	TRASPASO A CUENTA DE TERCEROS	MXP	5,000.00		892,294.01
	0000002569 IVA:00000000.00 , A LA CUENTA: 0846014616				
	RENTA DE EQUIPO DE AUDIO Y-VIDEO AL R.F.C. SESL620907N11				
06-SEP-16	Comision x Internet 2569	MXP	3.00		892,291.01
	Transferencias Tercero Banorte				
06-SEP-16	IVA Com x Internet 2569	MXP	0.48		892,290.53
	Transferencias Tercero Banorte				
06-SEP-16	002601001609060000082495	MXP		19,762.70	912,053.23
	SPEI RECIBIDO DEL BANCO 0012 BBVA BANCOMER				
	DEL CLIENTE GOBIERNO DEL ESTADO DE SAN LUIS POTOSI M				
	DE LA CLABE 012700001036465210 CON RFC GES850101LA				
	CONCEPTO: GOBIERNO DEL ESTADO DE SAN LU				
	REFERENCIA: 0609168 CVE RAST: 002601001609060000082495				
17-SEP-16	CHEQUE CAMARA 0000623	MXP	1,500.00		910,553.23
	MARC671220JA6				
17-SEP-16	DEP.EFECTIVO	MXP		3,234.00	913,787.23
17-SEP-16	DEP.EFECTIVO	MXP		4,322.00	918,109.23
17-SEP-16	DEP.EFECTIVO	MXP		1,455.00	919,564.23
17-SEP-16	CHEQUE PAGADO 0000634	MXP	1,600.00		917,964.23
	DEPOSITO A CTA. 0403552908 RFC MVA850101PY7				
17-SEP-16	DEPOSITO CHO.BANORTE 0000634	MXP		1,600.00	919,564.23
	DEPOSITO DE LA CUENTA : 0403552908				
17-SEP-16	CHEQUE PAGADO 0000622	MXP	1,500.00		918,064.23
	DEPOSITO A CTA. 0403552908 RFC MVA850101PY7				
17-SEP-16	DEPOSITO CHO.BANORTE 0000622	MXP		1,500.00	919,564.23
	DEPOSITO DE LA CUENTA : 0403552908				
17-SEP-16	CHEQUE PAGADO 0000625	MXP	1,000.00		918,564.23
	DEPOSITO A CTA. 0403552908 RFC MVA850101PY7				
17-SEP-16	DEPOSITO CHO.BANORTE 0000625	MXP		1,000.00	919,564.23
	DEPOSITO DE LA CUENTA : 0403552908				
17-SEP-16	CHEQUE PAGADO 0000629	MXP	500.00		919,064.23
	DEPOSITO A CTA. 0403552908 RFC MVA850101PY7				
17-SEP-16	DEPOSITO CHO.BANORTE 0000629	MXP		500.00	919,564.23
	DEPOSITO DE LA CUENTA : 0403552908				
17-SEP-16	CHEQUE PAGADO 0000620	MXP	1,600.00		917,964.23
17-SEP-16	DEPOSITO CHO.BANORTE 0000620	MXP		1,600.00	919,564.23
	DEPOSITO DE LA CUENTA : 0403552908				
17-SEP-16	CHEQUE PAGADO 0000633	MXP	1,000.00		918,564.23
	DEPOSITO A CTA. 0403552908 RFC MVA850101PY7				
17-SEP-16	DEPOSITO CHO.BANORTE 0000633	MXP		1,000.00	919,564.23
	DEPOSITO DE LA CUENTA : 0403552908				
17-SEP-16	CHEQUE PAGADO 0000621	MXP	1,000.00		918,564.23
	DEPOSITO A CTA. 0403552908 RFC MVA850101PY7				
17-SEP-16	DEPOSITO CHO.BANORTE 0000621	MXP		1,000.00	919,564.23
	DEPOSITO DE LA CUENTA : 0403552908				
17-SEP-16	CHEQUE PAGADO 0000642	MXP	1,392.00		918,172.23
	DEPOSITO A CTA. 0403552908 RFC MVA850101PY7				

REFERENCIAS DE ABREVIACIONES:

R.F.C.: Registro Federal de Causantes - CLABE: Clave Bancaria Estandarizada - I.V.A.: Impuesto al Valor Agregado - I.S.R.: Impuesto Sobre la Renta  
 - S.B.C.: Saldo salvo Buen Cobro - DISP.: Disposición/Dispersión - ATM.: Cajero Automático - BTE.: Banorte - CPA.: Compra - DEP.: Depósito - COM.: Comisión  
 - INTBC.: Interbancaria - O/B.: Otro Banco - CHEQ/CHQ.: Cheque - LIQ.: Liquidación (Pago) - INT.: Interés (es) - EDO.: Estado - CTA.: Cuenta - CAM.: Cámara  
 de Compensación - ABO.: Abono - CAP.: Capital - INV.: Inversión - PZO.: Plazo - DEV.: Devolución - REV.: Reverso - CONS.: Consulta - VEN.: Ventanilla

Cuando no reciba su estado de cuenta durante los 20 días siguientes de la fecha de corte, y no haya dado instrucciones para que se le envíe, favor de solicitarlo en su sucursal.

Podrá consultar la información de las comisiones de todos los bancos con fines informativos y de comparación en la CONDUSEF al teléfono 01 800 999 8080 y en la página electrónica: [www.condusef.gob.mx](http://www.condusef.gob.mx)

línea  
**DIRECTA**  
 para su empresa  
 México, D.F. (55) 5140 5640  
 Monterrey (81) 8156 9640  
 Guadalajara (33) 3669 9040  
 Resto del país 01 800 DIRECTA  
 (1473282)

BANORTE

[www.banorte.com](http://www.banorte.com)

Banco Mercantil del Norte, S.A. Institución de Banca Múltiple Grupo Financiero Banorte Av. Revolución No. 3000, Colonia Primavera, C.P. 64830, Monterrey, Nuevo León. RFC. BMN930209927.

Banco Mercantil del Norte S.A. Institución de Banca Múltiple, Grupo Financiero Banorte recibe las consultas, reclamaciones o aclaraciones, en su Unidad Especializada de Atención a Usuarios, ubicada en Av. Paseo de la Reforma No. 505 Piso 43 Colonia Cuauhtémoc C.P. 06500 Delegación Cuauhtémoc, México, D.F. y por Correo Electrónico [une@banorte.com](mailto:une@banorte.com) o Teléfono 01 800 627 22 92, así como en cualquiera de sus sucursales u oficinas. En el caso de no obtener una respuesta satisfactoria, podrá acudir a la Comisión Nacional para la Protección y Defensa de los Usuarios de Servicios Financieros [www.condusef.gob.mx](http://www.condusef.gob.mx) con número telefónico de atención en el Distrito Federal (55) 53400999 y desde el Interior de la República el 01 800 999 8080.

Advertencia:

Incumplir tus obligaciones te puede generar comisiones.

El presente Estado de Cuenta no es un comprobante fiscal



Los productos anteriormente descritos se encuentran protegidos por el Instituto para la Protección al Ahorro Bancario (IPAB) hasta por un monto equivalente a 400,000 UDIS por cliente por Institución, lo anterior, de conformidad con las disposiciones legales que regulan a dicho Instituto.

**▼ DETALLE DE OPERACIONES ENLACE GLOBAL PM S/INTERESES (CONTINUACION) ▼**

FECHA	DESCRIPCION DEL CARGO / ABONO	MONEDA	MONTO DEL RETIRO	MONTO DEL DEPOSITO	SALDO
01-SEP-16	SALDO ANTERIOR				960,847.93
01-SEP-16	DEP.EFECTIVO	MXP		1,083.00	961,930.93
01-SEP-16	DEP.EFECTIVO	MXP		1,071.00	963,001.93
01-SEP-16	DEP.EFECTIVO	MXP		522.00	963,523.93
01-SEP-16	CHEQUE PAGADO 0000628 DEPOSITO A CTA. 0403552908 RFC MVA85010IPY7	MXP	1,500.00		962,023.93
01-SEP-16	DEPOSITO CHO.BANORTE 0000628 DEPOSITO DE LA CUENTA : 0403552908	MXP		1,500.00	963,523.93
01-SEP-16	CHEQUE PAGADO 0000630	MXP	6,910.00		956,613.93
01-SEP-16	CHEQUE PAGADO 0000635	MXP	4,896.00		951,717.93
02-SEP-16	CHEQUE PAGADO 0000616 DEPOSITO A CTA. 0646605272 RFC COLJ510427JY3	MXP	5,800.00		945,917.93
02-SEP-16	CHEQUE PAGADO 0000639	MXP	7,192.00		938,725.93
02-SEP-16	002601001609020000130859 SPEI RECIBIDO DEL BANCO 0012 BBVA BANCOMER DEL CLIENTE GOBIERNO DEL ESTADO DE SAN LUIS POTOSI M DE LA CLABE 012700001036465210 CON RFC GES850101L4A CONCEPTO: GOBIERNO DEL ESTADO DE SAN LU REFERENCIA: 0209168 CVE RAST: 002601001609020000130859	MXP		51,858.00	990,583.93
03-SEP-16	CHEQUE CAMARA 0000640 HDM001017AS1	MXP	8,303.00		982,280.93
05-SEP-16	CHEQUE PAGADO 0000627	MXP	2,500.00		979,780.93
05-SEP-16	TRASPASO A CUENTA DE TERCEROS 0000005269 IVA:00000000.00 , A LA CUENTA: 0177229426 COMPRA DE COMBUSTIBLE DIESEL AL R.F.C. SVA0406161GA	MXP	5,400.00		974,380.93
05-SEP-16	TRASPASO A CUENTA DE TERCEROS 0000001256 IVA:00000000.00 , A LA CUENTA: 0177229426 COMPRA DE COMBUSTIBLE AL R.F.C. SVA0406161GA	MXP	14,800.00		959,580.93
05-SEP-16	TRASPASO A CUENTA DE TERCEROS 0000002563 IVA:00000000.00 , A LA CUENTA: 0412050693 MINISTRACION DIF AL R.F.C. SMD990718PR6	MXP	38,000.00		921,580.93
05-SEP-16	Comision x Internet 5269	MXP	3.00		921,577.93
05-SEP-16	IVA Com x Internet 5269 Transferencias Tercero Banorte	MXP	0.48		921,577.45
05-SEP-16	Comision x Internet 1256 Transferencias Tercero Banorte	MXP	3.00		921,574.45
05-SEP-16	IVA Com x Internet 1256 Transferencias Tercero Banorte	MXP	0.48		921,573.97
05-SEP-16	Comision x Internet 2563 Transferencias Tercero Banorte	MXP	3.00		921,570.97
05-SEP-16	IVA Com x Internet 2563 Transferencias Tercero Banorte	MXP	0.48		921,570.49
05-SEP-16	DEPOSITO DE CUENTA PROPIA 0000002563 , DE LA CUENTA 0424239651 DEVOLUCION POR PAGO DE COMBUST	MXP		1,700.00	923,270.49
05-SEP-16	TRASPASO A CUENTA DE TERCEROS 0000002563 IVA:00000000.00 , A LA CUENTA: 0177229426 COMPRA DE COMBUSTIBLE DIESEL AL R.F.C. SVA0406161GA	MXP	2,100.00		921,170.49
05-SEP-16	Comision x Internet 2563 Transferencias Tercero Banorte	MXP	3.00		921,167.49
05-SEP-16	IVA Com x Internet 2563 Transferencias Tercero Banorte	MXP	0.48		921,167.01
06-SEP-16	CHEQUE CAMARA 0000618 SAB891104PB9	MXP	1,873.00		919,294.01
06-SEP-16	CHEQUE PAGADO 0000632	MXP	2,500.00		916,794.01



La fecha de corte coincide con la fecha de terminación del periodo que se señala en el presente estado de cuenta. Las operaciones efectuadas durante días no boraes o después de la hora de corte de fin de día serán consideradas en nuestra contabilidad como realizadas en el siguiente día hábil bancario. Usted dispone de 90 días después de la fecha de corte para objetar la información contenida en su estado de cuenta, de no hacerlo se asumirá su conformidad al respecto.



▼ DETALLE DE OPERACIONES ENLACE GLOBAL PM S/INTERESES (CONTINUACION) ▼

ECHA	DESCRIPCION DEL CARGO / ABONO	MONEDA	MONTO DEL RETIRO	MONTO DEL DEPOSITO	SALDO
16-SEP-16	SALDO ANTERIOR				916,794.01
16-SEP-16	CHEQUE PAGADO 0000643 DEPOSITO A CTA. 0198246848 RFC EISE710809HR3	MXP	19,500.00		897,294.01
16-SEP-16	TRASPASO A CUENTA DE TERCEROS 0000002569 IVA:00000000.00 , A LA CUENTA: 0846014616 RENTA DE EQUIPO DE AUDIO Y VIDEO AL R.F.C. SESL620907NII	MXP	5,000.00		892,294.01
16-SEP-16	Comision x Internet 2569	MXP	3.00		892,291.01
16-SEP-16	Transferencias Tercero Banorte IVA Com x Internet 2569	MXP	0.48		892,290.53
16-SEP-16	002601001609060000082495 SPE RECIBIDO DEL BANCO 0012 BBVA BANCOMER DEL CLIENTE GOBIERNO DEL ESTADO DE SAN LUIS POTOSI M DE LA CLABE 012700001036465210 CON RFC GES850101LA CONCEPTO: GOBIERNO DEL ESTADO DE SAN LU REFERENCIA: 0609168 CVE RAST: 002601001609060000082495	MXP		19,762.70	912,053.23
17-SEP-16	CHEQUE CAMARA 0000623 MARC671220JA6	MXP	1,500.00		910,553.23
17-SEP-16	DEP.EFECTIVO	MXP		3,234.00	913,787.23
17-SEP-16	DEP.EFECTIVO	MXP		4,322.00	918,109.23
17-SEP-16	DEP.EFECTIVO	MXP		1,455.00	919,564.23
17-SEP-16	CHEQUE PAGADO 0000634 DEPOSITO A CTA. 0403552908 RFC MVA850101PY7	MXP	1,600.00		917,964.23
17-SEP-16	DEPOSITO CHO.BANORTE 0000634 DEPOSITO DE LA CUENTA : 0403552908	MXP		1,600.00	919,564.23
17-SEP-16	CHEQUE PAGADO 0000622 DEPOSITO A CTA. 0403552908 RFC MVA850101PY7	MXP	1,500.00		918,064.23
17-SEP-16	DEPOSITO CHO.BANORTE 0000622 DEPOSITO DE LA CUENTA : 0403552908	MXP		1,500.00	919,564.23
17-SEP-16	CHEQUE PAGADO 0000625 DEPOSITO A CTA. 0403552908 RFC MVA850101PY7	MXP	1,000.00		918,564.23
17-SEP-16	DEPOSITO CHO.BANORTE 0000625 DEPOSITO DE LA CUENTA : 0403552908	MXP		1,000.00	919,564.23
17-SEP-16	CHEQUE PAGADO 0000629 DEPOSITO A CTA. 0403552908 RFC MVA850101PY7	MXP	500.00		919,064.23
17-SEP-16	DEPOSITO CHO.BANORTE 0000629 DEPOSITO DE LA CUENTA : 0403552908	MXP		500.00	919,564.23
17-SEP-16	CHEQUE PAGADO 0000620 DEPOSITO A CTA. 0403552908 RFC MVA850101PY7	MXP	1,600.00		917,964.23
17-SEP-16	DEPOSITO CHO.BANORTE 0000620 DEPOSITO DE LA CUENTA : 0403552908	MXP		1,600.00	919,564.23
17-SEP-16	CHEQUE PAGADO 0000633 DEPOSITO A CTA. 0403552908 RFC MVA850101PY7	MXP	1,000.00		918,564.23
17-SEP-16	DEPOSITO CHO.BANORTE 0000633 DEPOSITO DE LA CUENTA : 0403552908	MXP		1,000.00	919,564.23
17-SEP-16	CHEQUE PAGADO 0000621 DEPOSITO A CTA. 0403552908 RFC MVA850101PY7	MXP	1,000.00		918,564.23
17-SEP-16	DEPOSITO CHO.BANORTE 0000621 DEPOSITO DE LA CUENTA : 0403552908	MXP		1,000.00	919,564.23
17-SEP-16	CHEQUE PAGADO 0000642 DEPOSITO A CTA. 0403552908 RFC MVA850101PY7	MXP	1,392.00		918,172.23

REFERENCIAS DE ABREVIACIONES:

R.F.C.: Registro Federal de Causantes - CLABE: Clave Bancaria Estandarizada - I.V.A.: Impuesto al Valor Agregado - I.S.R.: Impuesto Sobre la Renta  
- S.B.C: Saldo salvo Buen Cobro - DISP.: Disposición/Dispersión - ATM.: Cajero Automático - BTE.: Banorte - CPA.: Compra - DEP.: Depósito - COM.: Comisión  
- INTBC.: Interbancaria - O/B.: Otro Banco - CHEQ/CHQ.: Cheque - LIQ.: Liquidación (Pago) - INT.: Interés (es) - EDO.: Estado - CTA.: Cuenta - CAM.: Cámara  
de Compensación - ABO.: Abono - CAP.: Capital - INV.: Inversión - PZO.: Plazo - DEV.: Devolución - REV.: Reverso - CONS.: Consulta - VEN.: Ventanilla

Quando no reciba su estado de cuenta durante los 20 días siguientes de la fecha de corte, y no haya dado instrucciones para que se le envíe, favor de solicitarlo en su sucursal.

Podrá consultar la información de las comisiones de todos los bancos con fines informativos y de comparación en la CONDUSEF al teléfono 01 800 999 8080 y en la página electrónica: [www.condusef.gob.mx](http://www.condusef.gob.mx)

línea  
**DIRECTA**  
para su empresa  
México, D.F. (55) 5140 5640  
Monterrey (81) 8156 9640  
Cualquiera (33) 3669 9040  
Resto del país 01 800 DIRECTA  
(3473282)

BANORTE

[www.banorte.com](http://www.banorte.com)

Banco Mercantil del Norte, S.A. Institución de Banca Múltiple Grupo Financiero Banorte Av. Revolución No. 3000, Colonia Primavera, C.P. 64830, Monterrey, Nuevo León. RFC. BMN930209927.

Banco Mercantil del Norte S.A. Institución de Banca Múltiple, Grupo Financiero Banorte recibe las consultas, reclamaciones o aclaraciones, en su Unidad Especializada de Atención a Usuarios, ubicada en Av. Paseo de la Reforma No. 505 Piso 43 Colonia Cuauhtémoc C.P. 06500 Delegación Cuauhtémoc, México, D.F. y por Correo Electrónico [une@banorte.com](mailto:une@banorte.com) o Teléfono 01 800 627 22 92, así como en cualquiera de sus sucursales u oficinas. En el caso de no obtener una respuesta satisfactoria, podrá acudir a la Comisión Nacional para la Protección y Defensa de los Usuarios de Servicios Financieros [www.condusef.gob.mx](http://www.condusef.gob.mx) con número telefónico de atención en el Distrito Federal (55) 53400999 y desde el Interior de la República el 01 800 999 8080.

Advertencia:  
Incumplir tus obligaciones te puede generar comisiones.

El presente Estado de Cuenta no es un comprobante fiscal



Los productos anteriormente descritos se encuentran protegidos por el Instituto para la Protección al Ahorro Bancario (IPAB) hasta por un monto equivalente a 400,000 UDIS por cliente por Institución, lo anterior, de conformidad con las disposiciones legales que regulan a dicho Instituto.

Visita la página [www.ipab.org.mx](http://www.ipab.org.mx)

▼ DETALLE DE OPERACIONES ENLACE GLOBAL PM S/INTERESES (CONTINUACION) ▼

FECHA	DESCRIPCION DEL CARGO / ABONO	MONEDA	MONTO DEL RETIRO	MONTO DEL DEPOSITO	SALDO
07-SEP-16	SALDO ANTERIOR				918,172.23
07-SEP-16	DEPOSITO CHQ.BANORTE 0000642 DEPOSITO DE LA CUENTA : 0403552908	MXP		1,392.00	919,564.23
07-SEP-16	DEP.EFECTIVO	MXP		2,764.00	922,328.23
07-SEP-16	DEP.EFECTIVO	MXP		2,044.00	924,372.23
07-SEP-16	DEP.EFECTIVO	MXP		2,205.00	926,577.23
07-SEP-16	CHEQUE PAGADO 0000637 DEPOSITO A CTA. 0193222007 RFC NIRD391020R88	MXP	5,000.00		921,577.23
08-SEP-16	CHEQUE CAMARA 0000641 RUAP9502245A9	MXP	3,480.00		918,097.23
08-SEP-16	DEPOSITO DE CUENTA PROPIA 0000002563 , DE LA CUENTA 0424239651 DEVOLUCION ALUMBRADO PUBLICO	MXP		151,163.00	1,069,260.23
08-SEP-16	COMPRA ORDEN DE PAGO SPEI 0002563 = REFERENCIA CTA/CLABE: 002430700548907436 BEM SPEI, BCO:002 BENEFICIARIO:TROFEOS TAURUS ABONO DE FAC COMPRA DE TROFEOS CVE RASTREO: 8846CAP4201609080372945881 RFC: COCL7208094M6 IVA: 000000000000.00 BANAMEX	MXP	6,000.00		1,063,260.23
08-SEP-16	COMISION ORDEN DE PAGO SPEI REFERENCIA: 0002563	MXP	8.90		1,063,251.33
08-SEP-16	I.V.A. ORDEN DE PAGO SPEI REFERENCIA: 0002563	MXP	1.42		1,063,249.91
08-SEP-16	TRASPASO A CUENTA DE TERCEROS 0000002586 IVA:00000000.00 , A LA CUENTA: 0176567710 pago de fac varias AL R.F.C. TOCY440405S12	MXP	11,484.00		1,051,765.91
08-SEP-16	Comision x Internet 2586 Transferencias Tercero Banorte	MXP	3.00		1,051,762.91
08-SEP-16	IVA Com x Internet 2586 Transferencias Tercero Banorte	MXP	0.48		1,051,762.43
08-SEP-16	CHEQUE PAGADO 0000644	MXP	9,998.42		1,041,764.01
09-SEP-16	DEP.EFECTIVO	MXP		788.00	1,042,552.01
09-SEP-16	CHEQUE PAGADO 0000619 DEPOSITO A CTA. 0403552908 RFC MVA85010IPY7	MXP	1,500.00		1,041,052.01
09-SEP-16	DEPOSITO CHQ.BANORTE 0000619 DEPOSITO DE LA CUENTA : 0403552908	MXP		1,500.00	1,042,552.01
09-SEP-16	DEP.EFECTIVO	MXP		1,573.00	1,044,125.01
09-SEP-16	DEP.EFECTIVO	MXP		3,294.00	1,047,419.01
09-SEP-16	DEP.EFECTIVO	MXP		964.00	1,048,383.01
09-SEP-16	CHEQUE PAGADO 0000583 DEPOSITO A CTA. 0403552908 RFC MVA85010IPY7	MXP	1,400.00		1,046,983.01
09-SEP-16	DEPOSITO CHQ.BANORTE 0000583 DEPOSITO DE LA CUENTA : 0403552908	MXP		1,400.00	1,048,383.01
09-SEP-16	CHEQUE PAGADO 0000645 DEPOSITO A CTA. 0085041428 RFC MFO930819UY1	MXP	7,462.13		1,040,920.88
09-SEP-16	CHEQUE PAGADO 0000650	MXP	9,948.77		1,030,972.11
10-SEP-16	CHEQUE PAGADO 0000647	MXP	3,480.00		1,027,492.11
12-SEP-16	TRASPASO A CUENTA DE TERCEROS 0000005896 IVA:00000000.00 , A LA CUENTA: 0177229426	MXP	5,400.00		1,022,092.11
12-SEP-16	TRASPASO A CUENTA DE TERCEROS 0000002569 IVA:00000000.00 , A LA CUENTA: 0177229426 COMPRA DE COMBUSTIBLE DIESEL AL R.F.C. SVA0406161GA	MXP	2,100.00		1,019,992.11
12-SEP-16	TRASPASO A CUENTA DE TERCEROS 0000002563 IVA:00000000.00 , A LA CUENTA: 0177229426 COMBUSTIBLE GASOLINA AL R.F.C. SVA0406161GA	MXP	18,000.00		1,001,992.11

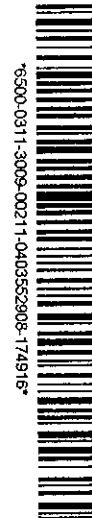

La fecha de corte coincide con la fecha de terminación del periodo que se señala en el presente estado de cuenta. Las operaciones efectuadas durante días no laborales o después de la hora de corte de fin de día serán consideradas en nuestra contabilidad como realizadas en el siguiente día hábil bancario. Usted dispone 90 días después de la fecha de corte para objetar la información contenida en su estado de cuenta, de no hacerlo se asumirá su conformidad al respecto.

▼ DETALLE DE OPERACIONES ENLACE GLOBAL PM S/INTERESES (CONTINUACION) ▼

FECHA	DESCRIPCION DEL CARGO / ABOONO	MONEDA	MONTO DEL RETIRO	MONTO DEL DEPOSITO	SALDO
9-SEP-16	SALDO ANTERIOR				390,724.03
9-SEP-16	IVA Com x Internet 5478	MXP	0.48		390,723.55
9-SEP-16	Transferencias Tercero Banorte				
9-SEP-16	Comision x Internet 5291	MXP	3.00		390,720.55
9-SEP-16	Transferencias Tercero Banorte				
9-SEP-16	IVA Com x Internet 5291	MXP	0.48		390,720.07
9-SEP-16	Transferencias Tercero Banorte				
9-SEP-16	Comision x Internet 8742	MXP	3.00		390,717.07
9-SEP-16	Transferencias Tercero Banorte				
9-SEP-16	IVA Com x Internet 8742	MXP	0.48		390,716.59
9-SEP-16	Transferencias Tercero Banorte				
9-SEP-16	002601001609190000164411	MXP		50,291.56	441,008.15
	SPEI RECIBIDO DEL BANCO 0012 BBVA BANCOMER DEL CLIENTE GOBIERNO DEL ESTADO DE SAN LUIS POTOSI M				
9-SEP-16	TRASPASO A CUENTA DE TERCEROS	MXP	25,003.80		416,004.35
	0000002563 IVA:00000000.00 , A LA CUENTA: 0508165472 PAGÓ DE FAC 2262 AL R.F.C. BMM761027MH9 REFERENCIA: 190916B CVE RAST: 002601001609190000164411				
9-SEP-16	Comision x Internet 2563	MXP	3.00		416,001.35
9-SEP-16	Transferencias Tercero Banorte				
9-SEP-16	IVA Com x Internet 2563	MXP	0.48		416,000.87
9-SEP-16	Transferencias Tercero Banorte				
0-SEP-16	CHEQUE CAMARA 0000655	MXP	9,280.00		406,720.87
	DES050422 9A0				
0-SEP-16	CHEQUE CAMARA 0000663	MXP	1,500.00		405,220.87
	MAR6671220JA6				
0-SEP-16	CHEQUE PAGADO 0000651	MXP	9,744.00		395,476.87
	DEPOSITO A CTA. 0184033108 RFC GFE0006270W0				
0-SEP-16	CHEQUE PAGADO 0000666	MXP	2,500.00		392,976.87
0-SEP-16	DEP.EFECTIVO	MXP		207.00	393,183.87
0-SEP-16	DEP.EFECTIVO	MXP		1,446.00	394,629.87
0-SEP-16	CHEQUE PAGADO 0000668	MXP	500.00		394,129.87
	DEPOSITO A CTA. 0403552908 RFC MVA850101PY7				
9-SEP-16	DEPOSITO CHO.BANORTE 0000668	MXP		500.00	394,629.87
	DEPOSITO DE LA CUENTA : 0403552908				
9-SEP-16	CHEQUE PAGADO 0000661	MXP	1,000.00		393,629.87
	DEPOSITO A CTA. 0403552908 RFC MVA850101PY7				
9-SEP-16	DEPOSITO CHO.BANORTE 0000661	MXP		1,000.00	394,629.87
	DEPOSITO DE LA CUENTA : 0403552908				
9-SEP-16	DEP.EFECTIVO	MXP		2,605.00	397,234.87
9-SEP-16	DEP.EFECTIVO	MXP		343.00	397,577.87
9-SEP-16	CHEQUE PAGADO 0000673	MXP	1,600.00		395,977.87
	DEPOSITO A CTA. 0403552908 RFC MVA850101PY7				
9-SEP-16	DEPOSITO CHO.BANORTE 0000673	MXP		1,600.00	397,577.87
	DEPOSITO DE LA CUENTA : 0403552908				
9-SEP-16	CHEQUE PAGADO 0000664	MXP	1,000.00		396,577.87
	DEPOSITO A CTA. 0403552908 RFC MVA850101PY7				
9-SEP-16	DEPOSITO CHO.BANORTE 0000664	MXP		1,000.00	397,577.87
	DEPOSITO DE LA CUENTA : 0403552908				
9-SEP-16	DEP.EFECTIVO	MXP		3,392.00	400,969.87

REFERENCIAS DE ABREVIACIONES:

R.F.C.: Registro Federal de Causantes - CLABE: Clave Bancaria Estandarizada - I.V.A.: Impuesto al Valor Agregado - I.S.R.: Impuesto Sobre la Renta - S.B.C: Saldo salvo Buen Cobro - DISP.: Disposición/Dispersión - ATM.: Cajero Automático - BTE.: Banorte - CPA.: Compra - DEP.: Depósito - COM.: Comisión - INTBC.: Interbancaria - O/B.: Otro Banco - CHEQ/CHQ.: Cheque - LIQ.: Liquidación (Pago) - INT.: Interés (es) - EDO.: Estado - CTA.: Cuenta - CAM.: Cámara de Compensación - ABO.: Abono - CAP.: Capital - INV.: Inversión - PZO.: Plazo - DEV.: Devolución - REV.: Reverso - CONS.: Consulta - VEN.: Ventanilla

Cuando no reciba su estado de cuenta durante los 20 días siguientes de la fecha de corte, y no haya dado instrucciones para que se le envíe, favor de solicitarlo en su sucursal.

Podrá consultar la información de las comisiones de todos los bancos con fines informativos y de comparación en la CONDUSEF al teléfono 01 800 999 8080 y en la página electrónica: [www.condusef.gob.mx](http://www.condusef.gob.mx)

línea  
**DIRECTA**  
para su empresa  
México, D.F. (55) 5140 5640  
Monterrey (81) 8156 9640  
Guadalajara (33) 3669 9040  
Resto del país 01 800 DIRECTA (3473282)

TRANORTE  
[www.banorte.com](http://www.banorte.com)

Banco Mercantil del Norte, S.A. Institución de Banca Múltiple Grupo Financiero Banorte Av. Revolución No. 3000, Colonia Primavera, C.P. 64830, Monterrey, Nuevo León, RFC. BMN930209927.

Banco Mercantil del Norte S.A. Institución de Banca Múltiple, Grupo Financiero Banorte recibe las consultas, reclamaciones o aclaraciones, en su Unidad Especializada de Atención a Usuarios, ubicada en Av. Paseo de la Reforma No. 505 Piso 43 Colonia Cuauhtémoc C.P. 06500 Delegación Cuauhtémoc, México, D.F. y por Correo Electrónico [une@banorte.com](mailto:une@banorte.com) o Teléfono 01 800 627 22 92, así como en cualquiera de sus sucursales u oficinas. En el caso de no obtener una respuesta satisfactoria, podrá acudir a la Comisión Nacional para la Protección y Defensa de los Usuarios de Servicios Financieros [www.condusef.gob.mx](http://www.condusef.gob.mx) con número telefónico de atención en el Distrito Federal (55) 53400999 y desde el Interior de la República el 01 800 999 8080.

Advertencia:  
Incumplir tus obligaciones te puede generar comisiones.

El presente Estado de Cuenta no es un comprobante fiscal



Los productos anteriormente descritos se encuentran protegidos por el Instituto para la Protección al Ahorro Bancario (IPAB) hasta por un monto equivalente a 400,000 UDIS por cliente por Institución, lo anterior, de conformidad con las disposiciones legales que regulan a dicho Instituto.

▼ DETALLE DE OPERACIONES ENLACE GLOBAL PM S/INTERESES (CONTINUACION) ▼

FECHA	DESCRIPCION DEL CARGO / ABONO	MONEDA	MONTO DEL RETIRO	MONTO DEL DEPOSITO	SALDO
17-OCT-16	SALDO ANTERIOR				379,682.50
17-OCT-16	Comision x Internet 2560	MXP	3.00		379,679.50
	Transferencias Tercero Banorte				
17-OCT-16	IVA Com x Internet 2560	MXP	0.48		379,679.02
	Transferencias Tercero Banorte				
17-OCT-16	Comision x Internet 2145	MXP	3.00		379,676.02
	Transferencias Tercero Banorte				
17-OCT-16	IVA Com x Internet 2145	MXP	0.48		379,675.54
	Transferencias Tercero Banorte				
17-OCT-16	CHEQUE PAGADO 0000754	MXP	2,000.00		377,675.54
17-OCT-16	CHEQUE PAGADO 0000750	MXP	2,500.00		375,175.54
17-OCT-16	CHEQUE PAGADO 0000757	MXP	1,600.00		373,575.54
17-OCT-16	CHEQUE PAGADO 0000745	MXP	1,000.00		372,575.54
17-OCT-16	CHEQUE PAGADO 0000756	MXP	2,500.00		370,075.54
17-OCT-16	CHEQUE PAGADO 0000744	MXP	1,600.00		368,475.54
17-OCT-16	CHEQUE PAGADO 0000743	MXP	1,500.00		366,975.54
17-OCT-16	CHEQUE PAGADO 0000747	MXP	1,500.00		365,475.54
17-OCT-16	CHEQUE PAGADO 0000742	MXP	1,873.00		363,602.54
17-OCT-16	CHEQUE PAGADO 0000755	MXP	1,000.00		362,602.54
17-OCT-16	CHEQUE PAGADO 0000752	MXP	500.00		362,102.54
17-OCT-16	CHEQUE PAGADO 0000751	MXP	1,500.00		360,602.54
17-OCT-16	CHEQUE PAGADO 0000749	MXP	1,700.00		358,902.54
17-OCT-16	CHEQUE PAGADO 0000748	MXP	1,000.00		357,902.54
17-OCT-16	CHEQUE PAGADO 0000746	MXP	1,500.00		356,402.54
17-OCT-16	TRASPASO A CUENTA DE TERCEROS	MXP	3,913.46		352,489.08
	0000002589 IVA:00000000.00 , A LA CUENTA: 0158064898				
	DESCUENTO A EMPLEADOS IMPULSORA PROMOBLEN				
	AL R.F.C. IPR8310018L5				
17-OCT-16	Comision x Internet 2589	MXP	3.00		352,486.08
	Transferencias Tercero Banorte				
17-OCT-16	IVA Com x Internet 2589	MXP	0.48		352,485.60
	Transferencias Tercero Banorte				
17-OCT-16	TRASPASO A CUENTA DE TERCEROS	MXP	24,200.00		328,285.60
	0000002854 IVA:00000000.00 , A LA CUENTA: 0412050693				
	MINISTRACION DIF AL R.F.C. SMD990718PR6				
17-OCT-16	Comision x Internet 2854	MXP	3.00		328,282.60
	Transferencias Tercero Banorte				
17-OCT-16	IVA Com x Internet 2854	MXP	0.48		328,282.12
	Transferencias Tercero Banorte				
18-OCT-16	CHEQUE PAGADO 0000759	MXP	3,000.00		325,282.12
	DEPOSITO A CTA. 0861124884 RFC VAMR880207TQ8				
18-OCT-16	CARGO POR PAGO CONCENTRACION	MXP	399.00		324,883.12
	BEM TELEFONOS DE ME 48686201143				
	AL RFC TME840315KT6				
	RAS 88466292051133001310 FAC 001310				
18-OCT-16	CARGO POR PAGO CONCENTRACION	MXP	549.00		324,334.12
	BEM TELEFONOS DE ME 48686207187				
	AL RFC TME840315KT6				
	RAS 88466292051135001310 FAC 001310				
18-OCT-16	CARGO POR PAGO CONCENTRACION	MXP	799.00		323,535.12
	BEM TELEFONOS DE ME 48686206757				
	AL RFC TME840315KT6				
	RAS 88466292042970001310 FAC 001310				

\*6500-03T1-3110-0021-0403552808-175771\*



La fecha de corte coincide con la fecha de terminación del periodo que se señala en el presente estado de cuenta. Las operaciones efectuadas durante días no laborales o después de la hora de corte de fin de día serán consideradas en nuestra contabilidad como realizadas en el siguiente día hábil bancario. Usted dispone de 90 días después de la fecha de corte para ojetar la información contenida en su estado de cuenta. de no hacerlo se asumirá su conformidad al respecto.

▼ DETALLE DE OPERACIONES ENLACE GLOBAL PM S/INTERESES (CONTINUACION) ▼

ECHA	DESCRIPCION DEL CARGO / ABONO	MONEDA	MONTO DEL RETIRO	MONTO DEL DEPOSITO	SALDO
3-OCT-16	SALDO ANTERIOR				323,535.12
3-OCT-16	CARGO POR PAGO CONCENTRACION BEM TELEFONOS DE ME 48686200953 AL RFC TME840315KT6 RAS 88466292041939001310 FAC 001310	MXP	1,522.00		322,013.12
3-OCT-16	CARGO POR PAGO CONCENTRACION BEM TELEFONOS DE ME 48686201803 AL RFC TME840315KT6 RAS 88466292043726001310 FAC 001310	MXP	3,744.00		318,269.12
3-OCT-16	DEP.EFECTIVO	MXP		5,372.00	323,641.12
3-OCT-16	DEP.EFECTIVO	MXP		2,000.00	325,641.12
3-OCT-16	DEP.EFECTIVO	MXP		2,142.00	327,783.12
3-OCT-16	DEP.EFECTIVO	MXP		2,562.00	330,345.12
3-OCT-16	DEP.EFECTIVO	MXP		1,864.00	332,209.12
3-OCT-16	DEP.EFECTIVO	MXP		2,675.00	334,884.12
3-OCT-16	DEP.EFECTIVO	MXP		2,597.00	337,481.12
3-OCT-16	DEP.EFECTIVO	MXP		3,950.00	341,431.12
3-OCT-16	CHEQUE PAGADO 0000719	MXP	4,094.80		337,336.32
3-OCT-16	COMPRA ORDEN DE PAGO SPEI 0002563 = REFERENCIA CTA/CLABE: 002700002180834638	MXP	2,018.40		335,317.92
3-OCT-16	COMISION ORDEN DE PAGO SPEI REFERENCIA: 0002563 PAGO DE FAC 1607 CVE RASTREO: 8846APAT201610190384778147 RFC: SAPP900328PE8 IVA: 000000000000.00 BANAMEX	MXP	8.90		335,309.02
3-OCT-16	I.V.A. ORDEN DE PAGO SPEI REFERENCIA: 0002563	MXP	1.42		335,307.60
0-OCT-16	CARGO POR PAGO CONCENTRACION BEM COMISION FEDERA 0000000000019251108001711610220000012055 AL RFC CFE370814010 RAS 88466294072613088924 FAC 088924	MXP	1,205.00		334,102.60
0-OCT-16	CARGO POR PAGO CONCENTRACION BEM COMISION FEDERA 0000000000019250909012511610220000027524 AL RFC CFE370814010 RAS 88466294073741088924 FAC 088924	MXP	2,752.00		331,350.60
0-OCT-16	CARGO POR PAGO CONCENTRACION BEM COMISION FEDERA 0000000000019259510001521610220000009496 AL RFC CFE370814010 RAS 88466294072615088924 FAC 088924	MXP	949.00		330,401.60
0-OCT-16	CARGO POR PAGO CONCENTRACION BEM COMISION FEDERA 0000000000019259704001531610220000001534 AL RFC CFE370814010 RAS 88466294073747088924 FAC 088924	MXP	153.00		330,248.60
0-OCT-16	CARGO POR PAGO CONCENTRACION BEM COMISION FEDERA 00000000000192598030012216102200000039861 AL RFC CFE370814010 RAS 88466294073751088924 FAC 088924	MXP	3,986.00		326,262.60

REFERENCIAS DE ABREVIACIONES:

R.F.C.: Registro Federal de Causantes - CLABE: Clave Bancaria Estandarizada - I.V.A.: Impuesto al Valor Agregado - I.S.R.: Impuesto Sobre la Renta  
 - S.B.C.: Saldo salvo Buen Cobro - DISP.: Disposición/Dispersión - ATM.: Cajero Automático - BTE.: Banorte - CPA.: Compra - DEP.: Depósito - COM.: Comisión  
 - INTBC.: Interbancaria - OIB.: Otro Banco - CHEQ/CHQ.: Cheque - LIQ.: Liquidación (Pago) - INT.: Interés (es) - EDO.: Estado - CTA.: Cuenta - CAM.: Cámara  
 de Compensación - ABO.: Abono - CAP.: Capital - INV.: Inversión - PZO.: Plazo - DEV.: Devolución - REV.: Reverso - CONS.: Consulta - VEN.: Ventanilla

Cuando no reciba su estado de cuenta durante los 20 días siguientes de la fecha de corte, y no haya dado instrucciones para que se le envíe, favor de solicitarlo en su sucursal.

Podrá consultar la información de las comisiones de todos los bancos con fines informativos y de comparación en la CONDUSEF al teléfono 01 800 999 8080 y en la página electrónica: [www.condusef.gob.mx](http://www.condusef.gob.mx)

línea  
**DIRECTA**  
para su empresa  
México, D.F. (55) 5140 5640  
Monterrey (81) 8156 9640  
Guadalajara (33) 3669 9040  
Resto del país: 01 800 DIRECTA  
(0473282)

BANORTE

[www.banorte.com](http://www.banorte.com)

Banco Mercantil del Norte, S.A. Institución de Banca Múltiple Grupo Financiero Banorte Av. Revolución No. 3000, Colonia Primavera, C.P. 64830, Monterrey, Nuevo León. RFC. BMN930209927.

Banco Mercantil del Norte S.A. Institución de Banca Múltiple, Grupo Financiero Banorte recibe las consultas, reclamaciones o aclaraciones, en su Unidad Especializada de Atención a Usuarios, ubicada en Av. Paseo de la Reforma No. 505 Piso 43 Colonia Cuauhtémoc C.P. 06500 Delegación Cuauhtémoc, México, D.F. y por Correo Electrónico [une@banorte.com](mailto:une@banorte.com) o Teléfono 01 800 627 22 92, así como en cualquiera de sus sucursales u oficinas. En el caso de no obtener una respuesta satisfactoria, podrá acudir a la Comisión Nacional para la Protección y Defensa de los Usuarios de Servicios Financieros [www.condusef.gob.mx](http://www.condusef.gob.mx) con número telefónico de atención en el Distrito Federal (55) 53400999 y desde el Interior de la República el 01 800 999 8080.

**Advertencia:**  
Incumplir tus obligaciones te puede generar comisiones.

**El presente Estado de Cuenta no es un comprobante fiscal**



Los productos anteriormente descritos se encuentran protegidos por el Instituto para la Protección al Ahorro Bancario (IPAB) hasta por un monto equivalente a 400,000 UDIS por cliente por Institución, lo anterior, de conformidad con las disposiciones legales que regulan a dicho Instituto.

▼ DETALLE DE OPERACIONES ENLACE GLOBAL PM S/INTERESES (CONTINUACION) ▼

FECHA	DESCRIPCION DEL CARGO / ABONO	MONEDA	MONTO DEL RETIRO	MONTO DEL DEPOSITO	SALDO
20-SEP-16	SALDO ANTERIOR				400,969.87
20-SEP-16	DEP.EFECTIVO	MXP		411.00	401,380.87
20-SEP-16	CHEQUE PAGADO 0000667 DEPOSITO A CTA. 0403552908 RFC MVA85010IPY7	MXP	1,500.00		399,880.87
20-SEP-16	DEPOSITO CHQ.BANORTE 0000667 DEPOSITO DE LA CUENTA : 0403552908	MXP		1,500.00	401,380.87
20-SEP-16	CHEQUE PAGADO 0000659 DEPOSITO A CTA. 0403552908 RFC MVA85010IPY7	MXP	1,500.00		399,880.87
20-SEP-16	DEPOSITO CHQ.BANORTE 0000659 DEPOSITO DE LA CUENTA : 0403552908	MXP		1,500.00	401,380.87
20-SEP-16	CHEQUE PAGADO 0000678 DEPOSITO A CTA. 0403552908 RFC MVA85010IPY7	MXP	1,000.00		400,380.87
20-SEP-16	DEPOSITO CHQ.BANORTE 0000678 DEPOSITO DE LA CUENTA : 0403552908	MXP		1,000.00	401,380.87
20-SEP-16	70 21291677 1166562 SEG 000429 CARGO COBRANZA DOMICILIADA LEYENDA:70 21291677 1166562 SEG BANORTE REF:70 0221291677 3 21210 POL91677 SEGUROS BANORTE SA DE CV GRUPO FINANCIER RFC: SBG 971124PL2 IVA: 000000000000.00	MXP	1,072.97		400,307.90
21-SEP-16	CHEQUE PAGADO 0000672	MXP	2,500.00		397,807.90
22-SEP-16	CHEQUE PAGADO 0000670	MXP	1,000.00		396,807.90
23-SEP-16	DEP.EFECTIVO	MXP		2,209.00	399,016.90
23-SEP-16	CHEQUE PAGADO 0000681	MXP	280.00		398,736.90
23-SEP-16	DEPOSITO CHQ.BANORTE 0000681 DEPOSITO DE LA CUENTA : 0403552908	MXP		280.00	399,016.90
23-SEP-16	DEP.EFECTIVO	MXP		11.00	399,027.90
23-SEP-16	CHEQUE PAGADO 0000680 DEPOSITO A CTA. 0403552908 RFC MVA85010IPY7	MXP	2,333.00		396,694.90
23-SEP-16	DEPOSITO CHQ.BANORTE 0000680 DEPOSITO DE LA CUENTA : 0403552908	MXP		2,333.00	399,027.90
23-SEP-16	DEP.EFECTIVO	MXP		590.00	399,617.90
23-SEP-16	CHEQUE PAGADO 0000671 DEPOSITO A CTA. 0403552908 RFC MVA85010IPY7	MXP	2,000.00		397,617.90
23-SEP-16	DEPOSITO CHQ.BANORTE 0000671 DEPOSITO DE LA CUENTA : 0403552908	MXP		2,000.00	399,617.90
23-SEP-16	CHEQUE PAGADO 0000684 DEPOSITO A CTA. 0403552908 RFC MVA85010IPY7	MXP	600.00		399,017.90
23-SEP-16	DEPOSITO CHQ.BANORTE 0000684 DEPOSITO DE LA CUENTA : 0403552908	MXP		600.00	399,617.90
23-SEP-16	DEP.EFECTIVO	MXP		492.00	400,109.90
23-SEP-16	CHEQUE PAGADO 0000662 DEPOSITO A CTA. 0403552908 RFC MVA85010IPY7	MXP	1,500.00		398,609.90
23-SEP-16	DEPOSITO CHQ.BANORTE 0000662 DEPOSITO DE LA CUENTA : 0403552908	MXP		1,500.00	400,109.90
23-SEP-16	CHEQUE PAGADO 0000636 DEPOSITO A CTA. 0403552908 RFC MVA85010IPY7	MXP	1,400.00		398,709.90
23-SEP-16	DEPOSITO CHQ.BANORTE 0000636 DEPOSITO DE LA CUENTA : 0403552908	MXP		1,400.00	400,109.90
23-SEP-16	DEP.EFECTIVO	MXP		614.00	400,723.90
23-SEP-16	TRASPASO A CUENTA DE TERCEROS 0000008745 IVA:00000000.00 , A LA CUENTA: 0064242032 COMPRA DE LAMPARAS CENTRO CULTURAL AL R.F.C. PEEF610919EX1	MXP	4,867.13		395,856.77
23-SEP-16	Comision x Internet 8745 Transferencias Tercero Banorte	MXP	3.00		395,853.77

\*6500-0311-3009-00211-0403552908-174916\*



La fecha de corte coincide con la fecha de terminación del periodo que se señala en el presente estado de cuenta. Las operaciones efectuadas durante días no aborales o después de la hora de corte de fin de día serán consideradas en nuestra contabilidad como realizadas en el siguiente día hábil bancario. Usted dispone de 90 días después de la fecha de corte para objetar la información contenida en su estado de cuenta, de no hacerlo se asumirá su conformidad al respecto.

▼ DETALLE DE OPERACIONES ENLACE GLOBAL PM S/INTERESES (CONTINUACION) ▼

ECHA	DESCRIPCION DEL CARGO / ABOÑO	MÓNEDA	MONTO DEL RETIRO	MONTO DEL DEPÓSITO	SALDO
3-SEP-16	SALDO ANTERIOR				395,853.77
3-SEP-16	IVA Com x Internet 8745	MXP	0.48		395,853.29
3-SEP-16	Transferencias Tercero Banorte				
3-SEP-16	TRASPASO A CUENTA DE TERCEROS	MXP	61,200.00		334,653.29
	0000002147 IVA:00000000.00 , A LA CUENTA: 0412050693				
	MINISTRACION DIF AL R.F.C. SMD990718PR6				
3-SEP-16	Comision x Internet 2147	MXP	3.00		334,650.29
3-SEP-16	Transferencias Tercero Banorte				
3-SEP-16	IVA Com x Internet 2147	MXP	0.48		334,649.81
3-SEP-16	Transferencias Tercero Banorte				
6-SEP-16	002601001609260000073900	MXP		615,447.41	950,097.22
	SPEI RECIBIDO DEL BANCO 0012 BBVA BANCOMER				
	DEL CLIENTE GOBIERNO DEL ESTADO DE SAN LUIS POTOSI M				
	DE LA CLABE 012700001036465210 CON RFC GES850101L4A				
	CONCEPTO: GOBIERNO DEL ESTADO DE SAN LU				
	REFERENCIA: 2609168 CVE RAST: 002601001609260000073900				
6-SEP-16	TRASPASO A CUENTA DE TERCEROS	MXP	5,400.00		944,697.22
	0000005896 IVA:00000000.00 , A LA CUENTA: 0177229426				
	COMPRA DE COMBUSTIBLE DIESEL AL R.F.C. SVA0406161GA				
6-SEP-16	TRASPASO A CUENTA DE TERCEROS	MXP	2,100.00		942,597.22
	0000002563 IVA:00000000.00 , A LA CUENTA: 0177229426				
	COMBUSTIBLE DIESEL AL R.F.C. SVA0406161GA				
6-SEP-16	TRASPASO A CUENTA DE TERCEROS	MXP	17,000.00		925,597.22
	0000001256 IVA:00000000.00 , A LA CUENTA: 0177229426				
	COMBUSTIBLE GASOLINA AL R.F.C. SVA0406161GA				
6-SEP-16	Comision x Internet 5896	MXP	3.00		925,594.22
6-SEP-16	Transferencias Tercero Banorte				
6-SEP-16	IVA Com x Internet 5896	MXP	0.48		925,593.74
6-SEP-16	Transferencias Tercero Banorte				
5-SEP-16	Comision x Internet 2563	MXP	3.00		925,590.74
5-SEP-16	IVA Com x Internet 2563	MXP	0.48		925,590.26
5-SEP-16	Transferencias Tercero Banorte				
5-SEP-16	Comision x Internet 1256	MXP	3.00		925,587.26
5-SEP-16	Transferencias Tercero Banorte				
5-SEP-16	IVA Com x Internet 1256	MXP	0.48		925,586.78
5-SEP-16	Transferencias Tercero Banorte				
7-SEP-16	DEP.EFECTIVO	MXP		260.00	925,846.78
7-SEP-16	CHEQUE PAGADO 0000665	MXP	1,200.00		924,646.78
	DEPÓSITO A CTA. 0403552908 RFC MVA850101PY7				
7-SEP-16	DEPÓSITO CHO.BANORTE 0000665	MXP		1,200.00	925,846.78
	DEPÓSITO DE LA CUENTA : 0403552908				
7-SEP-16	CHEQUE PAGADO 0000683	MXP	7,500.00		918,346.78
7-SEP-16	CHEQUE PAGADO 0000682	MXP	4,550.00		913,796.78
7-SEP-16	CARGO POR PAGO CONCENTRACION	MXP	140.00		913,656.78
	BEM COMISION FEDERA 000000000001925111004821609190000001409				
	AL RFC CFE370814010				
	RAS 88466271027053088924 FAC 088924				

REFERENCIAS DE ABREVIACIONES:

R.F.C.: Registro Federal de Causantes - CLABE: Clave Bancaria Estandarizada - I.V.A.: Impuesto al Valor Agregado - I.S.R.: Impuesto Sobre la Renta  
 - S.B.C.: Saldo salvo Buen Cobro - DISP.: Disposición/Dispersión - ATM.: Cajero Automático - BTE.: Banorte - CPA.: Compra - DEP.: Depósito - COM.: Comisión  
 - INTBC.: Interbancaria - O/B.: Otro Banco - CHEQ/CHQ.: Cheque - LIQ.: Liquidación (Pago) - INT.: Interés (es) - EDO.: Estado - CTA.: Cuenta - CAM.: Cámara  
 de Compensación - ABO.: Abono - CAP.: Capital - INV.: Inversión - PZO.: Plazo - DEV.: Devolución - REV.: Reverso - CONS.: Consulta - VEN.: Ventanilla

Quando no reciba su estado de cuenta durante los 20 días siguientes de la fecha de corte, y no haya dado instrucciones para que se le envíe, favor de solicitarlo en su sucursal.

Podrá consultar la información de las comisiones de todos los bancos con fines informativos y de comparación en la CONDUSEF al teléfono 01 800 999 8080 y en la página electrónica: [www.condusef.gob.mx](http://www.condusef.gob.mx)

Linea  
**DIRECTA**  
 para su empresa  
 México, D.F. (55) 5140 5640  
 Monterrey (81) 8156 9640  
 Guadalajara (33) 3669 9040  
 Resto del país 01 800 DIRECTA  
 (0473282)

TERANORTE

[www.banorte.com](http://www.banorte.com)

Banco Mercantil del Norte, S.A. Institución de Banca Múltiple Grupo Financiero Banorte Av. Revolución No. 3000, Colonia Primavera, C.P. 64830, Monterrey, Nuevo León. RFC. BMN930209927.

Banco Mercantil del Norte S.A. Institución de Banca Múltiple, Grupo Financiero Banorte recibe las consultas, reclamaciones o aclaraciones, en su Unidad Especializada de Atención a Usuarios, ubicada en Av. Paseo de la Reforma No. 505 Piso 43 Colonia Cuauhtémoc C.P. 06500 Delegación Cuauhtémoc, México, D.F. y por Correo Electrónico [une@banorte.com](mailto:une@banorte.com) o Teléfono 01 800 627 22 92, así como en cualquiera de sus sucursales u oficinas. En el caso de no obtener una respuesta satisfactoria, podrá acudir a la Comisión Nacional para la Protección y Defensa de los Usuarios de Servicios Financieros [www.condusef.gob.mx](http://www.condusef.gob.mx) con número telefónico de atención en el Distrito Federal (55) 53400999 y desde el Interior de la República el 01 800 999 8080.

**Advertencia:**  
 Incumplir tus obligaciones te puede generar comisiones.

El presente Estado de Cuenta no es un comprobante fiscal



Los productos anteriormente descritos se encuentran protegidos por el Instituto para la Protección al Ahorro Bancario (IPAB) hasta por un monto equivalente a 400, 000 UDIS por cliente por Institución, lo anterior, de conformidad con las disposiciones legales que regulan a dicho Instituto.

Visita la página [www.ipab.org.mx](http://www.ipab.org.mx)

**▼ DETALLE DE OPERACIONES ENLACE GLOBAL PM S/INTERESES (CONTINUACION) ▼**

FECHA	DESCRIPCION DEL CARGO / ABONO	MONEDA	MONTO DEL RETIRO	MONTO DEL DEPOSITO	SALDO
27-SEP-16	SALDO ANTERIOR				913,656.78
27-SEP-16	CARGO POR PAGO CONCENTRACION BEM COMISION FEDERA 000000000019250310006731609190000014717 AL RFC CFE370814010 RAS 88466271027875088924 FAC 088924	MXP	1,471.00		912,185.78
27-SEP-16	CARGO POR PAGO CONCENTRACION BEM COMISION FEDERA 0000000000019251102005211609190000012193 AL RFC CFE370814010 RAS 88466271031014088924 FAC 088924	MXP	1,219.00		910,966.78
29-SEP-16	CHEQUE CAMARA 0000692 RUAP9502245A9	MXP	3,480.00		907,486.78
29-SEP-16	CHEQUE CAMARA 0000693 CELP7207134N1	MXP	3,580.00		903,906.78
29-SEP-16	TRASPASO A CUENTA DE TERCEROS 0000002563 IVA:00000000.00 , A LA CUENTA: 0412050693 MINISTRACION DIF AL R.F.C. SMD990718PR6	MXP	60,000.00		843,906.78
29-SEP-16	Comision x Internet 2563 Transferencias Tercero Banorte	MXP	3.00		843,903.78
29-SEP-16	IVA Com x Internet 2563 Transferencias Tercero Banorte	MXP	0.48		843,903.30
29-SEP-16	COMPRA ORDEN DE PAGO SPEI 0002563 = REFERENCIA CTA/CLABE: 012180001023011802 BEM SPEI, BCO:012 BENEFICIARIO:COMISION FEDERAL DE ELECTRICI EJIDO VILLA DE ARISTA CVE RASTREO: 8846APA7201609290378342942 RFC: CFE370814010 IVA: 000000000000.00 BBVA BANCOMER	MXP	675.00		843,228.30
29-SEP-16	COMISION ORDEN DE PAGO SPEI REFERENCIA: 0002563	MXP	8.90		843,219.40
29-SEP-16	I.V.A. ORDEN DE PAGO SPEI REFERENCIA: 0002563	MXP	1.42		843,217.98
29-SEP-16	COMPRA ORDEN DE PAGO SPEI 0002632 = REFERENCIA CTA/CLABE: 012180001023011802 BEM SPEI, BCO:012 BENEFICIARIO:COMISION FEDERAL DE ELECTRICI EJIDO VILLA DE ARISTA CVE RASTREO: 8846APAB201609290378342943 RFC: CFE370814010 IVA: 000000000000.00 BBVA BANCOMER	MXP	570.00		842,647.98
29-SEP-16	COMISION ORDEN DE PAGO SPEI REFERENCIA: 0002632	MXP	8.90		842,639.08
29-SEP-16	I.V.A. ORDEN DE PAGO SPEI REFERENCIA: 0002632	MXP	1.42		842,637.66
29-SEP-16	CARGO POR PAGO CONCENTRACION BEM COMISION FEDERA 000000000019259503003901609190000003978 AL RFC CFE370814010 RAS 88466273072503088924 FAC 088924	MXP	397.00		842,240.66
29-SEP-16	CARGO POR PAGO CONCENTRACION BEM COMISION FEDERA 000000000019250101005621609190000010994 AL RFC CFE370814010 RAS 88466273072002088924 FAC 088924	MXP	1,099.00		841,141.66
29-SEP-16	CARGO POR PAGO CONCENTRACION BEM COMISION FEDERA 000000000019259510001521608200000013050 AL RFC CFE370814010 RAS 88466273095491088924 FAC 088924	MXP	1,305.00		839,836.66
29-SEP-16	TRASPASO A CUENTA DE TERCEROS 0000001582 IVA:00000000.00 , A LA CUENTA: 0508165472 PAGO DE FAC 2270 AL R.F.C. BMM761027MH9	MXP	25,003.80		814,832.86



La fecha de corte coincide con la fecha de terminación del periodo que se señala en el presente estado de cuenta. Las operaciones efectuadas durante días no laborales o después de la hora de corte de fin de día serán consideradas en nuestra contabilidad como realizadas en el siguiente día hábil bancario. Usted dispone de 90 días después de la fecha de corte para objetar la información contenida en su estado de cuenta, de no hacerlo se asumirá su conformidad al respecto.



▼ DETALLE DE OPERACIONES ENLACE GLOBAL PM S/INTERESES (CONTINUACION) ▼

FECHA	DESCRIPCION DEL CARGO / ABONO	MONEDA	MONTO DEL RETIRO	MONTO DEL DEPOSITO	SALDO
29-SEP-16	SALDO ANTERIOR				814,832.86
29-SEP-16	Comision x Internet 1582	MXP	3.00		814,829.86
	Transferencias Tercero Banorte				
29-SEP-16	IVA Com x Internet 1582	MXP	0.48		814,829.38
	Transferencias Tercero Banorte				
29-SEP-16	RETIRO DEP. ELECTRONICO DE LA EMISORA : 26322	MXP	6,000.00		808,829.38
29-SEP-16	RETIRO DEP. ELECTRONICO DE LA EMISORA : 26322	MXP	9,995.00		798,834.38
29-SEP-16	RETIRO DEP. ELECTRONICO DE LA EMISORA : 26322	MXP	101,000.00		697,834.38
29-SEP-16	RETIRO DEP. ELECTRONICO DE LA EMISORA : 26322	MXP	308,294.85		389,539.53
30-SEP-16	DEP.EFECTIVO	MXP		37,900.00	427,439.53
30-SEP-16	DEP.EFECTIVO	MXP		3,885.00	431,324.53
30-SEP-16	DEP.EFECTIVO	MXP		2,332.00	433,656.53
30-SEP-16	DEP.EFECTIVO	MXP		1,300.00	434,956.53
30-SEP-16	DEP.EFECTIVO	MXP		3,381.00	438,337.53
30-SEP-16	DEP.EFECTIVO	MXP		989.00	439,326.53
30-SEP-16	CHEQUE PAGADO 0000677	MXP	1,400.00		437,926.53
	DEPOSITO A CTA. 0403552908 RFC MVA850101PY7				
30-SEP-16	DEPOSITO CHO.BANORTE 0000677	MXP		1,400.00	439,326.53
	DEPOSITO DE LA CUENTA : 0403552908				
30-SEP-16	DEP.EFECTIVO	MXP		4,433.00	443,759.53
30-SEP-16	CHEQUE PAGADO 0000691	MXP	10,000.00		433,759.53
30-SEP-16	002601001609300000180823	MXP		60,050.00	493,809.53
	SPEI RECIBIDO DEL BANCO 0012 BBVA BANCOMER DEL CLIENTE GOBIERNO DEL ESTADO DE SAN LUIS POTOSI M DE LA CLABE 012700001036465210 CON RFC GES850101L4A CONCEPTO: GOBIERNO DEL ESTADO DE SAN LU REFERENCIA: 3009168 CVE RAST: 002601001609300000180823				
30-SEP-16	002601001609300000181221	MXP		46.64	493,856.17
	SPEI RECIBIDO DEL BANCO 0012 BBVA BANCOMER DEL CLIENTE GOBIERNO DEL ESTADO DE SAN LUIS POTOSI M DE LA CLABE 012700001036465210 CON RFC GES850101L4A CONCEPTO: GOBIERNO DEL ESTADO DE SAN LU REFERENCIA: 3009168 CVE RAST: 002601001609300000181221				

¡DESCUBRA LAS VENTAJAS QUE LE OFRECE EL SERVICIO DE DEPOSITOS REMOTOS!  
 REALICE DEPOSITOS CON CHEQUES DESDE LA COMODIDAD DE SU OFICINA Y EVITE FILAS EN SUCURSAL,  
 LOS DEPOSITOS REALIZADOS CON CHEQUES BANORTE SE REFLEJARAN EN SU CUENTA EL MISMO DIA,  
 LA COMISION MENSUAL ES DE \$300 Y \$1 POR CADA CHEQUE PROCESADO.  
 PARA MAYOR INFORMACION LO INVITAMOS A CONTACTAR A SU EJECUTIVO DE CUENTA.

REFERENCIAS DE ABREVIACIONES:

R.F.C.: Registro Federal de Causantes - CLABE: Clave Bancaria Estandarizada - I.V.A.: Impuesto al Valor Agregado - I.S.R.: Impuesto Sobre la Renta  
 - S.B.C: Saldo salvo Buen Cobro - DISP.: Disposición/Dispersión - ATM.: Cajero Automático - BTE.: Banorte - CPA.: Compra - DEP.: Depósito - COM.: Comisión  
 - INTBC.: Interbancaria - O/B.: Otro Banco - CHEQ/CHQ.: Cheque - LIQ.: Liquidación (Pago) - INT.: Interés (es) - EDO.: Estado - CTA.: Cuenta - CAM.: Cámara  
 de Compensación - ABO.: Abono - CAP.: Capital - INV.: Inversión - PZO.: Plazo - DEV.: Devolución - REV.: Reverso - CONS.: Consulta - VEN.: Ventanilla

Cuando no reciba su estado de cuenta durante los 20 días siguientes de la fecha de corte, no haya dado instrucciones por que se le envíe, favor de solicitarlo en su sucursal.

Podrá consultar la información de las comisiones de todos los bancos con fines informativos y de comparación en la CONDUSEF; teléfono 01 800 999 8080 y en la página electrónica: [www.condusef.gob.mx](http://www.condusef.gob.mx)

línea  
**DIRECTA**  
 para su empresa  
 México, D.F. (55) 5140 5640  
 Monterrey (81) 8156 9640  
 Guadalajara (33) 3669 9040  
 Resto del país 01 800 DIRECTA (473282)

BBANORTE

[www.banorte.com](http://www.banorte.com)

Banco Mercantil del Norte, S.A. Institución de Banca Múltiple Grupo Financiero Banorte Av. Revolución No. 3000 Colonia Primavera, C.P. 64830 Monterrey, Nuevo León RFC. BMN930209927.

Banco Mercantil del Norte S.A. Institución de Banca Múltiple, Grupo Financiero Banorte recibe las consultas, reclamaciones o aclaraciones, en su Unidad Especializada de Atención al Usuario, ubicada en Av. Paseo de la Reforma No. 505 Piso 43 Colonia Cuauhtémoc C.P. 06500 Delegación Cuauhtémoc, México, D.F. y por Correo Electrónico [linea@banorte.com](mailto:linea@banorte.com) Teléfono 01 800 627 22 92, así como en cualquiera de sus sucursales u oficinas. En el caso de no obtener una respuesta satisfactoria, podrá acudir a la Comisión Nacional para la Protección y Defensa de los Usuarios de Servicios Financieros: [www.condusef.gob.mx](http://www.condusef.gob.mx) con número telefónico de atención en el Distrito Federal (55) 53400999 y desde el Interior de la República el 01 800 999 8080.

**Advertencia:**  
 Incumplir tus obligaciones te puede generar comisiones.

El presente Estado de Cuenta no es un comprobante fiscal



Los productos anteriormente descritos se encuentran protegidos por el Instituto para la Protección al Ahorro Bancario (IPAB) hasta por un monto equivalente a 400,000 UDIS por cliente por Institución, lo anterior, de conformidad con las disposiciones legales que regulan a dicho Instituto. Visita la página [www.ipab.org.mx](http://www.ipab.org.mx)

No. de cliente	13733363
RFC	MVA850101PY7
Plaza	9588 PLAZA SAN LUIS POTOSI
Sucursal	1162 LOMAS S.L.P.
Teléfonos Sucursal	
Dirección Sucursal	CARRETERA A GUADALAJARA EXTERIOR 700 VILLAS DEL PEDREGAL
Período	De 01/Septiembre/2016 al 30/Septiembre/2016
Fecha de corte	30/Septiembre/2016
Página	13 de 14

**▼ INFORME DE DEPÓSITOS EN EFECTIVO MAYORES A \$15,000 PESOS ▼**

MUNICIPIO DE VILLA DE ARISTA SLP  
 CALLE PALACIO MUNICIPAL SN ENT. PISO DEP.  
 VILLA DE ARISTA  
 VILLA DE ARISTA  
 S.L.P. C.P. 78940  
 RFC: MVA850101PY7

DEL MES DE SEPTIEMBRE DE 2016 NO. DE CLIENTE: 13733363

EXCEDENTES DE DEPOSITOS	\$	87,732.00
TIPO DE CAMBIO	\$	19.5002

**RESUMEN DEL EJERCICIO 2016**

MONTO EXCEDENTE DE DEPOSITOS	\$	2,876,233.36
------------------------------	----	--------------

\*Los depósitos en efectivo presentados en el presente informe, son aquellos que exceden la cantidad de \$15,000 (Quince mil pesos 00/100) de forma acumulada en todas las cuentas bajo la titularidad del cliente, dentro de un mes calendario.

BANCO MERCANTIL DEL NORTE S.A., INSTITUCION DE BANCA MULTIPLE  
 GRUPO FINANCIERO BANORTE  
 AV. REVOLUCION NO. 3000, COLONIA PRIMAVERA, C.P. 64830, MONTERREY, N.L.  
 RFC BMN930209927



(Saldo Inicial de \$580,173.30)

Retiros en efectivo \$1,564,738.24

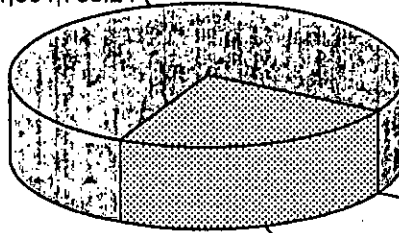

Comisiones \$104.70  
Otros cargos \$16.74  
Saldo final \$493,856.17

#### AVISO DE PRIVACIDAD

El artículo tercero transitorio de la Ley para la Protección de Datos Personales en Posesión de Particulares (LPDPPP) establece que los responsables expedirán el aviso de privacidad de conformidad con lo dispuesto en los artículos 16 y 17 de la LPDPPP. Por lo anterior, ponemos a su disposición nuestro aviso de privacidad en [www.banorte.com](http://www.banorte.com). Se presume que usted consiente tácitamente en el tratamiento de sus datos mientras no manifieste su oposición.

#### REFERENCIAS DE ABREVIACIONES:

R.F.C.: Registro Federal de Causantes - CLABE: Clave Bancaria Estandarizada - I.V.A.: Impuesto al Valor Agregado - I.S.R.: Impuesto Sobre la Renta - S.B.C.: Saldo salvo Buen Cobro - DISP.: Disposición/Dispersión - ATM.: Cajero Automático - BTE.: Banorte - CPA.: Compra - DEP.: Depósito - COM.: Comisión - INTBC.: Interbancaria - O/B.: Otro Banco - CHEQ/CHQ.: Cheque - LIQ.: Liquidación (Pago) - INT.: Interés (es) - EDO.: Estado - CTA.: Cuenta - CAM.: Cámara de Compensación - ABO.: Abono - CAP.: Capital - INV.: Inversión - PZO.: Plazo - DEV.: Devolución - REV.: Reverso - CONS.: Consulta - VEN.: Ventanilla

Cuando no reciba su estado de cuenta durante los 20 días siguientes de la fecha de corte, no haya dado instrucciones para que se le envíe, favor de solicitar en su sucursal.

Podrá consultar la información de las comisiones de todos los bancos con fines informativos y de comparación en la CONDUSEF: teléfono 01 800 999 8080 y en la página electrónica: [www.condusef.gob.mx](http://www.condusef.gob.mx)

línea  
**DIRECTA**  
para su empresa  
México, D.F. (55) 5140 5640  
Monterrey (81) 8156 9640  
Guadalajara (33) 3669 9040  
Resto del país 01 800 DIRECTA  
(34732827)

BANORTE

[www.banorte.com](http://www.banorte.com)

Banco Mercantil del Norte, S./  
Institución de Banca Múltiple  
Grupo Financiero Banorte  
Av. Revolución No. 3000  
Colonia Primavera, C.P. 64830  
Monterrey, Nuevo León  
RFC. BMN930209927.

Banco Mercantil del Norte S.A. Institución de Banca Múltiple, Grupo Financiero Banorte recibe las consultas, reclamaciones o aclaraciones, en la Unidad Especializada de Atención Usuarios, ubicada en Av. Paseo de la Reforma No. 505 Piso 43 Colonia Cuauhtémoc C.P. 06500 Delegación Cuauhtémoc, México, D.F. y por Correo Electrónico [une@banorte.com](mailto:une@banorte.com) Teléfono 01 800 627 22 92, así como en cualquiera de sus sucursales u oficinas. En el caso de no obtener una respuesta satisfactoria, podrá acudir a la Comisión Nacional para la Protección y Defensa de los Usuarios de Servicios Financieros [www.condusef.gob.mx](http://www.condusef.gob.mx) con número telefónico de atención en el Distrito Federal (55) 53400999 y desde el Interior de la República el 01 800 999 8080.

**Advertencia:**  
Incumplir tus obligaciones te puede generar comisiones.

**El presente Estado de Cuenta no es un comprobante fiscal**



Los productos anteriormente descritos se encuentran protegidos por el Instituto para la Protección al Ahorro Bancario (IPAB) hasta por un monto equivalente a 400,000 UDIS por cliente por Institución, lo anterior, de conformidad con las disposiciones legales que regulan a dicho Instituto.  
Visita la página [www.ipab.org.mx](http://www.ipab.org.mx)

175771

RAMO 28  
MUNICIPIO DE VILLA DE ARISTA SLP  
CALLE PALACIO MUNICIPAL SN  
VILLA DE ARISTA  
VILLA DE ARISTA S.L.P.  
SUCURSAL 1162 LOMAS S.L.P.  
CORREO

C.P 78940



6500 3110 00211 000

No. de cliente 13733363  
RFC MVA850101PY7  
Plaza 9588 PLAZA SAN LUIS POTOSI  
Sucursal 1162 LOMAS S.L.P.  
Teléfonos Sucursal  
Dirección Sucursal CARRETERA A GUADALAJARA EXTERIOR 700 VILLAS DEL PEDREGAL  
Período De 01/Octubre/2016 al 31/Octubre/2016  
Fecha de corte 31/Octubre/2016  
Página 1 de 14

NO. CUENTA	0403552908
GANANCIA ANUAL TOTAL (GAT) <sup>1</sup>	
GAT NOMINAL	N/A%
GAT REAL <sup>2</sup>	N/A%
(+) INTERESES APLICABLES	\$ 0.00
(-) TOTAL DE COMISIONES COBRADAS	\$ 95.50

Enlace Global Pm S/Intereses  
Octubre 2016

<sup>1</sup> Antes de Impuestos

<sup>2</sup> La GAT REAL es el rendimiento que obtendría después de descontar la inflación estimada

**RESUMEN INTEGRAL**

PRODUCTO/SERVICIO	CUENTA	SALDO ANTERIOR	SALDO AL CORTE
ENLACE GLOBAL PM S/INTERESES	0403552908	\$ 493,856.17	\$ 773,315.92
<b>TOTAL</b>		\$ 493,856.17	\$ 773,315.92

**ENLACE GLOBAL PM S/INTERESES**

No. de CUENTA: 0403552908      DIVISA: PESOS      CLABE: 072 700 00403552908 4

**RESUMEN DEL PERIODO**

	MONTO
Saldo inicial del período	\$ 493,856.17
(+) Depósitos	\$ 1,950,708.82
(-) Retiros	\$ 1,671,138.31
(+) Intereses Netos Ganados	\$ 0.00
(-) Comisiones Cobradas	\$ 95.50
(-) IVA sobre comisiones (16%)	\$ 15.26
Saldo Actual	\$ 773,315.92
Saldo Disponible al día*	\$ 773,315.92
Saldo Mínimo requerido	\$ 0.00

**SALDO PROMEDIO DIARIO**

	MONTO
En el Período (del 01 Oct al 31 Oct) ...	\$ 554,580.38
Días que comprende el período	031
Acumulado anual	\$ 566,752.15
Días que comprende el período anual	305

**CALCULO DE INTERESES DEVENGADOS**

Intereses Tasa Bruta Anual 0.00%	\$ 0.00
Retención de IDE	\$ 0.00
Retención de ISR	\$ 0.00
Intereses Netos Ganados	\$ 0.00

**\*SALDO NO DISPONIBLE AL DIA**

	MONTO
Depósitos de cheques S.B.C.	\$ 0.00
Comisiones Pendientes de aplicar	\$ 0.00
Compras no aplicadas	\$ 0.00
Total	\$ 0.00

**RESUMEN DE COMISIONES**

CHEQUES	
Cheques girados	74
Cheques girados sin comisión	74
Cheques girados con comisión	0
Importe de la comisión	\$ 0.00
Por cheques devueltos	\$ 0.00
OTRAS COMISIONES	\$ 95.50

**DETALLE DE OPERACIONES**

FECHA	DESCRIPCION DEL CARGO / ABONO	MONEDA	MONTO DEL RETIRO	MONTO DEL DEPOSITO	SALDO
30-SEP-16	SALDO ANTERIOR				493,856.17

6500 031 3110 0021 10403552908 175771



La fecha de corte coincide con la fecha de terminación del período que se señala en el presente estado de cuenta. Las operaciones efectuadas durante días no laborales o después de la hora de corte de fin de día serán consideradas en nuestra contabilidad como realizadas en el siguiente día hábil bancario. Usted dispone 90 días después de la fecha de corte para objetar la información contenida en su estado de cuenta, de no hacerlo se asumirá su conformidad al respecto.

▼ DETALLE DE OPERACIONES ENLACE GLOBAL PM S/INTERESES (CONTINUACION) ▼

FECHA	DESCRIPCION DEL CARGO / ABONO	MONEDA	MONTO DEL RETIRO	MONTO DEL DEPOSITO	SALDO
0-SEP-16	SALDO ANTERIOR				493,856.17
3-OCT-16	002601001610030000148109 SPEI RECIBIDO DEL BANCO 0012 BBVA BANCOMER DEL CLIENTE GOBIERNO DEL ESTADO DE SAN LUIS POTOSI M DE LA CLABE 012700001036465210 CON RFC GES85010IL4A CONCEPTO: GOBIERNO DEL ESTADO DE SAN LU REFERENCIA: 0310168 CVE RAST: 002601001610030000148109	MXP		261,095.95	754,952.12
4-OCT-16	CHEQUE PAGADO 0000704	MXP	2,500.00		752,452.12
4-OCT-16	DEP.EFECTIVO	MXP		1,439.00	753,891.12
4-OCT-16	CHEQUE PAGADO 0000702 DEPOSITO A CTA. 0403552908 RFC MVA85010IPY7	MXP	1,000.00		752,891.12
4-OCT-16	DEPOSITO CHO.BANORTE 0000702 DEPOSITO DE LA CUENTA : 0403552908	MXP		1,000.00	753,891.12
4-OCT-16	CHEQUE PAGADO 0000710 DEPOSITO A CTA. 0403552908 RFC MVA85010IPY7	MXP	1,000.00		752,891.12
4-OCT-16	DEPOSITO CHO.BANORTE 0000710 DEPOSITO DE LA CUENTA : 0403552908	MXP		1,000.00	753,891.12
4-OCT-16	CHEQUE PAGADO 0000699 DEPOSITO A CTA. 0403552908 RFC MVA85010IPY7	MXP	1,000.00		752,891.12
4-OCT-16	DEPOSITO CHO.BANORTE 0000699 DEPOSITO DE LA CUENTA : 0403552908	MXP		1,000.00	753,891.12
4-OCT-16	DEP.EFECTIVO	MXP		331.00	754,222.12
4-OCT-16	CHEQUE PAGADO 0000706 DEPOSITO A CTA. 0403552908 RFC MVA85010IPY7	MXP	500.00		753,722.12
4-OCT-16	DEPOSITO CHO.BANORTE 0000706 DEPOSITO DE LA CUENTA : 0403552908	MXP		500.00	754,222.12
4-OCT-16	CHEQUE PAGADO 0000700 DEPOSITO A CTA. 0403552908 RFC MVA85010IPY7	MXP	1,500.00		752,722.12
4-OCT-16	DEPOSITO CHO.BANORTE 0000700 DEPOSITO DE LA CUENTA : 0403552908	MXP		1,500.00	754,222.12
4-OCT-16	DEP.EFECTIVO	MXP		406.00	754,628.12
4-OCT-16	CHEQUE PAGADO 0000705 DEPOSITO A CTA. 0403552908 RFC MVA85010IPY7	MXP	1,500.00		753,128.12
4-OCT-16	DEPOSITO CHO.BANORTE 0000705 DEPOSITO DE LA CUENTA : 0403552908	MXP		1,500.00	754,628.12
4-OCT-16	DEPOSITO CHO.BANORTE 0000049 DEPOSITO DE LA CUENTA : 0412050693	MXP		1,200.00	755,828.12
4-OCT-16	DEP.EFECTIVO	MXP		800.00	756,628.12
4-OCT-16	DEP.EFECTIVO	MXP		584.00	757,212.12
4-OCT-16	DEP.EFECTIVO	MXP		3,059.00	760,271.12
4-OCT-16	CHEQUE PAGADO 0000698	MXP	1,600.00		758,671.12
4-OCT-16	CHEQUE PAGADO 0000697	MXP	1,500.00		757,171.12
4-OCT-16	CHEQUE PAGADO 0000701	MXP	1,500.00		755,671.12
4-OCT-16	CHEQUE PAGADO 0000711	MXP	1,600.00		754,071.12
4-OCT-16	CHEQUE PAGADO 0000709	MXP	2,500.00		751,571.12
4-OCT-16	CHEQUE PAGADO 0000708	MXP	2,000.00		749,571.12
4-OCT-16	CHEQUE PAGADO 0000703	MXP	1,700.00		747,871.12
4-OCT-16	CHEQUE PAGADO 0000707	MXP	6,910.00		740,961.12
4-OCT-16	CHEQUE PAGADO 0000694	MXP	9,874.65		731,086.47

REFERENCIAS DE ABREVIACIONES:

R.F.C.: Registro Federal de Causantes - CLABE: Clave Bancaria Estandarizada - I.V.A.: Impuesto al Valor Agregado - I.S.R.: Impuesto Sobre la Renta  
- S.B.C.: Saldo salvo Buen Cobro - DISP.: Disposición/Dispersión - ATM.: Cajero Automático - BTE.: Banorte - CPA.: Compra - DEP.: Depósito - COM.: Comisión  
- INTBC.: Interbancaria - O/B.: Otro Banco - CHEQ/CHQ.: Cheque - LIQ.: Liquidación (Pago) - INT.: Interés (es) - EDO.: Estado - CTA.: Cuenta - CAM.: Cámara  
de Compensación - ABO.: Abono - CAP.: Capital - INV.: Inversión - PZO.: Plazo - DEV.: Devolución - REV.: Reverso - CONS.: Consulta - VEN.: Ventanilla

Cuando no reciba su estado de cuenta durante los 20 días siguientes de la fecha de corte, y no haya dado instrucciones para que se le envíe, favor de solicitarlo en su sucursal.

Podrá consultar la información de las comisiones de todos los bancos con fines informativos y de comparación en la CONDUSEF al teléfono 01 800 999 8080 y en la página electrónica: [www.condusef.gob.mx](http://www.condusef.gob.mx)

linea  
**DIRECTA**  
para su empresa  
México, D.F. (55) 5140 5640  
Monterrey (81) 8156 9640  
Guadalajara (33) 3669 9040  
Resto del país 01 800 DIRECTA  
(3473282)

BANORTE

[www.banorte.com](http://www.banorte.com)

Banco Mercantil del Norte, S.A. Institución de Banca Múltiple Grupo Financiero Banorte Av. Revolución No. 3000, Colonia Primavera, C.P. 64830, Monterrey, Nuevo León. RFC. BMN930209927.

Banco Mercantil del Norte S.A. Institución de Banca Múltiple, Grupo Financiero Banorte recibe las consultas, reclamaciones o aclaraciones, en su Unidad Especializada de Atención a Usuarios, ubicada en Av. Paseo de la Reforma No. 505 Piso 43 Colonia Cuauhtémoc C.P. 06500 Delegación Cuauhtémoc, México, D.F. y por Correo Electrónico [une@banorte.com](mailto:une@banorte.com) o Teléfono 01 800 627 22 92, así como en cualquiera de sus sucursales u oficinas. En el caso de no obtener una respuesta satisfactoria, podrá acudir a la Comisión Nacional para la Protección y Defensa de los Usuarios de Servicios Financieros [www.condusef.gob.mx](http://www.condusef.gob.mx) con número telefónico de atención en el Distrito Federal (55) 53400999 y desde el Interior de la República el 01 800 999 8080.

**Advertencia:**  
Incumplir tus obligaciones te puede generar comisiones.

El presente Estado de Cuenta no es un comprobante fiscal



Los productos anteriormente descritos se encuentran protegidos por el Instituto para la Protección al Ahorro Bancario (IPAB) hasta por un monto equivalente a 400,000 UDIS por cliente por Institución, lo anterior, de conformidad con las disposiciones legales que regulan a dicho Instituto.

**▼ DETALLE DE OPERACIONES ENLACE GLOBAL PM S/INTERESES (CONTINUACION) ▼**

FECHA	DESCRIPCION DEL CARGO / ABONO	MONEDA	MONTO DEL RETIRO	MONTO DEL DEPOSITO	SALDO
04-OCT-16	SALDO ANTERIOR				731,086.47
04-OCT-16	TRASPASO A CUENTA PROPIA 0000002896 IVA:00000000.00 , A LA CUENTA 0852462043 ministracion quincenal AL R.F.C. OAP060914EK8	MXP	8,000.00		723,086.47
04-OCT-16	TRASPASO A CUENTA DE TERCEROS 0000002589 IVA:00000000.00 , A LA CUENTA: 0158064898 DESCUENTO A EMPLEADOS IMPULSORA PROMOBLEN AL R.F.C. IPR8310018L5	MXP	3,706.84		719,379.63
04-OCT-16	Comision x Internet 2589 Transferencias Tercero Banorte	MXP	3.00		719,376.63
04-OCT-16	IVA Com x Internet 2589 Transferencias Tercero Banorte	MXP	0.48		719,376.15
04-OCT-16	CHEQUE PAGADO 0000685	MXP	5,800.00		713,576.15
04-OCT-16	002601001610040000100097 SPEI RECIBIDO DEL BANCO 0012 BBVA BANCOMER DEL CLIENTE GOBIERNO DEL ESTADO DE SAN LUIS POTOSI M DE LA CLABE 012700001036465210 CON RFC GES850101L4A CONCEPTO: GOBIERNO DEL ESTADO DE SAN LU REFERENCIA: 0410168 CVE RAST: 002601001610040000100097	MXP		15,149.44	728,725.59
04-OCT-16	002601001610040000100361 SPEI RECIBIDO DEL BANCO 0012 BBVA BANCOMER DEL CLIENTE GOBIERNO DEL ESTADO DE SAN LUIS POTOSI M DE LA CLABE 012700001036465210 CON RFC GES850101L4A CONCEPTO: GOBIERNO DEL ESTADO DE SAN LU REFERENCIA: 0410168 CVE RAST: 002601001610040000100361	MXP		92,451.17	821,176.76
04-OCT-16	TRASPASO A CUENTA DE TERCEROS 0000002589 IVA:00000000.00 , A LA CUENTA: 0177229426 COMBUSTIBLE CONSEJO MUNICIPAL AL R.F.C. SVA0406161GA	MXP	2,000.00		819,176.76
04-OCT-16	Comision x Internet 2589 Transferencias Tercero Banorte	MXP	3.00		819,173.76
04-OCT-16	IVA Com x Internet 2589 Transferencias Tercero Banorte	MXP	0.48		819,173.28
04-OCT-16	CHEQUE PAGADO 0000689	MXP	1,500.00		817,673.28
04-OCT-16	CHEQUE PAGADO 0000687	MXP	2,500.00		815,173.28
04-OCT-16	CHEQUE PAGADO 0000688	MXP	1,000.00		814,173.28
04-OCT-16	CHEQUE PAGADO 0000714 DEPOSITO A CTA. 0177229426 RFC SVA0406161GA	MXP	2,100.00		812,073.28
04-OCT-16	CHEQUE PAGADO 0000713 DEPOSITO A CTA. 0177229426 RFC SVA0406161GA	MXP	17,300.00		794,773.28
04-OCT-16	CHEQUE PAGADO 0000715 DEPOSITO A CTA. 0177229426 RFC SVA0406161GA	MXP	5,400.00		789,373.28
05-OCT-16	TRASPASO A CUENTA DE TERCEROS 0000002589 IVA:00000000.00 , A LA CUENTA: 0412050693 MINISTRACION DIF/PAGO DE RENTA DE EQUIPO AL R.F.C. SMD990718PR6	MXP	6,409.00		782,964.28
05-OCT-16	TRASPASO A CUENTA DE TERCEROS 0000002458 IVA:00000000.00 , A LA CUENTA: 0846014616 RENTA DE EQUIPO DE AUDIO Y VIDEO AL R.F.C. SESL620907N11	MXP	7,078.49		775,885.79
05-OCT-16	Comision x Internet 2589 Transferencias Tercero Banorte	MXP	3.00		775,882.79
05-OCT-16	IVA Com x Internet 2589 Transferencias Tercero Banorte	MXP	0.48		775,882.31
05-OCT-16	Comision x Internet 2458 Transferencias Tercero Banorte	MXP	3.00		775,879.31

6500-0311-3110-0021-0403552908-7377\*



La fecha de corte coincide con la fecha de terminación del periodo que se señala en el presente estado de cuenta. Las operaciones efectuadas durante días no laborales o después de la hora de corte de fin de día serán consideradas en nuestra contabilidad como realizadas en el siguiente día hábil bancario. Usted dispone 90 días después de la fecha de corte para ojetar la información contenida en su estado de cuenta. de no hacerlo se asumirá su conformidad al respecto.

▼ DETALLE DE OPERACIONES ENLACE GLOBAL PM S/INTERESES (CONTINUACION) ▼

ECHA	DESCRIPCION DEL CARGO / ABONO	MONEDA	MONTO DEL RETIRO	MONTO DEL DEPOSITO	SALDO
5-OCT-16	SALDO ANTERIOR				775,879.31
5-OCT-16	IVA Com x Internet 2458 Transferencias Tercero Banorte	MXP	0.48		775,878.83
5-OCT-16	CHEQUE PAGADO 0000695 DEPOSITO A CTA. 0861124884 RFC VAMR880207T08	MXP	3,000.00		772,878.83
6-OCT-16	CHEQUE CAMARA 0000686 DES050422 9A0	MXP	5,220.00		767,658.83
6-OCT-16	CHEQUE PAGADO 0000696 DEPOSITO A CTA. 0590004530 RFC TOSL570825IZI	MXP	1,873.00		765,785.83
6-OCT-16	CHEQUE PAGADO 0000679 DEPOSITO A CTA. 0590004530 RFC TOSL570825IZI	MXP	1,600.00		764,185.83
6-OCT-16	CHEQUE PAGADO 0000658 DEPOSITO A CTA. 0590004530 RFC TOSL570825IZI	MXP	1,873.00		762,312.83
6-OCT-16	COMPRA ORDEN DE PAGO SPEI 0002548 = REFERENCIA CTA/CLABE: 002430700548907436 BEM SPEI, BCO:002 BENEFICIARIO:TROFEOS TAURUS FINIQUITO CVE RASTREO: 8846CAP4201610060380995961 RFC: COCL7208094M6 IVA: 000000000000.00 BANAMEX	MXP	6,000.00		756,312.83
6-OCT-16	COMISION ORDEN DE PAGO SPEI REFERENCIA: 0002548	MXP	8.90		756,303.93
6-OCT-16	I.V.A. ORDEN DE PAGO SPEI REFERENCIA: 0002548	MXP	1.42		756,302.51
6-OCT-16	COMPRA ORDEN DE PAGO SPEI 0001793 = REFERENCIA CTA/CLABE: 044700016038326860 BEM SPEI, BCO:044 BENEFICIARIO:HUGO ALEJANDRO AGUILAR ESCOBE PAGO DE FAC 407 Y 413 CVE RASTREO: 8846APA7201610060380995964 RFC: AVEH620807169 IVA: 000000000000.00 SCOTIABANK	MXP	8,120.00		748,182.51
6-OCT-16	COMISION ORDEN DE PAGO SPEI REFERENCIA: 0001793	MXP	8.90		748,173.61
6-OCT-16	I.V.A. ORDEN DE PAGO SPEI REFERENCIA: 0001793	MXP	1.42		748,172.19
6-OCT-16	COMPRA ORDEN DE PAGO SPEI 0005863 = REFERENCIA CTA/CLABE: 002700012758353036 BEM SPEI, BCO:002 BENEFICIARIO:marco antonio serna almendare PAGO DE FACTURAS CVE RASTREO: 8846CAP3201610060380995966 RFC: SEAM630530-RN IVA: 000000000000.00 BANAMEX	MXP	13,411.00		734,761.19
6-OCT-16	COMISION ORDEN DE PAGO SPEI REFERENCIA: 0005863	MXP	8.90		734,752.29
6-OCT-16	I.V.A. ORDEN DE PAGO SPEI	MXP	1.42		734,750.87
6-OCT-16	COMPRA ORDEN DE PAGO SPEI 0002563 = REFERENCIA CTA/CLABE: 012720001703485626 BEM SPEI, BCO:012 BENEFICIARIO:NELLI ALEJANDRA TOPETE VARO PAGO FACTURAS VARIAS CVE RASTREO: 8846CAP3201610060380995968 RFC: TOVN8906272E5 IVA: 000000000000.00 BBVA BANCOMER	MXP	5,391.36		729,359.51
6-OCT-16	COMISION ORDEN DE PAGO SPEI REFERENCIA: 0002563	MXP	8.90		729,350.61

REFERENCIAS DE ABREVIACIONES:

R.F.C.: Registro Federal de Causantes - CLABE: Clave Bancaria Estandarizada - I.V.A.: Impuesto al Valor Agregado - I.S.R.: Impuesto Sobre la Renta  
- S.B.C: Saldo salvo Buen Cobro - DISP.: Disposición/Dispersión - ATM.: Cajero Automático - BTE.: Banorte - CPA.: Compra - DEP.: Depósito - COM.: Comisión  
- INTBC.: Interbancaria - O/B.: Otro Banco - CHEQ/CHQ.: Cheque - LIQ.: Liquidación (Pago) - INT.: Interés (es) - EDO.: Estado - CTA.: Cuenta - CAM.: Cámara  
de Compensación - ABO.: Abono - CAP.: Capital - INV.: Inversión - PZO.: Plazo - DEV.: Devolución - REV.: Reverso - CONS.: Consulta - VEN.: Ventanilla

Cuando no reciba su estado de cuenta durante los 20 días siguientes de la fecha de Corte, y no haya dado instrucciones para que se le envíe, favor de solicitarlo en su sucursal.

Podrá consultar la información de las comisiones de todos los bancos con fines informativos y de comparación en la CONDUSEF al teléfono 01 800 999 8080 y en la página electrónica:  
[www.condusef.gob.mx](http://www.condusef.gob.mx)

linea  
**DIRECTA**  
para su empresa  
México, D.F. (55) 5140 5640  
Monterrey (81) 8156 9640  
Guadalajara (33) 3669 9040  
Resto del país 01 800 DIRECTA  
(3473282)

BBANORTE

[www.banorte.com](http://www.banorte.com)

Banco Mercantil del Norte, S.A. Institución de Banca Múltiple Grupo Financiero Banorte Av. Revolución No. 3000, Colonia Primavera, C.P. 64830, Monterrey, Nuevo León. RFC. BMN930209927.

Banco Mercantil del Norte S.A. Institución de Banca Múltiple, Grupo Financiero Banorte recibe las consultas, reclamaciones o aclaraciones, en su Unidad Especializada de Atención a Usuarios, ubicada en Av. Paseo de la Reforma No. 505 Piso 43 Colonia Cuauhtémoc C.P. 06500 Delegación Cuauhtémoc, México, D.F. y por Correo Electrónico [une@banorte.com](mailto:une@banorte.com) o Teléfono 01 800 627 22 92, así como en cualquiera de sus sucursales u oficinas. En el caso de no obtener una respuesta satisfactoria, podrá acudir a la Comisión Nacional para la Protección y Defensa de los Usuarios de Servicios Financieros [www.condusef.gob.mx](http://www.condusef.gob.mx) con número telefónico de atención en el Distrito Federal (55) 53400999 y desde el Interior de la República el 01 800 999 8080.

**Advertencia:**  
Incumplir tus obligaciones te puede generar comisiones.

El presente Estado de Cuenta no es un comprobante fiscal



Los productos anteriormente descritos se encuentran protegidos por el Instituto para la Protección al Ahorro Bancario (IPAB) hasta por un monto equivalente a 400,000 UDIS por cliente por Institución, lo anterior, de conformidad con las disposiciones legales que regulan a dicho Instituto.

## ▼ DETALLE DE OPERACIONES ENLACE GLOBAL PM S/INTERESES (CONTINUACION) ▼

FECHA	DESCRIPCION DEL CARGO / ABONO	MONEDA	MONTO DEL RETIRO	MONTO DEL DEPOSITO	SALDO
06-OCT-16	SALDO ANTERIOR				729,350.61
06-OCT-16	I.V.A. ORDEN DE PAGO SPEI REFERENCIA: 0002563	MXP	1.42		729,349.19
06-OCT-16	TRANSF ELECTRONICA FONDOS: TEF 0002584 CLABE: 012720001924544249 BEM TEF.BCO:012 Jose de Jesus topete sotomayo CVE.RASTREO:7004078 RFC: TOSJ5608161X7 IVA:00000000.00	MXP	16,070.00		713,279.19
06-OCT-16	Comision x Internet 2584 Transferencias TEF	MXP	3.00		713,276.19
06-OCT-16	IVA Com x Internet 2584 Transferencias TEF	MXP	0.48		713,275.71
08-OCT-16	CHEQUE PAGADO 0000712	MXP	5,800.00		707,475.71
08-OCT-16	CHEQUE PAGADO 0000725	MXP	2,378.00		705,097.71
10-OCT-16	CHEQUE PAGADO 0000728	MXP	9,894.53		695,203.18
10-OCT-16	DEP.EFECTIVO	MXP		10,000.00	705,203.18
10-OCT-16	CHEQUE PAGADO 0000717	MXP	15,407.00		689,796.18
11-OCT-16	CHEQUE CAMARA 0000729 RUAP9502245A9	MXP	3,480.00		686,316.18
11-OCT-16	CHEQUE PAGADO 0000736 CHO.PAGO SUC IMPUESTO 2% NOM 0000000000000000000010320133762210392214	MXP	24,703.00		661,613.18
11-OCT-16	CHEQUE PAGADO 0000741 CHO.PAGO SUC IMPUESTO 2% NOM 0000000000000000000010320133765110392252	MXP	17,914.00		643,699.18
11-OCT-16	CHEQUE PAGADO 0000740 CHO.PAGO SUC IMPUESTO 2% NOM 0000000000000000000010320133764710395255	MXP	20,535.00		623,164.18
11-OCT-16	CHEQUE PAGADO 0000739 CHO.PAGO SUC IMPUESTO 2% NOM 0000000000000000000010320133764410402237	MXP	21,162.00		602,002.18
11-OCT-16	CHEQUE PAGADO 0000738 CHO.PAGO SUC IMPUESTO 2% NOM 0000000000000000000010320133764210391235	MXP	24,854.00		577,148.18
11-OCT-16	CHEQUE PAGADO 0000737 CHO.PAGO SUC IMPUESTO 2% NOM 0000000000000000000010320133763610399277	MXP	21,486.00		555,662.18
11-OCT-16	CHEQUE PAGADO 0000730 CHO.PAGO SUC IMPUESTO 2% NOM 0000000000000000000010290133447610403273	MXP	28,674.00		526,988.18
11-OCT-16	CHEQUE PAGADO 0000731 CHO.PAGO SUC IMPUESTO 2% NOM 0000000000000000000010290133450610390268	MXP	27,724.00		499,264.18
11-OCT-16	DEP.EFECTIVO	MXP		2,370.00	501,634.18
11-OCT-16	DEP.EFECTIVO	MXP		2,454.00	504,088.18
11-OCT-16	DEP.EFECTIVO	MXP		1,530.00	505,618.18
11-OCT-16	DEP.EFECTIVO	MXP		1,796.00	507,414.18
11-OCT-16	DEP.EFECTIVO	MXP		2,519.00	509,933.18
11-OCT-16	DEP.EFECTIVO	MXP		500.00	510,433.18
11-OCT-16	DEP.EFECTIVO	MXP		2,877.00	513,310.18
11-OCT-16	CHEQUE PAGADO 0000735	MXP	10,000.00		503,310.18
11-OCT-16	CHEQUE PAGADO 0000716	MXP	777.67		502,532.51
11-OCT-16	DEPOSITO DE CUENTA PROPIA 0000002596 , DE LA CUENTA 0424239651 ALUMBRADO PUBLICO.	MXP		211,537.00	714,069.51
11-OCT-16	TRASPASO A CUENTA DE TERCEROS 0000002145 IVA:00000000.00 , A LA CUENTA: 0412050693 MINISTRACION DIF/APOYO SOCIAL AL R.F.C. SMD990718PR6	MXP	7,000.00		707,069.51
11-OCT-16	Comision x Internet 2145 Transferencias Tercero Banorte	MXP	3.00		707,066.51
11-OCT-16	IVA Com x Internet 2145 Transferencias Tercero Banorte	MXP	0.48		707,066.03
11-OCT-16	CHEQUE PAGADO 0000732 DEPOSITO A CTA. 0177229426 RFC SVA0406161GA	MXP	17,100.00		689,966.03

-3500-0311-3110-00211-0403552908-175711\*

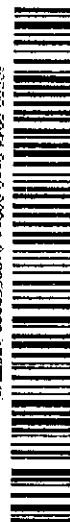

La fecha de corte coincide con la fecha de terminación del periodo que se señala en el presente estado de cuenta. Las operaciones efectuadas durante días no laborales o después de la hora de corte de fin de día serán consideradas en nuestra contabilidad como realizadas en el siguiente día hábil bancario. Usted dispone de 90 días después de la fecha de corte para objetar la información contenida en su estado de cuenta, de no hacerlo se asumirá su conformidad al respecto.



▼ DETALLE DE OPERACIONES ENLACE GLOBAL PM S/INTERESES (CONTINUACION) ▼

ECHA	DESCRIPCION DEL CARGO / ABONO	MONEDA	MONTO DEL RETIRO	MONTO DEL DEPOSITO	SALDO
1-OCT-16	SALDO ANTERIOR				689,966.03
1-OCT-16	CHEQUE PAGADO 0000733 DEPOSITO A CTA. 0177229426 RFC SVA0406161GA	MXP	5,400.00		684,566.03
1-OCT-16	CHEQUE PAGADO 0000734 DEPOSITO A CTA. 0177229426 RFC SVA0406161GA	MXP	2,100.00		682,466.03
2-OCT-16	CHEQUE PAGADO 0000722 DEPOSITO A CTA. 0291705732 RFC AULJ680615E78	MXP	1,539.88		680,926.15
2-OCT-16	TRASPASO A CUENTA DE TERCEROS 0000005963 IVA:00000000.00 , A LA CUENTA: 0412050693 MINISTRACION DIF AL R.F.C. SMD990718PR6	MXP	60,000.00		620,926.15
2-OCT-16	Comision x Internet 5963 Transferencias Tercero Banorte	MXP	3.00		620,923.15
2-OCT-16	IVA Com x Internet 5963 Transferencias Tercero Banorte	MXP	0.48		620,922.67
2-OCT-16	DEPOSITO DE CUENTA PROPIA 0000001258 , DE LA CUENTA 0424239651 ALUMBRADO PUBLICO.	MXP		160,620.00	781,542.67
3-OCT-16	DEP.EFECTIVO	MXP		900.00	782,442.67
3-OCT-16	DEP.EFECTIVO	MXP		753.00	783,195.67
3-OCT-16	DEP.EFECTIVO	MXP		2,561.00	785,756.67
3-OCT-16	DEP.EFECTIVO	MXP		2,569.00	788,325.67
4-OCT-16	CHEQUE PAGADO 0000758	MXP	10,000.00		778,325.67
4-OCT-16	002601001610140000188179 SPEI RECIBIDO DEL BANCO 0012 BBVA BANCOMER DEL CLIENTE GOBIERNO DEL ESTADO DE SAN LUIS POTOSI M DE LA CLABE 012700001036465210 CON RFC GES850101LA4 CONCEPTO: GOBIERNO DEL ESTADO DE SAN LU REFERENCIA: 1410168 CVE RAST: 002601001610140000188179	MXP		50,105.87	828,431.54
4-OCT-16	RETIRO DEP. ELECTRONICO DE LA EMISORA : 26322	MXP	6,000.00		822,431.54
4-OCT-16	RETIRO DEP. ELECTRONICO DE LA EMISORA : 26322	MXP	9,995.00		812,436.54
4-OCT-16	RETIRO DEP. ELECTRONICO DE LA EMISORA : 26322	MXP	101,000.00		711,436.54
4-OCT-16	RETIRO DEP. ELECTRONICO DE LA EMISORA : 26322	MXP	307,840.56		403,595.98
7-OCT-16	CHEQUE PAGADO 0000761	MXP	6,910.00		396,685.98
7-OCT-16	TRASPASO A CUENTA DE TERCEROS 0000001250 IVA:00000000.00 , A LA CUENTA: 0177229426 COMBUSTIBLE DIESEL AL R.F.C. SVA0406161GA	MXP	5,400.00		391,285.98
7-OCT-16	TRASPASO A CUENTA DE TERCEROS 0000002560 IVA:00000000.00 , A LA CUENTA: 0177229426 COMPRA DE COMBUSTIBLE DIESEL AL R.F.C. SVA0406161GA	MXP	2,100.00		389,185.98
7-OCT-16	TRASPASO A CUENTA DE TERCEROS 0000002145 IVA:00000000.00 , A LA CUENTA: 0177229426 COMBUSTIBLE GASOLINA AL R.F.C. SVA0406161GA	MXP	9,500.00		379,685.98
7-OCT-16	Comision x Internet 1250 Transferencias Tercero Banorte	MXP	3.00		379,682.98
7-OCT-16	IVA Com x Internet 1250 Transferencias Tercero Banorte	MXP	0.48		379,682.50

REFERENCIAS DE ABREVIACIONES:

R.F.C.: Registro Federal de Causantes - CLABE: Clave Bancaria Estandarizada - I.V.A.: Impuesto al Valor Agregado - I.S.R.: Impuesto Sobre la Renta  
- S.B.C: Saldo salvo Buen Cobro - DISP.: Disposición/Dispersión - ATM.: Cajero Automático - BTE.: Banorte - CPA.: Compra - DEP.: Depósito - COM.: Comisión  
- INTBC.: Interbancaria - O/B.: Otro Banco - CHEQ/CHQ.: Cheque - LIQ.: Liquidación (Pago) - INT.: Interés (es) - EDO.: Estado - CTA.: Cuenta - CAM.: Cámara  
de Compensación - ABO.: Abono - CAP.: Capital - INV.: Inversión - PZO.: Plazo - DEV.: Devolución - REV.: Reverso - CONS.: Consulta - VEN.: Ventanilla

Quando no reciba su estado de cuenta durante los 20 días siguientes de la fecha de corte, y no haya dado instrucciones para que se le envíe, favor de solicitarlo en su sucursal.

Podrá consultar la información de las comisiones de todos los bancos con fines informativos y de comparación en la CONDUSEF al teléfono 01 800 999 8080 y en la página electrónica:  
[www.condusef.gob.mx](http://www.condusef.gob.mx)

línea **DIRECTA**

para su empresa  
México, D.F. (55) 5140 5640  
Monterrey (81) 8156 9640  
Guadalajara (33) 3669 9040  
Resto del país 01 800 DIRECTA  
(3473282)

#BANORTE

[www.banorte.com](http://www.banorte.com)

Banco Mercantil del Norte, S.A. Institución de Banca Múltiple Grupo Financiero Banorte Av. Revolución No. 3000, Colonia Primavera, C.P. 64830, Monterrey, Nuevo León. RFC. BMN930209927.

Banco Mercantil del Norte S.A. Institución de Banca Múltiple, Grupo Financiero Banorte recibe las consultas, reclamaciones o aclaraciones, en su Unidad Especializada de Atención a Usuarios, ubicada en Av. Paseo de la Reforma No. 505 Piso 43 Colonia Cuauhtémoc C.P. 06500 Delegación Cuauhtémoc, México, D.F. y por Correo Electrónico [une@banorte.com](mailto:une@banorte.com) o Teléfono 01 800 627 22 92, así como en cualquiera de sus sucursales u oficinas. En el caso de no obtener una respuesta satisfactoria, podrá acudir a la Comisión Nacional para la Protección y Defensa de los Usuarios de Servicios Financieros [www.condusef.gob.mx](http://www.condusef.gob.mx) con número telefónico de atención en el Distrito Federal (55) 53400999 y desde el Interior de la República el 01 800 999 8080.

**Advertencia:**

Incumplir tus obligaciones te puede generar comisiones.

**El presente Estado de Cuenta no es un comprobante fiscal**



Los productos anteriormente descritos se encuentran protegidos por el Instituto para la Protección al Ahorro Bancario (IPAB) hasta por un monto equivalente a 400, 000 UDIS por cliente por Institución, lo anterior, de conformidad con las disposiciones legales que regulan a dicho Instituto.  
Visita la página [www.ipab.com.mx](http://www.ipab.com.mx)

**▼ DETALLE DE OPERACIONES ENLACE GLOBAL PM S/INTERESES (CONTINUACION) ▼**

FECHA	DESCRIPCION DEL CARGO / ABONO	MONEDA	MONTO DEL RETIRO	MONTO DEL DEPOSITO	SALDO
17-OCT-16	SALDO ANTERIOR				379,682.50
17-OCT-16	Comision x Internet 2560	MXP	3.00		379,679.50
	Transferencias Tercero Banorte				
17-OCT-16	IVA Com x Internet 2560	MXP	0.48		379,679.02
	Transferencias Tercero Banorte				
17-OCT-16	Comision x Internet 2145	MXP	3.00		379,676.02
	Transferencias Tercero Banorte				
17-OCT-16	IVA Com x Internet 2145	MXP	0.48		379,675.54
	Transferencias Tercero Banorte				
17-OCT-16	CHEQUE PAGADO 0000754	MXP	2,000.00		377,675.54
17-OCT-16	CHEQUE PAGADO 0000750	MXP	2,500.00		375,175.54
17-OCT-16	CHEQUE PAGADO 0000757	MXP	1,600.00		373,575.54
17-OCT-16	CHEQUE PAGADO 0000745	MXP	1,000.00		372,575.54
17-OCT-16	CHEQUE PAGADO 0000756	MXP	2,500.00		370,075.54
17-OCT-16	CHEQUE PAGADO 0000744	MXP	1,600.00		368,475.54
17-OCT-16	CHEQUE PAGADO 0000743	MXP	1,500.00		366,975.54
17-OCT-16	CHEQUE PAGADO 0000747	MXP	1,500.00		365,475.54
17-OCT-16	CHEQUE PAGADO 0000742	MXP	1,873.00		363,602.54
17-OCT-16	CHEQUE PAGADO 0000755	MXP	1,000.00		362,602.54
17-OCT-16	CHEQUE PAGADO 0000752	MXP	500.00		362,102.54
17-OCT-16	CHEQUE PAGADO 0000751	MXP	1,500.00		360,602.54
17-OCT-16	CHEQUE PAGADO 0000749	MXP	1,700.00		358,902.54
17-OCT-16	CHEQUE PAGADO 0000748	MXP	1,000.00		357,902.54
17-OCT-16	CHEQUE PAGADO 0000746	MXP	1,500.00		356,402.54
17-OCT-16	TRASPASO A CUENTA DE TERCEROS 0000002589 IVA:00000000.00 , A LA CUENTA: 0158064898 DESCUENTO A EMPLEADOS IMPULSORA PROMOBLEN AL R.F.C. IPR8310018L5	MXP	3,913.46		352,489.08
17-OCT-16	Comision x Internet 2589	MXP	3.00		352,486.08
	Transferencias Tercero Banorte				
17-OCT-16	IVA Com x Internet 2589	MXP	0.48		352,485.60
	Transferencias Tercero Banorte				
17-OCT-16	TRASPASO A CUENTA DE TERCEROS 0000002854 IVA:00000000.00 , A LA CUENTA: 0412050693 MINISTRACION DIF AL R.F.C. SMD990718PR6	MXP	24,200.00		328,285.60
17-OCT-16	Comision x Internet 2854	MXP	3.00		328,282.60
	Transferencias Tercero Banorte				
17-OCT-16	IVA Com x Internet 2854	MXP	0.48		328,282.12
	Transferencias Tercero Banorte				
18-OCT-16	CHEQUE PAGADO 0000759 DEPOSITO A CTA. 0861124884 RFC VAMR880207TQ8	MXP	3,000.00		325,282.12
18-OCT-16	CARGO POR PAGO CONCENTRACION BEM TELEFONOS DE ME 48686201143 AL RFC TME840315KT6 RAS 88466292051133001310 FAC 001310	MXP	399.00		324,883.12
18-OCT-16	CARGO POR PAGO CONCENTRACION BEM TELEFONOS DE ME 48686207187 AL RFC TME840315KT6 RAS 88466292051135001310 FAC 001310	MXP	549.00		324,334.12
18-OCT-16	CARGO POR PAGO CONCENTRACION BEM TELEFONOS DE ME 48686206757 AL RFC TME840315KT6 RAS 88466292042970001310 FAC 001310	MXP	799.00		323,535.12

8500-08-11-3110-0021-0403652908-175771\*



La fecha de corte coincide con la fecha de terminación del periodo que se señala en el presente estado de cuenta. Las operaciones efectuadas durante días no laborales o después de la hora de corte de fin de día serán consideradas en nuestra contabilidad como realizadas en el siguiente día hábil bancario. Usted dispone 90 días después de la fecha de corte para objetar la información contenida en su estado de cuenta. de no hacerlo se asumirá su conformidad al respecto.

▼ DETALLE DE OPERACIONES ENLACE GLOBAL PM S/INTERESES (CONTINUACION) ▼

ECHA	DESCRIPCION DEL CARGO / ABONO	MONEDA	MONTO DEL RETIRO	MONTO DEL DEPOSITO	SALDO
3-OCT-16	SALDO ANTERIOR				323,535.12
3-OCT-16	CARGO POR PAGO CONCENTRACION BEM TELEFONOS DE ME 48686200953 AL RFC TME840315KT6 RAS 08466292041939001310 FAC 001310	MXP	1,522.00		322,013.12
3-OCT-16	CARGO POR PAGO CONCENTRACION BEM TELEFONOS DE ME 48686201803 AL RFC TME840315KT6 RAS 08466292043726001310 FAC 001310	MXP	3,744.00		318,269.12
3-OCT-16	DEP.EFECTIVO	MXP		5,372.00	323,641.12
3-OCT-16	DEP.EFECTIVO	MXP		2,000.00	325,641.12
3-OCT-16	DEP.EFECTIVO	MXP		2,142.00	327,783.12
3-OCT-16	DEP.EFECTIVO	MXP		2,562.00	330,345.12
3-OCT-16	DEP.EFECTIVO	MXP		1,864.00	332,209.12
3-OCT-16	DEP.EFECTIVO	MXP		2,675.00	334,884.12
3-OCT-16	DEP.EFECTIVO	MXP		2,597.00	337,481.12
3-OCT-16	DEP.EFECTIVO	MXP		3,950.00	341,431.12
3-OCT-16	CHEQUE PAGADO 0000719	MXP	4,094.80		337,336.32
3-OCT-16	COMPRA ORDEN DE PAGO SPEI 0002563 = REFERENCIA CTA/CLABE: 002700002180834638	MXP	2,018.40		335,317.92
3-OCT-16	COMISION ORDEN DE PAGO SPEI REFERENCIA: 0002563 PAGO DE FAC 1607 CVE RASTREO: 8846APA7201610190384778147 RFC: SAPP900328PE8 IVA: 000000000000.00 BANAMEX	MXP	8.90		335,309.02
3-OCT-16	I.V.A. ORDEN DE PAGO SPEI REFERENCIA: 0002563	MXP	1.42		335,307.60
0-OCT-16	CARGO POR PAGO CONCENTRACION BEM COMISION FEDERA 0000000000019251108001711610220000012055 AL RFC CFE370814010 RAS 08466294072613088924 FAC 088924	MXP	1,205.00		334,102.60
0-OCT-16	CARGO POR PAGO CONCENTRACION BEM COMISION FEDERA 0000000000019250909012511610220000027524 AL RFC CFE370814010 RAS 08466294073741088924 FAC 088924	MXP	2,752.00		331,350.60
0-OCT-16	CARGO POR PAGO CONCENTRACION BEM COMISION FEDERA 0000000000019259510001521610220000009496 AL RFC CFE370814010 RAS 08466294072615088924 FAC 088924	MXP	949.00		330,401.60
0-OCT-16	CARGO POR PAGO CONCENTRACION BEM COMISION FEDERA 0000000000019259704001531610220000001534 AL RFC CFE370814010 RAS 08466294073747088924 FAC 088924	MXP	153.00		330,248.60
0-OCT-16	CARGO POR PAGO CONCENTRACION BEM COMISION FEDERA 0000000000019259803001221610220000039861 AL RFC CFE370814010 RAS 08466294073751088924 FAC 088924	MXP	3,986.00		326,262.60

REFERENCIAS DE ABREVIACIONES:

R.F.C.: Registro Federal de Causantes - CLABE: Clave Bancaria Estandarizada - I.V.A.: Impuesto al Valor Agregado - I.S.R.: Impuesto Sobre la Renta  
- S.B.C.: Saldo salvo Buen Cobro - DISP.: Disposición/Dispersión - ATM.: Cajero Automático - BTE.: Banorte - CPA.: Compra - DEP.: Depósito - COM.: Comisión  
- INTBC.: Interbancaria - O/B.: Otro Banco - CHEQ/CHQ.: Cheque - LIQ.: Liquidación (Pago) - INT.: Interés (es) - EDO.: Estado - CTA.: Cuenta - CAM.: Cámara  
de Compensación - ABO.: Abono - CAP.: Capital - INV.: Inversión - PZO.: Plazo - DEV.: Devolución - REV.: Reverso - CONS.: Consulta - VEN.: Ventanilla

Cuando no reciba su estado de cuenta durante los 20 días siguientes de la fecha de corte, y no haya dado instrucciones para que se le envíe, favor de solicitarlo en su sucursal.

Podrá consultar la información de las comisiones de todos los bancos con fines informativos y de comparación en la CONDUSEF al teléfono 01 800 999 8080 y en la página electrónica: [www.condusef.gob.mx](http://www.condusef.gob.mx)

línea  
**DIRECTA**  
para su empresa  
México, D.F. (55) 5140 3640  
Monterrey (81) 8156 9640  
Cuahtémoc (33) 3669 9040  
Resto del país 01 800 DIRECTA  
(0473282)

BANORTE

[www.banorte.com](http://www.banorte.com)

Banco Mercantil del Norte, S.A. Institución de Banca Múltiple Grupo Financiero Banorte Av. Revolución No. 3000, Colonia Primavera, C.P. 64830, Monterrey, Nuevo León. RFC. BMN930209927.

Banco Mercantil del Norte S.A. Institución de Banca Múltiple, Grupo Financiero Banorte recibe las consultas, reclamaciones o aclaraciones, en su Unidad Especializada de Atención a Usuarios, ubicada en Av. Paseo de la Reforma No. 505 Piso 43 Colonia Cuauhtémoc C.P. 06500 Delegación Cuauhtémoc, México, D.F. y por Correo Electrónico [ume@banorte.com](mailto:ume@banorte.com) o Teléfono 01 800 627 22 92, así como en cualquiera de sus sucursales u oficinas. En el caso de no obtener una respuesta satisfactoria, podrá acudir a la Comisión Nacional para la Protección y Defensa de los Usuarios de Servicios Financieros [www.condusef.gob.mx](http://www.condusef.gob.mx) con número telefónico de atención en el Distrito Federal (55) 53400999 y desde el Interior de la República el 01 800 999 8080.

**Advertencia:**  
Incumplir tus obligaciones te puede generar comisiones.

El presente Estado de Cuenta no es un comprobante fiscal



Los productos anteriormente descritos se encuentran protegidos por el Instituto para la Protección al Ahorro Bancario (IPAB) hasta por un monto equivalente a 400,000 UDIS por cliente por Institución, lo anterior, de conformidad con las disposiciones legales que regulan a dicho Instituto.

**▼ DETALLE DE OPERACIONES ENLACE GLOBAL PM S/INTERESES (CONTINUACION) ▼**

FECHA	DESCRIPCION DEL CARGO / ABONO	MONEDA	MONTO DEL RETIRO	MONTO DEL DEPOSITO	SALDO
20-OCT-16	SALDO ANTERIOR				326,262.60
20-OCT-16	CARGO POR PAGO CONCENTRACION BEM COMISION FEDERA 0000000000019257001000511610220000102718 AL RFC CFE370814010 RAS 88466294083786088924 FAC 088924	MXP	10,271.00		315,991.60
20-OCT-16	CHEQUE PAGADO 0000720 DEPOSITO A CTA. 0590004530 RFC TOSL5708251Z1	MXP	7,029.50		308,962.10
20-OCT-16	70 21291677 1166563 SEG 000429 CARGO COBRANZA DOMICILIADA LEYENDA:70 21291677 1166563 SEG BANORTE REF:70 0221291677 3 21210 POL91677 SEGUROS BANORTE SA DE CV GRUPO FINANCIER RFC: SBG 971124PL2 IVA: 000000000000.00	MXP	1,072.97		307,889.13
21-OCT-16	CHEQUE PAGADO 0000762	MXP	6,402.97		301,486.16
21-OCT-16	DEP.EFECTIVO	MXP		756.00	302,242.16
24-OCT-16	TRASPASO A CUENTA DE TERCEROS 0000002569 IVA:00000000.00 , A LA CUENTA: 0412050693 MINISTRACION DIF AL R.F.C. SMD990718PR6	MXP	3,750.00		298,492.16
24-OCT-16	Comision x Internet 2569 Trãnsferencias Tercero Banorte	MXP	3.00		298,489.16
24-OCT-16	IVA Com x Internet 2569 Transferencias Tercero Banorte	MXP	0.48		298,488.68
24-OCT-16	TRASPASO A CUENTA DE TERCEROS 0000002563 IVA:00000000.00 , A LA CUENTA: 0412050693 MINISTRACION DIF AL R.F.C. SMD990718PR6	MXP	17,750.00		280,738.68
24-OCT-16	Comision x Internet 2563 Transferencias Tercero Banorte	MXP	3.00		280,735.68
24-OCT-16	IVA Com x Internet 2563 Transferencias Tercero Banorte	MXP	0.48		280,735.20
24-OCT-16	TRASPASO A CUENTA DE TERCEROS 0000002583 IVA:00000000.00 , A LA CUENTA: 0177229426 COMBUSTIBLE DIESEL AL R.F.C. SVA0406161GA	MXP	5,400.00		275,335.20
24-OCT-16	TRASPASO A CUENTA DE TERCEROS 0000002563 IVA:00000000.00 , A LA CUENTA: 0177229426	MXP	2,100.00		273,235.20
24-OCT-16	TRASPASO A CUENTA DE TERCEROS 0000002563 IVA:00000000.00 , A LA CUENTA: 0177229426 COMBUSTIBLE GASOLINA AL R.F.C. SVA0406161GA	MXP	14,200.00		259,035.20
24-OCT-16	Comision x Internet 2583 Transferencias Tercero Banorte	MXP	3.00		259,032.20
24-OCT-16	IVA Com x Internet 2583 Transferencias Tercero Banorte	MXP	0.48		259,031.72
24-OCT-16	Comision x Internet 2563 Transferencias Tercero Banorte	MXP	3.00		259,028.72
24-OCT-16	IVA Com x Internet 2563 Transferencias Tercero Banorte	MXP	0.48		259,028.24
24-OCT-16	Comision x Internet 2563 Transferencias Tercero Banorte	MXP	3.00		259,025.24
24-OCT-16	IVA Com x Internet 2563 Transferencias Tercero Banorte	MXP	0.48		259,024.76
24-OCT-16	CARGO POR PAGO CONCENTRACION BEM COMISION FEDERA 0000000000019250210016471610220000004707 AL RFC CFE370814010 RAS 88466298056041088924 FAC 088924	MXP	470.00		258,554.76

6500-0311-3110-0021-1-0403552508-17577\*



La fecha de corte coincide con la fecha de terminación del periodo que se señala en el presente estado de cuenta. Las operaciones efectuadas durante días no laborales o después de la hora de corte de fin de día serán consideradas en nuestra contabilidad como realizadas en el siguiente día hábil bancario. Usted dispone 90 días después de la fecha de corte para objetar la información contenida en su estado de cuenta, de no hacerlo se asumirá su conformidad al respecto.

▼ DETALLE DE OPERACIONES ENLACE GLOBAL PM S/INTERESES (CONTINUACION) ▼

FECHA	DESCRIPCION DEL CARGO / ABONO	MONEDA	MONTO DEL RETIRO	MONTO DEL DEPOSITO	SALDO
1-OCT-16	SALDO ANTERIOR				258,554.76
1-OCT-16	CARGO POR PAGO CONCENTRACION BEM COMISION FEDERA 0000000000019250210016551610220000008393 AL RFC CFE370814010 RAS 88466298059844088924 FAC 088924	MXP	839.00		257,715.76
5-OCT-16	CHEQUE CAMARA 0000721 ZEGHG102251A2	MXP	5,000.00		252,715.76
5-OCT-16	DEP.EFECTIVO	MXP		1,337.00	254,052.76
5-OCT-16	CHEQUE PAGADO 0000724 DEPOSITO A CTA. 0403552908 RFC MVA850101PY7	MXP	540.00		253,512.76
5-OCT-16	DEPOSITO CHQ.BANORTE 0000724 DEPOSITO DE LA CUENTA : 0403552908	MXP		540.00	254,052.76
5-OCT-16	DEP.EFECTIVO	MXP		2,793.00	256,845.76
5-OCT-16	DEP.EFECTIVO	MXP		2,341.00	259,186.76
5-OCT-16	DEP.EFECTIVO	MXP		1,800.00	260,986.76
5-OCT-16	DEP.EFECTIVO	MXP		1,980.00	262,966.76
5-OCT-16	002601001610250000061412 SPEI RECIBIDO DEL BANCO 0012 BBVA BANCOMER DEL CLIENTE GOBIERNO DEL ESTADO DE SAN LUIS POTOSI M DE LA CLABE 012700001036465210 CON RFC GES850101L4A CONCEPTO: GOBIERNO DEL ESTADO DE SAN LU REFERENCIA: 2510168 CVE RAST: 002601001610250000061412	MXP		609,188.97	872,155.73
5-OCT-16	CHEQUE PAGADO 0000760 DEPOSITO A CTA. 0646605272 RFC COLJ510427JY3	MXP	5,800.00		866,355.73
7-OCT-16	TRASPASO A CUENTA DE TERCEROS 0000005658 IVA:00000000.00 , A LA CUENTA: 0508165472 pago de fac 2278 AL R.F.C. BAMM761027MH9	MXP	4,000.00		862,355.73
3-OCT-16	CHEQUE CAMARA 0000764 LAM000329L25	MXP	3,900.00		858,455.73
3-OCT-16	CHEQUE PAGADO 0000765 DEPOSITO A CTA 0064238876 RFC GES850101L4A POR SERVICIO DE DEPOSITOS REMOTOS.	MXP	8,000.00		850,455.73
3-OCT-16	DEP.EFECTIVO	MXP		8,469.00	858,924.73
3-OCT-16	DEP.EFECTIVO	MXP		2,170.00	861,094.73
3-OCT-16	DEP.EFECTIVO	MXP		2,044.00	863,138.73
3-OCT-16	DEP.EFECTIVO	MXP		1,998.00	865,136.73
3-OCT-16	DEP.EFECTIVO	MXP		650.00	865,786.73
3-OCT-16	DEP.EFECTIVO	MXP		870.00	866,656.73
3-OCT-16	DEP.EFECTIVO	MXP		4,000.00	870,656.73
3-OCT-16	TRASPASO A CUENTA DE TERCEROS 0000002156 IVA:00000000.00 , A LA CUENTA: 0412050693 MINISTRACION DIF AL R.F.C. SMD990718PR6	MXP	95,000.00		775,656.73
3-OCT-16	RETIRO DEP. ELECTRONICO DE LA EMISORA : 26322	MXP	6,000.00		769,656.73
3-OCT-16	RETIRO DEP. ELECTRONICO DE LA EMISORA : 26322	MXP	9,995.00		759,661.73
3-OCT-16	RETIRO DEP. ELECTRONICO DE LA EMISORA : 26322	MXP	101,000.00		658,661.73
3-OCT-16	RETIRO DEP. ELECTRONICO DE LA EMISORA : 26322	MXP	307,768.23		350,893.50

REFERENCIAS DE ABREVIACIONES:

R.F.C.: Registró Federal de Causantes - CLABE: Clave Bancaria Estandarizada - I.V.A.: Impuesto al Valor Agregado - I.S.R.: Impuesto Sobre la Renta  
- S.B.C.: Saldo salvo Buen Cobro - DISP.: Disposición/Dispersión - ATM.: Cajero Automático - BTE.: Banorte - CPA.: Compra - DEP.: Depósito - COM.: Comisión  
- INTBC.: Interbancaria - O/B.: Otro Banco - CHEQ/CHQ.: Cheque - LIQ.: Liquidación (Pago) - INT.: Interés (es) - EDO.: Estado - CTA.: Cuenta - CAM.: Cámara  
de Compensación - ABO.: Abono - CAP.: Capital - INV.: Inversión - PZO.: Plazo - DEV.: Devolución - REV.: Reverso - CONS.: Consulta - VEN.: Ventanilla

Cuando no reciba su estado de cuenta durante los 20 días siguientes de la fecha de corte, y no haya dado instrucciones para que se le envíe, favor de solicitarlo en su sucursal.

Podrá consultar la información de las comisiones de todos los bancos con fines informativos y de comparación en la CONDUSEF al teléfono 01 800 999 8080 y en la página electrónica:  
[www.condusef.gob.mx](http://www.condusef.gob.mx)

linea  
**DIRECTA**

para su empresa  
México, D.F. (55) 5140 5640  
Monterrey (81) 8156 9640  
Guadalajara (33) 3669 9040  
Resto del país 01 800 DIRECTA  
(2473282)

FRANORTE

[www.banorte.com](http://www.banorte.com)

Banco Mercantil del Norte, S.A. Institución de Banca Múltiple Grupo Financiero Banorte Av. Revolución No. 3000, Colonia Primavera, C.P. 64830, Monterrey, Nuevo León. RFC. BMN930209927.

Banco Mercantil del Norte S.A. Institución de Banca Múltiple, Grupo Financiero Banorte recibe las consultas, reclamaciones o aclaraciones, en su Unidad Especializada de Atención a Usuarios, ubicada en Av. Paseo de la Reforma No. 505 Piso 43 Colonia Cuauhtémoc C.P. 06500 Delegación Cuauhtémoc, México, D.F. y por Correo Electrónico [une@banorte.com](mailto:une@banorte.com) o Teléfono 01 800 627 22 92, así como en cualquiera de sus sucursales u oficinas. En el caso de no obtener una respuesta satisfactoria, podrá acudir a la Comisión Nacional para la Protección y Defensa de los Usuarios de Servicios Financieros [www.condusef.gob.mx](http://www.condusef.gob.mx) con número telefónico de atención en el Distrito Federal (55) 53400999 y desde el Interior de la República el 01 800 999 8080.

Advertencia:  
Incumplir tus obligaciones te puede generar comisiones.

El presente Estado de Cuenta no es un comprobante fiscal



Los productos anteriormente descritos se encuentran protegidos por el Instituto para la Protección al Ahorro Bancario (IPAB) hasta por un monto equivalente a 400,000 UDIS por cliente por Institución, lo anterior, de conformidad con las disposiciones legales que regulan a dicho Instituto.

▼ DETALLE DE OPERACIONES ENLACE GLOBAL PM S/INTERESES (CONTINUACION) ▼

FECHA	DESCRIPCION DEL CARGO / ABONO	MONEDA	MONTO DEL RETIRO	MONTO DEL DEPOSITO	SALDO
28-OCT-16	SALDO ANTERIOR				350,893.50
29-OCT-16	CHEQUE CAMARA 0000767 EMI870826 V84	MXP	3,480.00		347,413.50
31-OCT-16	TRASPASO A CUENTA DE TERCEROS 0000008563 IVA:00000000.00 , A LA CUENTA: 0177229426 COMPRA DE COMBUSTIBLE DIESEL AL R.F.C. SVA0406161GA	MXP	5,400.00		342,013.50
31-OCT-16	TRASPASO A CUENTA DE TERCEROS 0000005698 IVA:00000000.00 , A LA CUENTA: 0177229426 COMBUSTIBLE DIESEL AL R.F.C. SVA0406161GA	MXP	2,100.00		339,913.50
31-OCT-16	TRASPASO A CUENTA DE TERCEROS 0000005623 IVA:00000000.00 , A LA CUENTA: 0177229426 COMBUSTIBLE GASOLINA AL R.F.C. SVA0406161GA	MXP	17,100.00		322,813.50
31-OCT-16	002601001610310000243852 SPEI RECIBIDO DEL BANCO 0012 BBVA BANCOMER DEL CLIENTE GOBIERNO DEL ESTADO DE SAN LUIS POTOSI M DE LA CLABE 012700001036465210 CON RFC GES850101L4A CONCEPTO: GOBIERNO DEL ESTADO DE SAN LU REFERENCIA: 3110168 CVE RAST: 002601001610310000243852	MXP		137,012.09	459,825.59
31-OCT-16	002601001610310000245128 SPEI RECIBIDO DEL BANCO 0012 BBVA BANCOMER DEL CLIENTE GOBIERNO DEL ESTADO DE SAN LUIS POTOSI M DE LA CLABE 012700001036465210 CON RFC GES850101L4A CONCEPTO: GOBIERNO DEL ESTADO DE SAN LU REFERENCIA: 3110168 CVE RAST: 002601001610310000245128	MXP		88,922.24	548,747.83
31-OCT-16	002601001610310000247171 SPEI RECIBIDO DEL BANCO 0012 BBVA BANCOMER DEL CLIENTE GOBIERNO DEL ESTADO DE SAN LUIS POTOSI M DE LA CLABE 012700001036465210 CON RFC GES850101L4A CONCEPTO: GOBIERNO DEL ESTADO DE SAN LU REFERENCIA: 3110168 CVE RAST: 002601001610310000247171	MXP		224,526.43	773,274.26
31-OCT-16	002601001610310000250859 SPEI RECIBIDO DEL BANCO 0012 BBVA BANCOMER DEL CLIENTE GOBIERNO DEL ESTADO DE SAN LUIS POTOSI M DE LA CLABE 012700001036465210 CON RFC GES850101L4A CONCEPTO: GOBIERNO DEL ESTADO DE SAN LU REFERENCIA: 3110168 CVE RAST: 002601001610310000250859	MXP		41.66	773,315.92

AVISO

DESCUBRA LAS VENTAJAS QUE LE OFRECE EL SERVICIO DE DEPOSITOS REMOTOS!  
REALICE DEPOSITOS CON CHEQUES DESDE LA COMODIDAD DE SU OFICINA Y EVITE FILAS EN SUCURSAL,  
LOS DEPOSITOS REALIZADOS CON CHEQUES BANORTE SE REFLEJARAN EN SU CUENTA EL MISMO DIA,  
LA COMISION MENSUAL ES DE \$300 Y \$1 POR CADA CHEQUE PROCESADO.  
PARA MAYOR INFORMACION LO INVITAMOS A CONTACTAR A SU EJECUTIVO DE CUENTA.



Quando no reciba su estado de cuenta durante los 20 días siguientes de la fecha de corte, y no haya dado instrucciones para que se le envíe, favor de solicitarlo en su sucursal.

Podrá consultar la información de las comisiones de todos los bancos con fines informativos y de comparación en la CONDUSEF al teléfono 01 800 999 8080 y en la página electrónica:  
[www.condusef.gob.mx](http://www.condusef.gob.mx)

**línea  
DIRECTA**  
para su empresa  
México, D.F. (55) 5140 5640  
Monterrey (81) 8156 9640  
Guadalajara (33) 3669 9040  
Resto del país 01 800 DIRECTA  
(3473282)

**BANORTE**

[www.banorte.com](http://www.banorte.com)

Banco Mercantil del Norte, S.A.  
Institución de Banca Múltiple  
Grupo Financiero Banorte  
Av. Revolución No. 3000,  
Colonia Primavera, C.P. 64830,  
Monterrey, Nuevo León.  
RFC. BMN930209927.

Banco Mercantil del Norte S.A. Institución de Banca Múltiple, Grupo Financiero Banorte recibe las consultas, reclamaciones o aclaraciones, en su Unidad Especializada de Atención a Usuarios, ubicada en Av. Paseo de la Reforma No. 505 Piso 43 Colonia Cuauhtémoc C.P. 06500 Delegación Cuauhtémoc, México, D.F. y por Correo Electrónico [une@banorte.com](mailto:une@banorte.com) o Teléfono 01 800 627 22 92, así como en cualquiera de sus sucursales u oficinas. En el caso de no obtener una respuesta satisfactoria, podrá acudir a la Comisión Nacional para la Protección y Defensa de los Usuarios de Servicios Financieros [www.condusef.gob.mx](http://www.condusef.gob.mx) con número telefónico de atención en el Distrito Federal (55) 53400999 y desde el Interior de la República el 01 800 999 8080.

**Advertencia:**

Incumplir tus obligaciones te puede generar comisiones.

**El presente Estado de Cuenta no es un comprobante fiscal**



Los productos anteriormente descritos se encuentran protegidos por el Instituto para la Protección al Ahorro Bancario (IPAB) hasta por un monto equivalente a 400, 000 UDIS por cliente por Institución, lo anterior, de conformidad con las disposiciones legales que regulan a dicho Instituto.

**REFERENCIAS DE ABREVIACIONES:**

R.F.C.: Registro Federal de Causantes - CLABE: Clave Bancaria Estandarizada - I.V.A.: Impuesto al Valor Agregado - I.S.R.: Impuesto Sobre la Renta - S.B.C.: Saldo salvo Buen Cobro - DISP.: Disposición/Dispersión - ATM.: Cajero Automático - BTE.: Banorte - CPA.: Compra - DEP.: Depósito - COM.: Comisión - INTBC.: Interbancaria - O/B.: Otro Banco - CHEQ/CHQ.: Cheque - LIQ.: Liquidación (Pago) - INT.: Interés (es) - EDO.: Estado - CTA.: Cuenta - CAM.: Cámara de Compensación - ABO.: Abono - CAP.: Capital - INV.: Inversión - PZO.: Plazo - DEV.: Devolución - REV.: Reverso - CONS.: Consulta - VEN.: Ventanilla

No. de cliente	13733363
RFC	MVA850101PY7
Plaza	9588 PLAZA SAN LUIS POTOSI
Sucursal	1162 LOMAS S.L.P.
Teléfonos Sucursal	
Dirección Sucursal	CARRETERA A GUADALAJARA EXTERIOR 700 VILLAS DEL PEDREGAL
Período	De 01/Octubre/2016 al 31/Octubre/2016
Fecha de corte	31/Octubre/2016
Página	13 de 14

**▼ INFORME DE DEPÓSITOS EN EFECTIVO MAYORES A \$15,000 PESOS ▼**

MUNICIPIO DE VILLA DE ARISTA SLP  
 CALLE PALACIO MUNICIPAL SN ENT. PISO DEP.  
 VILLA DE ARISTA  
 VILLA DE ARISTA  
 S.L.P. C.P. 78940  
 RFC: MVA850101PY7

DEL MES DE OCTUBRE DE 2016 NO. DE CLIENTE: 13733363

EXCEDENTES DE DEPOSITOS	\$	76,818.10
TIPO DE CAMBIO	\$	18.8443
<b>RESUMEN DEL EJERCICIO 2016</b>		
MONTO EXCEDENTE DE DEPOSITOS	\$	2,953,051.46

\*Los depósitos en efectivo presentados en el presente informe, son aquellos que exceden la cantidad de \$15,000 (Quince mil pesos 00/100) de forma acumulada en todas las cuentas bajo la titularidad del cliente, dentro de un mes calendario.

BANCO MERCANTIL DEL NORTE S.A., INSTITUCION DE BANCA MULTIPLE  
 GRUPO FINANCIERO BANORTE  
 AV. REVOLUCION NO. 3000, COLONIA PRIMAVERA, C.P. 64830, MONTERREY, N.L.  
 RFC BMN930209927



8500-0311-3110-00211-0403552808-175771

La fecha de corte coincide con la fecha de terminación del periodo que se señala en el presente estado de cuenta. Las operaciones efectuadas durante días no boraes o después de la hora de corte de fin de día serán consideradas en nuestra contabilidad como realizadas en el siguiente día hábil bancario. Usted dispone de 90 días después de la fecha de corte para objetar la información contenida en su estado de cuenta, de no hacerlo se asumirá su conformidad al respecto.



(Saldo Inicial de \$493,856.17)

Retiros en efectivo \$1,671,138.31

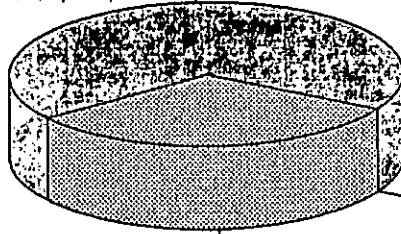

Comisiones \$95.50  
Otros cargos \$15.26  
Saldo final \$773,315.92

### AVISO DE PRIVACIDAD

El artículo tercero transitorio de la Ley para la Protección de Datos Personales en Posesión de Particulares (LPDPPP) establece que los responsables expedirán el aviso de privacidad de conformidad con lo dispuesto en los artículos 16 y 17 de la LPDPPP. Por lo anterior, ponemos a su disposición nuestro aviso de privacidad en [www.banorte.com](http://www.banorte.com). Se presume que usted consiente tácitamente en el tratamiento de sus datos mientras no manifieste su oposición.

Cuando no reciba su estado de cuenta durante los 20 días siguientes de la fecha de corte, y no haya dado instrucciones para que se le envíe, favor de solicitarlo en su sucursal.

Podrá consultar la información de las comisiones de todos los bancos con fines informativos y de comparación en la CONDUSEF al teléfono 01 800 999 8080 y en la página electrónica: [www.condusef.gob.mx](http://www.condusef.gob.mx)

línea  
**DIRECTA**  
para su empresa  
México, D.F. (55) 5140 5640  
Monterrey (81) 8156 9640  
Cada lajara (33) 3669 9040  
Resto del país 01 800 DIRECTA  
(3473282)

BANORTE

[www.banorte.com](http://www.banorte.com)

Banco Mercantil del Norte, S.A. Institución de Banca Múltiple Grupo Financiero Banorte Av. Revolución No. 3000, Colonia Primavera, C.P. 64830, Monterrey, Nuevo León. RFC. BMN930209927.

Banco Mercantil del Norte S.A. Institución de Banca Múltiple, Grupo Financiero Banorte recibe las consultas, reclamaciones o aclaraciones, en su Unidad Especializada de Atención a Usuarios, ubicada en Av. Paseo de la Reforma No. 505 Piso 43 Colonia Cuauhtémoc C.P. 06500 Delegación Cuauhtémoc, México, D.F. y por Correo Electrónico [une@banorte.com](mailto:une@banorte.com) o Teléfono 01 800 627 22 92, así como en cualquiera de sus sucursales u oficinas. En el caso de no obtener una respuesta satisfactoria, podrá acudir a la Comisión Nacional para la Protección y Defensa de los Usuarios de Servicios Financieros [www.condusef.gob.mx](http://www.condusef.gob.mx) con número telefónico de atención en el Distrito Federal (55) 53400999 y desde el Interior de la República el 01 800 999 8080.

#### Advertencia:

Incumplir tus obligaciones te puede generar comisiones.

El presente Estado de Cuenta no es un comprobante fiscal



Los productos anteriormente descritos se encuentran protegidos por el Instituto para la Protección al Ahorro Bancario (IPAB) hasta por un monto equivalente a 400,000 UDIs por cliente por Institución, lo anterior, de conformidad con las disposiciones legales que regulan a dicho Instituto.

#### REFERENCIAS DE ABREVIACIONES:

R.F.C.: Registro Federal de Causantes - CLABE: Clave Bancaria Estandarizada - I.V.A.: Impuesto al Valor Agregado - I.S.R.: Impuesto Sobre la Renta - S.B.C: Saldo/salvo Buen Cobro - DISP.: Disposición/Dispersión - ATM.: Cajero Automático - BTE.: Banorte - CPA.: Compra - DEP.: Depósito - COM.: Comisión - INTBC.: Interbancaria - O/B.: Otro Banco - CHEQ/CHQ.: Cheque - LIQ.: Liquidación (Pago) - INT.: Interés (es) - EDO.: Estado - CTA.: Cuenta - CAM.: Cámara de Compensación - ABO.: Abono - CAP.: Capital - INV.: Inversión - PZO.: Plazo - DEV.: Devolución - REV.: Reverso - CONS.: Consulta - VEN.: Ventanilla

166334

RAMO 28  
MUNICIPIO DE VILLA DE ARISTA SLP  
CALLE PALACIO MUNICIPAL SN  
VILLA DE ARISTA  
VILLA DE ARISTA S.L.P.  
SUCURSAL 1162 LOMAS S.L.P.  
CORREO

C.P 78940

NO. CUENTA	0403552908
GANANCIA ANUAL TOTAL (GAT) <sup>1</sup>	
GAT NOMINAL	N/A%
GAT REAL <sup>2</sup>	N/A%
(+) INTERESES APLICABLES	\$ 0.00
(-) TOTAL DE COMISIONES COBRADAS	\$ 17.80

6500 3011 00211 000

No. de cliente 13733363  
RFC MVA850101PY7  
Plaza 9588 PLAZA SAN LUIS POTOSI  
Sucursal 1162 LOMAS S.L.P.  
Teléfonos Sucursal  
Dirección Sucursal CARRETERA A GUADALAJARA EXTERIOR 700 VILLAS DEL PEDREGAL  
Período De 01/Noviembre/2016 al 30/Noviembre/2016  
Fecha de corte 30/Noviembre/2016  
Página 1 de 12

Enlace Global Pm S/Intereses  
Noviembre 2016

<sup>1</sup> Antes de Impuestos

<sup>2</sup> La GAT REAL es el rendimiento que obtendría después de descontar la inflación estimada

▼ RESUMEN INTEGRAL ▼

PRODUCTO/SERVICIO	CUENTA	SALDO ANTERIOR	SALDO AL CORTE
ENLACE GLOBAL PM S/INTERESES	0403552908	\$ 773,315.92	\$ 653,669.18
<b>TOTAL</b>		\$ 773,315.92	\$ 653,669.18

▼ ENLACE GLOBAL PM S/INTERESES ▼

No. de CUENTA: 0403552908      DIVISA: PESOS      CLABE: 072 700 00403552908 4

▼ RESUMEN DEL PERIODO ▼

▼ SALDO PROMEDIO DIARIO ▼

	MONTO		MONTO
Saldo inicial del período	\$ 773,315.92	En el Período (del 01 Nov al 30 Nov) ...	\$ 628,589.79
(+) Depósitos	\$ 1,475,092.36	Días que comprende el período	030
(-) Retiros	\$ 1,594,718.46	Acumulado anual	\$ 572,373.75
(+) Intereses Netos Ganados	\$ 0.00	Días que comprende el período anual	335
(-) Comisiones Cobradas	\$ 17.80	<b>▼ CALCULO DE INTERESES DEVENGADOS ▼</b>	
(-) IVA sobre comisiones (16%)	\$ 2.84	Intereses Tasa Bruta Anual 0.00%	\$ 0.00
Saldo Actual	\$ 653,669.18	Retención de IDE	\$ 0.00
Saldo Disponible al día*	\$ 653,669.18	Retención de ISR	\$ 0.00
Saldo Mínimo requerido	\$ 0.00	Intereses Netos Ganados	\$ 0.00

▼ \*SALDO NO DISPONIBLE AL DIA ▼

▼ RESUMEN DE COMISIONES ▼

	MONTO	CHEQUES	
Depósitos de cheques S.B.C.	\$ 0.00	Cheques girados	75
Comisiones Pendientes de aplicar	\$ 0.00	Cheques girados sin comisión	75
Compras no aplicadas	\$ 0.00	Cheques girados con comisión	0
Total	\$ 0.00	Importe de la comisión	\$ 0.00
		Por cheques devueltos	\$ 0.00
		OTRAS COMISIONES	\$ 17.80

▼ DETALLE DE OPERACIONES ▼

FECHA	DESCRIPCION DEL CARGO / ABONO	MONEDA	MONTO DEL RETIRO	MONTO DEL DEPOSITO	SALDO
31-OCT-16	SALDO ANTERIOR				773,315.92
01-NOV-16	DEP.EFECTIVO	MXP		2,340.00	775,655.92

6500-0011-3011-00211-0403552908-166334



▼ DETALLE DE OPERACIONES ENLACE GLOBAL PM S/INTERESES (CONTINUACION) ▼

FECHA	DESCRIPCION DEL CARGO / ABONO	MONEDA	MONTO DEL RETIRO	MONTO DEL DEPOSITO	SALDO
31-NOV-16	SALDO ANTERIOR				775,655.92
31-NOV-16	DEP.EFECTIVO	MXP		1,350.00	777,005.92
31-NOV-16	DEP.EFECTIVO	MXP		2,268.00	779,273.92
31-NOV-16	CHEQUE PAGADO 0000790	MXP	1,071.00		778,202.92
	DEPOSITO A CTA. 0403552908 RFC MVA85010IPY7				
31-NOV-16	DEPOSITO CHQ.BANORTE 0000790	MXP		1,071.00	779,273.92
	DEPOSITO DE LA CUENTA : 0403552908				
31-NOV-16	DEP.EFECTIVO	MXP		1,081.00	780,354.92
31-NOV-16	DEP.EFECTIVO	MXP		862.00	781,216.92
31-NOV-16	CHEQUE PAGADO 0000766	MXP	6,972.74		774,244.18
31-NOV-16	CHEQUE PAGADO 0000780	MXP	6,310.00		767,934.18
31-NOV-16	CHEQUE PAGADO 0000789	MXP	3,480.02		764,454.16
31-NOV-16	CHEQUE PAGADO 0000786	MXP	9,280.00		755,174.16
33-NOV-16	CHEQUE PAGADO 0000785	MXP	3,000.00		752,174.16
33-NOV-16	TRASPASO A CUENTA DE TERCEROS	MXP	3,913.46		748,260.70
	0000002586 IVA:00000000.00 , A LA CUENTA: 0158064898				
	DESCUENTO A EMPLEADOS IMPULSORA PROMOBLEN				
	AL R.F.C. IPR8310018L5				
33-NOV-16	CHEQUE PAGADO 0000718	MXP	1,566.00		746,694.70
	DEPOSITO A CTA. 0680264468 RFC TORF7508056JO				
34-NOV-16	DEP.EFECTIVO	MXP		100.00	746,794.70
34-NOV-16	DEP.EFECTIVO	MXP		1,407.00	748,201.70
34-NOV-16	DEP.EFECTIVO	MXP		977.00	749,178.70
34-NOV-16	CHEQUE PAGADO 0000771	MXP	1,600.00		747,578.70
	DEPOSITO A CTA. 0403552908 RFC MVA85010IPY7				
34-NOV-16	DEPOSITO CHQ.BANORTE 0000771	MXP		1,600.00	749,178.70
	DEPOSITO DE LA CUENTA : 0403552908				
34-NOV-16	DEP.EFECTIVO	MXP		750.00	749,928.70
34-NOV-16	CHEQUE PAGADO 0000783	MXP	1,600.00		748,328.70
	DEPOSITO A CTA. 0403552908 RFC MVA85010IPY7				
34-NOV-16	DEPOSITO CHQ.BANORTE 0000783	MXP		1,600.00	749,928.70
	DEPOSITO DE LA CUENTA : 0403552908				
34-NOV-16	DEP.EFECTIVO	MXP		1,328.00	751,256.70
34-NOV-16	CHEQUE PAGADO 0000775	MXP	1,000.00		750,256.70
	DEPOSITO A CTA. 0403552908 RFC MVA85010IPY7				
34-NOV-16	DEPOSITO CHQ.BANORTE 0000775	MXP		1,000.00	751,256.70
	DEPOSITO DE LA CUENTA : 0403552908				
34-NOV-16	CHEQUE PAGADO 0000778	MXP	1,500.00		749,756.70
34-NOV-16	CHEQUE PAGADO 0000779	MXP	500.00		749,256.70
34-NOV-16	CHEQUE PAGADO 0000770	MXP	1,500.00		747,756.70
34-NOV-16	CHEQUE PAGADO 0000774	MXP	1,500.00		746,256.70
34-NOV-16	CHEQUE PAGADO 0000777	MXP	2,500.00		743,756.70
34-NOV-16	CHEQUE PAGADO 0000784	MXP	10,000.00		733,756.70
34-NOV-16	CHEQUE PAGADO 0000792	MXP	7,975.37		725,781.33
34-NOV-16	TRASPASO A CUENTA PROPIA	MXP	2,800.00		722,981.33
	0000003696 IVA:00000000.00 , A LA CUENTA 0852462043				
	ministracion AL R.F.C. 0AP060914EK8				
35-NOV-16	CHEQUE PAGADO 0000769	MXP	1,873.00		721,108.33
	DEPOSITO A CTA. 0590004530 RFC TOSL5708251ZI				

REFERENCIAS DE ABREVIACIONES:

R.F.C.: Registro Federal de Causantes - CLABE: Clave Bancaria Estandarizada - I.V.A.: Impuesto al Valor Agregado - I.S.R.: Impuesto Sobre la Renta  
 - S.B.C: Saldo salvo Buen Cobro - DISP.: Disposición/Dispersión - ATM.: Cajero Automático - BTE.: Banorte - CPA.: Compra - DEP.: Depósito - COM.: Comisión  
 - INTBC.: Interbancaria - O/B.: Otro Banco - CHEQ/CHQ.: Cheque - LIQ.: Liquidación (Pago) - INT.: Interés (es) - EDO.: Estado - CTA.: Cuenta - CAM.: Cámara  
 de Compensación - ABO.: Abono - CAP.: Capital - INV.: Inversión - PZO.: Plazo - DEV.: Devolución - REV.: Reverso - CONS.: Consulta - VEN.: Ventanilla

Cuando no reciba su estado de cuenta durante los 20 días siguientes de la fecha de corte, y no haya dado instrucciones para que se le envíe, favor de solicitarlo en su sucursal.

Podrá consultar la información de las comisiones de todos los bancos con fines informativos y de comparación en la CONDUSEF al teléfono 01 800 999 8080 y en la página electrónica:  
[www.condusef.gob.mx](http://www.condusef.gob.mx)

línea  
**DIRECTA**  
 para su empresa  
 México, D.F. (55) 5140 5640  
 Monterrey (81) 8156 9640  
 Guadalajara (33) 3669 9040  
 Resto del país 01 800 DIRECTA  
 (3473282)

BANORTE

[www.banorte.com](http://www.banorte.com)

Banco Mercantil del Norte, S.A. Institución de Banca Múltiple Grupo Financiero Banorte Av. Revolución No. 3000, Colonia Primavera, C.P. 64830, Monterrey, Nuevo León. RFC. BMN930209927.

Banco Mercantil del Norte S.A. Institución de Banca Múltiple, Grupo Financiero Banorte recibe las consultas, reclamaciones o aclaraciones, en su Unidad Especializada de Atención a Usuarios, ubicada en Av. Paseo de la Reforma No. 505 Piso 43 Colonia Cuauhtémoc C.P. 06500 Delegación Cuauhtémoc, México, D.F. y por Correo Electrónico [une@banorte.com](mailto:une@banorte.com) o Teléfono 01 800 627 22 92, así como en cualquiera de sus sucursales u oficinas. En el caso de no obtener una respuesta satisfactoria, podrá acudir a la Comisión Nacional para la Protección y Defensa de los Usuarios de Servicios Financieros [www.condusef.gob.mx](http://www.condusef.gob.mx) con número telefónico de atención en el Distrito Federal (55) 53400999 y desde el Interior de la República el 01 800 999 8080.

**Advertencia:**

Incumplir tus obligaciones te puede generar comisiones.

**El presente Estado de Cuenta no es un comprobante fiscal**



Los productos anteriormente descritos se encuentran protegidos por el Instituto para la Protección al Ahorro Bancario (IPAB) hasta por un monto equivalente a 400, 000 UDIS por cliente por Institución, lo anterior, de conformidad con las disposiciones legales que regulan a dicho Instituto.

Cuando no reciba su estado de cuenta durante los 20 días siguientes de la fecha de corte, y no haya dado instrucciones para que se le envíe, favor de solicitarlo en su sucursal.

Podrá consultar la información de las comisiones de todos los bancos con fines informativos y de comparación en la CONDUSEF al teléfono 01 800 999 8080 y en la página electrónica: [www.condusef.gob.mx](http://www.condusef.gob.mx)

línea  
**DIRECTA**  
para su empresa  
México, D.F. (55) 5140 5640  
Monterrey (81) 8156 9640  
Cualalajara (33) 3669 9040  
Resto del país 01 800 DIRECTA  
(347 3282)

**BANORTE**

[www.banorte.com](http://www.banorte.com)

Banco Mercantil del Norte, S.A. Institución de Banca Múltiple Grupo Financiero Banorte Av. Revolución No. 3000, Colonia Primavera, C.P. 64830, Monterrey, Nuevo León. RFC. BMN930209927.

Banco Mercantil del Norte S.A. Institución de Banca Múltiple, Grupo Financiero Banorte recibe las consultas, reclamaciones o aclaraciones, en su Unidad Especializada de Atención a Usuarios, ubicada en Av. Paseo de la Reforma No. 505 Piso 43 Colonia Cuauhtémoc C.P. 06500 Delegación Cuauhtémoc, México, D.F. y por Correo Electrónico [une@banorte.com](mailto:une@banorte.com) o Teléfono 01 800 627 22 92, así como en cualquiera de sus sucursales u oficinas. En el caso de no obtener una respuesta satisfactoria, podrá acudir a la Comisión Nacional para la Protección y Defensa de los Usuarios de Servicios Financieros [www.condusef.gob.mx](http://www.condusef.gob.mx) con número telefónico de atención en el Distrito Federal (55) 53400999 y desde el Interior de la República el 01 800 999 8080.

**Advertencia:**  
Incumplir tus obligaciones te puede generar comisiones.

**El presente Estado de Cuenta no es un comprobante fiscal**



Los productos anteriormente descritos se encuentran protegidos por el Instituto para la Protección al Ahorro Bancario (IPAB) hasta por un monto equivalente a 400,000 UDIS por cliente por Institución, lo anterior de conformidad con las disposiciones legales que regulan a dicho Instituto.

**▼ DETALLE DE OPERACIONES ENLACE GLOBAL PM S/INTERESES (CONTINUACION) ▼**

FECHA	DESCRIPCION DEL CARGO / ABONO	MONEDA	MONTO DEL RETIRO	MONTO DEL DEPOSITO	SALDO
10-NOV-16	SALDO ANTERIOR				899,354.14
14-NOV-16	TRASPASO A CUENTA DE TERCEROS 0000008745 IVA:00000000.00 , A LA CUENTA: 0177229426 COMBUSTIBLE DIESEL AL R.F.C. SVA0406161GA	MXP	5,400.00		893,954.14
14-NOV-16	TRASPASO A CUENTA DE TERCEROS 0000005963 IVA:00000000.00 , A LA CUENTA: 0177229426 COMBUSTIBLE DIESEL AL R.F.C. SVA0406161GA	MXP	2,100.00		891,854.14
14-NOV-16	TRASPASO A CUENTA DE TERCEROS 0000002563 IVA:00000000.00 , A LA CUENTA: 0177229426 COMBUSTIBLE GASOLINA AL R.F.C. SVA0406161GA	MXP	12,800.00		879,054.14
14-NOV-16	RETIRO DEP. ELECTRONICO DE LA EMISORA : 26322	MXP	6,000.00		873,054.14
14-NOV-16	RETIRO DEP. ELECTRONICO DE LA EMISORA : 26322	MXP	9,995.00		863,059.14
14-NOV-16	RETIRO DEP. ELECTRONICO DE LA EMISORA : 26322	MXP	101,000.00		762,059.14
14-NOV-16	RETIRO DEP. ELECTRONICO DE LA EMISORA : 26322	MXP	306,643.23		455,415.91
15-NOV-16	CHEQUE CAMARA 0000772 DMA050919 HHO	MXP	1,000.00		454,415.91
15-NOV-16	CHEQUE PAGADO 0000782	MXP	2,500.00		451,915.91
15-NOV-16	002601001611150000157978 SPEI RECIBIDO DEL BANCO 0012 BBVA BANCOMER DEL CLIENTE GOBIERNO DEL ESTADO DE SAN LUIS POTOSI M DE LA CLABE 012700001036465210 CON RFC GES850101L4A CONCEPTO: GOBIERNO DEL ESTADO DE SAN LU REFERENCIA: 1511168 CVE RAST: 002601001611150000157978	MXP		45,868.51	497,784.42
15-NOV-16	CHEQUE PAGADO 0000816	MXP	4,650.12		493,134.30
16-NOV-16	CHEQUE PAGADO 0000812	MXP	6,310.00		486,824.30
16-NOV-16	CHEQUE PAGADO 0000815	MXP	1,873.00		484,951.30
16-NOV-16	CHEQUE PAGADO 0000809	MXP	500.00		484,451.30
16-NOV-16	CHEQUE PAGADO 0000806	MXP	1,700.00		482,751.30
16-NOV-16	CHEQUE PAGADO 0000799	MXP	1,873.00		480,878.30
16-NOV-16	CHEQUE PAGADO 0000805	MXP	1,000.00		479,878.30
16-NOV-16	CHEQUE PAGADO 0000811	MXP	1,000.00		478,878.30
16-NOV-16	CHEQUE PAGADO 0000801	MXP	1,500.00		477,378.30
16-NOV-16	CHEQUE PAGADO 0000804	MXP	1,500.00		475,878.30
16-NOV-16	CHEQUE PAGADO 0000802	MXP	1,000.00		474,878.30
16-NOV-16	CHEQUE PAGADO 0000800	MXP	1,500.00		473,378.30
16-NOV-16	CHEQUE PAGADO 0000810	MXP	2,500.00		470,878.30
16-NOV-16	CHEQUE PAGADO 0000813	MXP	1,600.00		469,278.30
16-NOV-16	DEP.EFECTIVO	MXP		2,288.00	471,566.30
16-NOV-16	DEP.EFECTIVO	MXP		584.00	472,150.30
16-NOV-16	DEP.EFECTIVO	MXP		1,048.00	473,198.30
16-NOV-16	DEP.EFECTIVO	MXP		1,000.00	474,198.30
16-NOV-16	TRASPASO A CUENTA DE TERCEROS 0000002563 IVA:00000000.00 , A LA CUENTA: 0177229426 COMBUSTIBLE DIESEL AL R.F.C. SVA0406161GA	MXP	1,500.00		472,698.30

**REFERENCIAS DE ABREVIACIONES:**

R.F.C.: Registro Federal de Causantes - CLABE: Clave Bancaria Estandarizada - I.V.A.: Impuesto al Valor Agregado - I.S.R.: Impuesto Sobre la Renta  
- S.B.C: Saldo salvo Buen Cobro - DISP.: Disposición/Dispersión - ATM.: Cajero Automático - BTE.: Banorte - CPA.: Compra - DEP.: Depósito - COM.: Comisión  
- INTBC.: Interbancaria - O/B.: Otro Banco - CHEQ/CHQ.: Cheque - LIQ.: Liquidación (Pago) - INT.: Interés (es) - EDO.: Estado - CTA.: Cuenta - CAM.: Cámara de Compensación - ABO.: Abono - CAP.: Capital - INV.: Inversión - PZO.: Plazo - DEV.: Devolución - REV.: Reverso - CONS.: Consulta - VEN.: Ventanilla

▼ DETALLE DE OPERACIONES ENLACE GLOBAL PM S/INTERESES (CONTINUACION) ▼

FECHA	DESCRIPCION DEL CARGO / ABONO	MONEDA	MONTO DEL RETIRO	MONTO DEL DEPOSITO	SALDO
05-NOV-16	SALDO ANTERIOR				721,108.33
05-NOV-16	CHEQUE PAGADO 0000773 DEPOSITO A CTA. 0590004530 RFC.TOSL5708251Z1	MXP	1,500.00		719,608.33
05-NOV-16	CHEQUE PAGADO 0000776 DEPOSITO A CTA. 0590004530 RFC.TOSL5708251Z1	MXP	1,700.00		717,908.33
05-NOV-16	CHEQUE PAGADO 0000763 DEPOSITO A CTA. 0646605272 RFC.COLJ510427JY3	MXP	5,800.00		712,108.33
05-NOV-16	CHEQUE PAGADO 0000793 DEPOSITO A CTA. 0259638465 RFC.WZ01411052L5	MXP	5,220.00		706,888.33
07-NOV-16	TRASPASO A CUENTA DE TERCEROS 0000005268 IVA:00000000.00 , A LA CUENTA: 0177229426 COMBUSTIBLE DIESEL AL R.F.C. SVA0406161GA	MXP	5,400.00		701,488.33
07-NOV-16	TRASPASO A CUENTA DE TERCEROS 0000005896 IVA:00000000.00 , A LA CUENTA: 0177229426 COMBUSTIBLE DIESEL AL R.F.C. SVA0406161GA	MXP	2,100.00		699,388.33
07-NOV-16	TRASPASO A CUENTA DE TERCEROS 0000008542 IVA:00000000.00 , A LA CUENTA: 0177229426 COMBUSTIBLE GASOLINA AL R.F.C. SVA0406161GA	MXP	15,900.00		683,488.33
07-NOV-16	002601001611070000137221 SPEI RECIBIDO DEL BANCO 0012 BBVA BANCOMER DEL CLIENTE GOBIERNO DEL ESTADO DE SAN LUIS POTOSI M DE LA CLABE 012700001036465210 CON RFC GES850101L4A CONCEPTO: GOBIERNO DEL ESTADO DE SAN LU REFERENCIA: 0711168 CVE RAST: 002601001611070000137221	MXP		163,496.00	846,984.33
07-NOV-16	002601001611070000137378 SPEI RECIBIDO DEL BANCO 0012 BBVA BANCOMER DEL CLIENTE GOBIERNO DEL ESTADO DE SAN LUIS POTOSI M DE LA CLABE 012700001036465210 CON RFC GES850101L4A CONCEPTO: GOBIERNO DEL ESTADO DE SAN LU REFERENCIA: 0711168 CVE RAST: 002601001611070000137378	MXP		27,128.62	874,112.95
08-NOV-16	CHEQUE PAGADO 0000768 DEPOSITO A CTA. 0547497109 RFC.ZEGH6102251A2	MXP	3,600.07		870,512.88
08-NOV-16	DEP.EFECTIVO	MXP		2,583.00	873,095.88
08-NOV-16	DEP.EFECTIVO	MXP		1,157.00	874,252.88
08-NOV-16	DEP.EFECTIVO	MXP		749.00	875,001.88
08-NOV-16	CHEQUE PAGADO 0000794 DEPOSITO A CTA. 0403552908 RFC.MVA850101PY7	MXP	3,746.00		871,255.88
08-NOV-16	DEPOSITO CHQ.BANORTE 0000794 DEPOSITO DE LA CUENTA : 0403552908	MXP		3,746.00	875,001.88
08-NOV-16	DEP.EFECTIVO	MXP		220.00	875,221.88
08-NOV-16	DEP.EFECTIVO	MXP		1,894.00	877,115.88
08-NOV-16	CHEQUE PAGADO 0000781 DEPOSITO A CTA. 0291705732 RFC.AULJ680615E78	MXP	1,000.00		876,115.88
08-NOV-16	TRANSF ELECTRONICA FONDOS: TEF 0002356 CLABE: 012720001924544249 BEM TEF.BCO:012 Jose de Jesus topete sotomayo CVE.RASTREO:7642566 RFC:TOSJ5608161X7 IVA:00000000.00	MXP	6,652.00		869,463.88
10-NOV-16	CHEQUE PAGADO 0000795	MXP	10,000.00		859,463.88
10-NOV-16	DEPOSITO DE CUENTA DE TERCEROS 0000000013 DE LA CUENTA 0464317984 pago de traslados	MXP		134,890.26	994,354.14
10-NOV-16	TRASPASO A CUENTA DE TERCEROS 0000002563 IVA:00000000.00 , A LA CUENTA: 0412050693 MINISTRACION DIF AL R.F.C. SMD990718PR6	MXP	95,000.00		899,354.14

6500-0311-9011-00211-0403552908-166334\*

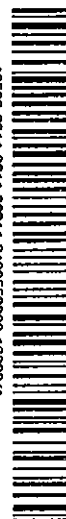

La fecha de corte coincide con la fecha de terminación del periodo que se señala en el presente estado de cuenta. Las operaciones efectuadas durante días no laborales o después de la hora de corte de fin de día serán consideradas en nuestra contabilidad como realizadas en el siguiente día hábil bancario. Usted dispone 90 días después de la fecha de corte para objetar la información contenida en su estado de cuenta, de no hacerlo se asumirá su conformidad al respecto.

▼ DETALLE DE OPERACIONES ENLACE GLOBAL PM S/INTERESES (CONTINUACION) ▼

FECHA	DESCRIPCION DEL CARGO / ABONO	MONEDA	MONTO DEL RETIRO	MONTO DEL DEPOSITO	SALDO
NOV-16	SALDO ANTERIOR				389,700.91
NOV-16	I.V.A. ORDEN DE PAGO SPEI REFERENCIA: 0002563	MXP	1.42		389,699.49
NOV-16	COMPRA ORDEN DE PAGO SPEI 0002653 = REFERENCIA CTA/CLABE: 002700012758353036 BEM SPEI, BCO:002 BENEFICIARIO:marco antonio serna almdemare PAGO VARIAS FAC CVE RASTREO: 8846CAP4201611180394483727 RFC: SEAM630530-RN IVA: 000000000000.00 BANAMEX	MXP	15,929.00		373,770.49
NOV-16	COMISION ORDEN DE PAGO SPEI REFERENCIA: 0002653	MXP	8.90		373,761.59
NOV-16	I.V.A. ORDEN DE PAGO SPEI REFERENCIA: 0002653	MXP	1.42		373,760.17
NOV-16	TRANSF ELECTRONICA FONDOS: TEF 0008965 CLABE: 012720001924544249 BEM TEF.BCO:012 jose de jesus topete sotomayo CVE.RASTREO:7856115 RFC: TOSJ5608161X7 IVA:00000000.00 PAGO VARIAS FAC	MXP	14,847.00		358,913.17
NOV-16	TRANSF ELECTRONICA FONDOS: TEF 0007856 CLABE: 012720001924544249 BEM TEF.BCO:012 jose de jesus topete sotomayo CVE.RASTREO:7856116 RFC: TOSJ5608161X7 IVA:00000000.00 PAGO VARIAS FAC	MXP	15,359.00		343,554.17
NOV-16	TRASPASO A CUENTA DE TERCEROS 0000005896 IVA:00000000.00 , A LA CUENTA: 0444971333 ABONO DE FAC 3 AL R.F.C. COCI921006851	MXP	5,000.00		338,554.17
NOV-16	CHEQUE CAMARA 0000726 SAB891104PB9	MXP	2,000.00		336,554.17
NOV-16	CHEQUE CAMARA 0000803 SAB891104PB9	MXP	1,500.00		335,054.17
NOV-16	CHEQUE CAMARA 0000823 RUAP9502245A9	MXP	3,480.00		331,574.17
NOV-16	CHEQUE PAGADO 0000796	MXP	5,800.00		325,774.17
NOV-16	TRASPASO A CUENTA DE TERCEROS 0000004152 IVA:00000000.00 , A LA CUENTA: 0177229426 COMBUSTIBLE DIESEL AL R.F.C. SVA0406161GA	MXP	2,100.00		323,674.17
NOV-16	TRASPASO A CUENTA DE TERCEROS 0000005693 IVA:00000000.00 , A LA CUENTA: 0177229426 COMPRA DE COMBUSTIBLE DIESEL AL R.F.C. SVA0406161GA	MXP	5,400.00		318,274.17
NOV-16	TRASPASO A CUENTA DE TERCEROS 0000001256 IVA:00000000.00 , A LA CUENTA: 0177229426 COMPRA DE COMBUSTIBLE AL R.F.C. SVA0406161GA	MXP	15,900.00		302,374.17
NOV-16	DEPOSITO DE CUENTA DE TERCEROS 0000221116 , DE LA CUENTA: 0464317984 PAGO DE TRASLADOS	MXP		74,427.88	376,802.05
NOV-16	CHEQUE PAGADO 0000835 DEPOSITO A CTA. 0547497109 RFC ZEGH6102251A2	MXP	5,871.00		370,931.05
NOV-16	TRASPASO A CUENTA DE TERCEROS 0000002563 IVA:00000000.00 , A LA CUENTA: 0412050693 AL R.F.C. SMD990718PR6	MXP	2,668.00		368,263.05

REFERENCIAS DE ABREVIACIONES:

R.F.C.: Registro Federal de Causantes - CLABE: Clave Bancaria Estandarizada - I.V.A.: Impuesto al Valor Agregado - I.S.R.: Impuesto Sobre la Renta  
- S.B.C.: Saldo salvo Buen Cobro - DISP.: Disposición/Dispersión - ATM.: Cajero Automático - BTE.: Banorte - CPA.: Compra - DEP.: Depósito - COM.: Comisión  
- INTBC.: Interbancaria - O/B.: Otro Banco - CHEQ/CHQ.: Cheque - LIQ.: Liquidación (Pago) - INT.: Interés (es) - EDO.: Estado - CTA.: Cuenta - CAM.: Cámara  
de Compensación - ABO.: Abono - CAP.: Capital - INV.: Inversión - PZO.: Plazo - DEV.: Devolución - REV.: Reverso - CONS.: Consulta - VEN.: Ventanilla

Cuando no reciba su estado de cuenta durante los 20 días siguientes de la fecha de corte, y no haya dado instrucciones para que se le envíe, favor de solicitarlo en su sucursal.

Podrá consultar la información de las comisiones de todos los bancos con fines informativos y de comparación en la CONDUSEF al teléfono 01 800 999 8080 y en la página electrónica:  
[www.condusef.gob.mx](http://www.condusef.gob.mx)

línea  
**DIRECTA**

para su empresa  
México, D.F. (55) 5140 3640  
Monterrey (81) 8156 9640  
Guadalajara (33) 3669 9040  
Resto del país 01 800 DIRECTA  
(3473282)

TRANORTE

[www.banorte.com](http://www.banorte.com)

Banco Mercantil del Norte, S.A. Institución de Banca Múltiple Grupo Financiero Banorte Av. Revolución No. 3000, Colonia Primavera, C.P. 64830, Monterrey, Nuevo León. RFC: BMN930209927.

Banco Mercantil del Norte S.A. Institución de Banca Múltiple, Grupo Financiero Banorte recibe las consultas, reclamaciones o aclaraciones, en su Unidad Especializada de Atención a Usuarios, ubicada en Av. Paseo de la Reforma No. 505 Piso 43 Colonia Cuauhtémoc C.P. 06500 Delegación Cuauhtémoc, México, D.F. y por Correo Electrónico [une@banorte.com](mailto:une@banorte.com) o Teléfono 01 800 627 22 92, así como en cualquiera de sus sucursales u oficinas. En el caso de no obtener una respuesta satisfactoria, podrá acudir a la Comisión Nacional para la Protección y Defensa de los Usuarios de Servicios Financieros [www.condusef.gob.mx](http://www.condusef.gob.mx) con número telefónico de atención en el Distrito Federal (55) 53400999 y desde el Interior de la República el 01 800 999 8080.

Advertencia:

Incumplir tus obligaciones te puede generar comisiones.

El presente Estado de Cuenta no es un comprobante fiscal



Los productos anteriormente descritos se encuentran protegidos por el Instituto para la Protección al Ahorro Bancario (IPAB) hasta por un monto equivalente a 400,000 UDIS por cliente por institución, lo anterior, de conformidad con las disposiciones legales que regulan a dicho Instituto.

**▼ DETALLE DE OPERACIONES ENLACE GLOBAL P.M.S./INTERESES (CONTINUACION) ▼**

FECHA	DESCRIPCION DEL CARGO / ABONO	MONEDA	MONTO DEL RETIRO	MONTO DEL DEPOSITO	SALDO
16-NOV-16	SALDO ANTERIOR				472,698.30
16-NOV-16	TRASPASO A CUENTA DE TERCEROS 0000007412 IVA:00000000.00 , A LA CUENTA: 0085032577 COMPRA DE MATERIAL DE OFICINA AL R.F.C. PFO9208113G5	MXP	6,013.83		466,684.47
16-NOV-16	TRASPASO A CUENTA DE TERCEROS 0000002563 IVA:00000000.00 , A LA CUENTA: 0158064898 DESCUENTO A EMPLEADOS IMPULSORA PROMOBIE AL R.F.C. IPR8310018L5	MXP	3,913.46		462,771.01
16-NOV-16	TRASPASO A CUENTA PROPIA 0000003256 IVA:00000000.00 , A LA CUENTA 0852462043 ministracion quincenal AL R.F.C. OAPO60914EK8	MXP	9,000.00		453,771.01
17-NOV-16	CARGO POR PAGO CONCENTRACION BEM TELEFONOS DE ME 48686201143 AL RFC TME840315KT6 RAS 88466322082953001310 FAC 001310	MXP	399.00		453,372.01
17-NOV-16	CARGO POR PAGO CONCENTRACION BEM TELEFONOS DE ME 48686200953 AL RFC TME840315KT6 RAS 88466322082161001310 FAC 001310	MXP	1,522.00		451,850.01
17-NOV-16	CARGO POR PAGO CONCENTRACION BEM TELEFONOS DE ME 48686207187 AL RFC TME840315KT6 RAS 88466322073917001310 FAC 001310	MXP	549.00		451,301.01
17-NOV-16	CARGO POR PAGO CONCENTRACION BEM TELEFONOS DE ME 48686201803 AL RFC TME840315KT6 RAS 88466322086023001310 FAC 001310	MXP	3,745.00		447,556.01
17-NOV-16	CARGO POR PAGO CONCENTRACION BEM TELEFONOS DE ME 48686206757 AL RFC TME840315KT6 RAS 88466322073930001310 FAC 001310	MXP	799.00		446,757.01
17-NOV-16	CHEQUE PAGADO 0000798	MXP	3,000.00		443,757.01
18-NOV-16	CHEQUE CAMARA 0000824 GES850101L4A	MXP	27,617.00		416,140.01
18-NOV-16	CHEQUE CAMARA 0000825 GES850101L4A	MXP	21,495.00		394,645.01
18-NOV-16	CHEQUE CAMARA 0000826 GES850101L4A	MXP	27,537.00		367,108.01
18-NOV-16	CHEQUE CAMARA 0000827 GES850101L4A	MXP	19,243.00		347,865.01
18-NOV-16	CHEQUE CAMARA 0000828 GES850101L4A	MXP	26,432.00		321,433.01
18-NOV-16	DEP.EFECTIVO	MXP		2,286.00	323,719.01
18-NOV-16	DEP.EFECTIVO	MXP		862.00	324,581.01
18-NOV-16	DEP.EFECTIVO	MXP		431.00	325,012.01
18-NOV-16	DEP.EFECTIVO	MXP		3,045.00	328,057.01
18-NOV-16	DEP.EFECTIVO	MXP		3,180.00	331,237.01
18-NOV-16	DEP.EFECTIVO	MXP		62,904.00	394,141.01
18-NOV-16	COMPRA ORDEN DE PAGO SPEI 0002563 = REFERENCIA CTA/CLABE: 044700016038326860 BEM SPEI, BCO:044 BENEFICIARIO:HUGO ALEJANDRO AGUILAR ESCOBE PAGO DE FAC 390 B CVE RASTREO: 8846APA7201611180394483726 RFC: AVEH620807169 IVA: 000000000000.00 SCOTIABANK	MXP	4,431.20		389,709.81
18-NOV-16	COMISION ORDEN DE PAGO SPEI	MXP	8.90		389,700.91

\*6500-0311-3011-00211-0403552908-166334\*



La fecha de corte coincide con la fecha de terminación del periodo que se señala en el presente estado de cuenta. Las operaciones efectuadas durante días no hábiles o después de la hora de corte de fin de día serán consideradas en nuestra contabilidad como realizadas en el siguiente día hábil bancario. Usted dispone de 90 días después de la fecha de corte para objetar la información contenida en su estado de cuenta, de no hacerlo se asumirá su conformidad al respecto.

**▼ DETALLE DE OPERACIONES ENLACE GLOBAL PM S/INTERESES (CONTINUACION) ▼**

FECHA	DESCRIPCIÓN DEL CARGO / ABONO	MONEDA	MONTO DEL RETIRO	MONTO DEL DEPOSITO	SALDO
22-NOV-16	SALDO ANTERIOR				368,263.05
22-NOV-16	DEP.EFECTIVO	MXP		6,000.00	374,263.05
22-NOV-16	DEP.EFECTIVO	MXP		1,105.00	375,368.05
22-NOV-16	CHEQUE PAGADO 0000829	MXP	6,850.39		368,517.66
22-NOV-16	CHEQUE PAGADO 0000822	MXP	3,600.00		364,917.66
22-NOV-16	70 21291677 1412840 SEG 000429 CARGO COBRANZA DOMICILIADA LEYENDA:70 21291677 1412840 SEG BANORTE REF:70 0221291677 3 21211 POL91677 SEGUROS BANORTE SA DE CV GRUPO FINANCIER RFC: SBG 971124PL2 IVA: 000000000000.00	MXP	1,026.81		363,890.85
23-NOV-16	TRASPASO A CUENTA DE TERCEROS	MXP	9,860.00		354,030.85
23-NOV-16	TRASPASO A CUENTA DE TERCEROS 0000002589 IVA:00000000.00 , A LA CUENTA: 0865200218 compra de equipo de computo AL R.F.C. MOTT7503072V6	MXP	7,300.00		346,730.85
23-NOV-16	CHEQUE PAGADO 0000830 DEPOSITO A CTA. 0291705732 RFC AULJ680615E78	MXP	1,219.90		345,510.95
24-NOV-16	CHEQUE PAGADO 0000838 DEPOSITO A CTA. 0177229426 RFC SVA0406161GA	MXP	5,000.00		340,510.95
24-NOV-16	TRASPASO A CUENTA DE TERCEROS 0000002365 IVA:00000000.00 , A LA CUENTA: 0177229426 COMBUSTIBLE DIESEL AL R.F.C. SVA0406161GA	MXP	2,100.00		338,410.95
24-NOV-16	TRASPASO A CUENTA DE TERCEROS 0000002563 IVA:00000000.00 , A LA CUENTA: 0177229426 COMBUSTIBLE GASOLINA AL R.F.C. SVA0406161GA	MXP	15,900.00		322,510.95
25-NOV-16	CHEQUE CAMARA 0000834 SAB891104PB9	MXP	5,604.00		316,906.95
25-NOV-16	002601001611250000130147 SPEI RECIBIDO DEL BANCO 0012 BBVA BANCOMER DEL CLIENTE GOBIERNO DEL ESTADO DE SAN LUIS POTOSI M DE LA CLABE 012700001036465210 CON RFC GES850101L4A CONCEPTO: GOBIERNO DEL ESTADO DE SAN LU REFERENCIA: 2511168 CVE RAST: 002601001611250000130147	MXP		402,900.35	719,807.30
25-NOV-16	DEP.EFECTIVO	MXP		2,176.00	721,983.30
25-NOV-16	DEP.EFECTIVO	MXP		3,179.00	725,162.30
25-NOV-16	DEP.EFECTIVO	MXP		436.00	725,598.30
25-NOV-16	DEP.EFECTIVO	MXP		10,000.00	735,598.30
25-NOV-16	DEP.EFECTIVO	MXP		1,605.00	737,203.30
25-NOV-16	DEP.EFECTIVO	MXP		1,903.00	739,106.30
25-NOV-16	DEP.EFECTIVO	MXP		3,021.00	742,127.30
25-NOV-16	DEP.EFECTIVO	MXP		4,736.00	746,863.30
25-NOV-16	DEP.EFECTIVO	MXP		2,105.00	748,968.30
26-NOV-16	TRASPASO A CUENTA DE TERCEROS 0000004582 IVA:00000000.00 , A LA CUENTA: 0177229426 combustible AL R.F.C. SVA0406161GA	MXP	2,000.00		746,968.30
26-NOV-16	CHEQUE PAGADO 0000814	MXP	5,360.00		741,608.30
28-NOV-16	CHEQUE PAGADO 0000832	MXP	7,334.68		734,273.62
29-NOV-16	TRASPASO A CUENTA DE TERCEROS 0000002563 IVA:00000000.00 , A LA CUENTA: 0412050693 MINISTRACION QUINCENAL AL R.F.C. SMD990718PR6	MXP	95,000.00		639,273.62
29-NOV-16	DEPOSITO DE CUENTA PROPIA 0000002584 , DE LA CUENTA 0424239651 ABONO ALUMBRADO PUBLICO	MXP		150,000.00	789,273.62



La fecha de corte coincide con la fecha de terminación del periodo que se señala en el presente estado de cuenta. Las operaciones efectuadas durante días no laborales o después de la hora de corte de fin de día serán consideradas en nuestra contabilidad como realizadas en el siguiente día hábil bancario. Usted dispone 90 días después de la fecha de corte para objetar la información contenida en su estado de cuenta, de no hacerlo se asumirá su conformidad al respecto.



Cuando no reciba su estado de cuenta durante los 20 días siguientes de la fecha de corte, y no haya dado instrucciones para que se le envíe, favor de solicitarlo en su sucursal.

Podrá consultar la información de las comisiones de todos los bancos con fines informativos y de comparación en la CONDUSEF al teléfono 01 800 999 8080 y en la página electrónica: [www.condusef.gob.mx](http://www.condusef.gob.mx)

línea  
**DIRECTA**  
para su empresa  
México, D.F. (55) 5140 5640  
Monterrey (81) 8156 9640  
Guadalajara (33) 3669 9040  
Resto del país 01 800 DIRECTA (1473282)

**BANORTE**

[www.banorte.com](http://www.banorte.com)

Banco Mercantil del Norte, S.A. Institución de Banca Múltiple Grupo Financiero Banorte Av. Revolución No. 3000, Colonia Primavera, C.P. 64830, Monterrey, Nuevo León. RFC. BMN930209927.

Banco Mercantil del Norte S.A. Institución de Banca Múltiple, Grupo Financiero Banorte recibe las consultas, reclamaciones o aclaraciones, en su Unidad Especializada de Atención a Usuarios, ubicada en Av. Paseo de la Reforma No. 505 Piso 43 Colonia Cuauhtémoc C.P. 06500 Delegación Cuauhtémoc, México, D.F. y por Correo Electrónico [une@banorte.com](mailto:une@banorte.com) o Teléfono 01 800 627 22 92, así como en cualquiera de sus sucursales u oficinas. En el caso de no obtener una respuesta satisfactoria, podrá acudir a la Comisión Nacional para la Protección y Defensa de los Usuarios de Servicios Financieros [www.condusef.gob.mx](http://www.condusef.gob.mx) con número telefónico de atención en el Distrito Federal (55) 53400999 y desde el Interior de la República el 01 800 999 8080.

**Advertencia:**  
Incumplir tus obligaciones te puede generar comisiones.

**El presente Estado de Cuenta no es un comprobante fiscal**



Los productos anteriormente descritos se encuentran protegidos por el Instituto para la Protección al Ahorro Bancario (IPAB) hasta por un monto equivalente a 400,000 UDIS por cliente por Institución, lo anterior, de conformidad con las disposiciones legales que regulan a dicho Instituto.

Visita la página [www.inab.org.mx](http://www.inab.org.mx)

**DETALLE DE OPERACIONES ENLACE GLOBAL PM S/INTERESES (CONTINUACION)**

FECHA	DESCRIPCION DEL CARGO / ABONO	MONEDA	MONTO DEL RETIRO	MONTO DEL DEPOSITO	SALDO
29-NOV-16	SALDO ANTERIOR				789,273.62.
29-NOV-16	TRASPASO A CUENTA PROPIA 0000005574 IVA:00000000.00 , A LA CUENTA 0437881359 COMISIONES BANCARIAS MAS IVA AL R.F.C. MVA850101PY7	MXP	41.28		789,232.34
29-NOV-16	RETIRO DEP. ELECTRONICO DE LA EMISORA : 26322	MXP	308,043.23		481,189.11
29-NOV-16	RETIRO DEP. ELECTRONICO DE LA EMISORA : 26322	MXP	101,000.00		380,189.11
29-NOV-16	RETIRO DEP. ELECTRONICO DE LA EMISORA : 26322	MXP	9,995.00		370,194.11
29-NOV-16	RETIRO DEP. ELECTRONICO DE LA EMISORA : 26322	MXP	6,000.00		364,194.11
29-NOV-16	RETIRO DEP. ELECTRONICO DE LA EMISORA : 26322	MXP	10,000.00		354,194.11
30-NOV-16	DEP.EFECTIVO	MXP		3,234.00	357,428.11
30-NOV-16	DEP.EFECTIVO	MXP		1,553.00	358,981.11
30-NOV-16	DEP.EFECTIVO	MXP		1,800.00	360,781.11
30-NOV-16	DEP.EFECTIVO	MXP		4,326.00	365,107.11
30-NOV-16	CHEQUE PAGADO 0000857	MXP	6,310.00		358,797.11
30-NOV-16	CHEQUE PAGADO 0000840	MXP	8,918.02		349,879.09
30-NOV-16	CHEQUE PAGADO 0000849	MXP	1,700.00		348,179.09
30-NOV-16	CHEQUE PAGADO 0000843	MXP	1,500.00		346,679.09
30-NOV-16	CHEQUE PAGADO 0000856	MXP	1,800.00		344,879.09
30-NOV-16	CHEQUE PAGADO 0000853	MXP	1,600.00		343,279.09
30-NOV-16	CHEQUE PAGADO 0000842	MXP	1,873.00		341,406.09
30-NOV-16	CHEQUE PAGADO 0000841	MXP	2,227.20		339,178.89
30-NOV-16	CHEQUE PAGADO 0000847	MXP	1,500.00		337,678.89
30-NOV-16	CHEQUE PAGADO 0000846	MXP	1,500.00		336,178.89
30-NOV-16	CHEQUE PAGADO 0000845	MXP	1,000.00		335,178.89
30-NOV-16	CHEQUE PAGADO 0000848	MXP	1,000.00		334,178.89
30-NOV-16	CHEQUE PAGADO 0000851	MXP	500.00		333,678.89
30-NOV-16	CHEQUE PAGADO 0000850	MXP	2,500.00		331,178.89
30-NOV-16	CHEQUE PAGADO 0000852	MXP	1,000.00		330,178.89
30-NOV-16	002601001611300000208150 SPEI RECIBIDO DEL BANCO 0012 BBVA BANCOMER DEL CLIENTE GOBIERNO DEL ESTADO DE SAN LUIS POTOSI M DE LA CLABE 012700001036465210 CON RFC GES850101L4A CONCEPTO: GOBIERNO DEL ESTADO DE SAN LU REFERENCIA: 3011168 CVE RAST: 002601001611300000208150	MXP		66,722.22	396,901.11
30-NOV-16	002601001611300000208654 SPEI RECIBIDO DEL BANCO 0012 BBVA BANCOMER DEL CLIENTE GOBIERNO DEL ESTADO DE SAN LUIS POTOSI M DE LA CLABE 012700001036465210 CON RFC GES850101L4A CONCEPTO: GOBIERNO DEL ESTADO DE SAN LU REFERENCIA: 3011168 CVE RAST: 002601001611300000208654	MXP		256,768.52	653,669.63
30-NOV-16	TRASPASO A CUENTA PROPIA 0000002458 IVA:00000000.00 , A LA CUENTA 0437881359 complemento 5 al millar AL R.F.C. MVA850101PY7	MXP	0.45		653,669.18

**REFERENCIAS DE ABREVIACIONES:**

R.F.C.: Registro Federal de Causantes - CLABE: Clave Bancaria Estandarizada - I.V.A.: Impuesto al Valor Agregado - I.S.R.: Impuesto Sobre la Renta - S.B.C.: Saldo salvo Buen Cobro - DISP.: Disposición/Dispersión - ATM.: Cajero Automático - BTE.: Banorte - CPA.: Compra - DEP.: Depósito - COM.: Comisión - INTBC.: Interbancaria - O/B.: Otro Banco - CHEQ/CHQ.: Cheque - LIQ.: Liquidación (Pago) - INT.: Interés (es) - EDO.: Estado - CTA.: Cuenta - CAM.: Cámara de Compensación - ABO.: Abono - CAP.: Capital - INV.: Inversión - PZO.: Plazo - DEV.: Devolución - REV.: Reverso - CONS.: Consulta - VEN.: Ventanilla

**▼ DETALLE DE OPERACIONES ENLACE GLOBAL PM S/INTERESES (CONTINUACION) ▼**

FECHA	DESCRIPCIÓN DEL CARGO / ABONO	MONEDA	MONTO DEL RETIRO	MONTO DEL DEPOSITO	SALDO
22-NOV-16	SALDO ANTERIOR				368,263.05
22-NOV-16	DEP.EFECTIVO	MXP		6,000.00	374,263.05
22-NOV-16	DEP.EFECTIVO	MXP		1,105.00	375,368.05
22-NOV-16	CHEQUE PAGADO 0000829	MXP	6,850.39		368,517.66
22-NOV-16	CHEQUE PAGADO 0000822	MXP	3,600.00		364,917.66
22-NOV-16	70 21291677 1412840 SEG 000429 CARGO COBRANZA DOMICILIADA LEYENDA:70 21291677 1412840 SEG BANORTE REF:70 0221291677 3 21211 POL91677 SEGUROS BANORTE SA DE CV GRUPO FINANCIER RFC: SBG 971124PL2 IVA: 000000000000.00	MXP	1,026.81		363,890.85
23-NOV-16	TRASPASO A CUENTA DE TERCEROS	MXP	9,860.00		354,030.85
23-NOV-16	TRASPASO A CUENTA DE TERCEROS 0000002589 IVA:00000000.00 , A LA CUENTA: 0865200218 compra de equipo de computo AL R.F.C. MOTT7503072V6	MXP	7,300.00		346,730.85
23-NOV-16	CHEQUE PAGADO 0000830 DEPOSITO A CTA. 0291705732 RFC AULJ680615E78	MXP	1,219.90		345,510.95
24-NOV-16	CHEQUE PAGADO 0000838 DEPOSITO A CTA. 0177229426 RFC SVA0406161GA	MXP	5,000.00		340,510.95
24-NOV-16	TRASPASO A CUENTA DE TERCEROS 0000002365 IVA:00000000.00 , A LA CUENTA: 0177229426 COMBUSTIBLE DIESEL AL R.F.C. SVA0406161GA	MXP	2,100.00		338,410.95
24-NOV-16	TRASPASO A CUENTA DE TERCEROS 0000002563 IVA:00000000.00 , A LA CUENTA: 0177229426 COMBUSTIBLE GASOLINA AL R.F.C. SVA0406161GA	MXP	15,900.00		322,510.95
25-NOV-16	CHEQUE CAMARA 0000834 SAB891104PB9	MXP	5,604.00		316,906.95
25-NOV-16	002601001611250000130147 SPEI RECIBIDO DEL BANCO 0012 BBVA BANCOMER DEL CLIENTE GOBIERNO DEL ESTADO DE SAN LUIS POTOSI M DE LA CLABE 012700001036465210 CON RFC GES850101L4A CONCEPTO: GOBIERNO DEL ESTADO DE SAN LU REFERENCIA: 2511168 CVE RAST: 002601001611250000130147	MXP		402,900.35	719,807.30
25-NOV-16	DEP.EFECTIVO	MXP		2,176.00	721,983.30
25-NOV-16	DEP.EFECTIVO	MXP		3,179.00	725,162.30
25-NOV-16	DEP.EFECTIVO	MXP		436.00	725,598.30
25-NOV-16	DEP.EFECTIVO	MXP		10,000.00	735,598.30
25-NOV-16	DEP.EFECTIVO	MXP		1,605.00	737,203.30
25-NOV-16	DEP.EFECTIVO	MXP		1,903.00	739,106.30
25-NOV-16	DEP.EFECTIVO	MXP		3,021.00	742,127.30
25-NOV-16	DEP.EFECTIVO	MXP		4,736.00	746,863.30
25-NOV-16	DEP.EFECTIVO	MXP		2,105.00	748,968.30
26-NOV-16	TRASPASO A CUENTA DE TERCEROS 0000004582 IVA:00000000.00 , A LA CUENTA: 0177229426 combustible AL R.F.C. SVA0406161GA	MXP	2,000.00		746,968.30
26-NOV-16	CHEQUE PAGADO 0000814	MXP	5,360.00		741,608.30
28-NOV-16	CHEQUE PAGADO 0000832	MXP	7,334.68		734,273.62
29-NOV-16	TRASPASO A CUENTA DE TERCEROS 0000002563 IVA:00000000.00 , A LA CUENTA: 0412050693 MINISTRACION QUINCENAL AL R.F.C. SMD990718PR6	MXP	95,000.00		639,273.62
29-NOV-16	DEPOSITO DE CUENTA PROPIA 0000002584 , DE LA CUENTA 0424239651 ABONO ALUMBRADO PUBLICO	MXP		150,000.00	789,273.62



La fecha de corte coincide con la fecha de terminación del periodo que se señala en el presente estado de cuenta. Las operaciones efectuadas durante días no laborales o después de la hora de corte de fin de día serán consideradas en nuestra contabilidad como realizadas en el siguiente día hábil bancario. Usted dispone 90 días después de la fecha de corte para objetar la información contenida en su estado de cuenta, de no hacerlo se asumirá su conformidad al respecto.

Quando no reciba su estado de cuenta durante los 20 días siguientes de la fecha de corte, y no haya dado instrucciones para que se le envíe, favor de solicitarlo en su sucursal.

Podrá consultar la información de las comisiones de todos los bancos con fines informativos y de comparación en la CONDUSEF al teléfono 01 800 999 8080 y en la página electrónica: [www.condusef.gob.mx](http://www.condusef.gob.mx)

línea  
**DIRECTA**  
para su empresa  
México, D.F. (55) 5140 5640  
Monterrey (81) 8156 9640  
Guadalajara (33) 3669 9040  
Resto del país 01 800 DIRECTA (3473282)

BANORTE

[www.banorte.com](http://www.banorte.com)

Banco Mercantil del Norte, S.A. Institución de Banca Múltiple Grupo Financiero Banorte Av. Revolución No. 3000, Colonia Primavera, C.P. 64830, Monterrey, Nuevo León. RFC. BMN930209927.

Banco Mercantil del Norte S.A. Institución de Banca Múltiple, Grupo Financiero Banorte recibe las consultas, reclamaciones o aclaraciones, en su Unidad Especializada de Atención a Usuarios, ubicada en Av. Paseo de la Reforma No. 505 Piso 43 Colonia Cuauhtémoc C.P. 06500 Delegación Cuauhtémoc, México, D.F. y por Correo Electrónico [une@banorte.com](mailto:une@banorte.com) o Teléfono 01 800 627 22 92, así como en cualquiera de sus sucursales u oficinas. En el caso de no obtener una respuesta satisfactoria, podrá acudir a la Comisión Nacional para la Protección y Defensa de los Usuarios de Servicios Financieros [www.condusef.gob.mx](http://www.condusef.gob.mx) con número telefónico de atención en el Distrito Federal (55) 53400999 y desde el Interior de la República el 01 800 999 8080.

**Advertencia:**  
Incumplir tus obligaciones te puede generar comisiones.

**El presente Estado de Cuenta no es un comprobante fiscal**



Los productos anteriormente descritos se encuentran protegidos por el Instituto para la Protección al Ahorro Bancario (IPAB) hasta por un monto equivalente a 400,000 UDIS por cliente por Institución, lo anterior, de conformidad con las disposiciones legales que regulan a dicho Instituto.  
Visita la página [www.inab.ora.mx](http://www.inab.ora.mx)

**▼ DETALLE DE OPERACIONES ENLACE GLOBAL PM S/INTERESES (CONTINUACION) ▼**

FECHA	DESCRIPCION DEL CARGO / ABONO	MONEDA	MONTO DEL RETIRO	MONTO DEL DEPÓSITO	SALDO
29-NOV-16	SALDO ANTERIOR				789,273.62
29-NOV-16	TRASPASO A CUENTA PROPIA 0000005574 IVA:00000000.00 , A LA CUENTA 0437881359 COMISIONES BANCARIAS MAS IVA AL R.F.C. MVA850101PY7	MXP	41.28		789,232.34
29-NOV-16	RETIRO DEP. ELECTRONICO DE LA EMISORA : 26322	MXP	308,043.23		481,189.11
29-NOV-16	RETIRO DEP. ELECTRONICO DE LA EMISORA : 26322	MXP	101,000.00		380,189.11
29-NOV-16	RETIRO DEP. ELECTRONICO DE LA EMISORA : 26322	MXP	9,995.00		370,194.11
29-NOV-16	RETIRO DEP. ELECTRONICO DE LA EMISORA : 26322	MXP	6,000.00		364,194.11
29-NOV-16	RETIRO DEP. ELECTRONICO DE LA EMISORA : 26322	MXP	10,000.00		354,194.11
30-NOV-16	DEP.EFECTIVO	MXP		3,234.00	357,428.11
30-NOV-16	DEP.EFECTIVO	MXP		1,553.00	358,981.11
30-NOV-16	DEP.EFECTIVO	MXP		1,800.00	360,781.11
30-NOV-16	DEP.EFECTIVO	MXP		4,326.00	365,107.11
30-NOV-16	CHEQUE PAGADO 0000857	MXP	6,310.00		358,797.11
30-NOV-16	CHEQUE PAGADO 0000840	MXP	8,918.02		349,879.09
30-NOV-16	CHEQUE PAGADO 0000849	MXP	1,700.00		348,179.09
30-NOV-16	CHEQUE PAGADO 0000843	MXP	1,500.00		346,679.09
30-NOV-16	CHEQUE PAGADO 0000856	MXP	1,800.00		344,879.09
30-NOV-16	CHEQUE PAGADO 0000853	MXP	1,600.00		343,279.09
30-NOV-16	CHEQUE PAGADO 0000842	MXP	1,873.00		341,406.09
30-NOV-16	CHEQUE PAGADO 0000841	MXP	2,227.20		339,178.89
30-NOV-16	CHEQUE PAGADO 0000847	MXP	1,500.00		337,678.89
30-NOV-16	CHEQUE PAGADO 0000846	MXP	1,500.00		336,178.89
30-NOV-16	CHEQUE PAGADO 0000845	MXP	1,000.00		335,178.89
30-NOV-16	CHEQUE PAGADO 0000848	MXP	1,000.00		334,178.89
30-NOV-16	CHEQUE PAGADO 0000851	MXP	500.00		333,678.89
30-NOV-16	CHEQUE PAGADO 0000850	MXP	2,500.00		331,178.89
30-NOV-16	CHEQUE PAGADO 0000852	MXP	1,000.00		330,178.89
30-NOV-16	002601001611300000208150 SPEI RECIBIDO DEL BANCO 0012 BBVA BANCOMER DEL CLIENTE GOBIERNO DEL ESTADO DE SAN LUIS POTOSI M DE LA CLABE 012700001036465210 CON RFC GES850101L4A CONCEPTO: GOBIERNO DEL ESTADO DE SAN LU REFERENCIA: 3011168 CVE RAST: 002601001611300000208150	MXP		66,722.22	396,901.11
30-NOV-16	002601001611300000208654 SPEI RECIBIDO DEL BANCO 0012 BBVA BANCOMER DEL CLIENTE GOBIERNO DEL ESTADO DE SAN LUIS POTOSI M DE LA CLABE 012700001036465210 CON RFC GES850101L4A CONCEPTO: GOBIERNO DEL ESTADO DE SAN LU REFERENCIA: 3011168 CVE RAST: 002601001611300000208654	MXP		256,768.52	653,669.63
30-NOV-16	TRASPASO A CUENTA PROPIA 0000002458 IVA:00000000.00 , A LA CUENTA 0437881359 complemento 5 al millar AL R.F.C. MVA850101PY7	MXP	0.45		653,669.18

**REFERENCIAS DE ABREVIACIONES:**

R.F.C.: Registro Federal de Causantes - CLABE: Clave Bancaria Estandarizada - I.V.A.: Impuesto al Valor Agregado - I.S.R.: Impuesto Sobre la Renta  
- S.B.C.: Saldo salvo Buen Cobro - DISP.: Disposición/Dispersión - ATM.: Cajero Automático - BTE.: Banorte - CPA.: Compra - DEP.: Depósito - COM.: Comisión  
- INTBC.: Interbancaria - O/B.: Otro Banco - CHEQ/CHQ.: Cheque - LIQ.: Liquidación (Pago) - INT.: Interés (es) - EDO.: Estado - CTA.: Cuenta - CAM.: Cámara  
de Compensación - ABO.: Abono - CAP.: Capital - INV.: Inversión - PZO.: Plazo - DEV.: Devolución - REV.: Reverso - CONS.: Consulta - VEN.: Ventanilla

No. de cliente	13733363
RFC	MVA850101PY7
Plaza	9588 PLAZA SAN LUIS POTOSI
Sucursal	1162 LOMAS S.L.P.
Teléfonos Sucursal	
Dirección Sucursal	CARRETERA A GUADALAJARA EXTERIOR 700 VILLAS DEL PEDREGAL
Período	De 01/Noviembre/2016 al 30/Noviembre/2016
Fecha de corte	30/Noviembre/2016
Página	11 de 12

**▼ INFORME DE DEPÓSITOS EN EFECTIVO MAYORES A \$15,000 PESOS ▼**

MUNICIPIO DE VILLA DE ARISTA SLP  
 CALLE PALACIO MUNICIPAL SN ENT. PISO DEP.  
 VILLA DE ARISTA  
 VILLA DE ARISTA  
 S.L.P. C.P. 78940  
 RFC: MVA850101PY7

DEL MES DE NOVIEMBRE DE 2016

NO. DE CLIENTE: 13733363

EXCEDENTES DE DEPOSITOS	\$	138,873.10
TIPO DE CAMBIO	\$	20.5521

**RESUMEN DEL EJERCICIO 2016**

MONTO EXCEDENTE DE DEPOSITOS	\$	3,091,924.56
------------------------------	----	--------------

\*Los depósitos en efectivo presentados en el presente Informe, son aquellos que exceden la cantidad de \$15,000 (Quince mil pesos 00/100) de forma acumulada en todas las cuentas bajo la titularidad del cliente, dentro de un mes calendario.

BANCO MERCANTIL DEL NORTE S.A., INSTITUCION DE BANCA MULTIPLE  
 GRUPO FINANCIERO BANORTE  
 AV. REVOLUCION NO. 3000, COLONIA PRIMAVERA, C.P. 64830, MONTERREY, N.L.  
 RFC BMN930209927

\*5500-0311-3011-00211-0403552908-168334\*



(Saldo Inicial de \$773,315.92)

Retiros en efectivo \$1,594,718.46

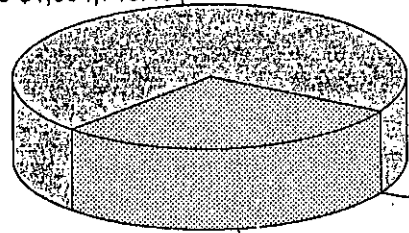

Comisiones \$17.80  
 Otros cargos \$2.84  
 Saldo final \$653,669.18

### AVISO DE PRIVACIDAD

El artículo tercero transitorio de la Ley para la Protección de Datos Personales en Posesión de Particulares (LPDPPP) establece que los responsables expedirán el aviso de privacidad de conformidad con lo dispuesto en los artículos 16 y 17 de la LPDPPP. Por lo anterior, ponemos a su disposición nuestro aviso de privacidad en [www.banorte.com](http://www.banorte.com). Se presume que usted consiente tácitamente en el tratamiento de sus datos mientras no manifieste su oposición.

Cuando no reciba su estado de cuenta durante los 20 días siguientes de la fecha de corte, y no haya dado instrucciones para que se le envíe, favor de solicitarlo en su sucursal.

Podrá consultar la información de las comisiones de todos los bancos con fines informativos y de comparación en la CONDUSEF al teléfono 01 800 999 8080 y en la página electrónica: [www.condusef.gob.mx](http://www.condusef.gob.mx)

**línea DIRECTA**  
 para su empresa  
 México, D.F. (55) 5140 5640  
 Monterrey (81) 8156 9640  
 Guadalajara (33) 3669 9040  
 Resto del país 01 800 DIRECTA (3473282)

**BANORTE**

[www.banorte.com](http://www.banorte.com)

Banco Mercantil del Norte, S.A. Institución de Banca Múltiple Grupo Financiero Banorte Av. Revolución No. 3000, Colonia Primavera, C.P. 64830, Monterrey, Nuevo León. RFC. BMN930209927.

Banco Mercantil del Norte S.A. Institución de Banca Múltiple, Grupo Financiero Banorte recibe las consultas, reclamaciones o aclaraciones, en su Unidad Especializada de Atención a Usuarios, ubicada en Av. Paseo de la Reforma No. 505 Piso 43 Colonia Cuauhtémoc C.P. 06500 Delegación Cuauhtémoc, México, D.F. y por Correo Electrónico [une@banorte.com](mailto:une@banorte.com) o Teléfono 01 800 627 22 92, así como en cualquiera de sus sucursales u oficinas. En el caso de no obtener una respuesta satisfactoria, podrá acudir a la Comisión Nacional para la Protección y Defensa de los Usuarios de Servicios Financieros [www.condusef.gob.mx](http://www.condusef.gob.mx) con número telefónico de atención en el Distrito Federal (55) 53400999 y desde el Interior de la República el 01 800 999 8080.

**Advertencia:**  
 Incumplir tus obligaciones no puede generar comisiones.

**El presente Estado de Cuenta no es un comprobante fiscal**



Los productos anteriormente descritos se encuentran protegidos por el Instituto para la Protección al Ahorro Bancario (IPAB) hasta por un monto equivalente a 400,000 UDIS por cliente por Institución, lo anterior, de conformidad con las disposiciones legales que regulan a dicho instituto.

Visita la página [www.ipab.org.mx](http://www.ipab.org.mx)

### REFERENCIAS DE ABREVIACIONES:

R.F.C.: Registro Federal de Causantes - CLABE: Clave Bancaria Estandarizada - I.V.A.: Impuesto al Valor Agregado - I.S.R.: Impuesto Sobre la Renta - S.B.C: Saldo salvo Buen Cobro - DISP.: Disposición/Dispersión - ATM.: Cajero Automático - BTE.: Banorte - CPA.: Compra - DEP.: Depósito - COM.: Comisión - INTBC.: Interbancaria - O/B.: Otro Banco - CHEQ/CHQ.: Cheque - LIQ.: Liquidación (Pago) - INT.: Interés (es) - EDO.: Estado - CTA.: Cuenta - CAM.: Cámara de Compensación - ABO.: Abono - CAP.: Capital - INV.: Inversión - PZO.: Plazo - DEV.: Devolución - REV.: Reverso - CONS.: Consulta - VEN.: Ventanilla

AVISO

DESCUBRA LAS VENTAJAS QUE LE OFRECE EL SERVICIO DE DEPOSITOS REMOTOS!  
REALICE DEPOSITOS CON CHEQUES DESDE LA COMODIDAD DE SU OFICINA Y EVITE FILAS EN SUCURSAL,  
LOS DEPOSITOS REALIZADOS CON CHEQUES BANORTE SE REFLEJARAN EN SU CUENTA EL MISMO DIA,  
LA COMISION MENSUAL ES DE \$300 Y \$1 POR CADA CHEQUE PROCESADO.  
PARA MAYOR INFORMACION LO INVITAMOS A CONTACTAR A SU EJECUTIVO DE CUENTA.



La fecha de corte coincide con la fecha de terminación del periodo que se señala en el presente estado de cuenta. Las operaciones efectuadas durante días no laborales o después de la hora de corte de fin de día serán consideradas en nuestra contabilidad como realizadas en el siguiente día hábil bancario. Usted dispone 90 días después de la fecha de corte para objetar la información contenida en su estado de cuenta, de no hacerlo se asumirá su conformidad al respecto.

Cuando no reciba su estado de cuenta durante los 20 días siguientes de la fecha de corte, y no haya dado instrucciones para que se le envíe, favor de solicitarlo en su sucursal.

Podrá consultar la información de las comisiones de todos los bancos con fines informativos y de comparación en la CONDUSEF al teléfono 01 800 999 8080 y en la página electrónica: [www.condusef.gob.mx](http://www.condusef.gob.mx)

línea  
**DIRECTA**  
para su empresa  
México, D.F. (55) 5140 5640  
Monterrey (81) 0156 9640  
Guadalajara (33) 3669 9040  
Resto del país 01 800 DIRECTA  
(3473282)

**BANORTE**

[www.banorte.com](http://www.banorte.com)

Banco Mercantil del Norte, S.A.  
Institución de Banca Múltiple  
Grupo Financiero Banorte  
Av. Revolución No. 3000,  
Colonia Primavera, C.P. 64830,  
Monterrey, Nuevo León.  
RFC. BMN930209927.

Banco Mercantil del Norte S.A. Institución de Banca Múltiple, Grupo Financiero Banorte recibe las consultas, reclamaciones o aclaraciones, en su Unidad Especializada de Atención a Usuarios, ubicada en Av. Paseo de la Reforma No. 505 Piso 43 Colonia Cuauhtémoc C.P. 06500 Delegación Cuauhtémoc, México, D.F. y por Correo Electrónico [une@banorte.com](mailto:une@banorte.com) o Teléfono 01 800 627 22 92, así como en cualquiera de sus sucursales u oficinas. En el caso de no obtener una respuesta satisfactoria, podrá acudir a la Comisión Nacional para la Protección y Defensa de los Usuarios de Servicios Financieros [www.condusef.gob.mx](http://www.condusef.gob.mx) con número telefónico de atención en el Distrito Federal (55) 53400999 y desde el Interior de la República el 01 800 999 8080.

**Advertencia:**

Incumplir tus obligaciones te puede generar comisiones.

**El presente Estado de Cuenta no es un comprobante fiscal**



Los productos anteriormente descritos se encuentran protegidos por el Instituto para la Protección al Ahorro Bancario (IPAB) hasta por un monto equivalente a 400,000 UDIS por cliente por Institución, lo anterior de conformidad con las disposiciones legales que regulan a dicho Instituto.

Visita la página [www.ipab.org.mx](http://www.ipab.org.mx)

**REFERENCIAS DE ABREVIACIONES:**

R.F.C.: Registro Federal de Causantes - CLABE: Clave Bancaria Estandarizada - I.V.A.: Impuesto al Valor Agregado - I.S.R.: Impuesto Sobre la Renta - S.B.C.: Saldo salvo Buen Cobro - DISP.: Disposición/Dispersión - ATM.: Cajero Automático - BTE.: Banorte - CPA.: Compra - DEP.: Depósito - COM.: Comisión - INTBC.: Interbancaria - O/B.: Otro Banco - CHEQ/CHQ.: Cheque - LIQ.: Liquidación (Pago) - INT.: Interés (es) - EDO.: Estado - CTA.: Cuenta - CAM.: Cámara de Compensación - ABO.: Abono - CAP.: Capital - INV.: Inversión - PZO.: Plazo - DEV.: Devolución - REV.: Reverso - CONS.: Consulta - VEN.: Ventanilla

171596

RAMO 28  
MUNICIPIO DE VILLA DE ARISTA SLP  
CALLE PALACIO MUNICIPAL SN  
VILLA DE ARISTA  
VILLA DE ARISTA S.L.P.  
SUCURSAL 1162 LOMAS S.L.P.  
CORREO

C.P. 78940

NO. CUENTA 0403552908  
GANANCIA ANUAL TOTAL (GAT) <sup>1</sup>  
GAT NOMINAL N/A%  
GAT REAL <sup>2</sup> N/A%  
(+) INTERESES APLICABLES \$ 0.00  
(-) TOTAL DE COMISIONES COBRADAS \$ 44.50

6500 3112 00211 000

No. de cliente 13733363  
RFC MVA85010IPY7  
Plaza 9588 PLAZA SAN LUIS POTOSI  
Sucursal 1162 LOMAS S.L.P.

CARRETERA A GUADALAJARA EXTERIOR 700 VILLAS DEL PEDREGAL

Período De 01/Diciembre/2016 al 31/Diciembre/2016  
Fecha de corte 31/Diciembre/2016  
Página 1 de 14

Enlace Global Pm S/Intereses  
Diciembre 2016

<sup>1</sup> Antes de Impuestos

<sup>2</sup> La GAT REAL es el rendimiento que obtendría después de descontar la inflación estimada

**RESUMEN INTEGRAL**

PRODUCTO/SERVICIO	CUENTA	SALDO ANTERIOR	SALDO AL CORTE
ENLACE GLOBAL PM S/INTERESES	0403552908	\$ 653,669.18	\$ 1,117,946.83
<b>TOTAL</b>		\$ 653,669.18	\$ 1,117,946.83

**ENLACE GLOBAL PM S/INTERESES**

No. de CUENTA: 0403552908 DIVISA: PESOS CLABE: 072 700 00403552908 4

**RESUMEN DEL PERIODO**

**SALDO PROMEDIO DIARIO**

MONTO		MONTO	
Saldo inicial del período	\$ 653,669.18	En el Período (del 01 Dic al 31 Dic) ...	\$ 1,342,880.30
(+) Depósitos	\$ 3,901,603.95	Días que comprende el período	031
(-) Retiros	\$ 3,437,274.70	Acumulado anual	\$ 636,582.63
(+) Intereses Netos Ganados	\$ 0.00	Días que comprende el período anual	366
(-) Comisiones Cobradas	\$ 44.50	<b>CALCULO DE INTERESES DEVENGADOS</b>	
(-) IVA sobre comisiones (16%)	\$ 7.10	Intereses Tasa Bruta Anual 0.00% ..	\$ 0.00
Saldo Actual	\$ 1,117,946.83	Retención de IDE	\$ 0.00
Saldo Disponible al día*	\$ 1,117,946.83	Retención de ISR	\$ 0.00
Saldo Mínimo requerido	\$ 0.00	Intereses Netos Ganados	\$ 0.00

**\*SALDO NO DISPONIBLE AL DIA**

**RESUMEN DE COMISIONES**

MONTO		MONTO	
Depósitos de cheques S.B.C.	\$ 0.00	<b>CHEQUES</b>	
Comisiones Pendientes de aplicar	\$ 0.00	Cheques girados	75
Compras no aplicadas	\$ 0.00	Cheques girados sin comisión	75
Total	\$ 0.00	Cheques girados con comisión	0
		Importe de la comisión	0.00
		Por cheques devueltos	0.00
		OTRAS COMISIONES	44.50

**DETALLE DE OPERACIONES**

FECHA	DESCRIPCION DEL CARGO / ABONO	MONEDA	MONTO DEL RETIRO	MONTO DEL DEPOSITO	SALDO
30-NOV-16	SALDO ANTERIOR				653,669.18

La fecha de corte coincide con la fecha de terminación del período que se señala en el presente estado de cuenta. Las operaciones efectuadas durante días no laborales o después de la hora de corte de fin de día serán consideradas en nuestra contabilidad como realizadas en el siguiente día hábil bancario. Usted dispone 90 días después de la fecha de corte para objetar la información contenida en su estado de cuenta, de no hacerlo se asumirá su conformidad al respecto.





▼ DETALLE DE OPERACIONES ENLACE GLOBAL PM S/INTERESES (CONTINUACION) ▼

ECHA	DESCRIPCION DEL CARGO / ABONO	MONEDA	MONTO DEL RETIRO	MONTO DEL DEPOSITO	SALDO
10-NOV-16	SALDO ANTERIOR				653,669.18
11-DIC-16	RETIRO DEP. ELECTRONICO DE LA EMISORA : 26322	MXP	2,000.00		651,669.18
12-DIC-16	DEP.EFECTIVO	MXP		1,558.00	653,227.18
12-DIC-16	CHEQUE PAGADO 0000844	MXP	1,700.00		651,527.18
12-DIC-16	DEPOSITO CHQ.BANORTE 0000844 DEPOSITO DE LA CUENTA : 0403552908	MXP		1,700.00	653,227.18
12-DIC-16	CHEQUE PAGADO 0000864	MXP	7,034.99		646,192.19
12-DIC-16	TRASPASO A CUENTA DE TERCEROS 0000005432 IVA:00000000.00 , A LA CUENTA: 0177229426 COMPRA DE COMBUSTIBLE AL R.F.C. SVA0406161GA	MXP	4,100.00		642,092.19
12-DIC-16	TRASPASO A CUENTA DE TERCEROS 0000005432 IVA:00000000.00 , A LA CUENTA: 0177229426 COMPRA DE COMBUSTIBLE AL R.F.C. SVA0406161GA	MXP	2,100.00		639,992.19
12-DIC-16	TRASPASO A CUENTA DE TERCEROS 0000006543 IVA:00000000.00 , A LA CUENTA: 0177229426 COMPRA DE COMBUSTIBLE AL R.F.C. SVA0406161GA	MXP	17,600.00		622,392.19
12-DIC-16	CARGO POR PAGO CONCENTRACION BEM COMISION FEDERA 0000000000019259503003901611210000004491 AL RFC CFE370814010	MXP	449.00		621,943.19
12-DIC-16	CARGO POR PAGO CONCENTRACION BEM COMISION FEDERA 000000000001925111004821611210000001914 AL RFC CFE370814010	MXP	191.00		621,752.19
12-DIC-16	CARGO POR PAGO CONCENTRACION RAS 88466337019104088924 FAC 088924	MXP	1,719.00		620,033.19
12-DIC-16	CARGO POR PAGO CONCENTRACION BEM COMISION FEDERA 0000000000019250310006731611210000017196 AL RFC CFE370814010	MXP	1,264.00		618,769.19
12-DIC-16	CARGO POR PAGO CONCENTRACION BEM COMISION FEDERA 0000000000019251102005211611210000012648 AL RFC CFE370814010	MXP	1,342.00		617,427.19
12-DIC-16	CARGO POR PAGO CONCENTRACION BEM COMISION FEDERA 0000000000019250101005621611210000013429 AL RFC CFE370814010	MXP	182,646.42		434,780.77
12-DIC-16	TRASPASO A CUENTA DE TERCEROS 0000002456 IVA:00000000.00 , A LA CUENTA: 0412050693 AL R.F.C. SMD990718PR6	MXP			434,822.96
12-DIC-16	002601001612020000133990 SPEI RECIBIDO DEL BANCO 0012 BBVA BANCOMER DEL CLIENTE GOBIERNO DEL ESTADO DE SAN LUIS POTOSI M DE LA CLABE 012700001036465210 CON REC GES850101L4A CONCEPTO: GOBIERNO DEL ESTADO DE SAN LU REFERENCIA: 0212168 CVE RAST: 002601001612020000133990	MXP		42.19	434,822.96

REFERENCIAS DE ABREVIACIONES:

R.F.C.: Registro Federal de Causantes - CLABE: Clave Bancaria Estandarizada - I.V.A.: Impuesto al Valor Agregado - I.S.R.: Impuesto Sobre la Renta - S.B.C.: Saldo salvo Buen Cobro - DISP.: Disposición/Dispersión - ATM.: Cajero Automático - BTE.: Banorte - CPA.: Compra - DEP.: Depósito - COM.: Comisión - INTBC.: Interbancaria - O/B.: Otro Banco - CHEQ/CHQ.: Cheque - LIQ.: Liquidación (Pago) - INT.: Interés (es) - EDO.: Estado - CTA.: Cuenta - CAM.: Cámara de Compensación - ABO.: Abono - CAP.: Capital - INV.: Inversión - PZO.: Plazo - DEV.: Devolución - REV.: Reverso - CONS.: Consulta - VEN.: Ventanilla

Cuando no reciba su estado de cuenta durante los 20 días siguientes de la fecha de corte, y no haya dado instrucciones para que se le envíe, favor de solicitarlo en su sucursal.

Podrá consultar la información de las comisiones de todos los bancos con fines informativos y de comparación en la CONDUSEF al teléfono 01 800 999 8080 y en la página electrónica: [www.condusef.gob.mx](http://www.condusef.gob.mx)

línea  
**DIRECTA**  
para su empresa  
México, D.F. (55) 5140 5640  
Monterrey (81) 8156 9640  
Guadalajara (33) 3669 9040  
Resto del país 01 800 DIRECTA (3473282)

BANORTE

[www.banorte.com](http://www.banorte.com)

Banco Mercantil del Norte, S.A. Institución de Banca Múltiple Grupo Financiero Banorte Av. Revolución No. 3000, Colonia Primavera, C.P. 64830, Monterrey, Nuevo León. RFC. BMN930209927.

Banco Mercantil del Norte S.A. Institución de Banca Múltiple, Grupo Financiero Banorte recibe las consultas, reclamaciones o aclaraciones, en su Unidad Especializada de Atención a Usuarios, ubicada en Av. Paseo de la Reforma No. 505 Piso 43 Colonia Cuauhtémoc C.P. 06500 Delegación Cuauhtémoc, México, D.F. y por Correo Electrónico [una@banorte.com](mailto:una@banorte.com) o Teléfono 01 800 627 22 92, así como en cualquiera de sus sucursales u oficinas. En el caso de no obtener una respuesta satisfactoria, podrá acudir a la Comisión Nacional para la Protección y Defensa de los Usuarios de Servicios Financieros [www.condusef.gob.mx](http://www.condusef.gob.mx) con número telefónico de atención en el Distrito Federal (55) 53400999 y desde el Interior de la República el 01 800 999 8080.

**Advertencia:**

Incumplir tus obligaciones te puede generar comisiones.

**El presente Estado de Cuenta no es un comprobante fiscal**



Los productos anteriormente descritos se encuentran protegidos por el Instituto para la Protección al Ahorro Bancario (IPAB) hasta por un monto equivalente a 400,000 UDIS por cliente por Institución, lo anterior, de conformidad con las disposiciones legales que regulan a dicho Instituto.

Visita la página [www.ioab.org.mx](http://www.ioab.org.mx)

**▼ DETALLE DE OPERACIONES ENLACE GLOBAL PM S/INTERESES (CONTINUACION) ▼**

FECHA	DESCRIPCION DEL CARGO / ABONO	MONEDA	MONTO DEL RETIRO	MONTO DEL DEPOSITO	SALDO
02-DIC-16	SALDO ANTERIOR				434,822.96
02-DIC-16	002601001612020000134533 SPEI RECIBIDO DEL BANCO 0012 BBVA BANCOMER DEL CLIENTE GOBIERNO DEL ESTADO DE SAN LUIS POTOSI M DE LA CLABE 012700001036465210 CON RFC GES850101L4A CONCEPTO: GOBIERNO DEL ESTADO DE SAN LU REFERENCIA: 0212168 CVE RAST: 002601001612020000134533	MXP		97,969.64	532,792.60
02-DIC-16	002601001612020000135052 SPEI RECIBIDO DEL BANCO 0012 BBVA BANCOMER DEL CLIENTE GOBIERNO DEL ESTADO DE SAN LUIS POTOSI M DE LA CLABE 012700001036465210 CON RFC GES850101L4A CONCEPTO: GOBIERNO DEL ESTADO DE SAN LU REFERENCIA: 0212168 CVE RAST: 002601001612020000135052	MXP		1,046,628.60	1,579,421.20
02-DIC-16	002601001612020000135932 SPEI RECIBIDO DEL BANCO 0012 BBVA BANCOMER DEL CLIENTE GOBIERNO DEL ESTADO DE SAN LUIS POTOSI M DE LA CLABE 012700001036465210 CON RFC GES850101L4A CONCEPTO: GOBIERNO DEL ESTADO DE SAN LU REFERENCIA: 0212168 CVE RAST: 002601001612020000135932	MXP		340,752.44	1,920,173.64
02-DIC-16	CARGO POR PAGO CONCENTRACION BEM COMISION FEDERA 0000000000019258912000501611210000032936 AL RFC CFE370814010 RAS 88466337033590088924 FAC 088924	MXP	3,293.00		1,916,880.64
05-DIC-16	TRASPASO A CUENTA DE TERCEROS 0000005896 IVA:00000000.00 , A LA CUENTA: 0177229426 COMPRA DE COMBUSTIBLE DIESEL AL R.F.C. SVA0406161GA	MXP	6,000.00		1,910,880.64
05-DIC-16	TRASPASO A CUENTA DE TERCEROS 0000005893 IVA:00000000.00 , A LA CUENTA: 0903566914 ABONO DE FAC 2317 AL R.F.C. REDA6408043B1	MXP	7,000.00		1,903,880.64
05-DIC-16	002601001612050000159253 SPEI RECIBIDO DEL BANCO 0012 BBVA BANCOMER DEL CLIENTE GOBIERNO DEL ESTADO DE SAN LUIS POTOSI M DE LA CLABE 012700001036465210 CON RFC GES850101L4A CONCEPTO: GOBIERNO DEL ESTADO DE SAN LU REFERENCIA: 0512168 CVE RAST: 002601001612050000159253	MXP		117,136.00	2,021,016.64
05-DIC-16	002601001612050000159488	MXP		23,963.95	2,044,980.59
05-DIC-16	DEPOSITO DE CUENTA PROPIA 0000000000 , DE LA CUENTA 0424239651 complemento alumbrado publico DE LA CLABE 012700001036465210 CON RFC GES850101L4A CONCEPTO: GOBIERNO DEL ESTADO DE SAN LU REFERENCIA: 0512168 CVE RAST: 002601001612050000159488	MXP		62,858.00	2,107,838.59
06-DIC-16	CHEQUE CAMARA 0000865 SAA0740430G57	MXP	5,800.00		2,102,038.59
06-DIC-16	CHEQUE PAGADO 0000855 DEPOSITO A CTA. 0177229426 RFC SVA0406161GA	MXP	5,000.00		2,097,038.59
06-DIC-16	RET PAGO AGUINALDO 26322 NT DE LA EMISORA : 26322	MXP	33,316.65		2,063,721.94
06-DIC-16	RETIRO DEP. ELECTRONICO DE LA EMISORA : 26322	MXP	20,000.00		2,043,721.94
06-DIC-16	RET OTROS 26322 NT DE LA EMISORA : 26322	MXP	336,666.65		1,707,055.29
06-DIC-16	RET PAGO AGUINALDO 26322 NT DE LA EMISORA : 26322	MXP	990,275.10		716,780.19



La fecha de corte coincide con la fecha de terminación del periodo que se señala en el presente estado de cuenta. Las operaciones efectuadas durante días no laborales o después de la hora de corte de fin de día serán consideradas en nuestra contabilidad como realizadas en el siguiente día hábil bancario. Usted dispone de 90 días después de la fecha de corte para objetar la información contenida en su estado de cuenta, de no hacerlo se asumirá su conformidad al respecto.

▼ DETALLE DE OPERACIONES ENLACE GLOBAL PM S/INTERESES (CONTINUACION) ▼

FECHA	DESCRIPCION DEL CARGO / ABONO	MONEDA	MONTO DEL RETIRO	MONTO DEL DEPOSITO	SALDO
06-DIC-16	SALDO ANTERIOR				716,780.19
07-DIC-16	CHEQUE CAMARA 0000866 YAVL920619S00	MXP	23,200.00		693,580.19
07-DIC-16	TRASPASO A CUENTA DE TERCEROS 0000005263 IVA:00000000.00 , A LA CUENTA: 0158064898 DESCUENTO A EMPLEADOS IMPULSORA PROMOBLEN AL R.F.C. IPR8310018L5	MXP	3,916.94		689,663.25
07-DIC-16	DEP.EFECTIVO	MXP		3,970.00	693,633.25
07-DIC-16	DEP.EFECTIVO	MXP		3,606.00	697,239.25
07-DIC-16	DEP.EFECTIVO	MXP		292.00	697,531.25
07-DIC-16	DEP.EFECTIVO	MXP		650.00	698,181.25
07-DIC-16	DEP.EFECTIVO	MXP		3,143.00	701,324.25
07-DIC-16	DEP.EFECTIVO	MXP		1,787.00	703,111.25
07-DIC-16	CHEQUE PAGADO 0000862	MXP	3,650.00		699,461.25
07-DIC-16	CHEQUE PAGADO 0000860	MXP	1,490.18		697,971.07
07-DIC-16	CHEQUE PAGADO 0000854	MXP	1,873.00		696,098.07
07-DIC-16	CHEQUE PAGADO 0000861	MXP	1,500.00		694,598.07
07-DIC-16	CHEQUE PAGADO 0000873	MXP	5,800.00		688,798.07
07-DIC-16	CHEQUE PAGADO 0000867	MXP	19,654.01		669,144.06
07-DIC-16	CHEQUE PAGADO 0000870	MXP	3,278.16		665,865.90
07-DIC-16	002601001612070000109978 SPEI RECIBIDO DEL BANCO 0012 BBVA BANCOMER DEL CLIENTE GOBIERNO DEL ESTADO DE SAN LUIS POTOSI M DE LA CLABE 012700001036465210 CON RFC GES850101L4A CONCEPTO: GOBIERNO DEL ESTADO DE SAN LU REFERENCIA: 0712168 CVE RAST: 002601001612070000109978	MXP		64,760.91	730,626.81
07-DIC-16	002601001612070000110402 SPEI RECIBIDO DEL BANCO 0012 BBVA BANCOMER DEL CLIENTE GOBIERNO DEL ESTADO DE SAN LUIS POTOSI M DE LA CLABE 012700001036465210 CON RFC GES850101L4A CONCEPTO: GOBIERNO DEL ESTADO DE SAN LU REFERENCIA: 0712168 CVE RAST: 002601001612070000110402	MXP		636,701.45	1,367,328.26
07-DIC-16	002601001612070000110802 SPEI RECIBIDO DEL BANCO 0012 BBVA BANCOMER DEL CLIENTE GOBIERNO DEL ESTADO DE SAN LUIS POTOSI M DE LA CLABE 012700001036465210 CON RFC GES850101L4A CONCEPTO: GOBIERNO DEL ESTADO DE SAN LU REFERENCIA: 0712168 CVE RAST: 002601001612070000110802	MXP		293,795.39	1,661,123.65
07-DIC-16	002601001612070000111010 SPEI RECIBIDO DEL BANCO 0012 BBVA BANCOMER DEL CLIENTE GOBIERNO DEL ESTADO DE SAN LUIS POTOSI M DE LA CLABE 012700001036465210 CON RFC GES850101L4A	MXP		52,146.00	1,713,269.65
07-DIC-16	CHEQUE PAGADO 0000859 CONCEPTO: GOBIERNO DEL ESTADO DE SAN LU REFERENCIA: 0712168 CVE RAST: 002601001612070000111010	MXP	3,000.00		1,710,269.65
08-DIC-16	CHEQUE PAGADO 0000858 DEPOSITO A CTA. 0646605272 RFC COLJ510427JY3	MXP	5,800.00		1,704,469.65
08-DIC-16	CHEQUE PAGADO 0000871	MXP	8,165.00		1,696,304.65

REFERENCIAS DE ABREVIACIONES:

R.F.C.: Registro Federal de Causantes - CLABE: Clave Bancaria Estandarizada - I.V.A.: Impuesto al Valor Agregado - I.S.R.: Impuesto Sobre la Renta  
- S.B.C.: Saldo salvo Buen Cobro - DISP.: Disposición/Dispersión - ATM.: Cajero Automático - BTE.: Banorte - CPA.: Compra - DEP.: Depósito - COM.: Comisión  
- INTBC.: Interbancaria - O/B.: Otro Banco - CHEQ/CHQ.: Cheque - LIQ.: Liquidación (Pago) - INT.: Interés (es) - EDO.: Estado - CTA.: Cuenta - CAM.: Cámara  
de Compensación - ABO.: Abono - CAP.: Capital - INV.: Inversión - PZO.: Plazo - DEV.: Devolución - REV.: Reverso - CONS.: Consulta - VEN.: Ventanilla

Cuando no reciba su estado de cuenta durante los 20 días siguientes de la fecha de corte, y no haya dado instrucciones para que se le envíe, favor de solicitarlo en su sucursal.

Podrá consultar la información de las comisiones de todos los bancos con fines informativos y de comparación en la CONDUSEF al teléfono 01 800 999 8080 y en la página electrónica:  
[www.condusef.gob.mx](http://www.condusef.gob.mx)

línea  
**DIRECTA**  
para su empresa  
México, D.F. (55) 5140 5640  
Monterrey (81) 8156 9640  
Guadalajara (33) 3669 9040  
Resto del país 01 800 DIRECTA  
(3473282)

BANORTE

[www.banorte.com](http://www.banorte.com)

Banco Mercantil del Norte, S.A. Institución de Banca Múltiple Grupo Financiero Banorte Av. Revolución No. 3000, Colonia Primavera, C.P. 64830, Monterrey, Nuevo León. RFC. BMN930209927.

Banco Mercantil del Norte S.A. Institución de Banca Múltiple, Grupo Financiero Banorte recibe las consultas, reclamaciones o aclaraciones, en su Unidad Especializada de Atención a Usuarios, ubicada en Av. Paseo de la Reforma No. 505 Piso 43 Colonia Cuauhtémoc C.P. 06500 Delegación Cuauhtémoc, México, D.F. y por Correo Electrónico [une@banorte.com](mailto:une@banorte.com) o Teléfono 01 800 627 22 92, así como en cualquiera de sus sucursales u oficinas. En el caso de no obtener una respuesta satisfactoria, podrá acudir a la Comisión Nacional para la Protección y Defensa de los Usuarios de Servicios Financieros [www.condusef.gob.mx](http://www.condusef.gob.mx) con número telefónico de atención en el Distrito Federal (55) 53400999 y desde el Interior de la República el 01 800 999 8080.

**Advertencia:**

Incumplir tus obligaciones te puede generar comisiones.

**El presente Estado de Cuenta no es un comprobante fiscal**



Los productos anteriormente descritos se encuentran protegidos por el Instituto para la Protección al Ahorro Bancario (IPAB) hasta por un monto equivalente a 400, 000 UDIS por cliente por institución, lo anterior, de conformidad con las disposiciones legales que regulan a dicho Instituto.

Visita la página [www.ipab.org.mx](http://www.ipab.org.mx)

**▼ DETALLE DE OPERACIONES ENLACE GLOBAL PM S/INTERESES (CONTINUACION) ▼**

FECHA	DESCRIPCION DEL CARGO / ABONO	MONEDA	MONTO DEL RETIRO	MONTO DEL DEPOSITO	SALDO
08-DIC-16	SALDO ANTERIOR				1,696,304.65
09-DIC-16	TRASPASO A CUENTA DE TERCEROS 0000002569 IVA:00000000.00 , A LA CUENTA: 0177229426 COMBUSTIBLE DIESEL AL R.F.C. SVA0406161GA	MXP	6,000.00		1,690,304.65
09-DIC-16	TRASPASO A CUENTA DE TERCEROS 0000003551 IVA:00000000.00 , A LA CUENTA: 0177229426 COMBUSTIBLE DIESEL AL R.F.C. SVA0406161GA	MXP	2,700.00		1,687,604.65
09-DIC-16	TRASPASO A CUENTA DE TERCEROS 0000001254 IVA:00000000.00 , A LA CUENTA: 0177229426 COMBUSTIBLE GASOLINA AL R.F.C. SVA0406161GA	MXP	2,100.00		1,685,504.65
09-DIC-16	TRASPASO A CUENTA DE TERCEROS 0000002536 IVA:00000000.00 , A LA CUENTA: 0177229426 COMBUSTIBLE GASOLINA AL R.F.C. SVA0406161GA	MXP	18,900.00		1,666,604.65
09-DIC-16	TRASPASO A CUENTA DE TERCEROS 0000002563 IVA:00000000.00 , A LA CUENTA: 0412050693 MINISTRACION DIF AL R.F.C. SMD990718PR6	MXP	95,000.00		1,571,604.65
09-DIC-16	TRASPASO A CUENTA DE TERCEROS 0000002589 IVA:00000000.00 , A LA CUENTA: 0412050693 MINISTRACION PRIMA VACACIONAL AL R.F.C. SMD990718PR6	MXP	30,865.12		1,540,739.53
09-DIC-16	TRASPASO A CUENTA PROPIA 0000002563 IVA:00000000.00 , A LA CUENTA 0852462043 ministracion quincenal AL R.F.C. OAPO60914EK8	MXP	80,000.00		1,460,739.53
10-DIC-16	CHEQUE CAMARA 0000836 SEAM63053ORN5	MXP	2,463.00		1,458,276.53
13-DIC-16	CHEQUE PAGADO 0000839 DEPOSITO A CTA. 0849000845 RFC RAGL301031ISA	MXP	5,000.00		1,453,276.53
13-DIC-16	CARGO POR PAGO CONCENTRACION BEM COMISION FEDERA 00000000000192595100001521612220000016674 AL RFC CFE370814Q10 RAS 88466348063005088924 FAC 088924	MXP	1,667.00		1,451,609.53
13-DIC-16	CARGO POR PAGO CONCENTRACION BEM COMISION FEDERA 0000000000019257001000511612220000095389 AL RFC CFE370814Q10 RAS 88466348063009088924 FAC 088924	MXP	9,538.00		1,442,071.53
13-DIC-16	CARGO POR PAGO CONCENTRACION BEM COMISION FEDERA 0000000000019250909012511612220000032237 AL RFC CFE370814Q10 RAS 88466348065065088924 FAC 088924	MXP	3,223.00		1,438,848.53
13-DIC-16	CARGO POR PAGO CONCENTRACION BEM COMISION FEDERA 0000000000019251108001711612220000020468 AL RFC CFE370814Q10 RAS 88466348048290088924 FAC 088924	MXP	2,046.00		1,436,802.53
13-DIC-16	CARGO POR PAGO CONCENTRACION BEM COMISION FEDERA 0000000000019259704001531612220000001860 AL RFC CFE370814Q10 RAS 88466348078881088924 FAC 088924	MXP	186.00		1,436,616.53
13-DIC-16	CARGO POR PAGO CONCENTRACION BEM COMISION FEDERA 0000000000019259803001221612220000033308 AL RFC CFE370814Q10 RAS 88466348077045088924 FAC 088924	MXP	3,330.00		1,433,286.53
13-DIC-16	CHEQUE PAGADO 0000890	MXP	3,400.00		1,429,886.53
14-DIC-16	DEP.EFECTIVO	MXP		4,100.00	1,433,986.53
14-DIC-16	DEP.EFECTIVO	MXP		297.00	1,434,283.53
14-DIC-16	DEP.EFECTIVO	MXP		1,295.00	1,435,578.53
14-DIC-16	DEP.EFECTIVO	MXP		3,405.00	1,438,983.53

\*6500-0311-3112-0021-0403552908-171586\*



La fecha de corte coincide con la fecha de terminación del periodo que se señala en el presente estado de cuenta. Las operaciones efectuadas durante días no laborales o después de la hora de corte de fin de día serán consideradas en nuestra contabilidad como realizadas en el siguiente día hábil bancario. Usted dispone 90 días después de la fecha de corte para objetar la información contenida en su estado de cuenta, de no hacerlo se asumirá su conformidad al respecto.

▼ DETALLE DE OPERACIONES ENLACE GLOBAL PM S/INTERESES (CONTINUACION) ▼

FECHA	DESCRIPCION DEL CARGO / ABONO	MONEDA	MONTO DEL RETIRO	MONTO DEL DEPOSITO	SALDO
4-DIC-16	SALDO ANTERIOR				1,438,983.53
4-DIC-16	DEP.EFECTIVO	MXP		3,278.00	1,442,261.53
4-DIC-16	DEP.EFECTIVO	MXP		4,232.00	1,446,493.53
4-DIC-16	DEP.EFECTIVO	MXP		2,881.00	1,449,374.53
4-DIC-16	DEP.EFECTIVO	MXP		8,013.00	1,457,387.53
4-DIC-16	DEP.EFECTIVO	MXP		9,089.00	1,466,476.53
4-DIC-16	CHEQUE PAGADO 0000889	MXP	1,800.00		1,464,676.53
4-DIC-16	CHEQUE PAGADO 0000880	MXP	1,500.00		1,463,176.53
4-DIC-16	CHEQUE PAGADO 0000875	MXP	1,873.00		1,461,303.53
4-DIC-16	CHEQUE PAGADO 0000876	MXP	1,500.00		1,459,803.53
4-DIC-16	CHEQUE PAGADO 0000877	MXP	1,600.00		1,458,203.53
4-DIC-16	CHEQUE PAGADO 0000878	MXP	1,000.00		1,457,203.53
4-DIC-16	CHEQUE PAGADO 0000879	MXP	1,500.00		1,455,703.53
4-DIC-16	CHEQUE PAGADO 0000887	MXP	1,600.00		1,454,103.53
4-DIC-16	CHEQUE PAGADO 0000881	MXP	1,000.00		1,453,103.53
4-DIC-16	CHEQUE PAGADO 0000886	MXP	1,000.00		1,452,103.53
4-DIC-16	CHEQUE PAGADO 0000885	MXP	2,500.00		1,449,603.53
4-DIC-16	CHEQUE PAGADO 0000883	MXP	500.00		1,449,103.53
4-DIC-16	TRASPASO A CUENTA DE TERCEROS 0000002563 IVA:00000000.00 , A LA CUENTA: 0177229426 COMPRA DE COMBUSTIBLE DIESEL AL R.F.C. SVA0406161GA	MXP	6,000.00		1,443,103.53
4-DIC-16	CARGO POR PAGO CONCENTRACION BEM COMISION FEDERA 0000000000019250210016471612220000005650 AL RFC CFE370814010 RAS 88466349038272088924 FAC 088924	MXP	565.00		1,442,538.53
4-DIC-16	CARGO POR PAGO CONCENTRACION BEM COMISION FEDERA 0000000000019250210016551612220000009728 AL RFC CFE370814010 RAS 88466349045890088924 FAC 088924	MXP	972.00		1,441,566.53
4-DIC-16	RETIRO DEP. ELECTRONICO DE LA EMISORA : 26322	MXP	101,000.00		1,340,566.53
4-DIC-16	RET GRATIFICACION 26322 NT DE LA EMISORA : 26322	MXP	9,995.00		1,330,571.53
4-DIC-16	RETIRO DEP. ELECTRONICO DE LA EMISORA : 26322	MXP	6,000.00		1,324,571.53
4-DIC-16	RETIRO DEP. ELECTRONICO DE LA EMISORA : 26322	MXP	312,168.78		1,012,402.75
5-DIC-16	CHEQUE CAMARA 0000874 SAA0740430G57	MXP	4,318.68		1,008,084.07
5-DIC-16	CHEQUE PAGADO 0000884	MXP	6,310.00		1,001,774.07
5-DIC-16	TRASPASO A CUENTA DE TERCEROS 0000005893 IVA:00000000.00 , A LA CUENTA: 0177229426 COMBUSTIBLE DIESEL AL R.F.C. SVA0406161GA	MXP	2,700.00		999,074.07
5-DIC-16	TRASPASO A CUENTA DE TERCEROS 0000009856 IVA:00000000.00 , A LA CUENTA: 0177229426 COMPRA DE COMBUSTIBLE AL R.F.C. SVA0406161GA	MXP	2,100.00		996,974.07
5-DIC-16	TRASPASO A CUENTA DE TERCEROS 0000005896 IVA:00000000.00 , A LA CUENTA: 0177229426 COMPRA DE COMBUSTIBLE AL R.F.C. SVA0406161GA	MXP	18,600.00		978,374.07

REFERENCIAS DE ABREVIACIONES:

R.F.C.: Registro Federal de Causantes - CLABE: Clave Bancaria Estandarizada - I.V.A.: Impuesto al Valor Agregado - I.S.R.: Impuesto Sobre la Renta  
- S.B.C: Saldo salvo Buen Cobro - DISP.: Disposición/Dispersión - ATM.: Cajero Automático - BTE.: Banorte - CPA.: Compra - DEP.: Depósito - COM.: Comisión  
- INTBC.: Interbancaria - O/B.: Otro Banco - CHEQ/CHQ.: Cheque - LIQ.: Liquidación (Pago) - INT.: Interés (es) - EDO.: Estado - CTA.: Cuenta - CAM.: Cámara  
de Compensación - ABO.: Abono - CAP.: Capital - INV.: Inversión - PZO.: Plazo - DEV.: Devolución - REV.: Reverso - CONS.: Consulta - VEN.: Ventanilla

14025-B

Cuando no reciba su estado de cuenta durante los 20 días siguientes de la fecha de corte, y no haya dado instrucciones para que se le envíe, favor de solicitarlo en su sucursal.

Podrá consultar la información de las comisiones de todos los bancos con fines informativos y de comparación en la CONDUSEF al teléfono 01 800 999 8080 y en la página electrónica:  
[www.condusef.gob.mx](http://www.condusef.gob.mx)

línea  
**DIRECTA**  
para su empresa  
México, D.F. (55) 5140 5640  
Monterrey (81) 8156 9640  
Guadalajara (33) 3669 9040  
Resto del país 01 800 DIRECTA  
(3473282)

FINANCIA

[www.banorte.com](http://www.banorte.com)

Banco Mercantil del Norte, S.A.  
Institución de Banca Múltiple  
Grupo Financiero Banorte  
Av. Revolución No. 3000,  
Colonia Primavera, C.P. 64830,  
Monterrey, Nuevo León.  
RFC. BMN930209927.

Banco Mercantil del Norte S.A. Institución de Banca Múltiple, Grupo Financiero Banorte recibe las consultas, reclamaciones o aclaraciones, en su Unidad Especializada de Atención a Usuarios, ubicada en Av. Paseo de la Reforma No. 505 Piso 43 Colonia Cuauhtémoc C.P. 06500 Delegación Cuauhtémoc, México, D.F. y por Correo Electrónico [une@banorte.com](mailto:une@banorte.com) o Teléfono 01 800 627 22 92, así como en cualquiera de sus sucursales u oficinas. En el caso de no obtener una respuesta satisfactoria, podrá acudir a la Comisión Nacional para la Protección y Defensa de los Usuarios de Servicios Financieros [www.condusef.gob.mx](http://www.condusef.gob.mx) con número telefónico de atención en el Distrito Federal (55) 53400999 y desde el Interior de la República el 01 800 999 8080.

**Advertencia:**  
Incumplir tus obligaciones te puede generar comisiones.

El presente Estado de Cuenta no es un comprobante fiscal



Los productos anteriormente descritos se encuentran protegidos por el Instituto para la Protección al Ahorro Bancario (IPAB) hasta por un monto equivalente a 400,000 UDIS por cliente por Institución, lo anterior, de conformidad con las disposiciones legales que regulan a dicho Instituto.  
Visita la página [www.ipab.org.mx](http://www.ipab.org.mx)

▼ DETALLE DE OPERACIONES ENLACE GLOBAL PM S/INTERESES (CONTINUACION) ▼

FECHA	DESCRIPCION DEL CARGO / ABONO	MONEDA	MONTO DEL RETIRO	MONTO DEL DEPOSITO	SALDO
16-DIC-16	SALDO ANTERIOR				978,374.07
16-DIC-16	TRASPASO A CUENTA DE TERCEROS 0000002563 IVA:00000000.00 , A LA CUENTA: 0177229426 COMBUSTIBLE DIESEL AL R.F.C. SVA0406161GA	MXP	5,000.00		973,374.07
16-DIC-16	CHEQUE PAGADO 0000863 DEPOSITO A CTA. 0851001522 RFC ACT960830B90	MXP	3,300.00		970,074.07
16-DIC-16	002601001612160000151593 SPEI RECIBIDO DEL BANCO 0012 BBVA BANCOMER DEL CLIENTE GOBIERNO DEL ESTADO DE SAN LUIS POTOSI M DE LA CLABE 012700001036465210 CON RFC GES850101L4A CONCEPTO: GOBIERNO DEL ESTADO DE SAN LU REFERENCIA: 1612168 CVE RAST: 002601001612160000151593	MXP		45,194.26	1,015,268.33
19-DIC-16	TRASPASO A CUENTA PROPIA 0000002563 IVA:00000000.00 , A LA CUENTA 0852462043 ministracion AL R.F.C. OAPO60914EK8	MXP	5,000.00		1,010,268.33
19-DIC-16	TRASPASO A CUENTA DE TERCEROS 0000002569 IVA:00000000.00 , A LA CUENTA: 0158064898 DESCUENTO A EMPLEADOS IMPULSORA PROMOBLEN AL R.F.C. IPR8310018L5	MXP	3,767.04		1,006,501.29
20-DIC-16	DEP.EFECTIVO	MXP		1,884.00	1,008,385.29
20-DIC-16	DEP.EFECTIVO	MXP		876.00	1,009,261.29
20-DIC-16	DEP.EFECTIVO	MXP		942.00	1,010,203.29
20-DIC-16	DEP.EFECTIVO	MXP		1,600.00	1,011,803.29
20-DIC-16	DEP.EFECTIVO	MXP		3,080.00	1,014,883.29
20-DIC-16	CHEQUE PAGADO 0000893	MXP	2,500.00		1,012,383.29
20-DIC-16	CHEQUE PAGADO 0000797	MXP	10,000.00		1,002,383.29
20-DIC-16	002601001612200000139911 SPEI RECIBIDO DEL BANCO 0012 BBVA BANCOMER DEL CLIENTE GOBIERNO DEL ESTADO DE SAN LUIS POTOSI M DE LA CLABE 012700001036465210 CON RFC GES850101L4A CONCEPTO: GOBIERNO DEL ESTADO DE SAN LU REFERENCIA: 2012168 CVE RAST: 002601001612200000139911	MXP		5,021.58	1,007,404.87
20-DIC-16	70 21291677 1412841 SEG 000429 CARGO COBRANZA DOMICILIADA LEYENDA:70 21291677 1412841 SEG BANORTE REF:70 0221291677 3 21211 POL91677 SEGUROS BANORTE SA DE CV GRUPO FINANCIER RFC: SBG 971124PL2 IVA: 000000000000.00	MXP	1,026.76		1,006,378.11
21-DIC-16	CHEQUE PAGADO 0000898	MXP	4,575.66		1,001,802.45
21-DIC-16	CHEQUE PAGADO 0000900 DEPOSITO A CTA. 0537377006 RFC PAGS570810LN1	MXP	4,825.60		996,976.85
21-DIC-16	RET PAGO AGUINALDO 26322 NT DE LA EMISORA : 26322	MXP	24,329.50		972,647.35
22-DIC-16	CHEQUE PAGADO 0000911	MXP	4,837.89		967,809.46
22-DIC-16	CHEQUE PAGADO 0000910 DEPOSITO A CTA. 0444971333 RFC COCI9210068S1	MXP	10,613.60		957,195.86
22-DIC-16	CHEQUE PAGADO 0000899	MXP	4,760.36		952,435.50
23-DIC-16	CHEQUE CAMARA 0000891 AFC080403489	MXP	3,062.40		949,373.10
23-DIC-16	CHEQUE CAMARA 0000892 AFC080403489	MXP	3,062.40		946,310.70
23-DIC-16	DEP.EFECTIVO	MXP		558.00	946,868.70
23-DIC-16	DEP.EFECTIVO	MXP		3,352.00	950,220.70
23-DIC-16	DEP.EFECTIVO	MXP		3,469.00	953,689.70
23-DIC-16	DEP.EFECTIVO	MXP		2,752.00	956,441.70

\*8500-0311-3112-0021-1-0403552908-171596\*



La fecha de corte coincide con la fecha de terminación del periodo que se señala en el presente estado de cuenta. Las operaciones efectuadas durante días no aborales o después de la hora de corte de fin de día serán consideradas en nuestra contabilidad como realizadas en el siguiente día hábil bancario. Usted dispone de 90 días después de la fecha de corte para objetar la información contenida en su estado de cuenta, de no hacerlo se asumirá su conformidad al respecto.

▼ DETALLE DE OPERACIONES ENLACE GLOBAL PM S/INTERESES (CONTINUACION) ▼

FECHA	DESCRIPCION DEL CARGO / ABONO	MONEDA	MONTO DEL RETIRO	MONTO DEL DEPOSITO	SALDO
23-DIC-16	SALDO ANTERIOR				956,441.70
23-DIC-16	CHEQUE PAGADO 0000909	MXP	3,868.00		952,573.70
	DEPOSITO A CTA. 0403552908 RFC MVA85010IPY7				
23-DIC-16	DEPOSITO CHQ.BANORTE 0000909	MXP		3,868.00	956,441.70
	DEPOSITO DE LA CUENTA : 0403552908				
23-DIC-16	CHEQUE PAGADO 0000895	MXP	5,800.00		950,641.70
	DEPOSITO A CTA. 0646605272 RFC COLJ510427JY3				
23-DIC-16	CHEQUE PAGADO 0000904	MXP	5,800.00		944,841.70
23-DIC-16	CHEQUE PAGADO 0000903	MXP	5,800.00		939,041.70
23-DIC-16	002601001612230000153717	MXP		676,526.69	1,615,568.39
	SPEI RECIBIDO DEL BANCO 0012 BBVA BANCOMER DEL CLIENTE GOBIERNO DEL ESTADO DE SAN LUIS POTOSI M DE LA CLABE 012700001036465210 CON RFC GES850101L4A CONCEPTO: GOBIERNO DEL ESTADO DE SAN LU REFERENCIA: 2312168 CVE RAST: 002601001612230000153717				
27-DIC-16	002601001612270000049294	MXP		101,225.85	1,716,794.24
	SPEI RECIBIDO DEL BANCO 0012 BBVA BANCOMER DEL CLIENTE GOBIERNO DEL ESTADO DE SAN LUIS POTOSI M DE LA CLABE 012700001036465210 CON RFC GES850101L4A CONCEPTO: GOBIERNO DEL ESTADO DE SAN LU REFERENCIA: 2712168 CVE RAST: 002601001612270000049294				
27-DIC-16	002601001612270000049358	MXP		41.92	1,716,836.16
27-DIC-16	TRASPASO A CUENTA DE TERCEROS 0000002563 IVA:00000000.00 , A LA CUENTA: 0177229426 COMPRA DE COMBUSTIBLE DIESEL AL R.F.C. SVA0406161GA DE LA CLABE 012700001036465210 CON RFC GES850101L4A CONCEPTO: GOBIERNO DEL ESTADO DE SAN LU REFERENCIA: 2712168 CVE RAST: 002601001612270000049358	MXP	6,000.00		1,710,836.16
27-DIC-16	TRASPASO A CUENTA DE TERCEROS 0000002563 IVA:00000000.00 , A LA CUENTA: 0177229426 COMBUSTIBLE GASOLINA AL R.F.C. SVA0406161GA	MXP	2,100.00		1,708,736.16
27-DIC-16	TRASPASO A CUENTA DE TERCEROS 0000005256 IVA:00000000.00 , A LA CUENTA: 0177229426 COMPRA DE COMBUSTIBLE AL R.F.C. SVA0406161GA	MXP	19,400.00		1,689,336.16
27-DIC-16	TRASPASO A CUENTA DE TERCEROS 0000002365 IVA:00000000.00 , A LA CUENTA: 0412050693 MINISTRACION DIF AL R.F.C. SMD990718PR6	MXP	11,595.73		1,677,740.43
27-DIC-16	TRASPASO A CUENTA DE TERCEROS 0000006325 IVA:00000000.00 , A LA CUENTA: 0412050693 MINISTRACION DIF AL R.F.C. SMD990718PR6	MXP	95,000.00		1,582,740.43
28-DIC-16	DEP.EFECTIVO	MXP		813.00	1,583,553.43
28-DIC-16	DEP.EFECTIVO	MXP		876.00	1,584,429.43
28-DIC-16	DEP.EFECTIVO	MXP		345.00	1,584,774.43
28-DIC-16	CHEQUE PAGADO 0000912 DEPOSITO A CTA. 0403552908 RFC MVA85010IPY7	MXP	4,200.00		1,580,574.43
28-DIC-16	DEPOSITO CHQ.BANORTE 0000912 DEPOSITO DE LA CUENTA : 0403552908	MXP		4,200.00	1,584,774.43
28-DIC-16	CHEQUE PAGADO 0000933	MXP	7,508.21		1,577,266.22
28-DIC-16	CHEQUE PAGADO 0000902	MXP	1,423.18		1,575,843.04

REFERENCIAS DE ABREVIACIONES:

R.F.C.: Registro Federal de Causantes - CLABE: Clave Bancaria Estandarizada - I.V.A.: Impuesto al Valor Agregado - I.S.R.: Impuesto Sobre la Renta  
- S.B.C: Saldo salvo Buen Cobro - DISP.: Disposición/Dispersión - ATM.: Cajero Automático - BTE.: Banorte - CPA.: Compra - DEP.: Depósito - COM.: Comisión  
- INTBC.: Interbancaria - O/B.: Otro Banco - CHEQ/CHQ.: Cheque - LIQ.: Liquidación (Pago) - INT.: Interés (es) - EDO.: Estado - CTA.: Cuenta - CAM.: Cámara  
de Compensación - ABO.: Abono - CAP.: Capital - INV.: Inversión - PZO.: Plazo - DEV.: Devolución - REV.: Reverso - CONS.: Consulta - VEN.: Ventanilla

Cuando no reciba su estado de cuenta durante los 20 días siguientes de la fecha de corte, y no haya dado instrucciones para que se le envíe, favor de solicitarlo en su sucursal.

Podrá consultar la información de las comisiones de todos los bancos con fines informativos y de comparación en la CONDUSEF al teléfono 01 800 999 8080 y en la página electrónica:  
[www.condusef.gob.mx](http://www.condusef.gob.mx)

línea  
**DIRECTA**  
para su empresa  
México, D.F. (55) 5140 5640  
Monterrey (81) 8156 9640  
Guadalajara (33) 3669 9040  
Resto del país 01 800 DIRECTA  
(3473282)

BANORTE

[www.banorte.com](http://www.banorte.com)

Banco Mercantil del Norte, S.A. Institución de Banca Múltiple Grupo Financiero Banorte Av. Revolución No. 3000, Colonia Primavera, C.P. 64830, Monterrey, Nuevo León. RFC. BMN930209927.

Banco Mercantil del Norte S.A. Institución de Banca Múltiple, Grupo Financiero Banorte recibe las consultas, reclamaciones o aclaraciones, en su Unidad Especializada de Atención a Usuarios, ubicada en Av. Paseo de la Reforma No. 505 Piso 43 Colonia Cuauhtémoc C.P. 06500 Delegación Cuauhtémoc, México, D.F. y por Correo Electrónico [una@banorte.com](mailto:una@banorte.com) o Teléfono 01 800 627 22 92, así como en cualquiera de sus sucursales u oficinas. En el caso de no obtener una respuesta satisfactoria, podrá acudir a la Comisión Nacional para la Protección y Defensa de los Usuarios de Servicios Financieros [www.condusef.gob.mx](http://www.condusef.gob.mx) con número telefónico de atención en el Distrito Federal (55) 53400999 y desde el Interior de la República el 01 800 999 8080.

**Advertencia:**  
Incumplir tus obligaciones te puede generar comisiones.

**El presente Estado de Cuenta no es un comprobante fiscal**



Los productos anteriormente descritos se encuentran protegidos por el Instituto para la Protección al Ahorro Bancario (IPAB) hasta por un monto equivalente a 400,000 UDIS por cliente por Institución, lo anterior, de conformidad con las disposiciones legales que regulan a dicho Instituto.

Visita la página [www.ipab.org.mx](http://www.ipab.org.mx)

## ▼ DETALLE DE OPERACIONES ENLACE GLOBAL PM S/INTERESES (CONTINUACION) ▼

FECHA	DESCRIPCION DEL CARGO / ABONO	MONEDA	MONTO DEL RETIRO	MONTO DEL DEPOSITO	SALDO
28-DIC-16	SALDO ANTERIOR				1,575,843.04
28-DIC-16	TRASPASO A CUENTA DE TERCEROS 0000002558 IVA:00000000.00 , A LA CUENTA: 0158064898 DESCUENTO A EMPLEADOS IMPULSORA PROMOBLEN AL R.F.C. IPR8310018L5	MXP	424.35		1,575,418.69
28-DIC-16	CHEQUE PAGADO 0000930 CHQ.PAGO SUC IMPUESTO 2% NOM 000000000000000000011060145903911317216	MXP	27,624.00		1,547,794.69
28-DIC-16	CHEQUE PAGADO 0000931 CHQ.PAGO SUC IMPUESTO 2% NOM 000000000000000000011060145905011311249	MXP	26,988.00		1,520,806.69
28-DIC-16	CHEQUE PAGADO 0000924	MXP	6,310.00		1,514,496.69
28-DIC-16	TRASPASO A CUENTA DE TERCEROS 0000002563 IVA:00000000.00 , A LA CUENTA: 0865200218 MANTENIMIENTO DE EQUIPO DE COMPUTO AL R.F.C. MOTT7503072V6	MXP	2,700.00		1,511,796.69
29-DIC-16	TRASPASO A CUENTA PROPIA 0000002563 IVA:00000000.00 , A LA CUENTA 0467092901 ajuste por comisiones AL R.F.C. MVA85010IPY7	MXP	20.64		1,511,776.05
29-DIC-16	CHEQUE PAGADO 0000906	MXP	10,000.00		1,501,776.05
29-DIC-16	TRANSF ELECTRONICA FONDOS:TEF 0002563 CLABE: 012720001924544249 BEM TEF.BCO:012 jose de jesus topete sotomayo CVE.RASTREO:8687030 RFC: TOSJ560816IX7 IVA:00000000.00 PAGO DE VARIAS FACT	MXP	21,663.00		1,480,113.05
29-DIC-16	TRANSF ELECTRONICA FONDOS: TEF 0002563 CLABE: 012720001924544249 BEM TEF.BCO:012 jose de jesus topete sotomayo CVE.RASTREO:8687031 RFC: TOSJ560816IX7 IVA:00000000.00 PAGO DE VARIAS FACT	MXP	35,452.01		1,444,661.04
29-DIC-16	COMPRA ORDEN DE PAGO SPEI 0002635 = REFERENCIA CTA/CLABE: 002700012758353036 BEM SPEI, BCO:002 BENEFICIARIO:marco antonio serna almdendare PAGO DE VARIAS FACT CVE RASTREO: 8846CAP2201612290407530226 RFC: SEAM630530-RN IVA: 000000000000.00 BANAMEX	MXP	10,688.00		1,433,973.04
29-DIC-16	COMISION ORDEN DE PAGO SPEI REFERENCIA: 0002635	MXP	8.90		1,433,964.14
29-DIC-16	I.V.A. ORDEN DE PAGO SPEI REFERENCIA: 0002635	MXP	1.42		1,433,962.72
29-DIC-16	COMPRA ORDEN DE PAGO SPEI 0002350 = REFERENCIA CTA/CLABE: 002700012758353036 BEM SPEI, BCO:002 BENEFICIARIO:marco antonio serna almdendare PAGO DE VARIAS FACT CVE RASTREO: 8846CAP2201612290407533321 RFC: SEAM630530-RN IVA: 000000000000.00 BANAMEX	MXP	14,559.99		1,419,402.73
29-DIC-16	COMISION ORDEN DE PAGO SPEI REFERENCIA: 0002350	MXP	8.90		1,419,393.83
29-DIC-16	I.V.A. ORDEN DE PAGO SPEI REFERENCIA: 0002350	MXP	1.42		1,419,392.41
29-DIC-16	COMPRA ORDEN DE PAGO SPEI 0002365 = REFERENCIA CTA/CLABE: 044700016038326860 BEM SPEI, BCO:044 BENEFICIARIO:HUGO ALEJANDRO AGUILAR ESCOBE pago de fac 411 y459 CVE RASTREO: 8846APAC201612290407537528 RFC: AVEH620807169 IVA: 000000000000.00 SCOTIABANK	MXP	4,176.00		1,415,216.41
29-DIC-16	COMISION ORDEN DE PAGO SPEI REFERENCIA: 0002365	MXP	8.90		1,415,207.51

\*6500-0311-3112-0021-1-040352908-171596\*



La fecha de corte coincide con la fecha de terminación del periodo que se señala en el presente estado de cuenta. Las operaciones efectuadas durante días no boraes o después de la hora de corte de fin de día serán consideradas en nuestra contabilidad como realizadas en el siguiente día hábil bancario. Usted dispone de 90 días después de la fecha de corte para objetar la información contenida en su estado de cuenta, de no hacerlo se asumirá su conformidad al respecto.



▼ DETALLE DE OPERACIONES ENLACE GLOBAL PM S/INTERESES (CONTINUACION) ▼

FECHA	DESCRIPCION DEL CARGO / ABONO	MONEDA	MONTO DEL RETIRO	MONTO DEL DEPOSITO	SALDO
29-DIC-16	SALDO ANTERIOR				1,415,207.51
29-DIC-16	I.V.A. ORDEN DE PAGO SPEI REFERENCIA: 0002365	MXP	1.42		1,415,206.09
29-DIC-16	TRASPASO A CUENTA DE TERCEROS 0000002156 IVA:00000000.00 , A LA CUENTA: 0535477069 PAGO VARIAS FACTURAS AL R.F.C. AARH800610LY5	MXP	8,433.00		1,406,773.09
29-DIC-16	TRASPASO A CUENTA DE TERCEROS 0000002156 IVA:00000000.00 , A LA CUENTA: 0176567710 pago de fac5453 AL R.F.C. TOCY440405S12	MXP	4,640.00		1,402,133.09
29-DIC-16	COMPRA ORDEN DE PAGO SPEI 0002356 = REFERENCIA CTA/CLABE: 012720001703485626 BEM SPEI, BCO:012 BENEFICIARIO:NELLI ALEJANDRA TOPETE VARO PAGO VARIAS FAC CVE RASTREO: 8846CAP4201612290407547691 RFC: TOVN8906272E5 IVA: 000000000000.00 BBVA BANCOMER	MXP	32,242.20		1,369,890.89
29-DIC-16	COMISION ORDEN DE PAGO SPEI REFERENCIA: 0002356	MXP	8.90		1,369,881.99
29-DIC-16	I.V.A. ORDEN DE PAGO SPEI REFERENCIA: 0002356	MXP	1.42		1,369,880.57
29-DIC-16	COMPRA ORDEN DE PAGO SPEI 0002563 = REFERENCIA CTA/CLABE: 021711040451533849 BEM SPEI, BCO:021 BENEFICIARIO:DAVID ARTURO QUIJANO LOZANO PAGO DE FAC 343 CVE RASTREO: 8846APA7201612290407550845 RFC: QULD780114308 IVA: 000000000000.00 HSBC	MXP	6,380.00		1,363,500.57
29-DIC-16	COMISION ORDEN DE PAGO SPEI REFERENCIA: 0002563	MXP	8.90		1,363,491.67
29-DIC-16	I.V.A. ORDEN DE PAGO SPEI REFERENCIA: 0002563	MXP	1.42		1,363,490.25
29-DIC-16	RETIRO DEP. ELECTRONICO DE LA EMISORA : 26322	MXP	314,203.13		1,049,287.12
29-DIC-16	RET GRATIFICACION 26322 NT DE LA EMISORA : 26322	MXP	101,000.00		948,287.12
29-DIC-16	RETIRO DEP. ELECTRONICO DE LA EMISORA : 26322	MXP	9,995.00		938,292.12
29-DIC-16	RETIRO DEP. ELECTRONICO DE LA EMISORA : 26322	MXP	6,000.00		932,292.12
30-DIC-16	DEP.EFECTIVO	MXP		1,036.00	933,328.12
30-DIC-16	DEP.EFECTIVO	MXP		1,548.00	934,876.12
30-DIC-16	DEP.EFECTIVO	MXP		400.00	935,276.12
30-DIC-16	DEP.EFECTIVO	MXP		2,468.00	937,744.12
30-DIC-16	CHEQUE PAGADO 0000922	MXP	1,700.00		936,044.12
30-DIC-16	CHEQUE PAGADO 0000921	MXP	1,000.00		935,044.12
30-DIC-16	CHEQUE PAGADO 0000917	MXP	1,600.00		933,444.12
30-DIC-16	CHEQUE PAGADO 0000916	MXP	1,500.00		931,944.12
30-DIC-16	CHEQUE PAGADO 0000918	MXP	1,000.00		930,944.12
30-DIC-16	CHEQUE PAGADO 0000920	MXP	1,500.00		929,444.12
30-DIC-16	CHEQUE PAGADO 0000908	MXP	3,440.00		926,004.12
30-DIC-16	CHEQUE PAGADO 0000928	MXP	3,746.00		922,258.12
30-DIC-16	CHEQUE PAGADO 0000923	MXP	500.00		921,758.12

REFERENCIAS DE ABREVIACIONES:

R.F.C.: Registro Federal de Causantes - CLABE: Clavé Bancaria Estandarizada - I.V.A.: Impuesto al Valor Agregado - I.S.R.: Impuesto Sobre la Renta  
- S.B.C: Saldo salvo Buen Cobro - DISP.: Disposición/Dispersión - ATM.: Cajero Automático - BTE.: Banorte - CPA.: Compra - DEP.: Depósito - COM.: Comisión  
- INTBC.: Interbancaria - O/B.: Otro Banco - CHEQ/CHQ.: Cheque - LIQ.: Liquidación (Pago) - INT.: Interés (es) - EDO.: Estado - CTA.: Cuenta - CAM.: Cámara  
de Compensación - ABO.: Abono - CAP.: Capital - INV.: Inversión - PZO.: Plazo - DEV.: Devolución - REV.: Reverso - CONS.: Consulta - VEN.: Ventanilla

Cuando no reciba su estado de cuenta durante los 20 días siguientes de la fecha de corte, y no haya dado instrucciones para que se le envíe, favor de solicitarlo en su sucursal.

Podrá consultar la información de las comisiones de todos los bancos con fines informativos y de comparación en la CONDUSEF al teléfono 01 800 999 8080 y en la página electrónica:  
[www.condusef.gob.mx](http://www.condusef.gob.mx)

línea  
**DIRECTA**  
para su empresa  
México, D.F. (55) 5140 5640  
Monterrey (81) 8156 9640  
Guadalajara (33) 3669 9040  
Resto del país 01 800 DIRECTA  
(3473282)

BANORTE

[www.banorte.com](http://www.banorte.com)

Banco Mercantil del Norte, S.A. Institución de Banca Múltiple Grupo Financiero Banorte Av. Revolución No. 3000, Colonia Primavera, C.P. 64830, Monterrey, Nuevo León. RFC. BMN930209927.

Banco Mercantil del Norte S.A. Institución de Banca Múltiple, Grupo Financiero Banorte recibe las consultas, reclamaciones o aclaraciones, en su Unidad Especializada de Atención a Usuarios, ubicada en Av. Paseo de la Reforma No. 505 Piso 43 Colonia Cuauhtémoc C.P. 06500 Delegación Cuauhtémoc, México, D.F. y por Correo Electrónico [une@banorte.com](mailto:une@banorte.com) o Teléfono 01 800 627 22 92, así como en cualquiera de sus sucursales u oficinas. En el caso de no obtener una respuesta satisfactoria, podrá acudir a la Comisión Nacional para la Protección y Defensa de los Usuarios de Servicios Financieros [www.condusef.gob.mx](http://www.condusef.gob.mx) con número telefónico de atención en el Distrito Federal (55) 53400999 y desde el Interior de la República el 01 800 999 8080.

**Advertencia:**  
Incumplir tus obligaciones te puede generar comisiones.

**El presente Estado de Cuenta no es un comprobante fiscal**



Los productos anteriormente descritos se encuentran protegidos por el Instituto para la Protección al Ahorro Bancario (IPAB) hasta por un monto equivalente a 400,000 UDIs por cliente por Institución, lo anterior, de conformidad con las disposiciones legales que regulan a dicho Instituto.  
Visita la página [www.ipab.org.mx](http://www.ipab.org.mx)

**▼ DETALLE DE OPERACIONES ENLACE GLOBAL PM S/INTERESES (CONTINUACION) ▼**

FECHA	DESCRIPCION DEL CARGO / ABONO	MONEDA	MONTO DEL RETIRO	MONTO DEL DEPOSITO	SALDO
30-DIC-16	SALDO ANTERIOR				921,758.12
30-DIC-16	CHEQUE PAGADO 0000927	MXP	1,600.00		920,158.12
30-DIC-16	CHEQUE PAGADO 0000929	MXP	1,800.00		918,358.12
30-DIC-16	CHEQUE PAGADO 0000926	MXP	1,000.00		917,358.12
30-DIC-16	CHEQUE PAGADO 0000919	MXP	1,500.00		915,858.12
30-DIC-16	CHEQUE PAGADO 0000915	MXP	1,873.00		913,985.12
30-DIC-16	CHEQUE PAGADO 0000925	MXP	2,500.00		911,485.12
30-DIC-16	CHEQUE PAGADO 0000896	MXP	2,500.00		908,985.12
30-DIC-16	CHEQUE PAGADO 0000897	MXP	3,378.21		905,606.91
30-DIC-16	002601001612300000089096 SPEI RECIBIDO DEL BANCO 0012 BBVA BANCOMER DEL CLIENTE GOBIERNO DEL ESTADO DE SAN LUIS POTOSI M DE LA CLABE 012700001036465210 CON RFC GES850101L4A CONCEPTO: GOBIERNO DEL ESTADO DE SAN LU REFERENCIA: 3012168 CVE RAST: 002601001612300000089096	MXP		66,722.22	972,329.13
30-DIC-16	CHEQUE PAGADO 0000951	MXP	8,663.83		963,665.30
30-DIC-16	CHEQUE PAGADO 0000950	MXP	5,568.73		958,096.57
30-DIC-16	CHEQUE PAGADO 0000938	MXP	9,200.00		948,896.57
30-DIC-16	CHEQUE PAGADO 0000905	MXP	3,000.00		945,896.57
30-DIC-16	CHEQUE PAGADO 0000888 DEPOSITO A CTA. 0177229426 RFC SVA0406161GA	MXP	5,000.00		940,896.57
30-DIC-16	DEPOSITO DE CUENTA PROPIA 0000301216 , DE LA CUENTA 0424239651 Alumbrado P blco	MXP		181,682.46	1,122,579.03
30-DIC-16	TRASPASO A CUENTA DE TERCEROS 0000301216 IVA:00000000.00 , A LA CUENTA: 0412050693 Ministraci n AL R.F.C. SMD990718PR6	MXP	5,703.60		1,116,875.43
30-DIC-16	DEPOSITO DE CUENTA DE TERCEROS 0000000693 DE LA CUENTA 0412050693 Reembolso de ministracion	MXP		1,071.40	1,117,946.83

**AVISO**

DESCUBRA LAS VENTAJAS QUE LE OFRECE EL SERVICIO DE DEPOSITOS REMOTOS!  
REALICE DEPOSITOS CON CHEQUES DESDE LA COMODIDAD DE SU OFICINA Y EVITE FILAS EN SUCURSAL,  
LOS DEPOSITOS REALIZADOS CON CHEQUES BANORTE SE REFLEJARAN EN SU CUENTA EL MISMO DIA,  
LA COMISION MENSUAL ES DE \$300 Y \$1 POR CADA CHEQUE PROCESADO.  
PARA MAYOR INFORMACION LO INVITAMOS A CONTACTAR A SU EJECUTIVO DE CUENTA.

6500-0311-3112-0021-0405552906-171596



La fecha de corte coincide con la fecha de terminación del periodo que se señala en el presente estado de cuenta. Las operaciones efectuadas durante días no aborales o después de la hora de corte de fin de día serán consideradas en nuestra contabilidad como realizadas en el siguiente día hábil bancario. Usted dispone de 90 días después de la fecha de corte para objetar la información contenida en su estado de cuenta, de no hacerlo se asumirá su conformidad al respecto.

Cuando no reciba su estado de cuenta durante los 20 días siguientes de la fecha de corte, y no haya dado instrucciones para que se le envíe, favor de solicitarlo en su sucursal.

Podrá consultar la información de las comisiones de todos los bancos con fines informativos y de comparación en la CONDUSEF al teléfono 01 800 999 8080 y en la página electrónica:  
[www.condusef.gob.mx](http://www.condusef.gob.mx)

línea  
**DIRECTA**  
para su empresa  
México, D.F. (55) 5140 5640  
Monterrey (81) 8156 9640  
Guadalajara (33) 3669 9040  
Resto del país 01 800 DIRECTA  
(3473282)

**BANORTE**

[www.banorte.com](http://www.banorte.com)

Banco Mercantil del Norte, S.A.  
Institución de Banca Múltiple  
Grupo Financiero Banorte  
Av. Revolución No. 3000,  
Colonia Primavera, C.P. 64830,  
Monterrey, Nuevo León.  
RFC. BMN930209927.

Banco Mercantil del Norte S.A. Institución de Banca Múltiple, Grupo Financiero Banorte recibe las consultas, reclamaciones o aclaraciones, en su Unidad Especializada de Atención a Usuarios, ubicada en Av. Paseo de la Reforma No. 505 Piso 43 Colonia Cuauhtémoc C.P. 06500 Delegación Cuauhtémoc, México, D.F. y por Correo Electrónico [une@banorte.com](mailto:une@banorte.com) o Teléfono 01 800 627 22 92, así como en cualquiera de sus sucursales u oficinas. En el caso de no obtener una respuesta satisfactoria, podrá acudir a la Comisión Nacional para la Protección y Defensa de los Usuarios de Servicios Financieros [www.condusef.gob.mx](http://www.condusef.gob.mx) con número telefónico de atención en el Distrito Federal (55) 53400999 y desde el Interior de la República el 01 800 999 8080.

**Advertencia:**

Incumplir tus obligaciones te puede generar comisiones.

**El presente Estado de Cuenta no es un comprobante fiscal**



Los productos anteriormente descritos se encuentran protegidos por el Instituto para la Protección al Ahorro Bancario (IPAB) hasta por un monto equivalente a 400,000 UDIS por cliente por Institución, lo anterior, de conformidad con las disposiciones legales que regulan a dicho Instituto.

Visita la página [www.ipab.org.mx](http://www.ipab.org.mx)

**REFERENCIAS DE ABREVIACIONES:**

R.F.C.: Registro Federal de Causantes - **CLABE**: Clave Bancaria Estandarizada - **I.V.A.**: Impuesto al Valor Agregado - **I.S.R.**: Impuesto Sobre la Renta  
- **S.B.C.**: Saldo salvo Buen Cobro - **DISP.**: Disposición/Dispersión - **ATM.**: Cajero Automático - **BTE.**: Banorte - **CPA.**: Compra - **DEP.**: Depósito - **COM.**: Comisión  
- **INTBC.**: Interbancaria - **O/B.**: Otro Banco - **CHEQ/CHQ.**: Cheque - **LIQ.**: Liquidación (Pago) - **INT.**: Interés (es) - **EDO.**: Estado - **CTA.**: Cuenta - **CAM.**: Cámara de Compensación - **ABO.**: Abono - **CAP.**: Capital - **INV.**: Inversión - **PZO.**: Plazo - **DEV.**: Devolución - **REV.**: Reverso - **CONS.**: Consulta - **VEN.**: Ventanilla

No. de cliente 13733363  
 RFC MVA85010IPY7  
 Plaza 9588 PLAZA SAN LUIS POTOSI  
 Sucursal 1162 LOMAS S.L.P.  
 Teléfonos Sucursal  
 Dirección Sucursal CARRETERA A GUADALAJARA EXTERIOR 700  
 VILLAS DEL PEDREGAL  
 Período De 01/Diciembre/2016 al 31/Diciembre/2016  
 Fecha de corte 31/Diciembre/2016  
 Página 13 de 14

**▼ INFORME DE DEPOSITOS EN EFECTIVO MAYORES A \$15,000 PESOS ▼**

MUNICIPIO DE VILLA DE ARISTA SLP  
 CALLE PALACIO MUNICIPAL SN ENT. PISO DEP.  
 VILLA DE ARISTA  
 VILLA DE ARISTA  
 S.L.P. C.P. 78940  
 RFC: MVA85010IPY7

DEL MES DE DICIEMBRE DE 2016 NO. DE CLIENTE: 13733363

EXCEDENTES DE DEPOSITOS	\$	102,995.00
TIPO DE CAMBIO	\$	20.7314
<b>RESUMEN DEL EJERCICIO 2016</b>		
MONTO EXCEDENTE DE DEPOSITOS	\$	3,194,919.56

\*Los depósitos en efectivo presentados en el presente informe, son aquellos que exceden la cantidad de \$15,000 (Quince mil pesos 00/100) de forma acumulada en todas las cuentas bajo la titularidad del cliente, dentro de un mes calendario.

BANCO MERCANTIL DEL NORTE S.A., INSTITUCION DE BANCA MULTIPLE  
 GRUPO FINANCIERO BANORTE  
 AV. REVOLUCION NO. 3000, COLONIA PRIMAVERA, C.P. 64830, MONTERREY, N.L.  
 RFC BMN930209927



La fecha de corte coincide con la fecha de terminación del periodo que se señala en el presente estado de cuenta. Las operaciones efectuadas durante días no boraes o después de la hora de corte de fin de día serán consideradas en nuestra contabilidad como realizadas en el siguiente día hábil bancario. Usted dispone de 90 días después de la fecha de corte para objetar la información contenida en su estado de cuenta, de no hacerlo se asumirá su conformidad al respecto.

(Saldo Inicial de \$653,669.18)

Retiros en efectivo \$3,437,274.70

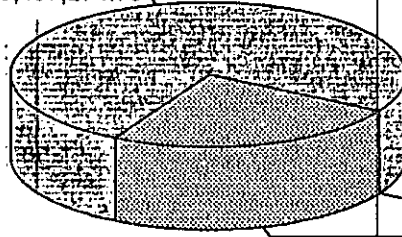

Comisiones \$44.50  
Otros cargos \$7.10  
Saldo final \$1,117,946.83

### AVISO DE PRIVACIDAD

El artículo tercero transitorio de la Ley para la Protección de Datos Personales en Posesión de Particulares (LPDPPP) establece que los responsables expedirán el aviso de privacidad de conformidad con lo dispuesto en los artículos 16 y 17 de la LPDPPP. Por lo anterior, ponemos a su disposición nuestro aviso de privacidad en [www.banorte.com](http://www.banorte.com). Se presume que usted consiente tácitamente en el tratamiento de sus datos mientras no manifieste su oposición.

### REFERENCIAS DE ABREVIACIONES:

R.F.C.: Registro Federal de Causantes - CLABE: Clave Bancaria Estandarizada - I.V.A.: Impuesto al Valor Agregado - I.S.R.: Impuesto Sobre la Renta - S.B.C.: Saldo salvo Buen Cobro - DISP.: Disposición/Dispersión - ATM.: Cajero Automático - BTE.: Banorte - CPA.: Compra - DEP.: Depósito - COM.: Comisión - INTBC.: Interbancaria - O/B.: Otro Banco - CHEQ/CHQ.: Cheque - LIQ.: Liquidación (Pago) - INT.: Interés (es) - EDO.: Estado - CTA.: Cuenta - CAM.: Cámara de Compensación - ABO.: Abono - CAP.: Capital - INV.: Inversión - PZO.: Plazo - DEV.: Devolución - REV.: Reverso - CONS.: Consulta - VEN.: Ventanilla

14025-B

Cuando no reciba su estado de cuenta dufaráe los 20 días siguientes de la fecha de porte, y no haya dado instrucciones para que se le envíe, favor de solicitarlo en su sucursal.

Podrá consultar la información de las comisiones de todos los bancos con fines informativos y de comparación en la CONDUSEF al teléfono 01 800 999 8080 y en la página electrónica: [www.condusef.gob.mx](http://www.condusef.gob.mx)

### línea DIRECTA

para su empresa  
México, D.F. (55) 5140 5640  
Monterrey (81) 8156 9640  
Guadalajara (33) 3669 9040  
Resto del país 01 800 DIRECTA (3473282)

BANORTE

[www.banorte.com](http://www.banorte.com)

Banco Mercantil del Norte, S.A. Institución de Banca Múltiple Grupo Financiero Banorte Av. Revolución No. 3000, Colonia Primavera, C.P. 64830, Monterrey, Nuevo León. RFC. BMN930209927.

Banco Mercantil del Norte S.A. Institución de Banca Múltiple, Grupo Financiero Banorte recibe las consultas, reclamaciones o aclaraciones, en su Unidad Especializada de Atención a Usuarios, ubicada en Av. Paseo de la Reforma No. 505 Piso 43 Colonia Cuauhtémoc C.P. 06500 Delegación Cuauhtémoc, México, D.F. y por Correo Electrónico [une@banorte.com](mailto:une@banorte.com) o Teléfono 01 800 627 22 92, así como en cualquiera de sus sucursales u oficinas. En el caso de no obtener una respuesta satisfactoria, podrá acudir a la Comisión Nacional para la Protección y Defensa de los Usuarios de Servicios Financieros [www.condusef.gob.mx](http://www.condusef.gob.mx) con número telefónico de atención en el Distrito Federal (55) 53400999 y desde el Interior de la República el 01 800 999 8080.

### Advertencia:

Incumplir tus obligaciones te puede generar comisiones.

El presente Estado de Cuenta no es un comprobante fiscal



Los productos anteriormente descritos se encuentran protegidos por el Instituto para la Protección al Ahorro Bancario (IPAB) hasta por un monto equivalente a 400,000 UDIS por cliente por Institución, lo anterior, de conformidad con las disposiciones legales que regulan a dicho Instituto.

Visita la página [www.ipab.org.mx](http://www.ipab.org.mx)

FISM 2016  
MUNICIPIO DE VILLA DE ARISTA SLP  
CALLE PALACIO MUNICIPAL SN  
VILLA DE ARISTA  
VILLA DE ARISTA S.L.P.  
SUCURSAL 0841 AVENIDA SAN LUIS POTOSI  
CORREO

C.P. 78940



No. de cliente | 13733363  
RFC | MVA850101PY7  
Plaza | 9588 PLAZA SAN LUIS POTOSI  
Sucursal | 0841 AVENIDA SAN LUIS POTOSI  
Teléfonos Sucursal | 8145206  
Dirección Sucursal | VENUSTIANO CARRANZA 990 MODERNA  
Período | De 01/Marzo/2016 al 31/Marzo/2016  
Fecha de corte | 31/Marzo/2016  
Página | 1 de 5

NO. CUENTA	0424239905
GANANCIA ANUAL TOTAL (GAT) <sup>1</sup>	N/A %
GAT NOMINAL	N/A %
GAT REAL <sup>2</sup>	N/A %
(+) INTERESES APLICABLES	\$ 0.00
(-) TOTAL DE COMISIONES COBRADAS	\$ 65.40

Enlace Global PM S/Intereses  
Marzo 2016

<sup>1</sup> Antes de impuestos

<sup>2</sup> La GAT REAL es el rendimiento que obtendría después de descontar la inflación estimada

▼ RESUMEN INTEGRAL ▼

PRODUCTO/SERVICIO	CUENTA	SALDO ANTERIOR	SALDO AL CORTE
ENLACE GLOBAL PM S/INTERESES	0424239905	\$ 1,073,934.55	\$ 1,925,455.04
<b>TOTAL</b>		<b>\$ 1,073,934.55</b>	<b>\$ 1,925,455.04</b>

▼ ENLACE GLOBAL PM S/INTERESES ▼

No. de CUENTA: 0424239905

DIVISA: PESOS

CLABE: 072 700 00424239905 2

▼ RESUMEN DEL PERIODO ▼

	MONTO
Saldo inicial del período .....	\$ 1,073,934.55
(+) Depósitos .....	\$ 1,638,336.78
(-) Retiros .....	\$ 786,740.45
(+) Intereses Netos Ganados .....	\$ 0.00
(+) Comisiones Cobradas .....	\$ 65.40
(-) IVA sobre comisiones (16%) .....	\$ 10.44
Saldo Actual .....	\$ 1,925,455.04
Saldo Disponible al día* .....	\$ 1,925,455.04
Saldo Mínimo requerido .....	\$ 10,000.00

▼ SALDO PROMEDIO DIARIO ▼

	MONTO
En el Período (del 01 Mar al 31 Mar) .....	\$ 2,133,929.44
Días que comprende el período .....	031
Acumulado anual .....	\$ 1,058,787.85
Días que comprende el período anual .....	070

▼ CALCULO DE INTERESES DEVENGADOS ▼

Intereses Tasa Bruta Anual 0.00% .....	\$ 0.00
Retención de IDE .....	\$ 0.00
Retención de ISR .....	\$ 0.00
Intereses Netos Ganados .....	\$ 0.00

▼ \*SALDO NO DISPONIBLE AL DIA ▼

	MONTO
Depósitos de cheques S.B.C. ....	\$ 0.00
Comisiones Pendientes de aplicar .....	\$ 0.00
Compras no aplicadas .....	\$ 0.00
Total .....	\$ 0.00

▼ RESUMEN DE COMISIONES ▼

CHEQUES	
Cheques girados .....	0
Cheques girados sin comisión .....	0
Cheques girados con comisión .....	0
Importe de la comisión .....	\$ 0.00
Por cheques devueltos .....	\$ 0.00
OTRAS COMISIONES .....	\$ 65.40

▼ COMPORTAMIENTO DE TARJETA DE DEBITO ▼

Uso en cajeros automáticos .....	\$ 0.00
Compras en comercios .....	\$ 0.00
Uso en sucursales .....	\$ 0.00
Total Uso del débito .....	\$ 0.00

La fecha de corte coincide con la fecha de terminación del periodo que se señala en el presente estado de cuenta. Las operaciones efectuadas durante días no laborales o después de la hora de corte de fin de día serán consideradas en nuestra contabilidad como realizadas en el siguiente día hábil bancario. Usted dispone de 90 días después de la fecha de corte para objetar la información contenida en su estado de cuenta, de no hacerlo se asumirá su conformidad al respecto.

▼ DETALLE DE OPERACIONES ▼						
FECHA	DESCRIPCION DEL CARGO/ ABONO	MONEDA	MONTO DEL RETIRO	MONTO DEL DEPOSITO	SALDO	
29-FEB-16	SALDO ANTERIOR				1,073,934.55	
01-MAR-16	002601001603010000087320 SPEI RECIBIDO DEL BANCO 0012 BBVA BANCOMER DEL CLIENTE SECRETARIA DE FINANZAS DE LA CLABE 012700001015002364 CON RFC GES850101L4A CONCEPTO: SECRETARIA DE FINANZ AS REFERENCIA: 0103168 CVE RAST: 002601001603010000087320	MXP		1,289,895.00 ✓	2,363,829.55	
02-MAR-16	COMPRA ORDEN DE PAGO SPEI 0002563 = REFERENCIA CTA/CLABE: 012700001659717484 BEM SPEI, BCO:012 BENEFICIARIO:CONSTRUCCIONES GAF SA DE CV ADQUISICION DE SELLO PARA BACHEO EN CALL CVE RASTREO: 8846CAP1201603020320095187 RFC: CGA080806822 IVA: 000000000000.00 BBVA BANCOMER	MXP	3,480.00 ✓		2,360,349.55	
02-MAR-16	COMISION ORDEN DE PAGO SPEI REFERENCIA: 0002563	MXP	8.90		2,360,340.65	
02-MAR-16	I.V.A. ORDEN DE PAGO SPEI REFERENCIA: 0002563	MXP	1.42		2,360,339.23	
02-MAR-16	TRASPASO A CUENTA DE TERCEROS 0000002563 IVA:00000000.00 , A LA CUENTA: 0584497177 adquisicion de 1800 litros de emulsion AL R.F.C. PASO70807F56	MXP	10,753.20 ✓		2,349,586.03	
02-MAR-16	Comision x Internet 2563 Transferencias Tercero Banorte	MXP	3.00		2,349,583.03	
02-MAR-16	IVA Com x Internet 2563 Transferencias Tercero Banorte	MXP	0.48		2,349,582.55	
03-MAR-16	TRASPASO A CUENTA DE TERCEROS 0000002563 IVA:00000000.00 , A LA CUENTA: 0559598933 pago de fac 374 adquisicion de tubo pvc AL R.F.C. RPL060202CE7	MXP	7,656.00 ✓		2,341,926.55	
03-MAR-16	Comision x Internet 2563 Transferencias Tercero Banorte	MXP	3.00		2,341,923.55	
03-MAR-16	IVA Com x Internet 2563 Transferencias Tercero Banorte	MXP	0.48		2,341,923.07	
04-MAR-16	COMPRA ORDEN DE PAGO SPEI 0002563 = REFERENCIA CTA/CLABE: 002700099500347828 BEM SPEI, BCO:002 BENEFICIARIO:ENRIQUE MANUEL DE ALBA GONZAL pago de fac 1658 CVE RASTREO: 8846CAP2201603040320610868 RFC: AAGE6912133E5 IVA: 000000000000.00 BANAMEX	MXP	79,853.03 ✓		2,262,070.04	
04-MAR-16	COMISION ORDEN DE PAGO SPEI REFERENCIA: 0002563	MXP	8.90		2,262,061.14	
04-MAR-16	I.V.A. ORDEN DE PAGO SPEI REFERENCIA: 0002563	MXP	1.42		2,262,059.72	
04-MAR-16	TRASPASO A CUENTA DE TERCEROS 0000002563 IVA:00000000.00 , A LA CUENTA: 0850037287 PAGO DE FAC 344 AL R.F.C. GUCC670326PN4	MXP	174,220.89 ✓		2,087,838.83	
04-MAR-16	Comision x Internet 2563 Transferencias Tercero Banorte	MXP	3.00		2,087,835.83	
04-MAR-16	IVA Com x Internet 2563 Transferencias Tercero Banorte	MXP	0.48		2,087,835.35	

REFERENCIA DE ABREVIACIONES:

R.F.C.: Registro Federal de Causantes - CLABE: Clave Bancaria Estandarizada - I.V.A.: Impuesto al Valor Agregado - I.S.R.: Impuesto Sobre la Renta - S.B.C.: Saldo salvo Buen Cobro - DISP.: Disposición/Dispersión - ATM.: Cajero Automático - BTE.: Banorte - CPA.: Compra - DEP.: Depósito - COM.: Comisión - INTBC.: Interbancaria - O/B.: Otro Banco - CHEQ/CHQ.: Cheque - LIQ.: Liquidación (Pago) - INT.: Interés (es) - EDO.: Estado - CTA.: Cuenta - CAM.: Cámara de Compensación - ABO.: Abono - CAP.: Capital - INV.: Inversión - PZO.: Plazo - DEV.: Devolución - REV.: Reverso - CONS.: Consulta - VEN.: Ventanilla

Cuando no reciba su estado de cuenta durante los 20 días siguientes de la fecha de corte, y no haya dado instrucciones para que no se le envíe, favor de solicitarlo en su sucursal.

Podrá consultar la información de las comisiones de todos los bancos con fines informativos y de comparación en la CONDUSEF al teléfono 01 800 999 8080 y en la página electrónica:

[www.condusef.gob.mx](http://www.condusef.gob.mx)

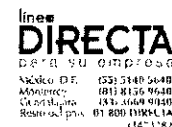

[www.banorte.com](http://www.banorte.com)

Banco Mercantil del Norte, S.A. Institución de Banca Múltiple Grupo Financiero Banorte Av. Revolución No. 3000, Colonia Primavera, C.P. 64830, Monterrey, Nuevo León. RFC. BMN930209927.

Banco Mercantil del Norte, S.A. Institución de Banca Múltiple, Grupo Financiero Banorte recibe las consultas, reclamaciones o aclaraciones, en su Unidad Especializada de Atención a Usuarios, ubicada en Av. Paseo de la Reforma No. 505 Piso 43 Colonia Cuauhtémoc C.P. 06500 Delegación Cuauhtémoc, México, D.F. y por Correo Electrónico [una@banorte.com](mailto:una@banorte.com) o Teléfono 01 800 827 22 92, así como en cualquiera de sus sucursales u oficinas. En el caso de no obtener una respuesta satisfactoria, podrá acudir a la Comisión Nacional para la Protección y Defensa de los Usuarios de Servicios Financieros [www.condusef.gob.mx](http://www.condusef.gob.mx) con número telefónico de atención en el Distrito Federal (55) 53400999 y desde el interior de la República al 01 800 999 8080

**Advertencia:**  
Incumplir tus obligaciones te puede generar comisiones.

**El presente Estado de Cuenta no es un comprobante fiscal**



Los productos anteriormente descritos se encuentran protegidos por el Instituto para la Protección del Ahorro Bancario (IPAB) hasta por un monto equivalente a 400,000 UDIS por cliente por Institución, lo anterior de conformidad con las disposiciones legales que regulan a dicho Instituto.

Visita la página [www.ipab.org.mx](http://www.ipab.org.mx)

**▼ DETALLE DE OPERACIONES ENLACE GLOBAL PM S/INTERESES (CONTINUACION) ▼**

FECHA	DESCRIPCION DEL CARGO/ ABONO	MONEDA	MONTO DEL RETIRO	MONTO DEL DEPOSITO	SALDO
04-MAR-16	SALDO ANTERIOR				2,087,835.35
09-MAR-16	TRASPASO A CUENTA PROPIA 0000002563 IVA:00000000.00 , A LA CUENTA 0424239651 TRASPASO POR ERROR AL R.F.C. MVA85010IPY7	MXP	174,220.89		1,913,614.46
09-MAR-16	DEPOSITO DE CUENTA PROPIA 0000006897 , DE LA CUENTA 0424239651 REEMBOSO POR ERROR	MXP		174,220.89	2,087,835.35
09-MAR-16	DEPOSITO DE CUENTA PROPIA 0000002365 , DE LA CUENTA 0424239651 REEMBOLSO POR ERROR	MXP		174,220.89	2,262,056.24
10-MAR-16	COMPRA ORDEN DE PAGO SPEI 0002563 = REFERENCIA CTA/CLABE: 002700099500347828 BEM SPEI, BCO:002 BENEFICIARIO:ENRIQUE MANUEL DE ALBA GONZAL PAGO DE FAC A1659 CVE RASTREO: 8846CAP4201603100321664268 RFC: AAGE6912133E5 IVA: 000000000000.00 BANAMEX	MXP	106,844.18 ✓		2,155,212.06
10-MAR-16	COMISION ORDEN DE PAGO SPEI REFERENCIA: 0002563	MXP	8.90		2,155,203.16
10-MAR-16	I.V.A. ORDEN DE PAGO SPEI REFERENCIA: 0002563	MXP	1.42		2,155,201.74
16-MAR-16	COMPRA ORDEN DE PAGO SPEI 0002563 = REFERENCIA CTA/CLABE: 002700099500347828 BEM SPEI, BCO:002 BENEFICIARIO:ENRIQUE MANUEL DE ALBA GONZAL pago de fac 1660 CVE RASTREO: 8846CAP2201603160323403548 RFC: AAGE6912133E5 IVA: 000000000000.00 BANAMEX	MXP	48,662.10 ✓		2,106,539.64
16-MAR-16	COMISION ORDEN DE PAGO SPEI REFERENCIA: 0002563	MXP	8.90		2,106,530.74
16-MAR-16	I.V.A. ORDEN DE PAGO SPEI REFERENCIA: 0002563	MXP	1.42		2,106,529.32
29-MAR-16	COMPRA ORDEN DE PAGO SPEI 0002563 = REFERENCIA CTA/CLABE: 002700099500347828 BEM SPEI, BCO:002 BENEFICIARIO:ENRIQUE MANUEL DE ALBA GONZAL	MXP	29,670.16 ✓		2,076,859.16
29-MAR-16	COMISION ORDEN DE PAGO SPEI REFERENCIA: 0002563 CVE RASTREO: 8846CAP4201603290325523714 RFC: AAGE6912133E5 IVA: 000000000000.00 BANAMEX	MXP	8.90		2,076,850.26
29-MAR-16	I.V.A. ORDEN DE PAGO SPEI REFERENCIA: 0002563	MXP	1.42		2,076,848.84
31-MAR-16	TRASPASO A CUENTA DE TERCEROS 0000002563 IVA:00000000.00 , A LA CUENTA: 0884796486 COMPRA DE BALASTROS, FOCOS Y FOTOCELDAS AL R.F.C. ICO090126HE6	MXP	99,006.00 ✓		1,977,842.84
31-MAR-16	Comision x Internet 2563 Transferencias Tercero Banorte	MXP	3.00		1,977,839.84
31-MAR-16	IVA Com x Internet 2563 Transferencias Tercero Banorte	MXP	0.48		1,977,839.36
31-MAR-16	COMPRA ORDEN DE PAGO SPEI 0002563 = REFERENCIA CTA/CLABE: 002700099500347828 BEM SPEI, BCO:002 BENEFICIARIO:ENRIQUE MANUEL DE ALBA GONZAL PAGO DE FAC 1671 ADQUISICION DE MATERIAL CVE RASTREO: 8846APAC201603310326852851 RFC: AAGE6912133E5 IVA: 000000000000.00 BANAMEX	MXP	52,374.00 ✓		1,925,465.36
31-MAR-16	COMISION ORDEN DE PAGO SPEI REFERENCIA: 0002563	MXP	8.90		1,925,456.46

La fecha de corte coincide con la fecha de terminación del periodo que se señala en el presente estado de cuenta. Las operaciones efectuadas durante días no laborales o después de la hora de corte de fin de día serán consideradas en nuestra contabilidad como realizadas en el siguiente día hábil bancario. Usted dispone de 90 días después de la fecha de corte para objetar la información contenida en su estado de cuenta, de no hacerlo se asumirá su conformidad al respecto.



▼ DETALLE DE OPERACIONES ENLACE GLOBAL PM S/INTERESES (CONTINUACION) ▼

FECHA	DESCRIPCION DEL CARGO/ABONO	MONEDA	MONTO DEL RETIRO	MONTO DEL DEPOSITO	SALDO
31-MAR-16	SALDO ANTERIOR				1,925,456.46
31-MAR-16	I.V.A. ORDEN DE PAGO SPEI REFERENCIA: 0002563	MXP	1.42		1,925,455.04

AVISO

**¡DESCUBRA LAS VENTAJAS QUE LE OFRECE EL SERVICIO DE DEPOSITOS REMOTOS!**  
**REALICE DEPOSITOS CON CHEQUES DESDE LA COMODIDAD DE SU OFICINA Y EVITE FILAS EN SUCURSAL.**  
**LOS DEPOSITOS REALIZADOS CON CHEQUES BANORTE SE REFLEJARAN EN SU CUENTA EL MISMO DIA,**  
**LA COMISION MENSUAL ES DE \$300 Y \$1 POR CADA CHEQUE PROCESADO.**  
**PARA MAYOR INFORMACION LO INVITAMOS A CONTACTAR A SU EJECUTIVO DE CUENTA.**

(Saldo inicial de \$1,073,934.55)

Saldo Final \$1,925,455.04

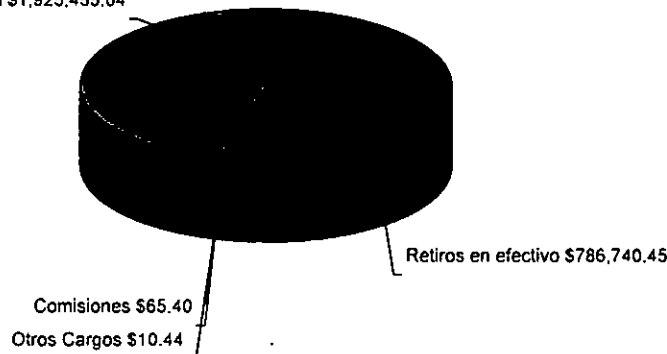

REFERENCIA DE ABREVIACIONES:

R.F.C.: Registro Federal de Causantes - CLABE: Clave Bancaria Estandarizada - I.V.A.: Impuesto al Valor Agregado - I.S.R.: Impuesto Sobre la Renta  
 - S.B.C.: Saldo salvo Buen Cobro - DISP.: Disposición/Dispersión - ATM.: Cajero Automático - BTE.: Banorte - CPA.: Compra - DEP.: Depósito - COM.: Comisión  
 -INTBC.: Interbancaria - O/B.: Otro Banco - CHEQ/CHQ.: Cheque - LIQ.: Liquidación (Pago) - INT.: Interés (es) - EDO.: Estado - CTA.: Cuenta - CAM.: Cámara  
 de Compensación - ABO.: Abono - CAP.: Capital - INV.: Inversión - PZO.: Plazo - DEV.: Devolución - REV.: Reverso - CONS.: Consulta - VEN.: Ventanilla

Cuando no reciba su estado de cuenta durante los 20 días siguientes de la fecha de corte, y no haya dado instrucciones para que no se le envíe, favor de solicitarlo en su sucursal.

Podrá consultar la información de las comisiones de todos los bancos con fines informativos y de comparación en la CONDUSEF al teléfono 01 800 999 8080 y en la página electrónica:

[www.condusef.gob.mx](http://www.condusef.gob.mx)

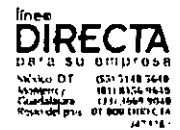

BANORTE  
[www.banorte.com](http://www.banorte.com)

Banco Mercantil del Norte, S.A. Institución de Banca Múltiple Grupo Financiero Banorte Av. Revolución No. 3000, Colonia Primavera, C.P. 64830, Monterrey, Nuevo León. RFC. BMN930209927.

Banco Mercantil del Norte, S.A. Institución de Banca Múltiple, Grupo Financiero Banorte recibe las consultas, reclamaciones o aclaraciones, en su Unidad Especializada de Atención a Usuarios, ubicada en Av. Paseo de la Reforma No. 505 Piso 43 Colonia Cuauhtémoc C.P. 06500 Delegación Cuauhtémoc, México, D.F. y por Correo Electrónico [une@banorte.com](mailto:une@banorte.com) o Teléfono 01 800 627 22 92, así como en cualquiera de sus sucursales u oficinas. En el caso de no obtener una respuesta satisfactoria, podrá acudir a la Comisión Nacional para la Protección y Defensa de los Usuarios de Servicios Financieros [www.condusef.gob.mx](http://www.condusef.gob.mx) con número telefónico de atención en el Distrito Federal (55) 53400999 y desde el interior de la República el 01 800 999 8080

**Advertencia:**  
 Incumplir tus obligaciones te puede generar comisiones.

**El presente Estado de Cuenta no es un comprobante fiscal**



Los productos anteriormente descritos se encuentran protegidos por el Instituto para la Protección del Ahorro Bancario (IPAB) hasta por un monto equivalente a 400,000 UDIS por cliente por Institución, lo anterior, de conformidad con las disposiciones legales que regulan a dicho Instituto.

Visita la página [www.ipab.org.mx](http://www.ipab.org.mx)

No. de cliente	13733363
RFC	MVA850101PY7
Plaza	9588 PLAZA SAN LUIS POTOSI
Sucursal	0841 AVENIDA SAN LUIS POTOSI
Teléfono Sucursal	8145206
Dirección Sucursal	VENUSTIANO CARRANZA 990 MODERNA
Período	De 01/Marzo/2016 al 31/Marzo/2016
Fecha de corte	31/Marzo/2016
Página	5 de 5

**▼ INFORME DE DEPÓSITOS EN EFECTIVO MAYORES A \$15,000 PESOS ▼**

MUNICIPIO DE VILLA DE ARISTA SLP  
CALLE PALACIO MUNICIPAL SN ENT. PISO DEP., VILLA DE ARISTA VILLA DE ARISTA S.L.P. C.P. 78940  
RFC: MVA850101PY7

	DEL MES DE MARZO DE 2016	NO. DE CLIENTE: 13733363		
EXCEDENTES DE DEPOSITOS			\$	875,788.50
TIPO DE CAMBIO			\$	17.4015
<b>RESUMEN DEL EJERCICIO 2016</b>				
MONTO EXCEDENTE DE DEPOSITOS			\$	2,068,723.56

\*Los depósitos en efectivo presentados en el presente informe, son aquellos que exceden la cantidad de \$15,000 (Quince mil pesos 00/100) de forma acumulada en todas las cuentas bajo la titularidad del cliente, dentro de un mes calendario.

BANCO MERCANTIL DEL NORTE S.A., INSTITUCION DE BANCA MULTIPLE  
GRUPO FINANCIERO BANORTE,  
AV. REVOLUCION NO. 3000, COLONIA PRIMAVERA, C.P. 64830, MONTERREY, N.L.  
RFC: BMN930209927

**AVISO DE PRIVACIDAD**

El artículo tercero transitorio de la Ley para la Protección de Datos Personales en Posesión de Particulares (LPDPPP) establece que los responsables expedirán el aviso de privacidad de conformidad con lo dispuesto en los artículos 16 y 17 de la LPDPPP. Por lo anterior, ponemos a su disposición nuestro aviso de privacidad en [www.banorte.com](http://www.banorte.com). Se presume que usted consiente tácitamente en el tratamiento de sus datos mientras no manifieste su oposición.

La fecha de corte coincide con la fecha de terminación del período que se señala en el presente estado de cuenta. Las operaciones efectuadas durante días no laborales o después de la hora de corte de fin de día serán consideradas en nuestra contabilidad como realizadas en el siguiente día hábil bancario. Usted dispone de 90 días después de la fecha de corte para objetar la información contenida en su estado de cuenta, de no hacerlo se asumirá su conformidad al respecto.

FISM 2016  
MUNICIPIO DE VILLA DE ARISTA SLP  
CALLE PALACIO MUNICIPAL SN  
VILLA DE ARISTA  
VILLA DE ARISTA S.L.P.  
SUCURSAL 0841 AVENIDA SAN LUIS POTOSI  
CORREO

C.P. 78940



No. de cliente 13733363  
RFC MVA85010IPY7  
Plaza 9588 PLAZA SAN LUIS POTOSI  
Sucursal 0841 AVENIDA SAN LUIS POTOSI  
Teléfonos Sucursal 8145206  
Dirección Sucursal VENUSTIANO CARRANZA 990 MODERNA  
Período De 01/Abril/2016 al 30/Abril/2016  
Fecha de corte 30/Abril/2016  
Página 1 de 4

NO. CUENTA	0424239905
GANANCIA ANUAL TOTAL (GAT) <sup>1</sup>	
GAT NOMINAL	N/A %
GAT REAL <sup>2</sup>	N/A %
(+) INTERESES APLICABLES	\$ 0.00
(-) TOTAL DE COMISIONES COBRADAS	\$ 44.60

Enlace Global PM S/Intereses  
Abril 2016

<sup>1</sup> Antes de Impuestos

<sup>2</sup> La GAT REAL es el rendimiento que obtendría después de descontar la inflación estimada

▼ RESUMEN INTEGRAL ▼

PRODUCTO/SERVICIO	CUENTA	SALDO ANTERIOR	SALDO AL CORTE
ENLACE GLOBAL PM S/INTERESES	0424239905	\$ 1,925,455.04	\$ 3,047,310.39
<b>TOTAL</b>		<b>\$ 1,925,455.04</b>	<b>\$ 3,047,310.39</b>

▼ Enlace Global Pm S/Intereses ▼

No. de CUENTA: 0424239905

DIVISA: PESOS

CLABE: 072 700 00424239905 2

▼ RESUMEN DEL PERIODO ▼

	MONTO
Saldo inicial del período .....	\$ 1,925,455.04
(+) Depósitos .....	\$ 1,289,895.00
(-) Retiros .....	\$ 167,987.93
(+) Intereses Netos Ganados .....	\$ 0.00
(-) Comisiones Cobradas .....	\$ 44.60
(-) IVA sobre comisiones (16%) .....	\$ 7.12
Saldo Actual .....	\$ 3,047,310.39
Saldo Disponible al día* .....	\$ 3,047,310.39
Saldo Mínimo requerido .....	\$ 10,000.00

▼ SALDO PROMEDIO DIARIO ▼

	MONTO
En el Período (del 01 Abr al 30 Abr) .....	\$ 2,915,696.77
Días que comprende el período .....	030
Acumulado anual .....	\$ 1,523,015.08
Días que comprende el período anual .....	100

▼ CALCULO DE INTERESES DEVENGADOS ▼

Intereses Tasa Bruta Anual 0.00% .....	\$ 0.00
Retención de IDE .....	\$ 0.00
Retención de ISR .....	\$ 0.00
Intereses Netos Ganados .....	\$ 0.00

▼ \*SALDO NO DISPONIBLE AL DIA ▼

	MONTO
Depósitos de cheques S.B.C. ....	\$ 0.00
Comisiones Pendientes de aplicar .....	\$ 0.00
Compras no aplicadas .....	\$ 0.00
Total .....	\$ 0.00

▼ RESUMEN DE COMISIONES ▼

CHEQUES	
Cheques girados .....	0
Cheques girados sin comisión .....	0
Cheques girados con comisión .....	0
Importe de la comisión .....	\$ 0.00
Por cheques devueltos .....	\$ 0.00
OTRAS COMISIONES .....	\$ 44.60

▼ COMPORTAMIENTO DE TARJETA DE DEBITO ▼

Uso en cajeros automáticos .....	\$ 0.00
Compras en comercios .....	\$ 0.00
Uso en sucursales .....	\$ 0.00
Total Uso del débito .....	\$ 0.00

La fecha de corte coincide con la fecha de terminación del periodo que se señala en el presente estado de cuenta. Las operaciones efectuadas durante días no laborales o después de la hora de corte de fin de día serán consideradas en nuestra contabilidad como realizadas en el siguiente día hábil bancario. Usted dispone de 90 días después de la fecha de corte para objetar la información contenida en su estado de cuenta, de no hacerlo se asumirá su conformidad al respecto.

▼ DETALLE DE OPERACIONES ▼

FECHA	DESCRIPCION DEL CARGO/ ABONO	MONEDA	MONTO DEL RETIRO	MONTO DEL DEPOSITO	SALDO
31-MAR-16	SALDO ANTERIOR				1,925,455.04
06-ABR-16	002601001604060000077558 SPEI RECIBIDO DEL BANCO 0012 BBVA BANCOMER DEL CLIENTE SECRETARIA DE FINANZAS DE LA CLABE 012700001015002364 CON RFC GES850101L4A CONCEPTO: SECRETARIA DE FINANZ AS REFERENCIA: 0604168 CVE RAST: 002601001604060000077558	MXP		1,289,895.00	3,215,350.04
07-ABR-16	COMPRA ORDEN DE PAGO SPEI 0002563 = REFERENCIA CTA/CLABE: 002700012758353036 BEM SPEI, BCO:002 BENEFICIARIO:marco antonio serna almdare PAGO DE FAC 1610 CVE RASTREO: 8846CAP2201604070328691466 RFC: SEAM630530-RN IVA: 000000000000.00 BANAMEX	MXP	996.00		3,214,354.04
07-ABR-16	COMISION ORDEN DE PAGO SPEI REFERENCIA: 0002563	MXP	8.90		3,214,345.14
07-ABR-16	I.V.A. ORDEN DE PAGO SPEI REFERENCIA: 0002563	MXP	1.42		3,214,343.72
07-ABR-16	COMPRA ORDEN DE PAGO SPEI 0002563 = REFERENCIA CTA/CLABE: 002700012758353036 BEM SPEI, BCO:002 BENEFICIARIO:marco antonio serna almdare PAGO DE FAC 1612	MXP	7,400.00		3,206,943.72
07-ABR-16	COMISION ORDEN DE PAGO SPEI REFERENCIA: 0002563 IVA: 000000000000.00 BANAMEX	MXP	8.90		3,206,934.82
07-ABR-16	I.V.A. ORDEN DE PAGO SPEI REFERENCIA: 0002563	MXP	1.42		3,206,933.40
07-ABR-16	COMPRA ORDEN DE PAGO SPEI 0002562 = REFERENCIA CTA/CLABE: 002700012758353036 BEM SPEI, BCO:002 BENEFICIARIO:marco antonio serna almdare PAGO DE LA FAC 1609 MATERIAL PARA REHABI CVE RASTREO: 8846APA7201604070328691470 RFC: SEAM630530-RN IVA: 000000000000.00 BANAMEX	MXP	5,029.00		3,201,904.40
07-ABR-16	COMISION ORDEN DE PAGO SPEI REFERENCIA: 0002562	MXP	8.90		3,201,895.50
07-ABR-16	I.V.A. ORDEN DE PAGO SPEI REFERENCIA: 0002562	MXP	1.42		3,201,894.08
08-ABR-16	TRASPASO A CUENTA DE TERCEROS 0000002562 IVA:00000000.00 , A LA CUENTA: 0849008463 PAGO DE FAC 178 ESTIMACION UNICA Y FIN DE LA OBRA AL R.F.C. PCE990318215	MXP	89,456.90		3,112,437.18
08-ABR-16	Comision x Internet 2562 Transferencias Tercero Banorte	MXP	3.00		3,112,434.18
08-ABR-16	IVA Com x internet 2562 Transferencias Tercero Banorte	MXP	0.48		3,112,433.70
28-ABR-16	TRASPASO A CUENTA DE TERCEROS 0000002548 IVA:00000000.00 , A LA CUENTA: 0843000355 PAGO DE FAC 738 ANTICIPO REPARACION ELECTROBOMBA S AL R.F.C. GOCC390131618	MXP	20,000.00		3,092,433.70
28-ABR-16	Comision x Internet 2548 Transferencias Tercero Banorte	MXP	3.00		3,092,430.70

REFERENCIA DE ABREVIACIONES:

R.F.C.: Registro Federal de Causantes - CLABE: Clave Bancaria Estandarizada - I.V.A.: Impuesto al Valor Agregado - I.S.R.: Impuesto Sobre la Renta - S.B.C.: Saldo salvo Buen Cobro - DISP.: Disposición/Dispersión - ATM.: Cajero Automático - BTE.: Banorte - CPA.: Compra - DEP.: Depósito - COM.: Comisión - INTBC.: Interbancaria - O/B.: Otro Banco - CHEQ/CHQ.: Cheque - LIQ.: Liquidación (Pago) - INT.: Interés (es) - EDO.: Estado - CTA.: Cuenta - CAM.: Cámara de Compensación - ABO.: Abono - CAP.: Capital - INV.: Inversión - PZO.: Plazo - DEV.: Devolución - REV.: Reverso - CONS.: Consulta. - VEN.: Ventanilla

Cuando no reciba su estado de cuenta durante los 20 días siguientes de la fecha de corte, y no haya dado instrucciones para que no se le envíe, favor de solicitarlo en su sucursal.

Podrá consultar la información de las comisiones de todos los bancos con fines informativos y de comparación en la CONDUSEF al teléfono 01 800 999 8080 y en la página electrónica:

[www.condusef.gob.mx](http://www.condusef.gob.mx)

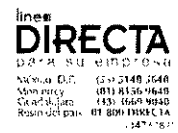

[www.banorte.com](http://www.banorte.com)

Banco Mercantil del Norte, S.A. Institución de Banca Múltiple Grupo Financiero Banorte Av. Revolución No. 3000, Colonia Primavera, C.P. 64830, Monterrey, Nuevo León. RFC: BMNG30209927.

Banco Mercantil del Norte, S.A. Institución de Banca Múltiple Grupo Financiero Banorte recibe las consultas, reclamaciones o aclaraciones, en su Unidad Especializada de Atención a Usuarios, ubicada en Av. Paseo de la Reforma No. 505 Piso 43 Colonia Cuauhtémoc C.P. 06500 Delegación Cuauhtémoc, México, D.F. y por Correo Electrónico [une@banorte.com](mailto:une@banorte.com) o teléfono 01 800 827 22 92, así como en cualquiera de sus sucursales u oficinas. En el caso de no obtener una respuesta satisfactoria, podrá acudir a la Comisión Nacional para la Protección y Defensa de los Usuarios de Servicios Financieros [www.condusef.gob.mx](http://www.condusef.gob.mx) con número telefónico de atención en el Distrito Federal (55) 53400999 y desde el interior de la República el 01 800 999 8080

**Advertencia:**  
Incumplir tus obligaciones te puede generar comisiones.

**El presente Estado de Cuenta no es un comprobante fiscal**



Los productos anteriormente descritos se encuentran protegidos por el Instituto para la Protección del Ahorro Bancario (IPAB) hasta por un monto equivalente a 400,000 UDIS por cliente por institución, lo anterior, de conformidad con las disposiciones legales que regulan a dicho Instituto.

Visita la página [www.ipab.org.mx](http://www.ipab.org.mx)

**▼ DETALLE DE OPERACIONES Enlace Global Pm S/Intereses (CONTINUACION) ▼**

FECHA	DESCRIPCION DEL CARGO/ ABONO	MONEDA	MONTO DEL RETIRO	MONTO DEL DEPOSITO	SALDO
28-ABR-16	SALDO ANTERIOR				3,092,430.70
28-ABR-16	IVA Com x Internet 2548	MXP	0.48		3,092,430.22
	Transferencias Tercero Banorte				
28-ABR-16	TRASPASO A CUENTA PROPIA	MXP	1,377.00 ✓		3,091,053.22
	0000002563 IVA:00000000.00 , A LA CUENTA 0424239651				
	TRASPASO DE INFRA A FORTA ERRO AL R.F.C. MVA850101PY7				
28-ABR-16	COMPRA ORDEN DE PAGO SPEI	MXP	7,954.03 ✓		3,083,099.19
	0001523 = REFERENCIA CTA/CLABE: 012078001894789491				
	BEM SPEI, BCO:012 BENEFICIARIO:sistemas de irrigacion y bomb				
	pago de fac 588				
	CVE RASTREO: 8846CAP2201604280334698598 RFC: SIB1202070A6				
	IVA: 000000000000.00 BBVA BANCOMER				
28-ABR-16	COMISION ORDEN DE PAGO SPEI	MXP	8.90		3,083,090.29
	REFERENCIA: 0001523				
28-ABR-16	I.V.A. ORDEN DE PAGO SPEI	MXP	1.42		3,083,088.87
	REFERENCIA: 0001523				
29-ABR-16	TRASPASO A CUENTA DE TERCEROS	MXP	35,775.00 ✓		3,047,313.87
	0000002563 IVA:00000000.00 , A LA CUENTA: 0202236634				
	PAGO DE FAC AL R.F.C. CACC610101PW4				
29-ABR-16	Comision x Internet 2563	MXP	3.00		3,047,310.87
	Transferencias Tercero Banorte				
29-ABR-16	IVA Com x Internet 2563	MXP	0.48		3,047,310.39
	Transferencias Tercero Banorte				

**AVISO**

**¡INVIERTE EN FONDOS DE INVERSION A PARTIR DE \$1,000 PESOS!**  
**ELIGE EL FONDO QUE MEJOR SE ADAPTE A TUS OBJETIVOS DE INVERSION Y CONVIERTETE EN UN GRAN INVERSIONISTA,**  
**ACERCATE A TU EJECUTIVO DE CUENTA Y CONTRATALOS EN SUCURSAL.**  
**CONSULTA TERMINOS, CONDICIONES Y REQUISITOS DE CONTRATACION EN**  
**WWW.BANORTE.COM/FONDOSDEINVERSIONBANORTE**

(Saldo inicial de \$1,925,455.04)

Saldo Final \$3,047,310.39

 Retiros en efectivo \$167,987.93  
 Comisiones \$44.60

**La fecha de corte coincide con la fecha de terminación del periodo que se señala en el presente estado de cuenta. Las operaciones efectuadas durante días no laborales o después de la hora de corte de fin de día serán consideradas en nuestra contabilidad como realizadas en el siguiente día hábil bancario. Usted dispone de 90 días después de la fecha de corte para objetar la información contenida en su estado de cuenta, de no hacerlo se asumirá su conformidad al respecto.**

No. de cliente	13733363
RFC	MVA850101PY7
Plaza	9588 PLAZA SAN LUIS POTOSI
Sucursal	0841 AVENIDA SAN LUIS POTOSI
Teléfonos Sucursal	8145206
Dirección Sucursal	VENUSTIANO CARRANZA 990 MODERNA
Período	De 01/Abril/2016 al 30/Abril/2016
Fecha de corte	30/Abril/2016
Página	4 de 4

**▼ INFORME DE DEPÓSITOS EN EFECTIVO MAYORES A \$15,000 PESOS ▼**

MUNICIPIO DE VILLA DE ARISTA SLP  
CALLE PALACIO MUNICIPAL SN ENT. PISO DEP., VILLA DE ARISTA VILLA DE ARISTA S.L.P. C.P. 78940  
RFC: MVA850101PY7

DEL MES DE ABRIL DE 2016 NO. DE CLIENTE: 13733363

EXCEDENTES DE DEPOSITOS	\$	331,432.00
TIPO DE CAMBIO	\$	17.3993

**RESUMEN DEL EJERCICIO 2016**

MONTO EXCEDENTE DE DEPOSITOS	\$	2,400,155.56
------------------------------	----	--------------

\*Los depósitos en efectivo presentados en el presente informe, son aquellos que exceden la cantidad de \$15,000 (Quince mil pesos 00/100) de forma acumulada en todas las cuentas bajo la titularidad del cliente, dentro de un mes calendario.

BANCO MERCANTIL DEL NORTE S.A., INSTITUCION DE BANCA MULTIPLE  
GRUPO FINANCIERO BANORTE,  
AV. REVOLUCION NO. 3000, COLONIA PRIMAVERA, C.P. 64830, MONTERREY, N.L.  
RFC: BMN930209927

**AVISO DE PRIVACIDAD**

El artículo tercero transitorio de la Ley para la Protección de Datos Personales en Posesión de Particulares (LPDPPP) establece que los responsables expedirán el aviso de privacidad de conformidad con lo dispuesto en los artículos 16 y 17 de la LPDPPP. Por lo anterior, ponemos a su disposición nuestro aviso de privacidad en [www.banorte.com](http://www.banorte.com). Se presume que usted consiente tácitamente en el tratamiento de sus datos mientras no manifieste su oposición.

La fecha de corte coincide con la fecha de terminación del periodo que se señala en el presente estado de cuenta. Las operaciones efectuadas durante días no laborales o después de la hora de corte de fin de día serán consideradas en nuestra contabilidad como realizadas en el siguiente día hábil bancario. Usted dispone de 90 días después de la fecha de corte para objetar la información contenida en su estado de cuenta, de no hacerlo se asumirá su conformidad al respecto.

FISM 2016  
MUNICIPIO DE VILLA DE ARISTA SLP  
CALLE PALACIO MUNICIPAL SN  
VILLA DE ARISTA  
VILLA DE ARISTA S.L.P.  
SUCURSAL 0841 AVENIDA SAN LUIS POTOSI  
CORREO

C.P. 78940



No. de cliente | 13733363  
RFC | MVA850101PY7  
Plaza | 9588 PLAZA SAN LUIS POTOSI  
Sucursal | 0841 AVENIDA SAN LUIS POTOSI  
Teléfonos Sucursal | 8145206  
Dirección Sucursal | VENUSTIANO CARRANZA 990 MODERNA  
Período | De 01/Mayo/2016 al 31/Mayo/2016  
Fecha de corte | 31/Mayo/2016  
Página | 1 de 4

NO. CUENTA	0424239905
GANANCIA ANUAL TOTAL (GAT) <sup>1</sup>	
GAT NOMINAL	N/A %
GAT REAL <sup>2</sup>	N/A %
(+) INTERESES APLICABLES	\$ 0.00
(-) TOTAL DE COMISIONES COBRADAS	\$ 35.70

Enlace Global PM S/Intereses  
Mayo 2016

<sup>1</sup> Antes de Impuestos

<sup>2</sup> La GAT REAL es el rendimiento que obtendría después de descontar la inflación estimada

▼ RESUMEN INTEGRAL ▼

PRODUCTO/SERVICIO	CUENTA	SALDO ANTERIOR	SALDO AL CORTE
ENLACE GLOBAL PM S/INTERESES	0424239905	\$ 3,047,310.39	\$ 4,151,807.83
<b>TOTAL</b>		\$ 3,047,310.39	\$ <b>4,151,807.83</b>

▼ Enlace Global Pm S/Intereses ▼

No. de CUENTA: 0424239905

DIVISA: PESOS

CLABE: 072 700 00424239905 2

▼ RESUMEN DEL PERIODO ▼

	MONTO
Saldo inicial del período .....	\$ 3,047,310.39
(+) Depósitos .....	\$ 1,289,895.00
(-) Retiros .....	\$ 185,356.16
(+) Intereses Netos Ganados .....	\$ 0.00
(-) Comisiones Cobradas .....	\$ 35.70
(-) IVA sobre comisiones (16%) .....	\$ 5.70
Saldo Actual .....	\$ 4,151,807.83
Saldo Disponible al día* .....	\$ 4,151,807.83
Saldo Mínimo requerido .....	\$ 10,000.00

▼ \*SALDO NO DISPONIBLE AL DÍA ▼

	MONTO
Depósitos de cheques S.B.C. ....	\$ 0.00
Comisiones Pendientes de aplicar .....	\$ 0.00
Compras no aplicadas .....	\$ 0.00
Total .....	\$ 0.00

▼ SALDO PROMEDIO DIARIO ▼

	MONTO
En el Período (del 01 May al 31 May) .....	\$ 4,166,459.22
Días que comprende el período .....	031
Acumulado anual .....	\$ 2,051,703.90
Días que comprende el período anual .....	131

▼ CALCULO DE INTERESES DEVENGADOS ▼

Intereses Tasa Bruta Anual 0.00% .....	\$ 0.00
Retención de IDE .....	\$ 0.00
Retención de ISR .....	\$ 0.00
Intereses Netos Ganados .....	\$ 0.00

▼ RESUMEN DE COMISIONES ▼

CHEQUES	
Cheques girados .....	0
Cheques girados sin comisión .....	0
Cheques girados con comisión .....	0
Importe de la comisión .....	\$ 0.00
Por cheques devueltos .....	\$ 0.00
OTRAS COMISIONES .....	\$ 35.70

▼ COMPORTAMIENTO DE TARJETA DE DEBITO ▼

Uso en cajeros automáticos .....	\$ 0.00
Compras en comercios .....	\$ 0.00
Uso en sucursales .....	\$ 0.00
Total Uso del débito .....	\$ 0.00

La fecha de corte coincide con la fecha de terminación del periodo que se señala en el presente estado de cuenta. Las operaciones efectuadas durante días no laborales o después de la hora de corte de fin de día serán consideradas en nuestra contabilidad como realizadas en el siguiente día hábil bancario. Usted dispone de 90 días después de la fecha de corte para objetar la información contenida en su estado de cuenta, de no hacerlo se asumirá su conformidad al respecto.

▼ DETALLE DE OPERACIONES ▼

FECHA	DESCRIPCION DEL CARGO/ ABONO	MONEDA	MONTO DEL RETIRO	MONTO DEL DEPOSITO	SALDO
30-ABR-16	SALDO ANTERIOR				3,047,310.39
03-MAY-16	002601001605030000088319 SPEI RECIBIDO DEL BANCO 0012 BVVA BANCOMER DEL CLIENTE SECRETARIA DE FINANZAS DE LA CLABE 012700001015002364 CON RFC GES850101L4A CONCEPTO: SECRETARIA DE FINANZ AS REFERENCIA: 0305168 CVE RAST: 002601001605030000088319	MXP		1,289,895.00	4,337,205.39
09-MAY-16	TRASPASO A CUENTA DE TERCEROS 0000002563 IVA:00000000.00 , A LA CUENTA: 0202236634 PAGO DE FAC 5081 AL R.F.C. CACC610101PW4	MXP	45,008.00		4,292,197.39
09-MAY-16	Comision x Internet 2563 Transferencias Tercero Banorte	MXP	3.00		4,292,194.39
09-MAY-16	IVA Com x Internet 2563 Transferencias Tercero Banorte	MXP	0.48		4,292,193.91
11-MAY-16	COMPRA ORDEN DE PAGO SPEI 0002563 = REFERENCIA CTA/CLABE: 002700012758353036 BEM SPEI, BCO:002 BENEFICIARIO:marco antonio serna almendare PAGO DE FAC 1647 CVE RASTREO: 8846APAB201605110338270435 RFC: SEAM630530-RN IVA: 000000000000.00 BANAMEX	MXP	797.00		4,291,396.91
11-MAY-16	COMISION ORDEN DE PAGO SPEI	MXP	8.90		4,291,388.01
11-MAY-16	I.V.A. ORDEN DE PAGO SPEI REFERENCIA: 0002563	MXP	1.42		4,291,386.59
20-MAY-16	COMPRA ORDEN DE PAGO SPEI 0002563 = REFERENCIA CTA/CLABE: 044700016036874576 BEM SPEI, BCO:044 BENEFICIARIO:JOSE ANTONIO LUIS VERGARA CAR pago de fac 16215 CVE RASTREO: 8846CAP3201605200340712830 RFC: VECA460113SIA IVA: 000000000000.00 SCOTIABANK	MXP	1,308.15		4,290,078.44
20-MAY-16	COMISION ORDEN DE PAGO SPEI REFERENCIA: 0002563	MXP	8.90		4,290,069.54
20-MAY-16	I.V.A. ORDEN DE PAGO SPEI REFERENCIA: 0002563	MXP	1.42		4,290,068.12
20-MAY-16	TRASPASO A CUENTA DE TERCEROS 0000002563 IVA:00000000.00 , A LA CUENTA: 0202236634 PAGO DE FAC D 37AE AL R.F.C. CACC610101PW4	MXP	35,775.00		4,254,293.12
20-MAY-16	TRASPASO A CUENTA DE TERCEROS 0000002563 IVA:00000000.00 , A LA CUENTA: 0843012752 PAGO DE FAC 78 ESTIMACION 1 DE OBRA CONST DE RED AL R.F.C. GUAD710306G16	MXP	99,714.01		4,154,579.11
20-MAY-16	Comision x Internet 2563 Transferencias Tercero Banorte	MXP	3.00		4,154,576.11
20-MAY-16	IVA Com x Internet 2563 Transferencias Tercero Banorte	MXP	0.48		4,154,575.63
20-MAY-16	Comision x Internet 2563 Transferencias Tercero Banorte	MXP	3.00		4,154,572.63
20-MAY-16	IVA Com x Internet 2563 Transferencias Tercero Banorte	MXP	0.48		4,154,572.15

REFERENCIA DE ABREVIACIONES:

R.F.C.: Registro Federal de Causantes - CLABE: Clave Bancaria Estandarizada - I.V.A.: Impuesto al Valor Agregado - I.S.R.: Impuesto Sobre la Renta - S.B.C.: Saldo salvo Buen Cobro - DISP.: Disposición/Dispersión - ATM.: Cajero Automático - BTE.: Banorte - CPA.: Compra - DEP.: Depósito - COM.: Comisión - INTBC.: Interbancaria - O/B.: Otro Banco - CHEQ/CHQ.: Cheque - LIQ.: Liquidación (Pago) - INT.: Interés (es) - EDO.: Estado - CTA.: Cuenta - CAM.: Cámara de Compensación - ABO.: Abono - CAP.: Capital - INV.: Inversión - PZO.: Plazo - DEV.: Devolución - REV.: Reverso - CONS.: Consulta - VEN.: Ventanilla

Cuando no reciba su estado de cuenta durante los 20 días siguientes de la fecha de corte, y no haya dado instrucciones para que no se le envíe, favor de solicitarlo en su sucursal.

Podrá consultar la información de las comisiones de todos los bancos con fines informativos y de comparación en la CONDUSEF al teléfono 01 800 999 8080 y en la página electrónica:

[www.condusef.gob.mx](http://www.condusef.gob.mx)

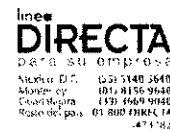

**BANORTE**  
[www.banorte.com](http://www.banorte.com)

Banco Mercantil del Norte, S.A. Institución de Banca Múltiple Grupo Financiero Banorte Av. Revolución No. 3000, Colonia Primavera, C.P. 64830, Monterrey, Nuevo León, RFC: BMN930209927.

Banco Mercantil del Norte, S.A. Institución de Banca Múltiple, Grupo Financiero Banorte recibe las consultas, reclamaciones o aclaraciones, en su Unidad Especializada de Atención a Usuarios ubicada en Av. Paseo de la Reforma No. 505 Piso 43 Colonia Cuauhtémoc C.P. 06500 Delegación Cuauhtémoc, México, D.F. y por Correo Electrónico [una@banorte.com](mailto:una@banorte.com) o teléfono 01 800 627 22 92, así como en cualquiera de sus sucursales u oficinas. En el caso de no obtener una respuesta satisfactoria, podrá acudir a la Comisión Nacional para la Protección y Defensa de los Usuarios de Servicios Financieros [www.condusef.gob.mx](http://www.condusef.gob.mx) con número telefónico de atención en el Distrito Federal (55) 53400999 y desde el interior de la República el 01 800 999 8080

**Advertencia:**  
Incumplir tus obligaciones te puede generar comisiones.

**El presente Estado de Cuenta no es un comprobante fiscal**



Los productos anteriormente descritos se encuentran protegidos por el Instituto para la Protección del Ahorro Bancario (IPAB) hasta por un monto equivalente a 400,000 UDIS por cliente por institución, lo anterior de conformidad con las disposiciones legales que regulan a dicho Instituto.

Visita la página [www.ipab.org.mx](http://www.ipab.org.mx)



### ▼ DETALLE DE OPERACIONES Enlace Global Pm S/Intereses (CONTINUACION) ▼

FECHA	DESCRIPCION DEL CARGO/ ABONO	MONEDA	MONTO DEL RETIRO	MONTO DEL DEPOSITO	SALDO
20-MAY-16	SALDO ANTERIOR				4,154,572.15
25-MAY-16	COMPRA ORDEN DE PAGO SPEI 0001256 = REFERENCIA CTA/CLABE: 044700016036874576 BEM SPEI, BCO:044 BENEFICIARIO:JOSE ANTONIO LUIS VERGARA CAR PAGO DE FAC 16284 CVE RASTREO: 8846CAP2201605250341752485 RFC: VECA460113SIA IVA: 000000000000.00 SCOTIABANK	MXP	2,754.00		4,151,818.15
25-MAY-16	COMISION ORDEN DE PAGO SPEI REFERENCIA: 0001256	MXP	8.90		4,151,809.25
25-MAY-16	I.V.A. ORDEN DE PAGO SPEI REFERENCIA: 0001256	MXP	1.42		4,151,807.83

AVISO

DESCUBRA LAS VENTAJAS QUE LE OFRECE EL SERVICIO DE DEPOSITOS REMOTOS!  
REALICE DEPOSITOS CON CHEQUES DESDE LA COMODIDAD DE SU OFICINA Y EVITE FILAS EN SUCURSAL,  
LOS DEPOSITOS REALIZADOS CON CHEQUES BANORTE SE REFLEJARAN EN SU CUENTA EL MISMO DIA,  
LA COMISION MENSUAL ES DE \$300 Y \$1 POR CADA CHEQUE PROCESADO.  
PARA MAYOR INFORMACION LO INVITAMOS A CONTACTAR A SU EJECUTIVO DE CUENTA.

(Saldo inicial de \$3,047,310.39)

Saldo Final \$4,151,807.83



Retiros en efectivo \$185,356.16  
Comisiones \$35.70

La fecha de corte coincide con la fecha de terminación del periodo que se señala en el presente estado de cuenta. Las operaciones efectuadas durante días no laborales o después de la hora de corte de fin de día serán consideradas en nuestra contabilidad como realizadas en el siguiente día hábil bancario. Usted dispone de 90 días después de la fecha de corte para objetar la información contenida en su estado de cuenta, de no hacerlo se asumirá su conformidad al respecto.

No. de cliente	13733363
RFC	MVA850101PY7
Plaza	9588 PLAZA SAN LUIS POTOSI
Sucursal	0841 AVENIDA SAN LUIS POTOSI
Teléfonos Sucursal	8145206
Direccion Sucursal	VENUSTIANO CARRANZA 990 MODERNA
Período	De 01/Mayo/2016 al 31/Mayo/2016
Fecha de corte	31/Mayo/2016
Página	4 de 4

**▼ INFORME DE DEPÓSITOS EN EFECTIVO MAYORES A \$15,000 PESOS ▼**

MUNICIPIO DE VILLA DE ARISTA SLP  
CALLE PALACIO MUNICIPAL SN ENT. PISO DEP., VILLA DE ARISTA VILLA DE ARISTA S.L.P. C.P. 78940  
RFC: MVA850101PY7

DEL MES DE **MAYO** DE 2016 NO. DE CLIENTE: **13733363**

EXCEDENTES DE DEPOSITOS	\$	118,971.00
TIPO DE CAMBIO	\$	18.4527

**RESUMEN DEL EJERCICIO 2016**

MONTO EXCEDENTE DE DEPOSITOS	\$	2,519,126.56
------------------------------	----	--------------

\*Los depósitos en efectivo presentados en el presente informe, son aquellos que exceden la cantidad de \$15,000 (Quince mil pesos 00/100) de forma acumulada en todas las cuentas bajo la titularidad del cliente, dentro de un mes calendario.

BANCO MERCANTIL DEL NORTE S.A., INSTITUCION DE BANCA MULTIPLE  
GRUPO FINANCIERO BANORTE,  
AV. REVOLUCION NO. 3000, COLONIA PRIMAVERA, C.P. 64830, MONTERREY, N.L.  
RFC: BMN930209927

**AVISO DE PRIVACIDAD**

El artículo tercero transitorio de la Ley para la Protección de Datos Personales en Posesión de Particulares (LPDPPP) establece que los responsables expedirán el aviso de privacidad de conformidad con lo dispuesto en los artículos 16 y 17 de la LPDPPP. Por lo anterior, ponemos a su disposición nuestro aviso de privacidad en [www.banorte.com](http://www.banorte.com). Se presume que usted consiente tácitamente en el tratamiento de sus datos mientras no manifieste su oposición.

La fecha de corte coincide con la fecha de terminación del periodo que se señala en el presente estado de cuenta. Las operaciones efectuadas durante días no laborales o después de la hora de corte de fin de día serán consideradas en nuestra contabilidad como realizadas en el siguiente día hábil bancario. Usted dispone de 90 días después de la fecha de corte para objetar la información contenida en su estado de cuenta, de no hacerlo se asumirá su conformidad al respecto.

FISM 2016  
 MUNICIPIO DE VILLA DE ARISTA SLP  
 CALLE PALACIO MUNICIPAL SN  
 VILLA DE ARISTA  
 VILLA DE ARISTA S.L.P.  
 SUCURSAL 0841 AVENIDA SAN LUIS POTOSI  
 CORREO

C.P. 78940



No. de cliente 13733363  
 RFC MVA850101PY7  
 Plaza 9588 PLAZA SAN LUIS POTOSI  
 Sucursal 0841 AVENIDA SAN LUIS POTOSI  
 Teléfonos Sucursal 8145206  
 Dirección Sucursal VENUSTIANO CARRANZA 990 MODERNA  
 Período De 01/Junio/2016 al 30/Junio/2016  
 Fecha de corte 30/Junio/2016  
 Página 1 de 6

NO. CUENTA	0424239905
GANANCIA ANUAL TOTAL (GAT) <sup>1</sup>	
GAT NOMINAL	N/A %
GAT REAL <sup>2</sup>	N/A %
(+) INTERESES APLICABLES	\$ 0.00
(-) TOTAL DE COMISIONES COBRADAS	\$ 104.00

Enlace Global PM S/Intereses  
 Junio 2016

<sup>1</sup> Antes de impuestos

<sup>2</sup> La GAT REAL es el rendimiento que obtendría después de descontar la inflación estimada

▼ RESUMEN INTEGRAL ▼

PRODUCTO/SERVICIO	CUENTA	SALDO ANTERIOR	SALDO AL CORTE
ENLACE GLOBAL PM S/INTERESES	0424239905	\$ 4,151,807.83	\$ 6,205,735.58
<b>TOTAL</b>		<b>\$ 4,151,807.83</b>	<b>\$ 6,205,735.58</b>

▼ Enlace Global Pm S/Intereses ▼

No. de CUENTA: 0424239905

DIVISA: PESOS

CLABE: 072 700 00424239905 2

▼ RESUMEN DEL PERIODO ▼

	MONTO
Saldo inicial del período	\$ 4,151,807.83
(+) Depósitos	\$ 2,579,790.00
(-) Retiros	\$ 525,741.65
(+) Intereses Netos Ganados	\$ 0.00
(-) Comisiones Cobradas	\$ 104.00
(-) IVA sobre comisiones (16%)	\$ 16.60
Saldo Actual	\$ 6,205,735.58
Saldo Disponible al día*	\$ 6,205,735.58
Saldo Mínimo requerido	\$ 10,000.00

▼ \*SALDO NO DISPONIBLE AL DIA ▼

	MONTO
Depósitos de cheques S.B.C.	\$ 0.00
Comisiones Pendientes de aplicar	\$ 0.00
Compras no aplicadas	\$ 0.00
Total	\$ 0.00

▼ SALDO PROMEDIO DIARIO ▼

	MONTO
En el Período (del 01 Jun al 30 Jun)	\$ 5,327,663.63
Días que comprende el período	030
Acumulado anual	\$ 2,597,697.19
Días que comprende el período anual	161

▼ CALCULO DE INTERESES DEVENGADOS ▼

Intereses Tasa Bruta Anual 0.00%	\$ 0.00
Retención de IDE	\$ 0.00
Retención de ISR	\$ 0.00
Intereses Netos Ganados	\$ 0.00

▼ RESUMEN DE COMISIONES ▼

CHEQUES	
Cheques girados	0
Cheques girados sin comisión	0
Cheques girados con comisión	0
Importe de la comisión	\$ 0.00
Por cheques devueltos	\$ 0.00
OTRAS COMISIONES	\$ 104.00

▼ COMPORTAMIENTO DE TARJETA DE DEBITO ▼

Uso en cajeros automáticos	\$ 0.00
Compras en comercios	\$ 0.00
Uso en sucursales	\$ 0.00
Total Uso del débito	\$ 0.00

La fecha de corte coincide con la fecha de terminación del periodo que se señala en el presente estado de cuenta. Las operaciones efectuadas durante días no laborales o después de la hora de corte de fin de día serán consideradas en nuestra contabilidad como realizadas en el siguiente día hábil bancario. Usted dispone de 90 días después de la fecha de corte para objetar la información contenida en su estado de cuenta, de no hacerlo se asumirá su conformidad al respecto.

▼ DETALLE DE OPERACIONES ▼						
FECHA	DESCRIPCION DEL CARGO/ ABONO	MONEDA	MONTO DEL RETIRO	MONTO DEL DEPOSITO	SALDO	
	SALDO ANTERIOR					
	SPEI RECIBIDO DEL BANCO 0012 BBVA BANCOMER DEL CLIENTE SECRETARIA DE FINANZAS DE LA CLABE 012700001015002364 CON RFC GES850101L4A CONCEPTO: SECRETARIA DE FINANZAS REFERENCIA: 3006168 CVE RAST: 002601001606300000185192					
01-JUN-16	002601001606010000113455	MXP		1,289,895.00 ✓		5,441,702.83
	SPEI RECIBIDO DEL BANCO 0012 BBVA BANCOMER DEL CLIENTE SECRETARIA DE FINANZAS DE LA CLABE 012700001015002364 CON RFC GES850101L4A CONCEPTO: SECRETARIA DE FINANZAS REFERENCIA: 0106168 CVE RAST: 002601001606010000113455					
03-JUN-16	TRASPASO A CUENTA DE TERCEROS 0000002365 IVA:00000000.00 , A LA CUENTA: 0849008463 PAGO DE FAC 209 AL R.F.C. PCE990318215	MXP	24,332.50 ✓			5,417,370.33
03-JUN-16	TRASPASO A CUENTA DE TERCEROS 0000002156 IVA:00000000.00 , A LA CUENTA: 0849008463 PAGO DE FAC 211 AL R.F.C. PCE990318215	MXP	75,535.50 ✓			5,341,834.83
03-JUN-16	Comision x Internet 2365	MXP	3.00			5,341,831.83
03-JUN-16	Transferencias Tercero Banorte					
03-JUN-16	IVA Com x Internet 2365	MXP	0.48			5,341,831.35
03-JUN-16	Transferencias Tercero Banorte					
03-JUN-16	Comision x Internet 2156	MXP	3.00			5,341,828.35
03-JUN-16	Transferencias Tercero Banorte					
03-JUN-16	IVA Com x Internet 2156	MXP	0.48			5,341,827.87
03-JUN-16	Transferencias Tercero Banorte					
03-JUN-16	COMPRA ORDEN DE PAGO SPEI 0002156 = REFERENCIA CTA/CLABE: 044700016036874576 BEM SPEI, BCO:044 BENEFICIARIO:JOSE ANTONIO LUIS VERGARA CAR PAGO DE FAC 16354 CVE RASTREO: 8846CAPI201606030345101337 RFC: VECA460113SIA IVA: 000000000000.00 SCOTIABANK	MXP	1,377.00 ✓			5,340,450.87
03-JUN-16	COMISION ORDEN DE PAGO SPEI REFERENCIA: 0002156	MXP	8.90			5,340,441.97
03-JUN-16	I.V.A. ORDEN DE PAGO SPEI REFERENCIA: 0002156	MXP	1.42			5,340,440.55
07-JUN-16	COMPRA ORDEN DE PAGO SPEI 0002563 = REFERENCIA CTA/CLABE: 002700012758353036 BEM SPEI, BCO:002 BENEFICIARIO:marco antonio serna almdendare PAGO DE FAC 1736 CVE RASTREO: 8846CAPI201606070345826583 RFC: SEAM630530-RN IVA: 000000000000.00 BANAMEX	MXP	2,129.00 ✓			5,338,311.55
07-JUN-16	COMISION ORDEN DE PAGO SPEI REFERENCIA: 0002563	MXP	8.90			5,338,302.65
07-JUN-16	I.V.A. ORDEN DE PAGO SPEI REFERENCIA: 0002563	MXP	1.42			5,338,301.23

REFERENCIA DE ABREVIACIONES:

R.F.C.: Registro Federal de Causantes - CLABE: Clave Bancaria Estandarizada - I.V.A.: Impuesto al Valor Agregado - I.S.R.: Impuesto Sobre la Renta - S.B.C.: Saldo salvo Buen Cobro - DISP.: Disposición/Dispersión - ATM.: Cajero Automático - BTE.: Banorte - CPA.: Compra - DEP.: Depósito - COM.: Comisión - INTBC.: Interbancaria - O/B.: Otro Banco - CHEQ/CHQ.: Cheque - LIQ.: Liquidación (Pago) - INT.: Interés (es) - EDO.: Estado - CTA.: Cuenta - CAM.: Cámara de Compensación - ABO.: Abono - CAP.: Capital - INV.: Inversión - PZO.: Plazo - DEV.: Devolucion - REV.: Reverso - CONS.: Consulta - VEN.: Ventanilla

Cuando no reciba su estado de cuenta durante los 20 días siguientes de la fecha de corte, y no haya dado instrucciones para que no se le envíe, favor de solicitarlo en su sucursal.

Podrá consultar la información de las comisiones de todos los bancos con fines informativos y de comparación en la CONDUSEF al teléfono 01 800 999 8080 y en la página electrónica:

[www.condusef.gob.mx](http://www.condusef.gob.mx)

línea  
**DIRECTA**  
8478 SU EMPRESA  
México D.F. 055 5140 5640  
Monterrey 811 8126 9648  
Guadalajara 111 4668 9949  
Rosario, P.A. 01 800 1100 114

IBANORTE

[www.banorte.com](http://www.banorte.com)

Banco Mercantil del Norte, S.A. Institución de Banca Múltiple Grupo Financiero Banorte Av. Revolución No. 3000, Colonia Primavera, C.P. 64830, Monterrey, Nuevo León. RFC. BMN930209927.

Banco Mercantil del Norte, S.A. Institución de Banca Múltiple, Grupo Financiero Banorte recibe las consultas, reclamaciones o aclaraciones, en su Unidad Especializada de Atención a Usuarios, ubicada en Av. Paseo de la Reforma No. 505 Piso 43 Colonia Cuauhtémoc, C.P. 06500 Delegación Cuauhtémoc, México, D.F. y por Correo Electrónico [unite@banorte.com](mailto:unite@banorte.com) o Teléfono 01 800 807 22 92, así como en cualquiera de sus sucursales u oficinas. En el caso de no obtener una respuesta satisfactoria, podrá acudir a la Comisión Nacional para la Protección y Defensa de los Usuarios de Servicios Financieros [www.condusef.gob.mx](http://www.condusef.gob.mx) con número telefónico de atención en el Distrito Federal (55) 53400800 y desde el interior de la República al 01 800 999 8080.

**Advertencia:**  
Incumplir tus obligaciones te puede generar comisiones.

**El presente Estado de Cuenta no es un comprobante fiscal**



Los productos anteriormente descritos se encuentran protegidos por el Instituto para la Protección del Ahorro Bancario (IPAB) hasta por un monto equivalente a 400,000 UDIS por cliente por Institución, lo anterior de conformidad con las disposiciones legales que regulan a dicho Instituto.

Visita la página [www.ipab.org.mx](http://www.ipab.org.mx)

**▼ DETALLE DE OPERACIONES Enlace Global Pm S/Intereses (CONTINUACION) ▼**

FECHA	DESCRIPCION DEL CARGO/ ABONO	MONEDA	MONTO DEL RETIRO	MONTO DEL DEPOSITO	SALDO
07-JUN-16	SALDO ANTERIOR				5,338,301.23
07-JUN-16	COMPRA ORDEN DE PAGO SPEI 0002563 = REFERENCIA CTA/CLABE: 002700012758353036 BEM SPEI, BCO:002 BENEFICIARIO:marco antonio serna almdare PAGO DE FAC 1737 CVE RASTREO: 8846APAC201606070345826584 RFC: SEAM630530-RN IVA: 000000000000.00 BANAMEX	MXP	7,974.14 ✓		5,330,327.09
07-JUN-16	COMISION ORDEN DE PAGO SPEI REFERENCIA: 0002563	MXP	8.90		5,330,318.19
07-JUN-16	I.V.A. ORDEN DE PAGO SPEI REFERENCIA: 0002563	MXP	1.42		5,330,316.77
08-JUN-16	COMPRA ORDEN DE PAGO SPEI 0002563 = REFERENCIA CTA/CLABE: 044700016036874576 BEM SPEI, BCO:044 BENEFICIARIO:JOSE ANTONIO LUIS VERGARA CAR PAGO DE FAC 16430 CVE RASTREO: 8846APAB201606080346048001 RFC: VECA460113SIA IVA: 000000000000.00 SCOTIABANK	MXP	1,377.00 ✓		5,328,939.77
08-JUN-16	COMISION ORDEN DE PAGO SPEI REFERENCIA: 0002563	MXP	8.90		5,328,930.87
08-JUN-16	I.V.A. ORDEN DE PAGO SPEI REFERENCIA: 0002563	MXP	1.42		5,328,929.45
10-JUN-16	TRASPASO A CUENTA DE TERCEROS 0000002563 IVA:00000000.00 , A LA CUENTA: 0843012752 ABONO DE FAC 79 AL R.F.C. GUAD710306G16	MXP	50,000.00 ✓		5,278,929.45
10-JUN-16	Comision x Internet 2563 Transferencias Tercero Banorte	MXP	3.00		5,278,926.45
10-JUN-16	IVA Com x Internet 2563 Transferencias Tercero Banorte	MXP	0.48		5,278,925.97
16-JUN-16	COMPRA ORDEN DE PAGO SPEI 0002563 = REFERENCIA CTA/CLABE: 002700012758353036 BEM SPEI, BCO:002 BENEFICIARIO:marco antonio serna almdare PAGO DE FAC 1745 CVE RASTREO: 8846APAB201606160348795657 RFC: SEAM630530-RN IVA: 000000000000.00 BANAMEX	MXP	8,073.00 ✓		5,270,852.97
16-JUN-16	COMISION ORDEN DE PAGO SPEI REFERENCIA: 0002563	MXP	8.90		5,270,844.07
16-JUN-16	I.V.A. ORDEN DE PAGO SPEI REFERENCIA: 0002563	MXP	1.42		5,270,842.65
16-JUN-16	COMPRA ORDEN DE PAGO SPEI 0002563 = REFERENCIA CTA/CLABE: 002700012758353036 BEM SPEI, BCO:002 BENEFICIARIO:marco antonio serna almdare PAGO DE FAC 1744	MXP	840.00 ✓		5,270,002.65
16-JUN-16	COMISION ORDEN DE PAGO SPEI REFERENCIA: 0002563 IVA: 000000000000.00 BANAMEX	MXP	8.90		5,269,993.75
16-JUN-16	I.V.A. ORDEN DE PAGO SPEI REFERENCIA: 0002563	MXP	1.42		5,269,992.33
22-JUN-16	COMPRA ORDEN DE PAGO SPEI 0002456 = REFERENCIA CTA/CLABE: 044700016036874576 BEM SPEI, BCO:044 BENEFICIARIO:JOSE ANTONIO LUIS VERGARA CAR PAGO DE FAC 16556 CVE RASTREO: 8846APAC201606220350001140 RFC: VECA460113SIA IVA: 000000000000.00 SCOTIABANK	MXP	2,754.00 ✓		5,267,238.33
22-JUN-16	COMISION ORDEN DE PAGO SPEI REFERENCIA: 0002456	MXP	8.90		5,267,229.43

La fecha de corte coincide con la fecha de terminación del periodo que se señala en el presente estado de cuenta. Las operaciones efectuadas durante días no laborales o después de la hora de corte de fin de día serán consideradas en nuestra contabilidad como realizadas en el siguiente día hábil bancario. Usted dispone de 90 días después de la fecha de corte para objetar la información contenida en su estado de cuenta, de no hacerlo se asumirá su conformidad al respecto.

▼ DETALLE DE OPERACIONES Enlace Global Pm S/Intereses (CONTINUACION) ▼

FECHA	DESCRIPCION DEL CARGO/ ABONO	MONEDA	MONTO DEL RETIRO	MONTO DEL DEPOSITO	SALDO
22-JUN-16	SALDO ANTERIOR				5,267,229.43
22-JUN-16	I.V.A. ORDEN DE PAGO SPEI REFERENCIA: 0002456	MXP	1.42		5,267,228.01
27-JUN-16	COMPRA ORDEN DE PAGO SPEI 0001256 = REFERENCIA CTA/CLABE: 044700016036874576 BEM SPEI, BCO:044 BENEFICIARIO:JOSE ANTONIO LUIS VERGARA CAR COMPRA DE COMBUSTIBLE CVE RASTREO: 8846APAC201606270351113954 RFC: VECA460113SIA IVA: 000000000000.00 SCOTIABANK	MXP	2,065.50 ✓		5,265,162.51
27-JUN-16	COMISION ORDEN DE PAGO SPEI REFERENCIA: 0001256	MXP	8.90		5,265,153.61
27-JUN-16	I.V.A. ORDEN DE PAGO SPEI REFERENCIA: 0001256	MXP	1.42		5,265,152.19
27-JUN-16	COMPRA ORDEN DE PAGO SPEI 0001256 = REFERENCIA CTA/CLABE: 044700016036874576 BEM SPEI, BCO:044 BENEFICIARIO:JOSE ANTONIO LUIS VERGARA CAR PAGO DE FAC 16581 CVE RASTREO: 8846CAP3201606270351113957 RFC: VECA460113SIA IVA: 000000000000.00 SCOTIABANK	MXP	1,377.00 ✓		5,263,775.19
27-JUN-16	COMISION ORDEN DE PAGO SPEI REFERENCIA: 0001256	MXP	8.90		5,263,766.29
27-JUN-16	I.V.A. ORDEN DE PAGO SPEI REFERENCIA: 0001256	MXP	1.42		5,263,764.87
28-JUN-16	COMPRA ORDEN DE PAGO SPEI 0002563 = REFERENCIA CTA/CLABE: 002700012758353036 BEM SPEI, BCO:002 BENEFICIARIO:marco antonio serna almdare PAGO DE FAC 1771 CVE RASTREO: 8846APAB201606280351398332 RFC: SEAM630530-RN IVA: 000000000000.00 BANAMEX	MXP	15,047.00 ✓		5,248,717.87
28-JUN-16	COMISION ORDEN DE PAGO SPEI REFERENCIA: 0002563	MXP	8.90		5,248,708.97
28-JUN-16	I.V.A. ORDEN DE PAGO SPEI REFERENCIA: 0002563	MXP	1.42		5,248,707.55
30-JUN-16	TRASPASO A CUENTA DE TERCEROS 0000001256 IVA:00000000.00 , A LA CUENTA: 0849008463 PAGO DE FAC 224 AL R.F.C. PCE990318215	MXP	81,075.00 ✓		5,167,632.55
30-JUN-16	TRASPASO A CUENTA DE TERCEROS 0000001256 IVA:00000000.00 , A LA CUENTA: 0849008463 PAGO DE FAC 223 AL R.F.C. PCE990318215	MXP	251,785.01 ✓		4,915,847.54
30-JUN-16	Comision x Internet 1256 Transferencias Tercero Banorte	MXP	3.00		4,915,844.54
30-JUN-16	IVA Com x Internet 1256 Transferencias Tercero Banorte	MXP	0.48		4,915,844.06
30-JUN-16	Comision x Internet 1256 Transferencias Tercero Banorte	MXP	3.00		4,915,841.06
30-JUN-16	IVA Com x Internet 1256 Transferencias Tercero Banorte	MXP	0.48		4,915,840.58
30-JUN-16	002601001606300000185192	MXP		1,289,895.00 ✓	6,205,735.58

REFERENCIA DE ABREVIACIONES:

R.F.C.: Registro Federal de Causantes - CLABE: Clave Bancaria Estandarizada - I.V.A.: Impuesto al Valor Agregado - I.S.R.: Impuesto Sobre la Renta - S.B.C.: Saldo salvo Buen Cobro - DISP.: Disposición/Dispersión - ATM.: Cajero Automático - BTE.: Banorte - CPA.: Compra - DEP.: Depósito - COM.: Comisión - INTBC.: Interbancaria - O/B.: Otro Banco - CHEQ/CHQ.: Cheque - LIQ.: Liquidación (Pago) - INT.: Interés (es) - EDO.: Estado - CTA.: Cuenta - CAM.: Cámara de Compensación - ABO.: Abono - CAP.: Capital - INV.: Inversión - PZO.: Plazo - DEV.: Devolución - REV.: Reverso - CONS.: Consulta - VEN.: Ventanilla

Cuando no reciba su estado de cuenta durante los 20 días siguientes de la fecha de corte, y no haya dado instrucciones para que no se le envíe, favor de solicitarlo en su sucursal.

Podrá consultar la información de las comisiones de todos los bancos con fines informativos y de comparación en la CONDUSEF al teléfono 01 800 999 8080 y en la página electrónica:

[www.condusef.gob.mx](http://www.condusef.gob.mx)



BANORTE

[www.banorte.com](http://www.banorte.com)

Banco Mercantil del Norte, S.A. Institución de Banca Múltiple Grupo Financiero Banorte Av. Revolución No. 3000, Colonia Primavera. C.P. 64830, Monterrey, Nuevo León. RFC. BMN930209927.

Banco Mercantil del Norte, S.A. Institución de Banca Múltiple, Grupo Financiero Banorte recibe las consultas, reclamaciones o aclaraciones, en su Unidad Especializada de Atención a Usuarios, ubicada en Av. Paseo de la Reforma No. 505 Piso 43 Colonia Cuauhtémoc C.P. 06500 Delegación Cuauhtémoc, México, D.F. y por Correo Electrónico [une@banorte.com](mailto:une@banorte.com) o Teléfono 01 800 627 22 92, así como en cualquiera de sus sucursales u oficinas. En el caso de no obtener una respuesta satisfactoria, podrá acudir a la Comisión Nacional para la Protección y Defensa de los Usuarios de Servicios Financieros [www.condusef.gob.mx](http://www.condusef.gob.mx) con número telefónico de atención en el Distrito Federal (55) 53400999 y desde el interior de la República al 01 800 999 8080

**Advertencia:**  
Incumplir tus obligaciones te puede generar comisiones.

**El presente Estado de Cuenta no es un comprobante fiscal**



Los productos anteriormente descritos se encuentran protegidos por el Instituto para la Protección del Ahorro Bancario (IPAB) hasta por un monto equivalente a 400,000 UDIS por cliente por Institución, lo anterior de conformidad con las disposiciones legales que regulan a dicho Instituto.

Visita la página [www.ipab.org.mx](http://www.ipab.org.mx)

AVISO

¡DESCUBRA LAS VENTAJAS QUE LE OFRECE EL SERVICIO DE DEPOSITOS REMOTOS!  
REALICE DEPOSITOS CON CHEQUES DESDE LA COMODIDAD DE SU OFICINA Y EVITE FILAS EN SUCURSAL,  
LOS DEPOSITOS REALIZADOS CON CHEQUES BANORTE SE REFLEJARAN EN SU CUENTA EL MISMO DIA,  
LA COMISION MENSUAL ES DE \$300 Y \$1 POR CADA CHEQUE PROCESADO.  
PARA MAYOR INFORMACION LO INVITAMOS A CONTACTAR A SU EJECUTIVO DE CUENTA.

(Saldo inicial de \$4,151,807.83)

Saldo Final \$6,205,735.58

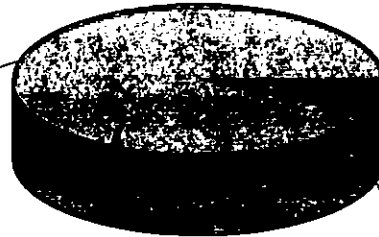

Retiros en efectivo \$525,741.65

Comisiones \$104.00

La fecha de corte coincide con la fecha de terminación del periodo que se señala en el presente estado de cuenta. Las operaciones efectuadas durante días no laborales o después de la hora de corte de fin de día serán consideradas en nuestra contabilidad como realizadas en el siguiente día hábil bancario. Usted dispone de 90 días después de la fecha de corte para objetar la información contenida en su estado de cuenta, de no hacerlo se asumirá su conformidad al respecto.

No. de cliente	13733363
RFC	MVA850101PY7
Plaza	9588 PLAZA SAN LUIS POTOSI
Sucursal	0841 AVENIDA SAN LUIS POTOSI
Teléfonos Sucursal	8145206
Dirección Sucursal	VENUSTIANO CARRANZA 990 MODERNA
Período	De 01/Junio/2016 al 30/Junio/2016
Fecha de corte	30/Junio/2016
Página	6 de 6

**▼ INFORME DE DEPÓSITOS EN EFECTIVO MAYORES A \$15,000 PESOS ▼**

MUNICIPIO DE VILLA DE ARISTA SLP  
CALLE PALACIO MUNICIPAL SN ENT. PISO DEP., VILLA DE ARISTA VILLA DE ARISTA S.L.P. C.P. 78940  
RFC: MVA850101PY7

DEL MES DE **JUNIO** DE 2016 NO. DE CLIENTE: **13733363**

EXCEDENTES DE DEPOSITOS	\$	112,783.80
TIPO DE CAMBIO	\$	18.9113

**RESUMEN DEL EJERCICIO 2016**

MONTO EXCEDENTE DE DEPOSITOS	\$	2,631,910.36
------------------------------	----	--------------

\*Los depósitos en efectivo presentados en el presente informe, son aquellos que exceden la cantidad de \$15,000 (Quince mil pesos 00/100) de forma acumulada en todas las cuentas bajo la titularidad del cliente, dentro de un mes calendario.

BANCO MERCANTIL DEL NORTE S.A., INSTITUCION DE BANCA MULTIPLE  
GRUPO FINANCIERO BANORTE,  
AV. REVOLUCION NO. 3000, COLONIA PRIMAVERA, C.P. 64830, MONTERREY, N.L.  
RFC: BMN930209927

**AVISO DE PRIVACIDAD**

El artículo tercero transitorio de la Ley para la Protección de Datos Personales en Posesión de Particulares (LPDPPP) establece que los responsables expedirán el aviso de privacidad de conformidad con lo dispuesto en los artículos 16 y 17 de la LPDPPP. Por lo anterior, ponemos a su disposición nuestro aviso de privacidad en [www.banorte.com](http://www.banorte.com). Se presume que usted consiente tácitamente en el tratamiento de sus datos mientras no manifieste su oposición.



FISM 2016  
MUNICIPIO DE VILLA DE ARISTA SLP  
CALLE PALACIO MUNICIPAL SN  
VILLA DE ARISTA  
VILLA DE ARISTA S.L.P.  
SUCURSAL 0841 AVENIDA SAN LUIS POTOSI  
CORREO

C.P. 78940



No. de cliente 13733363  
RFC MVA850101PY7  
Plaza 9588 PLAZA SAN LUIS POTOSI  
Sucursal 0841 AVENIDA SAN LUIS POTOSI  
Teléfonos Sucursal 8145206  
Dirección Sucursal VENUSTIANO CARRANZA 990 MODERNA  
Período De 01/Julio/2016 al 31/Julio/2016  
Fecha de corte 31/Julio/2016  
Página 1 de 4

NO. CUENTA	0424239905
GANANCIA ANUAL TOTAL (GAT) <sup>1</sup>	
GAT NOMINAL	N/A %
GAT REAL <sup>2</sup>	N/A %
(+) INTERESES APLICABLES	\$ 0.00
(-) TOTAL DE COMISIONES COBRADAS	\$ 32.80

Enlace Global PM S/Intereses  
Julio 2016

<sup>1</sup> Antes de Impuestos

<sup>2</sup> La GAT REAL es el rendimiento que obtendría después de descontar la inflación estimada

▼ RESUMEN INTEGRAL ▼

PRODUCTO/SERVICIO	CUENTA	SALDO ANTERIOR	SALDO AL CORTE
ENLACE GLOBAL PM S/INTERESES	0424239905	\$ 6,205,735.58	\$ 6,070,341.28
<b>TOTAL</b>		<b>\$ 6,205,735.58</b>	<b>\$ 6,070,341.28</b>

▼ Enlace Global Pm S/Intereses ▼

No. de CUENTA: 0424239905

DIVISA: PESOS

CLABE: 072 700 00424239905 2

▼ RESUMEN DEL PERIODO ▼

	MONTO
Saldo inicial del período .....	\$ 6,205,735.58
(+) Depósitos .....	\$ 101,876.63
(-) Retiros .....	\$ 237,232.89
(+) Intereses Netos Ganados .....	\$ 0.00
(-) Comisiones Cobradas .....	\$ 32.80
(-) IVA sobre comisiones (16%) .....	\$ 5.24
Saldo Actual .....	\$ 6,070,341.28
Saldo Disponible al día* .....	\$ 6,070,341.28
Saldo Mínimo requerido .....	\$ 10,000.00

▼ \*SALDO NO DISPONIBLE AL DIA ▼

	MONTO
Depósitos de cheques S.B.C. ....	\$ 0.00
Comisiones Pendientes de aplicar .....	\$ 0.00
Compras no aplicadas .....	\$ 0.00
Total .....	\$ 0.00

▼ SALDO PROMEDIO DIARIO ▼

	MONTO
En el Período (del 01 Jul al 31 Jul) .....	\$ 6,078,458.32
Días que comprende el período .....	031
Acumulado anual .....	\$ 3,094,948.78
Días que comprende el período anual .....	192

▼ CALCULO DE INTERESES DEVENGADOS ▼

Intereses Tasa Bruta Anual 0.00% .....	\$ 0.00
Retención de IDE .....	\$ 0.00
Retención de ISR .....	\$ 0.00
Intereses Netos Ganados .....	\$ 0.00

▼ RESUMEN DE COMISIONES ▼

CHEQUES	
Cheques girados .....	0
Cheques girados sin comisión .....	0
Cheques girados con comisión .....	0
Importe de la comisión .....	\$ 0.00
Por cheques devueltos .....	\$ 0.00
OTRAS COMISIONES .....	\$ 32.80

▼ COMPORTAMIENTO DE TARJETA DE DEBITO ▼

Uso en cajeros automáticos .....	\$ 0.00
Compras en comercios .....	\$ 0.00
Uso en sucursales .....	\$ 0.00
Total Uso del débito .....	\$ 0.00

La fecha de corte coincide con la fecha de terminación del período que se señala en el presente estado de cuenta. Las operaciones efectuadas durante días no laborales o después de la hora de corte de fin de día serán consideradas en nuestra contabilidad como realizadas en el siguiente día hábil bancario. Usted dispone de 90 días después de la fecha de corte para objetar la información contenida en su estado de cuenta, de no hacerlo se asumirá su conformidad al respecto.

## ▼ DETALLE DE OPERACIONES ▼

FECHA	DESCRIPCION DEL CARGO/ ABONO	MONEDA	MONTO DEL RETIRO	MONTO DEL DEPOSITO	SALDO
30-JUN-16	SALDO ANTERIOR				6,205,735.58
01-JUL-16	TRASPASO A CUENTA DE TERCEROS 0000002563 IVA:00000000.00 , A LA CUENTA: 0508592528 pago de fac 855 AL R.F.C. COE050404IM3	MXP	54,485.20 ✓		6,151,250.38
01-JUL-16	TRASPASO A CUENTA DE TERCEROS 0000002563 IVA:00000000.00 , A LA CUENTA: 0508592528 pago de fac 836 AL R.F.C. COE050404IM3	MXP	54,485.20 ✓		6,096,765.18
01-JUL-16	TRASPASO A CUENTA DE TERCEROS 0000001256 IVA:00000000.00 , A LA CUENTA: 0508592528 pago de fac 856 AL R.F.C. COE050404IM3	MXP	54,485.20 ✓		6,042,279.98
01-JUL-16	Comision x Internet 2563 Transferencias Tercero Banorte	MXP	3.00		6,042,276.98
01-JUL-16	IVA Com x Internet 2563 Transferencias Tercero Banorte	MXP	0.48		6,042,276.50
01-JUL-16	Comision x internet 2563 Transferencias Tercero Banorte	MXP	3.00		6,042,273.50
01-JUL-16	IVA Com x Internet 2563 Transferencias Tercero Banorte	MXP	0.48		6,042,273.02
01-JUL-16	Comision x Internet 1256 Transferencias Tercero Banorte	MXP	3.00		6,042,270.02
01-JUL-16	IVA Com x Internet 1256	MXP	0.48		6,042,269.54
01-JUL-16	COMPRA ORDEN DE PAGO SPEI 0008569 = REFERENCIA CTA/CLABE: 044700016036874576 BEM SPEI, BCO:044 BENEFICIARIO:JOSE ANTONIO LUIS VERGARA CAR PAGO DE COMBUSTIBLE CVE RASTREO: 8846APAB201607010353753396 RFC: VECA460113SIA IVA: 000000000000.00 SCOTIABANK	MXP	3,098.25 ✓		6,039,171.29
01-JUL-16	COMISION ORDEN DE PAGO SPEI REFERENCIA: 0008569	MXP	8.90		6,039,162.39
01-JUL-16	I.V.A. ORDEN DE PAGO SPEI REFERENCIA: 0008569	MXP	1.42		6,039,160.97
06-JUL-16	DEPOSITO CHQ.BANORTE 0011999 DEPOSITO DE LA CUENTA : 0849008463	MXP		77,054.89 ✓	6,116,215.86
07-JUL-16	DEPOSITO CHQ.BANORTE 0012000 DEPOSITO DE LA CUENTA : 0849008463	MXP		24,811.74 ✓	6,141,027.60
11-JUL-16	TRASPASO A CUENTA DE TERCEROS 0000000081 IVA:00000000.00 , A LA CUENTA: 0843012752 Impermeabilizacion techo CAM AL R.F.C. GUAD7103066I6	MXP	65,225.04 ✓		6,075,802.56
11-JUL-16	Comision x Internet 81 Transferencias Tercero Banorte	MXP	3.00		6,075,799.56
11-JUL-16	IVA Com x Internet 81 Transferencias Tercero Banorte	MXP	0.48		6,075,799.08
22-JUL-16	COMPRA ORDEN DE PAGO SPEI 0005847 = REFERENCIA CTA/CLABE: 044700016036874576 BEM SPEI, BCO:044 BENEFICIARIO:JOSE ANTONIO LUIS VERGARA CAR PAGO DE COMBUSTIBLE CVE RASTREO: 8846CAP4201607220358997244 RFC: VECA460113SIA IVA: 000000000000.00 SCOTIABANK	MXP	2,754.00 ✓		6,073,045.08
22-JUL-16	COMISION ORDEN DE PAGO SPEI REFERENCIA: 0005847	MXP	8.90		6,073,036.18

## REFERENCIA DE ABREVIACIONES:

R.F.C.: Registro Federal de Causantes - CLABE: Clave Bancaria Estandarizada - I.V.A.: Impuesto al Valor Agregado - I.S.R.: Impuesto Sobre la Renta  
- S.B.C.: Saldo salvo Buen Cobro - DISP.: Disposición/Dispersión - ATM.: Cajero Automático - BTE.: Banorte - CPA.: Compra - DEP.: Depósito - COM.: Comisión  
-INTBC.: Interbancaria - O/B.: Otro Banco - CHEQ/CHQ.: Cheque - LIQ.: Liquidación (Pago) - INT.: Interés (es) - EDO.: Estado - CTA.: Cuenta - CAM.: Cámara  
de Compensación - ABO.: Abono - CAP.: Capital - INV.: Inversión - PZO.: Plazo - DEV.: Devolución - REV.: Reverso - CONS.: Consulta. - VEN.: Ventanilla

Cuando no reciba su estado de cuenta durante los 20 días siguientes de la fecha de corte, y no haya dado instrucciones para que no se le envíe, favor de solicitarlo en su sucursal.

Podrá consultar la información de las comisiones de todos los bancos con fines informativos y de comparación en la CONDUSEF al teléfono 01 800 999 8080 y en la página electrónica:

[www.condusef.gob.mx](http://www.condusef.gob.mx)

línea  
**DIRECTA**  
DATA SU EMPRESA  
México DF 02 5460 5640  
Monterrey 811 8156 9448  
Cuauhtémoc 01 809 999 8080  
Monterrey 01 809 999 8080

JE BANORTE

[www.banorte.com](http://www.banorte.com)

Banco Mercantil del Norte, S.A. Institución de Banca Múltiple Grupo Financiero Banorte Av. Revolución No. 3000, Colonia Primavera, C.P. 64830, Monterrey, Nuevo León. RFC: BMN930209927.

Banco Mercantil del Norte, S.A. Institución de Banca Múltiple, Grupo Financiero Banorte recibe las consultas, reclamaciones o aclaraciones, en su Unidad Especializada de Atención a Usuarios ubicado en Av. Paseo de la Reforma No. 505 Piso 43 Colonia Cuauhtémoc C.P. 06500 Delegación Cuauhtémoc México, D.F. y por Correo Electrónico [usa@banorte.com](mailto:usa@banorte.com) o Teléfono 01 800 627 22 92, así como en cualquiera de sus sucursales u oficinas. En el caso de no obtener una respuesta satisfactoria podrá acudir a la Comisión Nacional para la Protección y Defensa de los Usuarios de Servicios Financieros [www.condusef.gob.mx](http://www.condusef.gob.mx) con número telefónico de atención en el Distrito Federal (55) 53400999 y desde el interior de la República el 01 800 999 8080.

**Advertencia:**  
Incumplir tus obligaciones te puede generar comisiones.

**El presente Estado de Cuenta no es un comprobante fiscal**



Los productos anteriormente descritos se encuentran protegidos por el Instituto para la Protección del Ahorro Bancario (IPAB) hasta por un monto equivalente a 400,000 UDIS por cliente por institución, lo anterior de conformidad con las disposiciones legales que regulan a dicho Instituto.

Visita la página [www.ipab.org.mx](http://www.ipab.org.mx)

▼ DETALLE DE OPERACIONES Enlace Global Pm S/Intereses (CONTINUACION) ▼					
FECHA	DESCRIPCION DEL CARGO/ ABONO	MONEDA	MONTO DEL RETIRO	MONTO DEL DEPOSITO	SALDO
22-JUL-16	SALDO ANTERIOR				6,073,036.18
22-JUL-16	I.V.A. ORDEN DE PAGO SPEI REFERENCIA: 0005847	MXP	1.42		6,073,034.76
27-JUL-16	DEP.EFECTIVO	MXP		10.00 ✓	6,073,044.76
29-JUL-16	TRASPASO A CUENTA DE TERCEROS 0000003596 IVA:00000000.00 , A LA CUENTA: 0177229426 COMPRA DE COMBUSTIBLE AL R.F.C. SVA040616IGA	MXP	2,700.00 ✓		6,070,344.76
29-JUL-16	Comision x Internet 3596 Transferencias Tercero Banorte	MXP	3.00		6,070,341.76
29-JUL-16	IVA Com x Internet 3596 Transferencias Tercero Banorte	MXP	0.48		6,070,341.28

AVISO

**¡DESCUBRA LAS VENTAJAS QUE LE OFRECE EL SERVICIO DE DEPOSITOS REMOTOS!**  
 REALICE DEPOSITOS CON CHEQUES DESDE LA COMODIDAD DE SU OFICINA Y EVITE FILAS EN SUCURSAL,  
 LOS DEPOSITOS REALIZADOS CON CHEQUES BANORTE SE REFLEJARAN EN SU CUENTA EL MISMO DIA,  
 LA COMISION MENSUAL ES DE \$300 Y \$1 POR CADA CHEQUE PROCESADO.  
 PARA MAYOR INFORMACION LO INVITAMOS A CONTACTAR A SU EJECUTIVO DE CUENTA.

(Saldo inicial de \$6,205,735.58)

Saldo Final \$6,070,341.28

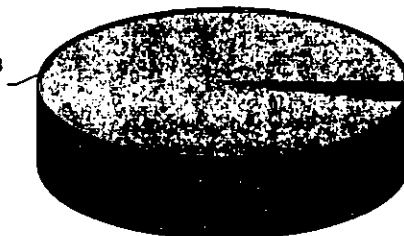

Retiros en efectivo \$237,232.89  
Comisiones \$32.80

La fecha de corte coincide con la fecha de terminación del periodo que se señala en el presente estado de cuenta. Las operaciones efectuadas durante días no laborales o después de la hora de corte de fin de día serán consideradas en nuestra contabilidad como realizadas en el siguiente día hábil bancario. Usted dispone de 90 días después de la fecha de corte para objetar la información contenida en su estado de cuenta, de no hacerlo se asumirá su conformidad al respecto.

No. de cliente	13733363
RFC	MVA850101PY7
Plaza	9588 PLAZA SAN LUIS POTOSI
Sucursal	0841 AVENIDA SAN LUIS POTOSI
Teléfonos Sucursal	8145206
Dirección Sucursal	VENUSTIANO CARRANZA 990 MODERNA
Período	De 01/Julio/2016 al 31/Julio/2016
Fecha de corte	31/Julio/2016
Página	4 de 4

**▼ INFORME DE DEPÓSITOS EN EFECTIVO MAYORES A \$15,000 PESOS ▼**

MUNICIPIO DE VILLA DE ARISTA SLP  
CALLE PALACIO MUNICIPAL SN ENT. PISO DEP., VILLA DE ARISTA VILLA DE ARISTA S.L.P. C.P. 78940  
RFC: MVA850101PY7

DEL MES DE JULIO DE 2016 NO. DE CLIENTE: 13733363

EXCEDENTES DE DEPOSITOS	\$	97,380.00
TIPO DE CAMBIO	\$	18.8602

**RESUMEN DEL EJERCICIO 2016**

MONTO EXCEDENTE DE DEPOSITOS	\$	2,729,290.36
------------------------------	----	--------------

\*Los depósitos en efectivo presentados en el presente informe, son aquellos que exceden la cantidad de \$15,000 (Quince mil pesos 00/100) de forma acumulada en todas las cuentas bajo la titularidad del cliente, dentro de un mes calendario.

BANCO MERCANTIL DEL NORTE S.A., INSTITUCION DE BANCA MULTIPLE  
GRUPO FINANCIERO BANORTE,  
AV. REVOLUCION NO. 3000, COLONIA PRIMAVERA, C.P. 64830, MONTERREY, N.L.  
RFC: BMN930209927

**AVISO DE PRIVACIDAD**

El artículo tercero transitorio de la Ley para la Protección de Datos Personales en Posesión de Particulares (LPDPPP) establece que los responsables expedirán el aviso de privacidad de conformidad con lo dispuesto en los artículos 16 y 17 de la LPDPPP. Por lo anterior, ponemos a su disposición nuestro aviso de privacidad en [www.banorte.com](http://www.banorte.com). Se presume que usted consiente tácitamente en el tratamiento de sus datos mientras no manifieste su oposición.

La fecha de corte coincide con la fecha de terminación del periodo que se señala en el presente estado de cuenta. Las operaciones efectuadas durante días no laborales o después de la hora de corte de fin de día serán consideradas en nuestra contabilidad como realizadas en el siguiente día hábil bancario. Usted dispone de 90 días después de la fecha de corte para objetar la información contenida en su estado de cuenta, de no hacerlo se asumirá su conformidad al respecto.

FISM 2016  
MUNICIPIO DE VILLA DE ARISTA SLP  
CALLE PALACIO MUNICIPAL SN  
VILLA DE ARISTA  
VILLA DE ARISTA S.L.P.  
SUCURSAL 0841 AVENIDA SAN LUIS POTOSI  
CORREO

C.P. 78940



No. de cliente | 13733363  
RFC | MVA85010IPY7  
Plaza | 9588 PLAZA SAN LUIS POTOSI  
Sucursal | 0841 AVENIDA SAN LUIS POTOSI  
Teléfonos Sucursal | 8145206  
Dirección Sucursal | VENUSTIANO CARRANZA 990 MODERNA  
Período | De 01/Agosto/2016 al 31/Agosto/2016  
Fecha de corte | 31/Agosto/2016  
Página | 1 de 4

NO. CUENTA	0424239905
GANANCIA ANUAL TOTAL (GAT) <sup>1</sup>	
GAT NOMINAL	N/A %
GAT REAL <sup>2</sup>	N/A %
(+) INTERESES APLICABLES	\$ 0.00
(-) TOTAL DE COMISIONES COBRADAS	\$ 35.70

Enlace Global PM S/Intereses  
Agosto 2016

<sup>1</sup> Antes de impuestos

<sup>2</sup> La GAT REAL es el rendimiento que obtendría después de descontar la inflación estimada

▼ RESUMEN INTEGRAL ▼

PRODUCTO/SERVICIO	CUENTA	SALDO ANTERIOR	SALDO AL CORTE
ENLACE GLOBAL PM S/INTERESES	0424239905	\$ 6,070,341.28	\$ 8,010,040.40
<b>TOTAL</b>		<b>\$ 6,070,341.28</b>	<b>\$ 8,010,040.40</b>

▼ Enlace Global Pm S/Intereses ▼

No. de CUENTA: 0424239905

DIVISA: PESOS

CLABE: 072 700 00424239905 2

▼ RESUMEN DEL PERIODO ▼

	MONTO
Saldo inicial del período .....	\$ 6,070,341.28
(+) Depósitos .....	\$ 2,579,790.00
(-) Retiros .....	\$ 640,049.48
(+) Intereses Netos Ganados .....	\$ 0.00
(-) Comisiones Cobradas .....	\$ 35.70
(-) IVA sobre comisiones (16%) .....	\$ 5.70
Saldo Actual .....	\$ 8,010,040.40
Saldo Disponible al día* .....	\$ 8,010,040.40
Saldo Mínimo requerido .....	\$ 10,000.00

▼ SALDO PROMEDIO DIARIO ▼

	MONTO
En el Período (del 01 Ago al 31 Ago) .....	\$ 7,103,537.87
Días que comprende el período .....	031
Acumulado anual .....	\$ 3,596,022.42
Días que comprende el período anual .....	223

▼ CALCULO DE INTERESES DEVENGADOS ▼

Intereses Tasa Bruta Anual 0.00% .....	\$ 0.00
Retención de IDE .....	\$ 0.00
Retención de ISR .....	\$ 0.00
Intereses Netos Ganados .....	\$ 0.00

▼ \*SALDO NO DISPONIBLE AL DIA ▼

	MONTO
Depósitos de cheques S.B.C. ....	\$ 0.00
Comisiones Pendientes de aplicar .....	\$ 0.00
Compras no aplicadas .....	\$ 0.00
Total .....	\$ 0.00

▼ RESUMEN DE COMISIONES ▼

CHEQUES	
Cheques girados .....	0
Cheques girados sin comisión .....	0
Cheques girados con comisión .....	0
Importe de la comisión .....	\$ 0.00
Por cheques devueltos .....	\$ 0.00
OTRAS COMISIONES .....	\$ 35.70

▼ COMPORTAMIENTO DE TARJETA DE DEBITO ▼

Uso en cajeros automáticos .....	\$ 0.00
Compras en comercios .....	\$ 0.00
Uso en sucursales .....	\$ 0.00
Total Uso del débito .....	\$ 0.00

La fecha de corte coincide con la fecha de terminación del periodo que se señala en el presente estado de cuenta. Las operaciones efectuadas durante días no laborales o después de la hora de corte de fin de día serán consideradas en nuestra contabilidad como realizadas en el siguiente día hábil bancario. Usted dispone de 90 días después de la fecha de corte para objetar la información contenida en su estado de cuenta, de no hacerlo se asumirá su conformidad al respecto.

▼ DETALLE DE OPERACIONES ▼

FECHA	DESCRIPCION DEL CARGO/ ABONO	MONEDA	MONTO DEL RETIRO	MONTO DEL DEPOSITO	SALDO
31-JUL-16	SALDO ANTERIOR				6,070,341.28
01-AGO-16	002601001608010000147279 SPEI RECIBIDO DEL BANCO 0012 BBVA BANCOMER DEL CLIENTE SECRETARIA DE FINANZAS DE LA CLABE 012700001015002364 CON RFC GES850101L4A CONCEPTO: SECRETARIA DE FINANZAS REFERENCIA: 0108168 CVE RAST: 002601001608010000147279	MXP		1,289,895.00	7,360,236.28
11-AGO-16	TRASPASO A CUENTA DE TERCEROS 0000002653 IVA:00000000.00 , A LA CUENTA: 0177229426 COMBUSTIBLE DIESEL AL R.F.C. SYA0406161GA	MXP	2,700.00		7,357,536.28
11-AGO-16	Comision x Internet 2653 Transferencias Tercero Banorte	MXP	3.00		7,357,533.28
11-AGO-16	IVA Com x Internet 2653 Transferencias Tercero Banorte	MXP	0.48		7,357,532.80
11-AGO-16	COMPRA ORDEN DE PAGO SPEI 0001526 = REFERENCIA CTA/CLABE: 012078001894789491 BEM SPEI, BCO:012 BENEFICIARIO:SISTEMAS DE IRRIGACION Y BOMB PAGO DE FAC 695 ADQUISICION DE TUBOS CVE RASTREO: 8846APAB201608110365144885 RFC: SIBI20207QA6 IVA: 000000000000.00 BBVA BANCOMER	MXP	208,800.00		7,148,732.80
11-AGO-16	COMISION ORDEN DE PAGO SPEI	MXP	8.90		7,148,723.90
11-AGO-16	I.V.A. ORDEN DE PAGO SPEI REFERENCIA: 0001526	MXP	1.42		7,148,722.48
11-AGO-16	COMPRA ORDEN DE PAGO SPEI 0005896 = REFERENCIA CTA/CLABE: 012078001894789491 BEM SPEI, BCO:012 BENEFICIARIO:SISTEMAS DE IRRIGACION Y BOMB FAC 696 ADQUISICION DE TUBOS CVE RASTREO: 8846APAB201608110365144886 RFC: SIBI20207QA6 IVA: 000000000000.00 BBVA BANCOMER	MXP	160,080.00		6,988,642.48
11-AGO-16	COMISION ORDEN DE PAGO SPEI REFERENCIA: 0005896	MXP	8.90		6,988,633.58
11-AGO-16	I.V.A. ORDEN DE PAGO SPEI REFERENCIA: 0005896	MXP	1.42		6,988,632.16
18-AGO-16	TRASPASO A CUENTA DE TERCEROS 0000002563 IVA:00000000.00 , A LA CUENTA: 0843012752 PAGO TOTAL DE FAC 79 ESTIMACION DOS Y FINIQUITO AL R.F.C. GUAD710306G16	MXP	58,169.48		6,930,462.68
18-AGO-16	Comision x Internet 2563 Transferencias Tercero Banorte	MXP	3.00		6,930,459.68
18-AGO-16	IVA Com x Internet 2563 Transferencias Tercero Banorte	MXP	0.48		6,930,459.20
29-AGO-16	COMPRA ORDEN DE PAGO SPEI 0005896 = REFERENCIA CTA/CLABE: 012078001894789491 BEM SPEI, BCO:012 BENEFICIARIO:SISTEMAS DE IRRIGACION Y BOMB pago de fac 706 adquisicion de tubos par CVE RASTREO: 8846APAC201608290369412988 RFC: SIBI20207QA6 IVA: 000000000000.00 BBVA BANCOMER	MXP	208,800.00		6,721,659.20
29-AGO-16	COMISION ORDEN DE PAGO SPEI REFERENCIA: 0005896	MXP	8.90		6,721,650.30
29-AGO-16	I.V.A. ORDEN DE PAGO SPEI REFERENCIA: 0005896	MXP	1.42		6,721,648.88

REFERENCIA DE ABREVIACIONES:

R.F.C.: Registro Federal de Causantes - CLABE: Clave Bancaria Estandarizada - I.V.A.: Impuesto al Valor Agregado - I.S.R.: Impuesto Sobre la Renta  
- S.B.C: Saldo salvo Buen Cobro - DISP: Disposición/Dispersión - ATM.: Cajero Automático - BTE.: Banorte - CPA.: Compra - DEP.: Depósito - COM.: Comisión  
-INTBC.: Interbancaria - O/B.: Otro Banco - CHEQ/CHQ.: Cheque - LIQ.: Liquidación (Pago) - INT.: Interés (es) - EDO.: Estado - CTA.: Cuenta - CAM.: Cámara  
de Compensación - ABO.: Abono - CAP.: Capital - INV.: Inversión - PZO.: Plazo - DEV.: Devolución - REV.: Reverso - CONS.: Consulta. - VEN.: Ventanilla

Cuando no reciba su estado de cuenta durante los 20 días siguientes de la fecha de corte, y no haya dado instrucciones para que no se le envíe, favor de solicitarlo en su sucursal.

Podrá consultar la información de las comisiones de todos los bancos con fines informativos y de comparación en la CONDUSEF al teléfono 01 800 999 8080 y en la página electrónica:

[www.condusef.gob.mx](http://www.condusef.gob.mx)

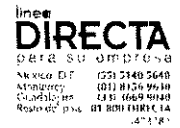

**BANORTE**  
[www.banorte.com](http://www.banorte.com)

Banco Mercantil del Norte, S.A. Institución de Banca Múltiple Grupo Financiero Banorte Av. Revolución No. 3000, Colonia Primavera, C.P. 64830, Monterrey, Nuevo León. RFC: BMN930209927.

Banco Mercantil del Norte, S.A. Institución de Banca Múltiple, Grupo Financiero Banorte recibe las consultas, reclamaciones o aclaraciones, en su Unidad Especializada de Atención a Usuarios, ubicada en Av. Paseo de la Reforma No. 505 Piso 43 Colonia Cuauhtémoc, C.P. 06500 Delegación Cuauhtémoc, México, D.F. y por Correo Electrónico [una@banorte.com](mailto:una@banorte.com) o Teléfono 01 800 527 22 92, así como en cualquiera de sus sucursales u oficinas. En el caso de no obtener una respuesta satisfactoria, podrá acudir a la Comisión Nacional para la Protección y Defensa de los Usuarios de Servicios Financieros [www.condusef.gob.mx](http://www.condusef.gob.mx) con número telefónico de atención en el Distrito Federal (55) 53400999 y desde el interior de la República al 01 800 999 8080.

**Advertencia:**  
Incumplir tus obligaciones te puede generar comisiones.

**El presente Estado de Cuenta no es un comprobante fiscal**



Los productos anteriormente descritos se encuentran protegidos por el Instituto para la Protección del Ahorro Bancario (IPAB) hasta por un monto equivalente a 400,000 UDIS por cliente por Institución, lo anterior, de conformidad con las disposiciones legales que regulan a dicho Instituto.

Visita la página [www.ipab.org.mx](http://www.ipab.org.mx)

**▼ DETALLE DE OPERACIONES Enlace Global Pm S/Intereses (CONTINUACION) ▼**

FECHA	DESCRIPCION DEL CARGO/ ABONO	MONEDA	MONTO DEL RETIRO	MONTO DEL DEPOSITO	SALDO
29-AGO-16	SALDO ANTERIOR				6,721,648.88
30-AGO-16	TRASPASO A CUENTA DE TERCEROS 0000002658 IVA:00000000.00 , A LA CUENTA: 0177229426 COMPRA DE COMBUSTIBLE DIESEL AL R.F.C. SVA0406161GA	MXP	1,500.00 ✓		6,720,148.88
30-AGO-16	Comision x Internet 2658 Transferencias Tercero Banorte	MXP	3.00		6,720,145.88
30-AGO-16	IVA Com x Internet 2658 Transferencias Tercero Banorte	MXP	0.48		6,720,145.40
31-AGO-16	002601001608310000130463 SPEI RECIBIDO DEL BANCO 0012 BBVA BANCOMER DEL CLIENTE SECRETARIA DE FINANZAS DE LA CLABE 012700001015002364 CON RFC GES850101L4A CONCEPTO: SECRETARIA DE FINANZ AS REFERENCIA: 3108168 CVE RAST: 002601001608310000130463	MXP		1,289,895.00 ✓	<u>8,010,040.40</u>

**AVISO**

¡DESCUBRA LAS VENTAJAS QUE LE OFRECE EL SERVICIO DE DEPOSITOS REMOTOS!  
 REALICE DEPOSITOS CON CHEQUES DESDE LA COMODIDAD DE SU OFICINA Y EVITE FILAS EN SUCURSAL,  
 LOS DEPOSITOS REALIZADOS CON CHEQUES BANORTE SE REFLEJARAN EN SU CUENTA EL MISMO DIA,  
 LA COMISION MENSUAL ES DE \$300 Y \$1 POR CADA CHEQUE PROCESADO.  
 PARA MAYOR INFORMACION LO INVITAMOS A CONTACTAR A SU EJECUTIVO DE CUENTA.

(Saldo inicial de \$6,070,341.28)

Saldo Final \$8,010,040.40

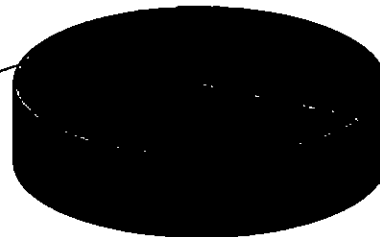
 Retiros en efectivo \$640,049.48  
 Comisiones \$35.70

La fecha de corte coincide con la fecha de terminación del periodo que se señala en el presente estado de cuenta. Las operaciones efectuadas durante días no laborales o después de la hora de corte de fin de día serán consideradas en nuestra contabilidad como realizadas en el siguiente día hábil bancario. Usted dispone de 90 días después de la fecha de corte para objetar la información contenida en su estado de cuenta, de no hacerlo se asumirá su conformidad al respecto.

No. de cliente	13733363
RFC	MVA850101PY7
Plaza	9588 PLAZA SAN LUIS POTOSI
Sucursal	0841 AVENIDA SAN LUIS POTOSI
Teléfonos Sucursal	8145206
Direccion Sucursal	VENUSTIANO CARRANZA 990 MODERNA
Período	De 01/Agosto/2016 al 31/Agosto/2016
Fecha de corte	31/Agosto/2016
Página	4 de 4

**▼ INFORME DE DEPÓSITOS EN EFECTIVO MAYORES A \$15,000 PESOS ▼**

MUNICIPIO DE VILLA DE ARISTA SLP  
CALLE PALACIO MUNICIPAL SN ENT. PISO DEP., VILLA DE ARISTA VILLA DE ARISTA S.L.P. C.P. 78940  
RFC: MVA850101PY7

DEL MES DE **AGOSTO** DE 2016 NO. DE CLIENTE: **13733363**

EXCEDENTES DE DEPOSITOS	\$	59,211.00
TIPO DE CAMBIO	\$	18.5773

**RESUMEN DEL EJERCICIO 2016**

MONTO EXCEDENTE DE DEPOSITOS	\$	2,788,501.36
------------------------------	----	--------------

\*Los depósitos en efectivo presentados en el presente informe, son aquellos que exceden la cantidad de \$15,000 (Quince mil pesos 00/100) de forma acumulada en todas las cuentas bajo la titularidad del cliente, dentro de un mes calendario.

BANCO MERCANTIL DEL NORTE S.A., INSTITUCION DE BANCA MULTIPLE  
GRUPO FINANCIERO BANORTE,  
AV. REVOLUCION NO. 3000, COLONIA PRIMAVERA, C.P. 64830, MONTERREY, N.L.  
RFC: BMN930209927

**AVISO DE PRIVACIDAD**

El artículo tercero transitorio de la Ley para la Protección de Datos Personales en Posesión de Particulares (LPDPPP) establece que los responsables expedirán el aviso de privacidad de conformidad con lo dispuesto en los artículos 16 y 17 de la LPDPPP. Por lo anterior, ponemos a su disposición nuestro aviso de privacidad en [www.banorte.com](http://www.banorte.com). Se presume que usted consiente tácitamente en el tratamiento de sus datos mientras no manifieste su oposición.

La fecha de corte coincide con la fecha de terminación del periodo que se señala en el presente estado de cuenta. Las operaciones efectuadas durante días no laborales o después de la hora de corte de fin de día serán consideradas en nuestra contabilidad como realizadas en el siguiente día hábil bancario. Usted dispone de 90 días después de la fecha de corte para objetar la información contenida en su estado de cuenta, de no hacerlo se asumirá su conformidad al respecto.



FISM 2016  
 MUNICIPIO DE VILLA DE ARISTA SLP  
 CALLE PALACIO MUNICIPAL SN  
 VILLA DE ARISTA  
 VILLA DE ARISTA S.L.P.  
 SUCURSAL 0841 AVENIDA SAN LUIS POTOSI  
 CORREO

C.P. 78940



No. de cliente	13733363
RFC	MVA850101PY7
Plaza	9588 PLAZA SAN LUIS POTOSI
Sucursal	0841 AVENIDA SAN LUIS POTOSI
Teléfonos Sucursal	8145206
Dirección Sucursal	VENUSTIANO CARRANZA 990 MODERNA
Período	De 01/Septiembre/2016 al 30/Septiembre/2016
Fecha de corte	30/Septiembre/2016
Página	1 de 6

NO. CUENTA	0424239905
GANANCIA ANUAL TOTAL (GAT) <sup>1</sup>	
GAT NOMINAL	N/A %
GAT REAL <sup>2</sup>	N/A %
(+) INTERESES APLICABLES	\$ 0.00
(-) TOTAL DE COMISIONES COBRADAS	\$ 77.40

**Enlace Global PM S/Intereses  
 Septiembre 2016**

<sup>1</sup> Antes de impuestos

<sup>2</sup> La GAT REAL es el rendimiento que obtendría después de descontar la inflación estimada

**▼ RESUMEN INTEGRAL ▼**

PRODUCTO/SERVICIO	CUENTA	SALDO ANTERIOR	SALDO AL CORTE
ENLACE GLOBAL PM S/INTERESES	0424239905	\$ 8,010,040.40	\$ 7,693,074.33
<b>TOTAL</b>		<b>\$ 8,010,040.40</b>	<b>\$ 7,693,074.33</b>

**▼ Enlace Global Pm S/Intereses ▼**

No. de CUENTA: 0424239905

DIVISA: PESOS

CLABE: 072 700 00424239905 2

**▼ RESUMEN DEL PERIODO ▼**

	MONTO
Saldo inicial del período .....	\$ 8,010,040.40
(+) Depósitos .....	\$ 12,047.00
(-) Retiros .....	\$ 328,923.31
(+) Intereses Netos Ganados .....	\$ 0.00
(-) Comisiones Cobradas .....	\$ 77.40
(-) IVA sobre comisiones (16%) .....	\$ 12.36
Saldo Actual .....	\$ 7,693,074.33
Saldo Disponible al día* .....	\$ 7,693,074.33
Saldo Mínimo requerido .....	\$ 10,000.00

**▼ SALDO PROMEDIO DIARIO ▼**

	MONTO
En el Período (del 01 Sep al 30 Sep) .....	\$ 7,893,867.32
Días que comprende el período .....	030
Acumulado anual .....	\$ 4,073,560.74
Días que comprende el período anual .....	253

**▼ CALCULO DE INTERESES DEVENGADOS ▼**

Intereses Tasa Bruta Anual 0.00% .....	\$ 0.00
Retención de IDE .....	\$ 0.00
Retención de ISR .....	\$ 0.00
Intereses Netos Ganados .....	\$ 0.00

**▼ \*SALDO NO DISPONIBLE AL DIA ▼**

	MONTO
Depósitos de cheques S.B.C. ....	\$ 0.00
Comisiones Pendientes de aplicar .....	\$ 0.00
Compras no aplicadas .....	\$ 0.00
Total .....	\$ 0.00

**▼ RESUMEN DE COMISIONES ▼**

<b>CHEQUES</b>	
Cheques girados .....	0
Cheques girados sin comisión .....	0
Cheques girados con comisión .....	0
Importe de la comisión .....	\$ 0.00
Por cheques devueltos .....	\$ 0.00
OTRAS COMISIONES .....	\$ 77.40

**▼ COMPORTAMIENTO DE TARJETA DE DEBITO ▼**

Uso en cajeros automáticos .....	\$ 0.00
Compras en comercios .....	\$ 0.00
Uso en sucursales .....	\$ 0.00
Total Uso del débito .....	\$ 0.00

**La fecha de corte coincide con la fecha de terminación del periodo que se señala en el presente estado de cuenta. Las operaciones efectuadas durante días no laborales o después de la hora de corte de fin de día serán consideradas en nuestra contabilidad como realizadas en el siguiente día hábil bancario. Usted dispone de 90 días después de la fecha de corte para objetar la información contenida en su estado de cuenta, de no hacerlo se asumirá su conformidad al respecto.**

▼ DETALLE DE OPERACIONES ▼					
FECHA	DESCRIPCION DEL CARGO/ ABONO	MONEDA	MONTO DEL RETIRO	MONTO DEL DEPOSITO	SALDO
31-AGO-16	SALDO ANTERIOR				8,010,040.40
02-SEP-16	TRASPASO A CUENTA DE TERCEROS 0000005289 IVA:00000000.00 , A LA CUENTA: 0064216139 COMPRA DE MATERIAL PARA ALUMBRADO PUBLICO AL R.F.C. DHE890926BSO	MXP	4,559.04		8,005,481.36
02-SEP-16	Comision x Internet 5289 Transferencias Tercero Banorte	MXP	3.00		8,005,478.36
02-SEP-16	IVA Com x Internet 5289 Transferencias Tercero Banorte	MXP	0.48		8,005,477.88
05-SEP-16	TRASPASO A CUENTA DE TERCEROS 0000003000 IVA:00000000.00 , A LA CUENTA: 0177229426 COMPRA DE COMBUSTIBLE DIESEL AL R.F.C. SVA040616IGA	MXP	3,000.00		8,002,477.88
05-SEP-16	Comision x Internet 3000 Transferencias Tercero Banorte	MXP	3.00		8,002,474.88
05-SEP-16	IVA Com x Internet 3000 Transferencias Tercero Banorte	MXP	0.48		8,002,474.40
12-SEP-16	TRASPASO A CUENTA DE TERCEROS 0000008956 IVA:00000000.00 , A LA CUENTA: 0202236634 PAGO DE FAC DAZE APOERTACION PARA TRANSFORMADOR TR AL R.F.C. CACC610101PW4	MXP	24,973.64		7,977,500.76
12-SEP-16	Comision x Internet 8956	MXP	3.00		7,977,497.76
12-SEP-16	IVA Com x Internet 8956 Transferencias Tercero Banorte	MXP	0.48		7,977,497.28
13-SEP-16	TRASPASO A CUENTA DE TERCEROS 0000002563 IVA:00000000.00 , A LA CUENTA: 0177229426 PAGO DE FAC COMBUSTIBLE PARA REHABILITACION DE OBR AL R.F.C. SVA040616IGA	MXP	282.36		7,977,214.92
13-SEP-16	Comision x Internet 2563 Transferencias Tercero Banorte	MXP	3.00		7,977,211.92
13-SEP-16	IVA Com x Internet 2563 Transferencias Tercero Banorte	MXP	0.48		7,977,211.44
15-SEP-16	TRASPASO A CUENTA DE TERCEROS 0000001256 IVA:00000000.00 , A LA CUENTA: 0853440561 pago de fa 330 adquisicion de tubos AL R.F.C. CET091202DDO	MXP	24,023.60		7,953,187.84
15-SEP-16	Comision x Internet 1256 Transferencias Tercero Banorte	MXP	3.00		7,953,184.84
15-SEP-16	IVA Com x Internet 1256 Transferencias Tercero Banorte	MXP	0.48		7,953,184.36
15-SEP-16	COMPRA ORDEN DE PAGO SPEI 0002315 = REFERENCIA CTA/CLABE: 002700012758353036 BEM SPEI, BCO:002 BENEFICIARIO:marco antonio serna almdare PAGO DE FAC 1937 MATERIAL PARA REHABILIT CVE RASTREO: 8846CAPI201609150375007269 RFC: SEAM630530-RN IVA: 000000000000.00 BANAMEX	MXP	13,587.00		7,939,597.36
15-SEP-16	COMISION ORDEN DE PAGO SPEI REFERENCIA: 0002315	MXP	8.90		7,939,588.46
15-SEP-16	I.V.A. ORDEN DE PAGO SPEI REFERENCIA: 0002315	MXP	1.42		7,939,587.04

REFERENCIA DE ABREVIACIONES:

R.F.C.: Registro Federal de Causantes - CLABE: Clave Bancaria Estandarizada - I.V.A.: Impuesto al Valor Agregado - I.S.R.: Impuesto Sobre la Renta  
- S.B.C.: Saldo salvo Buen Cobro - DISP.: Disposición/Dispersión - ATM.: Cajero Automático - BTE.: Banorte - CPA.: Compra - DEP.: Depósito - COM.: Comisión  
-INTBC.: Interbancaria - O/B.: Otro Banco - CHEQ/CHQ.: Cheque - LIQ.: Liquidación (Pago) - INT.: Interés (es) - EDO.: Estado - CTA.: Cuenta - CAM.: Cámara  
de Compensación - ABO.: Abono - CAP.: Capital - INV.: Inversión - PZO.: Plazo - DEV.: Devolución - REV.: Reverso - CONS.: Consulta. - VEN.: Ventanilla

Cuando no reciba su estado de cuenta durante los 20 días siguientes de la fecha de corte, y no haya dado instrucciones para que no se le envíe, favor de solicitarlo en su sucursal.

Podrá consultar la información de las comisiones de todos los bancos con fines informativos y de comparación en la CONDUSEF al teléfono 01 800 999 8080 y en la página electrónica:

[www.condusef.gob.mx](http://www.condusef.gob.mx)

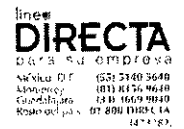

TRANORTE

[www.banorte.com](http://www.banorte.com)

Banco Mercantil del Norte, S.A. Institución de Banca Múltiple Grupo Financiero Banorte Av. Revolución No. 3000, Colonia Primavera, C.P. 64830, Monterrey, Nuevo León. RFC: BMN930209927.

Banco Mercantil del Norte, S.A. Institución de Banca Múltiple, Grupo Financiero Banorte recibe las consultas, reclamaciones o aclaraciones, en su Unidad Especializada de Atención a Usuarios, ubicada en Av. Paseo de la Reforma No. 505 Piso 43 Colonia Cuauhtémoc C.P. 06500 Delegación Cuauhtémoc, México, D.F. y por Correo Electrónico [une@banorte.com](mailto:une@banorte.com) o Teléfono 01 800 627 22 92, así como en cualquiera de sus sucursales u oficinas. En el caso de no obtener una respuesta satisfactoria, podrá acudir a la Comisión Nacional para la Protección y Defensa de los Usuarios de Servicios Financieros [www.condusef.gob.mx](http://www.condusef.gob.mx) con número telefónico de atención en el Distrito Federal (55) 53400300 y desde el interior de la República al 01 800 999 8080

**Advertencia:**  
Incumplir tus obligaciones te puede generar comisiones.

**El presente Estado de Cuenta no es un comprobante fiscal**



Los productos anteriormente descritos se encuentran protegidos por el Instituto para la Protección del Ahorro Bancario (IPAB) hasta por un monto equivalente a 400,000 UDIS por cliente por Institución, lo anterior de conformidad con las disposiciones legales que regulan a dicho Instituto.

Visita la página [www.ipab.org.mx](http://www.ipab.org.mx)

**▼ DETALLE DE OPERACIONES Enlace Global Pm S/Intereses (CONTINUACION) ▼**

FECHA	DESCRIPCION DEL CARGO/ ABONO	MONEDA	MONTO DEL RETIRO	MONTO DEL DEPOSITO	SALDO
15-SEP-16	SALDO ANTERIOR				7,939,587.04
15-SEP-16	COMPRA ORDEN DE PAGO SPEI 0008523 = REFERENCIA CTA/CLABE: 002700012758353036 BEM SPEI, BCO:002 BENEFICIARIO:marco antonio serna almdare PAGO DE FAC 1933 MATERIAL PARA REHABILIT CVE RASTREO: 8846APA7201609150375007275 RFC: SEAM630530-RN IVA: 000000000000.00 BANAMEX	MXP	556.00		7,939,031.04
15-SEP-16	COMISION ORDEN DE PAGO SPEI REFERENCIA: 0008523	MXP	8.90		7,939,022.14
15-SEP-16	I.V.A. ORDEN DE PAGO SPEI REFERENCIA: 0008523	MXP	1.42		7,939,020.72
15-SEP-16	COMPRA ORDEN DE PAGO SPEI 0008741 = REFERENCIA CTA/CLABE: 002700012758353036 BEM SPEI, BCO:002 BENEFICIARIO:marco antonio serna almdare PAGO DE FAC 1935 MATERIAL PARA CONSTRUC CVE RASTREO: 8846CAP4201609150375007277 RFC: SEAM630530-RN IVA: 000000000000.00 BANAMEX	MXP	1,384.00		7,937,636.72
15-SEP-16	COMISION ORDEN DE PAGO SPEI REFERENCIA: 0008741	MXP	8.90		7,937,627.82
15-SEP-16	I.V.A. ORDEN DE PAGO SPEI REFERENCIA: 0008741	MXP	1.42		7,937,626.40
15-SEP-16	COMPRA ORDEN DE PAGO SPEI 0009632 = REFERENCIA CTA/CLABE: 002700012758353036 BEM SPEI, BCO:002 BENEFICIARIO:marco antonio serna almdare PAGO DE FAC 1930 MATERIAL PARA CONSTRUC CVE RASTREO: 8846CAP4201609150375007280 RFC: SEAM630530-RN IVA: 000000000000.00 BANAMEX	MXP	6,688.00		7,930,938.40
15-SEP-16	COMISION ORDEN DE PAGO SPEI REFERENCIA: 0009632	MXP	8.90		7,930,929.50
15-SEP-16	I.V.A. ORDEN DE PAGO SPEI REFERENCIA: 0009632	MXP	1.42		7,930,928.08
15-SEP-16	COMPRA ORDEN DE PAGO SPEI 0008745 = REFERENCIA CTA/CLABE: 002700012758353036 BEM SPEI, BCO:002 BENEFICIARIO:marco antonio serna almdare	MXP	5,359.00		7,925,569.08
15-SEP-16	COMISION ORDEN DE PAGO SPEI REFERENCIA: 0008745 CVE RASTREO: 8846CAP4201609150375007289 RFC: SEAM630530-RN IVA: 000000000000.00 BANAMEX	MXP	8.90		7,925,560.18
15-SEP-16	I.V.A. ORDEN DE PAGO SPEI REFERENCIA: 0008745	MXP	1.42		7,925,558.76
15-SEP-16	COMPRA ORDEN DE PAGO SPEI 0002563 = REFERENCIA CTA/CLABE: 002700012758353036 BEM SPEI, BCO:002 BENEFICIARIO:marco antonio serna almdare PAGO DE FAC 1936 COMPRA DE MATERIAL PARA CVE RASTREO: 8846CAP3201609150375007295 RFC: SEAM630530-RN IVA: 000000000000.00 BANAMEX	MXP	4,174.00		7,921,384.76
15-SEP-16	COMISION ORDEN DE PAGO SPEI REFERENCIA: 0002563	MXP	8.90		7,921,375.86
15-SEP-16	I.V.A. ORDEN DE PAGO SPEI REFERENCIA: 0002563	MXP	1.42		7,921,374.44
22-SEP-16	TRASPASO A CUENTA DE TERCEROS 0000002563 IVA:00000000.00 , A LA CUENTA: 0177229426 COMBUSTIBLE DIESEL RETROESCAVADORA AL R.F.C. SVA0406161GA	MXP	3,000.00		7,918,374.44
22-SEP-16	Comision x Internet 2563 Transferencias Tercero Banorte	MXP	3.00		7,918,371.44

La fecha de corte coincide con la fecha de terminación del periodo que se señala en el presente estado de cuenta. Las operaciones efectuadas durante días no laborales o después de la hora de corte de fin de día serán consideradas en nuestra contabilidad como realizadas en el siguiente día hábil bancario. Usted dispone de 90 días después de la fecha de corte para objetar la información contenida en su estado de cuenta, de no hacerlo se asumirá su conformidad al respecto.

**▼ DETALLE DE OPERACIONES Enlace Global Pm S/Intereses (CONTINUACION) ▼**

FECHA	DESCRIPCION DEL CARGO/ ABONO	MONEDA	MONTO DEL RETIRO	MONTO DEL DEPOSITO	SALDO
22-SEP-16	SALDO ANTERIOR				7,918,371.44
22-SEP-16	IVA Com x Internet 2563 Transferencias Tercero Banorte	MXP	0.48		7,918,370.96
23-SEP-16	TRASPASO A CUENTA DE TERCEROS 0000005263 IVA:00000000.00 , A LA CUENTA: 0849008463 PAGO DE FAC 285 B PRIMERA ESTIMACION AL R.F.C. PCE990318215	MXP	217,836.66		7,700,534.30
23-SEP-16	Comision x Internet 5263 Transferencias Tercero Banorte	MXP	3.00		7,700,531.30
23-SEP-16	IVA Com x Internet 5263 Transferencias Tercero Banorte	MXP	0.48		7,700,530.82
23-SEP-16	TRASPASO A CUENTA DE TERCEROS 0000002563 IVA:00000000.00 , A LA CUENTA: 0202236634 PAGO DE FAC REHABILITACION DE POZO DE AGUA POTABLE AL R.F.C. CACC610101PW4	MXP	19,500.01		7,681,030.81
23-SEP-16	Comision x Internet 2563 Transferencias Tercero Banorte	MXP	3.00		7,681,027.81
23-SEP-16	IVA Com x Internet 2563 Transferencias Tercero Banorte	MXP	0.48		7,681,027.33
29-SEP-16	DEPOSITO DE CUENTA PROPIA 0000001478 , DE LA CUENTA 0424239651 TRASPASO	MXP		6,688.00	7,687,715.33
29-SEP-16	DEPOSITO DE CUENTA PROPIA 0000002145 , DE LA CUENTA 0424239651 TRASPASO	MXP		5,359.00	7,693,074.33

**AVISO**

**¡DESCUBRA LAS VENTAJAS QUE LE OFRECE EL SERVICIO DE DEPÓSITOS REMOTOS!  
REALICE DEPÓSITOS CON CHEQUES DESDE LA COMODIDAD DE SU OFICINA Y EVITE FILAS EN SUCURSAL,  
LOS DEPÓSITOS REALIZADOS CON CHEQUES BANORTE SE REFLEJARAN EN SU CUENTA EL MISMO DÍA,  
LA COMISIÓN MENSUAL ES DE \$300 Y \$1 POR CADA CHEQUE PROCESADO.  
PARA MAYOR INFORMACIÓN LO INVITAMOS A CONTACTAR A SU EJECUTIVO DE CUENTA.**

Cuando no reciba su estado de cuenta durante los 20 días siguientes de la fecha de corte, y no haya dado instrucciones para que no se le envíe, favor de solicitarlo en su sucursal.

Podrá consultar la información de las comisiones de todos los bancos con fines informativos y de comparación en la CONDUSEF al teléfono 01 800 999 8080 y en la página electrónica:

[www.condusef.gob.mx](http://www.condusef.gob.mx)



**BANORTE**  
[www.banorte.com](http://www.banorte.com)

Banco Mercantil del Norte, S.A. Institución de Banca Múltiple Grupo Financiero Banorte Av. Revolución No. 3000, Colonia Primavera. C.P. 64830, Monterrey, Nuevo León. RFC. BMN930209927.

Banco Mercantil del Norte, S.A. Institución de Banca Múltiple, Grupo Financiero Banorte recibe las consultas, reclamaciones o aclaraciones, en su Unidad Especializada de Atención a Usuarios, ubicada en Av Paseo de la Reforma No. 505 Piso 43 Colonia Cuauhtémoc C.P. 06500 Delegación Cuauhtémoc, México, D.F. y por Correo Electrónico [uno@banorte.com](mailto:uno@banorte.com) o Teléfono 01 800 627 22 92 así como en cualquiera de sus sucursales u oficinas. En el caso de no obtener una respuesta satisfactoria, podrá acudir a la Comisión Nacional para la Protección y Defensa de los Usuarios de Servicios Financieros [www.condusef.gob.mx](http://www.condusef.gob.mx) con número telefónico de atención en el Distrito Federal (55) 53400599 y desde el interior de la República el 01 800 999 8080

**Advertencia:**  
Incumplir tus obligaciones te puede generar comisiones.

**El presente Estado de Cuenta no es un comprobante fiscal**



Los productos anteriormente descritos se encuentran protegidos por el Instituto para la Protección del Ahorro Bancario (IPAB) hasta por un monto equivalente a 400,000 UDIS por cliente por Institución, lo anterior de conformidad con las disposiciones legales que regulan a dicho Instituto.

Visita la página [www.ipab.org.mx](http://www.ipab.org.mx)

**REFERENCIA DE ABREVIACIONES:**

R.F.C.: Registro Federal de Causantes - CLABE: Clave Bancaria Estandarizada - I.V.A.: Impuesto al Valor Agregado - I.S.R.: Impuesto Sobre la Renta - S.B.C.: Saldo salvo Buen Cobro - DISP.: Disposición/Dispersión - ATM.: Cajero Automático - BTE.: Banorte - CPA.: Compra - DEP.: Depósito - COM.: Comisión - INTBC.: Interbancaria - O/B.: Otro Banco - CHEQ/CHQ.: Cheque - LIQ.: Liquidación (Pago) - INT.: Interés (es) - EDO.: Estado - CTA.: Cuenta - CAM.: Cámara de Compensación - ABO.: Abono - CAP.: Capital - INV.: Inversión - PZO.: Plazo - DEV.: Devolución - REV.: Reverso - CONS.: Consulta - VEN.: Ventanilla

(Saldo inicial de \$8,010,040.40)

Saldo Final \$7,693,074.33

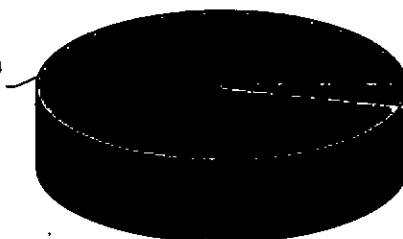

Retiros en efectivo \$328,923.31  
Comisiones \$77.40

La fecha de corte coincide con la fecha de terminación del periodo que se señala en el presente estado de cuenta. Las operaciones efectuadas durante días no laborales o después de la hora de corte de fin de día serán consideradas en nuestra contabilidad como realizadas en el siguiente día hábil bancario. Usted dispone de 90 días después de la fecha de corte para objetar la información contenida en su estado de cuenta, de no hacerlo se asumirá su conformidad al respecto.

No. de cliente	13733363
RFC	MVA850101PY7
Plaza	9588 PLAZA SAN LUIS POTOSI
Sucursal	0841 AVENIDA SAN LUIS POTOSI
Teléfonos Sucursal	8145206
Dirección Sucursal	VENUSTIANO CARRANZA 990 MODERNA
Período	De 01/Septiembre/2016 al 30/Septiembre/2016
Fecha de corte	30/Septiembre/2016
Página	6 de 6

**▼ INFORME DE DEPÓSITOS EN EFECTIVO MAYORES A \$15,000 PESOS ▼**

MUNICIPIO DE VILLA DE ARISTA SLP  
CALLE PALACIO MUNICIPAL SN ENT. PISO DEP., VILLA DE ARISTA VILLA DE ARISTA S.L.P. C.P. 78940  
RFC: MVA850101PY7

DEL MES DE SEPTIEMBRE DE 2016 NO. DE CLIENTE: 13733363

EXCEDENTES DE DEPOSITOS	\$	87,732.00
TIPO DE CAMBIO	\$	19.5002

**RESUMEN DEL EJERCICIO 2016**

MONTO EXCEDENTE DE DEPOSITOS	\$	2,876,233.36
------------------------------	----	--------------

\*Los depósitos en efectivo presentados en el presente informe, son aquellos que exceden la cantidad de \$15,000 (Quince mil pesos 00/100) de forma acumulada en todas las cuentas bajo la titularidad del cliente, dentro de un mes calendario.

BANCO MERCANTIL DEL NORTE S.A., INSTITUCION DE BANCA MULTIPLE  
GRUPO FINANCIERO BANORTE,  
AV. REVOLUCION NO. 3000, COLONIA PRIMAVERA, C.P. 64830, MONTERREY, N.L.  
RFC: BMN930209927

**AVISO DE PRIVACIDAD**

El artículo tercero transitorio de la Ley para la Protección de Datos Personales en Posesión de Particulares (LPDPPP) establece que los responsables expedirán el aviso de privacidad de conformidad con lo dispuesto en los artículos 16 y 17 de la LPDPPP. Por lo anterior, ponemos a su disposición nuestro aviso de privacidad en [www.banorte.com](http://www.banorte.com). Se presume que usted consiente tácitamente en el tratamiento de sus datos mientras no manifieste su oposición.

La fecha de corte coincide con la fecha de terminación del periodo que se señala en el presente estado de cuenta. Las operaciones efectuadas durante días no laborales o después de la hora de corte de fin de día serán consideradas en nuestra contabilidad como realizadas en el siguiente día hábil bancario. Usted dispone de 90 días después de la fecha de corte para objetar la información contenida en su estado de cuenta, de no hacerlo se asumirá su conformidad al respecto.

FISM 2016  
MUNICIPIO DE VILLA DE ARISTA SLP  
CALLE PALACIO MUNICIPAL SN  
VILLA DE ARISTA  
VILLA DE ARISTA S.L.P.  
SUCURSAL 0841 AVENIDA SAN LUIS POTOSI  
CORREO

C.P. 78940



No. de cliente	13733363
RFC	MVA85010IPY7
Plaza	9588 PLAZA SAN LUIS POTOSI
Sucursal	0841 AVENIDA SAN LUIS POTOSI
Teléfonos Sucursal	8145206
Dirección Sucursal	VENUSTIANO CARRANZA 990 MODERNA
Período	De 01/Octubre/2016 al 31/Octubre/2016
Fecha de corte	31/Octubre/2016
Página	1 de 4

NO. CUENTA	0424239905
GANANCIA ANUAL TOTAL (GAT) <sup>1</sup>	
GAT NOMINAL	N/A %
GAT REAL <sup>2</sup>	N/A %
(+) INTERESES APLICABLES	\$ 0.00
(-) TOTAL DE COMISIONES COBRADAS	\$ 26.90

Enlace Global PM S/Intereses  
Octubre 2016

<sup>1</sup> Antes de impuestos

<sup>2</sup> La GAT REAL es el rendimiento que obtendrá después de descontar la inflación estimada

**▼ RESUMEN INTEGRAL ▼**

PRODUCTO/SERVICIO	CUENTA	SALDO ANTERIOR	SALDO AL CORTE
ENLACE GLOBAL PM S/INTERESES	0424239905	\$ 7,693,074.33	\$ 9,366,108.88
<b>TOTAL</b>		<b>\$ 7,693,074.33</b>	<b>\$ 9,366,108.88</b>

**▼ Enlace Global Pm S/Intereses ▼**

No. de CUENTA: 0424239905

DIVISA: PESOS

CLABE: 072 700 00424239905 2

**▼ RESUMEN DEL PERIODO ▼**

	MONTO
Saldo inicial del período .....	\$ 7,693,074.33
(+) Depósitos .....	\$ 2,579,790.00
(-) Retiros .....	\$ 906,724.25
(+) Intereses Netos Ganados .....	\$ 0.00
(-) Comisiones Cobradas .....	\$ 26.90
(-) IVA sobre comisiones (16%) .....	\$ 4.30
Saldo Actual .....	\$ 9,366,108.88
Saldo Disponible al día* .....	\$ 9,366,108.88
Saldo Mínimo requerido .....	\$ 0.00

**▼ SALDO PROMEDIO DIARIO ▼**

	MONTO
En el Período (del 01 Oct al 31 Oct) .....	\$ 8,503,233.48
Días que comprende el período .....	031
Acumulado anual .....	\$ 4,516,528.01
Días que comprende el período anual .....	284

**▼ CALCULO DE INTERESES DEVENGADOS ▼**

Intereses Tasa Bruta Anual 0.00% .....	\$ 0.00
Retención de IDE .....	\$ 0.00
Retención de ISR .....	\$ 0.00
Intereses Netos Ganados .....	\$ 0.00

**▼ \*SALDO NO DISPONIBLE AL DIA ▼**

	MONTO
Depósitos de cheques S.B.C. ....	\$ 0.00
Comisiones Pendientes de aplicar .....	\$ 0.00
Compras no aplicadas .....	\$ 0.00
Total .....	\$ 0.00

**▼ RESUMEN DE COMISIONES ▼**

CHEQUES	
Cheques girados .....	0
Cheques girados sin comisión .....	0
Cheques girados con comisión .....	0
Importe de la comisión .....	\$ 0.00
Por cheques devueltos .....	\$ 0.00
OTRAS COMISIONES .....	\$ 26.90

**▼ COMPORTAMIENTO DE TARJETA DE DEBITO ▼**

Uso en cajeros automáticos .....	\$ 0.00
Compras en comercios .....	\$ 0.00
Uso en sucursales .....	\$ 0.00
Total Uso del débito .....	\$ 0.00

La fecha de corte coincide con la fecha de terminación del período que se señala en el presente estado de cuenta. Las operaciones efectuadas durante días no laborales o después de la hora de corte de fin de día serán consideradas en nuestra contabilidad como realizadas en el siguiente día hábil bancario. Usted dispone de 90 días después de la fecha de corte para objetar la información contenida en su estado de cuenta, de no hacerlo se asumirá su conformidad al respecto.

▼ DETALLE DE OPERACIONES ▼

FECHA	DESCRIPCION DEL CARGO/ ABONO	MONEDA	MONTO DEL RETIRO	MONTO DEL DEPOSITO	SALDO
30-SEP-16	SALDO ANTERIOR				7,693,074.33
03-OCT-16	002601001610030000145702 SPEI RECIBIDO DEL BANCO 0012 BBVA BANCOMER DEL CLIENTE SECRETARIA DE FINANZAS DE LA CLABE 012700001015002364 CON RFC GES850101L4A CONCEPTO: SECRETARIA DE FINANZAS REFERENCIA: 0310168 CVE RAST: 002601001610030000145702	MXP		1,289,895.00	8,982,969.33
05-OCT-16	TRASPASO A CUENTA DE TERCEROS 0000002563 IVA:00000000.00 , A LA CUENTA: 0177229426 COMBUSTIBLE RETROESCAVADORA AL R.F.C. SVA0406161GA	MXP	2,000.00		8,980,969.33
05-OCT-16	Comision x Internet 2563 Transferencias Tercero Banorte	MXP	3.00		8,980,966.33
05-OCT-16	IVA Com x Internet 2563 Transferencias Tercero Banorte	MXP	0.48		8,980,965.85
14-OCT-16	TRASPASO A CUENTA DE TERCEROS 0000002563 IVA:00000000.00 , A LA CUENTA: 0849008463 SEGUNDA ESTIMACION FINIQUITO DE OBRA AL R.F.C. PCE990318215	MXP	216,675.36		8,764,290.49
14-OCT-16	Comision x Internet 2563 Transferencias Tercero Banorte	MXP	3.00		8,764,287.49
14-OCT-16	IVA Com x Internet 2563 Transferencias Tercero Banorte	MXP	0.48		8,764,287.01
18-OCT-16	TRASPASO A CUENTA DE TERCEROS 0000002563 IVA:00000000.00 , A LA CUENTA: 0206703787 APORTACION DEL MUNICIPIO AMPLIACION DE VIVIENDA AL R.F.C. IVE040513QSI	MXP	685,458.54		8,078,828.47
18-OCT-16	Comision x Internet 2563 Transferencias Tercero Banorte	MXP	3.00		8,078,825.47
18-OCT-16	IVA Com x Internet 2563 Transferencias Tercero Banorte	MXP	0.48		8,078,824.99
18-OCT-16	TRASPASO A CUENTA DE TERCEROS 0000005263 IVA:00000000.00 , A LA CUENTA: 0177229426 COMBUSTIBLE 5% AL MILLAR AL R.F.C. SVA0406161GA	MXP	1,147.32		8,077,677.67
18-OCT-16	Comision x Internet 5263 Transferencias Tercero Banorte	MXP	3.00		8,077,674.67
18-OCT-16	IVA Com x Internet 5263 Transferencias Tercero Banorte	MXP	0.48		8,077,674.19
18-OCT-16	TRASPASO A CUENTA DE TERCEROS 0000002563 IVA:00000000.00 , A LA CUENTA: 0177229426 COMBUSTIBLE 5% AL MILLAR AL R.F.C. SVA0406161GA	MXP	387.93		8,077,286.26
18-OCT-16	Comision x Internet 2563 Transferencias Tercero Banorte	MXP	3.00		8,077,283.26
18-OCT-16	IVA Com x Internet 2563 Transferencias Tercero Banorte	MXP	0.48		8,077,282.78
18-OCT-16	COMPRA ORDEN DE PAGO SPEI 0002569 = REFERENCIA CTA/CLABE: 012180001028835627 BEM SPEI, BCO:012 BENEFICIARIO:CAMARA DE LA INDUSTRIA DE LA COMBUSTIBLE 2 AL MILLAR CVE RASTRO: 8846CAP3201610180384571489 RFC: BNO670315CDO IVA: 000000000000.00 BBVA BANCOMER	MXP	155.17		8,077,127.61
18-OCT-16	COMISION ORDEN DE PAGO SPEI REFERENCIA: 0002569	MXP	8.90		8,077,118.71

REFERENCIA DE ABREVIACIONES:

R.F.C.: Registro Federal de Causantes - CLABE: Clave Bancaria Estandarizada - I.V.A.: Impuesto al Valor Agregado - I.S.R.: Impuesto Sobre la Renta - S.B.C: Saldo salvo Buen Cobro - DISP.: Disposición/Dispersión - ATM.: Cajero Automático - BTE.: Banorte - CPA.: Compra - DEP.: Depósito - COM.: Comisión - INTBC.: Interbancaria - O/B.: Otro Banco - CHEQ/CHQ.: Cheque - LIQ.: Liquidación (Pago) - INT.: Interés (es) - EDO.: Estado - CTA.: Cuenta - CAM.: Cámara de Compensación - ABO.: Abono - CAP.: Capital - INV.: Inversión - PZO.: Plazo - DEV.: Devolución - REV.: Reverso - CONS.: Consulta - VEN.: Ventanilla

Cuando no reciba su estado de cuenta durante los 20 días siguientes de la fecha de corte, y no haya dado instrucciones para que no se le envíe, favor de solicitarlo en su sucursal.

Podrá consultar la información de las comisiones de todos los bancos con fines informativos y de comparación en la CONDUSEF al teléfono 01 800 999 8080 y en la página electrónica:

[www.condusef.gob.mx](http://www.condusef.gob.mx)

línea  
**DIRECTA**  
para su empresa  
México D.F. (55) 5148 3648  
Monterrey (81) 8150 9610  
Guadalajara (33) 3600 9100  
Reservas al 01 800 DIRECTA  
14715

IBANORTE

[www.banorte.com](http://www.banorte.com)

Banco Mercantil del Norte, S.A. Institución de Banca Múltiple Grupo Financiero Banorte Av. Revolución No. 3000, Colonia Primavera, C.P. 64830 Monterrey, Nuevo León. RFC: BMN930209927.

Banco Mercantil del Norte, S.A. Institución de Banca Múltiple. Grupo Financiero Banorte recibe las consultas reclamaciones o aclaraciones, en su Unidad Especializada de Atención a Usuarios, ubicada en Av. Paseo de la Reforma No. 505 Piso 43 Colonia Cuauhtémoc, C.P. 06500 Delegación Cuauhtémoc, México, D.F. y por Correo Electrónico [una@banorte.com](mailto:una@banorte.com) o Teléfono 01 899 627 22 92 así como en cualquiera de sus sucursales u oficinas. En el caso de no obtener una respuesta satisfactoria, podrá acudir a la Comisión Nacional para la Protección y Defensa de los Usuarios de Servicios Financieros [www.condusef.gob.mx](http://www.condusef.gob.mx) con número telefónico de atención en el Distrito Federal (55) 53400000 y desde el interior de la República al 01 800 999 8080

**Advertencia:**  
Incumplir tus obligaciones te puede generar comisiones.

**El presente Estado de Cuenta no es un comprobante fiscal**



Los productos anteriormente descritos se encuentran protegidos por el Instituto para la Protección del Ahorro Bancario (IPAB) hasta por un monto equivalente a 400,000 UDIS por cliente por institución, lo anterior de conformidad con las disposiciones legales que regulan a dicho Instituto.

Visita la página [www.ipab.org.mx](http://www.ipab.org.mx)



▼ DETALLE DE OPERACIONES Enlace Global Pm S/Intereses (CONTINUACION) ▼

FECHA	DESCRIPCION DEL CARGO/ ABONO	MONEDA	MONTO DEL RETIRO	MONTO DEL DEPOSITO	SALDO
18-OCT-16	SALDO ANTERIOR				8,077,118.71
18-OCT-16	I.V.A. ORDEN DE PAGO SPEI REFERENCIA: 0002569	MXP	1.42		8,077,117.29
24-OCT-16	TRASPASO A CUENTA DE TERCEROS 0000002548 IVA:00000000.00 , A LA CUENTA: 0177229426 COMBUSTIBLE 5% AL MILLAR AL R.F.C. SVA0406161GA	MXP	899.93		8,076,217.36
24-OCT-16	Comision x Internet 2548 Transferencias Tercero Banorte	MXP	3.00		8,076,214.36
24-OCT-16	IVA Com x Internet 2548 Transferencias Tercero Banorte	MXP	0.48		8,076,213.88
31-OCT-16	002601001610310000244130 SPEI RECIBIDO DEL BANCO 0012 BBVA BANCOMER DEL CLIENTE SECRETARIA DE FINANZAS DE LA CLABE 012700001015002364 CON RFC GES850101L4A CONCEPTO: SECRETARIA DE FINANZ AS REFERENCIA: 3110168 CVE RAST: 002601001610310000244130	MXP		1,289,895.00	9,366,108.88

AVISO

¡DESCUBRA LAS VENTAJAS QUE LE OFRECE EL SERVICIO DE DEPOSITOS REMOTOS!  
REALICE DEPOSITOS CON CHEQUES DESDE LA COMODIDAD DE SU OFICINA Y EVITE FILAS EN SUCURSAL,  
LOS DEPOSITOS REALIZADOS CON CHEQUES BANORTE SE REFLEJARAN EN SU CUENTA EL MISMO DIA,  
LA COMISION MENSUAL ES DE \$300 Y \$1 POR CADA CHEQUE PROCESADO.  
PARA MAYOR INFORMACION LO INVITAMOS A CONTACTAR A SU EJECUTIVO DE CUENTA.

(Saldo inicial de \$7,693,074.33)

Saldo Final \$9,366,108.88

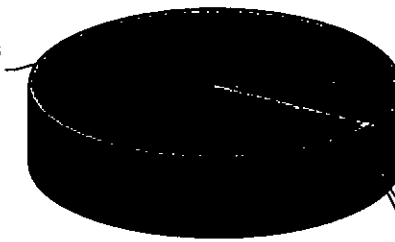

Retiros en efectivo \$906,724.25

Comisiones \$26.90  
Otros Cargos \$4.30

La fecha de corte coincide con la fecha de terminación del periodo que se señala en el presente estado de cuenta. Las operaciones efectuadas durante días no laborales o después de la hora de corte de fin de día serán consideradas en nuestra contabilidad como realizadas en el siguiente día hábil bancario. Usted dispone de 90 días después de la fecha de corte para objetar la información contenida en su estado de cuenta, de no hacerlo se asumirá su conformidad al respecto.

No. de cliente	13733363
RFC	MVA850101PY7
Plaza	9588 PLAZA SAN LUIS POTOSI
Sucursal	0841 AVENIDA SAN LUIS POTOSI
Teléfonos Sucursal	8145206
Dirección Sucursal	VENUSTIANO CARRANZA 990 MODERNA
Período	De 01/Octubre/2016 al 31/Octubre/2016
Fecha de corte	31/Octubre/2016
Página	4 de 4

**▼ INFORME DE DEPÓSITOS EN EFECTIVO MAYORES A \$15,000 PESOS ▼**

MUNICIPIO DE VILLA DE ARISTA SLP  
CALLE PALACIO MUNICIPAL SN ENT. PISO DEP., VILLA DE ARISTA VILLA DE ARISTA S.L.P. C.P. 78940  
RFC: MVA850101PY7

DEL MES DE OCTUBRE DE 2016 NO. DE CLIENTE: 13733363

EXCEDENTES DE DEPOSITOS	\$	76,818.10
TIPO DE CAMBIO	\$	18.8443

**RESUMEN DEL EJERCICIO 2016**

MONTO EXCEDENTE DE DEPOSITOS	\$	2,953,051.46
------------------------------	----	--------------

\*Los depósitos en efectivo presentados en el presente informe, son aquellos que exceden la cantidad de \$15,000 (Quince mil pesos 00/100) de forma acumulada en todas las cuentas bajo la titularidad del cliente, dentro de un mes calendario.

BANCO MERCANTIL DEL NORTE S.A., INSTITUCION DE BANCA MULTIPLE  
GRUPO FINANCIERO BANORTE,  
AV. REVOLUCION NO. 3000, COLONIA PRIMAVERA, C.P. 64830, MONTERREY, N.L.  
RFC: BMN930209927

**AVISO DE PRIVACIDAD**

El artículo tercero transitorio de la Ley para la Protección de Datos Personales en Posesión de Particulares (LPDPPP) establece que los responsables expedirán el aviso de privacidad de conformidad con lo dispuesto en los artículos 16 y 17 de la LPDPPP. Por lo anterior, ponemos a su disposición nuestro aviso de privacidad en [www.banorte.com](http://www.banorte.com). Se presume que usted consiente tácitamente en el tratamiento de sus datos mientras no manifieste su oposición.

La fecha de corte coincide con la fecha de terminación del periodo que se señala en el presente estado de cuenta. Las operaciones efectuadas durante días no laborales o después de la hora de corte de fin de día serán consideradas en nuestra contabilidad como realizadas en el siguiente día hábil bancario. Usted dispone de 90 días después de la fecha de corte para objetar la información contenida en su estado de cuenta, de no hacerlo se asumirá su conformidad al respecto.

FISM 2016  
MUNICIPIO DE VILLA DE ARISTA SLP  
CALLE PALACIO MUNICIPAL SN  
VILLA DE ARISTA  
VILLA DE ARISTA S.L.P.  
SUCURSAL 0841 AVENIDA SAN LUIS POTOSI  
CORREO

C.P. 78940



No. de cliente 13733363  
RFC MVA850101PY7  
Plaza 9588 PLAZA SAN LUIS POTOSI  
Sucursal 0841 AVENIDA SAN LUIS POTOSI  
Teléfonos Sucursal 8145206  
Dirección Sucursal VENUSTIANO CARRANZA 990 MODERNA  
Período De 01/Noviembre/2016 al 30/Noviembre/2016  
Fecha de corte 30/Noviembre/2016  
Página 1 de 5

NO. CUENTA	0424239905
GANANCIA ANUAL TOTAL (GAT) <sup>1</sup>	
GAT NOMINAL	N/A %
GAT REAL <sup>2</sup>	N/A %
(+) INTERESES APLICABLES	\$ 0.00
(-) TOTAL DE COMISIONES COBRADAS	\$ 44.50

Enlace Global PM S/Intereses  
Noviembre 2016

<sup>1</sup> Antes de impuestos

<sup>2</sup> La GAT REAL es el rendimiento que obtendría después de descontar la inflación estimada

▼ RESUMEN INTEGRAL ▼

PRODUCTO/SERVICIO	CUENTA	SALDO ANTERIOR	SALDO AL CORTE
ENLACE GLOBAL PM S/INTERESES	0424239905	\$ 9,366,108.88	\$ 8,995,280.78
<b>TOTAL</b>		<b>\$ 9,366,108.88</b>	<b>\$ 8,995,280.78</b>

▼ Enlace Global Pm S/Intereses ▼

No. de CUENTA: 0424239905

DIVISA: PESOS

CLABE: 072 700 00424239905 2

▼ RESUMEN DEL PERIODO ▼

	MONTO
Saldo inicial del período .....	\$ 9,366,108.88
(+) Depósitos .....	\$ 0.00
(-) Retiros .....	\$ 370,776.50
(+) Intereses Netos Ganados .....	\$ 0.00
(-) Comisiones Cobradas .....	\$ 44.50
(-) IVA sobre comisiones (16%) .....	\$ 7.10
Saldo Actual .....	\$ 8,995,280.78
Saldo Disponible al día* .....	\$ 8,995,280.78
Saldo Mínimo requerido .....	\$ 0.00

▼ SALDO PROMEDIO DIARIO ▼

	MONTO
En el Período (del 01 Nov al 30 Nov) .....	\$ 9,171,243.62
Días que comprende el período .....	030
Acumulado anual .....	\$ 4,939,683.98
Días que comprende el período anual .....	314

▼ CALCULO DE INTERESES DEVENGADOS ▼

Intereses Tasa Bruta Anual 0.00% .....	\$ 0.00
Retención de IDE .....	\$ 0.00
Retención de ISR .....	\$ 0.00
Intereses Netos Ganados .....	\$ 0.00

▼ \*SALDO NO DISPONIBLE AL DIA ▼

	MONTO
Depósitos de cheques S.B.C. ....	\$ 0.00
Comisiones Pendientes de aplicar .....	\$ 0.00
Compras no aplicadas .....	\$ 0.00
Total .....	\$ 0.00

▼ RESUMEN DE COMISIONES ▼

CHEQUES	
Cheques girados .....	0
Cheques girados sin comisión .....	0
Cheques girados con comisión .....	0
Importe de la comisión .....	\$ 0.00
Por cheques devueltos .....	\$ 0.00
<b>OTRAS COMISIONES</b> .....	<b>\$ 44.50</b>

▼ COMPORTAMIENTO DE TARJETA DE DEBITO ▼

Uso en cajeros automáticos .....	\$ 0.00
Compras en comercios .....	\$ 0.00
Uso en sucursales .....	\$ 0.00
<b>Total Uso del débito</b> .....	<b>\$ 0.00</b>

La fecha de corte coincide con la fecha de terminación del período que se señala en el presente estado de cuenta. Las operaciones efectuadas durante días no laborales o después de la hora de corte de fin de día serán consideradas en nuestra contabilidad como realizadas en el siguiente día hábil bancario. Usted dispone de 90 días después de la fecha de corte para objetar la información contenida en su estado de cuenta, de no hacerlo se asumirá su conformidad al respecto.

▼ DETALLE DE OPERACIONES ▼						
FECHA	DESCRIPCION DEL CARGO/ ABONO	MONEDA	MONTO DEL RETIRO	MONTO DEL DEPOSITO	SALDO	
31-OCT-16	SALDO ANTERIOR				9,366,108.88	
08-NOV-16	COMPRA ORDEN DE PAGO SPEI 0005487 = REFERENCIA CTA/CLABE: 002700012758353036 BEM SPEI, BCO:002 BENEFICIARIO:marco antonio serna almendare PAGO DE FAC 2020 COMPRA DE MATERIAL CVE RASTREO: 8846CAP3201611080390563895 RFC: SEAM630530-RN IVA: 000000000000.00 BANAMEX	MXP	21,458.79		9,344,650.09	
08-NOV-16	COMISION ORDEN DE PAGO SPEI REFERENCIA: 0005487	MXP	8.90		9,344,641.19	
08-NOV-16	I.V.A. ORDEN DE PAGO SPEI REFERENCIA: 0005487	MXP	1.42		9,344,639.77	
09-NOV-16	TRASPASO A CUENTA DE TERCEROS 0000002567 IVA:00000000.00 , A LA CUENTA: 0202236634 REHABILITACION DE TUBERIA EN POZO AGUA POTABLE AL R.F.C. CACC610101PW4	MXP	5,510.00		9,339,129.77	
09-NOV-16	TRASPASO A CUENTA DE TERCEROS 0000002356 IVA:00000000.00 , A LA CUENTA: 0202236634 REHABILITACION DE TUBERIA EN POZO AGUA POTABLE AL R.F.C. CACC610101PW4	MXP	8,560.80		9,330,568.97	
09-NOV-16	TRASPASO A CUENTA DE TERCEROS 0000005896 IVA:00000000.00 , A LA CUENTA: 0202236634	MXP	15,312.00		9,315,256.97	
09-NOV-16	TRASPASO A CUENTA DE TERCEROS 0000002585 IVA:00000000.00 , A LA CUENTA: 0202236634 PAGO DE FAC REHABILITACION DE CABLEADO POZO DE AGU AL R.F.C. CACC610101PW4	MXP	8,700.00		9,306,556.97	
09-NOV-16	COMPRA ORDEN DE PAGO SPEI 0003652 = REFERENCIA CTA/CLABE: 012180001028835627 BEM SPEI, BCO:012 BENEFICIARIO:CAMARA DE LA INDUSTRIA DE LA PAGO DE COMBUSTIBLE 5 AL MILLAR CVE RASTREO: 8846APAC201611090390912747 RFC: BNO670315CDO IVA: 000000000000.00 BBVA BANCOMER	MXP	625.73		9,305,931.24	
09-NOV-16	COMISION ORDEN DE PAGO SPEI REFERENCIA: 0003652	MXP	8.90		9,305,922.34	
09-NOV-16	I.V.A. ORDEN DE PAGO SPEI REFERENCIA: 0003652	MXP	1.42		9,305,920.92	
09-NOV-16	COMPRA ORDEN DE PAGO SPEI 0003215 = REFERENCIA CTA/CLABE: 012180001028835627 BEM SPEI, BCO:012 BENEFICIARIO:CAMARA DE LA INDUSTRIA DE LA 2 al millar CVE RASTREO: 8846APAB201611090390912758 RFC: BNO670315CDO IVA: 000000000000.00 BBVA BANCOMER	MXP	250.30		9,305,670.62	
09-NOV-16	COMISION ORDEN DE PAGO SPEI REFERENCIA: 0003215	MXP	8.90		9,305,661.72	
09-NOV-16	I.V.A. ORDEN DE PAGO SPEI REFERENCIA: 0003215	MXP	1.42		9,305,660.30	
11-NOV-16	COMPRA ORDEN DE PAGO SPEI 0002597 = REFERENCIA CTA/CLABE: 002700012758353036 BEM SPEI, BCO:002 BENEFICIARIO:marco antonio serna almendare PAGO DE FAC 2022 COMPRA DE MATERIAL CVE RASTREO: 8846CAP320161110391722693 RFC: SEAM630530-RN IVA: 000000000000.00 BANAMEX	MXP	30,275.00		9,275,385.30	

REFERENCIA DE ABREVIACIONES:

R.F.C.: Registro Federal de Causantes - CLABE: Clave Bancaria Estandarizada - I.V.A.: Impuesto al Valor Agregado - I.S.R.: Impuesto Sobre la Renta - S.B.C.: Saldo salvo Buen Cobro - DISP.: Disposición/Dispersión - ATM.: Cajero Automático - BTE.: Banorte - CPA.: Compra - DEP.: Depósito - COM.: Comisión - INTBC.: Interbancaria - O/B.: Otro Banco - CHEQ/CHQ.: Cheque - LIQ.: Liquidación (Pago) - INT.: Interés (es) - EDO.: Estado - CTA.: Cuenta - CAM.: Cámara de Compensación - ABO.: Abono - CAP.: Capital - INV.: Inversión - PZO.: Plazo - DEV.: Devolución - REV.: Reverso - CONS.: Consulta - VEN.: Ventanilla

Cuando no reciba su estado de cuenta durante los 20 días siguientes de la fecha de corte, y no haya dado instrucciones para que no se le envíe, favor de solicitarlo en su sucursal.

Podrá consultar la información de las comisiones de todos los bancos con fines informativos y de comparación en la CONDUSEF al teléfono 01 800 999 8080 y en la página electrónica: [www.condusef.gob.mx](http://www.condusef.gob.mx)

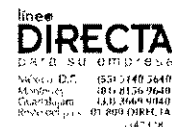

[www.banorte.com](http://www.banorte.com)

Banco Mercantil del Norte, S.A. Institución de Banca Múltiple Grupo Financiero Banorte Av. Revolución No. 3000, Colonia Primavera, C.P. 64830, Monterrey, Nuevo León. RFC: BMN930209927.

Banco Mercantil del Norte, S.A. Institución de Banca Múltiple, Grupo Financiero Banorte recibe las consultas, reclamaciones o aclaraciones, en su Unidad Especializada de Atención a Usuarios ubicada en Av. Paseo de la Reforma No 505 Piso 43 Colonia Cuauhtémoc C.P. 06500 Delegación Cuauhtémoc, México, D.F. y por Correo Electrónico [una@banorte.com](mailto:una@banorte.com) o Teléfono 01 800 627 22 92, así como en cualquiera de sus sucursales u oficinas. En el caso de no obtener una respuesta satisfactoria, podrá acudir a la Comisión Nacional para la Protección y Defensa de los Usuarios de Servicios Financieros [www.condusef.gob.mx](http://www.condusef.gob.mx) con número telefónico de atención en el Distrito Federal (55) 53400990 y desde el interior de la República el 01 800 999 8080

**Advertencia:**  
Incumplir tus obligaciones te puede generar comisiones.

**El presente Estado de Cuenta no es un comprobante fiscal**



Los productos anteriormente descritos se encuentran protegidos por el Instituto para la Protección del Ahorro Bancario (IPAB) hasta por un monto equivalente a 400,000 UDIS por cliente por Institución, lo anterior de conformidad con las disposiciones legales que regulan a dicho Instituto.

Visita la página [www.ipab.org.mx](http://www.ipab.org.mx)

**▼ DETALLE DE OPERACIONES Enlace Global Pm S/Intereses (CONTINUACION) ▼**

FECHA	DESCRIPCION DEL CARGO/ ABONO	MONEDA	MONTO DEL RETIRO	MONTO DEL DEPOSITO	SALDO
11-NOV-16	SALDO ANTERIOR				9,275,385.30
11-NOV-16	COMISION ORDEN DE PAGO SPEI REFERENCIA: 0002597	MXP	8.90		9,275,376.40
11-NOV-16	I.V.A. ORDEN DE PAGO SPEI REFERENCIA: 0002597	MXP	1.42		9,275,374.98
17-NOV-16	TRASPASO A CUENTA DE TERCEROS 0000002589 IVA:00000000.00 , A LA CUENTA: 0425357806 ANTICIPO DE 50% DE ADQUISICION DE GRAVA Y ARENA TR AL R.F.C. SIE160126HW5	MXP	92,292.50		9,183,082.48
17-NOV-16	TRASPASO A CUENTA DE TERCEROS 0000002563 IVA:00000000.00 , A LA CUENTA: 0425357806 ANTICIPO DE 50% DE ADQUISICION DE GRAVA Y ARENA TR AL R.F.C. SIE160126HW5	MXP	51,878.10		9,131,204.38
17-NOV-16	TRASPASO A CUENTA DE TERCEROS 0000001245 IVA:00000000.00 , A LA CUENTA: 0425357806 ANTICIPO DE 50% DE ADQUISICION DE GRAVA Y ARENA TR AL R.F.C. SIE160126HW5	MXP	53,432.50		9,077,771.88
17-NOV-16	TRASPASO A CUENTA DE TERCEROS 0000002563 IVA:00000000.00 , A LA CUENTA: 0425357806 ANTICIPO DE 50% DE ADQUISICION DE GRAVA Y ARENA TR AL R.F.C. SIE160126HW5	MXP	45,854.80		9,031,917.08
17-NOV-16	TRASPASO A CUENTA DE TERCEROS 0000002569 IVA:00000000.00 , A LA CUENTA: 0884796486 REHABILITACION DE ALUMBRADO PUBLICO AL R.F.C. ICO090126HE6	MXP	33,988.00		8,997,929.08
29-NOV-16	COMPRA ORDEN DE PAGO SPEI 0002314 = REFERENCIA CTA/CLABE: 012180001028835627 BEM SPEI, BCO:012 BENEFICIARIO:CAMARA DE LA INDUSTRIA DE LA pago 2 al millar CVE RASTREO: 8846CAP2201611290397193786 RFC: BN0670315CDO IVA: 000000000000.00 BBVA BANCOMER	MXP	127.98		8,997,801.10
29-NOV-16	COMISION ORDEN DE PAGO SPEI REFERENCIA: 0002314	MXP	8.90		8,997,792.20
29-NOV-16	I.V.A. ORDEN DE PAGO SPEI REFERENCIA: 0002314	MXP	1.42		8,997,790.78
29-NOV-16	TRASPASO A CUENTA DE TERCEROS 0000001247 IVA:00000000.00 , A LA CUENTA: 0177229426 combustible 5 al millar AL R.F.C. SVA0406161GA	MXP	1,884.27		8,995,906.51
30-NOV-16	TRASPASO A CUENTA DE TERCEROS 0000002356 IVA:00000000.00 , A LA CUENTA: 0177229426 pago 5 al millar AL R.F.C. SVA0406161GA	MXP	625.73		8,995,280.78

**AVISO**

**DESCUBRA LAS VENTAJAS QUE LE OFRECE EL SERVICIO DE DEPOSITOS REMOTOS!**  
**REALICE DEPOSITOS CON CHEQUES DESDE LA COMODIDAD DE SU OFICINA Y EVITE FILAS EN SUCURSAL,**  
**LOS DEPOSITOS REALIZADOS CON CHEQUES BANORTE SE REFLEJARAN EN SU CUENTA EL MISMO DIA,**  
**LA COMISION MENSUAL ES DE \$300 Y \$1 POR CADA CHEQUE PROCESADO.**  
**PARA MAYOR INFORMACION LO INVITAMOS A CONTACTAR A SU EJECUTIVO DE CUENTA.**

**La fecha de corte coincide con la fecha de terminación del periodo que se señala en el presente estado de cuenta. Las operaciones efectuadas durante días no laborales o después de la hora de corte de fin de día serán consideradas en nuestra contabilidad como realizadas en el siguiente día hábil bancario. Usted dispone de 90 días después de la fecha de corte para objetar la información contenida en su estado de cuenta, de no hacerlo se asumirá su conformidad al respecto.**

(Saldo inicial de \$9,366,108.88)

Saldo Final \$8,995,280.78

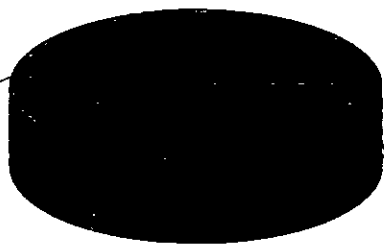

Retiros en efectivo \$370,776.50  
Comisiones \$44.50

Cuando no reciba su estado de cuenta durante los 20 días siguientes de la fecha de corte, y no haya dado instrucciones para que no se le envíe, favor de solicitarlo en su sucursal.

Podrá consultar la información de las comisiones de todos los bancos con fines informativos y de comparación en la CONDUSEF al teléfono 01 800 999 8080 y en la página electrónica:

[www.condusef.gob.mx](http://www.condusef.gob.mx)

línea  
**DIRECTA**  
para su empresa  
México D.F. 55 2140 2640  
Monterrey 811 8176 9640  
Culiacán 119 6009 9040  
Reactiva al 01 800 DIRECTA

BANORTE

[www.banorte.com](http://www.banorte.com)

Banco Mercantil del Norte, S.A.  
Institución de Banca Múltiple  
Grupo Financiero Banorte  
Av. Revolución No. 3000,  
Colonia Primavera, C.P. 64830,  
Monterrey, Nuevo León.  
RFC, BMN930209927.

Banco Mercantil del Norte, S.A. Institución de Banca Múltiple. Grupo Financiero Banorte recibe las consultas, reclamaciones o aclaraciones, en su Unidad Especializada de Atención a Usuarios, ubicada en Av. Paseo de la Reforma No. 505 Piso 43 Colonia Cuauhtémoc, C.P. 06500 Delegación Cuauhtémoc, México, D.F. y por Correo Electrónico [une@banorte.com](mailto:une@banorte.com) o Teléfono 01 800 607 22 92 así como en cualquiera de sus sucursales u oficinas. En el caso de no obtener una respuesta satisfactoria, podrá acudir a la Comisión Nacional para la Protección y Defensa de los Usuarios de Servicios Financieros [www.condusef.gob.mx](http://www.condusef.gob.mx) con número telefónico de atención en el Distrito Federal (55) 53406699 y desde el interior de la República el 01 800 999 8080

**Advertencia:**  
Incumplir tus obligaciones te puede generar comisiones.

**El presente Estado de Cuenta no es un comprobante fiscal**



Los productos anteriormente descritos se encuentran protegidos por el Instituto para la Protección del Ahorro Bancario (IPAB) hasta por un monto equivalente a 400 000 UDIS por cliente por institución, lo anterior, de conformidad con las disposiciones legales que regulan a dicho Instituto.

Visita la página [www.ipab.org.mx](http://www.ipab.org.mx)

**REFERENCIA DE ABREVIACIONES:**

R.F.C.: Registro Federal de Causantes - CLABE: Clave Bancaria Estandarizada - I.V.A.: Impuesto al Valor Agregado - I.S.R.: Impuesto Sobre la Renta - S.B.C.: Saldo salvo Buen Cobro - DISP.: Disposición/Dispersión - ATM.: Cajero Automático - BTE.: Banorte - CPA.: Compra - DEP.: Depósito - COM.: Comisión - INTBC.: Interbancaria - O/B.: Otro Banco - CHEQ/CHQ.: Cheque - LIQ.: Liquidación (Pago) - INT.: Interés (es) - EDO.: Estado - CTA.: Cuenta - CAM.: Cámara de Compensación - ABO.: Abono - CAP.: Capital - INV.: Inversión - PZO.: Plazo - DEV.: Devolución - REV.: Reverso - CONS.: Consulta - VEN.: Ventanilla

No. de cliente	13733363
RFC	MVA850101PY7
Plaza	9588 PLAZA SAN LUIS POTOSI
Sucursal	0841 AVENIDA SAN LUIS POTOSI
Teléfonos Sucursal	8145206
Dirección Sucursal	VENUSTIANO CARRANZA 990 MODERNA
Período	De 01/Noviembre/2016 al 30/Noviembre/2016
Fecha de corte	30/Noviembre/2016
Página	5 de 5

**▼ INFORME DE DEPÓSITOS EN EFECTIVO MAYORES A \$15,000 PESOS ▼**

MUNICIPIO DE VILLA DE ARISTA SLP  
CALLE PALACIO MUNICIPAL SN ENT. PISO DEP., VILLA DE ARISTA VILLA DE ARISTA S.L.P. C.P. 78940  
RFC: MVA850101PY7

DEL MES DE **NOVIEMBRE** DE 2016 NO. DE CLIENTE: **13733363**

EXCEDENTES DE DEPOSITOS	\$	138,873.10
TIPO DE CAMBIO	\$	20.5521

**RESUMEN DEL EJERCICIO 2016**

MONTO EXCEDENTE DE DEPOSITOS	\$	3,091,924.56
------------------------------	----	--------------

\*Los depósitos en efectivo presentados en el presente informe, son aquellos que exceden la cantidad de \$15,000 (Quince mil pesos 00/100) de forma acumulada en todas las cuentas bajo la titularidad del cliente, dentro de un mes calendario.

BANCO MERCANTIL DEL NORTE S.A., INSTITUCION DE BANCA MULTIPLE  
GRUPO FINANCIERO BANORTE,  
AV. REVOLUCION NO. 3000, COLONIA PRIMAVERA, C.P. 64830, MONTERREY, N.L.  
RFC: BMN930209927

**AVISO DE PRIVACIDAD**

El artículo tercero transitorio de la Ley para la Protección de Datos Personales en Posesión de Particulares (LPDPPP) establece que los responsables expedirán el aviso de privacidad de conformidad con lo dispuesto en los artículos 16 y 17 de la LPDPPP. Por lo anterior, ponemos a su disposición nuestro aviso de privacidad en [www.banorte.com](http://www.banorte.com). Se presume que usted consiente tácitamente en el tratamiento de sus datos mientras no manifieste su oposición.

La fecha de corte coincide con la fecha de terminación del periodo que se señala en el presente estado de cuenta. Las operaciones efectuadas durante días no laborales o después de la hora de corte de fin de día serán consideradas en nuestra contabilidad como realizadas en el siguiente día hábil bancario. Usted dispone de 90 días después de la fecha de corte para objetar la información contenida en su estado de cuenta, de no hacerlo se asumirá su conformidad al respecto.

FISM 2016  
MUNICIPIO DE VILLA DE ARISTA SLP  
CALLE PALACIO MUNICIPAL SN  
VILLA DE ARISTA  
VILLA DE ARISTA S.L.P.  
SUCURSAL 0841 AVENIDA SAN LUIS POTOSI  
CORREO

C.P. 78940



No. de cliente 13733363  
RFC MVA850101PY7  
Plaza 9588 PLAZA SAN LUIS POTOSI  
Sucursal 0841 AVENIDA SAN LUIS POTOSI  
Teléfonos Sucursal 8145206  
Dirección Sucursal VENUSTIANO CARRANZA 990 MODERNA  
Período De 01/Diciembre/2016 al 31/Diciembre/2016  
Fecha de corte 31/Diciembre/2016  
Página 1 de 13

NO. CUENTA	0424239905
GANANCIA ANUAL TOTAL (GAT) <sup>1</sup>	N/A %
GAT NOMINAL	N/A %
GAT REAL <sup>2</sup>	0.00
(+) INTERESES APPLICABLES	\$ 364.90
(-) TOTAL DE COMISIONES COBRADAS	\$ 364.90

Enlace Global PM S/Intereses  
Diciembre 2016

<sup>1</sup> Antes de Impuestos

<sup>2</sup> La GAT REAL es el rendimiento que obtendría después de descontar la inflación estimada

RESUMEN INTEGRAL			
PRODUCTO/SERVICIO	CUENTA	SALDO ANTERIOR	SALDO AL CORTE
ENLACE GLOBAL PM S/INTERESES	0424239905	\$ 8,995,280.78	\$ 539.46
<b>TOTAL</b>		<b>\$ 8,995,280.78</b>	<b>\$ 539.46</b>

Enlace Global Pm S/Intereses

No. de CUENTA: 0424239905      DIVISA: PESOS      CLABE: 072 700 00424239905 2

RESUMEN DEL PERIODO		SALDO PROMEDIO DIARIO	
	MONTO		MONTO
Saldo inicial del período	\$ 8,995,280.78	En el Período (del 01 Dic al 31 Dic)	\$ 7,351,134.94
(+) Depósitos	\$ 141,926.74	Días que comprende el período	031
(-) Retiros	\$ 9,136,244.94	Acumulado anual	\$ 5,140,638.22
(+) Intereses Netos Ganados	\$ 0.00	Días que comprende el período anual	345
(-) Comisiones Cobradas	\$ 364.90	<b>CALCULO DE INTERESES DEVENGADOS</b>	
(-) IVA sobre comisiones (16%)	\$ 58.22	Intereses Tasa Bruta Anual 0.00%	\$ 0.00
Saldo Actual	\$ 539.46	Retención de IDE	\$ 0.00
Saldo Disponible al día*	\$ 539.46	Retención de ISR	\$ 0.00
Saldo Mínimo requerido	\$ 0.00	Intereses Netos Ganados	\$ 0.00

*SALDO NO DISPONIBLE AL DIA	
	MONTO
Depósitos de cheques S.B.C.	\$ 0.00
Comisiones Pendientes de aplicar	\$ 0.00
Compras no aplicadas	\$ 0.00
<b>Total</b>	<b>\$ 0.00</b>

RESUMEN DE COMISIONES	
<b>CHEQUES</b>	
Cheques girados	0
Cheques girados sin comisión	0
Cheques girados con comisión	0
Importe de la comisión	\$ 0.00
Por cheques devueltos	\$ 0.00
<b>OTRAS COMISIONES</b>	<b>\$ 364.90</b>

COMPORTAMIENTO DE TARJETA DE DEBITO	
Uso en cajeros automáticos	\$ 0.00
Compras en comercios	\$ 0.00
Uso en sucursales	\$ 0.00
<b>Total Uso del débito</b>	<b>\$ 0.00</b>

*[Handwritten signature]*

La fecha de corte coincide con la fecha de terminación del período que se señala en el presente estado de cuenta. Las operaciones efectuadas durante días no laborales o después de la hora de corte de fin de día serán consideradas en nuestra contabilidad como realizadas en el siguiente día hábil bancario. Usted dispone de 90 días después de la fecha de corte para objetar la información contenida en su estado de cuenta, de no hacerlo se asumirá su conformidad al respecto.



▼ DETALLE DE OPERACIONES ▼						
FECHA	DESCRIPCION DEL CARGO/ ABONO	MONEDA	MONTO DEL RETIRO	MONTO DEL DEPOSITO	SALDO	
30-NOV-16	SALDO ANTERIOR				8,995,280.78	
06-DIC-16	TRASPASO A CUENTA DE TERCEROS 0000008236 IVA:00000000.00 , A LA CUENTA: 0425357806	MXP	32,059.50		8,963,221.28	
06-DIC-16	PAGO DE FAC 21 AL R.F.C. SIE160126HW5 TRASPASO A CUENTA DE TERCEROS 0000005263 IVA:00000000.00 , A LA CUENTA: 0425357806	MXP	27,512.88		8,935,708.40	
06-DIC-16	PAGO DE FAC 22 AL R.F.C. SIE160126HW5 TRASPASO A CUENTA DE TERCEROS 0000002563 IVA:00000000.00 , A LA CUENTA: 0425357806	MXP	33,446.86		8,902,261.54	
06-DIC-16	PAGO DE FAC 23 AL R.F.C. SIE160126HW5 TRASPASO A CUENTA DE TERCEROS 0000002156 IVA:00000000.00 , A LA CUENTA: 0425357806	MXP	55,375.50		8,846,886.04	
07-DIC-16	PAGO DE FAC 24 AL R.F.C. SIE160126HW5 COMPRA ORDEN DE PAGO SPEI 0009874 = REFERENCIA CTA/CLABE: 002700012758353036 BEM SPEI, BCO:002 BENEFICIARIO:marco antonio serna almendare PAGO DE FAC 2045 CVE RASTREO: 8846CAP3201612070400561740 RFC: SEAM630530-RN IVA: 000000000000.00 BANAMEX	MXP	42,298.00		8,804,588.04	
07-DIC-16	COMISION ORDEN DE PAGO SPEI REFERENCIA: 0009874	MXP	8.90		8,804,579.14	
07-DIC-16	I.V.A. ORDEN DE PAGO SPEI REFERENCIA: 0009874	MXP	1.42		8,804,577.72	
13-DIC-16	TRASPASO A CUENTA DE TERCEROS 0000002563 IVA:00000000.00 , A LA CUENTA: 0849008463 PAGO CORRESPONDIENTE A LA PRIMERA ESTIMACION AL R.F.C. PCE990318215	MXP	147,000.00		8,657,577.72	
21-DIC-16	TRASPASO A CUENTA DE TERCEROS 0000005472 IVA:00000000.00 , A LA CUENTA: 0425357806 pago de fac 27 AL R.F.C. SIE160126HW5	MXP	21,373.00		8,636,204.72	
21-DIC-16	TRASPASO A CUENTA DE TERCEROS 0000001477 IVA:00000000.00 , A LA CUENTA: 0425357806 pago de fac 29 AL R.F.C. SIE160126HW5	MXP	20,751.24		8,615,453.48	
21-DIC-16	TRASPASO A CUENTA DE TERCEROS 0000005663 IVA:00000000.00 , A LA CUENTA: 0425357806 pago de fac 28 AL R.F.C. SIE160126HW5	MXP	18,341.92		8,597,111.56	
21-DIC-16	TRASPASO A CUENTA DE TERCEROS 0000002365 IVA:00000000.00 , A LA CUENTA: 0425357806 pago de fac 30 AL R.F.C. SIE160126HW5	MXP	25,259.00		8,571,852.56	
21-DIC-16	TRASPASO A CUENTA DE TERCEROS 0000002563 IVA:00000000.00 , A LA CUENTA: 0177229426 COMPRA DE COMBUSTIBLE AL R.F.C. SVA0406161GA	MXP	1,085.28		8,570,767.28	
21-DIC-16	TRASPASO A CUENTA DE TERCEROS 0000002569 IVA:00000000.00 , A LA CUENTA: 0177229426 COMPRA DE COMBUSTIBLE AL R.F.C. SVA0406161GA	MXP	633.62		8,570,133.66	
21-DIC-16	COMPRA ORDEN DE PAGO SPEI 0002253 = REFERENCIA CTA/CLABE: 012180001028835627 BEM SPEI, BCO:012 BENEFICIARIO:CAMARA DE LA INDUSTRIA DE LA 2 al millar CVE RASTREO: 8846APAC201612210405280103 RFC: BNO670315C00 IVA: 000000000000.00 BBVA BANCOMER	MXP	253.45		8,569,880.21	

REFERENCIA DE ABREVIACIONES:

R.F.C.: Registro Federal de Causantes - CLABE: Clave Bancaria Estandarizada - I.V.A.: Impuesto al Valor Agregado - I.S.R.: Impuesto Sobre la Renta  
 - S.B.C.: Saldo salvo Buen Cobro - DISP.: Disposición/Dispersión - ATM.: Cajero Automático - BTE.: Banorte - CPA.: Compra - DEP.: Depósito - COM.: Comisión  
 -INTBC.: Interbancaria - O/B.: Otro Banco - CHEQ/CHQ.: Cheque - LIQ.: Liquidación (Pago) - INT.: Interés (es) - EDO.: Estado - CTA.: Cuenta - CAM.: Cámara  
 de Compensación - ABO.: Abono - CAP.: Capital - INV.: Inversión - PZO.: Plazo - DEV.: Devolución - REV.: Reverso - CONS.: Consulta. - VEN.: Ventanilla

Cuando no reciba su estado de cuenta durante los 20 días siguientes de la fecha de corte, y no haya dado instrucciones para que no se le envíe, favor de solicitarlo en su sucursal.

Podrá consultar la información de las comisiones de todos los bancos con fines informativos y de comparación en la CONDUSEF al teléfono 01 800 999 8080 y en la página electrónica:

[www.condusef.gob.mx](http://www.condusef.gob.mx)

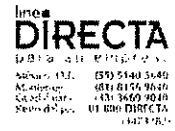

[www.banorte.com](http://www.banorte.com)

Banco Mercantil del Norte, S.A. Institución de Banca Múltiple Grupo Financiero Banorte Av. Revolución No. 3000, Colonia Primavera, C.P. 64830, Monterrey, Nuevo León. RFC. BMN930209927.

Banco Mercantil del Norte, S.A. Institución de Banca Múltiple, Grupo Financiero Banorte recibe las consultas, reclamaciones o aclaraciones, en su Unidad Especializada de Atención a Usuarios, ubicada en Av. Paseo de la Reforma No. 505 Piso 43 Colonia Cuauhtémoc C.P. 06500 Delegación Cuauhtémoc, México, D.F. y por Correo Electrónico [une@banorte.com](mailto:une@banorte.com) o Teléfono 01 800 627 22 92, así como en cualquiera de sus sucursales u oficinas. En el caso de no obtener una respuesta satisfactoria, podrá acudir a la Comisión Nacional para la Protección y Defensa de los Usuarios de Servicios Financieros [www.condusef.gob.mx](http://www.condusef.gob.mx) con número telefónico de atención en el Distrito Federal (55) 53400999 y desde el interior de la República el 01 800 999 8080

**Advertencia:**  
Incumplir tus obligaciones te puede generar comisiones.

**El presente Estado de Cuenta no es un comprobante fiscal**



Los productos anteriormente descritos se encuentran protegidos por el Instituto para la Protección del Ahorro Bancario (IPAB) hasta por un monto equivalente a 400,000 UDIS por cliente por Institución, lo anterior, de conformidad con las disposiciones legales que regulan a dicho Instituto.

Visita la página [www.ipab.org.mx](http://www.ipab.org.mx)

### ▼ DETALLE DE OPERACIONES Enlace Global Pm S/Intereses (CONTINUACION) ▼

FECHA	DESCRIPCION DEL CARGO/ ABONO	MONEDA	MONTO DEL RETIRO	MONTO DEL DEPOSITO	SALDO
21-DIC-16	SALDO ANTERIOR				8,569,880.21
21-DIC-16	COMISION ORDEN DE PAGO SPEI REFERENCIA: 0002253	MXP	8.90		8,569,871.31
21-DIC-16	I.V.A. ORDEN DE PAGO SPEI REFERENCIA: 0002253	MXP	1.42		8,569,869.89
21-DIC-16	COMPRA ORDEN DE PAGO SPEI 0002156 = REFERENCIA CTA/CLABE: 012180001028835627 BEM SPEI, BCO:012 BENEFICIARIO:CAMARA DE LA INDUSTRIA DE LA 2 al millar CVE RASTREO: 8846APA7201612210405280105 RFC: BNO670315CDO IVA: 000000000000.00 BBVA BANCOMER	MXP	434.11		8,569,435.78
21-DIC-16	COMISION ORDEN DE PAGO SPEI REFERENCIA: 0002156	MXP	8.90		8,569,426.88
21-DIC-16	I.V.A. ORDEN DE PAGO SPEI REFERENCIA: 0002156	MXP	1.42		8,569,425.46
21-DIC-16	TRASPASO A CUENTA DE TERCEROS 0000002156 IVA:00000000.00 , A LA CUENTA: 0849008463 pago de fac 362 AL R.F.C. PCE990318215	MXP	146,112.93		8,423,312.53
21-DIC-16	COMPRA ORDEN DE PAGO SPEI 0002563 = REFERENCIA CTA/CLABE: 002700012758353036 BEM SPEI, BCO:002 BENEFICIARIO:marco antonio serna almendare pago de fac 2068 CVE RASTREO: 8846CAPI201612210405284829 RFC: SEAM630530-RN IVA: 000000000000.00 BANAMEX	MXP	30,279.00		8,393,033.53
21-DIC-16	COMISION ORDEN DE PAGO SPEI REFERENCIA: 0002563	MXP	8.90		8,393,024.63
21-DIC-16	I.V.A. ORDEN DE PAGO SPEI REFERENCIA: 0002563	MXP	1.42		8,393,023.21
21-DIC-16	COMPRA ORDEN DE PAGO SPEI 0002563 = REFERENCIA CTA/CLABE: 002700012758353036 BEM SPEI, BCO:002 BENEFICIARIO:marco antonio serna almendare pago de fac 2069	MXP	9,299.00		8,383,724.21
21-DIC-16	COMISION ORDEN DE PAGO SPEI REFERENCIA: 0002563 IVA: 000000000000.00 BANAMEX	MXP	8.90		8,383,715.31
21-DIC-16	I.V.A. ORDEN DE PAGO SPEI REFERENCIA: 0002563	MXP	1.42		8,383,713.89
22-DIC-16	COMPRA ORDEN DE PAGO SPEI 0005489 = REFERENCIA CTA/CLABE: 002700012758353036 BEM SPEI, BCO:002 BENEFICIARIO:marco antonio serna almendare PAGO DE FAC 2075 CVE RASTREO: 8846APAB201612220405810995 RFC: SEAM630530-RN IVA: 000000000000.00 BANAMEX	MXP	28,085.00		8,355,628.89
22-DIC-16	COMISION ORDEN DE PAGO SPEI REFERENCIA: 0005489	MXP	8.90		8,355,619.99
22-DIC-16	I.V.A. ORDEN DE PAGO SPEI REFERENCIA: 0005489	MXP	1.42		8,355,618.57
22-DIC-16	COMPRA ORDEN DE PAGO SPEI 0002563 = REFERENCIA CTA/CLABE: 014700655050388646 BEM SPEI, BCO:014 BENEFICIARIO:CONSTRUCCIONES Y SERVICIOS DE pago de fac 705 CVE RASTREO: 8846CAP2201612220405815293 RFC: CSH910225BA0 IVA: 000000000000.00 SANTANDER	MXP	584,045.12		7,771,573.45
22-DIC-16	COMISION ORDEN DE PAGO SPEI REFERENCIA: 0002563	MXP	8.90		7,771,564.55

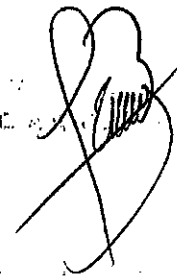

La fecha de corte coincide con la fecha de terminación del periodo que se señala en el presente estado de cuenta. Las operaciones efectuadas durante días no laborales o después de la hora de corte de fin de día serán consideradas en nuestra contabilidad como realizadas en el siguiente día hábil bancario. Usted dispone de 90 días después de la fecha de corte para objetar la información contenida en su estado de cuenta, de no hacerlo se asumirá su conformidad al respecto.

▼ DETALLE DE OPERACIONES Enlace Global Pm S/Intereses (CONTINUACION) ▼					
FECHA	DESCRIPCION DEL CARGO/ABONO	MONEDA	MONTO DEL RETIRO	MONTO DEL DEPOSITO	SALDO
22-DIC-16	SALDO ANTERIOR				7,771,564.55
22-DIC-16	I.V.A. ORDEN DE PAGO SPEI REFERENCIA: 0002563	MXP	1.42		7,771,563.13
22-DIC-16	COMPRA ORDEN DE PAGO SPEI 0002236 = REFERENCIA CTA/CLABE: 014700655050388646 BEM SPEI, BCO:014 BENEFICIARIO:CONSTRUCCIONES Y SERVICIOS DE pago de fac 706 CVE RASTREO: 8846CPI201612220405815294 RFC: CSH910225BA0 IVA: 000000000000.00 SANTANDER	MXP	65,100.00		7,706,463.13
22-DIC-16	COMISION ORDEN DE PAGO SPEI REFERENCIA: 0002236	MXP	8.90		7,706,454.23
22-DIC-16	I.V.A. ORDEN DE PAGO SPEI REFERENCIA: 0002236	MXP	1.42		7,706,452.81
22-DIC-16	COMPRA ORDEN DE PAGO SPEI 0002145 = REFERENCIA CTA/CLABE: 014700655050388646 BEM SPEI, BCO:014 BENEFICIARIO:CONSTRUCCIONES Y SERVICIOS DE pago de fac 705 CVE RASTREO: 8846CAP2201612220405815295 RFC: CSH910225BA0 IVA: 000000000000.00 SANTANDER	MXP	229,957.63		7,476,495.18
22-DIC-16	COMISION ORDEN DE PAGO SPEI REFERENCIA: 0002145	MXP	8.90		7,476,486.28
22-DIC-16	I.V.A. ORDEN DE PAGO SPEI REFERENCIA: 0002145	MXP	1.42		7,476,484.86
22-DIC-16	COMPRA ORDEN DE PAGO SPEI 0002456 = REFERENCIA CTA/CLABE: 012704001078735658 BEM SPEI, BCO:012 BENEFICIARIO:AMARO Y ASOCIADOS CONSULTORIA pago de fac 11 CVE RASTREO: 8846CAP3201612220405816852 RFC: AAC0705229W6 IVA: 000000000000.00 BBVA BANCOMER	MXP	100,836.34		7,375,648.52
22-DIC-16	COMISION ORDEN DE PAGO SPEI REFERENCIA: 0002456	MXP	8.90		7,375,639.62
22-DIC-16	I.V.A. ORDEN DE PAGO SPEI REFERENCIA: 0002456	MXP	1.42		7,375,638.20
22-DIC-16	COMPRA ORDEN DE PAGO SPEI 0002145 = REFERENCIA CTA/CLABE: 012180001028835627 BEM SPEI, BCO:012 BENEFICIARIO:CAMARA DE LA INDUSTRIA DE LA pago 2 al millar CVE RASTREO: 8846CAP4201612220405820953 RFC: BN0670315CDO	MXP	174.91		7,375,463.29
22-DIC-16	COMISION ORDEN DE PAGO SPEI REFERENCIA: 0002145	MXP	8.90		7,375,454.39
22-DIC-16	I.V.A. ORDEN DE PAGO SPEI REFERENCIA: 0002145	MXP	1.42		7,375,452.97
22-DIC-16	COMPRA ORDEN DE PAGO SPEI 0002569 = REFERENCIA CTA/CLABE: 012180001028835627 BEM SPEI, BCO:012 BENEFICIARIO:CAMARA DE LA INDUSTRIA DE LA PAGO DE COMBUSTIBLE CVE RASTREO: 8846CAP4201612220405820955 RFC: BN0670315CDO IVA: 000000000000.00 BBVA BANCOMER	MXP	437.28		7,375,015.69
22-DIC-16	COMISION ORDEN DE PAGO SPEI REFERENCIA: 0002569	MXP	8.90		7,375,006.79

REFERENCIA DE ABREVIACIONES:

R.F.C.: Registro Federal de Causantes - CLABE: Clave Bancaria Estandarizada - I.V.A.: Impuesto al Valor Agregado - I.S.R.: Impuesto Sobre la Renta - S.B.C: Saldo salvo Buen Cobro - DISP: Disposición/Dispersión - ATM.: Cajero Automático - BTE.: Banorte - CPA: Compra - DEP.: Depósito - COM: Comisión - INTBC.: Interbancaria - O/B.: Otro Banco - CHEQ/CHQ.: Cheque - LIQ.: Liquidación (Pago) - INT.: Interés (es) - EDO.: Estado - CTA.: Cuenta - CAM.: Cámara de Compensación - ABO.: Abono - CAP: Capital - INV.: Inversión - PZO.: Plazo - DEV.: Devolución - REV.: Reverso - CONS.: Consulta. - VEN.: Ventanilla

BANCO MERCANTIL DEL NORTE  
SUCURSAL



Quando no reciba su estado de cuenta durante los 20 días siguientes de la fecha de corte, y no haya dado instrucciones para que no se le envíe, favor de solicitarlo en su sucursal.

Podrá consultar la información de las comisiones de todos los bancos con fines informativos y de comparación en la CONDUSEF al teléfono 01 800 999 8080 y en la página electrónica: [www.condusef.gob.mx](http://www.condusef.gob.mx)

linea  
**DIRECTA**

Atención al Cliente  
01 800 999 8080  
01 800 999 8080

BANORTE

[www.banorte.com](http://www.banorte.com)

Banco Mercantil del Norte, S.A. Institución de Banca Múltiple Grupo Financiero Banorte Av. Revolución No. 3000, Colonia Primavera, C.P. 64830, Monterrey, Nuevo León. RFC. BMN930209927.

Banco Mercantil del Norte, S.A. Institución de Banca Múltiple, Grupo Financiero Banorte recibe las consultas, reclamaciones o aclaraciones, en su Unidad Especializada de Atención a Usuarios, ubicada en Av. Paseo de la Reforma No. 505 Piso 43 Colonia Cuauhtémoc C.P. 06500 Delegación Cuauhtémoc, México, D.F. y por Correo Electrónico [une@banorte.com](mailto:une@banorte.com) o Teléfono 01 800 627 22 92, así como en cualquiera de sus sucursales u oficinas. En el caso de no obtener una respuesta satisfactoria, podrá acudir a la Comisión Nacional para la Protección y Defensa de los Usuarios de Servicios Financieros [www.condusef.gob.mx](http://www.condusef.gob.mx) con número telefónico de atención en el Distrito Federal (55) 53400999 y desde el interior de la República el 01 800 999 8080

**Advertencia:**  
Incumplir tus obligaciones te puede generar comisiones.

**El presente Estado de Cuenta no es un comprobante fiscal**



Los productos anteriormente descritos se encuentran protegidos por el Instituto para la Protección del Ahorro Bancario (IPAB) hasta por un monto equivalente a 400,000 UDIS por cliente por Institución, lo anterior, de conformidad con las disposiciones legales que regulan a dicho Instituto.

Visita la página [www.ipab.org.mx](http://www.ipab.org.mx)

**▼ DETALLE DE OPERACIONES Enlace Global Pm S/Intereses (CONTINUACION) ▼**

FECHA	DESCRIPCION DEL CARGO/ ABONO	MONEDA	MONTO DEL RETIRO	MONTO DEL DEPOSITO	SALDO
22-DIC-16	SALDO ANTERIOR				7,375,006.79
22-DIC-16	I.V.A. ORDEN DE PAGO SPEI REFERENCIA: 0002569	MXP	1.42		7,375,005.37
22-DIC-16	TRASPASO A CUENTA DE TERCEROS 0000002589 IVA:00000000.00 , A LA CUENTA: 0508592528 pago de fac A972 AL R.F.C. COE050404IM3	MXP	944,689.66		6,430,315.71
22-DIC-16	TRASPASO A CUENTA DE TERCEROS 0000002563 IVA:00000000.00 , A LA CUENTA: 0177229426 pago de combustible AL R.F.C. SVA0406161GA	MXP	4,310.34		6,426,005.37
27-DIC-16	DEPOSITO DE CUENTA PROPIA 0000002156 , DE LA CUENTA 0424239651	MXP		5,014.00	6,431,019.37
27-DIC-16	MODIFICACION DE FONDO PARA OBR DEPOSITO DE CUENTA PROPIA 0000001256 , DE LA CUENTA 0424239651	MXP		106,434.14	6,537,453.51
27-DIC-16	MODIFICACION DE FONDO PARA OBR COMPRA ORDEN DE PAGO SPEI 0002563 = REFERENCIA CTA/CLABE: 012700001069658227 BEM SPEI, BCO:012 BENEFICIARIO:INSTITUTO DE VIVIENDA DEL EST APORTACION MUNICIPAL CVE RASTREO: 8846CAP3201612270406872276 RFC: GES850101L4A IVA: 0000000000.00 BBVA BANCOMER	MXP	286,563.14		6,250,890.37
27-DIC-16	COMISION ORDEN DE PAGO SPEI REFERENCIA: 0002563	MXP	8.90		6,250,881.47
27-DIC-16	I.V.A. ORDEN DE PAGO SPEI REFERENCIA: 0002563	MXP	1.42		6,250,880.05
28-DIC-16	TRASPASO A CUENTA DE TERCEROS 0000002563 IVA:00000000.00 , A LA CUENTA: 0177229426 COMPRA DE COMBUSTIBLE AL R.F.C. SVA0406161GA	MXP	1,672.18		6,249,207.87
28-DIC-16	TRASPASO A CUENTA DE TERCEROS 0000002563 IVA:00000000.00 , A LA CUENTA: 0849008463 PRIMERA ESTIMACION AL R.F.C. PCE990318215	MXP	385,603.71		5,863,604.16
28-DIC-16	TRASPASO A CUENTA DE TERCEROS 0000002353 IVA:00000000.00 , A LA CUENTA: 0849008463 tercer pago finiquito AL R.F.C. PCE990318215	MXP	123,160.14		5,740,444.02
28-DIC-16	TRASPASO A CUENTA DE TERCEROS 0000007110 IVA:00000000.00 , A LA CUENTA: 0177229426 COMPRA DE COMBUSTIBLE AL R.F.C. SVA0406161GA	MXP	639.75		5,739,804.27
28-DIC-16	TRASPASO A CUENTA DE TERCEROS 0000002563 IVA:00000000.00 , A LA CUENTA: 0177229426 pago de combustible AL R.F.C. SVA0406161GA	MXP	437.28		5,739,366.99
28-DIC-16	TRASPASO A CUENTA DE TERCEROS 0000009586 IVA:00000000.00 , A LA CUENTA: 0177229426 COMPRA DE COMBUSTIBLE AL R.F.C. SVA0406161GA	MXP	4,525.82		5,734,841.17
28-DIC-16	TRASPASO A CUENTA DE TERCEROS 0000002563 IVA:00000000.00 , A LA CUENTA: 0177229426 pago de combustible AL R.F.C. SVA0406161GA	MXP	1,171.55		5,733,669.62
28-DIC-16	COMPRA ORDEN DE PAGO SPEI 0005893 = REFERENCIA CTA/CLABE: 012180001028835627 BEM SPEI, BCO:012 BENEFICIARIO:CAMARA DE LA INDUSTRIA DE LA	MXP	255.90		5,733,413.72
28-DIC-16	COMISION ORDEN DE PAGO SPEI REFERENCIA: 0005893 CVE RASTREO: 8846APA7201612280407206846 RFC: BN0670315CDO IVA: 0000000000.00 BBVA BANCOMER	MXP	8.90		5,733,404.82
28-DIC-16	I.V.A. ORDEN DE PAGO SPEI REFERENCIA: 0005893	MXP	1.42		5,733,403.40

La fecha de corte coincide con la fecha de terminación del periodo que se señala en el presente estado de cuenta. Las operaciones efectuadas durante días no laborales o después de la hora de corte de fin de día serán consideradas en nuestra contabilidad como realizadas en el siguiente día hábil bancario. Usted dispone de 90 días después de la fecha de corte para objetar la información contenida en su estado de cuenta, de no hacerlo se asumirá su conformidad al respecto.

**▼ DETALLE DE OPERACIONES Enlace Global Pm S/Intereses (CONTINUACION) ▼**

FECHA	DESCRIPCION DEL CARGO/ ABONO	MONEDA	MONTO DEL RETIRO	MONTO DEL DEPOSITO	SALDO
28-DIC-16	SALDO ANTERIOR				5,733,403.40
28-DIC-16	COMPRA ORDEN DE PAGO SPEI 0002563 = REFERENCIA CTA/CLABE: 012180001028835627 BEM SPEI, BCO:012 BENEFICIARIO:CAMARA DE LA INDUSTRIA DE LA PAGO 2 AL MILLAR CVE RASTREO: 8846APA7201612280407206847 RFC: BN0670315CDO IVA: 000000000000.00 BBVA BANCOMER	MXP	468.62		5,732,934.78
28-DIC-16	COMISION ORDEN DE PAGO SPEI REFERENCIA: 0002563	MXP	8.90		5,732,925.88
28-DIC-16	I.V.A. ORDEN DE PAGO SPEI REFERENCIA: 0002563	MXP	1.42		5,732,924.46
28-DIC-16	COMPRA ORDEN DE PAGO SPEI 0002531 = REFERENCIA CTA/CLABE: 012180001028835627 BEM SPEI, BCO:012 BENEFICIARIO:CAMARA DE LA INDUSTRIA DE LA PAGO 2 AL MILLAR CVE RASTREO: 8846CAPI201612280407206849 RFC: BN0670315CDO IVA: 000000000000.00 BBVA BANCOMER	MXP	231.59		5,732,692.87
28-DIC-16	COMISION ORDEN DE PAGO SPEI REFERENCIA: 0002531	MXP	8.90		5,732,683.97
28-DIC-16	I.V.A. ORDEN DE PAGO SPEI REFERENCIA: 0002531	MXP	1.42		5,732,682.55
28-DIC-16	COMPRA ORDEN DE PAGO SPEI 0005896 = REFERENCIA CTA/CLABE: 012180001028835627 BEM SPEI, BCO:012 BENEFICIARIO:CAMARA DE LA INDUSTRIA DE LA PAGO 2 AL MILLAR CVE RASTREO: 8846CAPI201612280407206850 RFC: BN0670315CDO IVA: 000000000000.00 BBVA BANCOMER	MXP	1,810.33		5,730,872.22
28-DIC-16	COMISION ORDEN DE PAGO SPEI REFERENCIA: 0005896	MXP	8.90		5,730,863.32
28-DIC-16	I.V.A. ORDEN DE PAGO SPEI REFERENCIA: 0005896	MXP	1.42		5,730,861.90
28-DIC-16	COMPRA ORDEN DE PAGO SPEI 0002154 = REFERENCIA CTA/CLABE: 012704001078735658 BEM SPEI, BCO:012 BENEFICIARIO:AMARO Y ASOCIADOS CONSULTORIA ESTIMACION DOS FINIQUITO CVE RASTREO: 8846CAPI201612280407206851 RFC: AAC0705229W6 IVA: 000000000000.00 BBVA BANCOMER	MXP	147,525.43		5,583,336.47
28-DIC-16	COMISION ORDEN DE PAGO SPEI REFERENCIA: 0002154	MXP	8.90		5,583,327.57
28-DIC-16	I.V.A. ORDEN DE PAGO SPEI REFERENCIA: 0002154	MXP	1.42		5,583,326.15
28-DIC-16	TRASPASO A CUENTA DE TERCEROS 0000002569 IVA:00000000.00 , A LA CUENTA: 0177229426 5 AL MILLAR AL R.F.C. SVA040616IGA	MXP	472.68		5,582,853.47
28-DIC-16	COMPRA ORDEN DE PAGO SPEI 0002569 = REFERENCIA CTA/CLABE: 012180001028835627 BEM SPEI, BCO:012 BENEFICIARIO:CAMARA DE LA INDUSTRIA DE LA 2 al millar CVE RASTREO: 8846CAP4201612280407220520 RFC: BN0670315CDO IVA: 000000000000.00 BBVA BANCOMER	MXP	189.07		5,582,664.40

**REFERENCIA DE ABREVIACIONES:**

R.F.C.: Registro Federal de Causantes - CLABE: Clave Bancaria Estandarizada - I.V.A.: Impuesto al Valor Agregado - I.S.R.: Impuesto Sobre la Renta - S.B.C: Saldo salvo Buen Cobro - DISP: Disposición/Dispersión - ATM.: Cajero Automático - BTE.: Banorte - CPA.: Compra - DEP.: Depósito - COM.: Comisión - INTBC.: Interbancaria - O/B.: Otro Banco - CHEQ/CHQ.: Cheque - LIQ.: Liquidación (Pago) - INT.: Interés (es) - EDO.: Estado - CTA.: Cuenta - CAM.: Cámara de Compensación - ABO.: Abono - CAP.: Capital - INV.: Inversión - PZO.: Pajazo - DEV.: Devolución - REV.: Reverso - CONS.: Consulta. - VEN.: Ventanilla

Quando no reciba su estado de cuenta durante los 20 días siguientes de la fecha de corte, y no haya dado instrucciones para que no se le envíe, favor de solicitarlo en su sucursal.

Podrá consultar la información de las comisiones de todos los bancos con fines informativos y de comparación en la CONDUSEF al teléfono 01 800 999 8080 y en la página electrónica: [www.condusef.gob.mx](http://www.condusef.gob.mx)

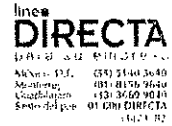

#BANORTE  
[www.banorte.com](http://www.banorte.com)

Banco Mercantil del Norte, S.A. Institución de Banca Múltiple Grupo Financiero Banorte Av. Revolución No. 3000, Colonia Primavera, C.P. 64830, Monterrey, Nuevo León. RFC. BMN930209927.

Banco Mercantil del Norte, S.A. Institución de Banca Múltiple, Grupo Financiero Banorte recibe las consultas, reclamaciones o aclaraciones, en su Unidad Especializada de Atención a Usuarios, ubicada en Av. Paseo de la Reforma No. 505 Piso 43 Colonia Cuauhtémoc C.P. 06500 Delegación Cuauhtémoc, México, D.F. y por Correo Electrónico [une@banorte.com](mailto:une@banorte.com) o Teléfono 01 800 627 22 92, así como en cualquiera de sus sucursales u oficinas. En el caso de no obtener una respuesta satisfactoria, podrá acudir a la Comisión Nacional para la Protección y Defensa de los Usuarios de Servicios Financieros [www.condusef.gob.mx](http://www.condusef.gob.mx) con número telefónico de atención en el Distrito Federal (55) 53400999 y desde el interior de la República el 01 800 999 8080

**Advertencia:**  
Incumplir tus obligaciones te puede generar comisiones.

**El presente Estado de Cuenta no es un comprobante fiscal**



Los productos anteriormente descritos se encuentran protegidos por el Instituto para la Protección del Ahorro Bancario (IPAB) hasta por un monto equivalente a 400,000 UDIS por cliente por Institución, lo anterior, de conformidad con las disposiciones legales que regulan a dicho Instituto.

Visita la página [www.ipab.org.mx](http://www.ipab.org.mx)

### ▼ DETALLE DE OPERACIONES Enlace Global Pm S/Intereses (CONTINUACION) ▼

FECHA	DESCRIPCION DEL CARGO/ ABONO	MONEDA	MONTO DEL RETIRO	MONTO DEL DEPOSITO	SALDO
28-DIC-16	SALDO ANTERIOR				5,582,664.40
28-DIC-16	COMISION ORDEN DE PAGO SPEI REFERENCIA: 0002569	MXP	8.90		5,582,655.50
28-DIC-16	I.V.A. ORDEN DE PAGO SPEI REFERENCIA: 0002569	MXP	1.42		5,582,654.08
28-DIC-16	COMPRA ORDEN DE PAGO SPEI	MXP	76,101.06		5,506,553.02
28-DIC-16	COMISION ORDEN DE PAGO SPEI REFERENCIA: 0002530 BEM SPEI, BCO:014 BENEFICIARIO:CONSTRUCCIONES Y SERVICIOS DE PAGO DE FA C 724 CVE RASTREO: 8846CAP3201612280407220521 RFC: CSH910225BA0 IVA: 00000000000.00 SANTANDER	MXP	8.90		5,506,544.12
28-DIC-16	I.V.A. ORDEN DE PAGO SPEI REFERENCIA: 0002530	MXP	1.42		5,506,542.70
28-DIC-16	COMPRA ORDEN DE PAGO SPEI 0002569 = REFERENCIA CTA/CLABE: 014700655050388646 BEM SPEI, BCO:014 BENEFICIARIO:CONSTRUCCIONES Y SERVICIOS DE pago estimacion obra ampliacion consulta CVE RASTREO: 8846APAC201612280407220522 RFC: CSH910225BA0 IVA: 00000000000.00 SANTANDER	MXP	993,600.43		4,512,942.27
28-DIC-16	COMISION ORDEN DE PAGO SPEI REFERENCIA: 0002569	MXP	8.90		4,512,933.37
28-DIC-16	I.V.A. ORDEN DE PAGO SPEI REFERENCIA: 0002569	MXP	1.42		4,512,931.95
29-DIC-16	TRASPASO A CUENTA DE TERCEROS 0000005269 IVA:00000000.00 , A LA CUENTA: 0645905845 PRIMER PAGO PERFORACION DE POZO AL R.F.C. SIM0911259B8	MXP	1,043,653.22		3,469,278.73
29-DIC-16	TRASPASO A CUENTA DE TERCEROS 0000002563 IVA:00000000.00 , A LA CUENTA: 0849008463 SEGUNDA ESTIMACION FINIQUITO DE OBRA AL R.F.C. PCE990318215	MXP	385,603.71		3,083,675.02
29-DIC-16	TRASPASO A CUENTA DE TERCEROS 0000002563 IVA:00000000.00 , A LA CUENTA: 0177229426 COMPRA DE COMBUSTIBLE AL R.F.C. SVA0406161GA	MXP	1,672.18		3,082,002.84
29-DIC-16	COMPRA ORDEN DE PAGO SPEI 0002563 = REFERENCIA CTA/CLABE: 012180001028835627 BEM SPEI, BCO:012 BENEFICIARIO:CAMARA DE LA INDUSTRIA DE LA PAGO 2 AL MILLAR CVE RASTREO: 8846APA7201612290407352361 RFC: BN0670315CDO IVA: 00000000000.00 BBVA BANCOMER	MXP	668.87		3,081,333.97
29-DIC-16	COMISION ORDEN DE PAGO SPEI REFERENCIA: 0002563	MXP	8.90		3,081,325.07
29-DIC-16	I.V.A. ORDEN DE PAGO SPEI REFERENCIA: 0002563	MXP	1.42		3,081,323.65
29-DIC-16	DEPOSITO DE CUENTA PROPIA 0000002563 , DE LA CUENTA 0467092901 REEMBOLSO APORTACION DE BENEFI	MXP		29,500.00	3,110,823.65
29-DIC-16	TRASPASO A CUENTA DE TERCEROS 0000001256 IVA:00000000.00 , A LA CUENTA: 0177229426 pago 5 al millar AL R.F.C. SVA0406161GA	MXP	7,392.43		3,103,431.22
29-DIC-16	TRASPASO A CUENTA DE TERCEROS 0000002356 IVA:00000000.00 , A LA CUENTA: 0177229426 5 AL MILLAR AL R.F.C. SVA0406161GA	MXP	935.34		3,102,495.88
29-DIC-16	TRASPASO A CUENTA DE TERCEROS 0000002156 IVA:00000000.00 , A LA CUENTA: 0177229426 pago 5 al millar AL R.F.C. SVA0406161GA	MXP	1,189.44		3,101,306.44

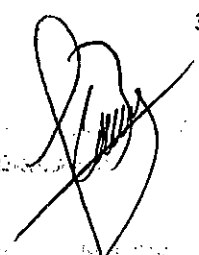

La fecha de corte coincide con la fecha de terminación del periodo que se señala en el presente estado de cuenta. Las operaciones efectuadas durante días no laborales o después de la hora de corte de fin de día serán consideradas en nuestra contabilidad como realizadas en el siguiente día hábil bancario. Usted dispone de 90 días después de la fecha de corte para objetar la información contenida en su estado de cuenta, de no hacerlo se asumirá su conformidad al respecto.

**▼ DETALLE DE OPERACIONES Enlace Global Pm S/Intereses (CONTINUACION) ▼**

FECHA	DESCRIPCION DEL CARGO/ ABONO	MONEDA	MONTO DEL RETIRO	MONTO DEL DEPOSITO	SALDO
29-DIC-16	SALDO ANTERIOR				3,101,306.44
29-DIC-16	COMPRA ORDEN DE PAGO SPEI 0001254 = REFERENCIA CTA/CLABE: 012180001028835627 BEM SPEI, BCO:012 BENEFICIARIO:CAMARA DE LA INDUSTRIA DE LA PAGO 2 AL MILLAR CVE RASTREO: 8846APAB201612290407393035 RFC: BN0670315CDO IVA: 000000000000.00 BBVA BANCOMER	MXP	2,956.97		3,098,349.47
29-DIC-16	COMISION ORDEN DE PAGO SPEI REFERENCIA: 0001254	MXP	8.90		3,098,340.57
29-DIC-16	I.V.A. ORDEN DE PAGO SPEI REFERENCIA: 0001254	MXP	1.42		3,098,339.15
29-DIC-16	COMPRA ORDEN DE PAGO SPEI	MXP	374.14		3,097,965.01
29-DIC-16	COMISION ORDEN DE PAGO SPEI REFERENCIA: 0002563 BEM SPEI, BCO:012 BENEFICIARIO:CAMARA DE LA INDUSTRIA DE LA PAGO 2 AL MILLAR CVE RASTREO: 8846CAP2201612290407393036 RFC: BN0670315CDO IVA: 000000000000.00 BBVA BANCOMER	MXP	8.90		3,097,956.11
29-DIC-16	I.V.A. ORDEN DE PAGO SPEI REFERENCIA: 0002563	MXP	1.42		3,097,954.69
29-DIC-16	COMPRA ORDEN DE PAGO SPEI 0002563 = REFERENCIA CTA/CLABE: 012180001028835627 BEM SPEI, BCO:012 BENEFICIARIO:CAMARA DE LA INDUSTRIA DE LA pago 2 al millar CVE RASTREO: 8846APAC201612290407393038 RFC: BN0670315CDO IVA: 000000000000.00 BBVA BANCOMER	MXP	475.77		3,097,478.92
29-DIC-16	COMISION ORDEN DE PAGO SPEI REFERENCIA: 0002563	MXP	8.90		3,097,470.02
29-DIC-16	I.V.A. ORDEN DE PAGO SPEI REFERENCIA: 0002563	MXP	1.42		3,097,468.60
29-DIC-16	COMPRA ORDEN DE PAGO SPEI 0002536 = REFERENCIA CTA/CLABE: 014700655050388646 BEM SPEI, BCO:014 BENEFICIARIO:CONSTRUCCIONES Y SERVICIOS DE PAGO DE FAC 733 CVE RASTREO: 8846CAP2201612290407398666 RFC: CSH910225BAO IVA: 000000000000.00 SANTANDER	MXP	711,093.75		2,386,374.85
29-DIC-16	COMISION ORDEN DE PAGO SPEI REFERENCIA: 0002536	MXP	8.90		2,386,365.95
29-DIC-16	I.V.A. ORDEN DE PAGO SPEI REFERENCIA: 0002536	MXP	1.42		2,386,364.53
29-DIC-16	COMPRA ORDEN DE PAGO SPEI 0002563 = REFERENCIA CTA/CLABE: 014700655050388646 BEM SPEI, BCO:014 BENEFICIARIO:CONSTRUCCIONES Y SERVICIOS DE PAGO ESTIMACION UNO CVE RASTREO: 8846CAP4201612290407398667 RFC: CSH910225BAO IVA: 000000000000.00 SANTANDER	MXP	266,776.18		2,119,588.40
29-DIC-16	COMISION ORDEN DE PAGO SPEI REFERENCIA: 0002563	MXP	8.90		2,119,579.50
29-DIC-16	I.V.A. ORDEN DE PAGO SPEI REFERENCIA: 0002563	MXP	1.42		2,119,578.08

**REFERENCIA DE ABREVIACIONES:**

R.F.C.: Registro Federal de Causantes - CLABE: Clave Bancaria Estandarizada - I.V.A.: Impuesto al Valor Agregado - I.S.R.: Impuesto Sobre la Renta  
 - S.B.C.: Saldo salvo Buen Cobro - DISP.: Disposición/Dispersión - ATM.: Cajero Automático - BTE.: Banorte - CPA.: Compra - DEP.: Depósito - COM.: Comisión  
 -INTBC.: Interbancaria - O/B.: Otro Banco - CHEQ/CHQ.: Cheque - LIQ.: Liquidación (Pago) - INT.: Interés(es) - EDO.: Estado - CTA.: Cuenta - CAM.: Cámara  
 de Compensación - ABO.: Abono - CAP.: Capital - INV.: Inversión - PZO.: Plazo - DEV.: Devolución - REV.: Reverso - CONS.: Consulta. - VEN.: Ventanilla

BANCO MERCANTIL DEL NORTE  
 SUC. MONTERREY

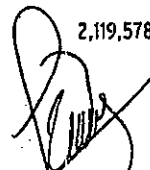

Cuando no reciba su estado de cuenta durante los 20 días siguientes de la fecha de corte, y no haya dado instrucciones para que no se le envíe, favor de solicitarlo en su sucursal.

Podrá consultar la información de las comisiones de todos los bancos con fines informativos y de comparación en la CONDUSEF al teléfono 01 800 999 8080 y en la página electrónica: [www.condusef.gob.mx](http://www.condusef.gob.mx)

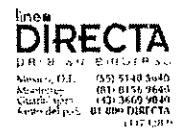

[www.banorte.com](http://www.banorte.com)

Banco Mercantil del Norte, S.A. Institución de Banca Múltiple Grupo Financiero Banorte Av. Revolución No. 3000, Colonia Primavera, C.P. 64830, Monterrey, Nuevo León. RFC. BMN930209927.

Banco Mercantil del Norte, S.A. Institución de Banca Múltiple, Grupo Financiero Banorte recibe las consultas, reclamaciones o aclaraciones, en su Unidad Especializada de Atención a Usuarios, ubicada en Av. Paseo de la Reforma No. 505 Piso 43 Colonia Cuauhtémoc C.P. 06500 Delegación Cuauhtémoc, México, D.F. y por Correo Electrónico [une@banorte.com](mailto:une@banorte.com) o Teléfono 01 800 627 22 92, así como en cualquiera de sus sucursales u oficinas. En el caso de no obtener una respuesta satisfactoria, podrá acudir a la Comisión Nacional para la Protección y Defensa de los Usuarios de Servicios Financieros [www.condusef.gob.mx](http://www.condusef.gob.mx) con número telefónico de atención en el Distrito Federal (55) 53400999 y desde el interior de la República al 01 800 999 8080

**Advertencia:**  
 Incumplir tus obligaciones te puede generar comisiones.

**El presente Estado de Cuenta no es un comprobante fiscal**



Los productos anteriormente descritos se encuentran protegidos por el Instituto para la Protección del Ahorro Bancario (IPAB) hasta por un monto equivalente a 400,000 UDIS por cliente por Institución, lo anterior, de conformidad con las disposiciones legales que regulan a dicho Instituto.

Visita la página [www.ipab.org.mx](http://www.ipab.org.mx)

**▼ DETALLE DE OPERACIONES Enlace Global Pm S/Intereses (CONTINUACION) ▼**

FECHA	DESCRIPCION DEL CARGO/ ABONO	MONEDA	MONTO DEL RETIRO	MONTO DEL DEPOSITO	SALDO
29-DIC-16	SALDO ANTERIOR				2,119,578.08
29-DIC-16	COMPRA ORDEN DE PAGO SPEI 0001258 = REFERENCIA CTA/CLABE: 014700655050388646 BEM SPEI, BCO:014 BENEFICIARIO:CONSTRUCCIONES Y SERVICIOS DE PAGO DE FAC 735 CVE RASTREO: 8846CAP2201612290407398669 RFC: CSH910225BA0 IVA: 000000000000.00 SANTANDER	MXP	57,224.40		2,062,353.68
29-DIC-16	COMISION ORDEN DE PAGO SPEI REFERENCIA: 0001258	MXP	8.90		2,062,344.78
29-DIC-16	I.V.A. ORDEN DE PAGO SPEI REFERENCIA: 0001258	MXP	1.42		2,062,343.36
29-DIC-16	COMPRA ORDEN DE PAGO SPEI 0002145 = REFERENCIA CTA/CLABE: 014700655050388646 BEM SPEI, BCO:014 BENEFICIARIO:CONSTRUCCIONES Y SERVICIOS DE PAGO DE FAC 739 CVE RASTREO: 8846APAC201612290407398670 RFC: CSH910225BA0 IVA: 000000000000.00 SANTANDER	MXP	17,265.06		2,045,078.30
29-DIC-16	COMISION ORDEN DE PAGO SPEI REFERENCIA: 0002145	MXP	8.90		2,045,069.40
29-DIC-16	I.V.A. ORDEN DE PAGO SPEI REFERENCIA: 0002145	MXP	1.42		2,045,067.98
29-DIC-16	COMPRA ORDEN DE PAGO SPEI 0002156 = REFERENCIA CTA/CLABE: 014700655050388646	MXP	191,499.22		1,853,568.76
29-DIC-16	COMISION ORDEN DE PAGO SPEI REFERENCIA: 0002156 PAGO DE FAC 734 CVE RASTREO: 8846CAP2201612290407398671 RFC: CSH910225BA0 IVA: 000000000000.00 SANTANDER	MXP	8.90		1,853,559.86
29-DIC-16	I.V.A. ORDEN DE PAGO SPEI REFERENCIA: 0002156	MXP	1.42		1,853,558.44
29-DIC-16	COMPRA ORDEN DE PAGO SPEI 0002563 = REFERENCIA CTA/CLABE: 014700655050388646 BEM SPEI, BCO:014 BENEFICIARIO:CONSTRUCCIONES Y SERVICIOS DE pago de fac 721 CVE RASTREO: 8846APAC201612290407592197 RFC: CSH910225BA0 IVA: 000000000000.00 SANTANDER	MXP	675,509.93		1,178,048.51
29-DIC-16	COMISION ORDEN DE PAGO SPEI REFERENCIA: 0002563	MXP	8.90		1,178,039.61
29-DIC-16	I.V.A. ORDEN DE PAGO SPEI REFERENCIA: 0002563	MXP	1.42		1,178,038.19
29-DIC-16	COMPRA ORDEN DE PAGO SPEI 0002563 = REFERENCIA CTA/CLABE: 014700655050388646 BEM SPEI, BCO:014 BENEFICIARIO:CONSTRUCCIONES Y SERVICIOS DE pago de fac 731 CVE RASTREO: 8846CAP4201612290407592232 RFC: CSH910225BA0 IVA: 000000000000.00 SANTANDER	MXP	472,858.37		705,179.82
29-DIC-16	COMISION ORDEN DE PAGO SPEI REFERENCIA: 0002563	MXP	8.90		705,170.92
29-DIC-16	I.V.A. ORDEN DE PAGO SPEI REFERENCIA: 0002563	MXP	1.42		705,169.50
29-DIC-16	COMPRA ORDEN DE PAGO SPEI 0002563 = REFERENCIA CTA/CLABE: 012180001028835627 BEM SPEI, BCO:012 BENEFICIARIO:CAMARA DE LA INDUSTRIA DE LA PAGO 2 AL MILLAR CVE RASTREO: 8846CAPI201612290407592237 RFC: BN0670315CDO IVA: 000000000000.00 BBVA BANCOMER	MXP	2,853.09		702,316.41

La fecha de corte coincide con la fecha de terminación del periodo que se señala en el presente estado de cuenta. Las operaciones efectuadas durante días no laborales o después de la hora de corte de fin de día serán consideradas en nuestra contabilidad como realizadas en el siguiente día hábil bancario. Usted dispone de 90 días después de la fecha de corte para objetar la información contenida en su estado de cuenta, de no hacerlo se asumirá su conformidad al respecto.



**▼ DETALLE DE OPERACIONES Enlace Global Pm S/Intereses (CONTINUACION) ▼**

FECHA	DESCRIPCION DEL CARGO/ ABONO	MONEDA	MONTO DEL RETIRO	MONTO DEL DEPOSITO	SALDO
29-DIC-16	SALDO ANTERIOR				702,316.41
29-DIC-16	COMISION ORDEN DE PAGO SPEI REFERENCIA: 0002563	MXP	8.90		702,307.51
29-DIC-16	I.V.A. ORDEN DE PAGO SPEI REFERENCIA: 0002563	MXP	1.42		702,306.09
29-DIC-16	TRASPASO A CUENTA DE TERCEROS 0000002562 IVA:00000000.00 , A LA CUENTA: 0177229426 COMPRA DE COMBUSTIBLE 5 al millar AL R.F.C. SVA040616IGA	MXP	7,132.72		695,173.37
30-DIC-16	COMPRA ORDEN DE PAGO SPEI 0002563 = REFERENCIA CTA/CLABE: 014700655050388646 BEM SPEI, BCO:014 BENEFICIARIO:CONSTRUCCIONES Y SERVICIOS DE ESTIMACION TRES CVE RASTREO: 8846CAP1201612300407975880 RFC: CSH910225BAO IVA: 000000000000.00 SANTANDER	MXP	283,226.48		411,946.89
30-DIC-16	COMISION ORDEN DE PAGO SPEI REFERENCIA: 0002563	MXP	8.90		411,937.99
30-DIC-16	I.V.A. ORDEN DE PAGO SPEI REFERENCIA: 0002563	MXP	1.42		411,936.57
30-DIC-16	COMPRA ORDEN DE PAGO SPEI 0002563 = REFERENCIA CTA/CLABE: 012180001028835627 BEM SPEI, BCO:012 BENEFICIARIO:CAMARA DE LA INDUSTRIA DE LA PAGO 2 AL MILLAR CVE RASTREO: 8846CAP1201612300407975882 RFC: BNO670315CDO IVA: 000000000000.00 BBVA BANCOMER	MXP	491.29		411,445.28
30-DIC-16	COMISION ORDEN DE PAGO SPEI REFERENCIA: 0002563	MXP	8.90		411,436.38
30-DIC-16	I.V.A. ORDEN DE PAGO SPEI REFERENCIA: 0002563	MXP	1.42		411,434.96
30-DIC-16	COMPRA ORDEN DE PAGO SPEI 0002562 = REFERENCIA CTA/CLABE: 012180001028835627 BEM SPEI, BCO:012 BENEFICIARIO:CAMARA DE LA INDUSTRIA DE LA PAGO 2 AL MILLAR CVE RASTREO: 8846CAP4201612300407975884 RFC: BNO670315CDO IVA: 000000000000.00 BBVA BANCOMER	MXP	503.49		410,931.47
30-DIC-16	COMISION ORDEN DE PAGO SPEI REFERENCIA: 0002562	MXP	8.90		410,922.57
30-DIC-16	I.V.A. ORDEN DE PAGO SPEI REFERENCIA: 0002562	MXP	1.42		410,921.15
30-DIC-16	COMPRA ORDEN DE PAGO SPEI 0002236 = REFERENCIA CTA/CLABE: 014700655050388646 BEM SPEI, BCO:014 BENEFICIARIO:CONSTRUCCIONES Y SERVICIOS DE ESTIMACION TRES FINIQUITO DE FAC 737 CVE RASTREO: 8846CAP1201612300407975885 RFC: CSH910225BAO IVA: 000000000000.00 SANTANDER	MXP	202,655.60		208,265.55
30-DIC-16	COMISION ORDEN DE PAGO SPEI REFERENCIA: 0002236	MXP	8.90		208,256.65
30-DIC-16	I.V.A. ORDEN DE PAGO SPEI REFERENCIA: 0002236	MXP	1.42		208,255.23

**REFERENCIA DE ABREVIACIONES:**

R.F.C.: Registro Federal de Causantes - CLABE: Clave Bancaria Estandarizada - I.V.A.: Impuesto al Valor Agregado - I.S.R.: Impuesto Sobre la Renta  
 • S.B.C: Saldo salvo Buen Cobro - DISP.: Disposición/Dispersión - ATM.: Cajero Automático - BTE.: Banorte - CPA.: Compra - DEP.: Depósito - COM.: Comisión  
 -INTBC.: Interbancaria - O/B.: Otro Banco - CHEQ/CHQ.: Cheque - LIQ.: Liquidación (Pago) - INT.: Interés(es) - EDO.: Estado - CTA.: Cuenta - CAM.: Cámara  
 de Compensación - ABO.: Abono - CAP.: Capital - INV.: Inversión - PZO.: Plazo - DEV.: Devolución - REV.: Reverso - CONS.: Consulta. - VEN.: Ventanilla

Cuando no reciba su estado de cuenta durante los 20 días siguientes de la fecha de corte, y no haya dado instrucciones para que no se le envíe, favor de solicitarlo en su sucursal.

Podrá consultar la información de las comisiones de todos los bancos con fines informativos y de comparación en la CONDUSEF al teléfono 01 800 999 8080 y en la página electrónica: [www.condusef.gob.mx](http://www.condusef.gob.mx)

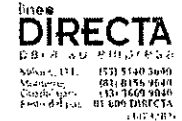

[www.banorte.com](http://www.banorte.com)

Banco Mercantil del Norte, S.A. Institución de Banca Múltiple Grupo Financiero Banorte Av. Revolución No. 3000, Colonia Primavera, C.P. 64830, Monterrey, Nuevo León. RFC. BMN930209927.

Banco Mercantil del Norte, S.A. Institución de Banca Múltiple, Grupo Financiero Banorte recibe las consultas, reclamaciones o aclaraciones, en su Unidad Especializada de Atención a Usuarios, ubicada en Av. Paseo de la Reforma No. 505 Piso 43 Colonia Cuauhtémoc C.P. 06500 Delegación Cuauhtémoc, México, D.F. y por Correo Electrónico [une@banorte.com](mailto:une@banorte.com) o Teléfono 01 800 627 22 92, así como en cualquiera de sus sucursales u oficinas. En el caso de no obtener una respuesta satisfactoria, podrá acudir a la Comisión Nacional para la Protección y Defensa de los Usuarios de Servicios Financieros [www.condusef.gob.mx](http://www.condusef.gob.mx) con número telefónico de atención en el Distrito Federal (55) 53400999 y desde el interior de la República al 01 800 999 8080

**Advertencia:**  
Incumplir tus obligaciones te puede generar comisiones.

**El presente Estado de Cuenta no es un comprobante fiscal**



Los productos anteriormente descritos se encuentran protegidos por el Instituto para la Protección del Ahorro Bancario (IPAB) hasta por un monto equivalente a 400,000 UDIS por cliente por Institución, lo anterior, de conformidad con las disposiciones legales que regulan a dicho Instituto.

Visita la página [www.ipab.org.mx](http://www.ipab.org.mx)

### ▼ DETALLE DE OPERACIONES Enlace Global Pm S/Intereses (CONTINUACION) ▼

FECHA	DESCRIPCION DEL CARGO/ ABONO	MONEDA	MONTO DEL RETIRO	MONTO DEL DEPOSITO	SALDO
30-DIC-16	SALDO ANTERIOR				208,255.23
30-DIC-16	COMPRA ORDEN DE PAGO SPEI 0002563 = REFERENCIA CTA/CLABE: 014700655050388646 BEM SPEI, BCO:014 BENEFICIARIO:CONSTRUCCIONES Y SERVICIOS DE PAGO DE FAC 738 CVE RASTREO: 8846APAB201612300407975887 RFC: CSH910225BAO IVA: 00000000000.00 SANTANDER	MXP	73,666.91		134,588.32
30-DIC-16	COMISION ORDEN DE PAGO SPEI REFERENCIA: 0002563	MXP	8.90		134,579.42
30-DIC-16	I.V.A. ORDEN DE PAGO SPEI REFERENCIA: 0002563	MXP	1.42		134,578.00
30-DIC-16	COMPRA ORDEN DE PAGO SPEI 0002365 = REFERENCIA CTA/CLABE: 012180001028835627 BEM SPEI, BCO:012 BENEFICIARIO:CAMARA DE LA INDUSTRIA DE LA 2 al millar CVE RASTREO: 8846CAP1201612300407975890 RFC: BNO670315CDO IVA: 00000000000.00 BBVA BANCOMER	MXP	183.03		134,394.97
30-DIC-16	COMISION ORDEN DE PAGO SPEI REFERENCIA: 0002365	MXP	8.90		134,386.07
30-DIC-16	I.V.A. ORDEN DE PAGO SPEI REFERENCIA: 0002365	MXP	1.42		134,384.65
30-DIC-16	TRASPASO A CUENTA DE TERCEROS 0000005263 IVA:00000000.00 , A LA CUENTA: 0177229426 5 AL MILLAR AL R.F.C. SVA0406161GA	MXP	1,258.73		133,125.92
30-DIC-16	TRASPASO A CUENTA DE TERCEROS 0000002563 IVA:00000000.00 , A LA CUENTA: 0177229426 supervicion y revicion de obra 5 al millar AL R.F.C. SVA0406161GA	MXP	457.56		132,668.36
30-DIC-16	TRASPASO A CUENTA DE TERCEROS 0000005214 IVA:00000000.00 , A LA CUENTA: 0177229426 pago de combustible AL R.F.C. SVA0406161GA	MXP	349.46		132,318.90
30-DIC-16	TRASPASO A CUENTA DE TERCEROS 0000005896 IVA:00000000.00 , A LA CUENTA: 0425357806 pago y finiquito de fac 36 AL R.F.C. SIE160126HW5	MXP	17,811.80		114,507.10
30-DIC-16	TRASPASO A CUENTA DE TERCEROS 0000002563 IVA:00000000.00 , A LA CUENTA: 0425357806 pago y finiquito de fac 37 AL R.F.C. SIE160126HW5	MXP	2,639.00		111,868.10
30-DIC-16	TRASPASO A CUENTA DE TERCEROS 0000002563 IVA:00000000.00 , A LA CUENTA: 0425357806 2541 AL R.F.C. SIE160126HW5	MXP	35,890.40		75,977.70
30-DIC-16	TRASPASO A CUENTA DE TERCEROS 0000002356 IVA:00000000.00 , A LA CUENTA: 0425357806	MXP	47,473.00		28,504.70
30-DIC-16	COMPRA ORDEN DE PAGO SPEI 0002563 = REFERENCIA CTA/CLABE: 012180001028835627 BEM SPEI, BCO:012 BENEFICIARIO:CAMARA DE LA INDUSTRIA DE LA 2 al millar CVE RASTREO: 8846CAP4201612300407999897 RFC: BNO670315CDO IVA: 00000000000.00 BBVA BANCOMER	MXP	139.78		28,364.92
30-DIC-16	COMISION ORDEN DE PAGO SPEI REFERENCIA: 0002563	MXP	8.90		28,356.02
30-DIC-16	I.V.A. ORDEN DE PAGO SPEI REFERENCIA: 0002563	MXP	1.42		28,354.60
30-DIC-16	TRASPASO A CUENTA DE TERCEROS 0000002563 IVA:00000000.00 , A LA CUENTA: 0177229426 pago de combustible AL R.F.C. SVA0406161GA	MXP	1,656.99		26,697.61

La fecha de corte coincide con la fecha de terminación del periodo que se señala en el presente estado de cuenta. Las operaciones efectuadas durante días no laborales o después de la hora de corte de fin de día serán consideradas en nuestra contabilidad como realizadas en el siguiente día hábil bancario. Usted dispone de 90 días después de la fecha de corte para objetar la información contenida en su estado de cuenta, de no hacerlo se asumirá su conformidad al respecto.

**DETALLE DE OPERACIONES Enlace Global Pm S/Intereses (CONTINUACION)**

FECHA	DESCRIPCION DEL CARGO/ ABONO	MONEDA	MONTO DEL RETIRO	MONTO DEL DEPOSITO	SALDO
30-DIC-16	SALDO ANTERIOR				26,697.61
30-DIC-16	COMPRA ORDEN DE PAGO SPEI 0002563 = REFERENCIA CTA/CLABE: 012180001028835627 BEM SPEI, BCO:012 BENEFICIARIO:CAMARA DE LA INDUSTRIA DE LA 2 al millar CYE RASTREO: 8846CAP4201612300408027718 RFC: BNO670315CDO IVA: 000000000000.00 BBVA BANCOMER	MXP	662.80		26,034.81
30-DIC-16	COMISION ORDEN DE PAGO SPEI REFERENCIA: 0002563	MXP	8.90		26,025.91
30-DIC-16	I.V.A. ORDEN DE PAGO SPEI REFERENCIA: 0002563	MXP	1.42		26,024.49
30-DIC-16	DEPOSITO DE CUENTA PROPIA 0000301216 , DE LA CUENTA 0424239651 Traspaso Comisiones Bancarias	MXP		978.60	27,003.09
30-DIC-16	TRASPASO A CUENTA DE TERCEROS 0000301216 IVA:00000000.00 , A LA CUENTA: 0177229426 Combustible Retroexcavadora AL R.F.C. SVA0406161GA	MXP	26,463.63		539.46

**AVISO**

**IDESCUBRA LAS VENTAJAS QUE LE OFRECE EL SERVICIO DE DEPOSITOS REMOTOS!**  
**REALICE DEPOSITOS CON CHEQUES DESDE LA COMODIDAD DE SU OFICINA Y EVITE FILAS EN SUCURSAL,**  
**LOS DEPOSITOS REALIZADOS CON CHEQUES BANORTE SE REFLEJARAN EN SU CUENTA EL MISMO DIA,**  
**LA COMISION MENSUAL ES DE \$300 Y \$1 POR CADA CHEQUE PROCESADO.**  
**PARA MAYOR INFORMACION LO INVITAMOS A CONTACTAR A SU EJECUTIVO DE CUENTA.**

(Saldo inicial de \$8,995,280.78)

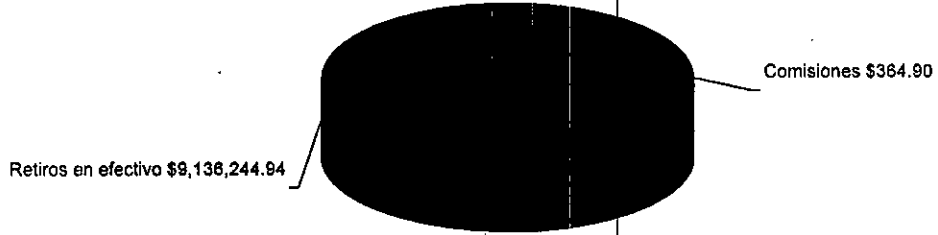

*[Handwritten signature and stamp]*

**REFERENCIA DE ABREVIACIONES:**

R.F.C.: Registro Federal de Causantes - CLABE: Clave Bancaria Estandarizada - I.V.A.: Impuesto al Valor Agregado - I.S.R.: Impuesto Sobre la Renta  
 - S.B.C: Saldo salvo Buen Cobro - DISP: Disposición/Dispersion - ATM.: Cajero Automático - BTE.: Banorte - CPA.: Compra - DEP.: Depósito - COM.: Comisión  
 -INTBC.: Interbancaria - O/B.: Otro Banco - CHEQ/CHQ.: Cheque - LIQ.: Liquidación (Pago) - INT.: Interés (es) - EDO.: Estado - CTA.: Cuenta - CAM.: Cámara  
 de Compensación - ABO.: Abono - CAP.: Capital - INV.: Inversión - PZO.: Plazo - DEV.: Devolución - REV.: Reverso - CONS.: Consulta. - VEN.: Ventanilla

Cuando no reciba su estado de cuenta durante los 20 días siguientes de la fecha de corte, y no haya dado instrucciones para que no se le envíe, favor de solicitarlo en su sucursal.

Podrá consultar la información de las comisiones de todos los bancos con fines informativos y de comparación en la CONDUSEF al teléfono 01 800 999 8080 y en la página electrónica: [www.condusef.gob.mx](http://www.condusef.gob.mx)

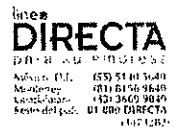

[www.banorte.com](http://www.banorte.com)

Banco Mercantil del Norte, S.A. Institución de Banca Múltiple Grupo Financiero Banorte Av. Revolución No. 3000, Colonia Primavera, C.P. 64830, Monterrey, Nuevo León. RFC. BMN930209927.

Banco Mercantil del Norte, S.A. Institución de Banca Múltiple, Grupo Financiero Banorte recibe las consultas, reclamaciones o aclaraciones, en su Unidad Especializada de Atención a Usuarios, ubicada en Av. Paseo de la Reforma No. 505 Piso 43 Colonia Cuauhtémoc C.P. 06500 Delegación Cuauhtémoc, México, D.F. y por Correo Electrónico [une@banorte.com](mailto:une@banorte.com) o Teléfono 01 800 627 22 92, así como en cualquiera de sus sucursales u oficinas. En el caso de no obtener una respuesta satisfactoria, podrá acudir a la Comisión Nacional para la Protección y Defensa de los Usuarios de Servicios Financieros [www.condusef.gob.mx](http://www.condusef.gob.mx) con número telefónico de atención en el Distrito Federal (55) 53400999 y desde el interior de la República el 01 800 999 8080

**Advertencia:**  
Incumplir tus obligaciones te puede generar comisiones.

**El presente Estado de Cuenta no es un comprobante fiscal**



Los productos anteriormente descritos se encuentran protegidos por el Instituto para la Protección del Ahorro Bancario (IPAB) hasta por un monto equivalente a 400,000 UDIS por cliente por Institución, lo anterior, de conformidad con las disposiciones legales que regulan a dicho Instituto.

Visita la página [www.ipab.org.mx](http://www.ipab.org.mx)

No. de cliente	13733363
RFC	MVA850101PY7
Plaza	9588 PLAZA SAN LUIS POTOSI
Sucursal	0841 AVENIDA SAN LUIS POTOSI
Teléfonos Sucursal	8145206
Dirección Sucursal	VENUSTIANO CARRANZA 990 MODERNA
Período	De 01/Diciembre/2016 al 31/Diciembre/2016
Fecha de corte	31/Diciembre/2016
Página	13 de 13

**▼ INFORME DE DEPÓSITOS EN EFECTIVO MAYORES A \$15,000 PESOS ▼**

MUNICIPIO DE VILLA DE ARISTA SLP  
 CALLE PALACIO MUNICIPAL SN ENT. PISO DEP., VILLA DE ARISTA VILLA DE ARISTA S.L.P. C.P. 78940  
 RFC: MVA850101PY7

**DEL MES DE DICIEMBRE DE 2016**

**NO. DE CLIENTE: 13733363**

EXCEDENTES DE DEPOSITOS	\$	102,995.00
TIPO DE CAMBIO	\$	20.7314
<b>RESUMEN DEL EJERCICIO 2016</b>		
MONTO EXCEDENTE DE DEPOSITOS	\$	3,194,919.56

\*Los depósitos en efectivo presentados en el presente informe, son aquellos que exceden la cantidad de \$15,000 (Quince mil pesos 00/100) de forma acumulada en todas las cuentas bajo la titularidad del cliente, dentro de un mes calendario.

BANCO MERCANTIL DEL NORTE S.A., INSTITUCION DE BANCA MULTIPLE  
 GRUPO FINANCIERO BANORTE,  
 AV. REVOLUCION NO. 3000, COLONIA PRIMAVERA, C.P. 64830, MONTERREY, N.L.  
 RFC: BMN930209927

**AVISO DE PRIVACIDAD**

El artículo tercero transitorio de la Ley para la Protección de Datos Personales en Posesión de Particulares (LPDPPP) establece que los responsables expedirán el aviso de privacidad de conformidad con lo dispuesto en los artículos 16 y 17 de la LPDPPP. Por lo anterior, ponemos a su disposición nuestro aviso de privacidad en [www.banorte.com](http://www.banorte.com). Se presume que usted consiente tácitamente en el tratamiento de sus datos mientras no manifieste su oposición.

ELABORADO POR: [Firma]  
 FECHA: 31/12/2016

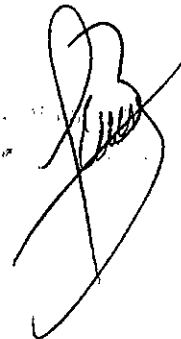

FORTAMON 2016  
 MUNICIPIO DE VILLA DE ARISTA SLP  
 CALLE PALACIO MUNICIPAL SN  
 VILLA DE ARISTA  
 VILLA DE ARISTA S.L.P.  
 SUCURSAL 0841 AVENIDA SAN LUIS POTOSI  
 CERREO

C.P. 78940



No. de cliente	13733363
RFC	MVA850101PY7
Plaza	9588 PLAZA SAN LUIS POTOSI
Sucursal	0841 AVENIDA SAN LUIS POTOSI
Teléfonos Sucursal	8145206
Dirección Sucursal	VENUSTIANO CARRANZA 990 MODERNA
Período	De 22/Enero/2016 al 31/Enero/2016
Fecha de corte	31/Enero/2016
Página	1 de 3

NO. CUENTA	0424239651
GANANCIA ANUAL TOTAL (GAT) <sup>1</sup>	
GAT NOMINAL	N/A %
GAT REAL <sup>2</sup>	N/A %
(+) INTERESES APLICABLES	\$ 0.00
(-) TOTAL DE COMISIONES COBRADAS	\$ 0.00

<sup>1</sup> Antes de Impuestos

<sup>2</sup> La GAT REAL es el rendimiento que obtendría después de descontar la inflación estimada

Enlace Global PM S/Intereses  
 Enero 2016

**▼ RESUMEN INTEGRAL ▼**

PRODUCTO/SERVICIO	CUENTA	SALDO ANTERIOR	SALDO AL CORTE
ENLACE GLOBAL PM S/INTERESES	0424239651	\$ 0.00	\$ 0.00
<b>TOTAL</b>		<b>\$ 0.00</b>	<b>\$ 0.00</b>

**▼ ENLACE GLOBAL PM S/INTERESES ▼**

No. de CUENTA: 0424239651      DIVISA: PESOS      CLABE: 072 700 00424239651 8

**▼ RESUMEN DEL PERIODO ▼**

	MONTO
Saldo inicial del período .....	\$ 0.00
(+) Depósitos .....	\$ 0.00
(-) Retiros .....	\$ 0.00
(+) Intereses Netos Ganados .....	\$ 0.00
<b>(-) Comisiones Cobradas .....</b>	<b>\$ 0.00</b>
(-) IVA sobre comisiones (16%) .....	\$ 0.00
Saldo Actual .....	\$ 0.00
Saldo Disponible al día* .....	\$ 0.00
Saldo Mínimo requerido .....	\$ 10,000.00

**▼ \*SALDO NO DISPONIBLE AL DÍA ▼**

	MONTO
Depósitos de cheques S.B.C. ....	\$ 0.00
Comisiones Pendientes de aplicar .....	\$ 0.00
Compras no aplicadas .....	\$ 0.00
Total .....	\$ 0.00

**▼ SALDO PROMEDIO DIARIO ▼**

	MONTO
En el Período (del 22 Ene al 31 Ene) .....	\$ 0.00
Días que comprende el período .....	010
<b>Acumulado anual .....</b>	<b>\$ 0.00</b>
Días que comprende el período anual .....	010

**▼ CALCULO DE INTERESES DEVENGADOS ▼**

<b>Intereses Tasa Bruta Anual 0.00% .....</b>	<b>\$ 0.00</b>
Retención de IDE .....	\$ 0.00
Retención de ISR .....	\$ 0.00
Intereses Netos Ganados .....	\$ 0.00

**▼ RESUMEN DE COMISIONES ▼**

CHEQUES	
Cheques girados .....	0
Cheques girados sin comisión .....	0
Cheques girados con comisión .....	0
Importe de la comisión .....	\$ 0.00
Por cheques devueltos .....	\$ 0.00
OTRAS COMISIONES .....	\$ 0.00

**▼ COMPORTAMIENTO DE TARJETA DE DEBITO ▼**

Uso en cajeros automáticos .....	\$ 0.00
Compras en comercios .....	\$ 0.00
Uso en sucursales .....	\$ 0.00
Total Uso del débito .....	\$ 0.00

La fecha de corte coincide con la fecha de terminación del periodo que se señala en el presente estado de cuenta. Las operaciones efectuadas durante días no laborales o después de la hora de corte de fin de día serán consideradas en nuestra contabilidad como realizadas en el siguiente día hábil bancario. Usted dispone de 90 días después de la fecha de corte para objetar la información contenida en su estado de cuenta, de no hacerlo se asumirá su conformidad al respecto.

**▼ DETALLE DE OPERACIONES ▼**

FECHA	DESCRIPCION DEL CARGO/ ABONO	MONEDA	MONTO DEL RETIRO	MONTO DEL DEPOSITO	SALDO
21-ENE-16	SALDO ANTERIOR				0.00
22-ENE-16	APERTURA DE CUENTA	MXP		0.00	0.00

ACTIVO

**DESCUBRA LAS VENTAJAS QUE LE OFRECE EL SERVICIO DE DEPOSITOS REMOTOS!**  
**REALICE DEPOSITOS CON CHEQUES DESDE LA COMODIDAD DE SU OFICINA Y EVITE FILAS EN SUCURSAL,**  
**LOS DEPOSITOS REALIZADOS CON CHEQUES BANORTE SE REFLEJARAN EN SU CUENTA EL MISMO DIA,**  
**LA COMISION MENSUAL ES DE \$300 Y \$1 POR CADA CHEQUE PROCESADO.**  
**PARA MAYOR INFORMACION LO INVITAMOS A CONTACTAR A SU EJECUTIVO DE CUENTA.**

(Saldo inicial de \$0.00)

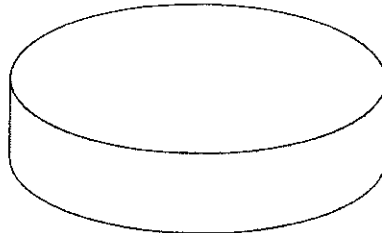

Cuando deposite su dinero en cuenta durante los 30 días siguientes de la fecha de corte y no haya recibido instrucciones para que lo envíe, favor de solicitarlo a su sucursal.

Podrá consultar la información de las comisiones de los bancos con líneas informativas de comparación en la página al teléfono 01 800 259 8800 en la página electrónica.

[www.condusef.gob.mx](http://www.condusef.gob.mx)

**DIRECTA**

SEGURO DE VIDA Y ACCIDENTES

IF BANORTE

[www.banorte.com](http://www.banorte.com)

Banco Mercantil del Norte S.A.  
 Institución de Banca Establecida  
 Grupo Financiero Banorte  
 Av. Revolución No. 3600  
 Colonia Primavera, C.P. 54930  
 Monterrey y Nuevo León  
 RFC: 96693020927

Este documento es una copia impresa de los datos que se encuentran en el sistema de información de Banorte. Banorte se reserva el derecho de modificar sin previo aviso las condiciones de las operaciones. Unidad Ejecutiva de Protección al Ahorro Bancario (UEPAB) - Calle de la Unidad Ejecutiva de Protección al Ahorro Bancario (UEPAB) - Colonia Primavera - C.P. 54930 - Monterrey y Nuevo León - Teléfono: 01 800 259 8800. Este documento es una copia impresa de los datos que se encuentran en el sistema de información de Banorte. Banorte se reserva el derecho de modificar sin previo aviso las condiciones de las operaciones. Unidad Ejecutiva de Protección al Ahorro Bancario (UEPAB) - Calle de la Unidad Ejecutiva de Protección al Ahorro Bancario (UEPAB) - Colonia Primavera - C.P. 54930 - Monterrey y Nuevo León - Teléfono: 01 800 259 8800.

**Advertencia:**  
 Incumplir tus obligaciones puede generar comisiones.

**El presente Estado de Cuenta no es un comprobante fiscal**



Los productos financieros ofrecidos se encuentran protegidos por el Instituto para la Protección del Ahorro Bancario (IPAB) hasta por un monto equivalente a 400,000 USD por cliente por institución, lo anterior de conformidad con las disposiciones legales que aplican a dicho Instituto.

Visita la pagina [www.ipab.org.mx](http://www.ipab.org.mx)

**REFERENCIA DE ABREVIACIONES:**

R.F.C., Registro Federal de Contribuyentes - CLABE, Clave Bancaria Estandarizada - I.V.A., Impuesto al Valor Agregado - I.S.R., Impuesto Sobre la Renta - S.B.C. Saldo salvo Bono Cobro - DISP, Disposición/Dispersión - ATM, Cajero Automático - BTE., Banorte - CPA, Compra - DEP, Depósito - COM, Comisión - INTBC, Interbancaria - O/B, Otro Banco - CHEQ/CHQ, Cheque - LIQ., Liquidación (Pago) - INT, Interés (es) - EDO, Estado - CTA, Cliente - CAM, Cámara de Compensación - ABO, Abono - CAP, Capital - INV, Inversión - PZO, Plazo - DEV., Devolución - REV, Reverse - CONS, Consulta - VEN, Ventaja

No. de cliente	13733363
RFC	MVA850101PY7
Plaza	9588 PLAZA SAN LUIS POTOSI
Sucursal	0841 AVENIDA SAN LUIS POTOSI
Teléfonos Sucursal	8145206
Direccion Sucursal	VENUSTIANO CARRANZA 990 MODERNA
Período	De 22/Enero/2016 al 31/Enero/2016
Fecha de corte	31/Enero/2016
Página	3 de 3

**▼ INFORME DE DEPÓSITOS EN EFECTIVO MAYORES A \$15,000 PESOS ▼**

MUNICIPIO DE VILLA DE ARISTA SLP  
 CALLE PALACIO MUNICIPAL SN ENT. PISO DEP., VILLA DE ARISTA VILLA DE ARISTA S.L.P. C.P. 78940  
 RFC: MVA850101PY7

	DEL MES DE <b>ENERO</b> DE 2016	NO. DE CLIENTE: <b>13733363</b>	
EXCEDENTES DE DEPOSITOS			\$ 781,117.06
TIPO DE CAMBIO			\$ 18.4530
<b>RESUMEN DEL EJERCICIO 2016</b>			
MONTO EXCEDENTE DE DEPOSITOS			\$ 781,117.06

\*Los depósitos en efectivo presentados en el presente informe, son aquellos que exceden la cantidad de \$15,000 (Quince mil pesos 00/100) de forma acumulada en todas las cuentas bajo la titularidad del cliente, dentro de un mes calendario.

BANCO MERCANTIL DEL NORTE S.A., INSTITUCION DE BANCA MULTIPLE  
 GRUPO FINANCIERO BANORTE,  
 AV. REVOLUCION NO. 3000, COLONIA PRIMAVERA, C.P. 64830, MONTERREY, N.L.  
 RFC: BMN930209927

**AVISO DE PRIVACIDAD**

El artículo tercero transitorio de la Ley para la Protección de Datos Personales en Posesión de Particulares (LPDPPP) establece que los responsables expedirán el aviso de privacidad de conformidad con lo dispuesto en los artículos 16 y 17 de la LPDPPP. Por lo anterior, ponemos a su disposición nuestro aviso de privacidad en [www.banorte.com](http://www.banorte.com). Se presume que usted consiente tácitamente en el tratamiento de sus datos mientras no manifieste su oposición.

La fecha de corte coincide con la fecha de terminación del periodo que se señala en el presente estado de cuenta. Las operaciones efectuadas durante días no laborales o después de la hora de corte de fin de día serán consideradas en nuestra contabilidad como realizadas en el siguiente día hábil bancario. Usted dispone de 90 días después de la fecha de corte para objetar la información contenida en su estado de cuenta, de no hacerlo se asumirá su conformidad al respecto.

FORTAMON 2016  
 MUNICIPIO DE VILLA DE ARISTA SLP  
 CALLE PALACIO MUNICIPAL SN  
 VILLA DE ARISTA  
 VILLA DE ARISTA S.L.P.  
 SUCURSAL 0841 AVENIDA SAN LUIS POTOSI  
 CORREO

C.P. 78940



No. de cliente	13733363
RFC	MVA85010IPY7
Plaza	9588 PLAZA SAN LUIS POTOSI
Sucursal	0841 AVENIDA SAN LUIS POTOSI
Teléfonos Sucursal	8145206
Dirección Sucursal	VENUSTIANO CARRANZA 990 MODERNA
Período	De 01/Febrero/2016 al 29/Febrero/2016
Fecha de corte	29/Febrero/2016
Página	1 de 7

NO. CUENTA	0424239651
GANANCIA ANUAL TOTAL (GAT) <sup>1</sup>	N/A %
GAT NOMINAL	N/A %
GAT REAL <sup>2</sup>	0.00
(+) INTERESES APLICABLES	\$ 144.80
(-) TOTAL DE COMISIONES COBRADAS	\$

Enlace Global PM S/Intereses  
 Febrero 2016

<sup>1</sup> Antes de Impuestos

<sup>2</sup> La GAT REAL es el rendimiento que obtendría después de descontar la inflación estimada

**▼ RESUMEN INTEGRAL ▼**

PRODUCTO/SERVICIO	CUENTA	SALDO ANTERIOR	SALDO AL CORTE
ENLACE GLOBAL PM S/INTERESES	0424239651	\$ 0.00	\$ 71,875.42
<b>TOTAL</b>		<b>\$ 0.00</b>	<b>\$ 71,875.42</b>

**▼ ENLACE GLOBAL PM S/INTERESES ▼**

No. de CUENTA: 0424239651

DIVISA: PESOS

CLABE: 072 700 00424239651 8

**▼ RESUMEN DEL PERIODO ▼**

	MONTO
Saldo inicial del período .....	\$ 0.00
(+) Depósitos .....	\$ 655,221.00
(-) Retiros .....	\$ 583,177.66
(+) Intereses Netos Ganados .....	\$ 0.00
(-) Comisiones Cobradas .....	\$ 144.80
(-) IVA sobre comisiones (16%) .....	\$ 23.12
Saldo Actual .....	\$ 71,875.42
Saldo Disponible al día* .....	\$ 71,875.42
Saldo Mínimo requerido .....	\$ 10,000.00

**▼ \*SALDO NO DISPONIBLE AL DIA ▼**

	MONTO
Depósitos de cheques S.B.C. ....	\$ 0.00
Comisiones Pendientes de aplicar .....	\$ 0.00
Compras no aplicadas .....	\$ 0.00
Total .....	\$ 0.00

**▼ SALDO PROMEDIO DIARIO ▼**

	MONTO
En el Período (del 01 Feb al 29 Feb) .....	\$ 317,954.60
Días que comprende el período .....	029
Acumulado anual .....	\$ 158,977.30
Días que comprende el período anual .....	039

**▼ CALCULO DE INTERESES DEVENGADOS ▼**

Intereses Tasa Bruta Anual 0.00% .....	\$ 0.00
Retención de IDE .....	\$ 0.00
Retención de ISR .....	\$ 0.00
Intereses Netos Ganados .....	\$ 0.00

**▼ RESUMEN DE COMISIONES ▼**

CHEQUES	
Cheques girados .....	0
Cheques girados sin comisión .....	0
Cheques girados con comisión .....	0
Importe de la comisión .....	\$ 0.00
Por cheques devueltos .....	\$ 0.00
OTRAS COMISIONES .....	\$ 144.80

**▼ COMPORTAMIENTO DE TARJETA DE DEBITO ▼**

Uso en cajeros automáticos .....	\$ 0.00
Compras en comercios .....	\$ 0.00
Uso en sucursales .....	\$ 0.00
Total Uso del débito .....	\$ 0.00

La fecha de corte coincide con la fecha de terminación del periodo que se señala en el presente estado de cuenta. Las operaciones efectuadas durante días no laborales o después de la hora de corte de fin de día serán consideradas en nuestra contabilidad como realizadas en el siguiente día hábil bancario. Usted dispone de 90 días después de la fecha de corte para objetar la información contenida en su estado de cuenta, de no hacerlo se asumirá su conformidad al respecto.



## ▼ DETALLE DE OPERACIONES ▼

FECHA	DESCRIPCION DEL CARGO/ ABONO	MONEDA	MONTO DEL RETIRO	MONTO DEL DEPOSITO	SALDO
31-ENE-16	SALDO ANTERIOR				0.00
04-FEB-16	002601001602040000089515 SPEI RECIBIDO DEL BANCO 0012 BBVA BANCOMER DEL CLIENTE SECRETARIA DE FINANZAS DE LA CLABE 012700001015002364 CON RFC GES850101L4A CONCEPTO: SECRETARIA DE FINANZAS REFERENCIA: 0402168 CVE RAST: 002601001602040000089515	MXP		655,221.00	655,221.00
12-FEB-16	TRASPASO A CUENTA PROPIA 0000002563 IVA:00000000.00 , A LA CUENTA 0403552908 REEMBOLSO NOMINA AL R.F.C. MVA850101PY7	MXP	30,540.00		624,681.00
12-FEB-16	TRASPASO A CUENTA PROPIA 0000002563 IVA:00000000.00 , A LA CUENTA 0403552908 REEMBOLSO NOMINA AL R.F.C. MVA850101PY7	MXP	30,540.00		594,141.00
12-FEB-16	TRASPASO A CUENTA PROPIA 0000002365 IVA:00000000.00 , A LA CUENTA 0403552908 REEMBOLSO NOMINAS AL R.F.C. MVA850101PY7	MXP	11,592.00		582,549.00
12-FEB-16	TRASPASO A CUENTA PROPIA 0000002563 IVA:00000000.00 , A LA CUENTA 0403552908 REEMBOLSO NOMINAS AL R.F.C. MVA850101PY7	MXP	11,592.00		570,957.00
12-FEB-16	TRASPASO A CUENTA PROPIA 0000005263 IVA:00000000.00 , A LA CUENTA 0403552908	MXP	13,193.00		557,764.00
12-FEB-16	TRASPASO A CUENTA PROPIA 0000002563 IVA:00000000.00 , A LA CUENTA 0403552908 REEMBOLSO NOMINAS AL R.F.C. MVA850101PY7	MXP	13,193.00		544,571.00
15-FEB-16	CARGO DEP ELEC N L 33914	MXP	30,540.00		514,031.00
15-FEB-16	COBRO COMISION 33914 022016	MXP	24.00		514,007.00
15-FEB-16	IVA. COM. NOMINA LINEA	MXP	3.84		514,003.16
15-FEB-16	CARGO DEP ELEC N L 33914	MXP	11,592.00		502,411.16
15-FEB-16	COBRO COMISION 33914 022016	MXP	8.00		502,403.16
15-FEB-16	IVA. COM. NOMINA LINEA	MXP	1.28		502,401.88
15-FEB-16	CARGO DEP ELEC N L 33914	MXP	13,193.00		489,208.88
15-FEB-16	COBRO COMISION 33914 022016	MXP	6.00		489,202.88
15-FEB-16	IVA. COM. NOMINA LINEA	MXP	0.96		489,201.92
15-FEB-16	TRASPASO A CUENTA PROPIA 0000002563 IVA:00000000.00 , A LA CUENTA 0403552908 TRASPASO DE FORTA A G. CORRIEN AL R.F.C. MVA850101PY7	MXP	96,195.00		393,006.92
15-FEB-16	TRASPASO A CUENTA PROPIA 0000002563 IVA:00000000.00 , A LA CUENTA 0403552908 TRASPASO DE FORTA A GASTO CORR AL R.F.C. MVA850101PY7	MXP	123,372.00		269,634.92
15-FEB-16	COMPRA ORDEN DE PAGO SPEI 0002563 = REFERENCIA CTA/CLABE: 044700016036874576 BEM SPEI, BCO:044 BENEFICIARIO:JOSE ANTONIO LUIS VERGARA CAR PAGO DE FAC 15478 CVE RASTREO: 8846CAP3201602150315025284 RFC: VECA460113SIA IVA: 000000000000.00 SCOTIABANK	MXP	9,639.00		259,995.92
15-FEB-16	COMISION ORDEN DE PAGO SPEI REFERENCIA: 0002563	MXP	8.90		259,987.02
15-FEB-16	I.V.A. ORDEN DE PAGO SPEI REFERENCIA: 0002563	MXP	1.42		259,985.60

## REFERENCIA DE ABREVIACIONES:

R.F.C.: Registro Federal de Causantes - CLABE: Clave Bancaria Estandarizada - I.V.A.: Impuesto al Valor Agregado - I.S.R.: Impuesto Sobre la Renta  
 - S.B.C.: Saldo salvo Buen Cobro - DISP.: Disposición/Dispersión - ATM.: Cajero Automático - BTE.: Banorte - CPA.: Compra - DEP.: Depósito - COM.: Comisión  
 -INTBC.: Interbancaria - O/B.: Otro Banco - CHEQ/CHQ.: Cheque - LIQ.: Liquidación (Pago) - INT.: Interés (es) - EDO.: Estado - CTA.: Cuenta - CAM.: Cámara  
 de Compensación - ABO.: Abono - CAP.: Capital - INV.: Inversión - PZO.: Plazo - DEV.: Devolución - REV.: Reverso - CONS.: Consulta - VEN.: Ventanilla

Cuando no reciba su estado de cuenta durante los 20 días siguientes de la fecha de corte, y no haya dado instrucciones para que no se le envíe, favor de solicitarlo en su sucursal.

Podrá consultar la información de las comisiones de todos los bancos con fines informativos y de comparación en la CONDUSEF al teléfono 01 800 999 8080 y en la página electrónica:

[www.condusef.gob.mx](http://www.condusef.gob.mx)

línea  
**DIRECTA**  
PARA SU EMPRESA  
México D.F. (52) 5440 5640  
Monterrey (51) 8176 9440  
Cajalutera (41) 3649 9430  
Residualpas 01 800 DIRECTA  
(147 1782)

BANORTE

[www.banorte.com](http://www.banorte.com)

Banco Mercantil del Norte, S.A. Institución de Banca Múltiple Grupo Financiero Banorte Av. Revolución No. 3000, Colonia Primavera, C.P. 64830, Monterrey, Nuevo León. RFC. BMN930209927.

Banco Mercantil del Norte, S.A. Institución de Banca Múltiple, Grupo Financiero Banorte recibe las consultas, reclamaciones o aclaraciones, en su Unidad Especializada de Atención a Usuarios, ubicada en Av. Paseo de la Reforma No. 505 Piso 43 Colonia Cuauhtémoc C.P. 06500 Delegación Cuauhtémoc, México, D.F. y por Correo Electrónico [urs@banorte.com](mailto:urs@banorte.com) o Teléfono 01 800 627 22 92, así como en cualquiera de sus sucursales u oficinas. En el caso de no obtener una respuesta satisfactoria, podrá acudir a la Comisión Nacional para la Protección y Defensa de los Usuarios de Servicios Financieros [www.condusef.gob.mx](http://www.condusef.gob.mx) con número telefónico de atención en el Distrito Federal (55) 53400999 y desde el interior de la República el 01 800 999 8080

**Advertencia:**  
Incumplir tus obligaciones te puede generar comisiones.

**El presente Estado de Cuenta no es un comprobante fiscal**



Los productos anteriormente descritos se encuentran protegidos por el Instituto para la Protección del Ahorro Bancario (IPAB) hasta por un monto equivalente a 400,000 UDIS por cliente por institución, lo anterior, de conformidad con las disposiciones legales que regulan a dicho Instituto.

Visita la página [www.ipab.org.mx](http://www.ipab.org.mx)

**▼ DETALLE DE OPERACIONES ENLACE GLOBAL PM S/INTERESES (CONTINUACION) ▼**

FECHA	DESCRIPCION DEL CARGO/ ABONO	MONEDA	MONTO DEL RETIRO	MONTO DEL DEPOSITO	SALDO
15-FEB-16	SALDO ANTERIOR				259,985.60
15-FEB-16	COMPRA ORDEN DE PAGO SPEI 0005632 = REFERENCIA CTA/CLABE: 044700016036874576 BEM SPEI, BCO:044 BENEFICIARIO:JOSE ANTONIO LUIS VERGARA CAR PAGO DE FAC 15483 Y15473 CVE RASTREO: 8846CAP2201602150315025285 RFC: VECA460113SIA IVA: 000000000000.00 SCOTIABANK	MXP	5,461.40 ✓		254,524.20
15-FEB-16	COMISION ORDEN DE PAGO SPEI REFERENCIA: 0005632	MXP	8.90		254,515.30
15-FEB-16	I.V.A. ORDEN DE PAGO SPEI REFERENCIA: 0005632	MXP	1.42		254,513.88
15-FEB-16	COMPRA ORDEN DE PAGO SPEI 0002563 = REFERENCIA CTA/CLABE: 044700016036874576 BEM SPEI, BCO:044 BENEFICIARIO:JOSE ANTONIO LUIS VERGARA CAR PAGO DE FAC 15483 CVE RASTREO: 8846CAP3201602150315025286 RFC: VECA460113SIA IVA: 000000000000.00 SCOTIABANK	MXP	1,316.00 ✓		253,197.88
15-FEB-16	COMISION ORDEN DE PAGO SPEI REFERENCIA: 0002563	MXP	8.90		253,188.98
15-FEB-16	I.V.A. ORDEN DE PAGO SPEI REFERENCIA: 0002563	MXP	1.42		253,187.56
15-FEB-16	COMPRA ORDEN DE PAGO SPEI 0002563 = REFERENCIA CTA/CLABE: 044700016036874576 BEM SPEI, BCO:044 BENEFICIARIO:JOSE ANTONIO LUIS VERGARA CAR pago fac 15479 CVE RASTREO: 8846CAP4201602150315025287 RFC: VECA460113SIA IVA: 000000000000.00 SCOTIABANK	MXP	6,860.66 ✓		246,326.90
15-FEB-16	COMISION ORDEN DE PAGO SPEI REFERENCIA: 0002563	MXP	8.90		246,318.00
15-FEB-16	I.V.A. ORDEN DE PAGO SPEI REFERENCIA: 0002563	MXP	1.42		246,316.58
15-FEB-16	DEV.SPEICUENTA INEXISTENTE REFERENCIA:0002563 MOT DEV:1 CUENTA INEXISTENTE	MXP	1,316.00-		247,632.58
15-FEB-16	DEV.SPEICUENTA INEXISTENTE REFERENCIA:0005632 MOT DEV:1 CUENTA INEXISTENTE BCO:40044 BENEFIC:JOSE ANTONIO LUIS VERGARA CARRILLO ORDENANTE:MUNICIPIO DE VILLA DE ARISTA SLP CVE.RASTR: 8846CAP2201602150315025285	MXP	5,461.40-		253,093.98
15-FEB-16	DEV.SPEICUENTA INEXISTENTE REFERENCIA:0002563 MOT DEV:1 CUENTA INEXISTENTE BCO:40044 BENEFIC:JOSE ANTONIO LUIS VERGARA CARRILLO ORDENANTE:MUNICIPIO DE VILLA DE ARISTA SLP CVE.RASTR: 8846CAP4201602150315025287	MXP	6,860.66-		259,954.64
15-FEB-16	DEV.SPEICUENTA INEXISTENTE REFERENCIA:0002563 MOT DEV:1 CUENTA INEXISTENTE BCO:40044 BENEFIC:JOSE ANTONIO LUIS VERGARA CARRILLO ORDENANTE:MUNICIPIO DE VILLA DE ARISTA SLP CVE.RASTR: 8846CAP3201602150315025284	MXP	9,639.00- ✓		269,593.64
16-FEB-16	COMPRA ORDEN DE PAGO SPEI 0002563 = REFERENCIA CTA/CLABE: 044700016036874576 BEM SPEI, BCO:044 BENEFICIARIO:JOSE ANTONIO LUIS VERGARA CAR pago de fac 15479 CVE RASTREO: 8846CAP4201602160315185570 RFC: VECA460113SIA IVA: 000000000000.00 SCOTIABANK	MXP	6,860.66 ✓		262,732.98
16-FEB-16	COMISION ORDEN DE PAGO SPEI REFERENCIA: 0002563	MXP	8.90		262,724.08

La fecha de corte coincide con la fecha de terminación del periodo que se señala en el presente estado de cuenta. Las operaciones efectuadas durante días no laborales o después de la hora de corte de fin de día serán consideradas en nuestra contabilidad como realizadas en el siguiente día hábil bancario. Usted dispone de 90 días después de la fecha de corte para objetar la información contenida en su estado de cuenta, de no hacerlo se asumirá su conformidad al respecto.

▼ DETALLE DE OPERACIONES ENLACE GLOBAL PM S/INTERESES (CONTINUACION) ▼

FECHA	DESCRIPCION DEL CARGO/ ABONO	MONEDA	MONTO DEL RETIRO	MONTO DEL DEPOSITO	SALDO
16-FEB-16	SALDO ANTERIOR				262,724.08
16-FEB-16	I.V.A. ORDEN DE PAGO SPEI REFERENCIA: 0002563	MXP	1.42		262,722.66
16-FEB-16	COMPRA ORDEN DE PAGO SPEI 0002148 = REFERENCIA CTA/CLABE: 044700016036874576 BEM SPEI, BCO:044 BENEFICIARIO:JOSE ANTONIO LUIS VERGARA CAR pago de fac 1316 CVE RASTREO: 8846CAP3201602160315185572 RFC: VECA460113SIA IVA: 000000000000.00 SCOTIABANK	MXP	1,316.00 ✓		261,406.66
16-FEB-16	COMISION ORDEN DE PAGO SPEI REFERENCIA: 0002148	MXP	8.90		261,397.76
16-FEB-16	I.V.A. ORDEN DE PAGO SPEI REFERENCIA: 0002148	MXP	1.42		261,396.34
16-FEB-16	COMPRA ORDEN DE PAGO SPEI 0005921 = REFERENCIA CTA/CLABE: 044700016036874576 BEM SPEI, BCO:044 BENEFICIARIO:JOSE ANTONIO LUIS VERGARA CAR pago de fac 15478 CVE RASTREO: 8846APAC201602160315185574 RFC: VECA460113SIA IVA: 000000000000.00 SCOTIABANK	MXP	9,639.00 ✓		251,757.34
16-FEB-16	COMISION ORDEN DE PAGO SPEI REFERENCIA: 0005921	MXP	8.90		251,748.44
16-FEB-16	I.V.A. ORDEN DE PAGO SPEI REFERENCIA: 0005921	MXP	1.42		251,747.02
16-FEB-16	COMPRA ORDEN DE PAGO SPEI 0002563 = REFERENCIA CTA/CLABE: 044700016036874576 BEM SPEI, BCO:044 BENEFICIARIO:JOSE ANTONIO LUIS VERGARA CAR pago de fac 15483 CVE RASTREO: 8846CAP1201602160315185577 RFC: VECA460113SIA IVA: 000000000000.00 SCOTIABANK	MXP	5,461.40 ✓		246,285.62
16-FEB-16	COMISION ORDEN DE PAGO SPEI REFERENCIA: 0002563	MXP	8.90		246,276.72
16-FEB-16	I.V.A. ORDEN DE PAGO SPEI REFERENCIA: 0002563	MXP	1.42		246,275.30
19-FEB-16	TRASPASO A CUENTA PROPIA 0000002563 IVA:00000000.00 , A LA CUENTA 0852462043 PAGO DE ENERGIA ELECTRICA POZO AL R.F.C. OAP060914EK8	MXP	96,378.00 ✓		149,897.30
26-FEB-16	COMPRA ORDEN DE PAGO SPEI 0002563 = REFERENCIA CTA/CLABE: 044700016036874576 BEM SPEI, BCO:044 BENEFICIARIO:JOSE ANTONIO LUIS VERGARA CAR PAGO DE FAC 15566 Y ABONO DE FAC 15570 CVE RASTREO: 8846APAC201602260318087915 RFC: VECA460113SIA IVA: 000000000000.00 SCOTIABANK	MXP	5,783.40 ✓		144,113.90
26-FEB-16	COMISION ORDEN DE PAGO SPEI REFERENCIA: 0002563	MXP	8.90		144,105.00
26-FEB-16	I.V.A. ORDEN DE PAGO SPEI REFERENCIA: 0002563	MXP	1.42		144,103.58

REFERENCIA DE ABREVIACIONES:

R.F.C.: Registro Federal de Causantes - CLABE: Clave Bancaria Estandarizada - I.V.A.: Impuesto al Valor Agregado - I.S.R.: Impuesto Sobre la Renta - S.B.C.: Saldo salvo Buen Cobro - DISP.: Disposición/Dispersión - ATM.: Cajero Automático - BTE.: Banorte - CPA.: Compra - DEP.: Depósito - COM.: Comisión - INTBC.: Interbancaria - O/B.: Otro Banco - CHEQ/CHQ.: Cheque - LIQ.: Liquidación (Pago) - INT.: Interés (es) - EDO.: Estado - CTA.: Cuenta - CAM.: Cámara de Compensación - ABO.: Abono - CAP.: Capital - INV.: Inversión - PZO.: Plazo - DEV.: Devolución - REV.: Reverso - CONS.: Consulta - VEN.: Ventanilla

Cuando no reciba su estado de cuenta durante los 20 días siguientes de la fecha de corte, y no haya dado instrucciones para que no se le envíe, favor de solicitarlo en su sucursal.

Podrá consultar la información de las comisiones de todos los bancos con fines informativos y de comparación en la CONDUSEF al teléfono 01 800 999 8080 y en la página electrónica:

[www.condusef.gob.mx](http://www.condusef.gob.mx)

linea **DIRECTA**

DE LA SU EMPRESA  
México D.F. 051 2348 5646  
Monterrey 011 8150 9610  
C. Monterrey 448 4660 9640  
Revólvelos al 01 800 DIRECTA

BANORTE

[www.banorte.com](http://www.banorte.com)

Banco Mercantil del Norte, S.A. Institución de Banca Múltiple Grupo Financiero Banorte Av. Revolución No. 3000, Colonia Primavera C.P. 64830 Monterrey, Nuevo León. RFC: BMN930209927.

Banco Mercantil del Norte, S.A. Institución de Banca Múltiple. Grupo Financiero Banorte recibe las consultas, reclamaciones o aclaraciones, en su Unidad Especializada de Atención a Usuarios, ubicada en Av. Paseo de la Reforma No. 505 Piso 43 Colonia Cuauhtémoc C.P. 06500 Delegación Cuauhtémoc, México, D.F. y por Correo Electrónico [une@banorte.com](mailto:une@banorte.com) o Teléfono 01 800 627 22 92, así como en cualquiera de sus sucursales u oficinas. En el caso de no obtener una respuesta satisfactoria, podrá acudir a la Comisión Nacional para la Protección y Defensa de los Usuarios de Servicios Financieros [www.condusef.gob.mx](http://www.condusef.gob.mx) con número telefónico de atención en el Distrito Federal (55) 53400939 y desde el interior de la República al 01 800 999 8080

**Advertencia:**  
Incumplir tus obligaciones te puede generar comisiones.

**El presente Estado de Cuenta no es un comprobante fiscal**



Los productos anteriormente descritos se encuentran protegidos por el Instituto para la Protección del Ahorro Bancario (IPAB) hasta por un monto equivalente a 400,000 UDIS por cliente por institución, lo anterior, de conformidad con las disposiciones legales que regulan a dicho Instituto.

Visita la página [www.ipab.org.mx](http://www.ipab.org.mx)

**▼ DETALLE DE OPERACIONES ENLACE GLOBAL PM S/INTERESES (CONTINUACION) ▼**

FECHA	DESCRIPCION DEL CARGO/ ABONO	MONEDA	MONTO DEL RETIRO	MONTO DEL DEPOSITO	SALDO
26-FEB-16	SALDO ANTERIOR				144,103.58
26-FEB-16	COMPRA ORDEN DE PAGO SPEI 0002563 = REFERENCIA CTA/CLABE: 044700016036874576 BEM SPEI, BCO:044 BENEFICIARIO:JOSE ANTONIO LUIS VERGARA CAR PAGO DE FAC 15560 Y ABONO DE FAC 15570 CVE RASTREO: 8846CAP2201602260318087917 RFC: VECA460113SIA IVA: 000000000000.00 SCOTIABANK	MXP	4,540.20 ✓		139,563.38
26-FEB-16	COMISION ORDEN DE PAGO SPEI REFERENCIA: 0002563	MXP	8.90		139,554.48
26-FEB-16	I.V.A. ORDEN DE PAGO SPEI REFERENCIA: 0002563	MXP	1.42		139,553.06
26-FEB-16	COMPRA ORDEN DE PAGO SPEI 0001256 = REFERENCIA CTA/CLABE: 044700016036874576 BEM SPEI, BCO:044 BENEFICIARIO:JOSE ANTONIO LUIS VERGARA CAR PAGO DE FAC 15563 Y ABONO DE FAC 15570 CVE RASTREO: 8846CAP4201602260318087920 RFC: VECA460113SIA IVA: 000000000000.00 SCOTIABANK	MXP	1,316.00		138,237.06
26-FEB-16	COMISION ORDEN DE PAGO SPEI REFERENCIA: 0001256	MXP	8.90		138,228.16
26-FEB-16	I.V.A. ORDEN DE PAGO SPEI REFERENCIA: 0001256	MXP	1.42		138,226.74
26-FEB-16	COMPRA ORDEN DE PAGO SPEI 0002563 = REFERENCIA CTA/CLABE: 044700016036874576 BEM SPEI, BCO:044 BENEFICIARIO:JOSE ANTONIO LUIS VERGARA CAR PAGO DE FAC 15565 Y ABONO DE FAC 15570 CVE RASTREO: 8846CAP3201602260318087921 RFC: VECA460113SIA IVA: 000000000000.00 SCOTIABANK	MXP	11,016.00 ✓		127,210.74
26-FEB-16	COMISION ORDEN DE PAGO SPEI REFERENCIA: 0002563	MXP	8.90		127,201.84
26-FEB-16	I.V.A. ORDEN DE PAGO SPEI REFERENCIA: 0002563	MXP	1.42		127,200.42
26-FEB-16	RETIRO DEP. ELECTRONICO DE LA EMISORA : 33914	MXP	11,592.00		115,608.42
26-FEB-16	RETIRO DEP. ELECTRONICO DE LA EMISORA : 33914	MXP	13,193.00		102,415.42
26-FEB-16	RETIRO DEP. ELECTRONICO DE LA EMISORA : 33914	MXP	30,540.00 ✓		71,875.42

AVISO

¡DESCUBRA LAS VENTAJAS QUE LE OFRECE EL SERVICIO DE DEPOSITOS REMOTOS!  
 REALICE DEPOSITOS CON CHEQUES DESDE LA COMODIDAD DE SU OFICINA Y EVITE FILAS EN SUCURSAL,  
 LOS DEPOSITOS REALIZADOS CON CHEQUES BANORTE SE REFLEJARAN EN SU CUENTA EL MISMO DIA,  
 LA COMISION MENSUAL ES DE \$300 Y \$1 POR CADA CHEQUE PROCESADO.  
 PARA MAYOR INFORMACION LO INVITAMOS A CONTACTAR A SU EJECUTIVO DE CUENTA.

La fecha de corte coincide con la fecha de terminación del periodo que se señala en el presente estado de cuenta. Las operaciones efectuadas durante días no laborales o después de la hora de corte de fin de día serán consideradas en nuestra contabilidad como realizadas en el siguiente día hábil bancario. Usted dispone de 90 días después de la fecha de corte para objetar la información contenida en su estado de cuenta, de no hacerlo se asumirá su conformidad al respecto.

(Saldo inicial de \$0.00)

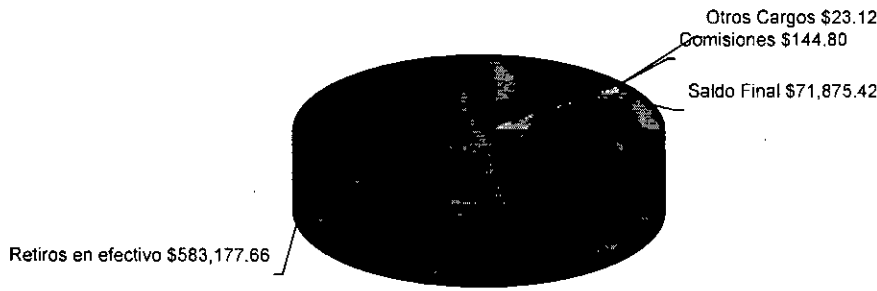

Cuando no reciba su estado de cuenta durante los 20 días siguientes de la fecha de corte, y no haya dado instrucciones para que no se le envíe, favor de solicitarlo en su sucursal.

Podrá consultar la información de las comisiones de todos los bancos con fines informativos y de comparación en la CONDUSEF al teléfono 01 800 999 8080 y en la página electrónica:

[www.condusef.gob.mx](http://www.condusef.gob.mx)

línea  
**DIRECTA**  
DEBE SU EMPLEADOR  
México D.F. (55) 2149 2640  
Monterrey (81) 8126 9640  
Culiacán (69) 1669 9640  
Revolución 01 800 DIRECTA  
(1477) 82

BANORTE

[www.banorte.com](http://www.banorte.com)

Banco Mercantil del Norte, S.A.  
Institución de Banca Múltiple  
Grupo Financiero Banorte  
Av. Revolución No. 3000,  
Colonia Primavera, C.P. 64830,  
Monterrey, Nuevo León.  
RFC. BMN930209927.

Banco Mercantil del Norte, S.A. Institución de Banca Múltiple Grupo Financiero Banorte recibe las consultas, reclamaciones o aclaraciones, en su Unidad Especializada de Atención a Usuarios, ubicada en Av. Paseo de la Reforma No. 505 Piso 43 Colonia Cuauhtémoc, C.P. 06500 Delegación Cuauhtémoc, México, D.F. y por Correo Electrónico [una@banorte.com](mailto:una@banorte.com) o Teléfono 01 800 627 22 92, así como en cualquiera de sus sucursales u oficinas. En el caso de no obtener una respuesta satisfactoria, podrá acudir a la Comisión Nacional para la Protección y Defensa de los Usuarios de Servicios Financieros [www.condusef.gob.mx](http://www.condusef.gob.mx) con número telefónico de atención en el Distrito Federal (55) 53400999 y desde el interior de la República el 01 800 999 8080.

**Advertencia:**

Incumplir tus obligaciones te puede generar comisiones.

**El presente Estado de Cuenta no es un comprobante fiscal**



Los productos anteriormente descritos se encuentran protegidos por el Instituto para la Protección del Ahorro Bancario (IPAB) hasta por un monto equivalente a 400,000 UDIS por cliente por Institución, lo anterior, de conformidad con las disposiciones legales que regulan a dicho Instituto.

Visita la página [www.ipab.org.mx](http://www.ipab.org.mx)

**REFERENCIA DE ABREVIACIONES:**

R.F.C.: Registro Federal de Causantes - CLABE: Clave Bancaria Estandarizada - I.V.A.: Impuesto al Valor Agregado - I.S.R.: Impuesto Sobre la Renta - S.B.C.: Saldo salvo Buen Cobro - DISP.: Disposición/Dispersión - ATM.: Cajero Automático - BTE.: Banorte - CPA.: Compra - DEP.: Depósito - COM.: Comisión - INTBC.: Interbancaria - O/B.: Otro Banco - CHEQ/CHQ.: Cheque - LIQ.: Liquidación (Pago) - INT.: Interés (es) - EDO.: Estado - CTA.: Cuenta - CAM.: Cámara de Compensación - ABO.: Abono - CAP.: Capital - INV.: Inversión - PZO.: Plazo - DEV.: Devolución - REV.: Reverso - CONS.: Consulta - VEN.: Ventanilla

No. de cliente	13733363
RFC	MVA850101PY7
Plaza	9588 PLAZA SAN LUIS POTOSI
Sucursal	0841 AVENIDA SAN LUIS POTOSI
Teléfonos Sucursal	8145206
Dirección Sucursal	VENUSTIANO CARRANZA 990 MODERNA
Período	De 01/Febrero/2016 al 29/Febrero/2016
Fecha de corte	29/Febrero/2016
Página	7 de 7

**▼ INFORME DE DEPÓSITOS EN EFECTIVO MAYORES A \$15,000 PESOS ▼**

MUNICIPIO DE VILLA DE ARISTA SLP  
CALLE PALACIO MUNICIPAL SN ENT. PISO DEP., VILLA DE ARISTA VILLA DE ARISTA S.L.P. C.P. 78940  
RFC: MVA850101PY7

DEL MES DE FEBRERO DE 2016 NO. DE CLIENTE: **13733363**

EXCEDENTES DE DEPOSITOS	\$	411,818.00
TIPO DE CAMBIO	\$	18.1680

**RESUMEN DEL EJERCICIO 2016**

MONTO EXCEDENTE DE DEPOSITOS	\$	1,192,935.06
------------------------------	----	--------------

\*Los depósitos en efectivo presentados en el presente informe, son aquellos que exceden la cantidad de \$15,000 (Quince mil pesos 00/100) de forma acumulada en todas las cuentas bajo la titularidad del cliente, dentro de un mes calendario.

BANCO MERCANTIL DEL NORTE S.A., INSTITUCION DE BANCA MULTIPLE  
GRUPO FINANCIERO BANORTE,  
AV. REVOLUCION NO. 3000, COLONIA PRIMAVERA, C.P. 64830, MONTERREY, N.L.  
RFC: BMN930209927

**AVISO DE PRIVACIDAD**

El artículo tercero transitorio de la Ley para la Protección de Datos Personales en Posesión de Particulares (LPDPPP) establece que los responsables expedirán el aviso de privacidad de conformidad con lo dispuesto en los artículos 16 y 17 de la LPDPPP. Por lo anterior, ponemos a su disposición nuestro aviso de privacidad en [www.banorte.com](http://www.banorte.com). Se presume que usted consiente tácitamente en el tratamiento de sus datos mientras no manifieste su oposición.

La fecha de corte coincide con la fecha de terminación del periodo que se señala en el presente estado de cuenta. Las operaciones efectuadas durante días no laborales o después de la hora de corte de fin de día serán consideradas en nuestra contabilidad como realizadas en el siguiente día hábil bancario. Usted dispone de 90 días después de la fecha de corte para objetar la información contenida en su estado de cuenta, de no hacerlo se asumirá su conformidad al respecto.

FORTAMON 2016  
MUNICIPIO DE VILLA DE ARISTA SLP  
CALLE PALACIO MUNICIPAL SN  
VILLA DE ARISTA  
VILLA DE ARISTA S.L.P.  
SUCURSAL 0841 AVENIDA SAN LUIS POTOSI  
CORREO

C.P. 78940



No. de cliente 13733363  
RFC MVA850101PY7  
Plaza 9588 PLAZA SAN LUIS POTOSI  
Sucursal 0841 AVENIDA SAN LUIS POTOSI  
Teléfonos Sucursal 8145206  
Dirección Sucursal VENUSTIANO CARRANZA 990 MODERNA  
Período De 01/Marzo/2016 al 31/Marzo/2016  
Fecha de corte 31/Marzo/2016  
Página 1 de 5

NO. CUENTA	0424239651
GANANCIA ANUAL TOTAL (GAT) <sup>1</sup>	
GAT NOMINAL	N/A %
GAT REAL <sup>2</sup>	N/A %
(+) INTERESES APLICABLES	\$ 0.00
(-) TOTAL DE COMISIONES COBRADAS	\$ 87.40

Enlace Global PM S/Intereses  
Marzo 2016

<sup>1</sup> Antes de Impuestos

<sup>2</sup> La GAT REAL es el rendimiento que obtendría después de descontar la inflación estimada

▼ RESUMEN INTEGRAL ▼

PRODUCTO/SERVICIO	CUENTA	SALDO ANTERIOR	SALDO AL CORTE
ENLACE GLOBAL PM S/INTERESES	0424239651	\$ 71,875.42	\$ 17,448.47
<b>TOTAL</b>		<b>\$ 71,875.42</b>	<b>\$ 17,448.47</b>

▼ ENLACE GLOBAL PM S/INTERESES ▼

No. de CUENTA: 0424239651

DIVISA: PESOS

CLABE: 072 700 00424239651 8

▼ RESUMEN DEL PERIODO ▼

	MONTO
Saldo inicial del período .....	\$ 71,875.42
(+) Depósitos .....	\$ 889,441.89
(-) Retiros .....	\$ 943,767.48
(+) Intereses Netos Ganados .....	\$ 0.00
(-) Comisiones Cobradas .....	\$ 87.40
(-) IVA sobre comisiones (16%) .....	\$ 13.96
Saldo Actual .....	\$ 17,448.47
Saldo Disponible al día* .....	\$ 17,448.47
Saldo Mínimo requerido .....	\$ 10,000.00

▼ SALDO PROMEDIO DIARIO ▼

	MONTO
En el Período (del 01 Mar al 31 Mar) .....	\$ 311,225.66
Días que comprende el período .....	031
Acumulado anual .....	\$ 209,726.75
Días que comprende el período anual .....	070

▼ CALCULO DE INTERESES DEVENGADOS ▼

Intereses Tasa Bruta Anual 0.00% .....	\$ 0.00
Retención de IDE .....	\$ 0.00
Retención de ISR .....	\$ 0.00
Intereses Netos Ganados .....	\$ 0.00

▼ \*SALDO NO DISPONIBLE AL DIA ▼

	MONTO
Depósitos de cheques S.B.C. ....	\$ 0.00
Comisiones Pendientes de aplicar .....	\$ 0.00
Compras no aplicadas .....	\$ 0.00
Total .....	\$ 0.00

▼ RESUMEN DE COMISIONES ▼

CHEQUES	
Cheques girados .....	2
Cheques girados sin comisión .....	0
Cheques girados con comisión .....	2
Importe de la comisión .....	\$ 28.00
Por cheques devueltos .....	\$ 0.00
OTRAS COMISIONES .....	\$ 59.40

▼ COMPORTAMIENTO DE TARJETA DE DEBITO ▼

Uso en cajeros automáticos .....	\$ 0.00
Compras en comercios .....	\$ 0.00
Uso en sucursales .....	\$ 0.00
Total Uso del débito .....	\$ 0.00

La fecha de corte coincide con la fecha de terminación del periodo que se señala en el presente estado de cuenta. Las operaciones efectuadas durante días no laborales o después de la hora de corte de fin de día serán consideradas en nuestra contabilidad como realizadas en el siguiente día hábil bancario. Usted dispone de 90 días después de la fecha de corte para objetar la información contenida en su estado de cuenta, de no hacerlo se asumirá su conformidad al respecto.

▼ DETALLE DE OPERACIONES ▼						
FECHA	DESCRIPCION DEL CARGO/ ABONO	MONEDA	MONTO DEL RETIRO	MONTO DEL DEPOSITO	SALDO	
29-FEB-16	SALDO ANTERIOR					71,875.42
01-MAR-16	002601001603010000087010 SPEI RECIBIDO DEL BANCO 0012 BBVA BANCOMER DEL CLIENTE SECRETARIA DE FINANZAS DE LA CLABE 012700001015002364 CON RFC GES850101L4A CONCEPTO: SECRETARIA DE FINANZ AS REFERENCIA: 0103168 CVE RAST: 002601001603010000087010	MXP		655,221.00 ✓		727,096.42
03-MAR-16	TRASPASO A CUENTA PROPIA 0000002563 IVA:00000000.00 , A LA CUENTA 0406974408 REEMBOLSO POR ERROR AL R.F.C. MVA850101PY7	MXP	4,309.96 ✓			722,786.46
09-MAR-16	DEPOSITO DE CUENTA PROPIA 0000002563 , DE LA CUENTA 0424239905 TRASPASO POR ERROR	MXP		174,220.89		897,007.35
09-MAR-16	TRASPASO A CUENTA PROPIA 0000006897 IVA:00000000.00 , A LA CUENTA 0424239905 REEMBOLSO POR ERROR AL R.F.C. MVA850101PY7	MXP	174,220.89 ✓			722,786.46
09-MAR-16	TRASPASO A CUENTA PROPIA 0000002365 IVA:00000000.00 , A LA CUENTA 0424239905 REEMBOLSO POR ERROR AL R.F.C. MVA850101PY7	MXP	174,220.89			548,565.57
09-MAR-16	COMPRA ORDEN DE PAGO SPEI 0002156 = REFERENCIA CTA/CLABE: 044700016044122731	MXP	3,570.00 ✓			544,995.57
09-MAR-16	COMISION ORDEN DE PAGO SPEI REFERENCIA: 0002156 compra de toner para impresoras desarrol CVE RASTREO: 8846CAPI201603090321505284 RFC: ESL140923DE2 IVA: 000000000000.00 SCOTIABANK	MXP	8.90			544,986.67
09-MAR-16	I.V.A. ORDEN DE PAGO SPEI REFERENCIA: 0002156	MXP	1.42			544,985.25
10-MAR-16	COMPRA ORDEN DE PAGO SPEI 0002563 = REFERENCIA CTA/CLABE: 044700016044122731 BEM SPEI, BCO:044 BENEFICIARIO:EUROTONER SAN LUIS SA DE CV PAGO TOTAL DE LA FAC COMPRA DE TONER CVE RASTREO: 8846APAB201603100321710846 RFC: ESL140923DE2 IVA: 000000000000.00 SCOTIABANK	MXP	300.00 ✓			544,685.25
10-MAR-16	COMISION ORDEN DE PAGO SPEI REFERENCIA: 0002563	MXP	8.90			544,676.35
10-MAR-16	I.V.A. ORDEN DE PAGO SPEI REFERENCIA: 0002563	MXP	1.42			544,674.93
11-MAR-16	TRASPASO A CUENTA PROPIA 0000002563 IVA:00000000.00 , A LA CUENTA 0852462043 pago de energia electrica pozo AL R.F.C. OAP060914EK8	MXP	98,759.00 ✓			445,915.93
11-MAR-16	COMPRA ORDEN DE PAGO SPEI 0002563 = REFERENCIA CTA/CLABE: 044700016036874576 BEM SPEI, BCO:044 BENEFICIARIO:JOSE ANTONIO LUIS VERGARA CAR PAGO DE FAC 15649 CVE RASTREO: 8846APAC201603110322266926 RFC: VECA460113SIA IVA: 000000000000.00 SCOTIABANK	MXP	5,505.00 ✓			440,410.93
11-MAR-16	COMISION ORDEN DE PAGO SPEI REFERENCIA: 0002563	MXP	8.90			440,402.03
11-MAR-16	I.V.A. ORDEN DE PAGO SPEI REFERENCIA: 0002563	MXP	1.42			440,400.61

## REFERENCIA DE ABREVIACIONES:

R.F.C.: Registro Federal de Causantes - CLABE: Clave Bancaria Estandarizada - I.V.A.: Impuesto al Valor Agregado - I.S.R.: Impuesto Sobre la Renta  
- S.B.C.: Saldo salvo Buen Cobro - DISP.: Disposición/Dispersión - ATM.: Cajero Automático - BTE.: Banorte - CPA.: Compra - DEP.: Depósito - COM.: Comisión  
-INTBC.: Interbancaria - O/B.: Otro Banco - CHEQ/CHQ.: Cheque - LIQ.: Liquidación (Pago) - INT.: Interés (es) - EDO.: Estado - CTA.: Cuenta - CAM.: Cámara  
de Compensación - ABO.: Abono - CAP.: Capital - INV.: Inversión - PZO.: Plazo - DEV.: Devolución - REV.: Reverso - CONS.: Consulta. - VEN.: Ventanilla

Cuando no reciba su estado de cuenta durante los 20 días siguientes de la fecha de corte, y no haya dado instrucciones para que no se le envíe, favor de solicitarlo en su sucursal.

Podrá consultar la información de las comisiones de todos los bancos con fines informativos y de comparación en la CONDUSEF al teléfono 01 800 999 8080 y en la página electrónica.

[www.condusef.gob.mx](http://www.condusef.gob.mx)

linea  
**DIRECTA**  
para su empresa  
Número de línea: 021 5148 3648  
Monterrey: 011 8156 9648  
Cobertura: 011 800 1111 1111  
Número de línea: 01 800 1111 1111  
(211 80)

BANORTE

[www.banorte.com](http://www.banorte.com)

Banco Mercantil del Norte, S.A.  
Institución de Banca Múltiple  
Grupo Financiero Banorte  
Av. Revolución No. 3000,  
Colonia Primavera. C.P. 64830,  
Monterrey, Nuevo León.  
RFC: BMN930209927.

Banco Mercantil del Norte, S.A. Institución de Banca Múltiple, Grupo Financiero Banorte recibe las consultas reclamaciones o aclaraciones, en su Unidad Especializada de Atención a Usuarios, ubicada en Av. Paseo de la Reforma No. 505 Piso 43 Colonia Cuauhtémoc C.P. 06500 Delegación Cuauhtémoc, México, D.F. y por Correo Electrónico [une@banorte.com](mailto:une@banorte.com) o Teléfono 01 800 627 22 92, así como en cualquiera de sus sucursales u oficinas. En el caso de no obtener una respuesta satisfactoria, podrá acudir a la Comisión Nacional para la Protección y Defensa de los Usuarios de Servicios Financieros [www.condusef.gob.mx](http://www.condusef.gob.mx) con número telefónico de atención en el Distrito Federal (55) 53400989 y desde el interior de la República el 01 800 999 8050

**Advertencia:**  
Incumplir tus obligaciones te puede generar comisiones.

**El presente Estado de Cuenta no es un comprobante fiscal**



Los productos anteriormente descritos se encuentran protegidos por el Instituto para la Protección del Ahorro Bancario (IPAB) hasta por un monto equivalente a 400,000 UDIS por cliente por Institución, lo anterior de conformidad con las disposiciones legales que regulan a dicho Instituto.

Visita la página [www.ipab.org.mx](http://www.ipab.org.mx)



## ▼ DETALLE DE OPERACIONES ENLACE GLOBAL PM S/INTERESES (CONTINUACION) ▼

FECHA	DESCRIPCION DEL CARGO/ ABONO	MONEDA	MONTO DEL RETIRO	MONTO DEL DEPOSITO	SALDO
11-MAR-16	SALDO ANTERIOR				440,400.61
11-MAR-16	COMPRA ORDEN DE PAGO SPEI 0005263 = REFERENCIA CTA/CLABE: 044700016036874576 BEM SPEI, BCO:044 BENEFICIARIO:JOSE ANTONIO LUIS VERGARA CAR PAGO DE FAC 15648 Y ABONO DE FAC 15654 CVE RASTREO: 8846CAP3201603110322266928 RFC: VECA460113SIA IVA: 000000000000.00 SCOTIABANK	MXP	5,508.00 ✓		434,892.61
11-MAR-16	COMISION ORDEN DE PAGO SPEI REFERENCIA: 0005263	MXP	8.90		434,883.71
11-MAR-16	I.V.A. ORDEN DE PAGO SPEI REFERENCIA: 0005263	MXP	1.42		434,882.29
11-MAR-16	COMPRA ORDEN DE PAGO SPEI 0002563 = REFERENCIA CTA/CLABE: 044700016036874576 BEM SPEI, BCO:044 BENEFICIARIO:JOSE ANTONIO LUIS VERGARA CAR ABONO DE FAC 15654 CVE RASTREO: 8846APAB201603110322266929 RFC: VECA460113SIA IVA: 000000000000.00 SCOTIABANK	MXP	658.00 ✓		434,224.29
11-MAR-16	COMISION ORDEN DE PAGO SPEI REFERENCIA: 0002563	MXP	8.90		434,215.39
11-MAR-16	I.V.A. ORDEN DE PAGO SPEI REFERENCIA: 0002563	MXP	1.42		434,213.97
11-MAR-16	COMPRA ORDEN DE PAGO SPEI 0002563 = REFERENCIA CTA/CLABE: 044700016036874576 BEM SPEI, BCO:044 BENEFICIARIO:JOSE ANTONIO LUIS VERGARA CAR PAGO DE FAC 15642Y ABONO DE FAC 15654 CVE RASTREO: 8846CAPI201603110322266930 RFC: VECA460113SIA IVA: 000000000000.00 SCOTIABANK	MXP	6,417.80 ✓		427,796.17
11-MAR-16	COMISION ORDEN DE PAGO SPEI REFERENCIA: 0002563	MXP	8.90		427,787.27
11-MAR-16	I.V.A. ORDEN DE PAGO SPEI REFERENCIA: 0002563	MXP	1.42		427,785.85
11-MAR-16	CHEQUE PAGADO 0000001	MXP	3,000.00 ✓		424,785.85
14-MAR-16	RETIRO DEP. ELECTRONICO DE LA EMISORA : 33914	MXP	11,592.00 ✓		413,193.85
14-MAR-16	RETIRO DEP. ELECTRONICO DE LA EMISORA : 33914	MXP	12,570.47 ✓		400,623.38
14-MAR-16	RETIRO DEP. ELECTRONICO DE LA EMISORA : 33914	MXP	30,540.00 ✓		370,083.38
16-MAR-16	TRASPASO A CUENTA DE TERCEROS 0000002633 IVA:00000000.00 , A LA CUENTA: 0850037287 PAGO DE FAC 345 AL R.F.C. GUCC670326PN4	MXP	99,434.94 ✓		270,648.44
16-MAR-16	Comision x Internet 2633 Transferencias Tercero Banorte	MXP	3.00		270,645.44
16-MAR-16	IVA Com x Internet 2633 Transferencias Tercero Banorte	MXP	0.48		270,644.96
17-MAR-16	CHEQUE PAGADO 0000003 DEPOSITO A CTA. 0888465614 RFC TOSE6009016AA	MXP	3,000.00 ✓		267,644.96
18-MAR-16	TRASPASO A CUENTA PROPIA 0000002563 IVA:00000000.00 , A LA CUENTA 0403552908 PAGO DE ALUMBRADO PUBLICO AL R.F.C. MVA850101PY7	MXP	257,695.00 ✓		9,949.96
22-MAR-16	DEPOSITO DE CUENTA PROPIA 0000002563 , DE LA CUENTA 0403552908 TRASPASO FORTALEC ALUMBRADO PU	MXP		60,000.00 ✓	69,949.96

La fecha de corte coincide con la fecha de terminación del periodo que se señala en el presente estado de cuenta. Las operaciones efectuadas durante días no laborales o después de la hora de corte de fin de día serán consideradas en nuestra contabilidad como realizadas en el siguiente día hábil bancario. Usted dispone de 90 días después de la fecha de corte para objetar la información contenida en su estado de cuenta, de no hacerlo se asumirá su conformidad al respecto.

▼ DETALLE DE OPERACIONES ENLACE GLOBAL PM S/INTERESES (CONTINUACION) ▼

FECHA	DESCRIPCION DEL CARGO/ ABONO	MONEDA	MONTO DEL RETIRO	MONTO DEL DEPOSITO	SALDO
22-MAR-16	SALDO ANTERIOR				69,949.96
22-MAR-16	TRASPASO A CUENTA DE TERCEROS 0000002653 IVA:00000000.00 , A LA CUENTA: 0850037287 ESTIMACION 2 DE LA OBRA CERCADO PARQUE LA LAGUNA AL R.F.C. GUCC670326PN4	MXP	52,465.53		17,484.43
22-MAR-16	Comision x Internet 2653 Transferencias Tercero Banorte	MXP	3.00		17,481.43
22-MAR-16	IVA Com x Internet 2653 Transferencias Tercero Banorte	MXP	0.48		17,480.95
31-MAR-16	COM.CHQ.EXPED. LIQ 2016-03-31	MXP	28.00		17,452.95
31-MAR-16	I.V.A. LIQ 2016-03-31	MXP	4.48		17,448.47

AVISO

DESCUBRA LAS VENTAJAS QUE LE OFRECE EL SERVICIO DE DEPOSITOS REMOTOS!  
REALICE DEPOSITOS CON CHEQUES DESDE LA COMODIDAD DE SU OFICINA Y EVITE FILAS EN SUCURSAL,  
LOS DEPOSITOS REALIZADOS CON CHEQUES BANORTE SE REFLEJARAN EN SU CUENTA EL MISMO DIA,  
LA COMISION MENSUAL ES DE \$300 Y \$1 POR CADA CHEQUE PROCESADO.  
PARA MAYOR INFORMACION LO INVITAMOS A CONTACTAR A SU EJECUTIVO DE CUENTA.

(Saldo inicial de \$71,875.42)

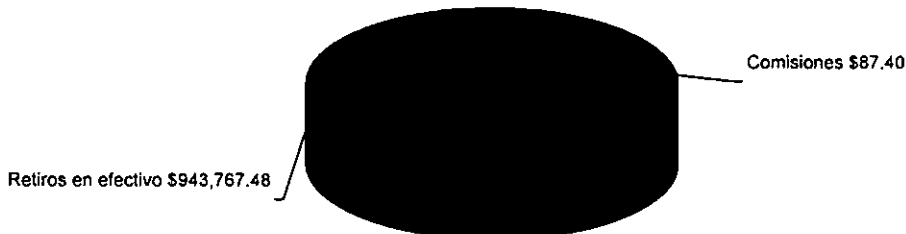

REFERENCIA DE ABBREVIACIONES:

R.F.C.: Registro Federal de Causantes - CLABE: Clave Bancaria Estandarizada - I.V.A.: Impuesto al Valor Agregado - I.S.R.: Impuesto Sobre la Renta  
- S.B.C.: Saldo salvo Buen Cobro - DISP.: Disposición/Dispersion - ATM.: Cajero Automático - BTE.: Banorte - CPA.: Compra - DEP.: Depósito - COM.: Comisión  
-INTBC., Interbancana - O/B., Otro Banco - CHEQ/CHQ., Cheque - LIQ.: Liquidación (Pago) - INT.: Interés (es) - EDO.: Estado - CTA.: Cuenta - CAM.: Cámara  
de Compensación - ABO.: Abono - CAP.: Capital - INV.: Inversión - PZO.: Plazo - DEV.: Devolucion - REV.: Reverso - CONS.: Consulta - VEN.: Ventanilla

Cuando no reciba su estado de cuenta durante los 20 días siguientes de la fecha de corte, y no haya dado instrucciones para que no se le envíe, favor de solicitarlo en su sucursal.

Podrá consultar la información de las comisiones de todos los bancos con fines informativos y de comparación en la CONDUSEF al teléfono 01 800 999 8080 y en la página electrónica:

[www.condusef.gob.mx](http://www.condusef.gob.mx)

línea  
**DIRECTA**  
PARA SU EMPRESA  
México D.F. (52) 5440 5648  
Monterrey (81) 8136 9628  
Culiacán (51) 5669 9828  
Rosario del P. (01 800 1100 11)

**BANORTE**  
[www.banorte.com](http://www.banorte.com)

Banco Mercantil del Norte, S.A. Institución de Banca Múltiple Grupo Financiero Banorte Av. Revolución No. 3000, Colonia Primavera, C.P. 64830, Monterrey, Nuevo León. RFC. BMN930209927.

Banco Mercantil del Norte, S.A. Institución de Banca Múltiple, Grupo Financiero Banorte recibe las consultas, reclamaciones o aclaraciones, en su Unidad Especializada de Atención a Usuarios, ubicada en Av. Paseo de la Reforma No. 505 Piso 43 Colonia Cuauhtémoc C.P. 06500 Delegación Cuauhtémoc, México D.F. y por Correo Electrónico [uno@banorte.com](mailto:uno@banorte.com) o Teléfono 01 800 527 22 92 así como en cualquiera de sus sucursales u oficinas. En el caso de no obtener una respuesta satisfactoria, podrá acudir a la Comisión Nacional para la Protección y Defensa de los Usuarios de Servicios Financieros [www.condusef.gob.mx](http://www.condusef.gob.mx) con número telefónico de atención en el Distrito Federal (55) 53400999 y desde el interior de la República el 01 800 999 8080

**Advertencia:**  
Incumplir tus obligaciones te puede generar comisiones.

El presente Estado de Cuenta no es un comprobante fiscal



Los productos anteriormente descritos se encuentran protegidos por el Instituto para la Protección del Ahorro Bancario (IPAB) hasta por un monto equivalente a 400,000 UDIS por cliente por Institución, lo anterior de conformidad con las disposiciones legales que regulan a dicho Instituto.

Visita la página [www.ipab.org.mx](http://www.ipab.org.mx)

No. de cliente	13733363
RFC	MVA850101PY7
Plaza	9588 PLAZA SAN LUIS POTOSI
Sucursal	0841 AVENIDA SAN LUIS POTOSI
Teléfonos Sucursal	8145206
Dirección Sucursal	VENUSTIANO CARRANZA 990 MODERNA
Período	De 01/Marzo/2016 al 31/Marzo/2016
Fecha de corte	31/Marzo/2016
Página	5 de 5

**▼ INFORME DE DEPÓSITOS EN EFECTIVO MAYORES A \$15,000 PESOS ▼**

MUNICIPIO DE VILLA DE ARISTA SLP  
CALLE PALACIO MUNICIPAL SN ENT. PISO DEP., VILLA DE ARISTA VILLA DE ARISTA S.L.P. C.P. 78940  
RFC: MVA850101PY7

DEL MES DE **MARZO** DE 2016 NO. DE CLIENTE: **13733363**

EXCEDENTES DE DEPOSITOS	\$	875,788.50
TIPO DE CAMBIO	\$	17.4015
<b>RESUMEN DEL EJERCICIO 2016</b>		
MONTO EXCEDENTE DE DEPOSITOS	\$	2,068,723.56

\*Los depósitos en efectivo presentados en el presente informe, son aquellos que exceden la cantidad de \$15,000 (Quince mil pesos 00/100) de forma acumulada en todas las cuentas bajo la titularidad del cliente, dentro de un mes calendario.

BANCO MERCANTIL DEL NORTE S.A., INSTITUCION DE BANCA MULTIPLE  
GRUPO FINANCIERO BANORTE,  
AV. REVOLUCION NO. 3000, COLONIA PRIMAVERA, C.P. 64830, MONTERREY, N.L.  
RFC: BMN930209927

**AVISO DE PRIVACIDAD**

El artículo tercero transitorio de la Ley para la Protección de Datos Personales en Posesión de Particulares (LPDPPP) establece que los responsables expedirán el aviso de privacidad de conformidad con lo dispuesto en los artículos 16 y 17 de la LPDPPP. Por lo anterior, ponemos a su disposición nuestro aviso de privacidad en [www.banorte.com](http://www.banorte.com). Se presume que usted consiente tácitamente en el tratamiento de sus datos mientras no manifieste su oposición.

FORTAMON 2016  
MUNICIPIO DE VILLA DE ARISTA SLP  
CALLE PALACIO MUNICIPAL SN  
VILLA DE ARISTA  
VILLA DE ARISTA S.L.P.  
SUCURSAL 0841 AVENIDA SAN LUIS POTOSI  
CORREO

C.P. 78940



No. de cliente 13733363  
RFC MVA850101PY7  
Plaza 9588 PLAZA SAN LUIS POTOSI  
Sucursal 0841 AVENIDA SAN LUIS POTOSI  
Teléfonos Sucursal 8145206  
Dirección Sucursal VENUSTIANO CARRANZA 990 MODERNA  
Período De 01/Abril/2016 al 30/Abril/2016  
Fecha de corte 30/Abril/2016  
Página 1 de 8

NO. CUENTA	0424239651
GANANCIA ANUAL TOTAL (GAT) <sup>1</sup>	
GAT NOMINAL	N/A %
GAT REAL <sup>2</sup>	N/A %
(+) INTERESES APLICABLES	\$ 0.00
(-) TOTAL DE COMISIONES COBRADAS	\$ 245.90

Enlace Global PM S/Intereses  
Abril 2016

<sup>1</sup> Antes de impuestos

<sup>2</sup> La GAT REAL es el rendimiento que obtendría después de descontar la inflación estimada

▼ RESUMEN INTEGRAL ▼

PRODUCTO/SERVICIO	CUENTA		SALDO ANTERIOR		SALDO AL CORTE
ENLACE GLOBAL PM S/INTERESES	0424239651	\$	17,448.47	\$	3,831.01
<b>TOTAL</b>		\$	<b>17,448.47</b>	\$	<b>3,831.01</b>

▼ Enlace Global Pm S/Intereses ▼

No. de CUENTA: 0424239651

DIVISA: PESOS

CLABE: 072 700 00424239651 8

▼ RESUMEN DEL PERIODO ▼

	MONTO
Saldo inicial del período .....	\$ 17,448.47
(+) Depósitos .....	\$ 704,318.06
(-) Retiros .....	\$ 717,650.36
(+) Intereses Netos Ganados .....	\$ 0.00
(-) Comisiones Cobradas .....	\$ 245.90
(-) IVA sobre comisiones (16%) .....	\$ 39.26
Saldo Actual .....	\$ 3,831.01
Saldo Disponible al día* .....	\$ 3,831.01
Saldo Mínimo requerido .....	\$ 10,000.00

▼ \*SALDO NO DISPONIBLE AL DIA ▼

	MONTO
Depósitos de cheques S.B.C. ....	\$ 0.00
Comisiones Pendientes de aplicar .....	\$ 0.00
Compras no aplicadas .....	\$ 0.00
Total .....	\$ 0.00

▼ SALDO PROMEDIO DIARIO ▼

	MONTO
En el Período (del 01 Abr al 30 Abr) .....	\$ 85,420.79
Días que comprende el período .....	030
Acumulado anual .....	\$ 178,650.26
Días que comprende el período anual .....	100

▼ CALCULO DE INTERESES DEVENGADOS ▼

Intereses Tasa Bruta Anual 0.00% .....	\$ 0.00
Retención de IDE .....	\$ 0.00
Retención de ISR .....	\$ 0.00
Intereses Netos Ganados .....	\$ 0.00

▼ RESUMEN DE COMISIONES ▼

CHEQUES	
Cheques girados .....	4
Cheques girados sin comisión .....	0
Cheques girados con comisión .....	4
Importe de la comisión .....	\$ 56.00
Por cheques devueltos .....	\$ 0.00
OTRAS COMISIONES .....	\$ 189.90

▼ COMPORTAMIENTO DE TARJETA DE DEBITO ▼

Uso en cajeros automáticos .....	\$ 0.00
Compras en comercios .....	\$ 0.00
Uso en sucursales .....	\$ 0.00
Total Uso del débito .....	\$ 0.00

La fecha de corte coincide con la fecha de terminación del periodo que se señala en el presente estado de cuenta. Las operaciones efectuadas durante días no laborales o después de la hora de corte de fin de día serán consideradas en nuestra contabilidad como realizadas en el siguiente día hábil bancario. Usted dispone de 90 días después de la fecha de corte para objetar la información contenida en su estado de cuenta, de no hacerlo se asumirá su conformidad al respecto.

▼ DETALLE DE OPERACIONES ▼

FECHA	DESCRIPCION DEL CARGO/ ABONO	MONEDA	MONTO DEL RETIRO	MONTO DEL DEPOSITO	SALDO
31-MAR-16	SALDO ANTERIOR				17,448.47
06-ABR-16	002601001604060000077631 SPEI RECIBIDO DEL BANCO 0012 BBVA BANCOMER DEL CLIENTE SECRETARIA DE FINANZAS DE LA CLABE 012700001015002364 CON RFC GES850101L4A CONCEPTO: SECRETARIA DE FINANZ AS REFERENCIA: 0604168 CVE RAST: 002601001604060000077631	MXP		655,221.00 ✓	672,669.47
07-ABR-16	TRASPASO A CUENTA DE TERCEROS 0000001256 IVA:00000000.00 , A LA CUENTA: 0850037287 PAGO DE ESTIMACION TRES DE LA OBRA CONST CERCADO P AL R.F.C. GUCC670326PN4	MXP	227,479.77 ✓		445,189.70
07-ABR-16	Comision x Internet 1256 Transferencias Tercero Banorte	MXP	3.00		445,186.70
07-ABR-16	IVA Com x Internet 1256 Transferencias Tercero Banorte	MXP	0.48		445,186.22
07-ABR-16	TRASPASO A CUENTA PROPIA 0000002563 IVA:00000000.00 , A LA CUENTA 0852462043 pago de recibo de energia elec AL R.F.C. OAP060914EK8	MXP	97,471.00 ✓		347,715.22
07-ABR-16	COMPRA ORDEN DE PAGO SPEI 0002563 = REFERENCIA CTA/CLABE: 044700016036874576 BEM SPEI, BCO:044 BENEFICIARIO:JOSE ANTONIO LUIS VERGARA CAR	MXP	934.36 ✓		346,780.86
07-ABR-16	COMISION ORDEN DE PAGO SPEI REFERENCIA: 0002563 CVE RASTREO: 8846CAPI201604070328648419 RFC: VECA460113SIA IVA: 000000000000.00 SCOTIABANK	MXP	8.90		346,771.96
07-ABR-16	I.V.A. ORDEN DE PAGO SPEI REFERENCIA: 0002563	MXP	1.42		346,770.54
07-ABR-16	COMPRA ORDEN DE PAGO SPEI 0002563 = REFERENCIA CTA/CLABE: 044700016036874576 BEM SPEI, BCO:044 BENEFICIARIO:JOSE ANTONIO LUIS VERGARA CAR PAGO DE LA FAC 15688 CVE RASTREO: 8846CAP3201604070328648420 RFC: VECA460113SIA IVA: 000000000000.00 SCOTIABANK	MXP	2,895.20 ✓		343,875.34
07-ABR-16	COMISION ORDEN DE PAGO SPEI REFERENCIA: 0002563	MXP	8.90		343,866.44
07-ABR-16	I.V.A. ORDEN DE PAGO SPEI REFERENCIA: 0002563	MXP	1.42		343,865.02
07-ABR-16	COMPRA ORDEN DE PAGO SPEI 0002586 = REFERENCIA CTA/CLABE: 044700016036874576 BEM SPEI, BCO:044 BENEFICIARIO:JOSE ANTONIO LUIS VERGARA CAR abono de fac 15694 y 15700 AGUA POTABLE CVE RASTREO: 8846CAPI201604070328648421 RFC: VECA460113SIA IVA: 000000000000.00 SCOTIABANK	MXP	4,131.00 ✓		339,734.02
07-ABR-16	COMISION ORDEN DE PAGO SPEI REFERENCIA: 0002586	MXP	8.90		339,725.12
07-ABR-16	I.V.A. ORDEN DE PAGO SPEI REFERENCIA: 0002586	MXP	1.42		339,723.70

REFERENCIA DE ABREVIACIONES:

R.F.C.: Registro Federal de Causantes - CLABE: Clave Bancaria Estandarizada - I.V.A.: Impuesto al Valor Agregado - I.S.R.: Impuesto Sobre la Renta - S.B.C.: Saldo salvo Buen Cobro - DISP.: Disposición/Dispersión - ATM.: Cajero Automático - BTE.: Banorte - CPA.: Compra - DEP.: Depósito - COM.: Comisión - INTBC.: Interbancaria - OIB.: Otro Banco - CHEQ/CHQ.: Cheque - LIQ.: Liquidación (Pago) - INT.: Interés (es) - EDO.: Estado - CTA.: Cuenta - CAM.: Cámara de Compensación - ABO.: Abono - CAP.: Capital - INV.: Inversión - PZO.: Plazo - DEV.: Devolución - REV.: Reverso - CONS.: Consulta - VEN.: Ventanilla

Cuando no reciba su estado de cuenta durante los 20 días siguientes de la fecha de corte, y no haya dado instrucciones para que no se le envíe, favor de solicitarlo en su sucursal.

Podrá consultar la información de las comisiones de todos los bancos con fines informativos y de comparación en la CONDUSEF al teléfono 01 800 999 8080 y en la página electrónica:

[www.condusef.gob.mx](http://www.condusef.gob.mx)

linea  
**DIRECTA**  
para su empresa  
MEXICO D.F. (55) 2440 5648  
Monterrey (81) 4135 9646  
Culiacán (69) 4600 9440  
Rosario (95) 01 800 DIRECTA

**BANORTE**  
[www.banorte.com](http://www.banorte.com)

Banco Mercantil del Norte, S.A. Institución de Banca Múltiple Grupo Financiero Banorte Av. Revolución No. 3000, Colonia Primavera. C.P. 64830, Monterrey, Nuevo León. RFC: BMN930209927.

Banco Mercantil del Norte, S.A. Institución de Banca Múltiple, Grupo Financiero Banorte recibe las consultas, reclamaciones o aclaraciones, en su Unidad Especializada de Atención a Usuarios, ubicada en Av. Paseo de la Reforma No. 505 Piso 43 Colonia Cuauhtémoc C.P. 06500 Delegación Cuauhtémoc, México D.F. y por Correo Electrónico [une@banorte.com](mailto:une@banorte.com) o Teléfono 01 800 627 22 92, así como en cualquiera de sus sucursales u oficinas. En el caso de no obtener una respuesta satisfactoria, podrá acudir a la Comisión Nacional para la Protección y Defensa de los Usuarios de Servicios Financieros [www.condusef.gob.mx](http://www.condusef.gob.mx) con número telefónico de atención en el Distrito Federal (55) 53400999 y desde el interior de la República el 01 800 999 8080

**Advertencia:**  
Incumplir tus obligaciones te puede generar comisiones.

**El presente Estado de Cuenta no es un comprobante fiscal**



Los productos anteriormente descritos se encuentran protegidos por el Instituto para la Protección del Ahorro Bancario (IPAB) hasta por un monto equivalente a 400,000 UDIS por cliente por Institución, lo anterior, de conformidad con las disposiciones legales que regulan a dicho Instituto.

Visita la página [www.ipab.org.mx](http://www.ipab.org.mx)

**▼ DETALLE DE OPERACIONES Enlace Global Pm S/Intereses (CONTINUACION) ▼**

FECHA	DESCRIPCION DEL CARGO/ ABONO	MONEDA	MONTO DEL RETIRO	MONTO DEL DEPOSITO	SALDO
07-ABR-16	SALDO ANTERIOR				339,723.70
07-ABR-16	COMPRA ORDEN DE PAGO SPEI 0002563 = REFERENCIA CTA/CLABE: 044700016036874576 BEM SPEI, BCO:044 BENEFICIARIO:JOSE ANTONIO LUIS VERGARA CAR PAGO DE FAC 15768 Y 15835 CVE RASTREO: 8846APAB201604070328712540 RFC: VECA460113SIA IVA: 000000000000.00 SCOTIABANK	MXP	5,659.00 ✓		334,064.70
07-ABR-16	COMISION ORDEN DE PAGO SPEI REFERENCIA: 0002563	MXP	8.90		334,055.80
07-ABR-16	I.V.A. ORDEN DE PAGO SPEI REFERENCIA: 0002563	MXP	1.42		334,054.38
07-ABR-16	COMPRA ORDEN DE PAGO SPEI 0002563 = REFERENCIA CTA/CLABE: 044700016036874576 BEM SPEI, BCO:044 BENEFICIARIO:JOSE ANTONIO LUIS VERGARA CAR PAGO DE FAC 15772 Y 15836 CVE RASTREO: 8846CAP4201604070328712542 RFC: VECA460113SIA IVA: 000000000000.00 SCOTIABANK	MXP	1,316.00 ✓		332,738.38
07-ABR-16	COMISION ORDEN DE PAGO SPEI REFERENCIA: 0002563	MXP	8.90		332,729.48
07-ABR-16	I.V.A. ORDEN DE PAGO SPEI REFERENCIA: 0002563	MXP	1.42		332,728.06
07-ABR-16	COMPRA ORDEN DE PAGO SPEI 0001256 = REFERENCIA CTA/CLABE: 044700016036874576 BEM SPEI, BCO:044 BENEFICIARIO:JOSE ANTONIO LUIS VERGARA CAR PAGO DE FAC 5841 15774 Y 15780 CVE RASTREO: 8846APAC201604070328712543 RFC: VECA460113SIA IVA: 000000000000.00 SCOTIABANK	MXP	15,476.00 ✓		317,252.06
07-ABR-16	COMISION ORDEN DE PAGO SPEI REFERENCIA: 0001256	MXP	8.90		317,243.16
07-ABR-16	I.V.A. ORDEN DE PAGO SPEI REFERENCIA: 0001256	MXP	1.42		317,241.74
07-ABR-16	COMPRA ORDEN DE PAGO SPEI 0002563 = REFERENCIA CTA/CLABE: 044700016036874576 BEM SPEI, BCO:044 BENEFICIARIO:JOSE ANTONIO LUIS VERGARA CAR PAGO DE LA FAC 15842 Y 15775 COMPRA DE C	MXP	6,520.65 ✓		310,721.09
07-ABR-16	COMISION ORDEN DE PAGO SPEI REFERENCIA: 0002563 IVA: 000000000000.00 SCOTIABANK	MXP	8.90		310,712.19
07-ABR-16	I.V.A. ORDEN DE PAGO SPEI REFERENCIA: 0002563	MXP	1.42		310,710.77
07-ABR-16	COMPRA ORDEN DE PAGO SPEI 0002563 = REFERENCIA CTA/CLABE: 002700012758353036 BEM SPEI, BCO:002 BENEFICIARIO:marco antonio serna almdare pago de fac 1613 CVE RASTREO: 8846APAC201604070328760798 RFC: SEAM630530-RN IVA: 000000000000.00 BANAMEX	MXP	36,455.61		274,255.16
07-ABR-16	COMISION ORDEN DE PAGO SPEI REFERENCIA: 0002563	MXP	8.90		274,246.26
07-ABR-16	I.V.A. ORDEN DE PAGO SPEI REFERENCIA: 0002563	MXP	1.42		274,244.84
07-ABR-16	COMPRA ORDEN DE PAGO SPEI 0002563 = REFERENCIA CTA/CLABE: 002700012758353036 BEM SPEI, BCO:002 BENEFICIARIO:marco antonio serna almdare pago de fac 1614 compra de material CVE RASTREO: 8846APA7201604070328776202 RFC: SEAM630530-RN IVA: 000000000000.00 BANAMEX	MXP	22,917.00 ✓		251,327.84

La fecha de corte coincide con la fecha de terminación del periodo que se señala en el presente estado de cuenta. Las operaciones efectuadas durante días no laborales o después de la hora de corte de fin de día serán consideradas en nuestra contabilidad como realizadas en el siguiente día hábil bancario. Usted dispone de 90 días después de la fecha de corte para objetar la información contenida en su estado de cuenta, de no hacerlo se asumirá su conformidad al respecto.

## ▼ DETALLE DE OPERACIONES Enlace Global Pm S/Intereses (CONTINUACION) ▼

FECHA	DESCRIPCION DEL CARGO/ABONO	MONEDA	MONTO DEL RETIRO	MONTO DEL DEPOSITO	SALDO
07-ABR-16	SALDO ANTERIOR				251,327.84
07-ABR-16	COMISION ORDEN DE PAGO SPEI REFERENCIA: 0002563	MXP	8.90		251,318.94
07-ABR-16	I.V.A. ORDEN DE PAGO SPEI REFERENCIA: 0002563	MXP	1.42		251,317.52
08-ABR-16	CHEQUE PAGADO 0000004 DEPOSITO A CTA. 0416775426 RFC MVA850101PY7	MXP	6,000.00		245,317.52
08-ABR-16	CHEQUE PAGADO 0000006	MXP	30,540.00		214,777.52
08-ABR-16	CHEQUE PAGADO 0000007	MXP	11,592.00		203,185.52
11-ABR-16	COMPRA ORDEN DE PAGO SPEI 0002562 = REFERENCIA CTA/CLABE: 030700900002008001 BEM SPEI, BCO:030 BENEFICIARIO:MARIANA MORALES GRANDE PAGO DE FAC 268 CVE RASTREO: 8846CAP3201604110329463259 RFC: MOGM7701058N2 IVA: 000000000000.00 BAJO	MXP	2,986.42		200,199.10
11-ABR-16	COMISION ORDEN DE PAGO SPEI REFERENCIA: 0002562	MXP	8.90		200,190.20
11-ABR-16	I.V.A. ORDEN DE PAGO SPEI REFERENCIA: 0002562	MXP	1.42		200,188.78
13-ABR-16	TRASPASO A CUENTA PROPIA 0000005236 IVA:00000000.00 , A LA CUENTA 0403552908 ENERGIA ELECTRICA AL R.F.C. MVA850101PY7	MXP	40,000.00		160,188.78
13-ABR-16	TRASPASO A CUENTA PROPIA 0000002563 IVA:00000000.00 , A LA CUENTA 0403552908 Reintegro AL R.F.C. MVA850101PY7	MXP	60,000.00		100,188.78
14-ABR-16	COMPRA ORDEN DE PAGO SPEI 0002563 = REFERENCIA CTA/CLABE: 044700016036874576 BEM SPEI, BCO:044 BENEFICIARIO:JOSE ANTONIO LUIS VERGARA CAR PAGO DE FAC 15909 CVE RASTREO: 8846CAP1201604140330436436 RFC: VECA460113SIA IVA: 000000000000.00 SCOTIABANK	MXP	658.00		99,530.78
14-ABR-16	COMISION ORDEN DE PAGO SPEI REFERENCIA: 0002563	MXP	8.90		99,521.88
14-ABR-16	I.V.A. ORDEN DE PAGO SPEI REFERENCIA: 0002563	MXP	1.42		99,520.46
14-ABR-16	COMPRA ORDEN DE PAGO SPEI 0002563 = REFERENCIA CTA/CLABE: 044700016036874576 BEM SPEI, BCO:044 BENEFICIARIO:JOSE ANTONIO LUIS VERGARA CAR PAGO DE FAC 15905 CVE RASTREO: 8846APAC201604140330436437 RFC: VECA460113SIA	MXP	5,508.00		94,012.46
14-ABR-16	COMISION ORDEN DE PAGO SPEI REFERENCIA: 0002563	MXP	8.90		94,003.56
14-ABR-16	I.V.A. ORDEN DE PAGO SPEI REFERENCIA: 0002563	MXP	1.42		94,002.14
14-ABR-16	COMPRA ORDEN DE PAGO SPEI 0002563 = REFERENCIA CTA/CLABE: 044700016036874576 BEM SPEI, BCO:044 BENEFICIARIO:JOSE ANTONIO LUIS VERGARA CAR PAGO DE FAC 15906 CVE RASTREO: 8846CAP3201604140330436438 RFC: VECA460113SIA IVA: 000000000000.00 SCOTIABANK	MXP	2,540.29		91,461.85

## REFERENCIA DE ABREVIACIONES:

R.F.C.: Registro Federal de Causantes - CLABE: Clave Bancaria Estandarizada - I.V.A.: Impuesto al Valor Agregado - I.S.R.: Impuesto Sobre la Renta  
- S.B.C. Saldo salvo Buen Cobro - DISP. Disposición/Dispersion - ATM.: Cajero Automático - BTE.: Banorte - CPA.: Compra - DEP.: Depósito - COM.: Comisión  
-INTBC.: Interbancaria - OIB.: Otro Banco - CHEQ/CHQ.: Cheque - LIQ.: Liquidación (Pago) - INT.: Interés (es) - EDO.: Estado - CTA.: Cuenta - CAM.: Cámara  
de Compensación - ABO.: Abono - CAP.: Capital - INV.: Inversión - PZO.: Plazo - DEV.: Devolución - REV.: Reverso - CONS.: Consulta - VEN.: Ventanilla

Cuando no reciba su estado de cuenta durante los 20 días siguientes de la fecha de corte, y no haya dado instrucciones para que no se le envíe, favor de solicitarlo en su sucursal.

Podrá consultar la información de las comisiones de todos los bancos con fines informativos y de comparación en la CONDUSEF al teléfono 01 800 999 8080 y en la página electrónica:

[www.condusef.gob.mx](http://www.condusef.gob.mx)

línea  
**DIRECTA**  
para su empresa  
Módulo DF +52 55 5140 5648  
Módulo CDMX +52 55 5150 99 10  
Cajero 24 hrs +52 55 5660 99 10  
Reserva de línea 01 800 DIRECTA  
1671767

FINANORTE

[www.banorte.com](http://www.banorte.com)

Banco Mercantil del Norte, S.A. Institución de Banca Múltiple Grupo Financiero Banorte Av. Revolución No. 3000, Colonia Primavera, C.P. 64830, Monterrey, Nuevo León. RFC: BMN930209927

Banco Mercantil del Norte, S.A. Institución de Banca Múltiple. Grupo Financiero Banorte recibe las consultas, reclamaciones o aclaraciones, en su Unidad Especializada de Atención a Usuarios ubicada en Av. Paseo de la Reforma No. 505 Piso 43 Colonia Cuauhtémoc, C.P. 06500 Delegación Cuauhtémoc, México, D.F. y por Correo Electrónico [una@banorte.com](mailto:una@banorte.com) o Teléfono 01 800 627 22 92 así como en cualquiera de sus sucursales u oficinas. En el caso de no obtener una respuesta satisfactoria, podrá acudir a la Comisión Nacional para la Protección y Defensa de los Usuarios de Servicios Financieros [www.condusef.gob.mx](http://www.condusef.gob.mx) con número telefónico de atención en el Distrito Federal (55) 53400999 y desde el interior de la República al 01 800 999 8080

**Advertencia:**  
Incumplir tus obligaciones te puede generar comisiones.

**El presente Estado de Cuenta no es un comprobante fiscal**



Los productos anteriormente descritos se encuentran protegidos por el Instituto para la Protección del Ahorro Bancario (IPAB) hasta por un monto equivalente a 400,000 UDIS por cliente por Institución, lo anterior, de conformidad con las disposiciones legales que regulan a dicho Instituto.

Visita la página [www.ipab.org.mx](http://www.ipab.org.mx)

**▼ DETALLE DE OPERACIONES Enlace Global Pm S/Intereses (CONTINUACION) ▼**

FECHA	DESCRIPCION DEL CARGO/ ABONO	MONEDA	MONTO DEL RETIRO	MONTO DEL DEPOSITO	SALDO
14-ABR-16	SALDO ANTERIOR				91,461.85
14-ABR-16	COMISION ORDEN DE PAGO SPEI REFERENCIA: 0002563	MXP	8.90		91,452.95
14-ABR-16	I.V.A. ORDEN DE PAGO SPEI REFERENCIA: 0002563	MXP	1.42		91,451.53
14-ABR-16	COMPRA ORDEN DE PAGO SPEI 0005263 = REFERENCIA CTA/CLABE: 044700016036874576 BEM SPEI, BCO:044 BENEFICIARIO:JOSE ANTONIO LUIS VERGARA CAR PAGO DE FAC 15900 CVE RASTREO: 8846CAP3201604140330436440 RFC: VECA460113SIA IVA: 000000000000.00 SCOTIABANK	MXP	1,974.00		89,477.53
14-ABR-16	COMISION ORDEN DE PAGO SPEI REFERENCIA: 0005263	MXP	8.90		89,468.63
14-ABR-16	I.V.A. ORDEN DE PAGO SPEI REFERENCIA: 0005263	MXP	1.42		89,467.21
14-ABR-16	CHEQUE PAGADO 0000005	MXP	12,259.00		77,208.21
15-ABR-16	RETIRO DEP. ELECTRONICO DE LA EMISORA : 33914	MXP	11,592.00		65,616.21
15-ABR-16	RETIRO DEP. ELECTRONICO DE LA EMISORA : 33914	MXP	12,798.07		52,818.14
15-ABR-16	RETIRO DEP. ELECTRONICO DE LA EMISORA : 33914	MXP	27,613.33		25,204.81
27-ABR-16	DEPOSITO DE CUENTA PROPIA 0000002563 , DE LA CUENTA 0403552908 PRESTAMO P/PAGO DE COMBUSTIBLE	MXP		20,408.66	45,613.47
27-ABR-16	COMPRA ORDEN DE PAGO SPEI 0002563 = REFERENCIA CTA/CLABE: 044700016036874576 BEM SPEI, BCO:044 BENEFICIARIO:JOSE ANTONIO LUIS VERGARA CAR pago de fac 16014 CVE RASTREO: 8846CAP1201604270333889339 RFC: VECA460113SIA IVA: 000000000000.00 SCOTIABANK	MXP	1,710.80		43,902.67
27-ABR-16	COMISION ORDEN DE PAGO SPEI REFERENCIA: 0002563	MXP	8.90		43,893.77
27-ABR-16	I.V.A. ORDEN DE PAGO SPEI REFERENCIA: 0002563	MXP	1.42		43,892.35
27-ABR-16	COMPRA ORDEN DE PAGO SPEI 0002563 = REFERENCIA CTA/CLABE: 044700016036874576 BEM SPEI, BCO:044 BENEFICIARIO:JOSE ANTONIO LUIS VERGARA CAR pago de fac 16021 CVE RASTREO: 8846CAP4201604270333889340 RFC: VECA460113SIA IVA: 000000000000.00 SCOTIABANK	MXP	6,166.00		37,726.35
27-ABR-16	COMISION ORDEN DE PAGO SPEI REFERENCIA: 0002563	MXP	8.90		37,717.45
27-ABR-16	I.V.A. ORDEN DE PAGO SPEI REFERENCIA: 0002563	MXP	1.42		37,716.03
27-ABR-16	COMPRA ORDEN DE PAGO SPEI 0002365 = REFERENCIA CTA/CLABE: 044700016036874576 BEM SPEI, BCO:044 BENEFICIARIO:JOSE ANTONIO LUIS VERGARA CAR pago de fac 16022 CVE RASTREO: 8846CAP1201604270333889341 RFC: VECA460113SIA IVA: 000000000000.00 SCOTIABANK	MXP	2,039.79		35,676.24
27-ABR-16	COMISION ORDEN DE PAGO SPEI REFERENCIA: 0002365	MXP	8.90		35,667.34
27-ABR-16	I.V.A. ORDEN DE PAGO SPEI REFERENCIA: 0002365	MXP	1.42		35,665.92

La fecha de corte coincide con la fecha de terminación del periodo que se señala en el presente estado de cuenta. Las operaciones efectuadas durante días no laborales o después de la hora de corte de fin de día serán consideradas en nuestra contabilidad como realizadas en el siguiente día hábil bancario. Usted dispone de 90 días después de la fecha de corte para objetar la información contenida en su estado de cuenta, de no hacerlo se asumirá su conformidad al respecto.



## ▼ DETALLE DE OPERACIONES Enlace Global Pm S/Intereses (CONTINUACION) ▼

FECHA	DESCRIPCION DEL CARGO/ABONO	MONEDA	MONTO DEL RETIRO	MONTO DEL DEPOSITO	SALDO
27-ABR-16	SALDO ANTERIOR				35,665.92
27-ABR-16	COMPRA ORDEN DE PAGO SPEI 0001256 = REFERENCIA CTA/CLABE: 044700016036874576 BEM SPEI, BCO:044 BENEFICIARIO:JOSE ANTONIO LUIS VERGARA CAR pago de fac 16025 CVE RASTREO: 8846CAP2201604270333889342 RFC: VECA460113SIA IVA: 00000000000.00 SCOTIABANK	MXP	658.00		35,007.92
27-ABR-16	COMISION ORDEN DE PAGO SPEI REFERENCIA: 0001256	MXP	8.90		34,999.02
27-ABR-16	I.V.A. ORDEN DE PAGO SPEI REFERENCIA: 0001256	MXP	1.42		34,997.60
27-ABR-16	COMPRA ORDEN DE PAGO SPEI 0002563 = REFERENCIA CTA/CLABE: 044700016036874576 BEM SPEI, BCO:044 BENEFICIARIO:JOSE ANTONIO LUIS VERGARA CAR pago de fac 15956 CVE RASTREO: 8846APA7201604270333889343 RFC: VECA460113SIA IVA: 00000000000.00 SCOTIABANK	MXP	2,302.99		32,694.61
27-ABR-16	COMISION ORDEN DE PAGO SPEI REFERENCIA: 0002563	MXP	8.90		32,685.71
27-ABR-16	I.V.A. ORDEN DE PAGO SPEI REFERENCIA: 0002563	MXP	1.42		32,684.29
27-ABR-16	COMPRA ORDEN DE PAGO SPEI 0001523 = REFERENCIA CTA/CLABE: 044700016036874576 BEM SPEI, BCO:044 BENEFICIARIO:JOSE ANTONIO LUIS VERGARA CAR pago de fac 15962 CVE RASTREO: 8846CAP3201604270333889344 RFC: VECA460113SIA IVA: 00000000000.00 SCOTIABANK	MXP	3,412.00		29,272.29
27-ABR-16	COMISION ORDEN DE PAGO SPEI REFERENCIA: 0001523	MXP	8.90		29,263.39
27-ABR-16	I.V.A. ORDEN DE PAGO SPEI REFERENCIA: 0001523	MXP	1.42		29,261.97
27-ABR-16	COMPRA ORDEN DE PAGO SPEI 0002563 = REFERENCIA CTA/CLABE: 044700016036874576 BEM SPEI, BCO:044 BENEFICIARIO:JOSE ANTONIO LUIS VERGARA CAR pago de fac 15963 CVE RASTREO: 8846CAP3201604270333889345 RFC: VECA460113SIA IVA: 00000000000.00 SCOTIABANK	MXP	4,119.08		25,142.89
27-ABR-16	COMISION ORDEN DE PAGO SPEI REFERENCIA: 0002563	MXP	8.90		25,133.99
27-ABR-16	I.V.A. ORDEN DE PAGO SPEI REFERENCIA: 0002563	MXP	1.42		25,132.57
28-ABR-16	DEPOSITO DE CUENTA PROPIA 0000002563, DE LA CUENTA 0403552908 devolucion por error	MXP		855.40	25,987.97
28-ABR-16	DEPOSITO DE CUENTA PROPIA 0000002563, DE LA CUENTA 0403552908 devolucion por error	MXP		658.00	26,645.97
28-ABR-16	DEPOSITO DE CUENTA PROPIA 0000002563, DE LA CUENTA 0403552908 devolucion por error	MXP		658.00	27,303.97

## REFERENCIA DE ABREVIACIONES:

R.F.C.: Registro Federal de Causantes - CLABE Clave Bancaria Estandarizada - I.V.A.: Impuesto al Valor Agregado - I.S.R.: Impuesto Sobre la Renta  
- S.B.C.: Saldo salvo Buen Cobro - DISP.: Disposición/Dispersión - ATM.: Cajero Automático - BTE.: Banorte - CPA.: Compra - DEP.: Depósito - COM.: Comisión  
-INTBC.: Interbancaria - O/B.: Otro Banco - CHEQ/CHQ.: Cheque - LIQ.: Liquidación (Pago) - INT.: Interés (es) - EDO.: Estado - CTA.: Cuenta - CAM.: Cámara  
de Compensación - ABO.: Abono - CAP.: Capital - INV.: Inversión - PZO.: Plazo - DEV.: Devolución - REV.: Reverso - CONS.: Consulta - VEN.: Ventanilla

Cuando no reciba su estado de cuenta durante los 20 días siguientes de la fecha de corte, y no haya dado instrucciones para que no se le envíe, favor de solicitarlo en su sucursal.

Podrá consultar la información de las comisiones de todos los bancos con fines informativos y de comparación en la CONDUSEF al teléfono 01 800 999 8080 y en la página electrónica:

[www.condusef.gob.mx](http://www.condusef.gob.mx)

línea  
**DIRECTA**  
para su empresa  
México D.F. (55) 2448 2648  
Monterrey (81) 8156 9448  
Guadalajara (33) 3669 9448  
Revolución (81) 800 11887 14  
- 1471 822

BANORTE

[www.banorte.com](http://www.banorte.com)

Banco Mercantil del Norte, S.A. Institución de Banca Múltiple Grupo Financiero Banorte Av. Revolución No. 3000, Colonia Primavera, C.P. 64830, Monterrey, Nuevo León. RFC. BMN930209927.

Banco Mercantil del Norte, S.A. Institución de Banca Múltiple. Grupo Financiero Banorte recibe las consultas, reclamaciones o aclaraciones, en su Unidad Especializada de Atención a Usuarios, ubicada en Av. Paseo de la Reforma No. 505 Piso 43 Colonia Cuauhtémoc, C.P. 06500 Delegación Cuauhtémoc, México D.F. y por Correo Electrónico [usa@banorte.com](mailto:usa@banorte.com) o Teléfono 01 800 627 22 92 así como en cualquiera de sus sucursales u oficinas. En el caso de no obtener una respuesta satisfactoria podrá acudir a la Comisión Nacional para la Protección y Defensa de los Usuarios de Servicios Financieros [www.condusef.gob.mx](http://www.condusef.gob.mx) con número telefónico de atención en el Distrito Federal (55) 53108989 y desde el interior de la República el 01 800 999 8080

**Advertencia:**  
Incumplir tus obligaciones te puede generar comisiones.

**El presente Estado de Cuenta no es un comprobante fiscal**



Los productos anteriormente descritos se encuentran protegidos por el Instituto para la Protección del Ahorro Bancario (IPAB) hasta por un monto equivalente a 400,000 UDIS por cliente por Institución, lo anterior de conformidad con las disposiciones legales que regulan a dicho Instituto.

Visita la página [www.ipab.org.mx](http://www.ipab.org.mx)

▼ DETALLE DE OPERACIONES Enlace Global Pm S/Intereses (CONTINUACION) ▼

FECHA	DESCRIPCION DEL CARGO/ ABONO	MONEDA	MONTO DEL RETIRO	MONTO DEL DEPOSITO	SALDO
28-ABR-16	SALDO ANTERIOR				27,303.97
28-ABR-16	DEPOSITO DE CUENTA PROPIA 0000002563 , DE LA CUENTA 0424239905 TRASPASO DE INFRA A FORTA ERRO	MXP		1,377.00	28,680.97
29-ABR-16	DEPOSITO DE CUENTA PROPIA 0000002563 , DE LA CUENTA 0403552908 PRESTAMO PARA PAGO DE NOMINA	MXP		25,140.00	53,820.97
29-ABR-16	RETIRO DEP. ELECTRONICO DE LA EMISORA : 33914	MXP	11,592.00		42,228.97
29-ABR-16	RETIRO DEP. ELECTRONICO DE LA EMISORA : 33914	MXP	13,193.00		29,035.97
29-ABR-16	RETIRO DEP. ELECTRONICO DE LA EMISORA : 33914	MXP	25,140.00		3,895.97
29-ABR-16	COM.CHQ.EXPED. LIQ 2016-04-30	MXP	56.00		3,839.97
29-ABR-16	I.V.A. LIQ 2016-04-30	MXP	8.96		3,831.01

AVISO

INVIERTE EN FONDOS DE INVERSION A PARTIR DE \$1,000 PESOS!  
 ELIGE EL FONDO QUE MEJOR SE ADAPTE A TUS OBJETIVOS DE INVERSION Y CONVIERTETE EN UN GRAN INVERSIONISTA,  
 ACERCATE A TU EJECUTIVO DE CUENTA Y CONTRATALOS EN SUCURSAL.  
 CONSULTA TERMINOS, CONDICIONES Y REQUISITOS DE CONTRATACION EN  
[WWW.BANORTE.COM/FONDOSDEINVERSIONBANORTE](http://WWW.BANORTE.COM/FONDOSDEINVERSIONBANORTE)

(Saldo inicial de \$17,448.47)

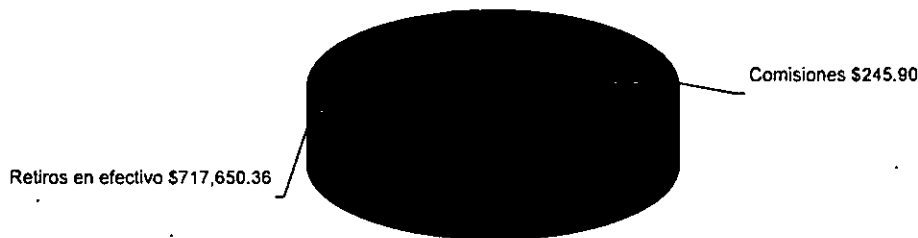

La fecha de corte coincide con la fecha de terminación del periodo que se señala en el presente estado de cuenta. Las operaciones efectuadas durante días no laborales o después de la hora de corte de fin de día serán consideradas en nuestra contabilidad como realizadas en el siguiente día hábil bancario. Usted dispone de 90 días después de la fecha de corte para objetar la información contenida en su estado de cuenta, de no hacerlo se asumirá su conformidad al respecto.

No. de cliente	13733363
RFC	MVA850101PY7
Plaza	9588 PLAZA SAN LUIS POTOSI
Sucursal	0841 AVENIDA SAN LUIS POTOSI
Teléfonos Sucursal	8145206
Dirección Sucursal	VENUSTIANO CARRANZA 990 MODERNA
Período	De 01/Abril/2016 al 30/Abril/2016
Fecha de corte	30/Abril/2016
Página	8 de 8

**▼ INFORME DE DEPÓSITOS EN EFECTIVO MAYORES A \$15,000 PESOS ▼**

MUNICIPIO DE VILLA DE ARISTA SLP  
 CALLE PALACIO MUNICIPAL SN ENT. PISO DEP., VILLA DE ARISTA VILLA DE ARISTA S.L.P. C.P. 78940  
 RFC: MVA850101PY7

DEL MES DE **ABRIL** DE 2016      NO. DE CLIENTE: **13733363**

EXCEDENTES DE DEPOSITOS	\$	331,432.00
TIPO DE CAMBIO	\$	17.3993
<b>RESUMEN DEL EJERCICIO 2016</b>		
MONTO EXCEDENTE DE DEPOSITOS	\$	2,400,155.56

\*Los depósitos en efectivo presentados en el presente informe, son aquellos que exceden la cantidad de \$15,000 (Quince mil pesos 00/100) de forma acumulada en todas las cuentas bajo la titularidad del cliente, dentro de un mes calendario.

BANCO MERCANTIL DEL NORTE S.A., INSTITUCION DE BANCA MULTIPLE  
 GRUPO FINANCIERO BANORTE,  
 AV. REVOLUCION NO. 3000, COLONIA PRIMAVERA, C.P. 64830, MONTERREY, N.L.  
 RFC: BMN930209927

**AVISO DE PRIVACIDAD**

El artículo tercero transitorio de la Ley para la Protección de Datos Personales en Posesión de Particulares (LPDPPP) establece que los responsables expedirán el aviso de privacidad de conformidad con lo dispuesto en los artículos 16 y 17 de la LPDPPP. Por lo anterior, ponemos a su disposición nuestro aviso de privacidad en [www.banorte.com](http://www.banorte.com). Se presume que usted consiente tácitamente en el tratamiento de sus datos mientras no manifieste su oposición.

**La fecha de corte coincide con la fecha de terminación del periodo que se señala en el presente estado de cuenta. Las operaciones efectuadas durante días no laborales o después de la hora de corte de fin de día serán consideradas en nuestra contabilidad como realizadas en el siguiente día hábil bancario. Usted dispone de 90 días después de la fecha de corte para objetar la información contenida en su estado de cuenta, de no hacerlo se asumirá su conformidad al respecto.**

FORTAMON 2016  
MUNICIPIO DE VILLA DE ARISTA SLP  
CALLE PALACIO MUNICIPAL SN  
VILLA DE ARISTA  
VILLA DE ARISTA S.L.P.  
SUCURSAL 0841 AVENIDA SAN LUIS POTOSI  
CORREO

C.P. 78940



No. de cliente 13733363  
RFC MVA85010IPY7  
Plaza 9588 PLAZA SAN LUIS POTOSI  
Sucursal 0841 AVENIDA SAN LUIS POTOSI  
Teléfonos Sucursal 8145206  
Dirección Sucursal VENUSTIANO CARRANZA 990 MODERNA  
Período De 01/Mayo/2016 al 31/Mayo/2016  
Fecha de corte 31/Mayo/2016  
Página 1 de 6

NO. CUENTA	0424239651
GANANCIA ANUAL TOTAL (GAT) <sup>1</sup>	
GAT NOMINAL	N/A %
GAT REAL <sup>2</sup>	N/A %
(+) INTERESES APLICABLES	\$ 0.00
(-) TOTAL DE COMISIONES COBRADAS	\$ 134.00

Enlace Global PM S/Intereses  
Mayo 2016

<sup>1</sup> Antes de Impuestos

<sup>2</sup> La GAT REAL es el rendimiento que obtendría después de descontar la inflación estimada

▼ RESUMEN INTEGRAL ▼

PRODUCTO/SERVICIO	CUENTA		SALDO ANTERIOR		SALDO AL CORTE
ENLACE GLOBAL PM S/INTERESES	0424239651	\$	3,831.01	\$	183,695.78
<b>TOTAL</b>		\$	<b>3,831.01</b>	\$	<b>183,695.78</b>

▼ Enlace Global Pm S/Intereses ▼

No. de CUENTA: 0424239651

DIVISA: PESOS

CLABE: 072 700 00424239651 8

▼ RESUMEN DEL PERIODO ▼

	MONTO
Saldo inicial del periodo	\$ 3,831.01
(+) Depósitos	\$ 675,037.57
(-) Retiros	\$ 495,017.40
(+) Intereses Netos Ganados	\$ 0.00
(-) Comisiones Cobradas	\$ 134.00
(-) IVA sobre comisiones (16%)	\$ 21.40
Saldo Actual	\$ 183,695.78
Saldo Disponible al día*	\$ 183,695.78
Saldo Mínimo requerido	\$ 10,000.00

▼ SALDO PROMEDIO DIARIO ▼

	MONTO
En el Período (del 01 May al 31 May)	\$ 283,381.53
Días que comprende el período	031
Acumulado anual	\$ 199,596.51
Días que comprende el período anual	131

▼ CALCULO DE INTERESES DEVENGADOS ▼

Intereses Tasa Bruta Anual 0.00%	\$ 0.00
Retención de IDE	\$ 0.00
Retención de ISR	\$ 0.00
Intereses Netos Ganados	\$ 0.00

▼ \*SALDO NO DISPONIBLE AL DÍA ▼

	MONTO
Depósitos de cheques S.B.C.	\$ 0.00
Comisiones Pendientes de aplicar	\$ 0.00
Compras no aplicadas	\$ 0.00
Total	\$ 0.00

▼ RESUMEN DE COMISIONES ▼

CHEQUES	
Cheques girados	3
Cheques girados sin comisión	0
Cheques girados con comisión	3
Importe de la comisión	\$ 42.00
Por cheques devueltos	\$ 0.00
OTRAS COMISIONES	\$ 92.00

▼ COMPORTAMIENTO DE TARJETA DE DEBITO ▼

Uso en cajeros automáticos	\$ 0.00
Compras en comercios	\$ 0.00
Uso en sucursales	\$ 0.00
Total Uso del débito	\$ 0.00

La fecha de corte coincide con la fecha de terminación del periodo que se señala en el presente estado de cuenta. Las operaciones efectuadas durante días no laborales o después de la hora de corte de fin de día serán consideradas en nuestra contabilidad como realizadas en el siguiente día hábil bancario. Usted dispone de 90 días después de la fecha de corte para objetar la información contenida en su estado de cuenta, de no hacerlo se asumirá su conformidad al respecto.

## ▼ DETALLE DE OPERACIONES ▼

FECHA	DESCRIPCION DEL CARGO/ ABONO	MONEDA	MONTO DEL RETIRO	MONTO DEL DEPOSITO	SALDO
30-ABR-16	SALDO ANTERIOR				3,831.01
03-MAY-16	DEPOSITO DE CUENTA PROPIA 0000002563 , DE LA CUENTA 0403552908 TRASPASO/COMBUSTIBLE	MXP		12,999.70	16,830.71
03-MAY-16	002601001605030000088634 SPEI RECIBIDO DEL BANCO 0012 BBVA BANCOMER DEL CLIENTE SECRETARIA DE FINANZAS DE LA CLABE 012700001015002364 CON RFC GES8501014A CONCEPTO: SECRETARIA DE FINANZAS REFERENCIA: 0305168 CVE RAST: 002601001605030000088634	MXP		655,221.00	672,051.71
05-MAY-16	COMPRA ORDEN DE PAGO SPEI 0002563 = REFERENCIA CTA/CLABE: 044700016036874576 BEM SPEI, BCO:044 BENEFICIARIO:JOSE ANTONIO LUIS VERGARA CAR pago de fac 16116 CVE RASTREO: 8846CAPI201605050337051940 RFC: VECA460113SIA IVA: 00000000000.00 SCOTIABANK	MXP	1,377.00		670,674.71
05-MAY-16	COMISION ORDEN DE PAGO SPEI REFERENCIA: 0002563	MXP	8.90		670,665.81
05-MAY-16	I.V.A. ORDEN DE PAGO SPEI REFERENCIA: 0002563	MXP	1.42		670,664.39
05-MAY-16	COMPRA ORDEN DE PAGO SPEI	MXP	789.60		669,874.79
05-MAY-16	COMISION ORDEN DE PAGO SPEI REFERENCIA: 0002563 BEM SPEI, BCO:044 BENEFICIARIO:JOSE ANTONIO LUIS VERGARA CAR pago de fac 16102 CVE RASTREO: 8846APAB201605050337051941 RFC: VECA460113SIA IVA: 00000000000.00 SCOTIABANK	MXP	8.90		669,865.89
05-MAY-16	I.V.A. ORDEN DE PAGO SPEI REFERENCIA: 0002563	MXP	1.42		669,864.47
05-MAY-16	TRASPASO A CUENTA PROPIA 0000002563 IVA:00000000.00 , A LA CUENTA 0403552908 PAGO PRESTAMO NOMINA AL R.F.C. MVA850101PY7	MXP	25,140.00		644,724.47
05-MAY-16	TRASPASO A CUENTA PROPIA 0000000000 IVA:00000000.00 , A LA CUENTA 0403552908 TRASPASO ALUMBRADO PUBLICO AL R.F.C. MVA850101PY7	MXP	125,754.00		518,970.47
05-MAY-16	TRASPASO A CUENTA PROPIA 0000002563 IVA:00000000.00 , A LA CUENTA 0852462043 pago de recibo de nergia elect AL R.F.C. OAP060914EK8	MXP	92,531.00		426,439.47
05-MAY-16	CHEQUE PAGADO 0000008 DEPOSITO A CTA. 0437711308 RFC MVA850101PY7	MXP	5,000.00		421,439.47
05-MAY-16	COMPRA ORDEN DE PAGO SPEI 0002563 = REFERENCIA CTA/CLABE: 002700012758353036 BEM SPEI, BCO:002 BENEFICIARIO:marco antonio serna almendare pago de fac 1650 CVE RASTREO: 8846CAPI201605050337152138 RFC: SEAM630530-RN IVA: 00000000000.00 BANAMEX	MXP	9,968.00		411,471.47
05-MAY-16	COMISION ORDEN DE PAGO SPEI REFERENCIA: 0002563	MXP	8.90		411,462.57
05-MAY-16	I.V.A. ORDEN DE PAGO SPEI REFERENCIA: 0002563	MXP	1.42		411,461.15

## REFERENCIA DE ABREVIACIONES:

R.F.C.: Registro Federal de Causantes - CLABE: Clave Bancaria Estandarizada - I.V.A.: Impuesto al Valor Agregado - I.S.R.: Impuesto Sobre la Renta  
- S.B.C.: Saldo salvo Buen Cobro - DISP.: Disposición/Dispersión - ATM.: Cajero Automático - BTE.: Banorte - CPA.: Compra - DEP.: Depósito - COM.: Comisión  
-INTBC.: Interbancaria - O/B.: Otro Banco - CHEQ/CHQ.: Cheque - LIQ.: Liquidación (Pago) - INT.: Interés (es) - EDO.: Estado - CTA.: Cuenta - CAM.: Cámara  
de Compensación - ABO.: Abono - CAP.: Capital - INV.: Inversión - PZO.: Plazo - DEV.: Devolución - REV.: Reverso - CONS.: Consulta - VEN.: Ventanilla

Cuando no reciba su estado de cuenta durante los 20 días siguientes de la fecha de corte, y no haya dado instrucciones para que no se le envíe, favor de solicitarlo en su sucursal.

Podrá consultar la información de las comisiones de todos los bancos con fines informativos y de comparación en la CONDUSEF al teléfono 01 800 999 8080 y en la página electrónica:

[www.condusef.gob.mx](http://www.condusef.gob.mx)

linea  
**DIRECTA**  
PARA SU EMPRESA  
México D.F. (55) 148 1648  
Monterrey (81) 2156 9646  
Culiacán (69) 3668 9840  
Reservados los derechos  
© 2016

BANORTE

[www.banorte.com](http://www.banorte.com)

Banco Mercantil del Norte, S.A.  
Institución de Banca Múltiple  
Grupo Financiero Banorte  
Av. Revolución No. 3000,  
Colonia Primavera, C.P. 64830,  
Monterrey, Nuevo León.  
RFC: BMN930209927.

Banco Mercantil del Norte, S.A. Institución de Banca Múltiple, Grupo Financiero Banorte recibe las consultas reclamaciones o aclaraciones, en su Unidad Especializada de Atención a Usuarios, ubicado en Av. Paseos de la Reforma No. 505 Piso 43 Colonia Cuauhtémoc, C.P. 06500 Delegación Cuauhtémoc, México, D.F. y por Correo Electrónico [una@banorte.com](mailto:una@banorte.com) o Teléfono 01 800 627 22 92, así como en cualquiera de sus sucursales u oficinas. En el caso de no obtener una respuesta satisfactoria, podrá acudir a la Comisión Nacional para la Protección y Defensa de los Usuarios de Servicios Financieros [www.condusef.gob.mx](http://www.condusef.gob.mx) con número telefónico de atención en el Distrito Federal (55) 53400999 y desde el interior de la República al 01 800 999 8080.

**Advertencia:**  
Incumplir tus obligaciones te puede generar comisiones.

**El presente Estado de Cuenta no es un comprobante fiscal**



Los productos anteriormente descritos se encuentran protegidos por el Instituto para la Protección del Ahorro Bancario (IPAB) hasta por un monto equivalente a 400,000 UDIS por cliente por Institución, lo anterior de conformidad con las disposiciones legales que regulan a dicho Instituto.

Visita la página [www.ipab.org.mx](http://www.ipab.org.mx)

**▼ DETALLE DE OPERACIONES Enlace Global Pm S/Intereses (CONTINUACION) ▼**

FECHA	DESCRIPCION DEL CARGO/ ABONO	MONEDA	MONTO DEL RETIRO	MONTO DEL DEPOSITO	SALDO
05-MAY-16	SALDO ANTERIOR				411,461.15
10-MAY-16	TRASPASO A CUENTA DE TERCEROS 0000002563 IVA:00000000.00 , A LA CUENTA: 0841012836 COMPRA DE DESPENSAS AL R.F.C. BAS9905115F4	MXP	100,000.00		311,461.15
10-MAY-16	Comision x Internet 2563 Transferencias Tercero Banorte	MXP	3.00		311,458.15
10-MAY-16	IVA Com x Internet 2563 Transferencias Tercero Banorte	MXP	0.48		311,457.67
11-MAY-16	COMPRA ORDEN DE PAGO SPEI 0002563 = REFERENCIA CTA/CLABE: 044700016036874576 BEM SPEI, BCO:044 BENEFICIARIO:JOSE ANTONIO LUIS VERGARA CAR pago de fac 16156 CVE RASTREO: 8846CAP3201605110338279618 RFC: VECA460113SIA IVA: 000000000000.00 SCOTIABANK	MXP	5,508.00		305,949.67
11-MAY-16	COMISION ORDEN DE PAGO SPEI REFERENCIA: 0002563	MXP	8.90		305,940.77
11-MAY-16	I.V.A. ORDEN DE PAGO SPEI REFERENCIA: 0002563	MXP	1.42		305,939.35
11-MAY-16	COMPRA ORDEN DE PAGO SPEI 0002563 = REFERENCIA CTA/CLABE: 044700016036874576 BEM SPEI, BCO:044 BENEFICIARIO:JOSE ANTONIO LUIS VERGARA CAR pago de fac 16151 CVE RASTREO: 8846CAP1201605110338279619 RFC: VECA460113SIA IVA: 000000000000.00 SCOTIABANK	MXP	1,974.00		303,965.35
11-MAY-16	COMISION ORDEN DE PAGO SPEI REFERENCIA: 0002563	MXP	8.90		303,956.45
11-MAY-16	I.V.A. ORDEN DE PAGO SPEI REFERENCIA: 0002563	MXP	1.42		303,955.03
13-MAY-16	RETIRO DEP. ELECTRONICO DE LA EMISORA : 33914	MXP	8,524.00		295,431.03
13-MAY-16	RETIRO DEP. ELECTRONICO DE LA EMISORA : 33914	MXP	11,592.00		283,839.03
13-MAY-16	RETIRO DEP. ELECTRONICO DE LA EMISORA : 33914	MXP	24,780.00		259,059.03
16-MAY-16	COMPRA ORDEN DE PAGO SPEI 0000256 = REFERENCIA CTA/CLABE: 012180001931940780 BEM SPEI, BCO:012 BENEFICIARIO:ACTIVE TRADING CO SA DE CV PAGO DE FAC 1006 ADQUISICION DE DESMALEC CVE RASTREO: 8846APAB201605160339675525 RFC: ATR080328115 IVA: 000000000000.00 BBVA BANCOMER	MXP	15,525.00		243,534.03
16-MAY-16	COMISION ORDEN DE PAGO SPEI REFERENCIA: 0000256	MXP	8.90		243,525.13
16-MAY-16	I.V.A. ORDEN DE PAGO SPEI REFERENCIA: 0000256	MXP	1.42		243,523.71
19-MAY-16	CHEQUE PAGADO 0000009	MXP	2,700.00		240,823.71
20-MAY-16	COMPRA ORDEN DE PAGO SPEI 0002563 = REFERENCIA CTA/CLABE: 044700016036874576 BEM SPEI, BCO:044 BENEFICIARIO:JOSE ANTONIO LUIS VERGARA CAR pago de fac 16207 CVE RASTREO: 8846APAC201605200340712827 RFC: VECA460113SIA IVA: 000000000000.00 SCOTIABANK	MXP	1,710.80		239,112.91
20-MAY-16	COMISION ORDEN DE PAGO SPEI REFERENCIA: 0002563	MXP	8.90		239,104.01
20-MAY-16	I.V.A. ORDEN DE PAGO SPEI REFERENCIA: 0002563	MXP	1.42		239,102.59

La fecha de corte coincide con la fecha de terminación del periodo que se señala en el presente estado de cuenta. Las operaciones efectuadas durante días no laborales o después de la hora de corte de fin de día serán consideradas en nuestra contabilidad como realizadas en el siguiente día hábil bancario. Usted dispone de 90 días después de la fecha de corte para objetar la información contenida en su estado de cuenta, de no hacerlo se asumirá su conformidad al respecto.

## ▼ DETALLE DE OPERACIONES Enlace Global Pm S/Intereses (CONTINUACION) ▼

FECHA	DESCRIPCION DEL CARGO/ABONO	MONEDA	MONTO DEL RETIRO	MONTO DEL DEPOSITO	SALDO
20-MAY-16	SALDO ANTERIOR				239,102.59
20-MAY-16	COMPRA ORDEN DE PAGO SPEI 0002563 = REFERENCIA CTA/CLABE: 044700016036874576 BEM SPEI, BCO:044 BENEFICIARIO:JOSE ANTONIO LUIS VERGARA CAR pago de fac 16211 CVE RASTREO: 8846CPI201605200340712828 RFC: VECA460113SIA IVA: 000000000000.00 SCOTIABANK	MXP	2,754.00		236,348.59
20-MAY-16	COMISION ORDEN DE PAGO SPEI REFERENCIA: 0002563	MXP	8.90		236,339.69
20-MAY-16	I.V.A. ORDEN DE PAGO SPEI REFERENCIA: 0002563	MXP	1.42		236,338.27
23-MAY-16	DEPOSITO DE CUENTA PROPIA 0000002563, DE LA CUENTA 0403552908 TRASPASO/COMBUSTIBLE	MXP		6,816.87	243,155.14
25-MAY-16	CHEQUE CAMARA 0000010 00M960429832	MXP	4,292.80		238,862.34
25-MAY-16	COMPRA ORDEN DE PAGO SPEI 0002536 = REFERENCIA CTA/CLABE: 044700016036874576 BEM SPEI, BCO:044 BENEFICIARIO:JOSE ANTONIO LUIS VERGARA CAR PAGO DE FAC 16278 CVE RASTREO: 8846CAP3201605250341752483 RFC: VECA460113SIA IVA: 000000000000.00 SCOTIABANK	MXP	8,262.00		230,600.34
25-MAY-16	COMISION ORDEN DE PAGO SPEI REFERENCIA: 0002536	MXP	8.90		230,591.44
25-MAY-16	I.V.A. ORDEN DE PAGO SPEI REFERENCIA: 0002536	MXP	1.42		230,590.02
25-MAY-16	COMPRA ORDEN DE PAGO SPEI 0002563 = REFERENCIA CTA/CLABE: 044700016036874576 BEM SPEI, BCO:044 BENEFICIARIO:JOSE ANTONIO LUIS VERGARA CAR PAGO DE FAC 16273 CVE RASTREO: 8846CPI201605250341752487 RFC: VECA460113SIA IVA: 000000000000.00 SCOTIABANK	MXP	1,579.20		229,010.82
25-MAY-16	COMISION ORDEN DE PAGO SPEI REFERENCIA: 0002563	MXP	8.90		229,001.92
25-MAY-16	I.V.A. ORDEN DE PAGO SPEI REFERENCIA: 0002563	MXP	1.42		229,000.50
30-MAY-16	RETIRO DEP. ELECTRONICO DE LA EMISORA : 33914	MXP	8,524.00		220,476.50
30-MAY-16	RETIRO DEP. ELECTRONICO	MXP	11,592.00		208,884.50
30-MAY-16	RETIRO DEP. ELECTRONICO DE LA EMISORA : 33914	MXP	25,140.00		183,744.50
31-MAY-16	COM.CHQ.EXPED. LIQ 2016-05-31	MXP	42.00		183,702.50
31-MAY-16	I.V.A. LIQ 2016-05-31	MXP	6.72		183,695.78

## REFERENCIA DE ABREVIACIONES:

R.F.C.: Registro Federal de Causantes - CLABE: Clave Bancaria Estandarizada - I.V.A.: Impuesto al Valor Agregado - I.S.R.: Impuesto Sobre la Renta  
- S.B.C.: Saldo salvo Buen Cobro - DISP.: Disposición/Dispersión - ATM.: Cajero Automático - BTE.: Banorte - CPA.: Compra - DEP.: Depósito - COM.: Comisión  
-INTBC.: Interbancaria - O/B.: Otro Banco - CHEQ/CHQ.: Cheque - LIQ.: Liquidación (Pago) - INT.: Interés (es) - EDO.: Estado - CTA.: Cuenta - CAM.: Cámara  
de Compensación - ABO.: Abono - CAP.: Capital - INV.: Inversión - PZO.: Plazo - DEV.: Devolución - REV.: Reverso - CONS.: Consulta - VEN.: Ventanilla

Cuando no reciba su estado de cuenta durante los 20 días siguientes de la fecha de corte, y no haya dado instrucciones para que no se le envíe, favor de solicitarlo en su sucursal.

Podrá consultar la información de las comisiones de todos los bancos con fines informativos y de comparación en la CONDUSEF al teléfono 01 800 999 8080 y en la página electrónica:

[www.condusef.gob.mx](http://www.condusef.gob.mx)

línea  
**DIRECTA**  
para su empresa  
México D.F. (52) 548 2648  
Monterrey (52) 816 9440  
Guadalajara (52) 333 9899  
Bancos por (01 800) DIRECTA  
(52) 71 18 11

BANORTE

[www.banorte.com](http://www.banorte.com)

Banco Mercantil del Norte, S.A. Institución de Banca Múltiple Grupo Financiero Banorte Av. Revolución No. 3000, Colonia Primavera, C.P. 64830, Monterrey, Nuevo León. RFC: BMN930209927.

Banco Mercantil del Norte, S.A. Institución de Banca Múltiple Grupo Financiero Banorte recibe las consultas, reclamaciones o aclaraciones, en su Unidad Especializada de Atención a Usuarios, ubicada en Av. Paseo de la Reforma No. 505 Piso 43 Colonia Cuauhtémoc, C.P. 06500 Delegación Cuauhtémoc, México D.F. y por Correo Electrónico [une@banorte.com](mailto:une@banorte.com) o Teléfono 01 800 627 22 92, así como en cualquiera de sus sucursales u oficinas. En el caso de no obtener una respuesta satisfactoria, podrá acudir a la Comisión Nacional para la Protección y Defensa de los Usuarios de Servicios Financieros [www.condusef.gob.mx](http://www.condusef.gob.mx) con número telefónico de atención en el Distrito Federal (55) 53400909 y desde el interior de la República al 01 800 999 8080.

**Advertencia:**  
Incumplir tus obligaciones te puede generar comisiones.

**El presente Estado de Cuenta no es un comprobante fiscal**



Los productos anteriormente descritos se encuentran protegidos por el Instituto para la Protección del Ahorro Bancario (IPAB) hasta por un monto equivalente a 400,000 UDIS por cliente por Institución, lo anterior de conformidad con las disposiciones legales que regulan a dicho Instituto.

Visita la página [www.ipab.org.mx](http://www.ipab.org.mx)

AVISO

¡DESCUBRA LAS VENTAJAS QUE LE OFRECE EL SERVICIO DE DEPOSITOS REMOTOS!  
REALICE DEPOSITOS CON CHEQUES DESDE LA COMODIDAD DE SU OFICINA Y EVITE FILAS EN SUCURSAL,  
LOS DEPOSITOS REALIZADOS CON CHEQUES BANORTE SE REFLEJARAN EN SU CUENTA EL MISMO DIA,  
LA COMISION MENSUAL ES DE \$300 Y \$1 POR CADA CHEQUE PROCESADO.  
PARA MAYOR INFORMACION LO INVITAMOS A CONTACTAR A SU EJECUTIVO DE CUENTA.

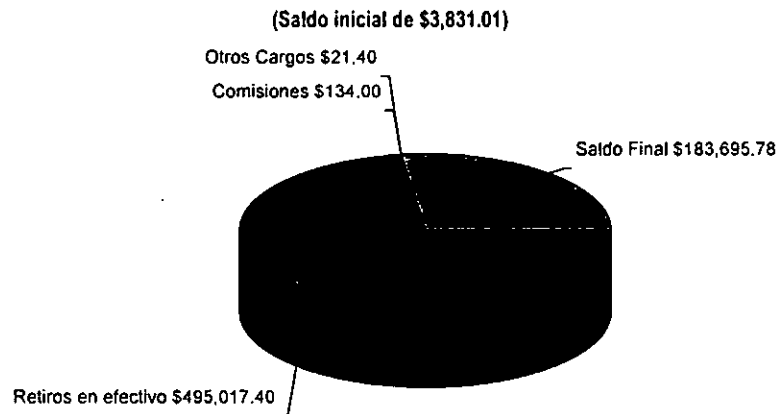

La fecha de corte coincide con la fecha de terminación del periodo que se señala en el presente estado de cuenta. Las operaciones efectuadas durante días no laborales o después de la hora de corte de fin de día serán consideradas en nuestra contabilidad como realizadas en el siguiente día hábil bancario. Usted dispone de 90 días después de la fecha de corte para objetar la información contenida en su estado de cuenta, de no hacerlo se asumirá su conformidad al respecto.



No. de cliente	13733363
RFC	MVA850101PY7
Plaza	9588 PLAZA SAN LUIS POTOSI
Sucursal	0841 AVENIDA SAN LUIS POTOSI
Teléfonos Sucursal	8145206
Dirección Sucursal	VENUSTIANO CARRANZA 990 MODERNA
Período	De 01/Mayo/2016 al 31/Mayo/2016
Fecha de corte	31/Mayo/2016
Página	6 de 6

**▼ INFORME DE DEPÓSITOS EN EFECTIVO MAYORES A \$15,000 PESOS ▼**

MUNICIPIO DE VILLA DE ARISTA SLP  
CALLE PALACIO MUNICIPAL SN ENT. PISO DEP., VILLA DE ARISTA VILLA DE ARISTA S.L.P. C.P. 78940  
RFC: MVA850101PY7

DEL MES DE MAYO DE 2016 NO. DE CLIENTE: **13733363**

EXCEDENTES DE DEPOSITOS	\$	118,971.00
TIPO DE CAMBIO	\$	18.4527

**RESUMEN DEL EJERCICIO 2016**

MONTO EXCEDENTE DE DEPOSITOS	\$	2,519,126.56
------------------------------	----	--------------

\*Los depósitos en efectivo presentados en el presente informe, son aquellos que exceden la cantidad de \$15,000 (Quince mil pesos 00/100) de forma acumulada en todas las cuentas bajo la titularidad del cliente, dentro de un mes calendario.

BANCO MERCANTIL DEL NORTE S.A., INSTITUCION DE BANCA MULTIPLE  
GRUPO FINANCIERO BANORTE,  
AV. REVOLUCION NO. 3000, COLONIA PRIMAVERA, C.P. 64830, MONTERREY, N.L.  
RFC: BMN930209927

**AVISO DE PRIVACIDAD**

El artículo tercero transitorio de la Ley para la Protección de Datos Personales en Posesión de Particulares (LPDPPP) establece que los responsables expedirán el aviso de privacidad de conformidad con lo dispuesto en los artículos 16 y 17 de la LPDPPP. Por lo anterior, ponemos a su disposición nuestro aviso de privacidad en [www.banorte.com](http://www.banorte.com). Se presume que usted consiente tácitamente en el tratamiento de sus datos mientras no manifieste su oposición.

La fecha de corte coincide con la fecha de terminación del periodo que se señala en el presente estado de cuenta. Las operaciones efectuadas durante días no laborales o después de la hora de corte de fin de día serán consideradas en nuestra contabilidad como realizadas en el siguiente día hábil bancario. Usted dispone de 90 días después de la fecha de corte para objetar la información contenida en su estado de cuenta, de no hacerlo se asumirá su conformidad al respecto.

FORTAMON 2016  
MUNICIPIO DE VILLA DE ARISTA SLP  
CALLE PALACIO MUNICIPAL SN  
VILLA DE ARISTA  
VILLA DE ARISTA S.L.P.  
SUCURSAL 0841 AVENIDA SAN LUIS POTOSI  
CORREO

C.P. 78940



No. de cliente 13733363  
RFC MVA850101PY7  
Plaza 9588 PLAZA SAN LUIS POTOSI  
Sucursal 0841 AVENIDA SAN LUIS POTOSI  
Teléfonos Sucursal 8145206  
Dirección Sucursal VENUSTIANO CARRANZA 990 MODERNA  
Período De 01/Junio/2016 al 30/Junio/2016  
Fecha de corte 30/Junio/2016  
Página 1 de 7

NO. CUENTA	0424239651
GANANCIA ANUAL TOTAL (GAT) <sup>1</sup>	N/A %
GAT NOMINAL	N/A %
GAT REAL <sup>2</sup>	0.00
(+) INTERESES APLICABLES	\$ 161.50
(-) TOTAL DE COMISIONES COBRADAS	\$ 161.50

Enlace Global PM S/Intereses  
Junio 2016

<sup>1</sup> Antes de impuestos

<sup>2</sup> La GAT REAL es el rendimiento que obtendría después de descontar la inflación estimada

▼ RESUMEN INTEGRAL ▼

PRODUCTO/SERVICIO	CUENTA	SALDO ANTERIOR	SALDO AL CORTE
ENLACE GLOBAL PM S/INTERESES	0424239651	\$ 183,695.78	\$ 670,747.52
<b>TOTAL</b>		<b>\$ 183,695.78</b>	<b>\$ 670,747.52</b>

▼ Enlace Global Pm S/Intereses ▼

No. de CUENTA: 0424239651

DIVISA: PESOS

CLABE: 072 700 00424239651 8

▼ RESUMEN DEL PERIODO ▼

	MONTO
Saldo inicial del período .....	\$ 183,695.78
(+) Depósitos .....	\$ 972,033.00
(-) Retiros .....	\$ 484,793.98
(+) Intereses Netos Ganados .....	\$ 0.00
(-) Comisiones Cobradas .....	\$ 161.50
(-) IVA sobre comisiones (16%) .....	\$ 25.78
Saldo Actual .....	\$ 670,747.52
Saldo Disponible al día* .....	\$ 670,747.52
Saldo Mínimo requerido .....	\$ 10,000.00

▼ \*SALDO NO DISPONIBLE AL DÍA ▼

	MONTO
Depósitos de cheques S.B.C. ....	\$ 0.00
Comisiones Pendientes de aplicar .....	\$ 0.00
Compras no aplicadas .....	\$ 0.00
Total .....	\$ 0.00

▼ SALDO PROMEDIO DIARIO ▼

	MONTO
En el Período (del 01 Jun al 30 Jun) .....	\$ 219,370.55
Días que comprende el período .....	030
Acumulado anual .....	\$ 202,892.18
Días que comprende el período anual .....	161

▼ CALCULO DE INTERESES DEVENGADOS ▼

Intereses Tasa Bruta Anual 0.00% .....	\$ 0.00
Retención de IDE .....	\$ 0.00
Retención de ISR .....	\$ 0.00
Intereses Netos Ganados .....	\$ 0.00

▼ RESUMEN DE COMISIONES ▼

CHEQUES	
Cheques girados .....	2
Cheques girados sin comisión .....	0
Cheques girados con comisión .....	2
Importe de la comisión .....	\$ 28.00
Por cheques devueltos .....	\$ 0.00
OTRAS COMISIONES .....	\$ 133.50

▼ COMPORTAMIENTO DE TARJETA DE DEBITO ▼

Uso en cajeros automáticos .....	\$ 0.00
Compras en comercios .....	\$ 0.00
Uso en sucursales .....	\$ 0.00
Total Uso del débito .....	\$ 0.00

La fecha de corte coincide con la fecha de terminación del periodo que se señala en el presente estado de cuenta. Las operaciones efectuadas durante días no laborales o después de la hora de corte de fin de día serán consideradas en nuestra contabilidad como realizadas en el siguiente día hábil bancario. Usted dispone de 90 días después de la fecha de corte para objetar la información contenida en su estado de cuenta, de no hacerlo se asumirá su conformidad al respecto.

## ▼ DETALLE DE OPERACIONES ▼

FECHA	DESCRIPCION DEL CARGO/ ABONO	MONEDA	MONTO DEL RETIRO	MONTO DEL DEPOSITO	SALDO
31-MAY-16	SALDO ANTERIOR				183,695.78
01-JUN-16	002601001606010000113277 SPEI RECIBIDO DEL BANCO 0012 BBVA BANCOMER DEL CLIENTE SECRETARIA DE FINANZAS DE LA CLABE 012700001015002364 CON RFC GES850101L4A CONCEPTO: SECRETARIA DE FINANZ AS REFERENCIA: 0106168 CVE RAST: 002601001606010000113277	MXP		354,829.00	538,524.78
03-JUN-16	COMPRA ORDEN DE PAGO SPEI 0002563 = REFERENCIA CTA/CLABE: 044700016036874576 BEM SPEI, BCO:044 BENEFICIARIO:JOSE ANTONIO LUIS VERGARA CAR PAGO DE FAC 16347 CVE RASTREO: 8846CAP3201606030345101334 RFC: VECA460113SIA IVA: 000000000000.00 SCOTIABANK	MXP	8,262.00		530,262.78
03-JUN-16	COMISION ORDEN DE PAGO SPEI REFERENCIA: 0002563	MXP	8.90		530,253.88
03-JUN-16	I.V.A. ORDEN DE PAGO SPEI REFERENCIA: 0002563	MXP	1.42		530,252.46
03-JUN-16	COMPRA ORDEN DE PAGO SPEI 0002563 = REFERENCIA CTA/CLABE: 044700016036874576 BEM SPEI, BCO:044 BENEFICIARIO:JOSE ANTONIO LUIS VERGARA CAR pago de fac 16340	MXP	2,039.79		528,212.67
03-JUN-16	COMISION ORDEN DE PAGO SPEI REFERENCIA: 0002563 IVA: 000000000000.00 SCOTIABANK	MXP	8.90		528,203.77
03-JUN-16	I.V.A. ORDEN DE PAGO SPEI REFERENCIA: 0002563	MXP	1.42		528,202.35
03-JUN-16	COMPRA ORDEN DE PAGO SPEI 0002563 = REFERENCIA CTA/CLABE: 002700700872770441 BEM SPEI, BCO:002 BENEFICIARIO:EFREN PONCE CASTRO REHABILITACION DE RELLENO SANITARIO CVE RASTREO: 8846CAPI201606030345228885 RFC: POCE691002U86 IVA: 000000000000.00 BANAMEX	MXP	150,000.00		378,202.35
03-JUN-16	COMISION ORDEN DE PAGO SPEI REFERENCIA: 0002563	MXP	8.90		378,193.45
03-JUN-16	I.V.A. ORDEN DE PAGO SPEI REFERENCIA: 0002563	MXP	1.42		378,192.03
04-JUN-16	CHEQUE CAMARA 0000011 HITI40102 GT7	MXP	2,700.00		375,492.03
07-JUN-16	COMPRA ORDEN DE PAGO SPEI 0002563 = REFERENCIA CTA/CLABE: 002700012758353036 BEM SPEI, BCO:002 BENEFICIARIO:marco antonio serna almdare PAGO DE FAC 1730 CVE RASTREO: 8846CAP4201606070345689708 RFC: SEAM630530-RN IVA: 000000000000.00 BANAMEX	MXP	5,715.00		369,777.03
07-JUN-16	COMISION ORDEN DE PAGO SPEI REFERENCIA: 0002563	MXP	8.90		369,768.13
07-JUN-16	I.V.A. ORDEN DE PAGO SPEI REFERENCIA: 0002563	MXP	1.42		369,766.71
08-JUN-16	TRASPASO A CUENTA PROPIA 0000002563 IVA:00000000.00 , A LA CUENTA 0852462043 PAGO DE RECIBO DE ENERGIA ELEC AL R.F.C. OAP060914EK8	MXP	74,975.00		294,791.71

## REFERENCIA DE ABREVIACIONES:

R.F.C.: Registro Federal de Causantes - CLABE: Clave Bancaria Estandarizada - I.V.A.: Impuesto al Valor Agregado - I.S.R.: Impuesto Sobre la Renta  
- S.B.C.: Saldo salvo Buen Cobro - DISP.: Disposición/Dispersión - ATM.: Cajero Automático - BTE.: Banorte - CPA.: Compra - DEP.: Depósito - COM.: Comisión  
-INTBC.: Interbancaria - O/B.: Otro Banco - CHEQ/CHQ.: Cheque - LIQ.: Liquidación (Pago) - INT.: Interés (es) - EDO.: Estado - CTA.: Cuenta - CAM.: Cámara  
de Compensación - ABO.: Abono - CAP.: Capital - INV.: Inversión - PZO.: Plazo - DEV.: Devolución - REV.: Reverso - CONS.: Consulta. - VEN.: Ventanilla

Cuando no reciba su estado de cuenta durante los 20 días siguientes de la fecha de corte, y no haya dado instrucciones para que no se le envíe, favor de solicitarlo en su sucursal.

Podrá consultar la información de las comisiones de todos los bancos con fines informativos y de comparación en la CONDUSEF al teléfono 01 800 999 8080 y en la página electrónica:

[www.condusef.gob.mx](http://www.condusef.gob.mx)

línea  
**DIRECTA**  
para su empresa  
México D.F. (55) 7148 7648  
Monterrey (81) 8156 9610  
Culiacán (69) 2668 9140  
Reposición (01 800) 0114 1114

BANORTE

[www.banorte.com](http://www.banorte.com)

Banco Mercantil del Norte, S.A. Institución de Banca Múltiple Grupo Financiero Banorte Av. Revolución No. 3000, Colonia Primavera, C.P. 64830, Monterrey, Nuevo León. RFC: BMN930209927.

Banco Mercantil del Norte, S.A. Institución de Banca Múltiple. Grupo Financiero Banorte recibe las consultas, reclamaciones o aclaraciones, en su Unidad Especializada de Atención a Usuarios, ubicada en Av. Paseo de la Reforma No. 505 Piso 43 Colonia Cuauhtémoc C.P. 06500 Delegación Cuauhtémoc, México, D.F. y por Correo Electrónico [una@banorte.com](mailto:una@banorte.com) o Teléfono 01 800 827 22 92, así como en cualquiera de sus sucursales u oficinas. En el caso de no obtener una respuesta satisfactoria, podrá acudir a la Comisión Nacional para la Protección y Defensa de los Usuarios de Servicios Financieros [www.condusef.gob.mx](http://www.condusef.gob.mx) con número telefónico de atención en el Distrito Federal (55) 53400999 y desde el interior de la República el 01 800 999 8080.

**Advertencia:**  
Incumplir tus obligaciones te puede generar comisiones.

**El presente Estado de Cuenta no es un comprobante fiscal**



Los productos anteriormente descritos se encuentran protegidos por el Instituto para la Protección del Ahorro Bancario (IPAB) hasta por un monto equivalente a 400,000 UDIS por cliente por institución, lo anterior de conformidad con las disposiciones legales que regulan a dicho Instituto.

Visita la página [www.ipab.org.mx](http://www.ipab.org.mx)

**▼ DETALLE DE OPERACIONES Enlace Global Pm S/Intereses (CONTINUACION) ▼**

FECHA	DESCRIPCION DEL CARGO/ ABONO	MONEDA	MONTO DEL RETIRO	MONTO DEL DEPOSITO	SALDO
08-JUN-16	SALDO ANTERIOR				294,791.71
08-JUN-16	TRASPASO A CUENTA PROPIA 0000002563 IVA:00000000.00 , A LA CUENTA 0403552908 ABONO ALUMBRADO PUBLICO AL R.F.C. MVA85010IPY7	MXP	100,000.00		194,791.71
08-JUN-16	COMPRA ORDEN DE PAGO SPEI 0002563 = REFERENCIA CTA/CLABE: 044700016036874576 BEM SPEI, BCO:044 BENEFICIARIO:JOSE ANTONIO LUIS VERGARA CAR PAGO DE FAC 16420 CVE RASTREO: 8846CAP4201606080346047997 RFC: VECA460113SIA IVA: 000000000000.00 SCOTIABANK	MXP	2,105.60		192,686.11
08-JUN-16	COMISION ORDEN DE PAGO SPEI REFERENCIA: 0002563	MXP	8.90		192,677.21
08-JUN-16	I.V.A. ORDEN DE PAGO SPEI REFERENCIA: 0002563	MXP	1.42		192,675.79
08-JUN-16	COMPRA ORDEN DE PAGO SPEI 0002563 = REFERENCIA CTA/CLABE: 044700016036874576 BEM SPEI, BCO:044 BENEFICIARIO:JOSE ANTONIO LUIS VERGARA CAR PAGO DE FAC 16424 CVE RASTREO: 8846APA7201606080346047999 RFC: VECA460113SIA IVA: 000000000000.00 SCOTIABANK	MXP	2,754.00		189,921.79
08-JUN-16	COMISION ORDEN DE PAGO SPEI REFERENCIA: 0002563	MXP	8.90		189,912.89
08-JUN-16	I.V.A. ORDEN DE PAGO SPEI REFERENCIA: 0002563	MXP	1.42		189,911.47
14-JUN-16	RETIRO DEP. ELECTRONICO DE LA EMISORA : 33914	MXP	8,524.00		181,387.47
14-JUN-16	RETIRO DEP. ELECTRONICO DE LA EMISORA : 33914	MXP	11,592.00		169,795.47
14-JUN-16	RETIRO DEP. ELECTRONICO DE LA EMISORA : 33914	MXP	24,780.00		145,015.47
15-JUN-16	TRASPASO A CUENTA PROPIA	MXP	10,000.00		135,015.47
16-JUN-16	COMPRA ORDEN DE PAGO SPEI 0001563 = REFERENCIA CTA/CLABE: 044700016036874576 BEM SPEI, BCO:044 BENEFICIARIO:JOSE ANTONIO LUIS VERGARA CAR PAGO DE FAC 16486 CVE RASTREO: 8846CAP4201606160348795654 RFC: VECA460113SIA IVA: 000000000000.00 SCOTIABANK	MXP	6,885.00		128,130.47
16-JUN-16	COMISION ORDEN DE PAGO SPEI REFERENCIA: 0001563	MXP	8.90		128,121.57
16-JUN-16	I.V.A. ORDEN DE PAGO SPEI REFERENCIA: 0001563	MXP	1.42		128,120.15
16-JUN-16	COMPRA ORDEN DE PAGO SPEI 0002563 = REFERENCIA CTA/CLABE: 044700016036874576 BEM SPEI, BCO:044 BENEFICIARIO:JOSE ANTONIO LUIS VERGARA CAR PAGO DE FAC 16481 CVE RASTREO: 8846CAPI201606160348795655 RFC: VECA460113SIA IVA: 000000000000.00 SCOTIABANK	MXP	2,039.79		126,080.36
16-JUN-16	COMISION ORDEN DE PAGO SPEI REFERENCIA: 0002563	MXP	8.90		126,071.46
16-JUN-16	I.V.A. ORDEN DE PAGO SPEI REFERENCIA: 0002563	MXP	1.42		126,070.04

La fecha de corte coincide con la fecha de terminación del periodo que se señala en el presente estado de cuenta. Las operaciones efectuadas durante días no laborales o después de la hora de corte de fin de día serán consideradas en nuestra contabilidad como realizadas en el siguiente día hábil bancario. Usted dispone de 90 días después de la fecha de corte para objetar la información contenida en su estado de cuenta, de no hacerlo se asumirá su conformidad al respecto.

## ▼ DETALLE DE OPERACIONES Enlace Global Pm S/Intereses (CONTINUACION) ▼

FECHA	DESCRIPCION DEL CARGO/ ABONO	MONEDA	MONTO DEL RETIRO	MONTO DEL DEPOSITO	SALDO
16-JUN-16	SALDO ANTERIOR				126,070.04
16-JUN-16	COMPRA ORDEN DE PAGO SPEI 0002563 = REFERENCIA CTA/CLABE: 002700012758353036 BEM SPEI, BCO:002 BENEFICIARIO:marco antonio serna almdare PAGO DE FAC 1746 CVE RASTREO: 8846CAP3201606160348795659 RFC: SEAM630530-RN IVA: 000000000000.00 BANAMEX	MXP	3,073.00		122,997.04
16-JUN-16	COMISION ORDEN DE PAGO SPEI REFERENCIA: 0002563	MXP	8.90		122,988.14
16-JUN-16	I.V.A. ORDEN DE PAGO SPEI REFERENCIA: 0002563	MXP	1.42		122,986.72
16-JUN-16	TRASPASO A CUENTA PROPIA 0000001256 IVA:00000000.00 , A LA CUENTA 0403552908 REEMBOLSO REV VERIFICA DE OBRA AL R.F.C. MVA850101PY7	MXP	1,252.80		121,733.92
22-JUN-16	COMPRA ORDEN DE PAGO SPEI 0002563 = REFERENCIA CTA/CLABE: 044700016036874576 BEM SPEI, BCO:044 BENEFICIARIO:JOSE ANTONIO LUIS VERGARA CAR PAGO DE FAC 16551 CVE RASTREO: 8846APAC201606220350001138 RFC: VECA460113SIA IVA: 000000000000.00 SCOTIABANK	MXP	8,262.00		113,471.92
22-JUN-16	COMISION ORDEN DE PAGO SPEI REFERENCIA: 0002563	MXP	8.90		113,463.02
22-JUN-16	I.V.A. ORDEN DE PAGO SPEI REFERENCIA: 0002563	MXP	1.42		113,461.60
22-JUN-16	COMPRA ORDEN DE PAGO SPEI 0002563 = REFERENCIA CTA/CLABE: 044700016036874576 BEM SPEI, BCO:044 BENEFICIARIO:JOSE ANTONIO LUIS VERGARA CAR PAGO DE FAC 16547 CVE RASTREO: 8846APA7201606220350001139 RFC: VECA460113SIA IVA: 000000000000.00 SCOTIABANK	MXP	1,052.80		112,408.80
22-JUN-16	COMISION ORDEN DE PAGO SPEI REFERENCIA: 0002563	MXP	8.90		112,399.90
22-JUN-16	I.V.A. ORDEN DE PAGO SPEI REFERENCIA: 0002563	MXP	1.42		112,398.48
23-JUN-16	CHEQUE PAGADO 0000012 DEPOSITO A CTA. 0403552908 RFC MVA850101PY7	MXP	2,700.00		109,698.48
27-JUN-16	COMPRA ORDEN DE PAGO SPEI 0001256 = REFERENCIA CTA/CLABE: 044700016036874576 BEM SPEI, BCO:044 BENEFICIARIO:JOSE ANTONIO LUIS VERGARA CAR COMPRA DE COMBUSTIBLE	MXP	1,579.20		108,119.28
27-JUN-16	COMISION ORDEN DE PAGO SPEI REFERENCIA: 0001256 IVA: 000000000000.00 SCOTIABANK	MXP	8.90		108,110.38
27-JUN-16	I.V.A. ORDEN DE PAGO SPEI REFERENCIA: 0001256	MXP	1.42		108,108.96

## REFERENCIA DE ABREVIACIONES:

R.F.C.: Registro Federal de Causantes - CLABE: Clave Bancaria Estandarizada - I.V.A.: Impuesto al Valor Agregado - I.S.R.: Impuesto Sobre la Renta  
- S.B.C.: Saldo salvo Buen Cobro - DISP.: Disposición/Dispersión - ATM.: Cajero Automático - BTE.: Banorte - CPA.: Compra - DEP.: Depósito - COM.: Comisión  
-INTBC.: Interbancaria - O/B.: Otro Banco - CHEQ/CHQ.: Cheque - LIQ.: Liquidación (Pago) - INT.: Interés (es) - EDO.: Estado - CTA.: Cuenta - CAM.: Cámara  
de Compensación - ABO.: Abono - CAP.: Capital - INV.: Inversión - PZO.: Plazo - DEV.: Devolución - REV.: Reverso - CONS.: Consulta. - VEN.: Ventanilla

Cuando no reciba su estado de cuenta durante los 20 días siguientes de la fecha de corte, y no haya dado instrucciones para que no se le envíe, favor de solicitarlo en su sucursal.

Podrá consultar la información de las comisiones de todos los bancos con fines informativos y de comparación en la CONDUSEF al teléfono 01 800 999 8080 y en la página electrónica:

[www.condusef.gob.mx](http://www.condusef.gob.mx)

linea  
**DIRECTA**  
para su empresa  
México, D.F. 029 2176 6640  
45-9117777 013 3435 9640  
Caj. 2511-2512 033 3669 9040  
Banco, S.A. 01 800 DIRECTA  
1471187

BANORTE

[www.banorte.com](http://www.banorte.com)

Banco Mercantil del Norte, S.A.  
Institución de Banca Múltiple  
Grupo Financiero Banorte  
Av. Revolución No. 3000,  
Colonia Primavera, C.P. 64830,  
Monterrey, Nuevo León.  
RFC: BMN930209927.

Banco Mercantil del Norte, S.A. Institución de Banca Múltiple, Grupo Financiero Banorte recibe las consultas, reclamaciones o aclaraciones, en su Unidad Especializada de Atención a Usuarios ubicada en Av. Paseo de la Reforma No. 505 Piso 43 Colonia Cuauhtémoc C.P. 06500 Delegación Cuauhtémoc México, D.F. y por Correo Electrónico [une@banorte.com](mailto:une@banorte.com) o Teléfono 01 800 627 22 92, así como en cualquiera de sus sucursales u oficinas. En el caso de no obtener una respuesta satisfactoria podrá acudir a la Comisión Nacional para la Protección y Defensa de los Usuarios de Servicios Financieros [www.condusef.gob.mx](http://www.condusef.gob.mx) con número telefónico de atención en el Distrito Federal (55) 53400300 y desde el interior de la República el 01 800 999 8080

**Advertencia:**  
Incumplir tus obligaciones te puede generar comisiones.

**El presente Estado de Cuenta no es un comprobante fiscal**



Los productos anteriormente descritos se encuentran protegidos por el Instituto para la Protección del Ahorro Bancario (IPAB) hasta por un monto equivalente a 400,000 UDIS por cliente por Institución, lo anterior de conformidad con las disposiciones legales que regulan a dicha Institución.

Visita la página [www.ipab.org.mx](http://www.ipab.org.mx)

**▼ DETALLE DE OPERACIONES Enlace Global Pm S/Intereses (CONTINUACION) ▼**

FECHA	DESCRIPCION DEL CARGO/ ABONO	MONEDA	MONTO DEL RETIRO	MONTO DEL DEPOSITO	SALDO
27-JUN-16	SALDO ANTERIOR				108,108.96
27-JUN-16	COMPRA ORDEN DE PAGO SPEI 0001256 = REFERENCIA CTA/CLABE: 044700016036874576 BEM SPEI, BCO:044 BENEFICIARIO:JOSE ANTONIO LUIS VERGARA CAR COMPRA DE COMBUSTIBLE CVE RASTREO: 8846CAP3201606270351113953 RFC: VECA460113SIA IVA: 000000000000.00 SCOTIABANK	MXP	2,632.00		105,476.96
27-JUN-16	COMISION ORDEN DE PAGO SPEI REFERENCIA: 0001256	MXP	8.90		105,468.06
27-JUN-16	I.V.A. ORDEN DE PAGO SPEI REFERENCIA: 0001256	MXP	1.42		105,466.64
27-JUN-16	COMPRA ORDEN DE PAGO SPEI 0001256 = REFERENCIA CTA/CLABE: 044700016036874576 BEM SPEI, BCO:044 BENEFICIARIO:JOSE ANTONIO LUIS VERGARA CAR COMPRA DE COMBUSTIBLE PARA AGUA POTABLE CVE RASTREO: 8846APA7201606270351113955 RFC: VECA460113SIA IVA: 000000000000.00 SCOTIABANK	MXP	5,508.00		99,958.64
27-JUN-16	COMISION ORDEN DE PAGO SPEI REFERENCIA: 0001256	MXP	8.90		99,949.74
27-JUN-16	I.V.A. ORDEN DE PAGO SPEI REFERENCIA: 0001256	MXP	1.42		99,948.32
28-JUN-16	COMPRA ORDEN DE PAGO SPEI 0002563 = REFERENCIA CTA/CLABE: 002700012758353036 BEM SPEI, BCO:002 BENEFICIARIO:marco antonio serna almdendare PAGO DE FAC 1740 CVE RASTREO: 8846APAB201606280351398333 RFC: SEAM630530-RN IVA: 000000000000.00 BANAMEX	MXP	1,106.00		98,842.32
28-JUN-16	COMISION ORDEN DE PAGO SPEI REFERENCIA: 0002563	MXP	8.90		98,833.42
28-JUN-16	I.V.A. ORDEN DE PAGO SPEI REFERENCIA: 0002563	MXP	1.42		98,832.00
29-JUN-16	RETIRO DEP. ELECTRONICO DE LA EMISORA : 33914	MXP	8,524.00		90,308.00
29-JUN-16	RETIRO DEP. ELECTRONICO DE LA EMISORA : 33914	MXP	11,592.00		78,716.00
29-JUN-16	RETIRO DEP. ELECTRONICO DE LA EMISORA : 33914	MXP	25,140.00		53,576.00
30-JUN-16	002601001606300000184775 SPEI RECIBIDO DEL BANCO 0012 BBVA BANCOMER DEL CLIENTE SECRETARIA DE FINANZAS DE LA CLABE 012700001015002364 CON RFC GES850101L4A CONCEPTO: SECRETARIA DE FINANZ AS REFERENCIA: 3006168 CVE RAST: 002601001606300000184775	MXP		617,204.00	670,780.00
30-JUN-16	COM.CHO.EXPED. LIQ 2016-06-30	MXP	28.00		670,752.00
30-JUN-16	I.V.A. LIQ 2016-06-30	MXP	4.48		670,747.52

**AVISO**

**¡DESCUBRA LAS VENTAJAS QUE LE OFRECE EL SERVICIO DE DEPOSITOS REMOTOS!**  
 REALICE DEPOSITOS CON CHEQUES DESDE LA COMODIDAD DE SU OFICINA Y EVITE FILAS EN SUCURSAL,  
 LOS DEPOSITOS REALIZADOS CON CHEQUES BANORTE SE REFLEJARAN EN SU CUENTA EL MISMO DIA,  
 LA COMISION MENSUAL ES DE \$300 Y \$1 POR CADA CHEQUE PROCESADO.  
 PARA MAYOR INFORMACION LO INVITAMOS A CONTACTAR A SU EJECUTIVO DE CUENTA.

La fecha de corte coincide con la fecha de terminación del periodo que se señala en el presente estado de cuenta. Las operaciones efectuadas durante días no laborales o después de la hora de corte de fin de día serán consideradas en nuestra contabilidad como realizadas en el siguiente día hábil bancario. Usted dispone de 90 días después de la fecha de corte para objetar la información contenida en su estado de cuenta, de no hacerlo se asumirá su conformidad al respecto.

(Saldo inicial de \$183,695.78)

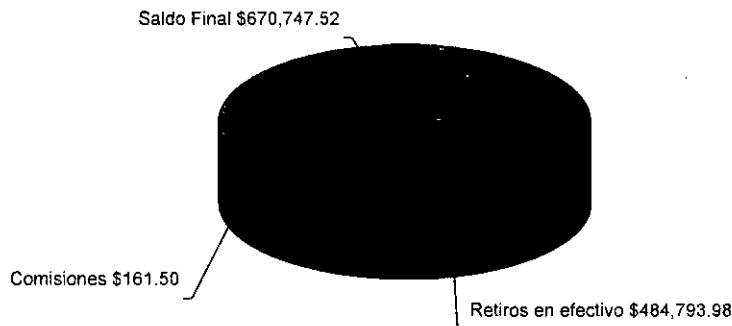

Cuando no reciba su estado de cuenta durante los 20 días siguientes de la fecha de corte, y no haya dado instrucciones para que no se le envíe, favor de solicitarlo en su sucursal.

Podrá consultar la información de las comisiones de todos los bancos con fines informativos y de comparación en la CONDUSEF al teléfono 01 800 999 8080 y en la página electrónica:

[www.condusef.gob.mx](http://www.condusef.gob.mx)

linea  
**DIRECTA**  
PARA SU EMPRESA  
México, D.F. (55) 5146 2649  
Monterrey (81) 3126 7440  
Cuahuilámoc (44) 3166 9148  
Sancti Spiritus (01 800) 0186 14 127473

BANORTE

[www.banorte.com](http://www.banorte.com)

Banco Mercantil del Norte, S.A.  
Institución de Banca Múltiple  
Grupo Financiero Banorte  
Av. Revolución No. 3000,  
Colonia Primavera. C.P. 64830,  
Monterrey, Nuevo León.  
RFC. BMN930209927.

Banco Mercantil del Norte, S.A. Institución de Banca Múltiple. Grupo Financiero Banorte recibe las consultas, reclamaciones o aclaraciones, en su Unidad Especializada de Atención a Usuarios, ubicada en Av. Paseo de la Reforma No. 505 Piso 43 Colonia Cuauhtémoc C.P. 06500 Delegación Cuauhtémoc, México, D.F. y por Correo Electrónico [une@banorte.com](mailto:une@banorte.com) o Teléfono 01 800 627 22 92 así como en cualquiera de sus sucursales u oficinas. En el caso de no obtener una respuesta satisfactoria podrá acudir a la Comisión Nacional para la Protección y Defensa de los Usuarios de Servicios Financieros [www.condusef.gob.mx](http://www.condusef.gob.mx) con número telefónico de atención en el Distrito Federal (55) 53400999 y desde el interior de la República el 01 800 999 8080.

**Advertencia:**  
Incumplir tus obligaciones te puede generar comisiones.

**El presente Estado de Cuenta no es un comprobante fiscal**



Los productos anteriormente descritos se encuentran protegidos por el Instituto para la Protección del Ahorro Bancario (IPAB) hasta por un monto equivalente a 400,000 UDIS por cliente por Institución, lo anterior de conformidad con las disposiciones legales que regulan a dicho Instituto

Visita la página [www.ipab.org.mx](http://www.ipab.org.mx)

**REFERENCIA DE ABREVIACIONES:**

R.F.C.: Registro Federal de Causantes - CLABE: Clave Bancaria Estandarizada - I.V.A.: Impuesto al Valor Agregado - I.S.R.: Impuesto Sobre la Renta - S.B.C.: Saldo salvó Buen Cobro - DISP.: Disposición/Dispersion - ATM.: Cajero Automático - BTE.: Banorte - CPA.: Compra - DEP.: Depósito - COM.: Comisión - INTBC.: Interbancaria - O/B.: Otro Banco - CHEQ/CHQ.: Cheque - LIQ.: Liquidación (Pago) - INT.: Interés (es) - EDO.: Estado - CTA.: Cuenta - CAM.: Cámara de Compensación - ABO.: Abono - CAP.: Capital - INV.: Inversión - PZO.: Plazo - DEV.: Devolución - REV.: Reverso - CONS.: Consulta - VEN.: Ventanilla

No. de cliente	13733363
RFC	MVA850101PY7
Plaza	9588 PLAZA SAN LUIS POTOSI
Sucursal	0841 AVENIDA SAN LUIS POTOSI
Teléfonos Sucursal	8145206
Direccion Sucursal	VENUSTIANO CARRANZA 990 MODERNA
Período	De 01/Junio/2016 al 30/Junio/2016
Fecha de corte	30/Junio/2016
Página	7 de 7

**▼ INFORME DE DEPÓSITOS EN EFECTIVO MAYORES A \$15,000 PESOS ▼**

MUNICIPIO DE VILLA DE ARISTA SLP  
CALLE PALACIO MUNICIPAL SN ENT. PISO DEP., VILLA DE ARISTA VILLA DE ARISTA S.L.P. C.P. 78940  
RFC: MVA850101PY7

	DEL MES DE JUNIO DE 2016	NO. DE CLIENTE: 13733363		
EXCEDENTES DE DEPOSITOS			\$	112,783.80
TIPO DE CAMBIO			\$	18.9113
<b>RESUMEN DEL EJERCICIO 2016</b>				
MONTO EXCEDENTE DE DEPOSITOS			\$	2,631,910.36

\*Los depósitos en efectivo presentados en el presente informe, son aquellos que exceden la cantidad de \$15,000 (Quince mil pesos 00/100) de forma acumulada en todas las cuentas bajo la titularidad del cliente, dentro de un mes calendario.

BANCO MERCANTIL DEL NORTE S.A., INSTITUCION DE BANCA MULTIPLE  
GRUPO FINANCIERO BANORTE,  
AV. REVOLUCION NO. 3000, COLONIA PRIMAVERA, C.P. 64830, MONTERREY, N.L.  
RFC: BMN930209927

**AVISO DE PRIVACIDAD**

El artículo tercero transitorio de la Ley para la Protección de Datos Personales en Posesión de Particulares (LPDPPP) establece que los responsables expedirán el aviso de privacidad de conformidad con lo dispuesto en los artículos 16 y 17 de la LPDPPP. Por lo anterior, ponemos a su disposición nuestro aviso de privacidad en [www.banorte.com](http://www.banorte.com). Se presume que usted consiente tácitamente en el tratamiento de sus datos mientras no manifieste su oposición.

La fecha de corte coincide con la fecha de terminación del periodo que se señala en el presente estado de cuenta. Las operaciones efectuadas durante días no laborales o después de la hora de corte de fin de día serán consideradas en nuestra contabilidad como realizadas en el siguiente día hábil bancario. Usted dispone de 90 días después de la fecha de corte para objetar la información contenida en su estado de cuenta, de no hacerlo se asumirá su conformidad al respecto.



FORTAMON 2016  
MUNICIPIO DE VILLA DE ARISTA SLP  
CALLE PALACIO MUNICIPAL SN  
VILLA DE ARISTA  
VILLA DE ARISTA S.L.P.  
SUCURSAL 0841 AVENIDA SAN LUIS POTOSI  
CORREO

C.P. 78940



No. de cliente | 13733363  
RFC | MVA850101PY7  
Plaza | 9588 PLAZA SAN LUIS POTOSI  
Sucursal | 0841 AVENIDA SAN LUIS POTOSI  
Teléfonos Sucursal | 8145206  
Dirección Sucursal | VENUSTIANO CARRANZA 990 MODERNA  
Período | De 01/Julio/2016 al 31/Julio/2016  
Fecha de corte | 31/Julio/2016  
Página | 1 de 5

NO. CUENTA	0424239651
GANANCIA ANUAL TOTAL (GAT) <sup>1</sup>	
GAT NOMINAL	N/A %
GAT REAL <sup>2</sup>	N/A %
(+) INTERESES APLICABLES	\$ 0.00
(-) TOTAL DE COMISIONES COBRADAS	\$ 91.20

Enlace Global PM S/Intereses  
Julio 2016

<sup>1</sup> Antes de Impuestos

<sup>2</sup> La GAT REAL es el rendimiento que obtendría después de descontar la inflación estimada

▼ RESUMEN INTEGRAL ▼

PRODUCTO/SERVICIO	CUENTA	SALDO ANTERIOR	SALDO AL CORTE
ENLACE GLOBAL PM S/INTERESES	0424239651	\$ 670,747.52	\$ 106,933.56
<b>TOTAL</b>		<b>\$ 670,747.52</b>	<b>\$ 106,933.56</b>

▼ Enlace Global Pm S/Intereses ▼

No. de CUENTA: 0424239651

DIVISA: PESOS

CLABE: 072 700 00424239651 8

▼ RESUMEN DEL PERIODO ▼

	MONTO
Saldo inicial del período	\$ 670,747.52
(+) Depósitos	\$ 0.00
(-) Retiros	\$ 563,708.20
(+) Intereses Netos Ganados	\$ 0.00
(-) Comisiones Cobradas	\$ 91.20
(-) IVA sobre comisiones (16%)	\$ 14.56
Saldo Actual	\$ 106,933.56
Saldo Disponible al día*	\$ 106,933.56
Saldo Mínimo requerido	\$ 10,000.00

▼ \*SALDO NO DISPONIBLE AL DÍA ▼

	MONTO
Depósitos de cheques S.B.C.	\$ 0.00
Comisiones Pendientes de aplicar	\$ 0.00
Compras no aplicadas	\$ 0.00
Total	\$ 0.00

▼ SALDO PROMEDIO DIARIO ▼

	MONTO
En el Período (del 01 Jul al 31 Jul)	\$ 355,494.21
Días que comprende el período	031
Acumulado anual	\$ 224,692.47
Días que comprende el período anual	192

▼ CALCULO DE INTERESES DEVENGADOS ▼

Intereses Tasa Bruta Anual 0.00%	\$ 0.00
Retención de IDE	\$ 0.00
Retención de ISR	\$ 0.00
Intereses Netos Ganados	\$ 0.00

▼ RESUMEN DE COMISIONES ▼

CHEQUES	
Cheques girados	1
Cheques girados sin comisión	0
Cheques girados con comisión	1
Importe de la comisión	\$ 14.00
Por cheques devueltos	\$ 0.00
OTRAS COMISIONES	\$ 77.20

▼ COMPORTAMIENTO DE TARJETA DE DEBITO ▼

Uso en cajeros automáticos	\$ 0.00
Compras en comercios	\$ 0.00
Uso en sucursales	\$ 0.00
Total Uso del débito	\$ 0.00

La fecha de corte coincide con la fecha de terminación del periodo que se señala en el presente estado de cuenta. Las operaciones efectuadas durante días no laborales o después de la hora de corte de fin de día serán consideradas en nuestra contabilidad como realizadas en el siguiente día hábil bancario. Usted dispone de 90 días después de la fecha de corte para objetar la información contenida en su estado de cuenta, de no hacerlo se asumirá su conformidad al respecto.

▼ DETALLE DE OPERACIONES ▼						
FECHA	DESCRIPCION DEL CARGO/ ABONO	MONEDA	MONTO DEL RETIRO	MONTO DEL DEPOSITO	SALDO	
30-JUN-16	SALDO ANTERIOR				670,747.52	
01-JUL-16	CHEQUE PAGADO 0000013	MXP	1,900.00 ✓		668,847.52	
01-JUL-16	COMPRA ORDEN DE PAGO SPEI 0005693 = REFERENCIA CTA/CLABE: 044700016036874576 BEM SPEI, BCO:044 BENEFICIARIO:JOSE ANTONIO LUIS VERGARA CAR PAGO DE COMBUSTIBLE CVE RASTREO: 8846APAB201607010353753395 RFC: VECA460113SIA IVA: 000000000000.00 SCOTIABANK	MXP	4,333.20 ✓		664,514.32	
01-JUL-16	COMISION ORDEN DE PAGO SPEI REFERENCIA: 0005693	MXP	8.90		664,505.42	
01-JUL-16	I.V.A. ORDEN DE PAGO SPEI REFERENCIA: 0005693	MXP	1.42		664,504.00	
11-JUL-16	COMPRA ORDEN DE PAGO SPEI 0001990 = REFERENCIA CTA/CLABE: 044700016036874576 BEM SPEI, BCO:044 BENEFICIARIO:JOSE ANTONIO LUIS VERGARA CAR combustible CVE RASTREO: 8846APAB201607110355735310 RFC: VECA460113SIA IVA: 000000000000.00 SCOTIABANK	MXP	4,362.00 ✓		660,142.00	
11-JUL-16	COMISION ORDEN DE PAGO SPEI REFERENCIA: 0001990	MXP	8.90		660,133.10	
11-JUL-16	I.V.A. ORDEN DE PAGO SPEI	MXP	1.42		660,131.68	
13-JUL-16	TRASPASO A CUENTA PROPIA 0000001990 IVA:00000000.00 , A LA CUENTA 0212151820 Dev de Forta 2016 a F 2014 AL R.F.C. MVA850101PY7	MXP	11,590.00 ✓		648,541.68	
13-JUL-16	TRASPASO A CUENTA PROPIA 0000000987 IVA:00000000.00 , A LA CUENTA 0852462043 pago de recibo energia electri AL R.F.C. OAP060914EK8	MXP	82,429.00 ✓		566,112.68	
13-JUL-16	TRASPASO A CUENTA PROPIA 0000001990 IVA:00000000.00 , A LA CUENTA 0403552908 alumbrado P blico AL R.F.C. MVA850101PY7	MXP	162,876.00 ✓		403,236.68	
13-JUL-16	TRASPASO A CUENTA PROPIA 0000001990 IVA:00000000.00 , A LA CUENTA 0403552908 alumbrado P blico AL R.F.C. MVA850101PY7	MXP	175,974.00 ✓		227,262.68	
14-JUL-16	RETIRO DEP. ELECTRONICO DE LA EMISORA : 33914	MXP	8,524.00 ✓		218,738.68	
14-JUL-16	RETIRO DEP. ELECTRONICO DE LA EMISORA : 33914	MXP	11,592.00 ✓		207,146.68	
14-JUL-16	RETIRO DEP. ELECTRONICO DE LA EMISORA : 33914	MXP	25,140.00 ✓		182,006.68	
18-JUL-16	COMPRA ORDEN DE PAGO SPEI 0001995 = REFERENCIA CTA/CLABE: 044700016036874576 BEM SPEI, BCO:044 BENEFICIARIO:JOSE ANTONIO LUIS VERGARA CAR combustible pipas CVE RASTREO: 8846CAP4201607180358112279 RFC: VECA460113SIA IVA: 000000000000.00 SCOTIABANK	MXP	5,508.00 ✓		176,498.68	
18-JUL-16	COMISION ORDEN DE PAGO SPEI REFERENCIA: 0001995	MXP	8.90		176,489.78	
18-JUL-16	I.V.A. ORDEN DE PAGO SPEI REFERENCIA: 0001995	MXP	1.42		176,488.36	

REFERENCIA DE ABREVIACIONES:

R.F.C.: Registro Federal de Causantes - CLABE: Clave Bancaria Estandarizada - I.V.A.: Impuesto al Valor Agregado - I.S.R.: Impuesto Sobre la Renta - S.B.C: Saldo salvo Buen Cobro - DISP. Disposición/Dispersión - ATM.: Cajero Automático - BTE.: Banorte - CPA. Compra - DEP.: Depósito - COM.: Comisión - INTBC.: Interbancaria - O/B.. Otro Banco - CHEQ/CHQ.: Cheque - LIQ.. Liquidación (Pago) - INT.: Interés (es) - EDO.. Estado - CTA.: Cuenta - CAM.: Cámara de Compensación - ABO.: Abono - CAP.: Capital - INV.: Inversión - PZO.: Plazo - DEV.: Devolución - REV. Reverso - CONS.: Consulta. - VEN.: Ventanilla

Cuando no reciba su estado de cuenta durante los 20 días siguientes de la fecha de corte, y no haya dado instrucciones para que no se le envíe, favor de solicitarlo en su sucursal.

Podrá consultar la información de las comisiones de todos los bancos con fines informativos y de comparación en la CONDUSEF al teléfono 01 800 999 8080 y en la página electrónica:

[www.condusef.gob.mx](http://www.condusef.gob.mx)

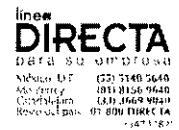

[www.banorte.com](http://www.banorte.com)

Banco Mercantil del Norte, S.A. Institución de Banca Múltiple Grupo Financiero Banorte Av. Revolución No. 3000. Colonia Primavera, C.P. 64830, Monterrey, Nuevo León. RFC. BMN930209927.

Banco Mercantil del Norte S.A. Institución de Banca Múltiple, Grupo Financiero Banorte recibe las consultas reclamaciones o aclaraciones, en su Unidad Especializada de Atención a Usuarios, ubicado en Av. Paseo de la Reforma No. 505 Piso 43 Colonia Cuauhtémoc C.P. 06500 Delegación Cuauhtémoc, México, D.F. y por Correo Electrónico [une@banorte.com](mailto:une@banorte.com) o Teléfono 01 800 527 22 92, así como en cualquiera de sus sucursales u oficinas. En el caso de no obtener una respuesta satisfactoria, podrá acudir a la Comisión Nacional para la Protección y Defensa de los Usuarios de Servicios Financieros [www.condusef.gob.mx](http://www.condusef.gob.mx) con número telefónico de atención en el Distrito Federal (55) 53400339 y desde el interior de la República el 01 800 999 8080

**Advertencia:**  
Incumplir tus obligaciones te puede generar comisiones.

**El presente Estado de Cuenta no es un comprobante fiscal**



Los productos anteriormente descritos se encuentran protegidos por el Instituto para la Protección del Ahorro Bancario (IPAB) hasta por un monto equivalente a 400,000 UDIS por cliente por institución, lo anterior, de conformidad con las disposiciones legales que regulan a dicho Instituto.

Visita la página [www.ipab.org.mx](http://www.ipab.org.mx)

**▼ DETALLE DE OPERACIONES Enlace Global Pm S/Intereses (CONTINUACION) ▼**

FECHA	DESCRIPCION DEL CARGO/ ABONO	MONEDA	MONTO DEL RETIRO	MONTO DEL DEPOSITO	SALDO
18-JUL-16	SALDO ANTERIOR				176,488.36
19-JUL-16	COMPRA ORDEN DE PAGO SPEI 0001996 = REFERENCIA CTA/CLABE: 044700016036874576 BEM SPEI, BCO:044 BENEFICIARIO:JOSE ANTONIO LUIS VERGARA CAR Diesel Maquinaria CVE RASTREO: 8846CAP3201607190358198587 RFC: VECA460113SIA IVA: 000000000000.00 SCOTIABANK	MXP	11,000.00		165,488.36
19-JUL-16	COMISION ORDEN DE PAGO SPEI REFERENCIA: 0001996	MXP	8.90		165,479.46
19-JUL-16	I.V.A. ORDEN DE PAGO SPEI REFERENCIA: 0001996	MXP	1.42		165,478.04
19-JUL-16	COMPRA ORDEN DE PAGO SPEI 0001997 = REFERENCIA CTA/CLABE: 044700016036874576 BEM SPEI, BCO:044 BENEFICIARIO:JOSE ANTONIO LUIS VERGARA CAR Seguridad Publica CVE RASTREO: 8846CAP3201607190358204594 RFC: VECA460113SIA IVA: 000000000000.00 SCOTIABANK	MXP	1,608.00		163,870.04
19-JUL-16	COMISION ORDEN DE PAGO SPEI REFERENCIA: 0001997	MXP	8.90		163,861.14
19-JUL-16	I.V.A. ORDEN DE PAGO SPEI REFERENCIA: 0001997	MXP	1.42		163,859.72
22-JUL-16	COMPRA ORDEN DE PAGO SPEI 0005901 = REFERENCIA CTA/CLABE: 044700016036874576 BEM SPEI, BCO:044 BENEFICIARIO:JOSE ANTONIO LUIS VERGARA CAR PAGO DE COMBUSTIBLE CVE RASTREO: 8846APA7201607220358997238 RFC: VECA460113SIA IVA: 000000000000.00 SCOTIABANK	MXP	1,608.00		162,251.72
22-JUL-16	COMISION ORDEN DE PAGO SPEI REFERENCIA: 0005901	MXP	8.90		162,242.82
22-JUL-16	I.V.A. ORDEN DE PAGO SPEI REFERENCIA: 0005901	MXP	1.42		162,241.40
22-JUL-16	COMPRA ORDEN DE PAGO SPEI 0005874 = REFERENCIA CTA/CLABE: 044700016036874576	MXP	2,754.00		159,487.40
22-JUL-16	COMISION ORDEN DE PAGO SPEI REFERENCIA: 0005874 PAGO DE COMBUSTIBLE CVE RASTREO: 8846CAP2201607220358997239 RFC: VECA460113SIA IVA: 000000000000.00 SCOTIABANK	MXP	8.90		159,478.50
22-JUL-16	I.V.A. ORDEN DE PAGO SPEI REFERENCIA: 0005874	MXP	1.42		159,477.08
27-JUL-16	COMPRA ORDEN DE PAGO SPEI 0002563 = REFERENCIA CTA/CLABE: 044700016036874576 BEM SPEI, BCO:044 BENEFICIARIO:JOSE ANTONIO LUIS VERGARA CAR PAGO DE COMBUSTIBLE CVE RASTREO: 8846APAC201607270359901363 RFC: VECA460113SIA IVA: 000000000000.00 SCOTIABANK	MXP	2,754.00		156,723.08
27-JUL-16	COMISION ORDEN DE PAGO SPEI REFERENCIA: 0002563	MXP	8.90		156,714.18
27-JUL-16	I.V.A. ORDEN DE PAGO SPEI REFERENCIA: 0002563	MXP	1.42		156,712.76
29-JUL-16	TRASPASO A CUENTA DE TERCEROS 0000002563 IVA:00000000.00 , A LA CUENTA: 0177229426 COMPRA DE COMBUSTIBLE AL R.F.C. SVA0406161GA	MXP	1,700.00		155,012.76
29-JUL-16	TRASPASO A CUENTA DE TERCEROS 0000008747 IVA:00000000.00 , A LA CUENTA: 0177229426 COMPRA DE COMBUSTIBLE AL R.F.C. SVA0406161GA	MXP	5,500.00		149,512.76

La fecha de corte coincide con la fecha de terminación del periodo que se señala en el presente estado de cuenta. Las operaciones efectuadas durante días no laborales o después de la hora de corte de fin de día serán consideradas en nuestra contabilidad como realizadas en el siguiente día hábil bancario. Usted dispone de 90 días después de la fecha de corte para objetar la información contenida en su estado de cuenta, de no hacerlo se asumirá su conformidad al respecto.

▼ DETALLE DE OPERACIONES Enlace Global Pm S/Intereses (CONTINUACION) ▼

FECHA	DESCRIPCION DEL CARGO/ABONO	MONEDA	MONTO DEL RETIRO	MONTO DEL DEPOSITO	SALDO
29-JUL-16	SALDO ANTERIOR				149,512.76
29-JUL-16	Comision x Internet 2563	MXP	3.00		149,509.76
	Transferencias Tercero Banorte				
29-JUL-16	IVA Com x Internet 2563	MXP	0.48		149,509.28
	Transferencias Tercero Banorte				
29-JUL-16	Comision x Internet 8747	MXP	3.00		149,506.28
	Transferencias Tercero Banorte				
29-JUL-16	IVA Com x Internet 8747	MXP	0.48		149,505.80
	Transferencias Tercero Banorte				
29-JUL-16	RETIRO DEP. ELECTRONICO DE LA EMISORA : 33914	MXP	8,524.00		140,981.80
29-JUL-16	RETIRO DEP. ELECTRONICO DE LA EMISORA : 33914	MXP	11,592.00		129,389.80
29-JUL-16	RETIRO DEP. ELECTRONICO DE LA EMISORA : 33914	MXP	22,440.00		106,949.80
29-JUL-16	COM.CHQ.EXPED. LIQ 2016-07-31	MXP	14.00		106,935.80
29-JUL-16	I.V.A. LIQ 2016-07-31	MXP	2.24		106,933.56

AVISO

DESCUBRA LAS VENTAJAS QUE LE OFRECE EL SERVICIO DE DEPOSITOS REMOTOS!  
 REALICE DEPOSITOS CON CHEQUES DESDE LA COMODIDAD DE SU OFICINA Y EVITE FILAS EN SUCURSAL,  
 LOS DEPOSITOS REALIZADOS CON CHEQUES BANORTE SE REFLEJARAN EN SU CUENTA EL MISMO DIA,  
 LA COMISION MENSUAL ES DE \$300 Y \$1 POR CADA CHEQUE PROCESADO.  
 PARA MAYOR INFORMACION LO INVITAMOS A CONTACTAR A SU EJECUTIVO DE CUENTA.

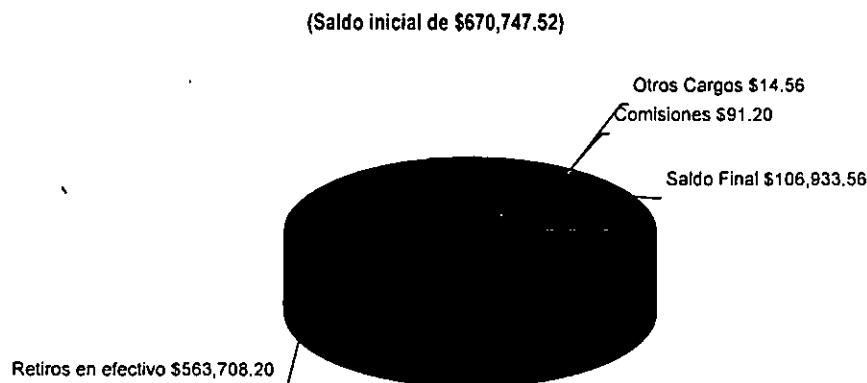

REFERENCIA DE ABREVIACIONES:

R.F.C.: Registro Federal de Causantes - CLABE: Clave Bancaria Estandarizada - I.V.A.: Impuesto al Valor Agregado - I.S.R.: Impuesto Sobre la Renta - S.B.C.: Saldo salvo Buen Cobro - DISP.: Disposición/Dispersión - ATM.: Cajero Automático - BTE.: Banorte - CPA.: Compra - DEP.: Depósito - COM.: Comisión - INTBC.: Intercambiar - O/B.: Otro Banco - CHEQ/CHQ.: Cheque - LIQ.: Liquidación (Pago) - INT.: Interés (es) - EDO.: Estado - CTA.: Cuenta - CAM.: Cámara de Compensación - ABO.: Abono - CAP.: Capital - INV.: Inversión - PZO.: Plazo - DEV.: Devolución - REV.: Reverso - CONS.: Consulta. - VEN.: Ventanilla

Cuando no reciba su estado de cuenta durante los 20 días siguientes de la fecha de corte, y no haya dado instrucciones para que no se le envíe, favor de solicitarlo en su sucursal.

Podrá consultar la información de las comisiones de todos los bancos con fines informativos y de comparación en la CONDUSEF al teléfono 01 800 999 8080 y en la página electrónica: [www.condusef.gob.mx](http://www.condusef.gob.mx)



Banco Mercantil del Norte, S.A. Institución de Banca Múltiple Grupo Financiero Banorte Av. Revolución No. 3000, Colonia Primavera, C.P. 64830, Monterrey, Nuevo León. RFC. BMN930209927.

Banco Mercantil del Norte, S.A. Institución de Banca Múltiple, Grupo Financiero Banorte recibe las consultas, reclamaciones o aclaraciones, en su Unidad Especializada de Atención a Usuarios, ubicada en Av. Paseo de la Reforma No. 505 Piso 43 Colonia Cuauhtémoc, C.P. 06500 Delegación Cuauhtémoc, México, D.F. y por Correo Electrónico [una@banorte.com](mailto:una@banorte.com) o Teléfono 01 800 627 22 92, así como en cualquiera de sus sucursales u oficinas. En el caso de no obtener una respuesta satisfactoria, podrá acudir a la Comisión Nacional para la Protección y Defensa de los Usuarios de Servicios Financieros [www.condusef.gob.mx](http://www.condusef.gob.mx) con número telefónico de atención en el Distrito Federal (55) 53400999 y desde el interior de la República el 01 800 999 8080

**Advertencia:**  
 Incumplir tus obligaciones te puede generar comisiones.

El presente Estado de Cuenta no es un comprobante fiscal



Los productos anteriormente descritos se encuentran protegidos por el Instituto para la Protección del Ahorro Bancario (IPAB) hasta por un monto equivalente a 400,000 UDIS por cliente por Institución, lo anterior de conformidad con las disposiciones legales que regulan a dicho Instituto.

Visita la página [www.ipab.org.mx](http://www.ipab.org.mx)

No. de cliente	13733363
RFC	MVA850101PY7
Plaza	9588 PLAZA SAN LUIS POTOSI
Sucursal	0841 AVENIDA SAN LUIS POTOSI
Teléfonos Sucursal	8145206
Dirección Sucursal	VENUSTIANO CARRANZA 990 MODERNA
Período	De 01/Julio/2016 al 31/Julio/2016
Fecha de corte	31/Julio/2016
Página	5 de 5

**▼ INFORME DE DEPÓSITOS EN EFECTIVO MAYORES A \$15,000 PESOS ▼**

MUNICIPIO DE VILLA DE ARISTA SLP  
CALLE PALACIO MUNICIPAL SN ENT. PISO DEP., VILLA DE ARISTA VILLA DE ARISTA S.L.P. C.P. 78940  
RFC: MVA850101PY7

DEL MES DE JULIO DE 2016 NO. DE CLIENTE: 13733363

EXCEDENTES DE DEPOSITOS	\$	97,380.00
TIPO DE CAMBIO	\$	18.8602
<b>RESUMEN DEL EJERCICIO 2016</b>		
MONTO EXCEDENTE DE DEPOSITOS	\$	2,729,290.36

\*Los depósitos en efectivo presentados en el presente informe, son aquellos que exceden la cantidad de \$15,000 (Quince mil pesos 00/100) de forma acumulada en todas las cuentas bajo la titularidad del cliente, dentro de un mes calendario.

BANCO MERCANTIL DEL NORTE S.A., INSTITUCION DE BANCA MULTIPLE  
GRUPO FINANCIERO BANORTE,  
AV. REVOLUCION NO. 3000, COLONIA PRIMAVERA, C.P. 64830, MONTERREY, N.L.  
RFC: BMN930209927

**AVISO DE PRIVACIDAD**

El artículo tercero transitorio de la Ley para la Protección de Datos Personales en Posesión de Particulares (LPDPPP) establece que los responsables expedirán el aviso de privacidad de conformidad con lo dispuesto en los artículos 16 y 17 de la LPDPPP. Por lo anterior, ponemos a su disposición nuestro aviso de privacidad en [www.banorte.com](http://www.banorte.com). Se presume que usted consiente tácitamente en el tratamiento de sus datos mientras no manifieste su oposición.

La fecha de corte coincide con la fecha de terminación del período que se señala en el presente estado de cuenta. Las operaciones efectuadas durante días no laborales o después de la hora de corte de fin de día serán consideradas en nuestra contabilidad como realizadas en el siguiente día hábil bancario. Usted dispone de 90 días después de la fecha de corte para objetar la información contenida en su estado de cuenta, de no hacerlo se asumirá su conformidad al respecto.

FORTAMON 2016  
MUNICIPIO DE VILLA DE ARISTA SLP  
CALLE PALACIO MUNICIPAL SN  
VILLA DE ARISTA  
VILLA DE ARISTA S.L.P.  
SUCURSAL 0841 AVENIDA SAN LUIS POTOSI  
CORREO

C.P. 78940



No. de cliente 13733363  
RFC MVA850101PY7  
Plaza 9588 PLAZA SAN LUIS POTOSI  
Sucursal 0841 AVENIDA SAN LUIS POTOSI  
Teléfonos Sucursal 8145206  
Dirección Sucursal VENUSTIANO CARRANZA 990 MODERNA  
Período De 01/Agosto/2016 al 31/Agosto/2016  
Fecha de corte 31/Agosto/2016  
Página 1 de 7

NO. CUENTA	0424239651
GANANCIA ANUAL TOTAL (GAT) <sup>1</sup>	N/A %
GAT NOMINAL	N/A %
GAT REAL <sup>2</sup>	0.00
(+) INTERESES APLICABLES	\$ 183.70
(-) TOTAL DE COMISIONES COBRADAS	\$

Enlace Global PM S/Intereses  
Agosto 2016

<sup>1</sup> Antes de Impuestos

<sup>2</sup> La GAT REAL es el rendimiento que obtendría después de descontar la inflación estimada

▼ RESUMEN INTEGRAL ▼

PRODUCTO/SERVICIO	CUENTA	SALDO ANTERIOR	SALDO AL CORTE
ENLACE GLOBAL PM S/INTERESES	0424239651	\$ 106,933.56	\$ 605,865.35
<b>TOTAL</b>		<b>\$ 106,933.56</b>	<b>\$ 605,865.35</b>

▼ Enlace Global Pm S/Intereses ▼

No. de CUENTA: 0424239651      DIVISA: PESOS      CLABE: 072 700 00424239651 8

▼ RESUMEN DEL PERIODO ▼

	MONTO
Saldo inicial del período	\$ 106,933.56
(+) Depósitos	\$ 1,283,669.00
(-) Retiros	\$ 784,524.13
(+) Intereses Netos Ganados	\$ 0.00
(-) Comisiones Cobradas	\$ 183.70
(-) IVA sobre comisiones (16%)	\$ 29.38
Saldo Actual	\$ 605,865.35
Saldo Disponible al día*	\$ 605,865.35
Saldo Mínimo requerido	\$ 10,000.00

▼ SALDO PROMEDIO DIARIO ▼

	MONTO
En el Período (del 01 Ago al 31 Ago)	\$ 328,181.22
Días que comprende el período	031
Acumulado anual	\$ 237,628.57
Días que comprende el período anual	223

▼ CALCULO DE INTERESES DEVENGADOS ▼

Intereses Tasa Bruta Anual 0.00%	\$ 0.00
Retención de IDE	\$ 0.00
Retención de ISR	\$ 0.00
Intereses Netos Ganados	\$ 0.00

▼ \*SALDO NO DISPONIBLE AL DIA ▼

	MONTO
Depósitos de cheques S.B.C.	\$ 0.00
Comisiones Pendientes de aplicar	\$ 0.00
Compras no aplicadas	\$ 0.00
Total	\$ 0.00

▼ RESUMEN DE COMISIONES ▼

CHEQUES	
Cheques girados	8
Cheques girados sin comisión	0
Cheques girados con comisión	8
Importe de la comisión	\$ 112.00
Por cheques devueltos	\$ 0.00
OTRAS COMISIONES	\$ 71.70

▼ COMPORTAMIENTO DE TARJETA DE DEBITO ▼

Uso en cajeros automáticos	\$ 0.00
Compras en comercios	\$ 0.00
Uso en sucursales	\$ 0.00
Total Uso del débito	\$ 0.00

▼ DETALLE DE OPERACIONES ▼						
FECHA	DESCRIPCION DEL CARGO/ ABONO	MONEDA	MONTO DEL RETIRO	MONTO DEL DEPOSITO	SALDO	
31-JUL-16	SALDO ANTERIOR					106,933.56
01-AGO-16	COMPRA ORDEN DE PAGO SPEI 0001998 = REFERENCIA CTA/CLABE: 044700016036874576 BEM SPEI, BCO:044 BENEFICIARIO:JOSE ANTONIO LUIS VERGARA CAR Diesel Maquinaria CVE RASTREO: 8846APA7201608010362002139 RFC: VECA460113SIA IVA: 000000000000.00 SCOTIABANK	MXP	3,000.00			103,933.56
01-AGO-16	COMISION ORDEN DE PAGO SPEI REFERENCIA: 0001998	MXP	8.90			103,924.66
01-AGO-16	I.V.A. ORDEN DE PAGO SPEI REFERENCIA: 0001998	MXP	1.42			103,923.24
01-AGO-16	002601001608010000147437 SPEI RECIBIDO DEL BANCO 0012 BBVA BANCOMER DEL CLIENTE SECRETARIA DE FINANZAS DE LA CLABE 012700001015002364 CON RFC GES850101L4A CONCEPTO: SECRETARIA DE FINANZAS REFERENCIA: 0108168 CVE RAST: 002601001608010000147437	MXP		655,221.00		759,144.24
04-AGO-16	CHEQUE CAMARA 0000016 00M960429832	MXP	2,580.90			756,563.34
04-AGO-16	CHEQUE CAMARA 0000017 ESL140923DE2	MXP	6,750.00			749,813.34
04-AGO-16	CHEQUE CAMARA 0000018 NWM9709244W4	MXP	10,177.98			739,635.36
04-AGO-16	TRASPASO A CUENTA DE TERCEROS 0000408163 IVA:00000000.00 , A LA CUENTA: 0177229426 GASOLINA AL R.F.C. SVA0406161GA	MXP	1,700.00			737,935.36
04-AGO-16	Comision x Internet 0408163 Transferencias Tercero Banorte	MXP	3.00			737,932.36
04-AGO-16	IVA Com x Internet 0408163 Transferencias Tercero Banorte	MXP	0.48			737,931.88
04-AGO-16	TRASPASO A CUENTA DE TERCEROS 0000408164 IVA:00000000.00 , A LA CUENTA: 0177229426 DIESEL AL R.F.C. SVA0406161GA	MXP	5,500.00			732,431.88
04-AGO-16	Comision x Internet 0408164 Transferencias Tercero Banorte	MXP	3.00			732,428.88
04-AGO-16	IVA Com x Internet 0408164 Transferencias Tercero Banorte	MXP	0.48			732,428.40
05-AGO-16	TRASPASO A CUENTA DE TERCEROS 0000002156 IVA:00000000.00 , A LA CUENTA: 0177229426 COMPRA DE COMBUSTIBLE DIESEL AL R.F.C. SVA0406161GA	MXP	6,000.00			726,428.40
05-AGO-16	Comision x Internet 2156 Transferencias Tercero Banorte	MXP	3.00			726,425.40
05-AGO-16	IVA Com x Internet 2156 Transferencias Tercero Banorte	MXP	0.48			726,424.92
06-AGO-16	CHEQUE CAMARA 0000019 SCD981028 LZA	MXP	4,000.00			722,424.92
09-AGO-16	TRASPASO A CUENTA PROPIA 0000004125 IVA:00000000.00 , A LA CUENTA 0852462043 PAGO DE RECIBO DE POZO AGUA PO AL R.F.C. OAPO60914EK8	MXP	91,290.00			631,134.92

REFERENCIA DE ABREVIACIONES:

R.F.C.: Registro Federal de Causantes - CLABE: Clave Bancaria Estandarizada - I.V.A.: Impuesto al Valor Agregado - I.S.R.: Impuesto Sobre la Renta - S.B.C: Saldo salvo Buen Cobro - DISP. Disposición/Dispersión - ATM.: Cajero Automático - BTE.: Banorte - CPA. Compra - DEP., Depósito - COM., Comisión -INTBC., Interbancaria - O/B., Otro Banco - CHEQ/CHQ.: Cheque - LIQ., Liquidación (Pago) - INT.: Interés (es) - EDO.: Estado - CTA.: Cuenta - CAM., Cámara de Compensación - ABO.: Abono - CAP.: Capital - INV.: Inversión - PZO.: Plazo - DEV.: Devolución - REV. Reverso - CONS.: Consulta. - VEN., Ventanilla

Cuando no reciba su est. de cuenta durante los 20 c siguientes de la fecha corte, y no haya d. instrucciones para que no le envíe, favor de solicitarlo su sucursal.

Podrá consultar la informa. de las comisiones de todos bancos con fines informativo de comparación en la COND. al teléfono 01 800 999 808 en la página electrónica: [www.condusef.gob.mx](http://www.condusef.gob.mx)

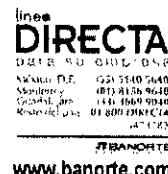

**www.banorte.com**  
Banco Mercantil del Norte, S Institución de Banca Múlt Grupo Financiero Ban Av. Revolución No. 301 Colonia Primavera, C.P. 648 Monterrey, Nuevo Le RFC. BMN930209927.

Banco Mercantil del Norte, S.A. Insti de Banca Múltiple, Grupo Finar Banorte recibe las cons reclamaciones o aclaraciones, er Unidad Especializada de Atencio Usuarios, ubicada en Av. Paseo Refina No. 505 Piso 43 Cr Cuauhtémoc C.P. 06500 Deleg Cuauhtémoc México, D.F. y por C Electrónico [une@banorte.com](mailto:une@banorte.com) o Tel 01 800 627 22 92, así como en cual: de sus sucursales u oficinas. En el ca no obtener una respuesta satisfi podrá acudir a la Comisión Nacional p Protección y Defensa de los Usuarir Servicios Financ [www.condusef.gob.mx](http://www.condusef.gob.mx) con n teléfono de atención en el Distrito Fe (55) 53400999 y desde el interior República al 01 800 999 8080

**Advertencia:**  
Incumplir tus obligaciones puede generar comisiones.

**El presente Estado de Cue no es un comprobante fisc**



Los productos anteriormente descritos se encuentran protegidos por el Instituto para Protección del Ahorro Bancari (IPAB) hasta por un monto equivalente a 400,000 UDIS p cliente por Institución. lo anteri de conformidad con las disposiciones legales que regul a dicho Instituto.

Visita la página [www.ipab.org.mx](http://www.ipab.org.mx)

## ▼ DETALLE DE OPERACIONES Enlace Global Pm S/Intereses (CONTINUACION) ▼

FECHA	DESCRIPCION DEL CARGO/ ABONO	MONEDA	MONTO DEL RETIRO	MONTO DEL DEPOSITO	SALDO
09-AGO-16	SALDO ANTERIOR				631,134.92
09-AGO-16	TRASPASO A CUENTA DE TERCEROS 0000005896 IVA:00000000.00 , A LA CUENTA: 0177229426 COMBUSTIBLE GASOLINA AL R.F.C. SVA0406161GA	MXP	1,396.00 ←		629,738.92
09-AGO-16	TRASPASO A CUENTA DE TERCEROS 0000002563 IVA:00000000.00 , A LA CUENTA: 0177229426 COMBUSTIBLE DIESEL AL R.F.C. SVA0406161GA	MXP	2,754.00 ←		626,984.92
09-AGO-16	Comision x Internet 5896 Transferencias Tercero Banorte	MXP	3.00		626,981.92
09-AGO-16	IVA Com x Internet 5896 Transferencias Tercero Banorte	MXP	0.48		626,981.44
09-AGO-16	Comision x Internet 2563 Transferencias Tercero Banorte	MXP	3.00		626,978.44
09-AGO-16	IVA Com x Internet 2563 Transferencias Tercero Banorte	MXP	0.48		626,977.96
09-AGO-16	TRASPASO A CUENTA PROPIA 0000005896 IVA:00000000.00 , A LA CUENTA 0403552908 REEMBOLSO ALUMBRADO PUBLICO AL R.F.C. MVA850101PY7	MXP	206,069.00 ←		420,908.96
10-AGO-16	COMPRA ORDEN DE PAGO SPEI 0001256 = REFERENCIA CTA/CLABE: 044700016036874576 BEM SPEI, BCO:044 BENEFICIARIO:JOSE ANTONIO LUIS VERGARA CAR COMBUSTIBLE DIESEL CVE RASTREO: 8846CAP4201608100364761134 RFC: VECA460113SIA IVA: 000000000000.00 SCOTIABANK	MXP	6,000.00 ←		414,908.96
10-AGO-16	COMISION ORDEN DE PAGO SPEI REFERENCIA: 0001256	MXP	8.90		414,900.06
10-AGO-16	I.V.A. ORDEN DE PAGO SPEI REFERENCIA: 0001256	MXP	1.42		414,898.64
10-AGO-16	CHEQUE PAGADO 0000014	MXP	8,154.46		406,744.18
10-AGO-16	CHEQUE PAGADO 0000015	MXP	6,239.52		400,504.66
11-AGO-16	TRASPASO A CUENTA DE TERCEROS 0000002569 IVA:00000000.00 , A LA CUENTA: 0602394938 FAC 1258 AL R.F.C. G0GR581015A56	MXP	25,056.00 ←		375,448.66
11-AGO-16	Comision x Internet 2569	MXP	3.00		375,445.66
11-AGO-16	IVA Com x Internet 2569 Transferencias Tercero Banorte	MXP	0.48		375,445.18
11-AGO-16	TRASPASO A CUENTA DE TERCEROS 0000002563 IVA:00000000.00 , A LA CUENTA: 0177229426 COMBUSTIBLE DIESEL AL R.F.C. SVA0406161GA	MXP	5,500.00 ←		369,945.18
11-AGO-16	Comision x Internet 2563 Transferencias Tercero Banorte	MXP	3.00		369,942.18
11-AGO-16	IVA Com x Internet 2563 Transferencias Tercero Banorte	MXP	0.48		369,941.70
11-AGO-16	TRASPASO A CUENTA DE TERCEROS 0000002563 IVA:00000000.00 , A LA CUENTA: 0177229426 COMBUSTIBLE DIESEL SEGURIDAD PUBLICA AL R.F.C. SVA0406161GA	MXP	1,700.00 ←		368,241.70
11-AGO-16	Comision x Internet 2563 Transferencias Tercero Banorte	MXP	3.00		368,238.70
11-AGO-16	IVA Com x Internet 2563 Transferencias Tercero Banorte	MXP	0.48		368,238.22
11-AGO-16	TRASPASO A CUENTA DE TERCEROS 0000002563 IVA:00000000.00 , A LA CUENTA: 0850037287 ESTIMACION 4 CONSTR OBRA CERCADO PERIMETRAL PARQUE AL R.F.C. GUCC670326PN4	MXP	24,632.00 ←		343,606.22
11-AGO-16	Comision x Internet 2563 Transferencias Tercero Banorte	MXP	3.00		343,603.22

La fecha de corte coincide con la fecha de formación del periodo que se exhibe en el presente estado de cuenta. Las operaciones efectuadas durante días no laborables o después de la fecha de corte de fin de día serán consideradas en nuestra contabilidad como realizadas en el siguiente día hábil bancario. Usted dispone de 90 días después de la fecha de corte para objetar la información contenida en su estado de cuenta; de no hacerlo se asumirá su conformidad al respecto.



**▼ DETALLE DE OPERACIONES Enlace Global Pm S/Intereses (CONTINUACION) ▼**

FECHA	DESCRIPCION DEL CARGO/ ABONO	MONEDA	MONTO DEL RETIRO	MONTO DEL DEPOSITO	SALDO
11-AGO-16	SALDO ANTERIOR				343,603.22
11-AGO-16	IVA Com x Internet 2563 Transferencias Tercero Banorte	MXP	0.48		343,602.74
12-AGO-16	RETIRO DEP. ELECTRONICO DE LA EMISORA : 33914	MXP	8,524.00		335,078.74
12-AGO-16	RETIRO DEP. ELECTRONICO DE LA EMISORA : 33914	MXP	11,592.00		323,486.74
12-AGO-16	RETIRO DEP. ELECTRONICO DE LA EMISORA : 33914	MXP	22,440.00		301,046.74
17-AGO-16	TRASPASO A CUENTA DE TERCEROS 0000170816 IVA:00000000.00 , A LA CUENTA: 0177229426 DIESEL AL R.F.C. SVA040616IGA	MXP	5,500.00		295,546.74
17-AGO-16	Comision x Internet 170816 Transferencias Tercero Banorte	MXP	3.00		295,543.74
17-AGO-16	IVA Com x Internet 170816 Transferencias Tercero Banorte	MXP	0.48		295,543.26
18-AGO-16	TRASPASO A CUENTA DE TERCEROS 000002563 IVA:00000000.00 , A LA CUENTA: 0421035151 CONVENIO SEDARH PROYECTO CAPRINO AL R.F.C. GES850101L4A	MXP	200,000.00		95,543.26
18-AGO-16	Comision x Internet 2563 Transferencias Tercero Banorte	MXP	3.00		95,540.26
18-AGO-16	IVA Com x Internet 2563 Transferencias Tercero Banorte	MXP	0.48		95,539.78
18-AGO-16	CHEQUE PAGADO 0000020 DEPOSITO A CTA. 0940084288 RFC GAGA560117TC8	MXP	9,159.32		86,380.46
18-AGO-16	TRASPASO A CUENTA DE TERCEROS 0000001256 IVA:00000000.00 , A LA CUENTA: 0177229426 COMBUSTIBLE DIESEL AL R.F.C. SVA040616IGA	MXP	3,000.00		83,380.46
18-AGO-16	Comision x Internet 1256 Transferencias Tercero Banorte	MXP	3.00		83,377.46
18-AGO-16	IVA Com x Internet 1256 Transferencias Tercero Banorte	MXP	0.48		83,376.98
19-AGO-16	TRASPASO A CUENTA DE TERCEROS 0000005964 IVA:00000000.00 , A LA CUENTA: 0177229426 COMPRA DE COMBUSTIBLE AL R.F.C. SVA040616IGA	MXP	1,700.00		81,676.98
19-AGO-16	Comision x Internet 5964 Transferencias Tercero Banorte	MXP	3.00		81,673.98
19-AGO-16	IVA Com x Internet 5964 Transferencias Tercero Banorte	MXP	0.48		81,673.50
20-AGO-16	CHEQUE CAMARA 0000021 SCD981028 LZA	MXP	4,000.00		77,673.50
23-AGO-16	TRASPASO A CUENTA DE TERCEROS 0000001256 IVA:00000000.00 , A LA CUENTA: 0177229426 COMPRA DE COMBUSTIBLE DIESEL AL R.F.C. SVA040616IGA	MXP	5,400.00		72,273.50
23-AGO-16	Comision x Internet 1256 Transferencias Tercero Banorte	MXP	3.00		72,270.50
23-AGO-16	IVA Com x Internet 1256 Transferencias Tercero Banorte	MXP	0.48		72,270.02

**REFERENCIA DE ABREVIACIONES:**

R.F.C.: Registro Federal de Causantes - CLABE: Clave Bancaria Estandarizada - I.V.A.: Impuesto al Valor Agregado - I.S.R.: Impuesto Sobre la Renta - S.B.C.: Saldo salvo Buen Cobro - DISP.: Disposición/Dispersión - ATM.: Cajero Automático - BTE.: Banorte - CPA.: Compra - DEP.: Depósito - COM.: Comisión - INTBC.: Interbancaria - O/B.: Otro Banco - CHEQ/CHQ.: Cheque - LIQ.: Liquidación (Pago) - INT.: Interés (es) - EDO.: Estado - CTA.: Cuenta - CAM.: Cámara de Compensación - ABO.: Abono - CAP.: Capital - INV.: Inversión - PZO.: Plazo - DEV.: Devolución - REV.: Reverso - CONS.: Consulta - VEN.: Ventanilla

Cuando no reciba su estado de cuenta durante los 20 días siguientes de la fecha de corte, y no haya dado instrucciones para que no le envíe, favor de solicitarlo a su sucursal.

Podrá consultar la información de las comisiones de todos los bancos con fines informativos de comparación en la CONDUSEF al teléfono 01 800 999 8080 en la página electrónica.

[www.condusef.gob.mx](http://www.condusef.gob.mx)

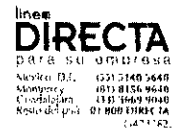

**BANORTE**  
[www.banorte.com](http://www.banorte.com)

Banco Mercantil del Norte, S.A. Institución de Banca Múltiple del Grupo Financiero Banorte, S.A. Av. Revolución No. 300 Colonia Primavera, C.P. 64610 Monterrey, Nuevo León RFC: BMN930209927.

Banco Mercantil del Norte, S.A. Institución de Banca Múltiple, Grupo Financiero Banorte recibe las reclamaciones o aclaraciones, en la Unidad Especializada de Atención al Usuario, ubicada en Av. Paseo de la Reforma No. 505 Piso 43 Col. Cuauhtémoc C.P. 06500 Deleg. Cuauhtémoc México, D.F. y por Correo Electrónico [une@banorte.com](mailto:une@banorte.com) o telefónicamente al 01 800 627 27 92 así como en cualquier sucursal u oficina. En el caso de no obtener una respuesta satisfactoria podrá acudir a la Comisión Nacional para la Protección y Defensa de los Usuarios de Servicios Financieros [www.condusef.gob.mx](http://www.condusef.gob.mx) con número telefónico de atención en el Distrito Federal (55) 53400999 y desde el interior de la República al 01 800 999 8080

**Advertencia:**  
Incumplir tus obligaciones puede generar comisiones.

**El presente Estado de Cuenta no es un comprobante fiscal**



Los productos anteriormente descritos se encuentran protegidos por el Instituto para la Protección del Ahorro Bancario (IPAB) hasta por un monto equivalente a 400,000 UDIS por cliente por institución, lo anterior de conformidad con las disposiciones legales que regulan a dicho Instituto.

Visita la página [www.ipab.org.mx](http://www.ipab.org.mx)

## ▼ DETALLE DE OPERACIONES Enlace Global Pm S/Intereses (CONTINUACION) ▼

FECHA	DESCRIPCION DEL CARGO/ ABONO	MONEDA	MONTO DEL RETIRO	MONTO DEL DEPOSITO	SALDO
23-AGO-16	SALDO ANTERIOR				72,270.02
24-AGO-16	COMPRA ORDEN DE PAGO SPEI 0002563 = REFERENCIA CTA/CLABE: 012320004484483535 BEM SPEI, BCO:012 BENEFICIARIO:TRACSA S A P I SERVICIO DE MANTENIMIENTO MAQUINA CAT CVE RASTREO: 8846APA7201608240368183863 RFC: TRA800423525 IVA: 000000000000.00 BBVA BANCOMER	MXP	37,560.95		34,709.07
24-AGO-16	COMISION ORDEN DE PAGO SPEI REFERENCIA: 0002563	MXP	8.90		34,700.17
24-AGO-16	I.V.A. ORDEN DE PAGO SPEI REFERENCIA: 0002563	MXP	1.42		34,698.75
30-AGO-16	DEPOSITO DE CUENTA PROPIA 0000002569 , DE LA CUENTA 0403552908 Prestamo para pago de nomina	MXP		-11,592.00	46,290.75
30-AGO-16	RETIRO DEP. ELECTRONICO DE LA EMISORA : 33914	MXP	8,524.00		37,766.75
30-AGO-16	RETIRO DEP. ELECTRONICO DE LA EMISORA : 33914	MXP	11,592.00		26,174.75
30-AGO-16	RETIRO DEP. ELECTRONICO DE LA EMISORA : 33914	MXP	22,440.00		3,734.75
31-AGO-16	TRASPASO A CUENTA DE TERCEROS 0000001256 IVA:00000000.00 , A LA CUENTA: 0177229426 COMBUSTIBLE DIESEL AL R.F.C. SYA0406161GA	MXP	3,000.00		734.75
31-AGO-16	Comision x Internet 1256 Transferencias Tercero Banorte	MXP	3.00		731.75
31-AGO-16	IVA Com x Internet 1256 Transferencias Tercero Banorte	MXP	0.48		731.27
31-AGO-16	002601001608310000130310 SPEI RECIBIDO DEL BANCO 0012 BBVA BANCOMER DEL CLIENTE SECRETARIA DE FINANZAS DE LA CLABE 012700001015002364 CON RFC GES850101L4A CONCEPTO: SECRETARIA DE FINANZ AS REFERENCIA: 3108168 CVE RAST: 002601001608310000130310	MXP		616,856.00	617,587.27
31-AGO-16	TRASPASO A CUENTA PROPIA 0000002563 IVA:00000000.00 , A LA CUENTA 0403552908 PAGO PRESTAMO G.C. AL R.F.C. MVA85010IPY7	MXP	11,592.00		605,995.27
31-AGO-16	COM.CHO.EXPED. LIO 2016-08-31	MXP	112.00		605,883.27
31-AGO-16	I.V.A. LIO 2016-08-31	MXP	17.92		605,865.35

AVISO

¡DESCUBRA LAS VENTAJAS QUE LE OFRECE EL SERVICIO DE DEPOSITOS REMOTOS!  
 REALICE DEPOSITOS CON CHEQUES DESDE LA COMODIDAD DE SU OFICINA Y EVITE FILAS EN SUCURSAL.  
 LOS DEPOSITOS REALIZADOS CON CHEQUES BANORTE SE REFLEJARAN EN SU CUENTA EL MISMO DIA.  
 LA COMISION MENSUAL ES DE \$300 Y \$1 POR CADA CHEQUE PROCESADO.  
 PARA MAYOR INFORMACION LO INVITAMOS A CONTACTAR A SU EJECUTIVO DE CUENTA

La fecha de corte coincide con la fecha de terminación del periodo que se señala en el presente estado de cuenta. Las operaciones efectuadas durante días no laborales o después de la hora de corte de fin de día serán consideradas en nuestra contabilidad como realizadas en el siguiente día hábil bancario. Usted dispone de 90 días después de la fecha de corte para objetar la información contenida en su estado de cuenta, de no hacerlo se asumirá su conformidad al respecto.

(Saldo inicial de \$106,933.56)

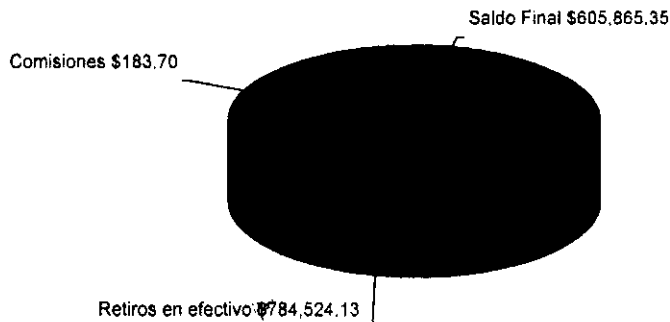

Cuando no reciba su estado de cuenta durante los 20 días siguientes de la fecha de corte, y no haya dado instrucciones para que no le envíe, favor de solicitarlo su sucursal.

Podrá consultar la información de las comisiones de todos los bancos con fines informativos de comparación en la CONDUSEF al teléfono 01 800 999 8080 en la página electrónica:

[www.condusef.gob.mx](http://www.condusef.gob.mx)

línea  
**DIRECTA**  
POR SU OMPROBIA  
México, D.F. (55) 5146-6449  
Guadalajara (33) 3619-9049  
Pachuca (01 800) DIRECTA  
(474) 3829

EBANORTE

[www.banorte.com](http://www.banorte.com)

Banco Mercantil del Norte, S.A. Institución de Banca Múltiple del Grupo Financiero Banorte. Av. Revolución No. 300, Colonia Primavera, C.P. 64610 Monterrey, Nuevo León. RFC. BMN930209927.

Banco Mercantil del Norte, S.A. Institución de Banca Múltiple. Grupo Financiero Banorte recibe las comisiones de reclamaciones o aclaraciones, al Unidad Especializada de Atención a Usuarios, ubicada en Av. Paseo de la Reforma No. 505 Piso 43 C. Cuauhtémoc C.P. 06500 Delegación Cuauhtémoc, México, D.F. y por Correo Electrónico [une@banorte.com](mailto:une@banorte.com) o Tel 01 800 627 22 92, así como en cualquier de sus sucursales u oficinas. En el caso de no obtener una respuesta satisfactoria podrá acudir a la Comisión Nacional de Protección y Defensa de los Usuarios de Servicios Financieros [www.condusef.gob.mx](http://www.condusef.gob.mx) con un teléfono de atención en el Distrito Federal (55) 53400999 y desde el interior de la República al 01 800 999 8080

**Advertencia:**  
Incumplir tus obligaciones puede generar comisiones.

**REFERENCIA DE ABREVIACIONES:**

R.F.C.: Registro Federal de Causantes - CLABE: Clave Bancaria Estandarizada - I.V.A.: Impuesto al Valor Agregado - I.S.R.: Impuesto Sobre la Renta - S.B.C.: Saldo salvo Buen Cobro - DISP.: Disposición/Dispersion - ATM.: Cajero Automático - BTE.: Banorte - CPA.: Compra - DEP.: Depósito - COM.: Comisión - INTBC.: Interbancaria - O/B.: Otro Banco - CHEQ/CHQ.: Cheque - LIQ.: Liquidación (Pago) - INT.: Interés (es) - EDO.: Estado - CTA.: Cuenta - CAM.: Cámara de Compensación - ABO.: Abono - CAP.: Capital - INV.: Inversión - PZO.: Plazo - DEV.: Devolución - REV.: Reverso - CONS.: Consulta. - VEN.: Ventanilla

**El presente Estado de Cuenta no es un comprobante fiscal**



Los productos anteriormente descritos se encuentran protegidos por el Instituto para Protección del Ahorro Bancario (IPAB) hasta por un monto equivalente a 400,000 UDIS por cliente por Institución, lo anterior de conformidad con las disposiciones legales que regulan a dicho Instituto.

Visita la página [www.ipab.org.mx](http://www.ipab.org.mx)

No. de cliente	13733363
RFC	MVA850101PY7
Plaza	9588 PLAZA SAN LUIS POTOSI
Sucursal	0841 AVENIDA SAN LUIS POTOSI
Teléfonos Sucursal	8145206
Dirección Sucursal	VENUSTIANO CARRANZA 990 MODERNA
Período	De 01/Agosto/2016 al 31/Agosto/2016
Fecha de corte	31/Agosto/2016
Página	7 de 7

**▼ INFORME DE DEPÓSITOS EN EFECTIVO MAYORES A \$15,000 PESOS ▼**

MUNICIPIO DE VILLA DE ARISTA SLP  
 CALLE PALACIO MUNICIPAL SN ENT. PISO DEP., VILLA DE ARISTA VILLA DE ARISTA S.L.P. C.P. 78940  
 RFC: MVA850101PY7

DEL MES DE **AGOSTO** DE 2016      NO. DE CLIENTE: **13733363**

EXCEDENTES DE DEPOSITOS	\$	59,211.00
TIPO DE CAMBIO	\$	18.5773
<b>RESUMEN DEL EJERCICIO 2016</b>		
MONTO EXCEDENTE DE DEPOSITOS	\$	2,788,501.36

\*Los depósitos en efectivo presentados en el presente informe, son aquellos que exceden la cantidad de \$15,000 (Quince mil pesos 00/100) de forma acumulada en todas las cuentas bajo la titularidad del cliente, dentro de un mes calendario.

BANCO MERCANTIL DEL NORTE S.A., INSTITUCION DE BANCA MULTIPLE  
 GRUPO FINANCIERO BANORTE,  
 AV. REVOLUCION NO. 3000, COLONIA PRIMAVERA, C.P. 64830, MONTERREY, N.L.  
 RFC: BMN930209927

**AVISO DE PRIVACIDAD**

El artículo tercero transitorio de la Ley para la Protección de Datos Personales en Posesión de Particulares (LPDPPP) establece que los responsables expedirán el aviso de privacidad de conformidad con lo dispuesto en los artículos 16 y 17 de la LPDPPP. Por lo anterior, ponemos a su disposición nuestro aviso de privacidad en [www.banorte.com](http://www.banorte.com). Se presume que usted consiente tácitamente en el tratamiento de sus datos mientras no manifieste su oposición.

FORTAMON 2016  
MUNICIPIO DE VILLA DE ARISTA SLP  
CALLE PALACIO MUNICIPAL SN  
VILLA DE ARISTA  
VILLA DE ARISTA S.L.P.  
SUCURSAL 0841 AVENIDA SAN LUIS POTOSI  
CORREO

C.P. 78940



No. de cliente | 13733363  
RFC | MVA850101PY7  
Plaza | 9588 PLAZA SAN LUIS POTOSI  
Sucursal | 0841 AVENIDA SAN LUIS POTOSI  
Teléfonos Sucursal | 8145206  
Dirección Sucursal | VENUSTIANO CARRANZA 990 MODERNA  
Período | De 01/Septiembre/2016 al 30/Septiembre/2016  
Fecha de corte | 30/Septiembre/2016  
Página | 1 de 5

NO. CUENTA	0424239651
GANANCIA ANUAL TOTAL (GAT) <sup>1</sup>	
GAT NOMINAL	N/A %
GAT REAL <sup>2</sup>	N/A %
(+) INTERESES APLICABLES	\$ 0.00
(-) TOTAL DE COMISIONES COBRADAS	\$ 72.80

Enlace Global PM S/Intereses  
Septiembre 2016

<sup>1</sup> Antes de impuestos

<sup>2</sup> La GAT REAL es el rendimiento que obtendría después de descontar la inflación estimada

### ▼ RESUMEN INTEGRAL ▼

PRODUCTO/SERVICIO	CUENTA		SALDO ANTERIOR		SALDO AL CORTE
ENLACE GLOBAL PM S/INTERESES	0424239651	\$	605,865.35	\$	707,675.49
<b>TOTAL</b>		\$	<b>605,865.35</b>	\$	<b>707,675.49</b>

### ▼ Enlace Global Pm S/Intereses ▼

No. de CUENTA: 0424239651

DIVISA: PESOS

CLABE: 072 700 00424239651 8

### ▼ RESUMEN DEL PERIODO ▼

	MONTO
Saldo inicial del período	\$ 605,865.35
(+) Depósitos	\$ 655,221.00
(-) Retiros	\$ 553,326.42
(+) Intereses Netos Ganados	\$ 0.00
(-) Comisiones Cobradas	\$ 72.80
(-) IVA sobre comisiones (16%)	\$ 11.64
Saldo Actual	\$ 707,675.49
Saldo Disponible al día*	\$ 707,675.49
Saldo Mínimo requerido	\$ 10,000.00

### ▼ \*SALDO NO DISPONIBLE AL DIA ▼

	MONTO
Depósitos de cheques S.B.C.	\$ 0.00
Comisiones Pendientes de aplicar	\$ 0.00
Compras no aplicadas	\$ 0.00
Total	\$ 0.00

### ▼ SALDO PROMEDIO DIARIO ▼

	MONTO
En el Período (del 01 Sep al 30 Sep)	\$ 260,038.16
Días que comprende el período	030
Acumulado anual	\$ 240,118.52
Días que comprende el período anual	253

### ▼ CALCULO DE INTERESES DEVENGADOS ▼

Intereses Tasa Bruta Anual 0.00%	\$ 0.00
Retención de IDE	\$ 0.00
Retención de ISR	\$ 0.00
Intereses Netos Ganados	\$ 0.00

### ▼ RESUMEN DE COMISIONES ▼

CHEQUES	
Cheques girados	2
Cheques girados sin comisión	0
Cheques girados con comisión	2
Importe de la comisión	\$ 28.00
Por cheques devueltos	\$ 0.00
OTRAS COMISIONES	\$ 44.80

### ▼ COMPORTAMIENTO DE TARJETA DE DEBITO ▼

Uso en cajeros automáticos	\$ 0.00
Compras en comercios	\$ 0.00
Uso en sucursales	\$ 0.00
Total Uso del débito	\$ 0.00

La fecha de corte coincide con la fecha de terminación del período que se señala en el presente estado de cuenta. Las operaciones efectuadas durante días no laborales o después de la hora de corte de fin de día serán consideradas en nuestra contabilidad como realizadas en el siguiente día hábil bancario. Usted dispone de 90 días después de la fecha de corte para objetar la información contenida en su estado de cuenta, de no hacerlo se asumirá su conformidad al respecto.

▼ DETALLE DE OPERACIONES ▼

FECHA	DESCRIPCION DEL CARGO/ ABONO	MONEDA	MONTO DEL RETIRO	MONTO DEL DEPOSITO	SALDO
31-AGO-16	SALDO ANTERIOR				605,865.35
02-SEP-16	TRASPASO A CUENTA DE TERCEROS 0000002563 IVA:00000000.00 , A LA CUENTA: 0803057393 pago de fac 237 AL R.F.C. GACC5312038E5	MXP	46,608.80		559,256.55
02-SEP-16	Comision x Internet 2563 Transferencias Tercero Banorte	MXP	3.00		559,253.55
02-SEP-16	IVA Com x Internet 2563 Transferencias Tercero Banorte	MXP	0.48		559,253.07
05-SEP-16	TRASPASO A CUENTA DE TERCEROS 0000002563 IVA:00000000.00 , A LA CUENTA: 0177229426 COMBUSTIBLE DIESEL AL R.F.C. SYA0406161GA	MXP	1,700.00		557,553.07
05-SEP-16	Comision x Internet 2563 Transferencias Tercero Banorte	MXP	3.00		557,550.07
05-SEP-16	IVA Com x Internet 2563 Transferencias Tercero Banorte	MXP	0.48		557,549.59
05-SEP-16	TRASPASO A CUENTA PROPIA 0000002563 IVA:00000000.00 , A LA CUENTA 0403552908 DEVOLUCION POR PAGO DE COMBUST AL R.F.C. MVA850101PY7	MXP	1,700.00		555,849.59
08-SEP-16	TRASPASO A CUENTA PROPIA 0000002563 IVA:00000000.00 , A LA CUENTA 0403552908 DEVOLUCION ALUMBRADO PUBLICO AL R.F.C. MVA850101PY7	MXP	151,163.00		404,686.59
08-SEP-16	COMPRA ORDEN DE PAGO SPEI 0002563 = REFERENCIA CTA/CLABE: 012180001694267014 BEM SPEI, BCO:012 BENEFICIARIO:NAANDANJAIN MEXICO SA DE CV ABONO DE FAC COMPRA DE CINTILLA CVE RASTREO: 8846CAP3201609080372939484 RFC: NME990513H30 IVA: 000000000000.00 BBVA BANCOMER	MXP	100,000.00		304,686.59
08-SEP-16	COMISION ORDEN DE PAGO SPEI REFERENCIA: 0002563	MXP	8.90		304,677.69
08-SEP-16	I.V.A. ORDEN DE PAGO SPEI REFERENCIA: 0002563	MXP	1.42		304,676.27
08-SEP-16	TRASPASO A CUENTA PROPIA 0000002589 IVA:00000000.00 , A LA CUENTA 0852462043 PAGO DE RECIBO DE POZO AGUA PO AL R.F.C. OAPO60914EK8	MXP	96,657.00		208,019.27
12-SEP-16	TRASPASO A CUENTA DE TERCEROS 0000008632 IVA:00000000.00 , A LA CUENTA: 0177229426 COMBUSTIBLE SEGURIDAD PUBLICA AL R.F.C. SYA0406161GA	MXP	1,700.00		206,319.27
12-SEP-16	Comision x Internet 8632 Transferencias Tercero Banorte	MXP	3.00		206,316.27
12-SEP-16	IVA Com x Internet 8632 Transferencias Tercero Banorte	MXP	0.48		206,315.79
12-SEP-16	COMPRA ORDEN DE PAGO SPEI 0005693 = REFERENCIA CTA/CLABE: 012720004502758674 BEM SPEI, BCO:012 BENEFICIARIO:JUNTA LOCAL DE SANIDAD VEGETA pago de fac 144 CVE RASTREO: 8846APA7201609120373843957 RFC: JLS951107CE7 IVA: 000000000000.00 BBVA BANCOMER	MXP	30,000.00		176,315.79
12-SEP-16	COMISION ORDEN DE PAGO SPEI REFERENCIA: 0005693	MXP	8.90		176,306.89
12-SEP-16	I.V.A. ORDEN DE PAGO SPEI REFERENCIA: 0005693	MXP	1.42		176,305.47

REFERENCIA DE ABREVIACIONES:

R.F.C.: Registro Federal de Causantes - CLABE: Clave Bancana Estandarizada - I.V.A.: Impuesto al Valor Agregado - I.S.R.: Impuesto Sobre la Renta  
 - S.B.C. Saldo salvo Buen Cobro - DISP.: Disposición/Dispersión - ATM.: Cajero Automático - BTE.: Banorte - CPA.: Compra - DEP.: Depósito - COM.: Comisión  
 -INTBC.: Interbancaria - O/B.: Otro Banco - CHEQ/CHQ.: Cheque - LIQ.: Liquidación (Pago) - INT.: Interés (es) - EDO.: Estado - GTA.: Cuenta - CAM.: Cámara  
 de Compensación - ABO.: Abono - CAP.: Capital - INV.: Inversión - PZO.: Plazo - DEV.: Devolución - REV.: Reverso - CONS.: Consulta. - VEN.: Ventanilla

Cuando no reciba su estado de cuenta durante los 20 días siguientes de la fecha de corte, y no haya dado instrucciones para que no se le envíe, favor de solicitarlo en su sucursal.

Podrá consultar la información de las comisiones de todos los bancos con fines informativos y de comparación en la CONDUSEF al teléfono 01 800 999 8080 y en la página electrónica:

[www.condusef.gob.mx](http://www.condusef.gob.mx)

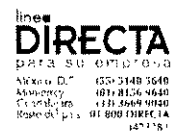

BANORTE

[www.banorte.com](http://www.banorte.com)

Banco Mercantil del Norte, S.A. Institución de Banca Múltiple Grupo Financiero Banorte Av. Revolución No. 3000, Colonia Primavera. C.P. 64830, Monterrey, Nuevo León. RFC. BMN930209927.

Banco Mercantil del Norte, S.A. Institución de Banca Múltiple. Grupo Financiero Banorte recibe las consultas, reclamaciones o aclaraciones, en su Unidad Especializada de Atención a Usuarios ubicada en Av Paseo de la Reforma No. 505 Piso 43 Colonia Cuauhtémoc C.P. 06500 Delegación Cuauhtémoc, México, D.F. y por Correo Electrónico [una@banorte.com](mailto:una@banorte.com) o Teléfono 01 800 527 22 92, así como en cualquiera de sus sucursales u oficinas, en el caso de no obtener una respuesta satisfactoria, podrá acudir a la Comisión Nacional para la Protección y Defensa de los Usuarios de Servicios Financieros [www.condusef.gob.mx](http://www.condusef.gob.mx) con número telefónico de atención en el Distrito Federal (55) 53400999 y desde el interior de la República el 01 800 999 8080

**Advertencia:**  
Incumplir tus obligaciones te puede generar comisiones.

**El presente Estado de Cuenta no es un comprobante fiscal**



Los productos anteriormente descritos se encuentran protegidos por el Instituto para la Protección del Ahorro Bancario (IPAB) hasta por un monto equivalente a 400,000 UDIS por cliente por Institución, lo anterior de conformidad con las disposiciones legales que regulan a dicho Instituto.

Visita la página [www.ipab.org.mx](http://www.ipab.org.mx)

**▼ DETALLE DE OPERACIONES Enlace Global Pm S/Intereses (CONTINUACION) ▼**

FECHA	DESCRIPCION DEL CARGO/ ABONO	MONEDA	MONTO DEL RETIRO	MONTO DEL DEPOSITO	SALDO
12-SEP-16	SALDO ANTERIOR				176,305.47
14-SEP-16	RETIRO DEP. ELECTRONICO DE LA EMISORA : 33914	MXP	8,524.00		167,781.47
14-SEP-16	RETIRO DEP. ELECTRONICO DE LA EMISORA : 33914	MXP	11,592.00		156,189.47
14-SEP-16	RETIRO DEP. ELECTRONICO DE LA EMISORA : 33914	MXP	22,268.74		133,920.73
15-SEP-16	TRASPASO A CUENTA DE TERCEROS 0000002549 IVA:00000000.00 , A LA CUENTA: 0158064898 DESCUENTO A EMPLEADOS IMPULSORA PROMOBIEIN AL R.F.C. IPR8310018L5	MXP	720.26		133,200.47
15-SEP-16	Comision x Internet 2549 Transferencias Tercero Banorte	MXP	3.00		133,197.47
15-SEP-16	IVA Com x Internet 2549 Transferencias Tercero Banorte	MXP	0.48		133,196.99
19-SEP-16	TRASPASO A CUENTA DE TERCEROS 0000009856 IVA:00000000.00 , A LA CUENTA: 0177229426 PAGO DE COMBUSTIBLE SEGURIDAD PUBLICA AL R.F.C. SVA040616IGA	MXP	1,700.00		131,496.99
19-SEP-16	Comision x Internet 9856 Transferencias Tercero Banorte	MXP	3.00		131,493.99
19-SEP-16	IVA Com x Internet 9856 Transferencias Tercero Banorte	MXP	0.48		131,493.51
19-SEP-16	TRASPASO A CUENTA DE TERCEROS 0000005896 IVA:00000000.00 , A LA CUENTA: 0177229426 COMBUSTIBLE CONVENIO SEDARH AL R.F.C. SVA040616IGA	MXP	6,000.00		125,493.51
19-SEP-16	Comision x Internet 5896 Transferencias Tercero Banorte	MXP	3.00		125,490.51
19-SEP-16	IVA Com x Internet 5896 Transferencias Tercero Banorte	MXP	0.48		125,490.03
26-SEP-16	TRASPASO A CUENTA DE TERCEROS 0000002589 IVA:00000000.00 , A LA CUENTA: 0177229426	MXP	1,700.00		123,790.03
26-SEP-16	Comision x Internet 2589 Transferencias Tercero Banorte	MXP	3.00		123,787.03
26-SEP-16	IVA Com x Internet 2589 Transferencias Tercero Banorte	MXP	0.48		123,786.55
28-SEP-16	CHEQUE PAGADO 0000023 DEPOSITO A CTA. 0940084288 RFC GAGA560117TC8	MXP	9,109.88		114,676.67
28-SEP-16	CHEQUE PAGADO 0000022 DEPOSITO A CTA. 0940084288 RFC GAGA560117TC8	MXP	2,300.00		112,376.67
28-SEP-16	TRASPASO A CUENTA DE TERCEROS 0000005896 IVA:00000000.00 , A LA CUENTA: 0177229426 COMBUSTIBLE CONVENIO SEDARH AL R.F.C. SVA040616IGA	MXP	3,000.00		109,376.67
28-SEP-16	Comision x Internet 5896 Transferencias Tercero Banorte	MXP	3.00		109,373.67
28-SEP-16	IVA Com x Internet 5896 Transferencias Tercero Banorte	MXP	0.48		109,373.19
29-SEP-16	TRASPASO A CUENTA PROPIA 0000001478 IVA:00000000.00 , A LA CUENTA 0424239905 TRASPASO AL R.F.C. MVA850101PY7	MXP	6,688.00		102,685.19
29-SEP-16	TRASPASO A CUENTA PROPIA 0000002145 IVA:00000000.00 , A LA CUENTA 0424239905 TRASPASO AL R.F.C. MVA850101PY7	MXP	5,359.00		97,326.19
29-SEP-16	RETIRO DEP. ELECTRONICO DE LA EMISORA : 33914	MXP	8,524.00		88,802.19

La fecha de corte coincide con la fecha de terminación del periodo que se señala en el presente estado de cuenta. Las operaciones efectuadas durante días no laborales o después de la hora de corte de fin de día serán consideradas en nuestra contabilidad como realizadas en el siguiente día hábil bancario. Usted dispone de 90 días después de la fecha de corte para objetar la información contenida en su estado de cuenta, de no hacerlo se asumirá su conformidad al respecto.

▼ DETALLE DE OPERACIONES Enlace Global Pm S/Intereses (CONTINUACION) ▼

FECHA	DESCRIPCION DEL CARGO/ABONO	MONEDA	MONTO DEL RETIRO	MONTO DEL DEPOSITO	SALDO
29-SEP-16	SALDO ANTERIOR				88,802.19
29-SEP-16	RETIRO DEP. ELECTRONICO DE LA EMISORA : 33914	MXP	11,592.00		77,210.19
29-SEP-16	RETIRO DEP. ELECTRONICO DE LA EMISORA : 33914	MXP	21,719.74		55,490.45
30-SEP-16	TRASPASO A CUENTA DE TERCEROS 0000001495 IVA:00000000.00 , A LA CUENTA: 0177229426 COMBUSTIBLE CONVENIO SEDARH AL R.F.C. SVA0406161GA	MXP	3,000.00		52,490.45
30-SEP-16	Comision x Internet 1495 Transferencias Tercero Banorte	MXP	3.00		52,487.45
30-SEP-16	IVA Com x Internet 1495 Transferencias Tercero Banorte	MXP	0.48		52,486.97
30-SEP-16	002601001609300000186708 SPEI RECIBIDO DEL BANCO 0012 BBVA BANCOMER DEL CLIENTE SECRETARIA DE FINANZAS DE LA CLABE 012700001015002364 CON RFC GES850101L4A CONCEPTO: SECRETARIA DE FINANZAS REFERENCIA: 3009168 CVE RAST: 002601001609300000186708	MXP		655,221.00	707,707.97
30-SEP-16	COM.CHQ.EXPED. LIQ 2016-09-30	MXP	28.00		707,679.97
30-SEP-16	I.V.A. LIQ 2016-09-30	MXP	4.48		707,675.49

AVISO

DESCUBRA LAS VENTAJAS QUE LE OFRECE EL SERVICIO DE DEPOSITOS REMOTOS!  
REALICE DEPOSITOS CON CHEQUES DESDE LA COMODIDAD DE SU OFICINA Y EVITE FILAS EN SUCURSAL,  
LOS DEPOSITOS REALIZADOS CON CHEQUES BANORTE SE REFLEJARAN EN SU CUENTA EL MISMO DIA,  
LA COMISION MENSUAL ES DE \$300 Y \$1 POR CADA CHEQUE PROCESADO.  
PARA MAYOR INFORMACION LO INVITAMOS A CONTACTAR A SU EJECUTIVO DE CUENTA.

(Saldo inicial de \$605,865.35)

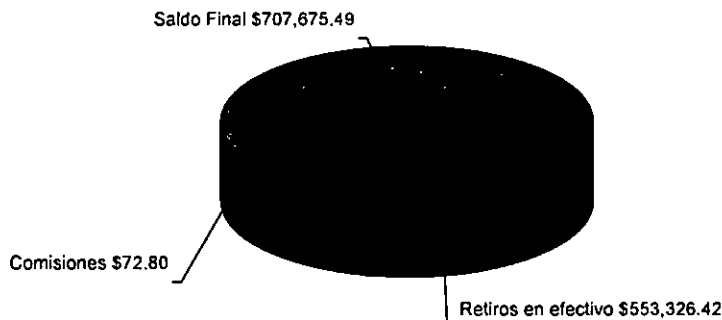

REFERENCIA DE ABREVIACIONES:

R.F.C.: Registro Federal de Causantes - CLABE: Clave Bancaria Estandarizada - I.V.A.: Impuesto al Valor Agregado - I.S.R.: Impuesto Sobre la Renta - S.B.C.: Saldo salvo Buen Cobro - DISP.: Disposición/Dispersión - ATM.: Cajero Automático - BTE.: Banorte - CPA.: Compra - DEP.: Depósito - COM.: Comisión - INTBC.: Interbancaria - O/B.: Otro Banco - CHEQ/CHQ.: Cheque - LIQ.: Liquidación (Pago) - INT.: Interés (es) - EDO.: Estado - CTA.: Cuenta - CAM.: Cámara de Compensación - ABO.: Abono - CAP.: Capital - INV.: Inversión - PZO.: Plazo - DEV.: Devolución - REV.: Reverso - CONS.: Consulta - VEN.: Ventanilla

Cuando no reciba su estado de cuenta durante los 20 días siguientes de la fecha de corte, y no haya dado instrucciones para que no se le envíe, favor de solicitarlo en su sucursal.

Podrá consultar la información de las comisiones de todos los bancos con fines informativos y de comparación en la CONDUSEF al teléfono 01 800 999 8080 y en la página electrónica: [www.condusef.gob.mx](http://www.condusef.gob.mx)

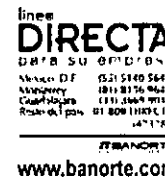

Banco Mercantil del Norte, S.A. Institución de Banca Múltiple Grupo Financiero Banorte Av. Revolución No. 3000, Colonia Primavera, C.P. 64830, Monterrey, Nuevo León. RFC. BMN930209927.

Banco Mercantil del Norte, S.A. Institución de Banca Múltiple, Grupo Financiero Banorte recibe las consultas, reclamaciones o aclaraciones, en su Unidad Especializada de Atención a Usuarios, ubicada en Av. Paseo de la Reforma No. 505 Piso 43 Colonia Cuauhtémoc C.P. 06500 Delegación Cuauhtémoc, México, D.F. y por Correo Electrónico [una@banorte.com](mailto:una@banorte.com) o Teléfono 01 800 627 22 92 así como en cualquiera de sus sucursales u oficinas. En el caso de no obtener una respuesta satisfactoria, podrá acudir a la Comisión Nacional para la Protección y Defensa de los Usuarios de Servicios Financieros [www.condusef.gob.mx](http://www.condusef.gob.mx) con número telefónico de atención en el Distrito Federal (55) 53400999 y desde el resto de la República el 01 800 999 8060

**Advertencia:**  
Incumplir tus obligaciones te puede generar comisiones.

El presente Estado de Cuenta no es un comprobante fiscal



Los productos anteriormente descritos se encuentran protegidos por el Instituto para la Protección del Ahorro Bancario (IPAB) hasta por un monto equivalente a 400,000 UDIS por cliente por Institución, lo anterior de conformidad con las disposiciones legales que regulan a dicho Instituto.

Visita la página [www.ipab.org.mx](http://www.ipab.org.mx)



No. de cliente	13733363
RFC	MVA850101PY7
Plaza	9588 PLAZA SAN LUIS POTOSI
Sucursal	0841 AVENIDA SAN LUIS POTOSI
Teléfonos Sucursal	8145206
Dirección Sucursal	VENUSTIANO CARRANZA 990 MODERNA
Período	De 01/Septiembre/2016 al 30/Septiembre/2016
Fecha de corte	30/Septiembre/2016
Página	5 de 5

**▼ INFORME DE DEPÓSITOS EN EFECTIVO MAYORES A \$15,000 PESOS ▼**

MUNICIPIO DE VILLA DE ARISTA SLP  
CALLE PALACIO MUNICIPAL SN ENT. PISO DEP., VILLA DE ARISTA VILLA DE ARISTA S.L.P. C.P. 78940  
RFC: MVA850101PY7

DEL MES DE **SEPTIEMBRE** DE 2016 NO. DE CLIENTE: **13733363**

EXCEDENTES DE DEPOSITOS	\$	87,732.00
TIPO DE CAMBIO	\$	19.5002

**RESUMEN DEL EJERCICIO 2016**

MONTO EXCEDENTE DE DEPOSITOS	\$	2,876,233.36
------------------------------	----	--------------

\*Los depósitos en efectivo presentados en el presente informe, son aquellos que exceden la cantidad de \$15,000 (Quince mil pesos 00/100) de forma acumulada en todas las cuentas bajo la titularidad del cliente, dentro de un mes calendario.

BANCO MERCANTIL DEL NORTE S.A., INSTITUCION DE BANCA MULTIPLE  
GRUPO FINANCIERO BANORTE,  
AV. REVOLUCION NO. 3000, COLONIA PRIMAVERA, C.P. 64830, MONTERREY, N.L.  
RFC: BMN930209927

**AVISO DE PRIVACIDAD**

El artículo tercero transitorio de la Ley para la Protección de Datos Personales en Posesión de Particulares (LPDPPP) establece que los responsables expedirán el aviso de privacidad de conformidad con lo dispuesto en los artículos 16 y 17 de la LPDPPP. Por lo anterior, ponemos a su disposición nuestro aviso de privacidad en [www.banorte.com](http://www.banorte.com). Se presume que usted consiente tácitamente en el tratamiento de sus datos mientras no manifieste su oposición.

La fecha de corte coincide con la fecha de terminación del periodo que se señala en el presente estado de cuenta. Las operaciones efectuadas durante días no laborales o después de la hora de corte de fin de día serán consideradas en nuestra contabilidad como realizadas en el siguiente día hábil bancario. Usted dispone de 90 días después de la fecha de corte para objetar la información contenida en su estado de cuenta, de no hacerlo se asumirá su conformidad al respecto.

FORTAMON 2016  
MUNICIPIO DE VILLA DE ARISTA SLP  
CALLE PALACIO MUNICIPAL SN  
VILLA DE ARISTA  
VILLA DE ARISTA S.L.P.  
SUCURSAL 0841 AVENIDA SAN LUIS POTOSI  
CORREO

C.P. 78940



No. de cliente | 13733363  
RFC | MVA850101PY7  
Plaza | 9588 PLAZA SAN LUIS POTOSI  
Sucursal | 0841 AVENIDA SAN LUIS POTOSI  
Teléfonos Sucursal | 8145206  
Dirección Sucursal | VENUSTIANO CARRANZA 990 MODERNA  
Período | De 01/Octubre/2016 al 31/Octubre/2016  
Fecha de corte | 31/Octubre/2016  
Página | 1 de 6

NO. CUENTA	0424239651
GANANCIA ANUAL TOTAL (GAT) <sup>1</sup>	N/A %
GAT NOMINAL	N/A %
GAT REAL <sup>2</sup>	0.00 %
(+) INTERESES APLICABLES	\$ 75.90
(-) TOTAL DE COMISIONES COBRADAS	\$ 75.90

Enlace Global PM S/Intereses  
Octubre 2016

<sup>1</sup> Antes de Impuestos

<sup>2</sup> La GAT REAL es el rendimiento que obtendría después de descontar la inflación estimada

### RESUMEN INTEGRAL

PRODUCTO/SERVICIO	CUENTA	SALDO ANTERIOR	SALDO AL CORTE
ENLACE GLOBAL PM S/INTERESES	0424239651	\$ 707,675.49	\$ 657,325.01
<b>TOTAL</b>		<b>\$ 707,675.49</b>	<b>\$ 657,325.01</b>

### Enlace Global Pm S/Intereses

No. de CUENTA: 0424239651

DIVISA: PESOS

CLABE: 072 700 00424239651 8

### RESUMEN DEL PERIODO

	MONTO
Saldo inicial del período	\$ 707,675.49
(+) Depósitos	\$ 655,221.00
(-) Retiros	\$ 705,483.44
(+) Intereses Netos Ganados	\$ 0.00
<b>(-) Comisiones Cobradas</b>	<b>\$ 75.90</b>
(-) IVA sobre comisiones (16%)	\$ 12.14
Saldo Actual	\$ 657,325.01
Saldo Disponible al día*	\$ 657,325.01
Saldo Mínimo requerido	\$ 10,000.00

### \*SALDO NO DISPONIBLE AL DIA

	MONTO
Depósitos de cheques S.B.C.	\$ 0.00
Comisiones Pendientes de aplicar	\$ 0.00
Compras no aplicadas	\$ 0.00
Total	\$ 0.00

### SALDO PROMEDIO DIARIO

	MONTO
En el Período (del 01 Oct al 31 Oct)	\$ 333,291.76
Días que comprende el período	031
<b>Acumulado anual</b>	<b>\$ 249,435.84</b>
Días que comprende el período anual	284

### CALCULO DE INTERESES DEVENGADOS

Intereses Tasa Bruta Anual 0.00%	\$ 0.00
Retención de IDE	\$ 0.00
Retención de ISR	\$ 0.00
Intereses Netos Ganados	\$ 0.00

### RESUMEN DE COMISIONES

CHEQUES	
Cheques girados	2
Cheques girados sin comisión	0
Cheques girados con comisión	2
Importe de la comisión	\$ 28.00
Por cheques devueltos	\$ 0.00
<b>OTRAS COMISIONES</b>	<b>\$ 47.90</b>

### COMPORTAMIENTO DE TARJETA DE DEBITO

Uso en cajeros automáticos	\$ 0.00
Compras en comercios	\$ 0.00
Uso en sucursales	\$ 0.00
Total Uso del débito	\$ 0.00

La fecha de corte coincide con la fecha de terminación del periodo que se señala en el presente estado de cuenta. Las operaciones efectuadas durante días no laborales o después de la hora de corte de fin de día serán consideradas en nuestra contabilidad como realizadas en el siguiente día hábil bancario. Usted dispone de 90 días después de la fecha de corte para objetar la información contenida en su estado de cuenta, de no hacerlo se asumirá su conformidad al respecto.

**▼ DETALLE DE OPERACIONES ▼**

FECHA	DESCRIPCION DEL CARGO/ ABONO	MONEDA	MONTO DEL RETIRO	MONTO DEL DEPOSITO	SALDO
30-SEP-16	SALDO ANTERIOR				707,675.49
04-OCT-16	TRASPASO A CUENTA DE TERCEROS 0000005289 IVA:00000000.00 , A LA CUENTA: 0177229426 COMBUSTIBLE CONVENIO SEDARH AL R.F.C. SVA0406161GA	MXP	3,000.00		704,675.49
04-OCT-16	TRASPASO A CUENTA DE TERCEROS 0000005289 IVA:00000000.00 , A LA CUENTA: 0177229426 COMBUSTIBLE CONVENIO SEDARH AL R.F.C. SVA0406161GA	MXP	3,000.00		701,675.49
04-OCT-16	TRASPASO A CUENTA DE TERCEROS 0000005896 IVA:00000000.00 , A LA CUENTA: 0177229426 COMBUSTIBLE CONVENIO SEDARH AL R.F.C. SVA0406161GA	MXP	3,000.00		698,675.49
04-OCT-16	TRASPASO A CUENTA DE TERCEROS 0000001258 IVA:00000000.00 , A LA CUENTA: 0177229426 COMBUSTIBLE CONVENIO SEDARH AL R.F.C. SVA0406161GA	MXP	3,000.00		695,675.49
04-OCT-16	Comision x Internet 5289 Transferencias Tercero Banorte	MXP	3.00		695,672.49
04-OCT-16	IVA Com x Internet 5289 Transferencias Tercero Banorte	MXP	0.48		695,672.01
04-OCT-16	Comision x Internet 5289 Transferencias Tercero Banorte	MXP	3.00		695,669.01
04-OCT-16	IVA Com x Internet 5289 Transferencias Tercero Banorte	MXP	0.48		695,668.53
04-OCT-16	Comision x Internet 5896 Transferencias Tercero Banorte	MXP	3.00		695,665.53
04-OCT-16	IVA Com x Internet 5896 Transferencias Tercero Banorte	MXP	0.48		695,665.05
04-OCT-16	Comision x Internet 1258 Transferencias Tercero Banorte	MXP	3.00		695,662.05
04-OCT-16	IVA Com x Internet 1258 Transferencias Tercero Banorte	MXP	0.48		695,661.57
04-OCT-16	TRASPASO A CUENTA DE TERCEROS 0000001024 IVA:00000000.00 , A LA CUENTA: 0158064898 DESCUENTO A EMPLEADOS IMPULSORA PROMOBLEN AL R.F.C. IPR8310018L5	MXP	716.78		694,944.79
04-OCT-16	Comision x Internet 1024 Transferencias Tercero Banorte	MXP	3.00		694,941.79
04-OCT-16	IVA Com x Internet 1024 Transferencias Tercero Banorte	MXP	0.48		694,941.31
04-OCT-16	TRASPASO A CUENTA DE TERCEROS 0000005874 IVA:00000000.00 , A LA CUENTA: 0177229426 COMBUSTIBLE SEGURIDAD PUBLICA AL R.F.C. SVA0406161GA	MXP	1,700.00		693,241.31
04-OCT-16	Comision x Internet 5874 Transferencias Tercero Banorte	MXP	3.00		693,238.31
04-OCT-16	IVA Com x Internet 5874 Transferencias Tercero Banorte	MXP	0.48		693,237.83
11-OCT-16	TRASPASO A CUENTA PROPIA 0000002596 IVA:00000000.00 , A LA CUENTA 0403552908 ALUMBRADO PUBLICO. AL R.F.C. MVA850101PY7	MXP	211,537.00		481,700.83
12-OCT-16	TRASPASO A CUENTA PROPIA 0000001258 IVA:00000000.00 , A LA CUENTA 0403552908 ALUMBRADO PUBLICO. AL R.F.C. MVA850101PY7	MXP	160,620.00		321,080.83

**REFERENCIA DE ABREVIACIONES:**

R.F.C.: Registro Federal de Contribuyentes - CLABE: Clave Bancaria Estandarizada - I.V.A.: Impuesto al Valor Agregado - I.S.R.: Impuesto Sobre la Renta  
- S.B.C. Cálculo sobre Bases Captales - DISP.: Disposición/Dispersión - ATM.: Cajero automático - BTE.: Banorte - CPA.: Compra - DEP.: Depósito - COM.: Comisión  
- INTBC.: Interbancaria - O/B.: Ciro Banco - CHEQ./CHQ.: Cheque - LIQ.: Liquidación (Pago) - INT.: Interés(es) - EDO.: Estado - CTA.: Cuenta - CAM.: Cámara  
de Compensación - ABO.: Abono - CAP.: Capital - INV.: Inversión - PZO.: Plazo - DEV.: Devolución - REV.: Reverso - CONS.: Consulta - VEN.: Ventaja

Cuando no reciba el saldo de cuenta durante los 30 días siguientes de la fecha de corte, y no haya dado instrucciones para que no se le envíe, favor de solicitar a su sucursal.

Pueda consultar la información de las comisiones de todos los bancos con fines informativos de comparación en la página al teléfono 01 800 669 9269 y en la página electrónica [www.condusef.gob.mx](http://www.condusef.gob.mx)

**DIRECTA**

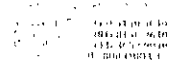

[www.banorte.com](http://www.banorte.com)

Banco Mercantil del Norte, S.A. Institución de Banca Múltiple Grupo Financiero Banorte. Av. Revolución No. 3000 Colonia Primavera, C.P. 64830 Monterrey, Nuevo León. RFC: BMN0321092Z.

Banco Mercantil del Norte, S.A. Institución de Banca Múltiple Grupo Financiero Banorte. Av. Revolución No. 3000 Colonia Primavera, C.P. 64830 Monterrey, Nuevo León. RFC: BMN0321092Z. Banco Mercantil del Norte, S.A. Institución de Banca Múltiple Grupo Financiero Banorte. Av. Revolución No. 3000 Colonia Primavera, C.P. 64830 Monterrey, Nuevo León. RFC: BMN0321092Z. Banco Mercantil del Norte, S.A. Institución de Banca Múltiple Grupo Financiero Banorte. Av. Revolución No. 3000 Colonia Primavera, C.P. 64830 Monterrey, Nuevo León. RFC: BMN0321092Z.

**Advertencia:**  
Incumple las obligaciones de puede generar comisiones.

**El presente Estado de Cuenta no es un comprobante fiscal**



Los productos anteriormente descritos se encuentran protegidos por el Instituto para la Protección del Ahorro Bancario (IPAB) hasta por un monto equivalente a 400 000 UTM por cliente por institución, lo anterior de conformidad con las disposiciones legales que rigen en el ámbito del presente Instituto.

Visita la página [www.ipab.org.mx](http://www.ipab.org.mx)

**▼ DETALLE DE OPERACIONES Enlace Global Pm S/Intereses (CONTINUACION) ▼**

FECHA	DESCRIPCION DEL CARGO/ ABONO	MONEDA	MONTO DEL RETIRO	MONTO DEL DEPOSITO	SALDO
12-OCT-16	SALDO ANTERIOR				321,080.83
12-OCT-16	CARGO POR PAGO CONCENTRACION BEM COMISION FEDERA 000000000019600801000121610120001025596 AL RFC CFE370814Q10 RAS 88466286090540088924 FAC 088924	MXP	102,559.00		218,521.83
14-OCT-16	RETIRO DEP. ELECTRONICO DE LA EMISORA : 33914	MXP	8,524.00		209,997.83
14-OCT-16	RETIRO DEP. ELECTRONICO DE LA EMISORA : 33914	MXP	11,592.00		198,405.83
14-OCT-16	RETIRO DEP. ELECTRONICO DE LA EMISORA : 33914	MXP	21,719.74		176,686.09
17-OCT-16	TRASPASO A CUENTA DE TERCEROS 0000008569 IVA:00000000.00 , A LA CUENTA: 0177229426 COMBUSTIBLE CONVENIO SEDARH AL R.F.C. SVA0406161GA	MXP	9,000.00		167,686.09
17-OCT-16	TRASPASO A CUENTA DE TERCEROS 0000004256 IVA:00000000.00 , A LA CUENTA: 0177229426 COMBUSTIBLE SEGURIDAD PUBLICA AL R.F.C. SVA0406161GA	MXP	3,400.00		164,286.09
17-OCT-16	Comision x Internet 8569 Transferencias Tercero Banorte	MXP	3.00		164,283.09
17-OCT-16	IVA Com x Internet 8569 Transferencias Tercero Banorte	MXP	0.48		164,282.61
17-OCT-16	Comision x Internet 4256 Transferencias Tercero Banorte	MXP	3.00		164,279.61
17-OCT-16	IVA Com x internet 4256 Transferencias Tercero Banorte	MXP	0.48		164,279.13
17-OCT-16	TRASPASO A CUENTA DE TERCEROS 0000005896 IVA:00000000.00 , A LA CUENTA: 0158064898 DESCUENTO A EMPLEADOS IMPULSORA PROMOBLEN AL R.F.C. IPR8310018L5	MXP	716.78		163,562.35
17-OCT-16	Comision x Internet 5896 Transferencias Tercero Banorte	MXP	3.00		163,559.35
17-OCT-16	IVA Com x Internet 5896 Transferencias Tercero Banorte	MXP	0.48		163,558.87
18-OCT-16	CHEQUE CAMARA 0000024 00M960429832	MXP	7,471.10		156,087.77
18-OCT-16	TRASPASO A CUENTA DE TERCEROS 0000002563 IVA:00000000.00 , A LA CUENTA: 0803057393 PAGO DE FAC 254 AL R.F.C. GACC5312038E5	MXP	828.20		155,259.57
18-OCT-16	Comision x Internet 2563 Transferencias Tercero Banorte	MXP	3.00		155,256.57
18-OCT-16	IVA Com x Internet 2563 Transferencias Tercero Banorte	MXP	0.48		155,256.09
20-OCT-16	TRASPASO A CUENTA DE TERCEROS 0000002156 IVA:00000000.00 , A LA CUENTA: 0177229426 COMBUSTIBLE CONVENIO SEDARH AL R.F.C. SVA0406161GA	MXP	10,000.00		145,256.09
20-OCT-16	Comision x Internet 2156 Transferencias Tercero Banorte	MXP	3.00		145,253.09
20-OCT-16	IVA Com x Internet 2156 Transferencias Tercero Banorte	MXP	0.48		145,252.61
24-OCT-16	TRASPASO A CUENTA DE TERCEROS 0000001245 IVA:00000000.00 , A LA CUENTA: 0177229426 COMBUSTIBLE CONVENIO SEDARH AL R.F.C. SVA0406161GA	MXP	10,000.00		135,252.61
24-OCT-16	TRASPASO A CUENTA DE TERCEROS 0000008963 IVA:00000000.00 , A LA CUENTA: 0177229426 COMBUSTIBLE DIESEL AL R.F.C. SVA0406161GA	MXP	2,500.00		132,752.61

La fecha de corte coincide con la fecha de terminación del periodo que se señala en el presente estado de cuenta. Las operaciones efectuadas durante días no laborales o después de la hora de corte de fin de día serán consideradas en nuestra contabilidad como realizadas en el siguiente día hábil bancario. Usted dispone de 90 días después de la fecha de corte para objetar la información contenida en su estado de cuenta, de no hacerlo se asumirá su conformidad al respecto.

**▼ DETALLE DE OPERACIONES Enlace Global Pm S/Intereses (CONTINUACION) ▼**

FECHA	DESCRIPCION DEL CARGO/ ABONO	MONEDA	MONTO DEL RETIRO	MONTO DEL DEPOSITO	SALDO
24-OCT-16	SALDO ANTERIOR				132,752.61
24-OCT-16	Comision x Internet 1245	MXP	3.00		132,749.61
24-OCT-16	Transferencias Tercero Banorte				
24-OCT-16	IVA Com x Internet 1245	MXP	0.48		132,749.13
24-OCT-16	Transferencias Tercero Banorte				
24-OCT-16	Comision x Internet 8963	MXP	3.00		132,746.13
24-OCT-16	Transferencias Tercero Banorte				
24-OCT-16	IVA Com x Internet 8963	MXP	0.48		132,745.65
24-OCT-16	Transferencias Tercero Banorte				
24-OCT-16	COMPRA ORDEN DE PAGO SPEI 0002365 = REFERENCIA CTA/CLABE: 012180001694267014 BEM SPEI, BCO:012 BENEFICIARIO:NAANDANJAIN MEXICO SA DE CV ABONO DE FAC COMPRA DE CINTILLA CVE RASTREO: 8846CAP2201610240385823845 RFC: NME990513H30 IVA: 000000000000.00 BBVA BANCOMER	MXP	80,000.00		52,745.65
24-OCT-16	COMISION ORDEN DE PAGO SPEI REFERENCIA: 0002365	MXP	8.90		52,736.75
24-OCT-16	I.V.A. ORDEN DE PAGO SPEI REFERENCIA: 0002365	MXP	1.42		52,735.33
25-OCT-16	CHEQUE PAGADO 0000027 DEPOSITO A CTA. 0940084288 RFC GAGA560117TC8	MXP	7,413.10		45,322.23
28-OCT-16	RETIRO DEP. ELECTRONICO DE LA EMISORA : 33914	MXP	8,524.00		36,798.23
28-OCT-16	RETIRO DEP. ELECTRONICO DE LA EMISORA : 33914	MXP	11,592.00		25,206.23
28-OCT-16	RETIRO DEP. ELECTRONICO DE LA EMISORA : 33914	MXP	23,069.74		2,136.49
31-OCT-16	002601001610310000244603 SPEI RECIBIDO DEL BANCO 0012 BBVA BANCOMER DEL CLIENTE SECRETARIA DE FINANZAS DE LA CLABE 012700001015002364 CON RFC GES850101L4A CONCEPTO: SECRETARIA DE FINANZAS REFERENCIA: 3110168 CVE RAST: 002601001610310000244603	MXP		655,221.00	657,357.49
31-OCT-16	COM.CHO.EXPED. LIQ 2016-10-31	MXP	28.00		657,329.49
31-OCT-16	I.V.A. LIQ 2016-10-31	MXP	4.48		657,325.01

**¡DESCUBRA LAS VENTAJAS QUE LE OFRECE EL SERVICIO DE DEPOSITOS REMOTOS!**  
**REALICE DEPOSITOS CON CHEQUES DESDE LA COMODIDAD DE SU OFICINA Y EVITE FILAS EN SUCURSAL,**  
**LOS DEPOSITOS REALIZADOS CON CHEQUES BANORTE SE REFLEJARAN EN SU CUENTA EL MISMO DIA,**  
**LA COMISION MENSUAL ES DE \$300 Y \$1 POR CADA CHEQUE PROCESADO.**  
**PARA MAYOR INFORMACION LO INVITAMOS A CONTACTAR A SU EJECUTIVO DE CUENTA.**

AVISO

**REFERENCIA DE ABREVIACIONES:**

R.F.C.: Registro Federal de Contribuyentes - CLABE: Clave Bancaria Estandarizada - I.V.A.: Impuesto al Valor Agregado - I.S.R.: Impuesto Sobre la Renta  
 - S.B.C: Saldo salvo Buen Cobro - DISP.: Disposición/Dispensación - ATM.: Cajero Automático - BTE.: Banorte - CPA.: Compra - DEP.: Depósito - COM.: Comisión  
 - INTBC.: Interbancaria - O/B.: Otro Banco - CHEQ/CHQ.: Cheque - LIQ.: Liquidación (Pago) - INT.: Interés(es) - EDO.: Estado - CTA.: Cuenta - CAM.: Cámara  
 de Compensación - ABO.: Abono - CAP.: Capital - INV.: Inversión - PZO.: Plazo - DEV.: Devolución - REV.: Reverso - CONS.: Consulta - VEN.: Ventanilla

Cuando no reciba su estado de cuenta durante los 20 días siguientes de la fecha de corte, y no haya dado instrucciones para que no se le envíe, favor de solicitarlo en su sucursal.

Podrá consultar la información de las comisiones de todos los bancos con fines informativos y de comparación en la página al teléfono 01 800 169 8090 en la página electrónica [www.condusef.gob.mx](http://www.condusef.gob.mx)



Banco Mercantil del Norte S.A. Institución de Banca Múltiple Grupo Financiero Banorte. Av. Revolución No. 3000, Colonia Primavera C.P. 48320 Monterrey, Nuevo León RFC: BMN930209927.

Banco Mercantil del Norte S.A. Institución de Banca Múltiple Grupo Financiero Banorte. Av. Revolución No. 3000, Colonia Primavera C.P. 48320 Monterrey, Nuevo León RFC: BMN930209927. Atención al Cliente: 01 800 169 8090. Correo Electrónico: [atencion\\_cliente@banorte.com](mailto:atencion_cliente@banorte.com). El Estado de Cuenta de su Cuenta de Ahorro y Ahorro Automático no genera una responsabilidad para Banorte y podrá ser objeto de litigio por el cliente. Protección y Defensa del Usuario de Servicios Financieros. [www.condusef.gob.mx](http://www.condusef.gob.mx). Teléfono de atención al cliente: 01 800 169 8090 y desde el extranjero la República el 01 300 999 8090.

**Advertencia:**  
 Incumplir sus obligaciones le puede generar comisiones.

**El presente Estado de Cuenta no es un comprobante fiscal**



Los productos anteriormente descritos se encuentran protegidos por el Instituto para la Protección al Ahorro Bancario (IPAB) hasta por un monto equivalente a 400,000 UDIS por cliente por institución, de conformidad con las disposiciones legales que rigen a dicho Instituto.

Visita la página [www.ipab.org.mx](http://www.ipab.org.mx)

(Saldo inicial de \$707,675.49)

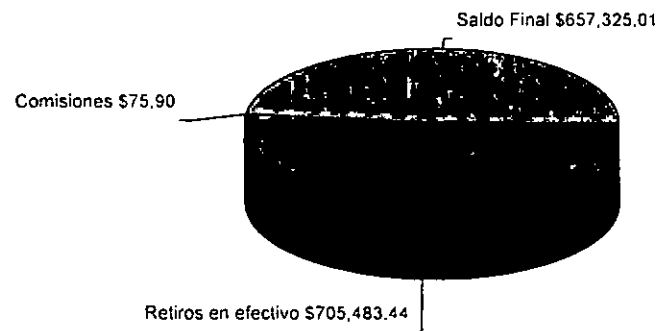

La fecha de corte coincide con la fecha de terminación del periodo que se señala en el presente estado de cuenta. Las operaciones efectuadas durante días no laborales o después de la hora de corte de fin de día serán consideradas en nuestra contabilidad como realizadas en el siguiente día hábil bancario. Usted dispone de 90 días después de la fecha de corte para objetar la información contenida en su estado de cuenta, de no hacerlo se asumirá su conformidad al respecto.

No. de cliente	13733363
RFC	MVA85010IPY7
Plaza	9588 PLAZA SAN LUIS POTOSI
Sucursal	0841 AVENIDA SAN LUIS POTOSI
Teléfonos Sucursal	8145206
Dirección Sucursal	VENUSTIANO CARRANZA 990 MODERNA
Período	De 01/Octubre/2016 al 31/Octubre/2016
Fecha de corte	31/Octubre/2016
Página	6 de 6

**▼ INFORME DE DEPÓSITOS EN EFECTIVO MAYORES A \$15,000 PESOS ▼**

MUNICIPIO DE VILLA DE ARISTA SLP  
 CALLE PALACIO MUNICIPAL SN ENT. PISO DEP., VILLA DE ARISTA VILLA DE ARISTA S.L.P. C.P. 78940  
 RFC: MVA85010IPY7

DEL MES DE **OCTUBRE DE 2016** NO. DE CLIENTE: **13733363**

EXCEDENTES DE DEPOSITOS	\$	76,818.10
TIPO DE CAMBIO	\$	18.8443
<b>RESUMEN DEL EJERCICIO 2016</b>		
MONTO EXCEDENTE DE DEPOSITOS	\$	2,953,051.46

\*Los depósitos en efectivo presentados en el presente informe, son aquellos que exceden la cantidad de \$15,000 (Quince mil pesos 00/100) de forma acumulada en todas las cuentas bajo la titularidad del cliente, dentro de un mes calendario.

BANCO MERCANTIL DEL NORTE S.A., INSTITUCION DE BANCA MULTIPLE  
 GRUPO FINANCIERO BANORTE,  
 AV. REVOLUCION NO. 3000, COLONIA PRIMAVERA, C.P. 64830, MONTERREY, N.L.  
 RFC: BMN930209927

**AVISO DE PRIVACIDAD**

El artículo tercero transitorio de la Ley para la Protección de Datos Personales en Posesión de Particulares (LPDPPP) establece que los responsables expedirán el aviso de privacidad de conformidad con lo dispuesto en los artículos 16 y 17 de la LPDPPP. Por lo anterior, ponemos a su disposición nuestro aviso de privacidad en [www.banorte.com](http://www.banorte.com). Se presume que usted consiente tácitamente en el tratamiento de sus datos mientras no manifieste su oposición.

La fecha de corte coincide con la fecha de terminación del periodo que se señala en el presente estado de cuenta. Las operaciones efectuadas durante días no laborales o después de la hora de corte de fin de día serán consideradas en nuestra contabilidad como realizadas en el siguiente día hábil bancario. Usted dispone de 90 días después de la fecha de corte para objetar la información contenida en su estado de cuenta, de no hacerlo se asumirá su conformidad al respecto.

FORTAMON 2016  
 MUNICIPIO DE VILLA DE ARISTA SLP  
 CALLE PALACIO MUNICIPAL SN  
 VILLA DE ARISTA  
 VILLA DE ARISTA S.L.P.  
 SUCURSAL 0841 AVENIDA SAN LUIS POTOSI  
 CORREO

C.P. 78940



No. de cliente | 13733363  
 RFC | MYA850101PY7  
 Plaza | 9588 PLAZA SAN LUIS POTOSI  
 Sucursal | 0841 AVENIDA SAN LUIS POTOSI  
 Teléfonos Sucursal | 8145206  
 Dirección Sucursal | VENUSTIANO CARRANZA 990 MODERNA  
 Período | De 01/Noviembre/2016 al 30/Noviembre/2016  
 Fecha de corte | 30/Noviembre/2016  
 Página | 1 de 5

NO. CUENTA	0424239651
GANANCIA ANUAL TOTAL (GAT) <sup>1</sup>	
GAT NOMINAL	N/A %
GAT REAL <sup>2</sup>	N/A %
(+) INTERESES APLICABLES	\$ 0.00
(-) TOTAL DE COMISIONES COBRADAS	\$ 68.70

Enlace Global PM S/Intereses  
 Noviembre 2016

<sup>1</sup> Antes de Impuestos

<sup>2</sup> La GAT REAL es el rendimiento que obtendría después de descontar la inflación estimada

▼ RESUMEN INTEGRAL ▼

PRODUCTO/SERVICIO	CUENTA	SALDO ANTERIOR	SALDO AL CORTE
ENLACE GLOBAL PM S/INTERESES	0424239651	\$ 657,325.01	\$ 622,916.45
<b>TOTAL</b>		<b>\$ 657,325.01</b>	<b>\$ 622,916.45</b>

▼ Enlace Global Pm S/Intereses ▼

No. de CUENTA: 0424239651

DIVISA: PESOS

CLABE: 072 700 00424239651 8

▼ RESUMEN DEL PERIODO ▼

	MONTO
Saldo inicial del período	\$ 657,325.01
(+) Depósitos	\$ 616,177.00
(-) Retiros	\$ 650,505.88
(+) Intereses Netos Ganados	\$ 0.00
(-) Comisiones Cobradas	\$ 68.70
(-) IVA sobre comisiones (16%)	\$ 10.98
Saldo Actual	\$ 622,916.45
Saldo Disponible al día*	\$ 622,916.45
Saldo Mínimo requerido	\$ 10,000.00

▼ \*SALDO NO DISPONIBLE AL DIA ▼

	MONTO
Depósitos de cheques S.B.C.	\$ 0.00
Comisiones Pendientes de aplicar	\$ 0.00
Compras no aplicadas	\$ 0.00
Total	\$ 0.00

▼ SALDO PROMEDIO DIARIO ▼

	MONTO
En el Período (del 01 Nov al 30 Nov)	\$ 342,274.79
Días que comprende el período	030
Acumulado anual	\$ 257,875.75
Días que comprende el período anual	314

▼ CALCULO DE INTERESES DEVENGADOS ▼

Intereses Tasa Bruta Anual 0.00%	\$ 0.00
Retención de IDE	\$ 0.00
Retención de ISR	\$ 0.00
Intereses Netos Ganados	\$ 0.00

▼ RESUMEN DE COMISIONES ▼

CHEQUES	
Cheques girados	3
Cheques girados sin comisión	0
Cheques girados con comisión	3
Importe de la comisión	\$ 42.00
Por cheques devueltos	\$ 0.00
OTRAS COMISIONES	\$ 26.70

▼ COMPORTAMIENTO DE TARJETA DE DEBITO ▼

Uso en cajeros automáticos	\$ 0.00
Compras en comercios	\$ 0.00
Uso en sucursales	\$ 0.00
Total Uso del débito	\$ 0.00

La fecha de corte coincide con la fecha de terminación del período que se señala en el presente estado de cuenta. Las operaciones efectuadas durante días no laborales o después de la hora de corte de fin de día serán consideradas en nuestra contabilidad como realizadas en el siguiente día hábil bancario. Usted dispone de 90 días después de la fecha de corte para objetar la información contenida en su estado de cuenta, de no hacerlo se asumirá su conformidad al respecto.



▼ DETALLE DE OPERACIONES ▼						
FECHA	DESCRIPCION DEL CARGO/ ABONO	MONEDA	MONTO DEL RETIRO	MONTO DEL DEPOSITO	SALDO	
31-OCT-16	SALDO ANTERIOR				657,325.01	
03-NOV-16	TRASPASO A CUENTA DE TERCEROS 0000008963 IVA:00000000.00 , A LA CUENTA: 0158064898 DESCUENTO A EMPLEADOS IMPULSORA PROMOBIEIN AL R.F.C. IPR8310018L5	MXP	716.78 ✓		656,608.23	
07-NOV-16	TRASPASO A CUENTA DE TERCEROS 0000001471 IVA:00000000.00 , A LA CUENTA: 0177229426 COMBUSTIBLE DIESEL AL R.F.C. SYA0406161GA	MXP	1,700.00 ✓		654,908.23	
07-NOV-16	TRASPASO A CUENTA PROPIA 0000001256 IVA:00000000.00 , A LA CUENTA 0852462043 PAGO ENERGIA ELECTRICA POZO AL R.F.C. OAP060914EK8	MXP	103,083.00 ✓		551,825.23	
08-NOV-16	COMPRA ORDEN DE PAGO SPEI 0005236 = REFERENCIA CTA/CLABE: 002700012758353036 BEM SPEI, BCO:002 BENEFICIARIO:marco antonio serna almdandare PAGO DE FAC 2019 CVE RASTREO: 8846CAP3201611080390563900 RFC: SEAM630530-RN IVA: 000000000000.00 BANAMEX	MXP	41,325.99 ✓		510,499.24	
08-NOV-16	COMISION ORDEN DE PAGO SPEI REFERENCIA: 0005236	MXP	8.90		510,490.34	
08-NOV-16	I.V.A. ORDEN DE PAGO SPEI REFERENCIA: 0005236	MXP	1.42		510,488.92	
08-NOV-16	COMPRA ORDEN DE PAGO SPEI 0005126 = REFERENCIA CTA/CLABE: 012180001694267014 BEM SPEI, BCO:012 BENEFICIARIO:NAANDANJAIN MEXICO SA DE CV ABONO DE FAC COMPRA DE CINTILLA CVE RASTREO: 8846CAP4201611080390563901 RFC: NME990513H30 IVA: 000000000000.00 BBVA BANCOMER	MXP	200,000.00 ✓		310,488.92	
08-NOV-16	COMISION ORDEN DE PAGO SPEI REFERENCIA: 0005126	MXP	8.90		310,480.02	
08-NOV-16	I.V.A. ORDEN DE PAGO SPEI REFERENCIA: 0005126	MXP	1.42		310,478.60	
14-NOV-16	COMPRA ORDEN DE PAGO SPEI 0001256 = REFERENCIA CTA/CLABE: 002934060700559350 BEM SPEI, BCO:002 BENEFICIARIO:SEGURIDAD ELECTRONICA Y COMUN PAGO DE FAC 4432 CVE RASTREO: 8846CAPI201611140392345282 RFC: SEC050624UA2 IVA: 000000000000.00 BANAMEX	MXP	3,248.00 ✓		307,230.60	
14-NOV-16	COMISION ORDEN DE PAGO SPEI REFERENCIA: 0001256	MXP	8.90		307,221.70	
14-NOV-16	I.V.A. ORDEN DE PAGO SPEI REFERENCIA: 0001256	MXP	1.42		307,220.28	
14-NOV-16	TRASPASO A CUENTA DE TERCEROS 0000005896 IVA:00000000.00 , A LA CUENTA: 0177229426 COMBUSTIBLE DIESEL SEGURIDAD PUBLICA AL R.F.C. SYA0406161GA	MXP	1,700.00 ✓		305,520.28	
14-NOV-16	RETIRO DEP. ELECTRONICO DE LA EMISORA : 33914	MXP	8,524.00 ✓		296,996.28	
14-NOV-16	RETIRO DEP. ELECTRONICO DE LA EMISORA : 33914	MXP	11,592.00 ✓		285,404.28	
14-NOV-16	RETIRO DEP. ELECTRONICO DE LA EMISORA : 33914	MXP	22,019.74 ✓		263,384.54	

REFERENCIA DE ABREVIACIONES:

R.F.C.: Registro Federal de Causantes - CLABE: Clave Bancaria Estandarizada - I.V.A.: Impuesto al Valor Agregado - I.S.R.: Impuesto Sobre la Renta - S.B.C. Saldo salvo Buen Cobro - DISP: Disposición/Dispersión - ATM: Cajero Automático - BTE.: Banorte - CPA: Compra - DEP.: Depósito - COM.: Comisión - INTBC.: Interbancaria - O/B.: Otro Banco - CHEQ/CHQ.: Cheque - LIQ.: Liquidación (Pago) - INT.: Interés (es) - EDO.: Estado - CTA.: Cuenta - CAM.: Cámara de Compensación - ABO.: Abono - CAP.: Capital - INV.: Inversión - PZO.: Plazo - DEV.: Devolución - REV.: Reverso - CONS.: Consulta - VEN.: Ventanilla

Cuando no reciba su estado de cuenta durante los 20 días siguientes de la fecha de corte, y no haya dado instrucciones para que no se le envíe, favor de solicitarlo en su sucursal

Podrá consultar la información de las comisiones de todos los bancos con fines informativos y de comparación en la CONDUSEF al teléfono 01 800 999 8080 y en la página electrónica:

[www.condusef.gob.mx](http://www.condusef.gob.mx)

linea  
**DIRECTA**  
para su empresa  
México D.F. 657 3148 2640  
Monterrey 0811 8156 9610  
Culiacán 011 4668 9499  
Red de Oficinas 01 800 DIRECTA  
(47712)

BANORTE

[www.banorte.com](http://www.banorte.com)

Banco Mercantil del Norte, S.A. Institución de Banca Múltiple Grupo Financiero Banorte Av. Revolución No. 3000, Colonia Primavera, C.P. 64830, Monterrey, Nuevo León. RFC: BMN930209927.

Banco Mercantil del Norte, S.A. Institución de Banca Múltiple, Grupo Financiero Banorte recibe las consultas, reclamaciones o aclaraciones, en su Unidad Especializada de Atención a Usuarios, ubicado en Av. Paaco de la Reforma No. 565 Piso 43 Colonia Cuauhtémoc C.P. 06500 Delegación Cuauhtémoc, México, D.F. y por Correo Electrónico [une@banorte.com](mailto:une@banorte.com) o Teléfono 01 800 827 22 92 así como en cualquiera de sus sucursales u oficinas. En el caso de no obtener una respuesta satisfactoria, podrá acudir a la Comisión Nacional para la Protección y Defensa de los Usuarios de Servicios Financieros [www.condusef.gob.mx](http://www.condusef.gob.mx) con número telefónico de atención en el Distrito Federal (55) 53400999 y desde el interior de la República el 01 800 999 8080

**Advertencia:**  
Incumplir tus obligaciones te puede generar comisiones.

**El presente Estado de Cuenta no es un comprobante fiscal**



Los productos anteriormente descritos se encuentran protegidos por el Instituto para la Protección del Ahorro Bancario (IPAB) hasta por un monto equivalente a 400 000 UDIS por cliente por Institución, lo anterior de conformidad con las disposiciones legales que regulan a dicho Instituto.

Visita la página [www.ipab.org.mx](http://www.ipab.org.mx)

**▼ DETALLE DE OPERACIONES Enlace Global Pm S/Intereses (CONTINUACION) ▼**

FECHA	DESCRIPCION DEL CARGO/ ABONO	MONEDA	MONTO DEL RETIRO	MONTO DEL DEPOSITO	SALDO
14-NOV-16	SALDO ANTERIOR				263,384.54
16-NOV-16	TRASPASO A CUENTA DE TERCEROS 0000005823 IVA:00000000.00 , A LA CUENTA: 0158064898 DESCUENTO A EMPLEADOS IMPULSORA PROMOBIEIN AL R.F.C. IPR8310018L5	MXP	720.26		262,664.28
18-NOV-16	CHEQUE PAGADO 0000028 DEPOSITO A CTA. 0940084288 RFC GAGA560117TC8	MXP	9,761.36		252,902.92
18-NOV-16	TRASPASO A CUENTA DE TERCEROS 0000002569 IVA:00000000.00 , A LA CUENTA: 0177229426 COMPRA DE COMBUSTIBLE BORDOS DE ABREVADERO AL R.F.C. SVA0406161GA	MXP	21,151.41		231,751.51
18-NOV-16	CHEQUE PAGADO 0000030 DEPOSITO A CTA. 0237888437 RFC ODM950324V2A	MXP	25,677.60		206,073.91
22-NOV-16	TRASPASO A CUENTA DE TERCEROS 0000002156 IVA:00000000.00 , A LA CUENTA: 0177229426 COMBUSTIBLE SEGURIDAD PUBLICA AL R.F.C. SVA0406161GA	MXP	1,700.00		204,373.91
23-NOV-16	CHEQUE CAMARA 0000029 ESL140923DE2	MXP	4,050.00		200,323.91
29-NOV-16	TRASPASO A CUENTA DE TERCEROS 0000002369 IVA:00000000.00 , A LA CUENTA: 0177229426 COMBUSTIBLE SEGURIDAD PUBLICA AL R.F.C. SVA0406161GA	MXP	1,700.00		198,623.91
29-NOV-16	TRASPASO A CUENTA PROPIA 0000002584 IVA:00000000.00 , A LA CUENTA 0403552908 ABONO ALUMBRADO PUBLICO AL R.F.C. MVA850101PY7	MXP	150,000.00		48,623.91
29-NOV-16	RETIRO DEP. ELECTRONICO DE LA EMISORA : 33914	MXP	21,719.74		26,904.17
29-NOV-16	RETIRO DEP. ELECTRONICO DE LA EMISORA : 33914	MXP	11,592.00		15,312.17
29-NOV-16	RETIRO DEP. ELECTRONICO DE LA EMISORA : 33914	MXP	8,524.00		6,788.17
30-NOV-16	002601001611300000207742 SPEI RECIBIDO DEL BANCO 0012 BBVA BANCOMER DEL CLIENTE SECRETARIA DE FINANZAS	MXP		616,177.00	622,965.17
30-NOV-16	COM.CHQ.EXPED. LIQ 2016-11-30 DE LA CLABE 012700001015002364 CON RFC GES850101L4A CONCEPTO: SECRETARIA DE FINANZ AS REFERENCIA: 301168 CVE RAST: 002601001611300000207742	MXP	42.00		622,923.17
30-NOV-16	I.V.A. LIQ 2016-11-30	MXP	6.72		622,916.45

**AVISO**

**¡DESCUBRA LAS VENTAJAS QUE LE OFRECE EL SERVICIO DE DEPOSITOS REMOTOS!**  
 REALICE DEPOSITOS CON CHEQUES DESDE LA COMODIDAD DE SU OFICINA Y EVITE FILAS EN SUCURSAL.  
 LOS DEPOSITOS REALIZADOS CON CHEQUES BANORTE SE REFLEJARAN EN SU CUENTA EL MISMO DIA,  
 LA COMISION MENSUAL ES DE \$300 Y \$1 POR CADA CHEQUE PROCESADO.  
 PARA MAYOR INFORMACION LO INVITAMOS A CONTACTAR A SU EJECUTIVO DE CUENTA.

La fecha de corte coincide con la fecha de terminación del periodo que se señala en el presente estado de cuenta. Las operaciones efectuadas durante días no laborales o después de la hora de corte de fin de día serán consideradas en nuestra contabilidad como realizadas en el siguiente día hábil bancario. Usted dispone de 90 días después de la fecha de corte para objetar la información contenida en su estado de cuenta, de no hacerlo se asumirá su conformidad al respecto.

(Saldo inicial de \$657,325.01)

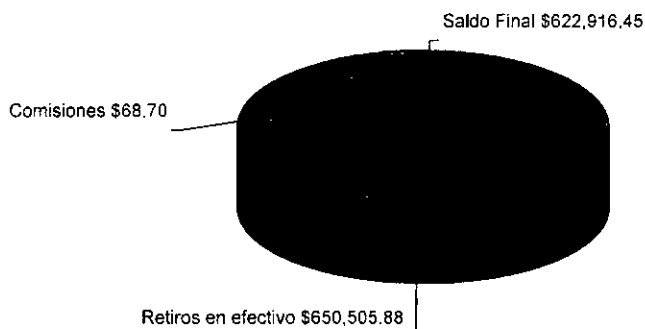

Cuando no reciba su estado de cuenta durante los 20 días siguientes de la fecha de corte, y no haya dado instrucciones para que no se le envíe, favor de solicitarlo en su sucursal.

Podrá consultar la información de las comisiones de todos los bancos con fines informativos y de comparación en la CONDUSEF al teléfono 01 800 999 8080 y en la página electrónica:

[www.condusef.gob.mx](http://www.condusef.gob.mx)

línea  
**DIRECTA**  
para su empresa  
México D.F. (55) 5340 0000  
Monterrey (81) 8155 9540  
Guadalajara (33) 3660 9940  
Rede de S.A. 01 800 1188 11  
(347 1387)

**BANORTE**

[www.banorte.com](http://www.banorte.com)

Banco Mercantil del Norte, S.A.  
Institución de Banca Múltiple  
Grupo Financiero Banorte  
Av. Revolución No. 3000,  
Colonia Primavera, C.P. 64830,  
Monterrey, Nuevo León.  
RFC. BMN930209927.

Banco Mercantil del Norte, S.A. Institución de Banca Múltiple Grupo Financiero Banorte recibe las consultas, reclamaciones o aclaraciones, en su Unidad Especializada de Atención a Usuarios, ubicada en Av Paseo de la Reforma No. 505 Piso 43 Colonia Cuauhtémoc C.P. 06500 Delegación Cuauhtémoc, México, D.F. y por Correo Electrónico [uno@banorte.com](mailto:uno@banorte.com) o Teléfono 01 800 627 22 92, así como en cualquiera de sus sucursales u oficinas. En el caso de no obtener una respuesta satisfactoria, podrá acudir a la Comisión Nacional para la Protección y Defensa de los Usuarios de Servicios Financieros [www.condusef.gob.mx](http://www.condusef.gob.mx) con número telefónico de atención en el Distrito Federal (55) 53400000 y desde el interior de la República el 01 800 999 8080

**Advertencia:**  
Incumplir tus obligaciones te puede generar comisiones.

**El presente Estado de Cuenta no es un comprobante fiscal**



Los productos anteriormente descritos se encuentran protegidos por el Instituto para la Protección del Ahorro Bancario (IPAB) hasta por un monto equivalente a 400,000 UDIS por cliente por Institución, lo anterior, de conformidad con las disposiciones legales que regulan a dicho Instituto.

Visita la página [www.ipab.org.mx](http://www.ipab.org.mx)

**REFERENCIA DE ABREVIACIONES:**

R.F.C.: Registro Federal de Causantes - CLABE: Clave Bancaria Estandarizada - I.V.A.: Impuesto al Valor Agregado - I.S.R.: Impuesto Sobre la Renta - S.B.C.: Saldo salvo Buen Cobro - DISP.: Disposición/Dispersion - ATM.: Cajero Automático - BTE.: Banorte - CPA.: Compra - DEP.: Depósito - COM.: Comisión - INTBC.: Interbancaria - O/B.: Otro Banco - CHEQ/CHQ.: Cheque - LIQ.: Liquidación (Pago) - INT.: Interés (es) - EDO.: Estado - GTA.: Cuenta - CAM.: Cámara de Compensación - ABO.: Abono - CAP.: Capital - INV.: Inversión - PZO.: Plazo - DEV.: Devolución - REV.: Reverso - CONS.: Consulta. - VEN.: Ventanilla

No. de cliente	13733363
RFC	MVA850101PY7
Plaza	9588 PLAZA SAN LUIS POTOSI
Sucursal	0841 AVENIDA SAN LUIS POTOSI
Teléfonos Sucursal	8145206
Direccion Sucursal	VENUSTIANO CARRANZA 990 MODERNA
Período	De 01/Noviembre/2016 al 30/Noviembre/2016
Fecha de corte	30/Noviembre/2016
Página	5 de 5

**▼ INFORME DE DEPÓSITOS EN EFECTIVO MAYORES A \$15,000 PESOS ▼**

MUNICIPIO DE VILLA DE ARISTA SLP  
CALLE PALACIO MUNICIPAL SN ENT. PISO DEP., VILLA DE ARISTA VILLA DE ARISTA S.L.P. C.P. 78940  
RFC: MVA850101PY7

	DEL MES DE <b>NOVIEMBRE</b> DE 2016	NO. DE CLIENTE: <b>13733363</b>		
EXCEDENTES DE DEPOSITOS			\$	138,873.10
TIPO DE CAMBIO			\$	20.5521
<b>RESUMEN DEL EJERCICIO 2016</b>				
MONTO EXCEDENTE DE DEPOSITOS			\$	3,091,924.56

\*Los depósitos en efectivo presentados en el presente informe, son aquellos que exceden la cantidad de \$15,000 (Quince mil pesos 00/100) de forma acumulada en todas las cuentas bajo la titularidad del cliente, dentro de un mes calendario.

BANCO MERCANTIL DEL NORTE S.A., INSTITUCION DE BANCA MULTIPLE  
GRUPO FINANCIERO BANORTE,  
AV. REVOLUCION NO. 3000, COLONIA PRIMAVERA, C.P. 64830, MONTERREY, N.L.  
RFC: BMN930209927

**AVISO DE PRIVACIDAD**

El artículo tercero transitorio de la Ley para la Protección de Datos Personales en Posesión de Particulares (LPDPPP) establece que los responsables expedirán el aviso de privacidad de conformidad con lo dispuesto en los artículos 16 y 17 de la LPDPPP. Por lo anterior, ponemos a su disposición nuestro aviso de privacidad en [www.banorte.com](http://www.banorte.com). Se presume que usted consiente tácitamente en el tratamiento de sus datos mientras no manifieste su oposición.

La fecha de corte coincide con la fecha de terminación del periodo que se señala en el presente estado de cuenta. Las operaciones efectuadas durante días no laborales o después de la hora de corte de fin de día serán consideradas en nuestra contabilidad como realizadas en el siguiente día hábil bancario. Usted dispone de 90 días después de la fecha de corte para objetar la información contenida en su estado de cuenta, de no hacerlo se asumirá su conformidad al respecto.

FORTAMON 2016  
 MUNICIPIO DE VILLA DE ARISTA SLP  
 CALLE PALACIO MUNICIPAL SN  
 VILLA DE ARISTA  
 VILLA DE ARISTA S.L.P.  
 SUCURSAL 0841 AVENIDA SAN LUIS POTOSI  
 CORREO

C.P. 78940



No. de cliente 13733363  
 RFC MVA85010IPY7  
 Plaza 9588 PLAZA SAN LUIS POTOSI  
 Sucursal 0841 AVENIDA SAN LUIS POTOSI  
 Teléfonos Sucursal 8145206  
 Dirección Sucursal VENUSTIANO CARRANZA 990 MODERNA  
 Período De 01/Diciembre/2016 al 31/Diciembre/2016  
 Fecha de corte 31/Diciembre/2016  
 Página 1 de 6

NO. CUENTA	0424239651
GANANCIA ANUAL TOTAL (GAT) <sup>1</sup>	
GAT NOMINAL	N/A %
GAT REAL <sup>2</sup>	N/A %
(+) INTERESES APLICABLES	\$ 0.00
(-) TOTAL DE COMISIONES COBRADAS	\$ 86.50

Enlace Global PM S/Intereses  
 Diciembre 2016

<sup>1</sup> Antes de impuestos  
<sup>2</sup> La GAT REAL es el rendimiento que obtendría después de descontar la inflación estimada

▼ RESUMEN INTEGRAL ▼

PRODUCTO/SERVICIO	CUENTA	SALDO ANTERIOR	SALDO AL CORTE
ENLACE GLOBAL PM S/INTERESES	0424239651	\$ 622,916.45	\$ 50,379.77
<b>TOTAL</b>		<b>\$ 622,916.45</b>	<b>\$ 50,379.77</b>

▼ Enlace Global Pm S/Intereses ▼

No. de CUENTA: 0424239651      DIVISA: PESOS      CLABE: 072 700 00424239651 8

▼ RESUMEN DEL PERIODO ▼      ▼ SALDO PROMEDIO DIARIO ▼

RESUMEN DEL PERIODO		SALDO PROMEDIO DIARIO	
	MONTO		MONTO
Saldo inicial del período	\$ 622,916.45	En el Período (del 01 Dic al 31 Dic)	\$ 401,883.74
(+) Depósitos	\$ 655,219.00	Días que comprende el período	031
(-) Retiros	\$ 1,227,655.36	Acumulado anual	\$ 269,876.41
(+) Intereses Netos Ganados	\$ 0.00	Días que comprende el período anual	345
(-) Comisiones Cobradas	\$ 86.50	▼ CALCULO DE INTERESES DEVENGADOS ▼	
(-) IVA sobre comisiones (16%)	\$ 13.82	Intereses Tasa Bruta Anual 0.00%	\$ 0.00
Saldo Actual	\$ 50,379.77	Retención de IDE	\$ 0.00
Saldo Disponible al día*	\$ 50,379.77	Retención de ISR	\$ 0.00
Saldo Mínimo requerido	\$ 10,000.00	Intereses Netos Ganados	\$ 0.00

▼ \*SALDO NO DISPONIBLE AL DÍA ▼      ▼ RESUMEN DE COMISIONES ▼

*SALDO NO DISPONIBLE AL DÍA		RESUMEN DE COMISIONES	
	MONTO		
Depósitos de cheques S.B.C.	\$ 0.00	<b>CHEQUES</b>	
Comisiones Pendientes de aplicar	\$ 0.00	Cheques girados	3
Compras no aplicadas	\$ 0.00	Cheques girados sin comisión	0
Total	\$ 0.00	Cheques girados con comisión	3
		Importe de la comisión	\$ 42.00
		Por cheques devueltos	\$ 0.00
		OTRAS COMISIONES	\$ 44.50
		▼ COMPORTAMIENTO DE TARJETA DE DEBITO ▼	
		Uso en cajeros automáticos	\$ 0.00
		Compras en comercios	\$ 0.00
		Uso en sucursales	\$ 0.00
		Total Uso del débito	\$ 0.00

LACRU MERCANTIL  
 SUC 7/10/16

La fecha de corte coincide con la fecha de terminación del período que se señala en el presente estado de cuenta. Las operaciones efectuadas durante días no laborales o después de la hora de corte de fin de día serán consideradas en nuestra contabilidad como realizadas en el siguiente día hábil bancario. Usted dispone de 90 días después de la fecha de corte para objetar la información contenida en su estado de cuenta, de no hacerlo se asumirá su conformidad al respecto.

**▼ DETALLE DE OPERACIONES Enlace Global Pm S/Intereses (CONTINUACION) ▼**

FECHA	DESCRIPCION DEL CARGO/ ABONO	MONEDA	MONTO DEL RETIRO	MONTO DEL DEPOSITO	SALDO
16-DIC-16	SALDO ANTERIOR				669,091.78
19-DIC-16	COMPRA ORDEN DE PAGO SPEI 0002365 = REFERENCIA CTA/CLABE: 012180001028835627 BEM SPEI, BCO:012 BENEFICIARIO:CAMARA DE LA INDUSTRIA DE LA pago 2 al millar CVE RASTREO: 8846CAP3201612190404540526 RFC: BNO670315CDO IVA: 000000000000.00 BBVA BANCOMER	MXP	183.38		668,908.40
19-DIC-16	COMISION ORDEN DE PAGO SPEI REFERENCIA: 0002365	MXP	8.90		668,899.50
19-DIC-16	I.V.A. ORDEN DE PAGO SPEI REFERENCIA: 0002365	MXP	1.42		668,898.08
19-DIC-16	COMPRA ORDEN DE PAGO SPEI 0002563 = REFERENCIA CTA/CLABE: 012720004502758674 BEM SPEI, BCO:012 BENEFICIARIO:JUNTA LOCAL DE SANIDAD VEGETA pago de fac 7854 CVE RASTREO: 8846APAB201612190404540550 RFC: JLS951107CE7 IVA: 000000000000.00 BBVA BANCOMER	MXP	30,000.00		638,898.08
19-DIC-16	COMISION ORDEN DE PAGO SPEI REFERENCIA: 0002563	MXP	8.90		638,889.18
19-DIC-16	I.V.A. ORDEN DE PAGO SPEI REFERENCIA: 0002563	MXP	1.42		638,887.76
19-DIC-16	TRASPASO A CUENTA DE TERCEROS 0000002563 IVA:00000000.00 , A LA CUENTA: 0849008463 pago de fac 349 AL R.F.C. PCE990318215	MXP	105,719.85		533,167.91
19-DIC-16	TRASPASO A CUENTA DE TERCEROS 0000002563 IVA:00000000.00 , A LA CUENTA: 0177229426 COMBUSTIBLE DIESEL AL R.F.C. SVA0406161GA	MXP	1,700.00		531,467.91
19-DIC-16	TRASPASO A CUENTA DE TERCEROS 0000002563 IVA:00000000.00 , A LA CUENTA: 0158064898 DESCUENTO A EMPLEADOS IMPULSORA PROMOBLEN AL R.F.C. IPR8310018L5	MXP	720.26		530,747.65
22-DIC-16	COMPRA ORDEN DE PAGO SPEI	MXP	41,330.00		489,417.65
22-DIC-16	COMISION ORDEN DE PAGO SPEI REFERENCIA: 0002485 BEM SPEI, BCO:002 BENEFICIARIO:marco antonio serna almdendare PAGO DE FAC 2074 CVE RASTREO: 8846APA7201612220405810998 RFC: SEAM630530-RN IVA: 000000000000.00 BANAMEX	MXP	8.90		489,408.75
22-DIC-16	I.V.A. ORDEN DE PAGO SPEI REFERENCIA: 0002485	MXP	1.42		489,407.33
22-DIC-16	COMPRA ORDEN DE PAGO SPEI 0002569 = REFERENCIA CTA/CLABE: 002700012758353036 BEM SPEI, BCO:002 BENEFICIARIO:marco antonio serna almdendare PAGO DE FAC 2076 CVE RASTREO: 8846CAP2201612220405810999 RFC: SEAM630530-RN IVA: 000000000000.00 BANAMEX	MXP	14,159.00		475,248.33
22-DIC-16	COMISION ORDEN DE PAGO SPEI REFERENCIA: 0002569	MXP	8.90		475,239.43
22-DIC-16	I.V.A. ORDEN DE PAGO SPEI REFERENCIA: 0002569	MXP	1.42		475,238.01
22-DIC-16	TRASPASO A CUENTA DE TERCEROS 0000002563 IVA:00000000.00 , A LA CUENTA: 0508592528 pago de fac A 972 AL R.F.C. COE050404IM3	MXP	50,999.00		424,239.01
27-DIC-16	TRASPASO A CUENTA DE TERCEROS 0000002563 IVA:00000000.00 , A LA CUENTA: 0177229426 COMBUSTIBLE SEGURIDAD PUBLICA AL R.F.C. SVA0406161GA	MXP	2,000.00		422,239.01



La fecha de corte coincide con la fecha de terminación del periodo que se señala en el presente estado de cuenta. Las operaciones efectuadas durante días no laborales o después de la hora de corte de fin de día serán consideradas en nuestra contabilidad como realizadas en el siguiente día hábil bancario. Usted dispone de 90 días después de la fecha de corte para objetar la información contenida en su estado de cuenta, de no hacerlo se asumirá su conformidad al respecto.

▼ DETALLE DE OPERACIONES Enlace Global Pm S/Intereses (CONTINUACION) ▼

FECHA	DESCRIPCION DEL CARGO/ ABONO	MONEDA	MONTO DEL RETIRO	MONTO DEL DEPOSITO	SALDO
27-DIC-16	SALDO ANTERIOR				422,239.01
27-DIC-16	TRASPASO A CUENTA PROPIA 0000002156 IVA:00000000.00 , A LA CUENTA 0424239905 MODIFICACION DE FONDO PARA OBR AL R.F.C. MVA850101PY7	MXP	5,014.00		417,225.01
27-DIC-16	TRASPASO A CUENTA PROPIA 0000001256 IVA:00000000.00 , A LA CUENTA 0424239905 MODIFICACION DE FONDO PARA OBR AL R.F.C. MVA850101PY7	MXP	106,434.14		310,790.87
29-DIC-16	CHEQUE CAMARA 0000035 BBS070606D33	MXP	10,999.00		299,791.87
29-DIC-16	CHEQUE PAGADO 0000033	MXP	10,000.00		289,791.87
29-DIC-16	RETIRO DEP. ELECTRONICO DE LA EMISORA : 33914	MXP	11,592.00		278,199.87
29-DIC-16	RETIRO DEP. ELECTRONICO DE LA EMISORA : 33914	MXP	8,524.00		269,675.87
29-DIC-16	RETIRO DEP. ELECTRONICO DE LA EMISORA : 33914	MXP	22,440.00		247,235.87
30-DIC-16	COMPRA ORDEN DE PAGO SPEI 0002563 = REFERENCIA CTA/CLABE: 002700012758353036 BEM SPEI, BCO:002 BENEFICIARIO:marco antonio serna almendare PAGO DE FAC 2090 CVE RASTREO: 8846CAP2201612300407975878 RFC: SEAM630530-RN IVA: 000000000000.00 BANAMEX	MXP	9,736.00		237,499.87
30-DIC-16	COMISION ORDEN DE PAGO SPEI REFERENCIA: 0002563	MXP	8.90		237,490.97
30-DIC-16	I.V.A. ORDEN DE PAGO SPEI REFERENCIA: 0002563	MXP	1.42		237,489.55
30-DIC-16	TRASPASO A CUENTA DE TERCEROS 0000301216 IVA:00000000.00 , A LA CUENTA: 0177229426 Combustible Seguridad P blica AL R.F.C. SVA0406161GA	MXP	4,400.00		233,089.55
30-DIC-16	TRASPASO A CUENTA PROPIA 0000301216 IVA:00000000.00 , A LA CUENTA 0424239905 Traspaso Comisiones Bancarias AL R.F.C. MVA850101PY7	MXP	978.60		232,110.95
30-DIC-16	TRASPASO A CUENTA PROPIA 0000301216 IVA:00000000.00 , A LA CUENTA 0403552908 Alumbrado P blico AL R.F.C. MVA850101PY7	MXP	181,682.46		50,428.49
30-DIC-16	COM.CHO.EXPED. LIQ 2016-12-31	MXP	42.00		50,386.49
30-DIC-16	I.V.A. LIQ 2016-12-31	MXP	6.72		50,379.77

Quando no reciba su estado de cuenta durante los 20 días siguientes de la fecha de corte, y no haya dado instrucciones para que no se le envíe, favor de solicitarlo en su sucursal.

Podrá consultar la información de las comisiones de todos los bancos con fines informativos y de comparación en la CONDUSEF al teléfono 01 800 999 8080 y en la página electrónica: [www.condusef.gob.mx](http://www.condusef.gob.mx)



Banco Mercantil del Norte, S.A. Institución de Banca Múltiple Grupo Financiero Banorte Av. Revolución No. 3000, Colonia Primavera, C.P. 64830, Monterrey, Nuevo León. RFC. BMN930209927.

Banco Mercantil del Norte, S.A. Institución de Banca Múltiple, Grupo Financiero Banorte recibe las consultas, reclamaciones o aclaraciones, en su Unidad Especializada de Atención a Usuarios, ubicada en Av. Paseo de la Reforma No. 505 Piso 43 Colonia Cuauhtémoc C.P. 06500 Delegación Cuauhtémoc, México, D.F. y por Correo Electrónico [une@banorte.com](mailto:une@banorte.com) o Teléfono 01 800 627 22 92, así como en cualquiera de sus sucursales u oficinas. En el caso de no obtener una respuesta satisfactoria, podrá acudir a la Comisión Nacional para la Protección y Defensa de los Usuarios de Servicios Financieros [www.condusef.gob.mx](http://www.condusef.gob.mx) con número telefónico de atención en el Distrito Federal (55) 53400999 y desde el interior de la República el 01 800 999 8080

**Advertencia:**  
Incumplir tus obligaciones te puede generar comisiones.

**El presente Estado de Cuenta no es un comprobante fiscal**



Los productos anteriormente descritos se encuentran protegidos por el Instituto para la Protección del Ahorro Bancario (IPAB) hasta por un monto equivalente a 400,000 UDIS por cliente por Institución, lo anterior de conformidad con las disposiciones legales que regulan a dicho Instituto.

Visita la página [www.ipab.org.mx](http://www.ipab.org.mx)

AVISO

¡DESCUBRA LAS VENTAJAS QUE LE OFRECE EL SERVICIO DE DEPOSITOS REMOTOS!  
REALICE DEPOSITOS CON CHEQUES DESDE LA COMODIDAD DE SU OFICINA Y EVITE FILAS EN SUCURSAL,  
LOS DEPOSITOS REALIZADOS CON CHEQUES BANORTE SE REFLEJARAN EN SU CUENTA EL MISMO DIA,  
LA COMISION MENSUAL ES DE \$300 Y \$1 POR CADA CHEQUE PROCESADO.  
PARA MAYOR INFORMACION LO INVITAMOS A CONTACTAR A SU EJECUTIVO DE CUENTA.

BANCO MERCANTIL DEL NORTE  
SUC AVENIDA

REFERENCIA DE ABBREVIACIONES:

R.F.C.: Registro Federal de Causantes - CLABE: Clave Bancaria Estandarizada - I.V.A.: Impuesto al Valor Agregado - I.S.R.: Impuesto Sobre la Renta - S.B.C: Saldo salvo Buen Cobro - DISP: Disposición/Dispersión - ATM.: Cajero Automático - BTE.: Banorte - CPA.: Compra - DEP.: Depósito - COM.: Comisión - INTBC.: Interbancaria - O/B.: Otro Banco - CHEQ/CHQ.: Cheque - LIQ.: Liquidación (Pago) - INT.: Interés (es) - EDO.: Estado - CTA.: Cuenta - CAM.: Cámara de Compensación - ABO.: Abono - CAP.: Capital - INV.: Inversión - PZO.: Plazo - DEV.: Devolución - REV.: Reverso - CONS.: Consulta. - VEN.: Ventanilla

(Saldo inicial de \$622,916.45)

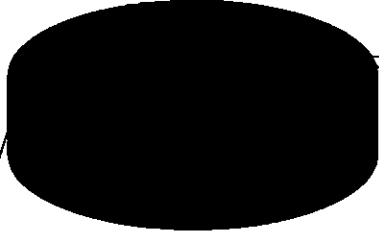
Retiros en efectivo \$1,227,655.36		Comisiones \$86.50
		Saldo Final \$50,379.77

BANCO MERCANTIL DEL DOMINICANA  
SUC. AGENCIA

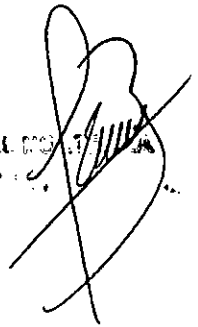

La fecha de corte coincide con la fecha de terminación del periodo que se señala en el presente estado de cuenta. Las operaciones efectuadas durante días no laborales o después de la hora de corte de fin de día serán consideradas en nuestra contabilidad como realizadas en el siguiente día hábil bancario. Usted dispone de 90 días después de la fecha de corte para objetar la información contenida en su estado de cuenta, de no hacerlo se asumirá su conformidad al respecto.



No. de cliente	13733363
RFC	MVA850101PY7
Plaza	9588 PLAZA SAN LUIS POTOSI
Sucursal	0841 AVENIDA SAN LUIS POTOSI
Teléfonos Sucursal	8145206
Dirección Sucursal	VENUSTIANO CARRANZA 990 MODERNA
Período	De 01/Diciembre/2016 al 31/Diciembre/2016
Fecha de corte	31/Diciembre/2016
Página	6 de 6

▼ INFORME DE DEPÓSITOS EN EFECTIVO MAYORES A \$15,000 PESOS ▼

MUNICIPIO DE VILLA DE ARISTA SLP  
 CALLE PALACIO MUNICIPAL SN ENT. PISO DEP., VILLA DE ARISTA VILLA DE ARISTA S.L.P. C.P. 78940  
 RFC: MVA850101PY7

	DEL MES DE <b>DECIEMBRE</b> DE 2016	NO. DE CLIENTE: <b>13733363</b>		
EXCEDENTES DE DEPOSITOS			\$	102,995.00
TIPO DE CAMBIO			\$	20.7314
<b>RESUMEN DEL EJERCICIO 2016</b>				
MONTO EXCEDENTE DE DEPOSITOS			\$	3,194,919.56

\*Los depósitos en efectivo presentados en el presente informe, son aquellos que exceden la cantidad de \$15,000 (Quince mil pesos 00/100) de forma acumulada en todas las cuentas bajo la titularidad del cliente, dentro de un mes calendario.

BANCO MERCANTIL DEL NORTE S.A., INSTITUCION DE BANCA MULTIPLE  
 GRUPO FINANCIERO BANORTE,  
 AV. REVOLUCION NO. 3000, COLONIA PRIMAVERA, C.P. 64830, MONTERREY, N.L.  
 RFC: BMN930209927

**AVISO DE PRIVACIDAD**

El artículo tercero transitorio de la Ley para la Protección de Datos Personales en Posesión de Particulares (LPDPPP) establece que los responsables expedirán el aviso de privacidad de conformidad con lo dispuesto en los artículos 16 y 17 de la LPDPPP. Por lo anterior, ponemos a su disposición nuestro aviso de privacidad en [www.banorte.com](http://www.banorte.com). Se presume que usted consiente tácitamente en el tratamiento de sus datos mientras no manifieste su oposición.

BANCO MERCANTIL DEL NORTE  
 SUCURSAL



La fecha de corte coincide con la fecha de terminación del periodo que se señala en el presente estado de cuenta. Las operaciones efectuadas durante días no laborales o después de la hora de corte de fin de día serán consideradas en nuestra contabilidad como realizadas en el siguiente día hábil bancario. Usted dispone de 90 días después de la fecha de corte para objetar la información contenida en su estado de cuenta, de no hacerlo se asumirá su conformidad al respecto.

FISM 2016  
MUNICIPIO DE VILLA DE ARISTA SLP  
CALLE PALACIO MUNICIPAL SN  
VILLA DE ARISTA  
VILLA DE ARISTA S.L.P.  
SUCURSAL 0841 AVENIDA SAN LUIS POTOSI  
CORREO

C.P. 78940



No. de cliente 13733363  
RFC MVA850101PY7  
Plaza 9588 PLAZA SAN LUIS POTOSI  
Sucursal 0841 AVENIDA SAN LUIS POTOSI  
Teléfonos Sucursal 8145206  
Dirección Sucursal VENUSTIANO CARRANZA 990 MODERNA  
Período De 01/Febrero/2016 al 29/Febrero/2016  
Fecha de corte 29/Febrero/2016  
Página 1 de 4

NO. CUENTA	0424239905
GANANCIA ANUAL TOTAL (GAT) <sup>1</sup>	N/A %
GAT NOMINAL	N/A %
GAT REAL <sup>2</sup>	0.00
(+) INTERESES APLICABLES	\$ 12.00
(-) TOTAL DE COMISIONES COBRADAS	\$ 12.00

Enlace Global PM S/Intereses  
Febrero 2016

<sup>1</sup> Antes de impuestos

<sup>2</sup> La GAT REAL es el rendimiento que obtendría después de descontar la inflación estimada

▼ RESUMEN INTEGRAL ▼

PRODUCTO/SERVICIO	CUENTA	SALDO ANTERIOR	SALDO AL CORTE
ENLACE GLOBAL PM S/INTERESES	0424239905	\$ 0.00	\$ 1,073,934.55
<b>TOTAL</b>		<b>\$ 0.00</b>	<b>\$ 1,073,934.55</b>

▼ ENLACE GLOBAL PM S/INTERESES ▼

No. de CUENTA: 0424239905      DIVISA: PESOS      CLABE: 072 700 00424239905 2

▼ RESUMEN DEL PERIODO ▼

	MONTO
Saldo inicial del período .....	\$ 0.00
(+) Depósitos .....	\$ 1,289,895.00
(-) Retiros .....	\$ 215,946.53
(+) Intereses Netos Ganados .....	\$ 0.00
(-) Comisiones Cobradas .....	\$ 12.00
(-) IVA sobre comisiones (16%) .....	\$ 1.92
Saldo Actual .....	\$ 1,073,934.55
Saldo Disponible al día* .....	\$ 1,073,934.55
Saldo Mínimo requerido .....	\$ 10,000.00

▼ SALDO PROMEDIO DIARIO ▼

	MONTO
En el Período (del 01 Feb al 29 Feb) .....	\$ 1,042,434.11
Días que comprende el período .....	029
Acumulado anual .....	\$ 521,217.05
Días que comprende el período anual .....	039

▼ CALCULO DE INTERESES DEVENGADOS ▼

Intereses Tasa Bruta Anual 0.00% .....	\$ 0.00
Retención de IDE .....	\$ 0.00
Retención de ISR .....	\$ 0.00
Intereses Netos Ganados .....	\$ 0.00

▼ \*SALDO NO DISPONIBLE AL DIA ▼

	MONTO
Depósitos de cheques S.B.C. ....	\$ 0.00
Comisiones Pendientes de aplicar .....	\$ 0.00
Compras no aplicadas .....	\$ 0.00
Total .....	\$ 0.00

▼ RESUMEN DE COMISIONES ▼

CHEQUES	
Cheques girados .....	0
Cheques girados sin comisión .....	0
Cheques girados con comisión .....	0
Importe de la comisión .....	\$ 0.00
Por cheques devueltos .....	\$ 0.00
OTRAS COMISIONES .....	\$ 12.00

▼ COMPORTAMIENTO DE TARJETA DE DEBITO ▼

Uso en cajeros automáticos .....	\$ 0.00
Compras en comercios .....	\$ 0.00
Uso en sucursales .....	\$ 0.00
Total Uso del débito .....	\$ 0.00

La fecha de corte coincide con la fecha de terminación del período que se señala en el presente estado de cuenta. Las operaciones efectuadas durante días no laborales o después de la hora de corte de fin de día serán consideradas en nuestra contabilidad como realizadas en el siguiente día hábil bancario. Usted dispone de 90 días después de la fecha de corte para objetar la información contenida en su estado de cuenta, de no hacerlo se asumirá su conformidad al respecto.

▼ DETALLE DE OPERACIONES ▼						
FECHA	DESCRIPCION DEL CARGO/ ABONO	MONEDA	MONTO DEL RETIRO	MONTO DEL DEPOSITO	SALDO	
31-ENE-16	SALDO ANTERIOR					0.00
04-FEB-16	002601001602040000089294 SPEI RECIBIDO DEL BANCO 0012 BBVA BANCOMER DEL CLIENTE SECRETARIA DE FINANZAS DE LA CLABE 012700001015002364 CON RFC GES850101L4A CONCEPTO: INFRA ENERO 2016 REFERENCIA: 0402168 CVE RAST: 002601001602040000089294	MXP		1,289,895.00		1,289,895.00
09-FEB-16	TRASPASO A CUENTA DE TERCEROS 0000002563 IVA:00000000.00 , A LA CUENTA: 0202236634 PAGO DE FAC 81, ADQUISICION DE BOMBA SUMERGIBLE MA AL R.F.C. CACC610101PW4	MXP	37,096.00			1,252,799.00
09-FEB-16	Comision x Internet 2563 Transferencias Tercero Banorte	MXP	3.00			1,252,796.00
09-FEB-16	IVA Com x Internet 2563 Transferencias Tercero Banorte	MXP	0.48			1,252,795.52
10-FEB-16	TRASPASO A CUENTA DE TERCEROS 0000002563 IVA:00000000.00 , A LA CUENTA: 0849008463 PAGO DE FAC 162 AMPLIACION DE RED DE ALUMBRADO PUB AL R.F.C. PCE990318215	MXP	108,882.31			1,143,913.21
10-FEB-16	Comision x Internet 2563 Transferencias Tercero Banorte	MXP	3.00			1,143,910.21
10-FEB-16	IVA Com x Internet 2563 Transferencias Tercero Banorte	MXP	0.48			1,143,909.73
25-FEB-16	TRASPASO A CUENTA DE TERCEROS 0000005269 IVA:00000000.00 , A LA CUENTA: 0202236634 PAGO DE FAC 88 AL R.F.C. CACC610101PW4	MXP	34,556.40			1,109,353.33
25-FEB-16	TRASPASO A CUENTA DE TERCEROS 0000002563 IVA:00000000.00 , A LA CUENTA: 0849008463 PAGO DE FAC 163 SEGUNDA ESTIMACION AL R.F.C. PCE990318215	MXP	35,411.82			1,073,941.51
25-FEB-16	Comision x Internet 5269 Transferencias Tercero Banorte	MXP	3.00			1,073,938.51
25-FEB-16	IVA Com x Internet 5269 Transferencias Tercero Banorte	MXP	0.48			1,073,938.03
25-FEB-16	Comision x Internet 2563 Transferencias Tercero Banorte	MXP	3.00			1,073,935.03
25-FEB-16	IVA Com x Internet 2563 Transferencias Tercero Banorte	MXP	0.48			1,073,934.55

AVISO

DESCUBRA LAS VENTAJAS QUE LE OFRECE EL SERVICIO DE DEPOSITOS REMOTOS!  
REALICE DEPOSITOS CON CHEQUES DESDE LA COMODIDAD DE SU OFICINA Y EVITE FILAS EN SUCURSAL,  
LOS DEPOSITOS REALIZADOS CON CHEQUES BANORTE SE REFLEJARAN EN SU CUENTA EL MISMO DIA,  
LA COMISION MENSUAL ES DE \$300 Y \$1 POR CADA CHEQUE PROCESADO.  
PARA MAYOR INFORMACION LO INVITAMOS A CONTACTAR A SU EJECUTIVO DE CUENTA.

REFERENCIA DE ABREVIACIONES:

R.F.C.: Registro Federal de Causantes - CLABE: Clave Bancaria Estandarizada - I.V.A.: Impuesto al Valor Agregado - I.S.R.: Impuesto Sobre la Renta  
- S.B.C.: Saldo salvo Buen Cobro - DISP.: Disposición/Dispersion - ATM.: Cajero Automático - BTE.: Banorte - CPA.: Compra - DEP.: Depósito - COM.: Comisión  
-INTBC.: Interbancaria - O/B.: Otro Banco - CHEQ/CHQ.: Cheque - LIQ.: Liquidación (Pago) - INT.: Interés (es) - EDO.: Estado - CTA.: Cuenta - CAM.: Cámara  
de Compensación - ABO.: Abono - CAP.: Capital - INV.: Inversión - PZO.: Plazo - DEV.: Devolución - REV.: Reverso - CONS.: Consulta. - VEN.: Ventanilla

Cuando no reciba su estado de cuenta durante los 20 días siguientes de la fecha de corte, y no haya dado instrucciones para que no se le envíe, favor de solicitarlo en su sucursal.

Podrá consultar la información de las comisiones de todos los bancos con fines informativos y de comparación en la CONDUSEF al teléfono 01 800 999 8080 y en la página electrónica: [www.condusef.gob.mx](http://www.condusef.gob.mx)

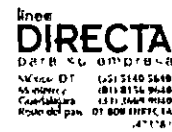

[www.banorte.com](http://www.banorte.com)

Banco Mercantil del Norte, S.A. Institución de Banca Múltiple Grupo Financiero Banorte Av. Revolución No. 3000, Colonia Primavera, C.P. 64830, Monterrey, Nuevo León, RFC. BMN930209927.

Banco Mercantil del Norte, S.A. Institución de Banca Múltiple. Grupo Financiero Banorte recibe las consultas, reclamaciones o aclaraciones, en su Unidad Especializada de Atención a Usuarios, ubicada en Av. Paseo de la Reforma No. 505 Piso 43 Colonia Cuauhtémoc C.P. 06500 Delegación Cuauhtémoc, México, D.F. y por Correo Electrónico [una@banorte.com](mailto:una@banorte.com) o Teléfono 01 800 627 22 92 así como en cualquiera de sus sucursales u oficinas. En el caso de no obtener una respuesta satisfactoria, podrá acudir a la Comisión Nacional para la Protección y Defensa de los Usuarios de Servicios Financieros [www.condusef.gob.mx](http://www.condusef.gob.mx) con número telefónico de atención en el Distrito Federal (55) 53400999 y desde el interior de la República el 01 800 999 6060

Advertencia:  
Incumplir tus obligaciones te puede generar comisiones.

El presente Estado de Cuenta no es un comprobante fiscal



Los productos anteriormente descritos se encuentran protegidos por el Instituto para la Protección del Ahorro Bancario (IPAB) hasta por un monto equivalente a 400,000 UDIS por cliente por Institución, lo anterior de conformidad con las disposiciones legales que regulan a dicho Instituto.

Visita la página [www.ipab.org.mx](http://www.ipab.org.mx)

(Saldo inicial de \$0.00)

Saldo Final \$1,073,934.55

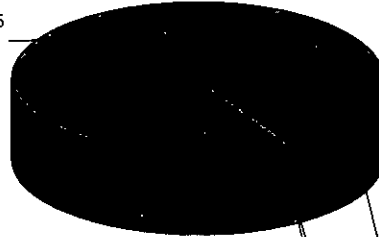

Retiros en efectivo \$215,946.53

Comisiones \$12.00

Otros Cargos \$1.92

La fecha de corte coincide con la fecha de terminación del periodo que se señala en el presente estado de cuenta. Las operaciones efectuadas durante días no laborales o después de la hora de corte de fin de día serán consideradas en nuestra contabilidad como realizadas en el siguiente día hábil bancario. Usted dispone de 90 días después de la fecha de corte para objetar la información contenida en su estado de cuenta, de no hacerlo se asumirá su conformidad al respecto.

No. de cliente	13733363
RFC	MVA850101PY7
Plaza	9588 PLAZA SAN LUIS POTOSI
Sucursal	0841 AVENIDA SAN LUIS POTOSI
Teléfonos Sucursal	8145206
Dirección Sucursal	VENUSTIANO CARRANZA 990 MODERNA
Período	De 01/Febrero/2016 al 29/Febrero/2016
Fecha de corte	29/Febrero/2016
Página	4 de 4

**▼ INFORME DE DEPÓSITOS EN EFECTIVO MAYORES A \$15,000 PESOS ▼**

MUNICIPIO DE VILLA DE ARISTA SLP  
CALLE PALACIO MUNICIPAL SN ENT. PISO DEP., VILLA DE ARISTA VILLA DE ARISTA S.L.P. C.P. 78940  
RFC: MVA850101PY7

DEL MES DE **FEBRERO** DE 2016 NO. DE CLIENTE: **13733363**

EXCEDENTES DE DEPOSITOS	\$	411,818.00
TIPO DE CAMBIO	\$	18.1680

**RESUMEN DEL EJERCICIO 2016**

MONTO EXCEDENTE DE DEPOSITOS	\$	1,192,935.06
------------------------------	----	--------------

\*Los depósitos en efectivo presentados en el presente informe, son aquellos que exceden la cantidad de \$15,000 (Quince mil pesos 00/100) de forma acumulada en todas las cuentas bajo la titularidad del cliente, dentro de un mes calendario.

BANCO MERCANTIL DEL NORTE S.A., INSTITUCION DE BANCA MULTIPLE  
GRUPO FINANCIERO BANORTE,  
AV. REVOLUCION NO. 3000, COLONIA PRIMAVERA, C.P. 64830, MONTERREY, N.L.  
RFC: BMN930209927

**AVISO DE PRIVACIDAD**

El artículo tercero transitorio de la Ley para la Protección de Datos Personales en Posesión de Particulares (LPDPPP) establece que los responsables expedirán el aviso de privacidad de conformidad con lo dispuesto en los artículos 16 y 17 de la LPDPPP. Por lo anterior, ponemos a su disposición nuestro aviso de privacidad en [www.banorte.com](http://www.banorte.com). Se presume que usted consiente tácitamente en el tratamiento de sus datos mientras no manifieste su oposición.

La fecha de corte coincide con la fecha de terminación del periodo que se señala en el presente estado de cuenta. Las operaciones efectuadas durante días no laborales o después de la hora de corte de fin de día serán consideradas en nuestra contabilidad como realizadas en el siguiente día hábil bancario. Usted dispone de 90 días después de la fecha de corte para objetar la información contenida en su estado de cuenta, de no hacerlo se asumirá su conformidad al respecto.

FORTALEZA 2016  
MUNICIPIO DE VILLA DE ARISTA SLP  
CALLE JARDIN HIDALGO SN  
VILLA DE ARISTA  
VILLA DE ARISTA S.L.P.  
SUCURSAL 0841 AVENIDA SAN LUIS POTOSI  
CORREO

C.P. 78940



No. de cliente 13733363  
RFC MVA850101PY7  
Plaza 9588 PLAZA SAN LUIS POTOSI  
Sucursal 0841 AVENIDA SAN LUIS POTOSI  
Teléfonos Sucursal 8145206  
Dirección Sucursal VENUSTIANO CARRANZA 990 MODERNA  
Período De 01/Julio/2016 al 31/Julio/2016  
Fecha de corte 31/Julio/2016  
Página 1 de 3

NO. CUENTA	0437881359
GANANCIA ANUAL TOTAL (GAT) <sup>1</sup>	N/A %
GAT NOMINAL	N/A %
GAT REAL <sup>2</sup>	0.00
(+) INTERESES APLICABLES	\$ 8.90
(-) TOTAL DE COMISIONES COBRADAS	\$

Enlace Global PM S/Intereses  
Julio 2016

<sup>1</sup> Antes de impuestos  
<sup>2</sup> La GAT REAL es el rendimiento que obtendría después de descontar la inflación estimada

RESUMEN INTEGRAL			
PRODUCTO/SERVICIO	CUENTA	SALDO ANTERIOR	SALDO AL CORTE
ENLACE GLOBAL PM S/INTERESES	0437881359	\$ 519,214.68	\$ 297,638.52
<b>TOTAL</b>		<b>\$ 519,214.68</b>	<b>\$ 297,638.52</b>

Enlace Global Pm S/Intereses  
No. de CUENTA: 0437881359 DIVISA: PESOS CLABE: 072 700 00437881359 6

RESUMEN DEL PERIODO		SALDO PROMEDIO DIARIO	
	MONTO		MONTO
Saldo inicial del período	\$ 519,214.68	En el Período (del 01 Jul al 31 Jul)	\$ 426,289.84
(+) Depósitos	\$ 20.00	Días que comprende el período	031
(-) Retiros	\$ 221,585.84	Acumulado anual	\$ 266,147.20
(+) Intereses Netos Ganados	\$ 0.00	Días que comprende el período anual	104
(-) Comisiones Cobradas	\$ 8.90	<b>CALCULO DE INTERESES DEVENGADOS</b>	
(-) IVA sobre comisiones (16%)	\$ 1.42	Intereses Tasa Bruta Anual 0.00%	\$ 0.00
Saldo Actual	\$ 297,638.52	Retención de IDE	\$ 0.00
Saldo Disponible al día*	\$ 297,638.52	Retención de ISR	\$ 0.00
Saldo Mínimo requerido	\$ 0.00	Intereses Netos Ganados	\$ 0.00

*SALDO NO DISPONIBLE AL DIA	
	MONTO
Depósitos de cheques S.B.C.	\$ 0.00
Comisiones Pendientes de aplicar	\$ 0.00
Compras no aplicadas	\$ 0.00
Total	\$ 0.00

RESUMEN DE COMISIONES	
	MONTO
<b>CHEQUES</b>	
Cheques girados	0
Cheques girados sin comisión	0
Cheques girados con comisión	0
Importe de la comisión	\$ 0.00
Por cheques devueltos	\$ 0.00
OTRAS COMISIONES	\$ 8.90

COMPORTAMIENTO DE TARJETA DE DEBITO	
	MONTO
Uso en cajeros automáticos	\$ 0.00
Compras en comercios	\$ 0.00
Uso en sucursales	\$ 0.00
Total Uso del débito	\$ 0.00

*[Handwritten signature]*

La fecha de corte coincide con la fecha de terminación del período que se señala en el presente estado de cuenta. Las operaciones efectuadas durante días no laborales o después de la hora de corte de fin de día serán consideradas en nuestra contabilidad como realizadas en el siguiente día hábil bancario. Usted dispone de 90 días después de la fecha de corte para objetar la información contenida en su estado de cuenta, de no hacerlo se asumirá su conformidad al respecto.

▼ DETALLE DE OPERACIONES ▼

FECHA	DESCRIPCION DEL CARGO/ ABONO	MONEDA	MONTO DEL RETIRO	MONTO DEL DEPOSITO	SALDO
30-JUN-16	SALDO ANTERIOR				519,214.68
19-JUL-16	COMPRA ORDEN DE PAGO SPEI 0001997 = REFERENCIA CTA/CLABE: 002700700872770441 BEM SPEI, BCO:002 BENEFICIARIO:EFREN PONCE CASTRO Const Unid multidepor 1a Etapa CVE RASTREO: 8846CAP2201607190358210735 RFC: POCE691002U86 IVA: 000000000000.00 BANAMEX	MXP	221,585.84		297,628.84
19-JUL-16	COMISION ORDEN DE PAGO SPEI REFERENCIA: 0001997	MXP	8.90		297,619.94
19-JUL-16	I.V.A. ORDEN DE PAGO SPEI REFERENCIA: 0001997	MXP	1.42		297,618.52
28-JUL-16	DEP EN EFECTIVO ATM BTE NMO279	MXP		20.00	297,638.52

DESCUBRA LAS VENTAJAS QUE LE OFRECE EL SERVICIO DE DEPOSITOS REMOTOS!  
REALICE DEPOSITOS CON CHEQUES DESDE LA COMODIDAD DE SU OFICINA Y EVITE FILAS EN SUCURSAL,  
LOS DEPOSITOS REALIZADOS CON CHEQUES BANORTE SE REFLEJARAN EN SU CUENTA EL MISMO DIA,  
LA COMISION MENSUAL ES DE \$300 Y \$1 POR CADA CHEQUE PROCESADO.  
PARA MAYOR INFORMACION LO INVITAMOS A CONTACTAR A SU EJECUTIVO DE CUENTA.

(Saldo inicial de \$519,214.68)

Saldo Final \$297,638.52

Comisiones \$8.90

Retiros en efectivo \$221,585.84

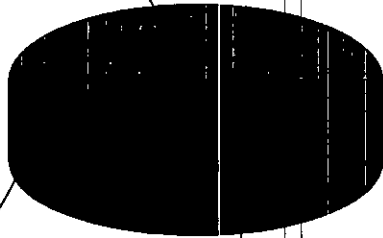

BANCO MERCANTIL DEL NORTE, S.A.  
SUCURSAL  
CALLE DE LA REFORMA NO. 505 PISO 43 COLONIA CUAUHTEMOC C.P. 06500 DELEGACION CUAUHTEMOC, MEXICO, D.F.  
TEL: 01 800 627 22 92  
www.banorte.com

Quando no reciba su estado de cuenta durante los 20 dias siguientes de la fecha de corte, y no haya dado instrucciones para que no se le envíe, favor de solicitarlo en su sucursal.

Podrá consultar la información de las comisiones de todos los bancos con fines informativos y de comparación en la CONDUSEF al teléfono 01 800 999 8080 y en la página electrónica [www.condusef.gob.mx](http://www.condusef.gob.mx)



Banco Mercantil del Norte, S.A. Institución de Banca Múltiple Grupo Financiero Banorte Av. Revolución No. 3000, Colonia Primavera, C.P. 64830, Monterrey, Nuevo León. RFC. BMN930209927.

Banco Mercantil del Norte, S.A. Institución de Banca Múltiple, Grupo Financiero Banorte recibe las consultas, reclamaciones o aclaraciones, en su Unidad Especializada de Atención a Usuarios, ubicada en Av. Paseo de la Reforma No. 505 Piso 43 Colonia Cuauhtémoc C.P. 06500 Delegación Cuauhtémoc, México, D.F. y por Correo Electrónico [une@banorte.com](mailto:une@banorte.com) o Teléfono 01 800 627 22 92, así como en cualquiera de sus sucursales u oficinas. En el caso de no obtener una respuesta satisfactoria podrá acudir a la Comisión Nacional para la Protección y Defensa de los Usuarios de Servicios Financieros [www.condusef.gob.mx](http://www.condusef.gob.mx) con número telefónico de atención en el Distrito Federal (55) 53400999 y desde el interior de la República el 01 800 999 8080

Advertencia: Incumplir tus obligaciones te puede generar comisiones.

El presente Estado de Cuenta no es un comprobante fiscal



Los productos anteriormente descritos se encuentran protegidos por el Instituto para la Protección del Ahorro Bancario (IPAB) hasta por un monto equivalente a 400,000 UDIS por cliente por Institución, lo anterior de conformidad con las disposiciones legales que regulan a dicho Instituto.

Visita la página [www.ipab.org.mx](http://www.ipab.org.mx)

REFERENCIA DE ABREVIACIONES:

R.F.C.: Registro Federal de Causantes - CLABE: Clave Bancaria Estandarizada - I.V.A.: Impuesto al Valor Agregado - I.S.R.: Impuesto Sobre la Renta - S.B.C: Saldo salvo Buen Cobro - DISP: Disposición/Dispersión - ATM: Cajero Automático - BTE: Banorte - CPA: Compra - DEP: Depósito - COM: Comisión - INTBC: Interbancaria - O/B: Otro Banco - CHEQ/CHQ: Cheque - LIQ: Liquidación (Pago) - INT: Interés (es) - EDO: Estado - CTA: Cuenta - CAM: Cámara de Compensación - ABO: Abono - CAP: Capital - INV: Inversión - PZO: Plazo - DEV: Devolución - REV: Reverso - CONS: Consulta - VEN: Ventanilla

AVISO

No. de cliente	13733363
RFC	MVA850101PY7
Plaza	9588 PLAZA SAN LUIS POTOSI
Sucursal	0841 AVENIDA SAN LUIS POTOSI
Teléfonos Sucursal	8145206
Dirección Sucursal	VENUSTIANO CARRANZA 990 MODERNA
Período	De 01/Julio/2016 al 31/Julio/2016
Fecha de corte	31/Julio/2016
Página	3 de 3

**▼ INFORME DE DEPÓSITOS EN EFECTIVO MAYORES A \$15,000 PESOS ▼**

MUNICIPIO DE VILLA DE ARISTA SLP  
 CALLE JARDIN HIDALGO SN, VILLA DE ARISTA VILLA DE ARISTA S.L.P. C.P. 78940  
 RFC: MVA850101PY7

DEL MES DE JULIO DE 2016 NO. DE CLIENTE: 13733363

EXCEDENTES DE DEPOSITOS	\$	97,380.00
TIPO DE CAMBIO	\$	18.8602
<b>RESUMEN DEL EJERCICIO 2016</b>		
MONTO EXCEDENTE DE DEPOSITOS	\$	2,729,290.36

\*Los depósitos en efectivo presentados en el presente informe, son aquellos que exceden la cantidad de \$15,000 (Quince mil pesos 00/100) de forma acumulada en todas las cuentas bajo la titularidad del cliente, dentro de un mes calendario.

BANCO MERCANTIL DEL NORTE S.A., INSTITUCION DE BANCA MULTIPLE  
 GRUPO FINANCIERO BANORTE,  
 AV. REVOLUCION NO. 3000, COLONIA PRIMAVERA, C.P. 64830, MONTERREY, N.L.  
 RFC: BMN930209927

**AVISO DE PRIVACIDAD**

El artículo tercero transitorio de la Ley para la Protección de Datos Personales en Posesión de Particulares (LPDPPP) establece que los responsables expedirán el aviso de privacidad de conformidad con lo dispuesto en los artículos 16 y 17 de la LPDPPP. Por lo anterior, ponemos a su disposición nuestro aviso de privacidad en [www.banorte.com](http://www.banorte.com). Se presume que usted consiente tácitamente en el tratamiento de sus datos mientras no manifieste su oposición.

SECRETARÍA DE ECONOMÍA  
 DIRECCIÓN GENERAL DE REGISTROS Y FIANZAS  
 AV. REVOLUCIÓN 3000, MONTERREY, N.L.





FORTALEZA 2016  
MUNICIPIO DE VILLA DE ARISTA SLP  
CALLE JARDIN HIDALGO SN  
VILLA DE ARISTA  
VILLA DE ARISTA S.L.P.  
SUCURSAL 0841 AVENIDA SAN LUIS POTOSI  
CORREO

C.P. 78940

NO. CUENTA	0437881359
GANANCIA ANUAL TOTAL (GAT) <sup>1</sup>	
GAT NOMINAL	N/A %
GAT REAL <sup>2</sup>	N/A %
(+) INTERESES APLICABLES	\$ 0.00
(-) TOTAL DE COMISIONES COBRADAS	\$ 8.90



No. de cliente 13733363  
RFC MVA850101PY7  
Plaza 9588 PLAZA SAN LUIS POTOSI  
Sucursal 0841 AVENIDA SAN LUIS POTOSI  
Teléfonos Sucursal 8145206  
Dirección Sucursal VENUSTIANO CARRANZA 990 MODERNA  
Período De 01/Agosto/2016 al 31/Agosto/2016  
Fecha de corte 31/Agosto/2016  
Página 1 de 3

Enlace Global PM S/Intereses  
Agosto 2016

<sup>1</sup> Antes de impuestos

<sup>2</sup> La GAT REAL es el rendimiento que obtendría después de descontar la inflación estimada

### RESUMEN INTEGRAL

PRODUCTO/SERVICIO	CUENTA	SALDO ANTERIOR	SALDO AL CORTE
ENLACE GLOBAL PM S/INTERESES	0437881359	\$ 297,638.52	\$ 92,639.25
<b>TOTAL</b>		<b>\$ 297,638.52</b>	<b>\$ 92,639.25</b>

### Enlace Global Pm S/Intereses

No. de CUENTA: 0437881359

DIVISA: PÉSO\$

CLABE: 072 700 00437881359 6

### RESUMEN DEL PERIODO

	MONTO
Saldo inicial del período	\$ 297,638.52
(+) Depósitos	\$ 0.00
(-) Retiros	\$ 204,988.95
(+) Intereses Netos Ganados	\$ 0.00
(-) Comisiones Cobradas	\$ 8.90
(-) IVA sobre comisiones (16%)	\$ 1.42
Saldo Actual	\$ 92,639.25
Saldo Disponible al día*	\$ 92,639.25
Saldo Mínimo requerido	\$ 0.00

### \*SALDO NO DISPONIBLE AL DÍA

	MONTO
Depósitos de cheques S.B.C.	\$ 0.00
Comisiones Pendientes de aplicar	\$ 0.00
Compras no aplicadas	\$ 0.00
Total	\$ 0.00

### SALDO PROMEDIO DIARIO

	MONTO
En el Período (del 01 Ago al 31 Ago)	\$ 158,768.05
Días que comprende el período	031
Acumulado anual	\$ 244,671.37
Días que comprende el período anual	135

### CALCULO DE INTERESES DEVENGADOS

Intereses Tasa Bruta Anual 0.00%	\$ 0.00
Retención de IDE	\$ 0.00
Retención de ISR	\$ 0.00
Intereses Netos Ganados	\$ 0.00

### RESUMEN DE COMISIONES

CHEQUES	
Cheques girados	0
Cheques girados sin comisión	0
Cheques girados con comisión	0
Importe de la comisión	\$ 0.00
Por cheques devueltos	\$ 0.00
OTRAS COMISIONES	\$ 8.90

### COMPORTAMIENTO DE TARJETA DE DEBITO

Uso en cajeros automáticos	\$ 0.00
Compras en comercios	\$ 0.00
Uso en sucursales	\$ 0.00
Total Uso del débito	\$ 0.00

GENARO MORALES  
SUC AVENIDA

La fecha de corte coincide con la fecha de terminación del período que se señala en el presente estado de cuenta. Las operaciones efectuadas durante días no laborales o después de la hora de corte de fin de día serán consideradas en nuestra contabilidad como realizadas en el siguiente día hábil bancario. Usted dispone de 90 días después de la fecha de corte para objetar la información contenida en su estado de cuenta, de no hacerlo se asumirá su conformidad al respecto.

▼ DETALLE DE OPERACIONES ▼						
FECHA	DESCRIPCION DEL CARGO/ ABONO	MONEDA	MONTO	DEL RETIRO	MONTO DEL DEPOSITO	SALDO
31-JUL-16	SALDO ANTERIOR					297,638.52
11-AGO-16	COMPRA ORDEN DE PAGO SPEI 0002589 = REFERENCIA CTA/CLABE: 002700700872770441 BEM SPEI, BCO:002 BENEFICIARIO:EFREN PONCE CASTRO SEGUNDA ESTIMACION CONSTR UNIDAD MULTIDE CVE RASTREO: 8846CAP4201608110365173421 RFC: POCE691002U86 IVA: 000000000000.00 BANAMEX	MXP	204,988.95			92,649.57
11-AGO-16	COMISION ORDEN DE PAGO SPEI REFERENCIA: 0002589	MXP	8.90			92,640.67
11-AGO-16	I.V.A. ORDEN DE PAGO SPEI REFERENCIA: 0002589	MXP	1.42			92,639.25

AVISO

**DESCUBRA LAS VENTAJAS QUE LE OFRECE EL SERVICIO DE DEPOSITOS REMOTOS!**  
**REALICE DEPOSITOS CON CHEQUES DESDE LA COMODIDAD DE SU OFICINA Y EVITE FILAS EN SUCURSAL,**  
**LOS DEPOSITOS REALIZADOS CON CHEQUES BANORTE SE REFLEJARAN EN SU CUENTA EL MISMO DIA,**  
**LA COMISION MENSUAL ES DE \$300 Y \$1 POR CADA CHEQUE PROCESADO.**  
**PARA MAYOR INFORMACION LO INVITAMOS A CONTACTAR A SU EJECUTIVO DE CUENTA.**

(Saldo inicial de \$297,638.52)

Otros Cargos \$1.42  
Comisiones \$8.90

Saldo Final \$92,639.25

Retiros en efectivo \$204,988.95

*[Handwritten signature]*  
 BANCOS MEXICANOS  
 SUC. AVILA

Cuando no reciba su estado de cuenta durante los 20 días siguientes de la fecha de corte, y no haya dado instrucciones para que no se le envíe, favor de solicitarlo en su sucursal.

Podrá consultar la información de las comisiones de todos los bancos con fines informativos y de comparación en la CONDUSEF al teléfono 01 800 999 8080 y en la página electrónica:

[www.condusef.gob.mx](http://www.condusef.gob.mx)



Banco Mercantil del Norte, S.A. Institución de Banca Múltiple Grupo Financiero Banorte Av. Revolución No. 3000, Colonia Primavera, C.P. 64830, Monterrey, Nuevo León. RFC. BMN930209927.

Banco Mercantil del Norte, S.A. Institución de Banca Múltiple. Grupo Financiero Banorte recibe las consultas reclamaciones o aclaraciones, en su Unidad Especializada de Atención a Usuarios, ubicada en Av. Paseo de la Reforma No. 505 Piso 43 Colonia Cuauhtémoc C.P. 06500 Delegación Cuauhtémoc, México, D.F. y por Correo Electrónico [une@banorte.com](mailto:une@banorte.com) o Teléfono 01 800 627 22 92, así como en cualquiera de sus sucursales u oficinas. En el caso de no obtener una respuesta satisfactoria, podrá acudir a la Comisión Nacional para la Protección y Defensa de los Usuarios de Servicios Financieros [www.condusef.gob.mx](http://www.condusef.gob.mx) con número telefónico de atención en el Distrito Federal (55) 53400999 y desde el interior de la República el 01 800 999 8080

**Advertencia:**  
Incumplir tus obligaciones te puede generar comisiones.

**El presente Estado de Cuenta no es un comprobante fiscal**



Los productos anteriormente descritos se encuentran protegidos por el Instituto para la Protección del Ahorro Bancario (IPAB) hasta por un monto equivalente a 400,000 UDIS por cliente por Institución, lo anterior de conformidad con las disposiciones legales que regulan a dicho Instituto.

Visita la página [www.ipab.org.mx](http://www.ipab.org.mx)

**REFERENCIA DE ABREVIACIONES:**

R.F.C.: Registro Federal de Causantes - CLABE: Clave Bancaria Estandarizada - I.V.A.: Impuesto al Valor Agregado - I.S.R.: Impuesto Sobre la Renta - S.B.C: Saldo salvo Buen Cobro - DISP.: Disposición/Dispersión - ATM.: Cajero Automático - BTE.: Banorte - CPA.: Compra - DEP.: Depósito - COM.: Comisión - INTBC.: Interbancaria - O/B.: Otro Banco - CHEQ/CHQ.: Cheque - LIQ.: Liquidación (Pago) - INT.: Interés (es) - EDO.: Estado - CTA.: Cuenta - CAM.: Cámara de Compensación - ABO.: Abono - CAP.: Capital - INV.: Inversión - PZO.: Plazo - DEV.: Devolución - REV.: Reverso - CONS.: Consulta - VEN.: Ventanilla

No. de cliente	13733363
RFC	MVA850101PY7
Plaza	9588 PLAZA SAN LUIS POTOSI
Sucursal	0841 AVENIDA SAN LUIS POTOSI
Teléfonos Sucursal	8145206
Dirección Sucursal	VENUSTIANO CARRANZA 990 MODERNA
Periodo	De 01/Agosto/2016 al 31/Agosto/2016
Fecha de corte	31/Agosto/2016
Página	3 de 3

**▼ INFORME DE DEPÓSITOS EN EFECTIVO MAYORES A \$15,000 PESOS ▼**

MUNICIPIO DE VILLA DE ARISTA SLP  
 CALLE JARDIN HIDALGO SN, VILLA DE ARISTA VILLA DE ARISTA S.L.P. C.P. 78940  
 RFC: MVA850101PY7

DEL MES DE AGOSTO DE 2016 NO. DE CLIENTE: 13733363

EXCEDENTES DE DEPOSITOS	\$	59,211.00
TIPO DE CAMBIO	\$	18.5773
<b>RESUMEN DEL EJERCICIO 2016</b>		
MONTO EXCEDENTE DE DEPOSITOS	\$	2,788,501.36

\*Los depósitos en efectivo presentados en el presente informe, son aquellos que exceden la cantidad de \$15,000 (Quince mil pesos 00/100) de forma acumulada en todas las cuentas bajo la titularidad del cliente, dentro de un mes calendario.

BANCO MERCANTIL DEL NORTE S.A., INSTITUCION DE BANCA MULTIPLE  
 GRUPO FINANCIERO BANORTE,  
 AV. REVOLUCION NO. 3000, COLONIA PRIMAVERA, C.P. 64830, MONTERREY N.L.  
 RFC: BMN930209927

**AVISO DE PRIVACIDAD**

El artículo tercero transitorio de la Ley para la Protección de Datos Personales en Posesión de Particulares (LPDPPP) establece que los responsables expedirán el aviso de privacidad de conformidad con lo dispuesto en los artículos 16 y 17 de la LPDPPP. Por lo anterior, ponemos a su disposición nuestro aviso de privacidad en [www.banorte.com](http://www.banorte.com). Se presume que usted consiente tácitamente en el tratamiento de sus datos mientras no manifieste su oposición.

BANCO MERCANTIL DEL NORTE  
 SUC AVENIDA

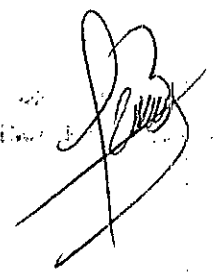

FORTALEZA 2016  
MUNICIPIO DE VILLA DE ARISTA SLP  
CALLE JARDIN HIDALGO SN  
VILLA DE ARISTA  
VILLA DE ARISTA S.L.P.  
SUCURSAL 0841 AVENIDA SAN LUIS POTOSI  
CORREO

C.P. 78940

NO. CUENTA	0437881359
GANANCIA ANUAL TOTAL (GAT) <sup>1</sup>	N/A %
GAT NOMINAL	N/A %
GAT REAL <sup>2</sup>	0.00
(+) INTERESES APLICABLES	\$ 8.90
(-) TOTAL DE COMISIONES COBRADAS	\$ 8.90



No. de cliente 13733363  
RFC MVA850101PY7  
Plaza 9588 PLAZA SAN LUIS POTOSI  
Sucursal 0841 AVENIDA SAN LUIS POTOSI  
Teléfonos Sucursal 8145206  
Dirección Sucursal VENUSTIANO CARRANZA 990 MODERNA  
Período De 01/Septiembre/2016 al 30/Septiembre/2016  
Fecha de corte 30/Septiembre/2016  
Página 1 de 3

Enlace Global PM S/Intereses  
Septiembre 2016

<sup>1</sup> Antes de Impuestos

<sup>2</sup> La GAT REAL es el rendimiento que obtendría después de descontar la inflación estimada

▼ RESUMEN INTEGRAL ▼

PRODUCTO/SERVICIO	CUENTA	SALDO ANTERIOR	SALDO AL CORTE
ENLACE GLOBAL PM S/INTERESES	0437881359	\$ 92,639.25	\$ 2,191.27
<b>TOTAL</b>		<b>\$ 92,639.25</b>	<b>\$ 2,191.27</b>

▼ Enlace Global Pm S/Intereses ▼

No. de CUENTA: 0437881359

DIVISA: PESOS

CLABE: 072 700 00437881359 6

▼ RESUMEN DEL PERIODO ▼

	MONTO
Saldo inicial del período .....	\$ 92,639.25
(+) Depósitos .....	\$ 0.00
(-) Retiros .....	\$ 90,437.66
(+) Intereses Netos Ganados .....	\$ 0.00
(-) Comisiones Cobradas .....	\$ 8.90
(-) IVA sobre comisiones (16%) .....	\$ 1.42
Saldo Actual .....	\$ 2,191.27
Saldo Disponible al día* .....	\$ 2,191.27
Saldo Mínimo requerido .....	\$ 0.00

▼ SALDO PROMEDIO DIARIO ▼

	MONTO
En el Período (del 01 Sep al 30 Sep) .....	\$ 26,310.73
Días que comprende el período .....	030
Acumulado anual .....	\$ 208,277.93
Días que comprende el período anual .....	165

▼ CALCULO DE INTERESES DEVENGADOS ▼

Intereses Tasa Bruta Anual 0.00% .....	\$ 0.00
Retención de IDE .....	\$ 0.00
Retención de ISR .....	\$ 0.00
Intereses Netos Ganados .....	\$ 0.00

▼ \*SALDO NO DISPONIBLE AL DIA ▼

	MONTO
Depósitos de cheques S.B.C. ....	\$ 0.00
Comisiones Pendientes de aplicar .....	\$ 0.00
Compras no aplicadas .....	\$ 0.00
Total .....	\$ 0.00

▼ RESUMEN DE COMISIONES ▼

CHEQUES	
Cheques girados .....	0
Cheques girados sin comisión .....	0
Cheques girados con comisión .....	0
Importe de la comisión .....	\$ 0.00
Por cheques devueltos .....	\$ 0.00
OTRAS COMISIONES .....	\$ 8.90

▼ COMPORTAMIENTO DE TARJETA DE DEBITO ▼

Uso en cajeros automáticos .....	\$ 0.00
Compras en comercios .....	\$ 0.00
Uso en sucursales .....	\$ 0.00
Total Uso del débito .....	\$ 0.00

BANORTE FINANCIERA S.A. DE CV

SUC. AVILA

La fecha de corte coincide con la fecha de terminación del período que se señala en el presente estado de cuenta. Las operaciones efectuadas durante días no laborales o después de la hora de corte de fin de día serán consideradas en nuestra contabilidad como realizadas en el siguiente día hábil bancario. Usted dispone de 90 días después de la fecha de corte para objetar la información contenida en su estado de cuenta, de no hacerlo se asumirá su conformidad al respecto.

DETALLE DE OPERACIONES						
FECHA	DESCRIPCION DEL CARGO/ ABONO	MONEDA	MONTO DEL RETIRO	MONTO DEL DEPOSITO	SALDO	
31-AGO-16	SALDO ANTERIOR				92,639.25	
09-SEP-16	COMPRA ORDEN DE PAGO SPEI 0002563 = REFERENCIA CTA/CLABE: 002700700872770441 BEM SPEI, BCO:002 BENEFICIARIO:EFREN PONCE CASTRO ESTIMACION FINIQUITO OBRA UNIDAD MULTIDE CVE RASTREO: 8846APAT201609090373271605 RFC: POCE691002U86 IVA: 000000000000.00 BANAMEX	MXP	90,437.66		2,201.59	
09-SEP-16	COMISION ORDEN DE PAGO SPEI REFERENCIA: 0002563	MXP	8.90		2,192.69	
09-SEP-16	I.V.A. ORDEN DE PAGO SPEI REFERENCIA: 0002563	MXP	1.42		2,191.27	

DESCUBRA LAS VENTAJAS QUE LE OFRECE EL SERVICIO DE DEPOSITOS REMOTOS!  
 REALICE DEPOSITOS CON CHEQUES DESDE LA COMODIDAD DE SU OFICINA Y EVITE FILAS EN SUCURSAL,  
 LOS DEPOSITOS REALIZADOS CON CHEQUES BANORTE SE REFLEJARAN EN SU CUENTA EL MISMO DIA,  
 LA COMISION MENSUAL ES DE \$300 Y \$1 POR CADA CHEQUE PROCESADO.  
 PARA MAYOR INFORMACION LO INVITAMOS A CONTACTAR A SU EJECUTIVO DE CUENTA.

(Saldo inicial de \$92,639.25)

Retiros en efectivo \$90,437.66

Comisiones \$8.90

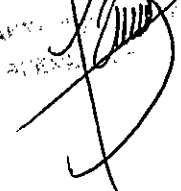
BANCO MERCANTIL DEL NORTE, S.A.  
 SUC. AVILA  

REFERENCIA DE ABREVIACIONES:

R.F.C.: Registro Federal de Causantes - CLABE: Clave Bancaria Estandarizada - I.V.A.: Impuesto al Valor Agregado - I.S.R.: Impuesto Sobre la Renta  
 - S.B.C.: Saldo salvo Buen Cobro - DISP.: Disposición/Dispersion - ATM.: Cajero Automático - BTE.: Banorte - GPA.: Compra - DEP.: Depósito - COM.: Comisión  
 -INTBC., Interbancaria - O/B.: Otro Banco - CHEQ/CHQ.: Cheque - LIQ.: Liquidación (Pago) - INT.: Interés (es) - EDO.: Estado - CTA.: Cuenta - CAM.: Cámara  
 de Compensación - ABO.: Abono - CAP.: Capital - INV.: Inversión - PZO.: Plazo - DEV.: Devolución - REV.: Reverso - CONS.: Consulta. - VEN.: Ventanilla

Cuando no reciba su estado de cuenta durante los 20 días siguientes de la fecha de corte, y no haya dado instrucciones para que no se le envíe, favor de solicitarlo en su sucursal.

Podrá consultar la información de las comisiones de todos los bancos con fines informativos y de comparación en la CONDUSEF al teléfono 01 800 999 8080 y en la página electrónica: [www.condusef.gob.mx](http://www.condusef.gob.mx)

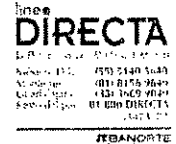

[www.banorte.com](http://www.banorte.com)

Banco Mercantil del Norte, S.A. Institución de Banca Múltiple Grupo Financiero Banorte Av. Revolución No. 3000, Colonia Primavera, C.P. 64830, Monterrey, Nuevo León. RFC. BMN930209927.

Banco Mercantil del Norte, S.A. Institución de Banca Múltiple, Grupo Financiero Banorte recibe las consultas, reclamaciones o aclaraciones, en su Unidad Especializada de Atención a Usuarios, ubicada en Av. Paseo de la Reforma No. 505 Piso 43 Colonia Cuauhtémoc C.P. 06500 Delegación Cuauhtémoc, México, D.F. y por Correo Electrónico [une@banorte.com](mailto:une@banorte.com) o Teléfono 01 800 627 22 92, así como en cualquiera de sus sucursales u oficinas. En el caso de no obtener una respuesta satisfactoria, podrá acudir a la Comisión Nacional para la Protección y Defensa de los Usuarios de Servicios Financieros [www.condusef.gob.mx](http://www.condusef.gob.mx) con número telefónico de atención en el Distrito Federal (55) 53400999 y desde el interior de la República el 01 800 999 8080

**Advertencia:**  
 Incumplir tus obligaciones te puede generar comisiones.

**El presente Estado de Cuenta no es un comprobante fiscal...**



Los productos anteriormente descritos se encuentran protegidos por el Instituto para la Protección del Ahorro Bancario (IPAB) hasta por un monto equivalente a 400,000 UDIS por cliente por Institución, lo anterior, de conformidad con las disposiciones legales que regulan a dicho Instituto.

Visita la página [www.ipab.org.mx](http://www.ipab.org.mx)

No. de cliente	13733363
RFC	MVA850101PY7
Plaza	9588 PLAZA SAN LUIS POTOSI
Sucursal	0841 AVENIDA SAN LUIS POTOSI
Teléfonos Sucursal	8145206
Dirección Sucursal	VENUSTIANO CARRANZA 990 MODERNA
Período	De 01/Septiembre/2016 al 30/Septiembre/2016
Fecha de corte	30/Septiembre/2016
Página	3 de 3

**▼ INFORME DE DEPÓSITOS EN EFECTIVO MAYORES A \$15,000 PESOS ▼**

MUNICIPIO DE VILLA DE ARISTA SLP  
 CALLE JARDIN HIDALGO SN, VILLA DE ARISTA VILLA DE ARISTA S.L.P. C.P. 78940  
 RFC: MVA850101PY7

DEL MES DE **SEPTIEMBRE** DE 2016NO. DE CLIENTE: **13733363**

EXCEDENTES DE DEPOSITOS	\$	87,732.00
TIPO DE CAMBIO	\$	19.5002
<b>RESUMEN DEL EJERCICIO 2016</b>		
MONTO EXCEDENTE DE DEPOSITOS	\$	2,876,233.36

\*Los depósitos en efectivo presentados en el presente informe, son aquellos que exceden la cantidad de \$15,000 (Quince mil pesos 00/100) de forma acumulada en todas las cuentas bajo la titularidad del cliente, dentro de un mes calendario.

BANCO MERCANTIL DEL NORTE S.A., INSTITUCION DE BANCA MULTIPLE  
 GRUPO FINANCIERO BANORTE,  
 AV. REVOLUCION NO. 3000, COLONIA PRIMAVERA, C.P. 64830, MONTERREY, N.L.  
 RFC: BMN930209927

**AVISO DE PRIVACIDAD**

El artículo tercero transitorio de la Ley para la Protección de Datos Personales en Posesión de Particulares (LPDPPP) establece que los responsables expedirán el aviso de privacidad de conformidad con lo dispuesto en los artículos 16 y 17 de la LPDPPP. Por lo anterior, ponemos a su disposición nuestro aviso de privacidad en [www.banorte.com](http://www.banorte.com). Se presume que usted consiente tácitamente en el tratamiento de sus datos mientras no manifieste su oposición.

BANCO MERCANTIL DEL NORTE S.A.

RFC: BMN930209927

FORTALEZA 2016  
MUNICIPIO DE VILLA DE ARISTA SLP  
CALLE JARDIN HIDALGO SN  
VILLA DE ARISTA  
VILLA DE ARISTA S.L.P.  
SUCURSAL 0841 AVENIDA SAN LUIS POTOSI  
CORREO

C.P. 78940



No. de cliente 13733363  
RFC MVA850101PY7  
Plaza 9588 PLAZA SAN LUIS POTOSI  
Sucursal 0841 AVENIDA SAN LUIS POTOSI  
Teléfonos Sucursal 8145206  
Dirección Sucursal VENUSTIANO CARRANZA 990 MODERNA  
Período De 01/Octubre/2016 al 31/Octubre/2016  
Fecha de corte 31/Octubre/2016  
Página 1 de 3

NO. CUENTA	0437881359
GANANCIA ANUAL TOTAL (GAT) <sup>1</sup>	
GAT NOMINAL	N/A %
GAT REAL <sup>2</sup>	N/A %
(+) INTERESES APLICABLES	0.00
(-) TOTAL DE COMISIONES COBRADAS	0.00

Enlace Global PM S/Intereses  
Octubre 2016

<sup>1</sup> Antes de Impuestos

<sup>2</sup> La GAT REAL es el rendimiento que obtendría después de descontar la inflación estimada

**RESUMEN INTEGRAL**

PRODUCTO/SERVICIO	CUENTA	SALDO ANTERIOR	SALDO AL CORTE
ENLACE GLOBAL PM S/INTERESES	0437881359	\$ 2,191.27	\$ 2,191.27
<b>TOTAL</b>		<b>\$ 2,191.27</b>	<b>\$ 2,191.27</b>

**Enlace Global Pm S/Intereses**

No. de CUENTA: 0437881359      DIVISA: PESOS      CLABE: 072 700 00437881359 6

**RESUMEN DEL PERIODO**      **SALDO PROMEDIO DIARIO**

RESUMEN DEL PERIODO		SALDO PROMEDIO DIARIO	
	MONTO		MONTO
Saldo inicial del período	\$ 2,191.27	En el Período (del 01 Oct al 31 Oct)	\$ 2,191.27
(+) Depósitos	\$ 0.00	Días que comprende el período	031
(-) Retiros	\$ 0.00	Acumulado anual	\$ 178,836.98
(+) Intereses Netos Ganados	\$ 0.00	Días que comprende el período anual	196
(-) Comisiones Cobradas	\$ 0.00	<b>CALCULO DE INTERESES DEVENGADOS</b>	
(-) IVA sobre comisiones (16%)	\$ 0.00	Intereses Tasa Bruta Anual 0.00%	\$ 0.00
Saldo Actual	\$ 2,191.27	Retención de IDE	\$ 0.00
Saldo Disponible al día*	\$ 2,191.27	Retención de ISR	\$ 0.00
Saldo Mínimo requerido	\$ 0.00	Intereses Netos Ganados	\$ 0.00

**\*SALDO NO DISPONIBLE AL DIA**      **RESUMEN DE COMISIONES**

*SALDO NO DISPONIBLE AL DIA		RESUMEN DE COMISIONES	
	MONTO		
Depósitos de cheques S.B.C.	\$ 0.00	<b>CHEQUES</b>	
Comisiones Pendientes de aplicar	\$ 0.00	Cheques girados	0
Compras no aplicadas	\$ 0.00	Cheques girados sin comisión	0
Total	\$ 0.00	Cheques girados con comisión	0
		Importe de la comisión	\$ 0.00
		Por cheques devueltos	\$ 0.00
		OTRAS COMISIONES	\$ 0.00

**COMPORTAMIENTO DE TARJETA DE DEBITO**

Uso en cajeros automáticos	\$ 0.00
Compras en comercios	\$ 0.00
Uso en sucursales	\$ 0.00
Total Uso del débito	\$ 0.00

Modelo PRENCIA  
SUC AGENCIA

La fecha de corte coincide con la fecha de terminación del período que se señala en el presente estado de cuenta. Las operaciones efectuadas durante días no laborales o después de la hora de corte de fin de día serán consideradas en nuestra contabilidad como realizadas en el siguiente día hábil bancario. Usted dispone de 90 días después de la fecha de corte para objetar la información contenida en su estado de cuenta, de no hacerlo se asumirá su conformidad al respecto.

▼ DETALLE DE OPERACIONES ▼					
FECHA	DESCRIPCION DEL CARGO/ABONO	MONEDA	MONTO DEL RETIRO	MONTO DEL DEPOSITO	SALDO
30-SEP-16	SALDO ANTERIOR SIN MOVIMIENTOS				2,191.27

¡DESCUBRA LAS VENTAJAS QUE LE OFRECE EL SERVICIO DE DEPOSITOS REMOTOS!  
 REALICE DEPOSITOS CON CHEQUES DESDE LA COMODIDAD DE SU OFICINA Y EVITE FILAS EN SUCURSAL,  
 LOS DEPOSITOS REALIZADOS CON CHEQUES BANORTE SE REFLEJARAN EN SU CUENTA EL MISMO DIA,  
 LA COMISION MENSUAL ES DE \$300 Y \$1 POR CADA CHEQUE PROCESADO.  
 PARA MAYOR INFORMACION LO INVITAMOS A CONTACTAR A SU EJECUTIVO DE CUENTA.

(Saldo inicial de \$2,191.27)

Saldo Final \$2,191.27



BANCO MERCANTIL DEL NORTE  
 SUCURSAL

Cuando no reciba su estado de cuenta durante los 20 días siguientes de la fecha de corte, y no haya dado instrucciones para que no se le envíe, favor de solicitarlo en su sucursal.

Podrá consultar la información de las comisiones de todos los bancos con fines informativos y de comparación en la CONDUSEF al teléfono 01 800 999 8080 y en la página electrónica: [www.condusef.gob.mx](http://www.condusef.gob.mx)

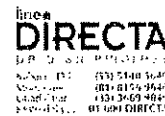

[www.banorte.com](http://www.banorte.com)

Banco Mercantil del Norte, S.A. Institución de Banca Múltiple Grupo Financiero Banorte Av. Revolución No. 3000, Colonia Primavera, C.P. 64830, Monterrey, Nuevo León. RFC. BMN930209927.

Banco Mercantil del Norte, S.A. Institución de Banca Múltiple, Grupo Financiero Banorte recibe las consultas, reclamaciones o aclaraciones, en su Unidad Especializada de Atención a Usuarios, ubicada en Av. Paseo de la Reforma No. 505 Piso 43 Colonia Cuauhtémoc C.P. 06500 Delegación Cuauhtémoc, México, D.F. y por Correo Electrónico [une@banorte.com](mailto:une@banorte.com) o Teléfono 01 800 627 22 92, así como en cualquiera de sus sucursales u oficinas. En el caso de no obtener una respuesta satisfactoria, podrá acudir a la Comisión Nacional para la Protección y Defensa de los Usuarios de Servicios Financieros [www.condusef.gob.mx](http://www.condusef.gob.mx) con número telefónico de atención en el Distrito Federal (55) 53400999 y desde el interior de la República el 01 800 999 8080

**Advertencia:**  
 Incumplir tus obligaciones te puede generar comisiones.

**El presente Estado de Cuenta no es un comprobante fiscal**



Los productos anteriormente descritos se encuentran protegidos por el instituto para la Protección del Ahorro Bancario (IPAB) hasta por un monto equivalente a 400.000 UDIS por cliente por institución, lo anterior, de conformidad con las disposiciones legales que regulan a dicho Instituto.

Visita la página [www.ipab.org.mx](http://www.ipab.org.mx)

**REFERENCIA DE ABREVIACIONES:**

R.F.C.: Registro Federal de Causantes - CLABE: Clave Bancaria Estandarizada - I.V.A.: Impuesto al Valor Agregado - I.S.R.: Impuesto Sobre la Renta - S.B.C: Saldo salvo Buen Cobro - DISP.: Disposición/Dispersión - ATM.: Cajero Automático - BTE.: Banorte - CPA.: Compra - DEP.: Depósito - COM.: Comisión - INTBC.: Interbancaria - O/B.: Otro Banco - CHEQ/CHQ.: Cheque - LIQ.: Liquidación (Pago) - INT.: Interés (es) - EDO.: Estado - CTA.: Cuenta - CAM.: Cámara de Compensación - ABO.: Abono - CAP.: Capital - INV.: Inversión - PZO.: Plazo - DEV.: Devolución - REV.: Reverso - CONS.: Consulta. - VEN.: Ventanilla



No. de cliente	13733363
RFC	MVA850101PY7
Plaza	9588 PLAZA SAN LUIS POTOSI
Sucursal	0841 AVENIDA SAN LUIS POTOSI
Teléfonos Sucursal	8145206
Dirección Sucursal	VENUSTIANO CARRANZA 990 MODERNA
Período	De 01/Octubre/2016 al 31/Octubre/2016
Fecha de corte	31/Octubre/2016
Página	3 de 3

**▼ INFORME DE DEPÓSITOS EN EFECTIVO MAYORES A \$15,000 PESOS ▼**

MUNICIPIO DE VILLA DE ARISTA SLP  
 CALLE JARDIN HIDALGO SN, VILLA DE ARISTA VILLA DE ARISTA S.L.P. C.P. 78940  
 RFC: MVA850101PY7

DEL MES DE **OCTUBRE** DE 2016

NO. DE CLIENTE: **13733363**

EXCEDENTES DE DEPOSITOS	\$	76,818.10
TIPO DE CAMBIO	\$	18.8443
<b>RESUMEN DEL EJERCICIO 2016</b>		
MONTO EXCEDENTE DE DEPOSITOS	\$	2,953,051.46

\*Los depósitos en efectivo presentados en el presente informe, son aquellos que exceden la cantidad de \$15,000 (Quince mil pesos 00/100) de forma acumulada en todas las cuentas bajo la titularidad del cliente, dentro de un mes calendario.

BANCO MERCANTIL DEL NORTE S.A., INSTITUCION DE BANCA MULTIPLE  
 GRUPO FINANCIERO BANORTE,  
 AV. REVOLUCION NO. 3000, COLONIA PRIMAVERA, C.P. 64830, MONTERREY, N.L.  
 RFC: BMN930209927

**AVISO DE PRIVACIDAD**

El artículo tercero transitorio de la Ley para la Protección de Datos Personales en Posesión de Particulares (LPDPPP) establece que los responsables expedirán el aviso de privacidad de conformidad con lo dispuesto en los artículos 16 y 17 de la LPDPPP. Por lo anterior, ponemos a su disposición nuestro aviso de privacidad en [www.banorte.com](http://www.banorte.com). Se presume que usted consiente tácitamente en el tratamiento de sus datos mientras no manifieste su oposición.

BOLETA DE CANCELACION

BOLETA DE CANCELACION

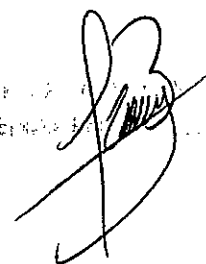

FORTALEZA 2016  
MUNICIPIO DE VILLA DE ARISTA SLP  
CALLE JARDIN HIDALGO SN  
VILLA DE ARISTA  
VILLA DE ARISTA S.L.P.  
SUCURSAL 0841 AVENIDA SAN LUIS POTOSI  
CORREO

C.P. 78940

NO. CUENTA	0437881359
GANANCIA ANUAL TOTAL (GAT) <sup>1</sup>	
GAT NOMINAL	N/A %
GAT REAL <sup>2</sup>	N/A %
(+) INTERESES APLICABLES	\$ 0.00
(-) TOTAL DE COMISIONES COBRADAS	\$ 0.00



No. de cliente: 13733363  
RFC: MVA850101PY7  
Plaza: 9588 PLAZA SAN LUIS POTOSI  
Sucursal: 0841 AVENIDA SAN LUIS POTOSI  
Teléfonos Sucursal: 8145206  
Dirección Sucursal: VENUSTIANO CARRANZA 990 MODERNA  
Período: De 01/Noviembre/2016 al 30/Noviembre/2016  
Fecha de corte: 30/Noviembre/2016  
Página: 1 de 3

Enlace Global PM S/Intereses  
Noviembre 2016

<sup>1</sup> Antes de Impuestos

<sup>2</sup> La GAT REAL es el rendimiento que obtendría después de descontar la inflación estimada

▼ RESUMEN INTEGRAL ▼

PRODUCTO/SERVICIO	CUENTA	SALDO ANTERIOR	SALDO AL CORTE
ENLACE GLOBAL PM S/INTERESES	0437881359	\$ 2,191.27	\$ 2,233.00
<b>TOTAL</b>		<b>\$ 2,191.27</b>	<b>\$ 2,233.00</b>

▼ Enlace Global Pm S/Intereses ▼

No. de CUENTA: 0437881359

DIVISA: PESOS

CLABE: 072 700 00437881359 6

▼ RESUMEN DEL PERIODO ▼

	MONTO
Saldo inicial del período	\$ 2,191.27
(+) Depósitos	\$ 41.73
(-) Retiros	\$ 0.00
(+) Intereses Netos Ganados	\$ 0.00
(-) Comisiones Cobradas	\$ 0.00
(-) IVA sobre comisiones (16%)	\$ 0.00
Saldo Actual	\$ 2,233.00
Saldo Disponible al día*	\$ 2,233.00
Saldo Mínimo requerido	\$ 0.00

▼ SALDO PROMEDIO DIARIO ▼

	MONTO
En el Período (del 01 Nov al 30 Nov)	\$ 2,194.04
Días que comprende el período	030
Acumulado anual	\$ 156,756.61
Días que comprende el período anual	226

▼ CALCULO DE INTERESES DEVENGADOS ▼

Intereses Tasa Bruta Anual 0.00%	\$ 0.00
Retención de IDE	\$ 0.00
Retención de ISR	\$ 0.00
Intereses Netos Ganados	\$ 0.00

▼ \*SALDO NO DISPONIBLE AL DIA ▼

	MONTO
Depósitos de cheques S.B.C.	\$ 0.00
Comisiones Pendientes de aplicar	\$ 0.00
Compras no aplicadas	\$ 0.00
Total	\$ 0.00

▼ RESUMEN DE COMISIONES ▼

CHEQUES	
Cheques girados	0
Cheques girados sin comisión	0
Cheques girados con comisión	0
Importe de la comisión	\$ 0.00
Por cheques devueltos	\$ 0.00
OTRAS COMISIONES	\$ 0.00

▼ COMPORTAMIENTO DE TARJETA DE DEBITO ▼

Uso en cajeros automáticos	\$ 0.00
Compras en comercios	\$ 0.00
Uso en sucursales	\$ 0.00
Total Uso del débito	\$ 0.00

La fecha de corte coincide con la fecha de terminación del período que se señala en el presente estado de cuenta. Las operaciones efectuadas durante días no laborales o después de la hora de corte de fin de día serán consideradas en nuestra contabilidad como realizadas en el siguiente día hábil bancario. Usted dispone de 90 días después de la fecha de corte para objetar la información contenida en su estado de cuenta, de no hacerlo se asumirá su conformidad al respecto.

▼ DETALLE DE OPERACIONES ▼						
FECHA	DESCRIPCION DEL CARGO/ ABONO	MONEDA	MONTO DEL RETIRO	MONTO DEL DEPOSITO	SALDO	
31-OCT-16	SALDO ANTERIOR					2,191.27
29-NOV-16	DEPOSITO DE CUENTA PROPIA 0000005574 , DE LA CUENTA 0403552908 COMISIONES BANCARIAS MAS IVA	MXP		41.28		2,232.55
30-NOV-16	DEPOSITO DE CUENTA PROPIA 0000002458 , DE LA CUENTA 0403552908 complemento 5 al millar	MXP		0.45		2,233.00

DESCUBRA LAS VENTAJAS QUE LE OFRECE EL SERVICIO DE DEPOSITOS REMOTOS!  
 REALICE DEPOSITOS CON CHEQUES DESDE LA COMODIDAD DE SU OFICINA Y EVITE FILAS EN SUCURSAL,  
 LOS DEPOSITOS REALIZADOS CON CHEQUES BANORTE SE REFLEJARAN EN SU CUENTA EL MISMO DIA,  
 LA COMISION MENSUAL ES DE \$300 Y \$1 POR CADA CHEQUE PROCESADO.  
 PARA MAYOR INFORMACION LO INVITAMOS A CONTACTAR A SU EJECUTIVO DE CUENTA.

(Saldo inicial de \$2,191.27)

Saldo Final \$2,233.00

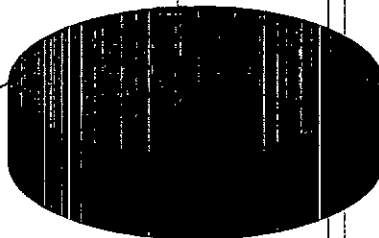

*[Handwritten signature]*

Cuando no reciba su estado de cuenta durante los 20 días siguientes de la fecha de corte, y no haya dado instrucciones para que no se le envíe, favor de solicitarlo en su sucursal.

Podrá consultar la información de las comisiones de todos los bancos con fines informativos y de comparación en la CONDUSEF al teléfono 01 800 999 8080 y en la página electrónica:

[www.condusef.gob.mx](http://www.condusef.gob.mx)

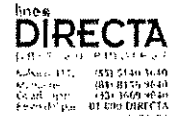

[www.banorte.com](http://www.banorte.com)

Banco Mercantil del Norte, S.A. Institución de Banca Múltiple Grupo Financiero Banorte  
 Av. Revolución No. 3000, Colonia Primavera, C.P. 64830, Monterrey, Nuevo León.  
 RFC. BMN930209927.

Banco Mercantil del Norte, S.A. Institución de Banca Múltiple, Grupo Financiero Banorte recibe las consultas, reclamaciones o aclaraciones, en su Unidad Especializada de Atención a Usuarios, ubicada en Av. Paseo de la Reforma No. 505 Piso 43 Colonia Cuauhtémoc C.P. 06500 Delegación Cuauhtémoc, México, D.F. y por Correo Electrónico [une@banorte.com](mailto:une@banorte.com) o Teléfono 01 800 627 22 92, así como en cualquiera de sus sucursales u oficinas. En el caso de no obtener una respuesta satisfactoria, podrá acudir a la Comisión Nacional para la Protección y Defensa de los Usuarios de Servicios Financieros [www.condusef.gob.mx](http://www.condusef.gob.mx) con número telefónico de atención en el Distrito Federal (55) 53400999 y desde el interior de la República al 01 800 999 8080

**Advertencia:**  
 Incumplir tus obligaciones te puede generar comisiones.

**El presente Estado de Cuenta no es un comprobante fiscal**



Los productos anteriormente descritos se encuentran protegidos por el Instituto para la Protección del Ahorro Bancario (IPAB) hasta por un monto equivalente a 400,000 UDIS por cliente por Institución, lo anterior, de conformidad con las disposiciones legales que regulan a dicho Instituto.

Visita la página [www.ipab.org.mx](http://www.ipab.org.mx)

**REFERENCIA DE ABREVIACIONES:**

R.F.C.: Registro Federal de Causantes - CLABE: Clave Bancaria Estandarizada - I.V.A.: Impuesto al Valor Agregado - I.S.R.: Impuesto Sobre la Renta - S.B.C: Saldo salvo Buen Cobro - DISP: Disposición/Dispersión - ATM.: Cajero Automático - BTE.: Banorte - CPA.: Compra - DEP.: Depósito - COM.: Comisión - INTBC: Interbancaria - O/B.: Otro Banco - CHEQ/CHQ.: Cheque - LIQ.: Liquidación (Pago) - INT.: Interés (es) - EDO.: Estado - CTA.: Cuenta - CAM.: Cámara de Compensación - ABO.: Abono - CAP.: Capital - INV.: Inversión - PZO.: Plazo - DEV.: Devolución - REV.: Reverso - CONS.: Consulta. - VEN.: Ventanilla

No. de cliente	13733363
RFC	MVA850101PY7
Plaza	9588 PLAZA SAN LUIS POTOSI
Sucursal	0841 AVENIDA SAN LUIS POTOSI
Teléfonos Sucursal	8145206
Dirección Sucursal	VENUSTIANO CARRANZA 990 MODERNA
Período	De 01/Noviembre/2016 al 30/Noviembre/2016
Fecha de corte	30/Noviembre/2016
Página	3 de 3

**▼ INFORME DE DEPÓSITOS EN EFECTIVO MAYORES A \$15,000 PESOS ▼**

MUNICIPIO DE VILLA DE ARISTA SLP  
 CALLE JARDIN HIDALGO SN, VILLA DE ARISTA VILLA DE ARISTA S.L.P. C.P. 78940  
 RFC: MVA850101PY7

DEL MES DE **NOVIEMBRE** DE 2016NO. DE CLIENTE: **13733363**

EXCEDENTES DE DEPOSITOS	\$	138,873.10
TIPO DE CAMBIO	\$	20.5521

**RESUMEN DEL EJERCICIO 2016**

MONTO EXCEDENTE DE DEPOSITOS	\$	3,091,924.56
------------------------------	----	--------------

\*Los depósitos en efectivo presentados en el presente informe, son aquellos que exceden la cantidad de \$15,000 (Quince mil pesos 00/100) de forma acumulada en todas las cuentas bajo la titularidad del cliente, dentro de un mes calendario.

BANCO MERCANTIL DEL NORTE S.A., INSTITUCION DE BANCA MULTIPLE  
 GRUPO FINANCIERO BANORTE,  
 AV. REVOLUCION NO. 3000, COLONIA PRIMAVERA, C.P. 64830, MONTERREY, N.L.  
 RFC: BMN930209927

**AVISO DE PRIVACIDAD**

El artículo tercero transitorio de la Ley para la Protección de Datos Personales en Posesión de Particulares (LPDPPP) establece que los responsables expedirán el aviso de privacidad de conformidad con lo dispuesto en los artículos 16 y 17 de la LPDPPP. Por lo anterior, ponemos a su disposición nuestro aviso de privacidad en [www.banorte.com](http://www.banorte.com). Se presume que usted consiente tácitamente en el tratamiento de sus datos mientras no manifieste su oposición.

CAJAS DE DEPÓSITOS Y CREDITOS  
 BANCO MERCANTIL DEL NORTE S.A.

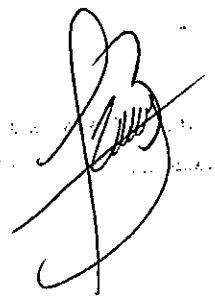

FORTALEZA 2016  
MUNICIPIO DE VILLA DE ARISTA SLP  
CALLE JARDIN HIDALGO SN  
VILLA DE ARISTA  
VILLA DE ARISTA S.L.P.  
SUCURSAL 0841 AVENIDA SAN LUIS POTOSI  
CORREO

C.P. 78940



No. de cliente 13733363  
RFC MVA850101PY7  
Plaza 9588 PLAZA SAN LUIS POTOSI  
Sucursal 0841 AVENIDA SAN LUIS POTOSI  
Teléfonos Sucursal 8145206  
Dirección Sucursal VENUSTIANO CARRANZA 990 MODERNA  
Período De 01/Diciembre/2016 al 31/Diciembre/2016  
Fecha de corte 31/Diciembre/2016  
Página 1 de 3

NO. CUENTA	0437881359
GANANCIA ANUAL TOTAL (GAT) <sup>1</sup>	
GAT NOMINAL	N/A %
GAT REAL <sup>2</sup>	N/A %
(+) INTERESES APLICABLES	\$ 0.00
(-) TOTAL DE COMISIONES COBRADAS	\$ 0.00

Enlace Global PM S/Intereses  
Diciembre 2016

<sup>1</sup> Antes de impuestos

<sup>2</sup> La GAT REAL es el rendimiento que obtendría después de descontar la inflación estimada

▼ RESUMEN INTEGRAL ▼

PRODUCTO/SERVICIO	CUENTA	SALDO ANTERIOR	SALDO AL CORTE
ENLACE GLOBAL PM S/INTERESES	0437881359	\$ 2,233.00	\$ 0.00
<b>TOTAL</b>		<b>\$ 2,233.00</b>	<b>\$ 0.00</b>

▼ Enlace Global Pm S/Intereses ▼

No. de CUENTA: 0437881359

DIVISA: PESOS

CLABE: 072 700 00437881359 6

▼ RESUMEN DEL PERIODO ▼

	MONTO
Saldo inicial del período	\$ 2,233.00
(+) Depósitos	\$ 0.00
(-) Retiros	\$ 2,233.00
(+) Intereses Netos Ganados	\$ 0.00
(-) Comisiones Cobradas	\$ 0.00
(-) IVA sobre comisiones (16%)	\$ 0.00
Saldo Actual	\$ 0.00
Saldo Disponible al día*	\$ 0.00
Saldo Mínimo requerido	\$ 0.00

▼ \*SALDO NO DISPONIBLE AL DIA ▼

	MONTO
Depósitos de cheques S.B.C.	\$ 0.00
Comisiones Pendientes de aplicar	\$ 0.00
Compras no aplicadas	\$ 0.00
Total	\$ 0.00

▼ SALDO PROMEDIO DIARIO ▼

	MONTO
En el Período (del 01 Dic al 31 Dic)	\$ 936.42
Días que comprende el período	031
Acumulado anual	\$ 139,443.25
Días que comprende el período anual	257

▼ CALCULO DE INTERESES DEVENGADOS ▼

Intereses Tasa Bruta Anual 0.00%	\$ 0.00
Retención de IDE	\$ 0.00
Retención de ISR	\$ 0.00
Intereses Netos Ganados	\$ 0.00

▼ RESUMEN DE COMISIONES ▼

CHEQUES	
Cheques girados	3
Cheques girados sin comisión	3
Cheques girados con comisión	0
Importe de la comisión	\$ 0.00
Por cheques devueltos	\$ 0.00
OTRAS COMISIONES	\$ 0.00

▼ COMPORTAMIENTO DE TARJETA DE DEBITO ▼

Uso en cajeros automáticos	\$ 0.00
Compras en comercios	\$ 0.00
Uso en sucursales	\$ 0.00
Total Uso del débito	\$ 0.00

La fecha de corte coincide con la fecha de terminación del período que se señala en el presente estado de cuenta. Las operaciones efectuadas durante días no laborales o después de la hora de corte de fin de día serán consideradas en nuestra contabilidad como realizadas en el siguiente día hábil bancario. Usted dispone de 90 días después de la fecha de corte para objetar la información contenida en su estado de cuenta, de no hacerlo se asumirá su conformidad al respecto.

▼ DETALLE DE OPERACIONES ▼						
FECHA	DESCRIPCION DEL CARGO/ ABONO	MONEDA	MONTO DEL RETIRO	MONTO DEL DEPOSITO	SALDO	
30-NOV-16	SALDO ANTERIOR					2,233.00
14-DIC-16	CHEQUE PAGADO 0000002 CHQ.PAGO SUC SECRETARIA DE F 00000000000000000000000010831942137811154263	MXP	884.00			1,349.00
14-DIC-16	CHEQUE PAGADO 0000001 CHQ.PAGO SUC SECRETARIA DE F 00000000000000000000000010831942138311152286	MXP	390.00			959.00
14-DIC-16	CHEQUE PAGADO 0000003 CHQ.PAGO SUC SECRETARIA DE F 00000000000000000000000010831942137511151282	MXP	959.00			0.00

**¡DESCUBRA LAS VENTAJAS QUE LE OFRECE EL SERVICIO DE DEPOSITOS REMOTOS!**  
**REALICE DEPOSITOS CON CHEQUES DESDE LA COMODIDAD DE SU OFICINA Y EVITE FILAS EN SUCURSAL,**  
**LOS DEPOSITOS REALIZADOS CON CHEQUES BANORTE SE REFLEJARAN EN SU CUENTA EL MISMO DIA,**  
**LA COMISION MENSUAL ES DE \$300 Y \$1 POR CADA CHEQUE PROCESADO.**  
**PARA MAYOR INFORMACION LO INVITAMOS A CONTACTAR A SU EJECUTIVO DE CUENTA.**

(Saldo inicial de \$2,233.00)

Retiros en efectivo \$2,233.00

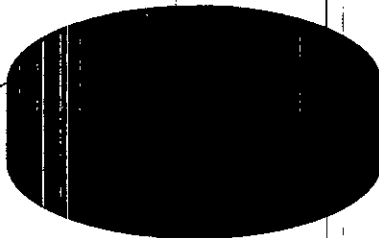

*[Handwritten signature]*

Quando no reciba su estado de cuenta durante los 20 días siguientes de la fecha de corte, y no haya dado instrucciones para que no se le envíe, favor de solicitarlo en su sucursal.

Podrá consultar la información de las comisiones de todos los bancos con fines informativos y de comparación en la CONDUSEF al teléfono 01 800 999 8080 y en la página electrónica:

[www.condusef.gob.mx](http://www.condusef.gob.mx)

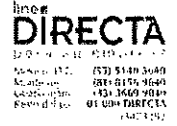

[www.banorte.com](http://www.banorte.com)

Banco Mercantil del Norte, S.A. Institución de Banca Múltiple Grupo Financiero Banorte Av. Revolución No. 3000, Colonia Primavera, C.P. 64830, Monterrey, Nuevo León. RFC. BMN930209927.

Banco Mercantil del Norte, S.A. Institución de Banca Múltiple, Grupo Financiero Banorte recibe las consultas, reclamaciones o aclaraciones, en su Unidad Especializada de Atención a Usuarios, ubicada en Av. Paseo de la Reforma No. 505 Piso 43 Colonia Cuauhtémoc C.P. 06500 Delegación Cuauhtémoc, México, D.F. y por Correo Electrónico [une@banorte.com](mailto:une@banorte.com) o Teléfono 01 800 627 22 92, así como en cualquiera de sus sucursales u oficinas. En el caso de no obtener una respuesta satisfactoria, podrá acudir a la Comisión Nacional para la Protección y Defensa de los Usuarios de Servicios Financieros [www.condusef.gob.mx](http://www.condusef.gob.mx) con número telefónico de atención en el Distrito Federal (55) 53400999 y desde el interior de la República el 01 800 999 8080

**Advertencia:**  
 Incumplir tus obligaciones te puede generar comisiones.

**El presente Estado de Cuenta no es un comprobante fiscal**



Los productos anteriormente descritos se encuentran protegidos por el Instituto para la Protección del Ahorro Bancario (IPAB) hasta por un monto equivalente a 400,000 UDIS por cliente por Institución, lo anterior, de conformidad con las disposiciones legales que regulan a dicho Instituto.

Visita la página [www.ipab.org.mx](http://www.ipab.org.mx)

**REFERENCIA DE ABREVIACIONES:**

R.F.C.: Registro Federal de Causantes - CLABE: Clave Bancaria Estandarizada - I.V.A.: Impuesto al Valor Agregado - I.S.R.: Impuesto Sobre la Renta - S.B.C: Saldo salvo Buen Cobro - DISP. Disposición/Dispersión - ATM.: Cajero Automático - BTE.: Banorte - CPA.: Compra - DEP.: Depósito - COM.: Comisión - INTBC.: Interbancaria - O/B.: Otro Banco - CHEQ/CHQ.: Cheque - LIQ.: Liquidación (Pago) - INT.: Interés (es) - EDO.: Estado - CTA.: Cuenta - CAM.: Cámara de Compensación - ABO.: Abono - CAP.: Capital - INV.: Inversión - PZO.: Plazo - DEV.: Devolución - REV.: Reverso - CONS.: Consulta. - VEN.: Ventanilla

No. de cliente	13733363
RFC	MVA850101PY7
Plaza	9588 PLAZA SAN LUIS POTOSI
Sucursal	0841 AVENIDA SAN LUIS POTOSI
Teléfono Sucursal	8145206
Dirección Sucursal	VENUSTIANO CARRANZA 990 MODERNA
Período	De 01/Diciembre/2016 al 31/Diciembre/2016
Fecha de corte	31/Diciembre/2016
Página	3 de 3

**▼ INFORME DE DEPÓSITOS EN EFECTIVO MAYORES A \$15,000 PESOS ▼**

MUNICIPIO DE VILLA DE ARISTA SLP  
 CALLE JARDIN HIDALGO SN, VILLA DE ARISTA VILLA DE ARISTA S.L.P. C.P. 78940  
 RFC: MVA850101PY7

DEL MES DE **DICIEMBRE** DE 2016

NO. DE CLIENTE: **13733363**

EXCEDENTES DE DEPOSITOS	\$	102,995.00
TIPO DE CAMBIO	\$	20.7314
<b>RESUMEN DEL EJERCICIO 2016</b>		
MONTO EXCEDENTE DE DEPOSITOS	\$	3,194,919.56

\*Los depósitos en efectivo presentados en el presente informe, son aquellos que exceden la cantidad de \$15,000 (Quince mil pesos 00/100) de forma acumulada en todas las cuentas bajo la titularidad del cliente, dentro de un mes calendario.

BANCO MERCANTIL DEL NORTE S.A., INSTITUCION DE BANCA MULTIPLE  
 GRUPO FINANCIERO BANORTE,  
 AV. REVOLUCION NO. 3000, COLONIA PRIMAVERA, C.P. 64830, MONTERREY, N.L.  
 RFC: BMN930209927

**AVISO DE PRIVACIDAD**

El artículo tercero transitorio de la Ley para la Protección de Datos Personales en Posesión de Particulares (LPDPPP) establece que los responsables expedirán el aviso de privacidad de conformidad con lo dispuesto en los artículos 16 y 17 de la LPDPPP. Por lo anterior, ponemos a su disposición nuestro aviso de privacidad en [www.banorte.com](http://www.banorte.com). Se presume que usted consiente tácitamente en el tratamiento de sus datos mientras no manifieste su oposición.

BANCO MERCANTIL DEL NORTE S.A.

Monterrey, N.L., a 31 de Diciembre de 2016

FERTILIZANTES  
MUNICIPIO DE VILLA DE ARISTA SLP  
CALLE PALACIO MUNICIPAL SN  
VILLA DE ARISTA  
VILLA DE ARISTA S.L.P.  
SUCURSAL 0841 AVENIDA SAN LUIS POTOSI  
CORREO

C.P. 78940



No. de cliente 13733363  
RFC MVA85010IPY7  
Plaza 9588 PLAZA SAN LUIS POTOSI  
Sucursal 0841 AVENIDA SAN LUIS POTOSI  
Teléfonos Sucursal 8145206  
Dirección Sucursal VENUSTIANO CARRANZA 990 MODERNA  
Período De 01/Julio/2016 al 31/Julio/2016  
Fecha de corte 31/Julio/2016  
Página 1 de 3

NO. CUENTA	0437711308
GANANCIA ANUAL TOTAL (GAT) <sup>1</sup>	
GAT NOMINAL	N/A %
GAT REAL <sup>2</sup>	N/A %
(+) INTERESES APLICABLES	\$ 0.00
(-) TOTAL DE COMISIONES COBRADAS	\$ 0.00

Enlace Global PM S/Intereses  
Julio 2016

<sup>1</sup> Antes de Impuestos

<sup>2</sup> La GAT REAL es el rendimiento que obtendría después de descontar la inflación estimada

▼ RESUMEN INTEGRAL ▼

PRODUCTO/SERVICIO	CUENTA		SALDO ANTERIOR		SALDO AL CORTE
ENLACE GLOBAL PM S/INTERESES	0437711308	\$	6,362.72	\$	6,362.72
<b>TOTAL</b>		\$	<b>6,362.72</b>	\$	<b>6,362.72</b>

▼ Enlace Global Pm S/Intereses ▼

No. de CUENTA: 0437711308

DIVISA: PESOS

CLABE: 072 700 00437711308 0

▼ RESUMEN DEL PERIODO ▼

	MONTO
Saldo inicial del período .....	\$ 6,362.72
(+) Depósitos .....	\$ 0.00
(-) Retiros .....	\$ 0.00
(+) Intereses Netos Ganados .....	\$ 0.00
(-) Comisiones Cobradas .....	\$ 0.00
(-) IVA sobre comisiones (16%) .....	\$ 0.00
Saldo Actual .....	\$ 6,362.72
Saldo Disponible al día* .....	\$ 6,362.72
Saldo Mínimo requerido .....	\$ 0.00

▼ \*SALDO NO DISPONIBLE AL DIA ▼

	MONTO
Depósitos de cheques S.B.C. ....	\$ 0.00
Comisiones Pendientes de aplicar .....	\$ 0.00
Compras no aplicadas .....	\$ 0.00
Total .....	\$ 0.00

▼ SALDO PROMEDIO DIARIO ▼

	MONTO
En el Período (del 01 Jul al 31 Jul) .....	\$ 6,362.72
Días que comprende el período .....	031
Acumulado anual .....	\$ 22,251.27
Días que comprende el período anual .....	105

▼ CALCULO DE INTERESES DEVENGADOS ▼

Intereses Tasa Bruta Anual 0.00% .....	\$ 0.00
Retención de IDE .....	\$ 0.00
Retención de ISR .....	\$ 0.00
Intereses Netos Ganados .....	\$ 0.00

▼ RESUMEN DE COMISIONES ▼

CHEQUES	
Cheques girados .....	0
Cheques girados sin comisión .....	0
Cheques girados con comisión .....	0
Importe de la comisión .....	\$ 0.00
Por cheques devueltos .....	\$ 0.00
OTRAS COMISIONES .....	\$ 0.00

▼ COMPORTAMIENTO DE TARJETA DE DEBITO ▼

Uso en cajeros automáticos .....	\$ 0.00
Compras en comercios .....	\$ 0.00
Uso en sucursales .....	\$ 0.00
Total Uso del débito .....	\$ 0.00

BANCO MERCANTIL DEL NOROCCIDENTE  
SUC AVENIDA

La fecha de corte coincide con la fecha de terminación del periodo que se señala en el presente estado de cuenta. Las operaciones efectuadas durante días no laborales o después de la hora de corte de fin de día serán consideradas en nuestra contabilidad como realizadas en el siguiente día hábil bancario. Usted dispone de 90 días después de la fecha de corte para objetar la información contenida en su estado de cuenta, de no hacerlo se asumirá su conformidad al respecto.



▼ DETALLE DE OPERACIONES ▼

FECHA	DESCRIPCION DEL CARGO/ ABONO	MONEDA	MONTO DEL RETIRO	MONTO DEL DEPOSITO	SALDO
30-JUN-16	SALDO ANTERIOR SIN MOVIMIENTOS				6,362.72

**AVISO**

¡DESCUBRA LAS VENTAJAS QUE LE OFRECE EL SERVICIO DE DEPOSITOS REMOTOS!  
 REALICE DEPOSITOS CON CHEQUES DESDE LA COMODIDAD DE SU OFICINA Y EVITE FILAS EN SUCURSAL,  
 LOS DEPOSITOS REALIZADOS CON CHEQUES BANORTE SE REFLEJARAN EN SU CUENTA EL MISMO DIA,  
 LA COMISION MENSUAL ES DE \$300 Y \$1 POR CADA CHEQUE PROCESADO.  
 PARA MAYOR INFORMACION LO INVITAMOS A CONTACTAR A SU EJECUTIVO DE CUENTA.

(Saldo inicial de \$6,362.72)

Saldo Final \$6,362.72

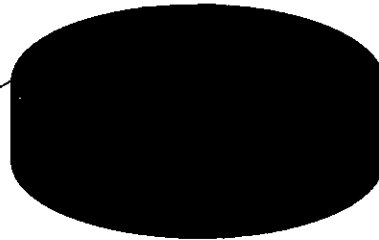

**BANCO MERCANTIL DEL NORTE**  
**SUC AVENIDA 041**

Cuando no reciba su estado de cuenta durante los 20 días siguientes de la fecha de corte, y no haya dado instrucciones para que no se le envíe, favor de solicitarlo en su sucursal.

Podrá consultar la información de las comisiones de todos los bancos con fines informativos y de comparación en la CONDUSEF al teléfono 01 800 999 8080 y en la página electrónica:

[www.condusef.gob.mx](http://www.condusef.gob.mx)



[www.banorte.com](http://www.banorte.com)

Banco Mercantil del Norte, S.A. Institución de Banca Múltiple Grupo Financiero Banorte  
 Av. Revolución No. 3000, Colonia Primavera, C.P. 64830, Monterrey, Nuevo León.  
 RFC. BMN930209927.

Banco Mercantil del Norte, S.A. Institución de Banca Múltiple, Grupo Financiero Banorte recibe las consultas, reclamaciones o aclaraciones, en su Unidad Especializada de Atención a Usuarios, ubicada en Av. Paseo de la Reforma No. 505 Piso 43 Colonia Cuauhtémoc, C.P. 06500 Delegación Cuauhtémoc, México, D.F. y por Correo Electrónico [une@banorte.com](mailto:une@banorte.com) o Teléfono 01 800 627 22 92, así como en cualquiera de sus sucursales u oficinas. En el caso de no obtener una respuesta satisfactoria, podrá acudir a la Comisión Nacional para la Protección y Defensa de los Usuarios de Servicios Financieros [www.condusef.gob.mx](http://www.condusef.gob.mx) con número telefónico de atención en el Distrito Federal (55) 53400999 y desde el interior de la República el 01 800 999 8080

**Advertencia:**  
 Incumplir tus obligaciones te puede generar comisiones.

**El presente Estado de Cuenta no es un comprobante fiscal**



Los productos anteriormente descritos se encuentran protegidos por el Instituto para la Protección del Ahorro Bancario (IPAB) hasta por un monto equivalente a 400.000 UDIS por cliente por Institución, lo anterior de conformidad con las disposiciones legales que regulan a dicho Instituto.

Visita la página [www.ipab.org.mx](http://www.ipab.org.mx)

**REFERENCIA DE ABREVIACIONES:**

R.F.C.: Registro Federal de Causantes - CLABE: Clave Bancaria Estandarizada - I.V.A.: Impuesto al Valor Agregado - I.S.R.: Impuesto Sobre la Renta - S.B.C.: Saldo salvo Buen Cobro - DISP.: Disposición/Dispersión - ATM.: Cajero Automático - BTE.: Banorte - CPA.: Compra - DEP.: Depósito - COM.: Comisión - INTBC.: Interbancaria - O/B.: Otro Banco - CHEQ/CHQ.: Cheque - LIQ.: Liquidación (Pago) - INT.: Interés (es) - EDO.: Estado - CTA.: Cuenta - CAM.: Cámara de Compensación - ABO.: Abono - CAP.: Capital - INV.: Inversión - PZO.: Plazo - DEV.: Devolución - REV.: Reverso - CONS.: Consulta. - VEN.: Ventanilla

No. de cliente	13733363
RFC	MVA850101PY7
Plaza	9588 PLAZA SAN LUIS POTOSI
Sucursal	0841 AVENIDA SAN LUIS POTOSI
Teléfonos Sucursal	8145206
Direccion Sucursal	VENUSTIANO CARRANZA 990 MODERNA
Período	De 01/Julio/2016 al 31/Julio/2016
Fecha de corte	31/Julio/2016
Página	3 de 3

**▼ INFORME DE DEPÓSITOS EN EFECTIVO MAYORES A \$15,000 PESOS ▼**

MUNICIPIO DE VILLA DE ARISTA SLP  
 CALLE PALACIO MUNICIPAL SN ENT. PISO DEP., VILLA DE ARISTA VILLA DE ARISTA S.L.P. C.P. 78940  
 RFC: MVA850101PY7

DEL MES DE **JULIO** DE 2016      NO. DE CLIENTE: **13733363**

EXCEDENTES DE DEPOSITOS	\$	97,380.00
TIPO DE CAMBIO	\$	18.8602

**RESUMEN DEL EJERCICIO 2016**

MONTO EXCEDENTE DE DEPOSITOS	\$	2,729,290.36
------------------------------	----	--------------

\*Los depósitos en efectivo presentados en el presente informe, son aquellos que exceden la cantidad de \$15,000 (Quince mil pesos 00/100) de forma acumulada en todas las cuentas bajo la titularidad del cliente, dentro de un mes calendario.

BANCO MERCANTIL DEL NORTE S.A., INSTITUCION DE BANCA MULTIPLE  
 GRUPO FINANCIERO BANORTE,  
 AV. REVOLUCION NO. 3000, COLONIA PRIMAVERA, C.P. 64830, MONTERREY, N.L.  
 RFC: BMN930209927

**AVISO DE PRIVACIDAD**

El artículo tercero transitorio de la Ley para la Protección de Datos Personales en Posesión de Particulares (LPDPPP) establece que los responsables expedirán el aviso de privacidad de conformidad con lo dispuesto en los artículos 16 y 17 de la LPDPPP. Por lo anterior, ponemos a su disposición nuestro aviso de privacidad en [www.banorte.com](http://www.banorte.com). Se presume que usted consiente tácitamente en el tratamiento de sus datos mientras no manifieste su oposición.

BANCO MERCANTIL DEL NORTE S.A.  
 SUC AVENIDA C

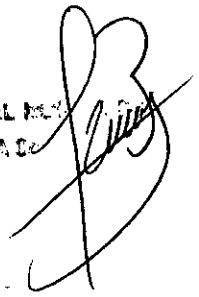

FERTILIZANTES  
MUNICIPIO DE VILLA DE ARISTA SLP  
CALLE PALACIO MUNICIPAL SN  
VILLA DE ARISTA  
VILLA DE ARISTA S.L.P.  
SUCURSAL 0841 AVENIDA SAN LUIS POTOSI  
CORREO

C.P. 78940



No. de cliente 13733363  
RFC MVA850101PY7  
Plaza 9588 PLAZA SAN LUIS POTOSI  
Sucursal 0841 AVENIDA SAN LUIS POTOSI  
Teléfonos Sucursal 8145206  
Dirección Sucursal VENUSTIANO CARRANZA 990 MODERNA  
Período De 01/Agosto/2016 al 31/Agosto/2016  
Fecha de corte 31/Agosto/2016  
Página 1 de 3

NO. CUENTA	0437711308
GANANCIA ANUAL TOTAL (GAT) <sup>1</sup>	
GAT NOMINAL	N/A %
GAT REAL <sup>2</sup>	N/A %
(+) INTERESES APLICABLES	\$ 0.00
(-) TOTAL DE COMISIONES COBRADAS	\$ 0.00

Enlace Global PM S/Intereses  
Agosto 2016

<sup>1</sup> Antes de Impuestos

<sup>2</sup> La GAT REAL es el rendimiento que obtendría después de descontar la inflación estimada

▼ RESUMEN INTEGRAL ▼

PRODUCTO/SERVICIO	CUENTA	SALDO ANTERIOR	SALDO AL CORTE
ENLACE GLOBAL PM S/INTERESES	0437711308	\$ 6,362.72	\$ 6,362.72
<b>TOTAL</b>		<b>\$ 6,362.72</b>	<b>\$ 6,362.72</b>

▼ Enlace Global Pm S/Intereses ▼

No. de CUENTA: 0437711308

DIVISA: PESOS

CLABE: 072 700 00437711308 0

▼ RESUMEN DEL PERIODO ▼

	MONTO
Saldo inicial del período .....	\$ 6,362.72
(+) Depósitos .....	\$ 0.00
(-) Retiros .....	\$ 0.00
(+) Intereses Netos Ganados .....	\$ 0.00
(-) Comisiones Cobradas .....	\$ 0.00
(-) IVA sobre comisiones (16%) .....	\$ 0.00
Saldo Actual .....	\$ 6,362.72
Saldo Disponible al día* .....	\$ 6,362.72
Saldo Mínimo requerido .....	\$ 0.00

▼ \*SALDO NO DISPONIBLE AL DIA ▼

	MONTO
Depósitos de cheques S.B.C. ....	\$ 0.00
Comisiones Pendientes de aplicar .....	\$ 0.00
Compras no aplicadas .....	\$ 0.00
Total .....	\$ 0.00

▼ SALDO PROMEDIO DIARIO ▼

	MONTO
En el Período (del 01 Ago al 31 Ago) .....	\$ 6,362.72
Días que comprende el período .....	031
<b>Acumulado anual .....</b>	<b>\$ 19,073.56</b>
Días que comprende el período anual .....	136

▼ CALCULO DE INTERESES DEVENGADOS ▼

Intereses Tasa Bruta Anual 0.00% .....	\$ 0.00
Retención de IDE .....	\$ 0.00
Retención de ISR .....	\$ 0.00
Intereses Netos Ganados .....	\$ 0.00

▼ RESUMEN DE COMISIONES ▼

CHEQUES	
Cheques girados .....	0
Cheques girados sin comisión .....	0
Cheques girados con comisión .....	0
Importe de la comisión .....	\$ 0.00
Por cheques devueltos .....	\$ 0.00
OTRAS COMISIONES .....	\$ 0.00

▼ COMPORTAMIENTO DE TARJETA DE DEBITO ▼

Uso en cajeros automáticos .....	\$ 0.00
Compras en comercios .....	\$ 0.00
Uso en sucursales .....	\$ 0.00
Total Uso del débito .....	\$ 0.00

BANCO MERCANTIL DEL NOROCCIDENTE  
SUC AVENIDA

La fecha de corte coincide con la fecha de terminación del período que se señala en el presente estado de cuenta. Las operaciones efectuadas durante días no laborales o después de la hora de corte de fin de día serán consideradas en nuestra contabilidad como realizadas en el siguiente día hábil bancario. Usted dispone de 90 días después de la fecha de corte para objetar la información contenida en su estado de cuenta, de no hacerlo se asumirá su conformidad al respecto.

▼ DETALLE DE OPERACIONES ▼

FECHA	DESCRIPCION DEL CARGO/ ABONO	MONEDA	MONTO DEL RETIRO	MONTO DEL DEPOSITO	SALDO
31-JUL-16	SALDO ANTERIOR SIN MOVIMIENTOS				6,362.72

AVISO

¡DESCUBRA LAS VENTAJAS QUE LE OFRECE EL SERVICIO DE DEPOSITOS REMOTOS!  
 REALICE DEPOSITOS CON CHEQUES DESDE LA COMODIDAD DE SU OFICINA Y EVITE FILAS EN SUCURSAL,  
 LOS DEPOSITOS REALIZADOS CON CHEQUES BANORTE SE REFLEJARAN EN SU CUENTA EL MISMO DIA,  
 LA COMISION MENSUAL ES DE \$300 Y \$1 POR CADA CHEQUE PROCESADO.  
 PARA MAYOR INFORMACION LO INVITAMOS A CONTACTAR A SU EJECUTIVO DE CUENTA.

(Saldo inicial de \$6,362.72)

Saldo Final \$6,362.72

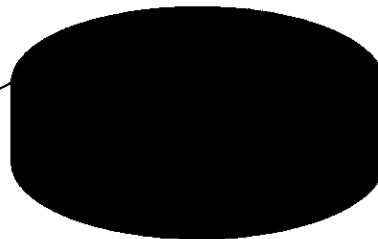

BANCO MERCANTIL DEL NORTE  
 SUC AVENIDA 001

*[Handwritten signature]*

**DIRECTA**  
 BANCO MULTIPLE  
 AVENIDA REVOLUCION 3000  
 COLONIA PRIMAVERA C.P. 64830  
 MONTERREY, NUEVO LEON  
 R.F.C. BMN930209927  
 www.banorte.com

Banco Mercantil del Norte, S.A. Institución de Banca Múltiple Grupo Financiero Banorte Av. Revolución No. 3000, Colonia Primavera, C.P. 64830, Monterrey, Nuevo León. RFC. BMN930209927.

Banco Mercantil del Norte, S.A. Institución de Banca Múltiple, Grupo Financiero Banorte recibe las consultas, reclamaciones o aclaraciones, en su Unidad Especializada de Atención a Usuarios, ubicada en Av. Paseo de la Reforma No. 505 Piso 43 Colonia Cuauhtémoc C.P. 06500 Delegación Cuauhtémoc, México, D.F. y por Correo Electrónico [une@banorte.com](mailto:une@banorte.com) o Teléfono 01 800 627 22 92, así como en cualquiera de sus sucursales u oficinas. En el caso de no obtener una respuesta satisfactoria, podrá acudir a la Comisión Nacional para la Protección y Defensa de los Usuarios de Servicios Financieros [www.condusef.gob.mx](http://www.condusef.gob.mx) con número telefónico de atención en el Distrito Federal (55) 53400999 y desde el interior de la República el 01 800 999 8080

**Advertencia:**  
 Incumplir tus obligaciones te puede generar comisiones.

**El presente Estado de Cuenta no es un comprobante fiscal**



Los productos anteriormente descritos se encuentran protegidos por el Instituto para la Protección del Ahorro Bancario (IPAB) hasta por un monto equivalente a 400,000 UDIS por cliente por Institución, lo anterior de conformidad con las disposiciones legales que regulan a dicho Instituto.

Visita la página [www.ipab.org.mx](http://www.ipab.org.mx)

**REFERENCIA DE ABREVIACIONES:**

R.F.C.: Registro Federal de Causantes - CLABE: Clave Bancaria Estandarizada - I.V.A.: Impuesto al Valor Agregado - I.S.R.: Impuesto Sobre la Renta - S.B.C.: Saldo salvo Buen Cobro - DISP.: Disposición/Dispersion - ATM.: Cajero Automático - BTE.: Banorte - CPA.: Compra - DEP.: Depósito - COM.: Comisión - INTBC.: Interbancaria - O/B.: Otro Banco - CHEQ/CHQ.: Cheque - LIQ.: Liquidación (Pago) - INT.: Interés (es) - EDO.: Estado - CTA.: Cuenta - CAM.: Cámara de Compensación - ABO.: Abono - CAP.: Capital - INV.: Inversión - PZO.: Plazo - DEV.: Devolución - REV.: Reverso - CONS.: Consulta. - VEN.: Ventanilla

No. de cliente	13733363
RFC	MVA850101PY7
Plaza	9588 PLAZA SAN LUIS POTOSI
Sucursal	0841 AVENIDA SAN LUIS POTOSI
Teléfonos Sucursal	8145206
Direccion Sucursal	VENUSTIANO CARRANZA 990 MODERNA
Período	De 01/Agosto/2016 al 31/Agosto/2016
Fecha de corte	31/Agosto/2016
Página	3 de 3

**▼ INFORME DE DEPÓSITOS EN EFECTIVO MAYORES A \$15,000 PESOS ▼**

MUNICIPIO DE VILLA DE ARISTA SLP  
CALLE PALACIO MUNICIPAL SN ENT. PISO DEP., VILLA DE ARISTA VILLA DE ARISTA S.L.P. C.P. 78940  
RFC: MVA850101PY7

DEL MES DE **AGOSTO DE 2016** NO. DE CLIENTE: **13733363**

EXCEDENTES DE DEPOSITOS	\$	59,211.00
TIPO DE CAMBIO	\$	18.5773

**RESUMEN DEL EJERCICIO 2016**

MONTO EXCEDENTE DE DEPOSITOS	\$	2,788,501.36
------------------------------	----	--------------

\*Los depósitos en efectivo presentados en el presente informe, son aquellos que exceden la cantidad de \$15,000 (Quince mil pesos 00/100) de forma acumulada en todas las cuentas bajo la titularidad del cliente, dentro de un mes calendario.

BANCO MERCANTIL DEL NORTE S.A., INSTITUCION DE BANCA MULTIPLE  
GRUPO FINANCIERO BANORTE,  
AV. REVOLUCION NO. 3000, COLONIA PRIMAVERA, C.P. 64830, MONTERREY, N.L.  
RFC: BMN930209927

**AVISO DE PRIVACIDAD**

El artículo tercero transitorio de la Ley para la Protección de Datos Personales en Posesión de Particulares (LPDPPP) establece que los responsables expedirán el aviso de privacidad de conformidad con lo dispuesto en los artículos 16 y 17 de la LPDPPP. Por lo anterior, ponemos a su disposición nuestro aviso de privacidad en [www.banorte.com](http://www.banorte.com). Se presume que usted consiente tácitamente en el tratamiento de sus datos mientras no manifieste su oposición.

BANCO MERCANTIL DEL NORTE S.A.  
SUC AVENIDA S

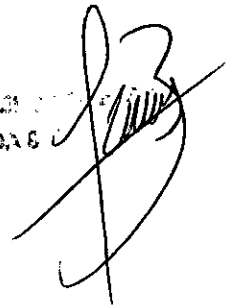

No. de cliente	13733363
RFC	MVA850101PY7
Plaza	9588 PLAZA SAN LUIS POTOSI
Sucursal	0841 AVENIDA SAN LUIS POTOSI
Teléfonos Sucursal	8145206
Direccion Sucursal	VENUSTIANO CARRANZA 990 MODERNA
Período	De 01/Septiembre/2016 al 30/Septiembre/2016
Fecha de corte	30/Septiembre/2016
Página	3 de 3

**▼ INFORME DE DEPÓSITOS EN EFECTIVO MAYORES A \$15,000 PESOS ▼**

MUNICIPIO DE VILLA DE ARISTA SLP  
CALLE PALACIO MUNICIPAL SN ENT. PISO DEP., VILLA DE ARISTA VILLA DE ARISTA S.L.P. C.P. 78940  
RFC: MVA850101PY7

DEL MES DE **SEPTIEMBRE** DE 2016 NO. DE CLIENTE: **13733363**

EXCEDENTES DE DEPOSITOS	\$	87,732.00
TIPO DE CAMBIO	\$	19.5002

**RESUMEN DEL EJERCICIO 2016**

MONTO EXCEDENTE DE DEPOSITOS	\$	2,876,233.36
------------------------------	----	--------------

\*Los depósitos en efectivo presentados en el presente informe, son aquellos que exceden la cantidad de \$15,000 (Quince mil pesos 00/100) de forma acumulada en todas las cuentas bajo la titularidad del cliente, dentro de un mes calendario.

BANCO MERCANTIL DEL NORTE S.A., INSTITUCION DE BANCA MULTIPLE  
GRUPO FINANCIERO BANORTE,  
AV. REVOLUCION NO. 3000, COLONIA PRIMAVERA, C.P. 64830, MONTERREY, N.L.  
RFC: BMN930209927

**AVISO DE PRIVACIDAD**

El artículo tercero transitorio de la Ley para la Protección de Datos Personales en Posesión de Particulares (LPDPPP) establece que los responsables expedirán el aviso de privacidad de conformidad con lo dispuesto en los artículos 16 y 17 de la LPDPPP. Por lo anterior, ponemos a su disposición nuestro aviso de privacidad en [www.banorte.com](http://www.banorte.com). Se presume que usted consiente tácitamente en el tratamiento de sus datos mientras no manifieste su oposición.

BANCO MERCANTIL DEL NORTE  
SUC AVENIDA 841

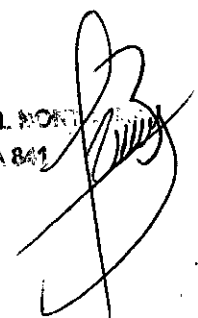

FERTILIZANTES  
MUNICIPIO DE VILLA DE ARISTA SLP  
CALLE PALACIO MUNICIPAL SN  
VILLA DE ARISTA  
VILLA DE ARISTA S.L.P.  
SUCURSAL 0841 AVENIDA SAN LUIS POTOSI  
CORREO

C.P. 78940



No. de cliente 13733363  
RFC MVA850101PY7  
Plaza 9588 PLAZA SAN LUIS POTOSI  
Sucursal 0841 AVENIDA SAN LUIS POTOSI  
Teléfonos Sucursal 8145206  
Dirección Sucursal VENUSTIANO CARRANZA 990 MODERNA  
Período De 01/Septiembre/2016 al 30/Septiembre/2016  
Fecha de corte 30/Septiembre/2016  
Página 1 de 3

NO. CUENTA	0437711308
GANANCIA ANUAL TOTAL (GAT) <sup>1</sup>	
GAT NOMINAL	N/A %
GAT REAL <sup>2</sup>	N/A %
(+) INTERESES APLICABLES	\$ 0.00
(-) TOTAL DE COMISIONES COBRADAS	\$ 0.00

Enlace Global PM S/Intereses  
Septiembre 2016

<sup>1</sup> Antes de Impuestos

<sup>2</sup> La GAT REAL es el rendimiento que obtendría después de descontar la inflación estimada

▼ RESUMEN INTEGRAL ▼

PRODUCTO/SERVICIO	CUENTA	SALDO ANTERIOR	SALDO AL CORTE
ENLACE GLOBAL PM S/INTERESES	0437711308	\$ 6,362.72	\$ 6,362.72
<b>TOTAL</b>		<b>\$ 6,362.72</b>	<b>\$ 6,362.72</b>

▼ Enlace Global Pm S/Intereses ▼

No. de CUENTA: 0437711308

DIVISA: PESOS

CLABE: 072 700 00437711308 0

▼ RESUMEN DEL PERIODO ▼

	MONTO
Saldo inicial del período .....	\$ 6,362.72
(+) Depósitos .....	\$ 0.00
(-) Retiros .....	\$ 0.00
(+) Intereses Netos Ganados .....	\$ 0.00
(-) Comisiones Cobradas .....	\$ 0.00
(-) IVA sobre comisiones (16%) .....	\$ 0.00
Saldo Actual .....	\$ 6,362.72
Saldo Disponible al día* .....	\$ 6,362.72
Saldo Mínimo requerido .....	\$ 0.00

▼ \*SALDO NO DISPONIBLE AL DIA ▼

	MONTO
Depósitos de cheques S.B.C. ....	\$ 0.00
Comisiones Pendientes de aplicar .....	\$ 0.00
Compras no aplicadas .....	\$ 0.00
Total .....	\$ 0.00

▼ SALDO PROMEDIO DIARIO ▼

	MONTO
En el Período (del 01 Sep al 30 Sep) .....	\$ 6,362.72
Días que comprende el período .....	030
<b>Acumulado anual .....</b>	<b>\$ 16,955.08</b>
Días que comprende el período anual .....	166

▼ CALCULO DE INTERESES DEVENGADOS ▼

Intereses Tasa Bruta Anual 0.00% .....	\$ 0.00
Retención de IDE .....	\$ 0.00
Retención de ISR .....	\$ 0.00
Intereses Netos Ganados .....	\$ 0.00

▼ RESUMEN DE COMISIONES ▼

CHEQUES	
Cheques girados .....	0
Cheques girados sin comisión .....	0
Cheques girados con comisión .....	0
Importe de la comisión .....	\$ 0.00
Por cheques devueltos .....	\$ 0.00
OTRAS COMISIONES .....	\$ 0.00

▼ COMPORTAMIENTO DE TARJETA DE DEBITO ▼

Uso en cajeros automáticos .....	\$ 0.00
Compras en comercios .....	\$ 0.00
Uso en sucursales .....	\$ 0.00
Total Uso del débito .....	\$ 0.00

BANCO MERCANTIL DEL NOROCCIDENTE  
SUC AVENIDA 841

La fecha de corte coincide con la fecha de terminación del período que se señala en el presente estado de cuenta. Las operaciones efectuadas durante días no laborales o después de la hora de corte de fin de día serán consideradas en nuestra contabilidad como realizadas en el siguiente día hábil bancario. Usted dispone de 90 días después de la fecha de corte para objetar la información contenida en su estado de cuenta, de no hacerlo se asumirá su conformidad al respecto.

▼ DETALLE DE OPERACIONES ▼

FECHA	DESCRIPCION DEL CARGO/ ABONO	MONEDA	MONTO DEL RETIRO	MONTO DEL DEPOSITO	SALDO
31-AGO-16	SALDO ANTERIOR SIN MOVIMIENTOS				6,362.72

**AVISO**

¡DESCUBRA LAS VENTAJAS QUE LE OFRECE EL SERVICIO DE DEPOSITOS REMOTOS!  
 REALICE DEPOSITOS CON CHEQUES DESDE LA COMODIDAD DE SU OFICINA Y EVITE FILAS EN SUCURSAL,  
 LOS DEPOSITOS REALIZADOS CON CHEQUES BANORTE SE REFLEJARAN EN SU CUENTA EL MISMO DIA,  
 LA COMISION MENSUAL ES DE \$300 Y \$1 POR CADA CHEQUE PROCESADO.  
 PARA MAYOR INFORMACION LO INVITAMOS A CONTACTAR A SU EJECUTIVO DE CUENTA.

(Saldo inicial de \$6,362.72)

Saldo Final \$6,362.72

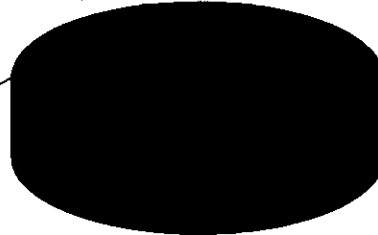

**BANCO MERCANTIL DEL NORTE, S.A.**  
**SUC AVENIDA 841**

Cuando no reciba su estado de cuenta durante los 20 días siguientes de la fecha de corte, y no haya dado instrucciones para que no se le envíe, favor de solicitarlo en su sucursal.

Podrá consultar la información de las comisiones de todos los bancos con fines informativos y de comparación en la CONDUSEF al teléfono 01 800 999 8080 y en la página electrónica:

[www.condusef.gob.mx](http://www.condusef.gob.mx)

**DIRECTA**  
 BANCO MÚLTIPLE BANORTE  
 México, D.F. (55) 5340 9999  
 Cuahtémoc (55) 5340 9999  
 León (31) 3609 4040  
 Querétaro (01 800) DIRECTA

[www.banorte.com](http://www.banorte.com)

Banco Mercantil del Norte, S.A. Institución de Banca Múltiple Grupo Financiero Banorte Av. Revolución No. 3000, Colonia Primavera, C.P. 64830, Monterrey, Nuevo León. RFC. BMN930209927.

Banco Mercantil del Norte, S.A. Institución de Banca Múltiple, Grupo Financiero Banorte recibe las consultas, reclamaciones o aclaraciones, en su Unidad Especializada de Atención a Usuarios, ubicada en Av. Paseo de la Reforma No. 505 Piso 43 Colonia Cuauhtémoc, C.P. 06500 Delegación Cuauhtémoc, México, D.F. y por Correo Electrónico [une@banorte.com](mailto:une@banorte.com) o Teléfono 01 800 627 22 92, así como en cualquiera de sus sucursales u oficinas. En el caso de no obtener una respuesta satisfactoria, podrá acudir a la Comisión Nacional para la Protección y Defensa de los Usuarios de Servicios Financieros [www.condusef.gob.mx](http://www.condusef.gob.mx) con número telefónico de atención en el Distrito Federal (55) 53400999 y desde el interior de la República el 01 800 999 8080

**Advertencia:**  
 Incumplir tus obligaciones te puede generar comisiones.

**El presente Estado de Cuenta no es un comprobante fiscal**



Los productos anteriormente descritos se encuentran protegidos por el Instituto para la Protección del Ahorro Bancario (IPAB) hasta por un monto equivalente a 400,000 UDIS por cliente por institución, lo anterior, de conformidad con las disposiciones legales que regulan a dicho Instituto.

Visita la página [www.ipab.org.mx](http://www.ipab.org.mx)

**REFERENCIA DE ABREVIACIONES:**

R.F.C.: Registro Federal de Causantes - CLABE: Clave Bancaria Estandarizada - I.V.A.: Impuesto al Valor Agregado - I.S.R.: Impuesto Sobre la Renta - S.B.C.: Saldo salvo Buen Cobro - DISP.: Disposición/Dispersion - ATM.: Cajero Automático - BTE.: Banorte - CPA.: Compra - DEP.: Depósito - COM.: Comisión - INTBC.: Interbancaria - O/B.: Otro Banco - CHEQ/CHQ.: Cheque - LIQ.: Liquidación (Pago) - INT.: Interés (es) - EDO.: Estado - CTA.: Cuenta - CAM.: Cámara de Compensación - ABO.: Abono - CAP.: Capital - INV.: Inversión - PZO.: Plazo - DEV.: Devolución - REV.: Reverso - CONS.: Consulta. - VEN.: Ventanilla



FERTILIZANTES  
MUNICIPIO DE VILLA DE ARISTA SLP  
CALLE PALACIO MUNICIPAL SN  
VILLA DE ARISTA  
VILLA DE ARISTA S.L.P.  
SUCURSAL 0841 AVENIDA SAN LUIS POTOSI  
CORREO

C.P. 78940



No. de cliente 13733363  
RFC MVA850101PY7  
Plaza 9588 PLAZA SAN LUIS POTOSI  
Sucursal 0841 AVENIDA SAN LUIS POTOSI  
Teléfonos Sucursal 8145206  
Dirección Sucursal VENUSTIANO CARRANZA 990 MODERNA  
Período De 01/Octubre/2016 al 31/Octubre/2016  
Fecha de corte 31/Octubre/2016  
Página 1 de 3

NO. CUENTA	0437711308
GANANCIA ANUAL TOTAL (GAT) <sup>1</sup>	
GAT NOMINAL	N/A %
GAT REAL <sup>2</sup>	N/A %
(+) INTERESES APLICABLES	\$ 0.00
(-) TOTAL DE COMISIONES COBRADAS	\$ 0.00

Enlace Global PM S/Intereses  
Octubre 2016

<sup>1</sup> Antes de impuestos

<sup>2</sup> La GAT REAL es el rendimiento que obtendría después de descontar la inflación estimada

▼ RESUMEN INTEGRAL ▼

PRODUCTO/SERVICIO	CUENTA	SALDO ANTERIOR	SALDO AL CORTE
ENLACE GLOBAL PM S/INTERESES	0437711308	\$ 6,362.72	\$ 6,362.72
<b>TOTAL</b>		<b>\$ 6,362.72</b>	<b>\$ 6,362.72</b>

▼ Enlace Global Pm S/Intereses ▼

No. de CUENTA: 0437711308      DIVISA: PESOS      CLABE: 072 700 00437711308 0

▼ RESUMEN DEL PERIODO ▼

	MONTO
Saldo inicial del período	\$ 6,362.72
(+) Depósitos	\$ 0.00
(-) Retiros	\$ 0.00
(+) Intereses Netos Ganados	\$ 0.00
(-) Comisiones Cobradas	\$ 0.00
(-) IVA sobre comisiones (16%)	\$ 0.00
Saldo Actual	\$ 6,362.72
Saldo Disponible al día*	\$ 6,362.72
Saldo Mínimo requerido	\$ -0.00

▼ SALDO PROMEDIO DIARIO ▼

	MONTO
En el Período (del 01 Oct al 31 Oct)	\$ 6,362.72
Días que comprende el período	031
<b>Acumulado anual</b>	<b>\$ 15,441.89</b>
Días que comprende el período anual	197

▼ CALCULO DE INTERESES DEVENGADOS ▼

Intereses Tasa Bruta Anual 0.00%	\$ 0.00
Retención de IDE	\$ 0.00
Retención de ISR	\$ 0.00
Intereses Netos Ganados	\$ 0.00

▼ \*SALDO NO DISPONIBLE AL DIA ▼

	MONTO
Depósitos de cheques S.B.C.	\$ 0.00
Comisiones Pendientes de aplicar	\$ 0.00
Compras no aplicadas	\$ 0.00
Total	\$ 0.00

▼ RESUMEN DE COMISIONES ▼

CHEQUES	
Cheques girados	0
Cheques girados sin comisión	0
Cheques girados con comisión	0
Importe de la comisión	\$ 0.00
Por cheques devueltos	\$ 0.00
OTRAS COMISIONES	\$ 0.00

▼ COMPORTAMIENTO DE TARJETA DE DEBITO ▼

Uso en cajeros automáticos	\$ 0.00
Compras en comercios	\$ 0.00
Uso en sucursales	\$ 0.00
Total Uso del débito	\$ 0.00

BANCO MERCANTIL DEL NOROCCIDENTE  
SUC AVENIDA 80

La fecha de corte coincide con la fecha de terminación del período que se señala en el presente estado de cuenta. Las operaciones efectuadas durante días no laborales o después de la hora de corte de fin de día serán consideradas en nuestra contabilidad como realizadas en el siguiente día hábil bancario. Usted dispone de 90 días después de la fecha de corte para objetar la información contenida en su estado de cuenta, de no hacerlo se asumirá su conformidad al respecto.

▼ DETALLE DE OPERACIONES ▼

FECHA	DESCRIPCION DEL CARGO/ ABONO	MONEDA	MONTO DEL RETIRO	MONTO DEL DEPOSITO	SALDO
30-SEP-16	SALDO ANTERIOR SIN MOVIMIENTOS				6,362.72

AVISO

¡DESCUBRA LAS VENTAJAS QUE LE OFRECE EL SERVICIO DE DEPOSITOS REMOTOS!  
 REALICE DEPOSITOS CON CHEQUES DESDE LA COMODIDAD DE SU OFICINA Y EVITE FILAS EN SUCURSAL,  
 LOS DEPOSITOS REALIZADOS CON CHEQUES BANORTE SE REFLEJARAN EN SU CUENTA EL MISMO DIA,  
 LA COMISION MENSUAL ES DE \$300 Y \$1 POR CADA CHEQUE PROCESADO.  
 PARA MAYOR INFORMACION LO INVITAMOS A CONTACTAR A SU EJECUTIVO DE CUENTA.

(Saldo inicial de \$6,362.72)

Saldo Final \$6,362.72

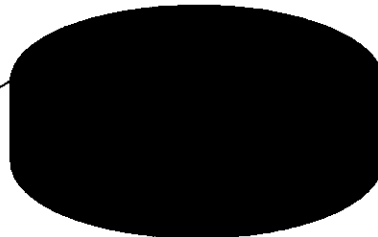

BANCO MERCANTIL DEL NORTE  
 SUC AMBUDAMA

Cuando no reciba su estado de cuenta durante los 20 días siguientes de la fecha de corte, y no haya dado instrucciones para que no se le envíe, favor de solicitarlo en su sucursal.

Podrá consultar la información de las comisiones de todos los bancos con fines informativos y de comparación en la CONDUSEF al teléfono 01 800 999 8080 y en la página electrónica:

[www.condusef.gob.mx](http://www.condusef.gob.mx)

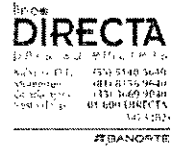

[www.banorte.com](http://www.banorte.com)

Banco Mercantil del Norte, S.A. Institución de Banca Múltiple Grupo Financiero Banorte  
 Av. Revolución No. 3000, Colonia Primavera, C.P. 64830, Monterrey, Nuevo León.  
 RFC. BMN930209927.

Banco Mercantil del Norte, S.A. Institución de Banca Múltiple, Grupo Financiero Banorte recibe las consultas, reclamaciones o aclaraciones, en su Unidad Especializada de Atención a Usuarios, ubicada en Av. Paseo de la Reforma No. 505 Piso 43 Colonia Cuauhtémoc C.P. 06500 Delegación Cuauhtémoc, México, D.F. y por Correo Electrónico [une@banorte.com](mailto:une@banorte.com) o Teléfono 01 800 627 22 92, así como en cualquiera de sus sucursales u oficinas. En el caso de no obtener una respuesta satisfactoria, podrá acudir a la Comisión Nacional para la Protección y Defensa de los Usuarios de Servicios Financieros [www.condusef.gob.mx](http://www.condusef.gob.mx) con número telefónico de atención en el Distrito Federal (55) 53400999 y desde el interior de la República el 01 800 999 8080

**Advertencia:**  
 Incumplir tus obligaciones te puede generar comisiones.

**El presente Estado de Cuenta no es un comprobante fiscal**



Los productos anteriormente descritos se encuentran protegidos por el Instituto para la Protección del Ahorro Bancario (IPAB) hasta por un monto equivalente a 400,000 UDIS por cliente por institución, lo anterior, de conformidad con las disposiciones legales que regulan a dicho Instituto.

Visita la página [www.ipab.org.mx](http://www.ipab.org.mx)

REFERENCIA DE ABREVIACIONES:

R.F.C.: Registro Federal de Causantes - CLABE: Clave Bancaria Estandarizada - I.V.A.: Impuesto al Valor Agregado - I.S.R.: Impuesto Sobre la Renta - S.B.C.: Saldo salvo Buen Cobro - DISP.: Disposición/Dispersión - ATM.: Cajero Automático - BTE.: Banorte - CPA.: Compra - DEP.: Depósito - COM.: Comisión - INTBC: Interbancaria - O/B.: Otro Banco - CHEQ/CHQ.: Cheque - LIQ.: Liquidación (Pago) - INT.: Interés (es) - EDO.: Estado - CTA.: Cuenta - CAM.: Cámara de Compensación - ABO.: Abono - CAP.: Capital - INV.: Inversión - PZO.: Plazo - DEV.: Devolución - REV.: Reverso - CONS.: Consulta - VEN.: Ventanilla

No. de cliente	13733363
RFC	MVA850101PY7
Plaza	9588 PLAZA SAN LUIS POTOSI
Sucursal	0841 AVENIDA SAN LUIS POTOSI
Teléfonos Sucursal	8145206
Direccion Sucursal	VENUSTIANO CARRANZA 990 MODERNA
Período	De 01/Octubre/2016 al 31/Octubre/2016
Fecha de corte	31/Octubre/2016
Página	3 de 3

**▼ INFORME DE DEPÓSITOS EN EFECTIVO MAYORES A \$15,000 PESOS ▼**

MUNICIPIO DE VILLA DE ARISTA SLP  
CALLE PALACIO MUNICIPAL SN ENT. PISO DEP., VILLA DE ARISTA VILLA DE ARISTA S.L.P. C.P. 78940  
RFC: MVA850101PY7

DEL MES DE **OCTUBRE** DE 2016 NO. DE CLIENTE: **13733363**

EXCEDENTES DE DEPOSITOS	\$	76,818.10
TIPO DE CAMBIO	\$	18.8443
<b>RESUMEN DEL EJERCICIO 2016</b>		
MONTO EXCEDENTE DE DEPOSITOS	\$	2,953,051.46

\*Los depósitos en efectivo presentados en el presente informe, son aquellos que exceden la cantidad de \$15,000 (Quince mil pesos 00/100) de forma acumulada en todas las cuentas bajo la titularidad del cliente, dentro de un mes calendario.

BANCO MERCANTIL DEL NORTE S.A., INSTITUCION DE BANCA MULTIPLE  
GRUPO FINANCIERO BANORTE,  
AV. REVOLUCION NO. 3000, COLONIA PRIMAVERA, C.P. 64830, MONTERREY, N.L.  
RFC: BMN930209927

**AVISO DE PRIVACIDAD**

El artículo tercero transitorio de la Ley para la Protección de Datos Personales en Posesión de Particulares (LPDPPP) establece que los responsables expedirán el aviso de privacidad de conformidad con lo dispuesto en los artículos 16 y 17 de la LPDPPP. Por lo anterior, ponemos a su disposición nuestro aviso de privacidad en [www.banorte.com](http://www.banorte.com). Se presume que usted consiente tácitamente en el tratamiento de sus datos mientras no manifieste su oposición.

BANCO MERCANTIL DEL NORTE S.A.  
SUC AVENIDA 841

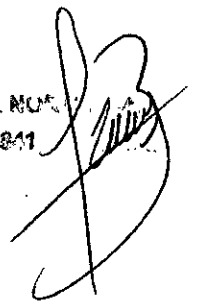

FERTILIZANTES  
MUNICIPIO DE VILLA DE ARISTA SLP  
CALLE PALACIO MUNICIPAL SN  
VILLA DE ARISTA  
VILLA DE ARISTA S.L.P.  
SUCURSAL 0841 AVENIDA SAN LUIS POTOSI  
CORREO

C.P. 78940



No. de cliente 13733363  
RFC MVA850101PY7  
Plaza 9588 PLAZA SAN LUIS POTOSI  
Sucursal 0841 AVENIDA SAN LUIS POTOSI  
Teléfonos Sucursal 8145206  
Dirección Sucursal VENUSTIANO CARRANZA 990 MODERNA  
Período De 01/Noviembre/2016 al 30/Noviembre/2016  
Fecha de corte 30/Noviembre/2016  
Página 1 de 3

NO. CUENTA	0437711308
GANANCIA ANUAL TOTAL (GAT) <sup>1</sup>	
GAT NOMINAL	N/A %
GAT REAL <sup>2</sup>	N/A %
(+) INTERESES APLICABLES	\$ 0.00
(-) TOTAL DE COMISIONES COBRADAS	\$ 0.00

Enlace Global PM S/Intereses  
Noviembre 2016

<sup>1</sup> Antes de Impuestos

<sup>2</sup> La GAT REAL es el rendimiento que obtendría después de descontar la inflación estimada

▼ RESUMEN INTEGRAL ▼

PRODUCTO/SERVICIO	CUENTA	SALDO ANTERIOR	SALDO AL CORTE
ENLACE GLOBAL PM S/INTERESES	0437711308	\$ 6,362.72	\$ 6,362.72
<b>TOTAL</b>		<b>\$ 6,362.72</b>	<b>\$ 6,362.72</b>

▼ Enlace Global Pm S/Intereses ▼

No. de CUENTA: 0437711308

DIVISA: PESOS

CLABE: 072 700 00437711308 0

▼ RESUMEN DEL PERIODO ▼

	MONTO
Saldo inicial del período .....	\$ 6,362.72
(+) Depósitos .....	\$ 9,900.00
(-) Retiros .....	\$ 9,900.00
(+) Intereses Netos Ganados .....	\$ 0.00
<b>(-) Comisiones Cobradas .....</b>	<b>\$ 0.00</b>
(-) IVA sobre comisiones (16%) .....	\$ 0.00
Saldo Actual .....	\$ 6,362.72
Saldo Disponible al día* .....	\$ 6,362.72
Saldo Mínimo requerido .....	\$ 0.00

▼ \*SALDO NO DISPONIBLE AL DÍA ▼

	MONTO
Depósitos de cheques S.B.C. ....	\$ 0.00
Comisiones Pendientes de aplicar .....	\$ 0.00
Compras no aplicadas .....	\$ 0.00
Total .....	\$ 0.00

▼ SALDO PROMEDIO DIARIO ▼

	MONTO
En el Período (del 01 Nov al 30 Nov) .....	\$ 7,682.72
Días que comprende el período .....	030
<b>Acumulado anual .....</b>	<b>\$ 14,471.99</b>
Días que comprende el período anual .....	227

▼ CALCULO DE INTERESES DEVENGADOS ▼

Intereses Tasa Bruta Anual 0.00% .....	\$ 0.00
Retención de IDE .....	\$ 0.00
Retención de ISR .....	\$ 0.00
Intereses Netos Ganados .....	\$ 0.00

▼ RESUMEN DE COMISIONES ▼

CHEQUES	
Cheques girados .....	0
Cheques girados sin comisión .....	0
Cheques girados con comisión .....	0
Importe de la comisión .....	\$ 0.00
Por cheques devueltos .....	\$ 0.00
OTRAS COMISIONES .....	\$ 0.00

▼ COMPORTAMIENTO DE TARJETA DE DEBITO ▼

Uso en cajeros automáticos .....	\$ 0.00
Compras en comercios .....	\$ 0.00
Uso en sucursales .....	\$ 0.00
Total Uso del débito .....	\$ 0.00

BANCO MERCANTIL DEL P  
SUC AVENIDA

La fecha de corte coincide con la fecha de terminación del período que se señala en el presente estado de cuenta. Las operaciones efectuadas durante días no laborales o después de la hora de corte de fin de día serán consideradas en nuestra contabilidad como realizadas en el siguiente día hábil bancario. Usted dispone de 90 días después de la fecha de corte para objetar la información contenida en su estado de cuenta, de no hacerlo se asumirá su conformidad al respecto.

▼ DETALLE DE OPERACIONES ▼

FECHA	DESCRIPCION DEL CARGO/ ABONO	MONEDA	MONTO DEL RETIRO	MONTO DEL DEPOSITO	SALDO
31-OCT-16	SALDO ANTERIOR				6,362.72
24-NOV-16	DEP.EFECTIVO	MXP		9,900.00	16,262.72
26-NOV-16	TRASPASO A CUENTA DE TERCEROS	MXP	9,900.00		6,362.72

0000002563 IVA:00000000.00 , A LA CUENTA: 0085041126  
AL R.F.C. AAL921006988

AVISO

**¡DESCUBRA LAS VENTAJAS QUE LE OFRECE EL SERVICIO DE DEPOSITOS REMOTOS!**  
**REALICE DEPOSITOS CON CHEQUES DESDE LA COMODIDAD DE SU OFICINA Y EVITE FILAS EN SUCURSAL,**  
**LOS DEPOSITOS REALIZADOS CON CHEQUES BANORTE SE REFLEJARAN EN SU CUENTA EL MISMO DIA,**  
**LA COMISION MENSUAL ES DE \$300 Y \$1 POR CADA CHEQUE PROCESADO.**  
**PARA MAYOR INFORMACION LO INVITAMOS A CONTACTAR A SU EJECUTIVO DE CUENTA.**

(Saldo inicial de \$6,362.72)

**BANCO MERCANTIL DEL NORTE, S.A.**  
**SUC AVENIDA 501**

Saldo Final \$6,362.72

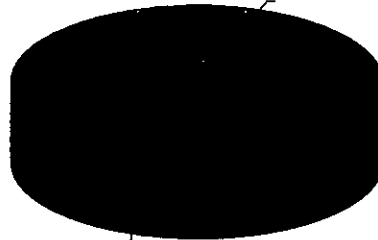

Retiros en efectivo \$9,900.00

Cuando no reciba su estado de cuenta durante los 20 días siguientes de la fecha de corte, y no haya dado instrucciones para que no se le envíe, favor de solicitarlo en su sucursal.

Podrá consultar la información de las comisiones de todos los bancos con fines informativos y de comparación en la CONDUSEF al teléfono 01 800 999 8080 y en la página electrónica:

[www.condusef.gob.mx](http://www.condusef.gob.mx)

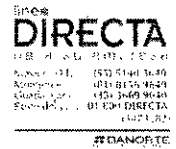

[www.banorte.com](http://www.banorte.com)

Banco Mercantil del Norte, S.A. Institución de Banca Múltiple Grupo Financiero Banorte Av. Revolución No. 3000, Colonia Primavera, C.P. 64830, Monterrey, Nuevo León. RFC. BMN930209927.

Banco Mercantil del Norte, S.A. Institución de Banca Múltiple, Grupo Financiero Banorte recibe las consultas, reclamaciones o aclaraciones, en su Unidad Especializada de Atención a Usuarios, ubicada en Av. Paseo de la Reforma No. 505 Piso 43 Colonia Cuauhtémoc C.P. 06500 Delegación Cuauhtémoc México, D.F. y por Correo Electrónico [una@banorte.com](mailto:una@banorte.com) o Teléfono 01 800 627 22 92, así como en cualquiera de sus sucursales u oficinas. En el caso de no obtener una respuesta satisfactoria, podrá acudir a la Comisión Nacional para la Protección y Defensa de los Usuarios de Servicios Financieros [www.condusef.gob.mx](http://www.condusef.gob.mx) con número telefónico de atención en el Distrito Federal (55) 53400999 y desde el interior de la República el 01 800 999 8080

**Advertencia:**  
 Incumplir tus obligaciones te puede generar comisiones.

**El presente Estado de Cuenta no es un comprobante fiscal**



Los productos anteriormente descritos se encuentran protegidos por el Instituto para la Protección del Ahorro Bancario (IPAB) hasta por un monto equivalente a 400,000 UDIS por cliente por Institución, lo anterior de conformidad con las disposiciones legales que regulan a dicho Instituto.

Visita la página [www.ipab.org.mx](http://www.ipab.org.mx)

**REFERENCIA DE ABREVIACIONES:**

R.F.C.: Registro Federal de Causantes - CLABE: Clave Bancaria Estandarizada - I.V.A.: Impuesto al Valor Agregado - I.S.R.: Impuesto Sobre la Renta - S.B.C.: Saldo salvo Buen Cobro - DISP.: Disposición/Dispersión - ATM.: Cajero Automático - BTE.: Banorte - CPA.: Compra - DEP.: Depósito - COM.: Comisión - INTB.C.: Interbancaria - O/B.: Otro Banco - CHEQ/CHQ.: Cheque - LIQ.: Liquidación (Pago) - INT.: Interés (es) - EDO.: Estado - CTA.: Cuenta - CAM.: Cámara de Compensación - ABO.: Abono - CAP.: Capital - INV.: Inversión - PZO.: Plazo - DEV.: Devolución - REV.: Reverso - CONS.: Consulta. - VEN.: Ventanilla

FERTILIZANTES  
MUNICIPIO DE VILLA DE ARISTA SLP  
CALLE PALACIO MUNICIPAL SN  
VILLA DE ARISTA  
VILLA DE ARISTA S.L.P.  
SUCURSAL 0841 AVENIDA SAN LUIS POTOSI  
CORREO

C.P. 78940



No. de cliente 13733363  
RFC MVA850101PY7  
Plaza 9588 PLAZA SAN LUIS POTOSI  
Sucursal 0841 AVENIDA SAN LUIS POTOSI  
Teléfonos Sucursal 8145206  
Dirección Sucursal VENUSTIANO CARRANZA 990 MODERNA  
Período De 01/Diciembre/2016 al 31/Diciembre/2016  
Fecha de corte 31/Diciembre/2016  
Página 1 de 3

NO. CUENTA	0437711308
GANANCIA ANUAL TOTAL (GAT) <sup>1</sup>	
GAT NOMINAL	N/A %
GAT REAL <sup>2</sup>	N/A %
(+) INTERESES APLICABLES	\$ 0.00
(-) TOTAL DE COMISIONES COBRADAS	\$ 0.00

Enlace Global PM S/Intereses  
Diciembre 2016

<sup>1</sup> Antes de impuestos

<sup>2</sup> La GAT REAL es el rendimiento que obtendría después de descontar la inflación estimada

▼ RESUMEN INTEGRAL ▼

PRODUCTO/SERVICIO	CUENTA	SALDO ANTERIOR	SALDO AL CORTE
ENLACE GLOBAL PM S/INTERESES	0437711308	\$ 6,362.72	\$ 6,362.72
<b>TOTAL</b>		<b>\$ 6,362.72</b>	<b>\$ 6,362.72</b>

▼ Enlace Global Pm S/Intereses ▼

No. de CUENTA: 0437711308

DIVISA: PESOS

CLABE: 072 700 00437711308 0

▼ RESUMEN DEL PERIODO ▼

	MONTO
Saldo inicial del período	\$ 6,362.72
(+) Depósitos	\$ 0.00
(-) Retiros	\$ 0.00
(+) Intereses Netos Ganados	\$ 0.00
(-) Comisiones Cobradas	\$ 0.00
(-) IVA sobre comisiones (16%)	\$ 0.00
Saldo Actual	\$ 6,362.72
Saldo Disponible al día*	\$ 6,362.72
Saldo Mínimo requerido	\$ 0.00

▼ \*SALDO NO DISPONIBLE AL DÍA ▼

	MONTO
Depósitos de cheques S.B.C.	\$ 0.00
Comisiones Pendientes de aplicar	\$ 0.00
Compras no aplicadas	\$ 0.00
Total	\$ 0.00

▼ SALDO PROMEDIO DIARIO ▼

	MONTO
En el Período (del 01 Dic al 31 Dic)	\$ 6,362.72
Días que comprende el período	031
Acumulado anual	\$ 13,570.96
Días que comprende el período anual	258

▼ CALCULO DE INTERESES DEVENGADOS ▼

Intereses Tasa Bruta Anual 0.00%	\$ 0.00
Retención de IDE	\$ 0.00
Retención de ISR	\$ 0.00
Intereses Netos Ganados	\$ 0.00

▼ RESUMEN DE COMISIONES ▼

CHEQUES	
Cheques girados	0
Cheques girados sin comisión	0
Cheques girados con comisión	0
Importe de la comisión	\$ 0.00
Por cheques devueltos	\$ 0.00
OTRAS COMISIONES	\$ 0.00

▼ COMPORTAMIENTO DE TARJETA DE DEBITO ▼

Uso en cajeros automáticos	\$ 0.00
Compras en comercios	\$ 0.00
Uso en sucursales	\$ 0.00
Total Uso del débito	\$ 0.00

BANCO MERCANTIL DEL NORTE S.A.  
SUC AVENIDA SA

La fecha de corte coincide con la fecha de terminación del período que se señala en el presente estado de cuenta. Las operaciones efectuadas durante días no laborales o después de la hora de corte de fin de día serán consideradas en nuestra contabilidad como realizadas en el siguiente día hábil bancario. Usted dispone de 90 días después de la fecha de corte para objetar la información contenida en su estado de cuenta, de no hacerlo se asumirá su conformidad al respecto.

▼ DETALLE DE OPERACIONES ▼

FECHA	DESCRIPCION DEL CARGO/ ABONO	MONEDA	MONTO DEL RETIRO	MONTO DEL DEPOSITO	SALDO
30-NOV-16	SALDO ANTERIOR SIN MOVIMIENTOS				6,362.72

**AVISO**

**¡DESCUBRA LAS VENTAJAS QUE LE OFRECE EL SERVICIO DE DEPOSITOS REMOTOS!**  
**REALICE DEPOSITOS CON CHEQUES DESDE LA COMODIDAD DE SU OFICINA Y EVITE FILAS EN SUCURSAL,**  
**LOS DEPOSITOS REALIZADOS CON CHEQUES BANORTE SE REFLEJARAN EN SU CUENTA EL MISMO DIA,**  
**LA COMISION MENSUAL ES DE \$300 Y \$1 POR CADA CHEQUE PROCESADO.**  
**PARA MAYOR INFORMACION LO INVITAMOS A CONTACTAR A SU EJECUTIVO DE CUENTA.**

(Saldo inicial de \$6,362.72)

**BANCO MERCANTIL DEL NORTE, S.A.**  
**SUC AVENIDA 601**

Saldo Final \$6,362.72

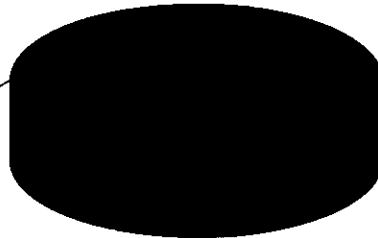

*[Handwritten signature]*

Cuando no reciba su estado de cuenta durante los 20 días siguientes de la fecha de corte, y no haya dado instrucciones para que no se le envíe, favor de solicitarlo en su sucursal.

Podrá consultar la información de las comisiones de todos los bancos con fines informativos y de comparación en la CONDUSEF al teléfono 01 800 999 8080 y en la página electrónica: [www.condusef.gob.mx](http://www.condusef.gob.mx)

**DIRECTA**  
AVENIDA 601 MONTERREY, N.L.  
TEL: 81 2525 1000  
TEL: 81 2525 1000  
TEL: 81 2525 1000  
TEL: 81 2525 1000

[www.banorte.com](http://www.banorte.com)

Banco Mercantil del Norte, S.A. Institución de Banca Múltiple Grupo Financiero Banorte Av. Revolución No. 3000, Colonia Primavera, C.P. 64830, Monterrey, Nuevo León. RFC. BMN930209927.

Banco Mercantil del Norte, S.A. Institución de Banca Múltiple, Grupo Financiero Banorte recibe las consultas, reclamaciones o aclaraciones, en su Unidad Especializada de Atención a Usuarios, ubicada en Av. Paseo de la Reforma No. 505 Piso 43 Colonia Cuauhtémoc C.P. 06500 Delegación Cuauhtémoc, México, D.F. y por Correo Electrónico [une@banorte.com](mailto:une@banorte.com) o Teléfono 01 800 627 22 92, así como en cualquiera de sus sucursales u oficinas. En el caso de no obtener una respuesta satisfactoria, podrá acudir a la Comisión Nacional para la Protección y Defensa de los Usuarios de Servicios Financieros [www.condusef.gob.mx](http://www.condusef.gob.mx) con número telefónico de atención en el Distrito Federal (55) 53400999 y desde el interior de la República el 01 800 999 8080

**Advertencia:**  
 Incumplir tus obligaciones te puede generar comisiones.

**El presente Estado de Cuenta no es un comprobante fiscal**



Los productos anteriormente descritos se encuentran protegidos por el Instituto para la Protección del Ahorro Bancario (IPAB) hasta por un monto equivalente a 400,000 UDIS por cliente por Institución, lo anterior, de conformidad con las disposiciones legales que regulan a dicho Instituto.

Visita la página [www.ipab.org.mx](http://www.ipab.org.mx)

**REFERENCIA DE ABREVIACIONES:**

R.F.C.: Registro Federal de Causantes - CLABE: Clave Bancaria Estandarizada - I.V.A.: Impuesto al Valor Agregado - I.S.R.: Impuesto Sobre la Renta - S.B.C.: Saldo salvo Buen Cobro - DISP.: Disposición/Dispersion - ATM.: Cajero Automático - BTE.: Banorte - CPA.: Compra - DEP.: Depósito - COM.: Comisión - INTBC.: Interbancaria - O/B.: Otro Banco - CHEQ/CHQ.: Cheque - LIQ.: Liquidación (Pago) - INT.: Interés (es) - EDO.: Estado - CTA.: Cuenta - CAM.: Cámara de Compensación - ABO.: Abono - CAP.: Capital - INV.: Inversión - PZO.: Plazo - DEV.: Devolución - REV.: Reverso - CONS.: Consulta - VEN.: Ventanilla

No. de cliente	13733363
RFC	MVA850101PY7
Plaza	9588 PLAZA SAN LUIS POTOSI
Sucursal	0841 AVENIDA SAN LUIS POTOSI
Teléfonos Sucursal	8145206
Direccion Sucursal	VENUSTIANO CARRANZA 990 MODERNA
Período	De 01/Noviembre/2016 al 30/Noviembre/2016
Fecha de corte	30/Noviembre/2016
Página	3 de 3

**▼ INFORME DE DEPÓSITOS EN EFECTIVO MAYORES A \$15,000 PESOS ▼**

MUNICIPIO DE VILLA DE ARISTA SLP  
CALLE PALACIO MUNICIPAL SN ENT. PISO DEP., VILLA DE ARISTA VILLA DE ARISTA S.L.P. C.P. 78940  
RFC: MVA850101PY7

	DEL MES DE <b>NOVIEMBRE</b> DE 2016	NO. DE CLIENTE: <b>13733363</b>		
EXCEDENTES DE DEPOSITOS			\$	138,873.10
TIPO DE CAMBIO			\$	20.5521
<b>RESUMEN DEL EJERCICIO 2016</b>				
MONTO EXCEDENTE DE DEPOSITOS			\$	3,091,924.56

\*Los depósitos en efectivo presentados en el presente informe, son aquellos que exceden la cantidad de \$15,000 (Quince mil pesos 00/100) de forma acumulada en todas las cuentas bajo la titularidad del cliente, dentro de un mes calendario.

BANCO MERCANTIL DEL NORTE S.A., INSTITUCION DE BANCA MULTIPLE  
GRUPO FINANCIERO BANORTE,  
AV. REVOLUCION NO. 3000, COLONIA PRIMAVERA, C.P. 64830, MONTERREY, N.L.  
RFC: BMN930209927

BANCO MERCANTIL DEL NORTE  
SUC AVENIDA 841

**AVISO DE PRIVACIDAD**

El artículo tercero transitorio de la Ley para la Protección de Datos Personales en Posesión de Particulares (LPDPPP) establece que los responsables expedirán el aviso de privacidad de conformidad con lo dispuesto en los artículos 16 y 17 de la LPDPPP. Por lo anterior, ponemos a su disposición nuestro aviso de privacidad en [www.banorte.com](http://www.banorte.com). Se presume que usted consiente tácitamente en el tratamiento de sus datos mientras no manifieste su oposición.

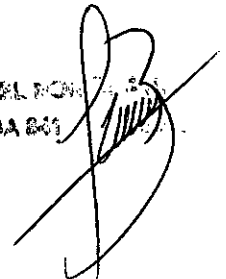



No. de cliente	13733363
RFC	MVA850101PY7
Plaza	9588 PLAZA SAN LUIS POTOSI
Sucursal	0841 AVENIDA SAN LUIS POTOSI
Teléfonos Sucursal	8145206
Dirección Sucursal	VENUSTIANO CARRANZA 990 MODERNA
Período	De 01/Diciembre/2016 al 31/Diciembre/2016
Fecha de corte	31/Diciembre/2016
Página	3 de 3

**▼ INFORME DE DEPÓSITOS EN EFECTIVO MAYORES A \$15,000 PESOS ▼**

MUNICIPIO DE VILLA DE ARISTA SLP  
CALLE PALACIO MUNICIPAL SN ENT. PISO DEP., VILLA DE ARISTA VILLA DE ARISTA S.L.P. C.P. 78940  
RFC: MVA850101PY7

DEL MES DE **DICIEMBRE** DE 2016 NO. DE CLIENTE: **13733363**

EXCEDENTES DE DEPOSITOS	\$	102,995.00
TIPO DE CAMBIO	\$	20.7314
<b>RESUMEN DEL EJERCICIO 2016</b>		
MONTO EXCEDENTE DE DEPOSITOS	\$	3,194,919.56

\*Los depósitos en efectivo presentados en el presente informe, son aquellos que exceden la cantidad de \$15,000 (Quince mil pesos 00/100) de forma acumulada en todas las cuentas bajo la titularidad del cliente, dentro de un mes calendario.

BANCO MERCANTIL DEL NORTE S.A., INSTITUCION DE BANCA MULTIPLE  
GRUPO FINANCIERO BANORTE,  
AV. REVOLUCION NO. 3000, COLONIA PRIMAVERA, C.P. 64830, MONTERREY, N.L.  
RFC: BMN930209927

**AVISO DE PRIVACIDAD**

El artículo tercero transitorio de la Ley para la Protección de Datos Personales en Posesión de Particulares (LPDPPP) establece que los responsables expedirán el aviso de privacidad de conformidad con lo dispuesto en los artículos 16 y 17 de la LPDPPP. Por lo anterior, ponemos a su disposición nuestro aviso de privacidad en [www.banorte.com](http://www.banorte.com). Se presume que usted consiente tácitamente en el tratamiento de sus datos mientras no manifieste su oposición.

BANCO MERCANTIL DEL NORTE S.A.  
SUC AVENIDA SAN LUIS POTOSI

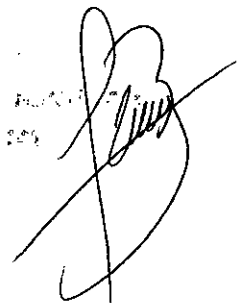

FERTILIZANTES  
MUNICIPIO DE VILLA DE ARISTA SLP  
CALLE PALACIO MUNICIPAL SN  
VILLA DE ARISTA  
VILLA DE ARISTA S.L.P.  
SUCURSAL 0841 AVENIDA SAN LUIS POTOSI  
CORREO

C.P. 78940



No. de cliente 13733363  
RFC MYA850101PY7  
Plaza 9588 PLAZA SAN LUIS POTOSI  
Sucursal 0841 AVENIDA SAN LUIS POTOSI  
Teléfonos Sucursal 8145206  
Dirección Sucursal VENUSTIANO CARRANZA 990 MODERNA  
Período De 01/Julio/2016 al 31/Julio/2016  
Fecha de corte 31/Julio/2016  
Página 1 de 3

NO. CUENTA	0437711308
GANANCIA ANUAL TOTAL (GAT) <sup>1</sup>	N/A %
GAT NOMINAL	N/A %
GAT REAL <sup>2</sup>	0.00
(+) INTERESES APLICABLES	0.00
(-) TOTAL DE COMISIONES COBRADAS	0.00

Enlace Global PM S/Intereses  
Julio 2016

<sup>1</sup> Antes de Impuestos

<sup>2</sup> La GAT REAL es el rendimiento que obtendría después de descontar la inflación estimada

**RESUMEN INTEGRAL**

PRODUCTO/SERVICIO	CUENTA	SALDO ANTERIOR	SALDO AL CORTE
ENLACE GLOBAL PM S/INTERESES	0437711308	\$ 6,362.72	\$ 6,362.72
<b>TOTAL</b>		<b>\$ 6,362.72</b>	<b>\$ 6,362.72</b>

**Enlace Global Pm S/Intereses**

No. de CUENTA: 0437711308      DIVISA: PESOS      CLABE: 072 700 00437711308 0

**RESUMEN DEL PERIODO**      **SALDO PROMEDIO DIARIO**

RESUMEN DEL PERIODO		SALDO PROMEDIO DIARIO	
MONTO		MONTO	
Saldo inicial del período	\$ 6,362.72	En el Período (del 01 Jul al 31 Jul)	\$ 6,362.72
(+) Depósitos	\$ 0.00	Días que comprende el período	031
(-) Retiros	\$ 0.00	Acumulado anual	\$ 22,251.27
(+) Intereses Netos Ganados	\$ 0.00	Días que comprende el período anual	105
(-) Comisiones Cobradas	\$ 0.00	<b>CALCULO DE INTERESES DEVENGADOS</b>	
(-) IVA sobre comisiones (16%)	\$ 0.00	Intereses Tasa Bruta Anual 0.00%	\$ 0.00
Saldo Actual	\$ 6,362.72	Retención de IDE	\$ 0.00
Saldo Disponible al día*	\$ 6,362.72	Retención de ISR	\$ 0.00
Saldo Mínimo requerido	\$ 0.00	Intereses Netos Ganados	\$ 0.00

**\*SALDO NO DISPONIBLE AL DIA**      **RESUMEN DE COMISIONES**

*SALDO NO DISPONIBLE AL DIA		RESUMEN DE COMISIONES	
MONTO			
Depósitos de cheques S.B.C.	\$ 0.00	<b>CHEQUES</b>	
Comisiones Pendientes de aplicar	\$ 0.00	Cheques girados	0
Compras no aplicadas	\$ 0.00	Cheques girados sin comisión	0
Total	\$ 0.00	Cheques girados con comisión	0
		Importe de la comisión	\$ 0.00
		Por cheques devueltos	\$ 0.00
		OTRAS COMISIONES	\$ 0.00

**COMPORTAMIENTO DE TARJETA DE DEBITO**

Uso en cajeros automáticos	\$ 0.00
Compras en comercios	\$ 0.00
Uso en sucursales	\$ 0.00
Total Uso del débito	\$ 0.00

... BANCOS ...  
SUC ...

La fecha de corte coincide con la fecha de terminación del período que se señala en el presente estado de cuenta. Las operaciones efectuadas durante días no laborales o después de la hora de corte de fin de día serán consideradas en nuestra contabilidad como realizadas en el siguiente día hábil bancario. Usted dispone de 90 días después de la fecha de corte para objetar la información contenida en su estado de cuenta, de no hacerlo se asumirá su conformidad al respecto.

▼ DETALLE DE OPERACIONES ▼						
FECHA	DESCRIPCION DEL CARGO/ ABONO	MONEDA	MONTO DEL RETIRO	MONTO DEL DEPOSITO	SALDO	
30-JUN-16	SALDO ANTERIOR SIN MOVIMIENTOS				6,362.72	

¡DESCUBRA LAS VENTAJAS QUE LE OFRECE EL SERVICIO DE DEPOSITOS REMOTOS!  
 REALICE DEPOSITOS CON CHEQUES DESDE LA COMODIDAD DE SU OFICINA Y EVITE FILAS EN SUCURSAL,  
 LOS DEPOSITOS REALIZADOS CON CHEQUES BANORTE SE REFLEJARAN EN SU CUENTA EL MISMO DIA,  
 LA COMISION MENSUAL ES DE \$300 Y \$1 POR CADA CHEQUE PROCESADO.  
 PARA MAYOR INFORMACION LO INVITAMOS A CONTACTAR A SU EJECUTIVO DE CUENTA.

(Saldo inicial de \$6,362.72)

Saldo Final \$6,362.72

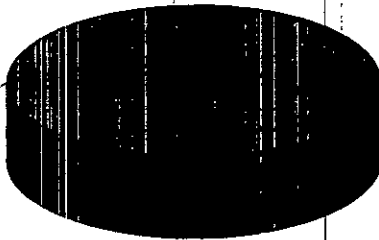

BANCO MERCANTIL DEL NORTE  
 SUC AVIENNA 544

*[Handwritten signature]*

Cuando no reciba su estado de cuenta durante los 20 días siguientes de la fecha de corte, y no haya dado instrucciones para que no se le envíe, favor de solicitarlo en su sucursal.

Podrá consultar la información de las comisiones de todos los bancos con fines informativos y de comparación en la CONDUSEF al teléfono 01 800 999 8080 y en la página electrónica:

[www.condusef.gob.mx](http://www.condusef.gob.mx)

**DIRECTA**

LINEA DIRECTA  
 155 5141 5418  
 011 8155 9649  
 011 3669 9649  
 011 000 DIRECTA

BANORTE

[www.banorte.com](http://www.banorte.com)

Banco Mercantil del Norte, S.A. Institución de Banca Múltiple Grupo Financiero Banorte  
 Av. Revolución No. 3000, Colonia Primavera, C.P. 64830, Monterrey, Nuevo León, RFC. BMN930209927.

Banco Mercantil del Norte, S.A. Institución de Banca Múltiple, Grupo Financiero Banorte recibe las consultas, reclamaciones o aclaraciones, en su Unidad Especializada de Atención a Usuarios, ubicada en Av. Paseo de la Reforma No. 505 Piso 43 Colonia Cuauhtémoc C.P. 06500 Delegación Cuauhtémoc, México, D.F. y por Correo Electrónico [une@banorte.com](mailto:une@banorte.com) o Teléfono 01 800 627 72 92, así como en cualquiera de sus sucursales u oficinas. En el caso de no obtener una respuesta satisfactoria, podrá acudir a la Comisión Nacional para la Protección y Defensa de los Usuarios de Servicios Financieros [www.condusef.gob.mx](http://www.condusef.gob.mx) con número telefónico de atención en el Distrito Federal (55) 53400999 y desde el interior de la República el 01 800 999 8080

**Advertencia:**  
 Incumplir tus obligaciones te puede generar comisiones.

**El presente Estado de Cuenta no es un comprobante fiscal**



Los productos anteriormente descritos se encuentran protegidos por el Instituto para la Protección del Ahorro Bancario (IPAB) hasta por un monto equivalente a 400,000 UDIS por cliente por Institución, lo anterior de conformidad con las disposiciones legales que regulan a dicho Instituto.

Visita la página [www.ipab.org.mx](http://www.ipab.org.mx)

**REFERENCIA DE ABREVIACIONES:**

R.F.C.: Registro Federal de Causantes - CLABE: Clave Bancaria Estandarizada - I.V.A.: Impuesto al Valor Agregado - I.S.R.: Impuesto Sobre la Renta - S.B.C.: Saldo salvo Buen Cobro - DISP.: Disposición/Dispersión - ATM.: Cajero Automático - BTE.: Banorte - CPA.: Compra - DEP.: Depósito - COM.: Comisión - INTBC.: Interbancaria - O/B.: Otro Banco - CHEQ/CHQ.: Cheque - LIQ.: Liquidación (Pago) - INT.: Interés (es) - EDO.: Estado - CTA.: Cuenta - CAM.: Cámara de Compensación - ABO.: Abono - CAP.: Capital - INV.: Inversión - PZO.: Plazo - DEV.: Devolución - REV.: Reverso - CONS.: Consulta. - VEN.: Ventanilla

No. de cliente	13733363
RFC	MVA850101PY7
Plaza	9588 PLAZA SAN LUIS POTOSI
Sucursal	0841 AVENIDA SAN LUIS POTOSI
Teléfonos Sucursal	8145206
Dirección Sucursal	VENUSTIANO CARRANZA 990 MODERNA
Periodo	De 01/Julio/2016 al 31/Julio/2016
Fecha de corte	31/Julio/2016
Página	3 de 3

**▼ INFORME DE DEPÓSITOS EN EFECTIVO MAYORES A \$15,000 PESOS ▼**

MUNICIPIO DE VILLA DE ARISTA SLP  
 CALLE PALACIO MUNICIPAL SN ENT. PISO DEP., VILLA DE ARISTA VILLA DE ARISTA S.L.P. C.P. 78940  
 RFC: MVA850101PY7

DEL MES DE JULIO DE 2016

NO. DE CLIENTE: **13733363**

EXCEDENTES DE DEPOSITOS	\$	97,380.00
TIPO DE CAMBIO	\$	18.8602
<b>RESUMEN DEL EJERCICIO 2016</b>		
MONTO EXCEDENTE DE DEPOSITOS	\$	2,729,290.36

\*Los depósitos en efectivo presentados en el presente informe, son aquellos que exceden la cantidad de \$15,000 (Quince mil pesos 00/100) de forma acumulada en todas las cuentas bajo la titularidad del cliente, dentro de un mes calendario.

BANCO MERCANTIL DEL NORTE S.A., INSTITUCION DE BANCA MULTIPLE  
 GRUPO FINANCIERO BANORTE,  
 AV. REVOLUCION NO. 3000, COLONIA PRIMAVERA, C.P. 64830, MONTERREY, N.L.  
 RFC: BMN930209927

**AVISO DE PRIVACIDAD**

El artículo tercero transitorio de la Ley para la Protección de Datos Personales en Posesión de Particulares (LPDPPP) establece que los responsables expedirán el aviso de privacidad de conformidad con lo dispuesto en los artículos 16 y 17 de la LPDPPP. Por lo anterior, ponemos a su disposición nuestro aviso de privacidad en [www.banorte.com](http://www.banorte.com). Se presume que usted consiente tácitamente en el tratamiento de sus datos mientras no manifieste su oposición.

BANCO MERCANTIL DEL NORTE S.A.  
 GRUPO FINANCIERO BANORTE

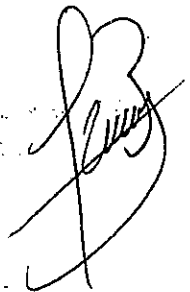

FERTILIZANTES  
MUNICIPIO DE VILLA DE ARISTA SLP  
CALLE PALACIO MUNICIPAL SN  
VILLA DE ARISTA  
VILLA DE ARISTA S.L.P.  
SUCURSAL 0841 AVENIDA SAN LUIS POTOSI  
CORREO

C.P. 78940



No. de cliente 13733363  
RFC MVA850101PY7  
Plaza 9588 PLAZA SAN LUIS POTOSI  
Sucursal 0841 AVENIDA SAN LUIS POTOSI  
Teléfonos Sucursal 8145206  
Dirección Sucursal VENUSTIANO CARRANZA 990 MODERNA  
Período De 01/Agosto/2016 al 31/Agosto/2016  
Fecha de corte 31/Agosto/2016  
Página 1 de 3

NO. CUENTA	0437711308
GANANCIA ANUAL TOTAL (GAT) <sup>1</sup>	
GAT NOMINAL	N/A %
GAT REAL <sup>2</sup>	N/A %
(+) INTERESES APLICABLES	\$ 0.00
(-) TOTAL DE COMISIONES COBRADAS	\$ 0.00

Enlace Global PM S/Intereses  
Agosto 2016

<sup>1</sup> Antes de Impuestos

<sup>2</sup> La GAT REAL es el rendimiento que obtendría después de descontar la inflación estimada

▼ RESUMEN INTEGRAL ▼

PRODUCTO/SERVICIO	CUENTA	SALDO ANTERIOR	SALDO AL CORTE
ENLACE GLOBAL PM S/INTERESES	0437711308	\$ 6,362.72	\$ 6,362.72
<b>TOTAL</b>		<b>\$ 6,362.72</b>	<b>\$ 6,362.72</b>

▼ Enlace Global Pm S/Intereses ▼

No. de CUENTA: 0437711308      DIVISA: PESOS      CLABE: 072 700 00437711308 0

▼ RESUMEN DEL PERÍODO ▼

	MONTO
Saldo inicial del período .....	\$ 6,362.72
(+) Depósitos .....	\$ 0.00
(-) Retiros .....	\$ 0.00
(+) Intereses Netos Ganados .....	\$ 0.00
(-) Comisiones Cobradas .....	\$ 0.00
(-) IVA sobre comisiones (16%) .....	\$ 0.00
Saldo Actual .....	\$ 6,362.72
Saldo Disponible al día* .....	\$ 6,362.72
Saldo Mínimo requerido .....	\$ 0.00

▼ \*SALDO NO DISPONIBLE AL DÍA ▼

	MONTO
Depósitos de cheques S.B.C. ....	\$ 0.00
Comisiones Pendientes de aplicar .....	\$ 0.00
Compras no aplicadas .....	\$ 0.00
Total .....	\$ 0.00

▼ SALDO PROMEDIO DIARIO ▼

	MONTO
En el Período (del 01 Ago al 31 Ago) .....	\$ 6,362.72
Días que comprende el período .....	031
Acumulado anual .....	\$ 19,073.56
Días que comprende el período anual .....	136

▼ CALCULO DE INTERESES DEVENGADOS ▼

Intereses Tasa Bruta Anual 0.00% .....	\$ 0.00
Retención de IDE .....	\$ 0.00
Retención de ISR .....	\$ 0.00
Intereses Netos Ganados .....	\$ 0.00

▼ RESUMEN DE COMISIONES ▼

CHEQUES	
Cheques girados .....	0
Cheques girados sin comisión .....	0
Cheques girados con comisión .....	0
Importe de la comisión .....	\$ 0.00
Por cheques devueltos .....	\$ 0.00
OTRAS COMISIONES .....	\$ 0.00

▼ COMPORTAMIENTO DE TARJETA DE DEBITO ▼

Uso en cajeros automáticos .....	\$ 0.00
Compras en comercios .....	\$ 0.00
Uso en sucursales .....	\$ 0.00
Total Uso del débito .....	\$ 0.00

La fecha de corte coincide con la fecha de terminación del período que se señala en el presente estado de cuenta. Las operaciones efectuadas durante días no laborales o después de la hora de corte de fin de día serán consideradas en nuestra contabilidad como realizadas en el siguiente día hábil bancario. Usted dispone de 90 días después de la fecha de corte para objetar la información contenida en su estado de cuenta, de no hacerlo se asumirá su conformidad al respecto.

▼ DETALLE DE OPERACIONES ▼					
FECHA	DESCRIPCION DEL CARGO/ ABONO	MONEDA	MONTO DEL RETIRO	MONTO DEL DEPOSITO	SALDO
31-JUL-16	SALDO ANTERIOR SIN MOVIMIENTOS				6,362.72

DESCUBRA LAS VENTAJAS QUE LE OFRECE EL SERVICIO DE DEPOSITOS REMOTOS!  
 REALICE DEPOSITOS CON CHEQUES DESDE LA COMODIDAD DE SU OFICINA Y EVITE FILAS EN SUCURSAL,  
 LOS DEPOSITOS REALIZADOS CON CHEQUES BANORTE SE REFLEJARAN EN SU CUENTA EL MISMO DIA,  
 LA COMISION MENSUAL ES DE \$300 Y \$1 POR CADA CHEQUE PROCESADO.  
 PARA MAYOR INFORMACION LO INVITAMOS A CONTACTAR A SU EJECUTIVO DE CUENTA.

(Saldo inicial de \$6,362.72)

Saldo Final \$6,362.72

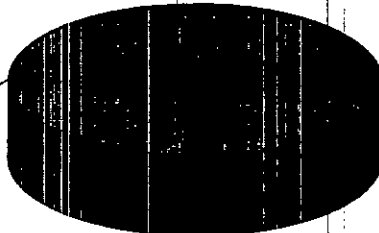

BANCO MERCANTIL DEL NORTE  
 SUC AVENIDA DE

*[Handwritten signature]*

Cuando no reciba su estado de cuenta durante los 20 días siguientes de la fecha de corte, y no haya dado instrucciones para que no se le envíe, favor de solicitarlo en su sucursal.

Podrá consultar la información de las comisiones de todos los bancos con fines informativos y de comparación en la CONDUSEF al teléfono 01 800 999 8080 y en la página electrónica: [www.condusef.gob.mx](http://www.condusef.gob.mx)

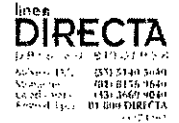

[www.banorte.com](http://www.banorte.com)

Banco Mercantil del Norte, S.A. Institución de Banca Múltiple Grupo Financiero Banorte Av. Revolución No. 3000, Colonia Primavera, C.P. 64830, Monterrey, Nuevo León. RFC. BMN930209927.

Banco Mercantil del Norte, S.A. Institución de Banca Múltiple, Grupo Financiero Banorte recibe las consultas, reclamaciones o aclaraciones, en su Unidad Especializada de Atención a Usuarios, ubicada en Av. Paseo de la Reforma No. 505 Piso 43 Colonia Cuauhtémoc C.P. 06500 Delegación Cuauhtémoc, México, D.F. y por Correo Electrónico [une@banorte.com](mailto:une@banorte.com) o Teléfono 01 800 627 22 92, así como en cualquiera de sus sucursales u oficinas. En el caso de no obtener una respuesta satisfactoria, podrá acudir a la Comisión Nacional para la Protección y Defensa de los Usuarios de Servicios Financieros [www.condusef.gob.mx](http://www.condusef.gob.mx) con número telefónico de atención en el Distrito Federal (55) 53400999 y desde el interior de la República el 01 800 999 8080

**Advertencia:**  
 Incumplir tus obligaciones te puede generar comisiones.

**El presente Estado de Cuenta no es un comprobante fiscal**



Los productos anteriormente descritos se encuentran protegidos por el Instituto para la Protección del Ahorro Bancario (IPAB) hasta por un monto equivalente a 400,000 UDIS por cliente por Institución, lo anterior de conformidad con las disposiciones legales que regulan a dicho Instituto.

Visita la página [www.ipab.org.mx](http://www.ipab.org.mx)

**REFERENCIA DE ABREVIACIONES:**

R.F.C.: Registro Federal de Causantes - CLABE: Clave Bancaria Estandarizada - I.V.A.: Impuesto al Valor Agregado - I.S.R.: Impuesto Sobre la Renta - S.B.C: Saldo salvo Buen Cobro - DISP: Disposición/Dispersión - ATM.: Cajero Automático - BTE.: Banorte - CPA.: Compra - DEP.: Depósito - COM.: Comisión - INTBC.: Interbancaria - O/B.: Otro Banco - CHEQ/CHQ.: Cheque - LIQ.: Liquidación (Pago) - INT.: Interés (es) - EDO.: Estado - CTA.: Cuenta - CAM.: Cámara de Compensación - ABO.: Abono - CAP.: Capital - INV.: Inversión - PZO.: Plazo - DEV.: Devolución - REV.: Reverso - CONS.: Consulta. - VEN.: Ventanilla

No. de cliente	13733363
RFC	MVA850101PY7
Plaza	9588 PLAZA SAN LUIS POTOSI
Sucursal	0841 AVENIDA SAN LUIS POTOSI
Teléfonos Sucursal	8145206
Dirección Sucursal	VENUSTIANO CARRANZA 990 MODERNA
Período	De 01/Agosto/2016 al 31/Agosto/2016
Fecha de corte	31/Agosto/2016
Página	3 de 3

**▼ INFORME DE DEPÓSITOS EN EFECTIVO MAYORES A \$15,000 PESOS ▼**

MUNICIPIO DE VILLA DE ARISTA SLP  
 CALLE PALACIO MUNICIPAL SN ENT. PISO DEP., VILLA DE ARISTA VILLA DE ARISTA S.L.P. C.P. 78940  
 RFC: MVA850101PY7

**DEL MES DE AGOSTO DE 2016**

**NO. DE CLIENTE: 13733363**

EXCEDENTES DE DEPOSITOS	\$	59,211.00
TIPO DE CAMBIO	\$	18.5773
<b>RESUMEN DEL EJERCICIO 2016</b>		
MONTO EXCEDENTE DE DEPOSITOS	\$	2,788,501.36

\*Los depósitos en efectivo presentados en el presente informe, son aquellos que exceden la cantidad de \$15,000 (Quince mil pesos 00/100) de forma acumulada en todas las cuentas bajo la titularidad del cliente, dentro de un mes calendario.

BANCO MERCANTIL DEL NORTE S.A., INSTITUCION DE BANCA MULTIPLE  
 GRUPO FINANCIERO BANORTE,  
 AV. REVOLUCION NO. 3000, COLONIA PRIMAVERA, C.P. 64830, MONTERREY, N.L.  
 RFC: BMN930209927

**AVISO DE PRIVACIDAD**

El artículo tercero transitorio de la Ley para la Protección de Datos Personales en Posesión de Particulares (LPDPPP) establece que los responsables expedirán el aviso de privacidad de conformidad con lo dispuesto en los artículos 16 y 17 de la LPDPPP. Por lo anterior, ponemos a su disposición nuestro aviso de privacidad en [www.banorte.com](http://www.banorte.com). Se presume que usted consiente tácitamente en el tratamiento de sus datos mientras no manifieste su oposición.

BANCO MERCANTIL DEL NORTE  
 S/C AVENIDA

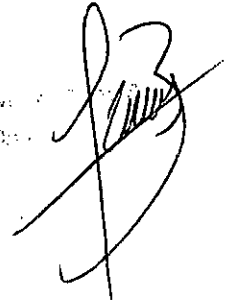

FERTILIZANTES  
MUNICIPIO DE VILLA DE ARISTA SLP  
CALLE PALACIO MUNICIPAL SN  
VILLA DE ARISTA  
VILLA DE ARISTA S.L.P.  
SUCURSAL 0841 AVENIDA SAN LUIS POTOSI  
CORREO

C.P. 78940

NO. CUENTA	0437711308
GANANCIA ANUAL TOTAL (GAT) <sup>1</sup>	
GAT NOMINAL	N/A %
GAT REAL <sup>2</sup>	N/A %
(+) INTERESES APLICABLES	\$ 0.00
(-) TOTAL DE COMISIONES COBRADAS	\$ 0.00



No. de cliente 13733363  
RFC MVA850101PY7  
Plaza 9588 PLAZA SAN LUIS POTOSI  
Sucursal 0841 AVENIDA SAN LUIS POTOSI  
Teléfonos Sucursal 8145206  
Dirección Sucursal VENUSTIANO CARRANZA 990 MODERNA  
Período De 01/Septiembre/2016 al 30/Septiembre/2016  
Fecha de corte 30/Septiembre/2016  
Página 1 de 3

Enlace Global PM S/Intereses  
Septiembre 2016

<sup>1</sup> Antes de impuestos

<sup>2</sup> La GAT REAL es el rendimiento que obtendría después de descontar la inflación estimada

▼ RESUMEN INTEGRAL ▼

PRODUCTO/SERVICIO	CUENTA	SALDO ANTERIOR	SALDO AL CORTE
ENLACE GLOBAL PM S/INTERESES	0437711308	\$ 6,362.72	\$ 6,362.72
<b>TOTAL</b>		<b>\$ 6,362.72</b>	<b>\$ 6,362.72</b>

▼ Enlace Global Pm S/Intereses ▼

No. de CUENTA: 0437711308

DIVISA: PESOS

CLABE: 072 700 00437711308 0

▼ RESUMEN DEL PERÍODO ▼

	MONTO
Saldo inicial del período .....	\$ 6,362.72
(+) Depósitos .....	\$ 0.00
(-) Retiros .....	\$ 0.00
(+) Intereses Netos Ganados .....	\$ 0.00
(-) Comisiones Cobradas .....	\$ 0.00
(-) IVA sobre comisiones (16%) .....	\$ 0.00
Saldo Actual .....	\$ 6,362.72
Saldo Disponible al día* .....	\$ 6,362.72
Saldo Mínimo requerido .....	\$ 0.00

▼ SALDO PROMEDIO DIARIO ▼

	MONTO
En el Período (del 01 Sep al 30 Sep) .....	\$ 6,362.72
Días que comprende el período .....	030
Acumulado anual .....	\$ 16,955.08
Días que comprende el período anual .....	166

▼ CALCULO DE INTERESES DEVENGADOS ▼

Intereses Tasa Bruta Anual 0.00% .....	\$ 0.00
Retención de IDE .....	\$ 0.00
Retención de ISR .....	\$ 0.00
Intereses Netos Ganados .....	\$ 0.00

▼ \*SALDO NO DISPONIBLE AL DÍA ▼

	MONTO
Depósitos de cheques S.B.C. ....	\$ 0.00
Comisiones Pendientes de aplicar .....	\$ 0.00
Compras no aplicadas .....	\$ 0.00
Total .....	\$ 0.00

▼ RESUMEN DE COMISIONES ▼

CHEQUES	
Cheques girados .....	0
Cheques girados sin comisión .....	0
Cheques girados con comisión .....	0
Importe de la comisión .....	\$ 0.00
Por cheques devueltos .....	\$ 0.00
OTRAS COMISIONES .....	\$ 0.00

▼ COMPORTAMIENTO DE TARJETA DE DEBITO ▼

Uso en cajeros automáticos .....	\$ 0.00
Compras en comercios .....	\$ 0.00
Uso en sucursales .....	\$ 0.00
Total Uso del débito .....	\$ 0.00

La fecha de corte coincide con la fecha de terminación del período que se señala en el presente estado de cuenta. Las operaciones efectuadas durante días no laborales o después de la hora de corte de fin de día serán consideradas en nuestra contabilidad como realizadas en el siguiente día hábil bancario. Usted dispone de 90 días después de la fecha de corte para objetar la información contenida en su estado de cuenta, de no hacerlo se asumirá su conformidad al respecto.



**▼ DETALLE DE OPERACIONES ▼**

FECHA	DESCRIPCION DEL CARGO/ ABONO	MONEDA	MONTO DEL RETIRO	MONTO DEL DEPOSITO	SALDO
31-AGO-16	SALDO ANTERIOR SIN MOVIMIENTOS				6,362.72

**¡DESCUBRA LAS VENTAJAS QUE LE OFRECE EL SERVICIO DE DEPOSITOS REMOTOS!**  
**REALICE DEPOSITOS CON CHEQUES DESDE LA COMODIDAD DE SU OFICINA Y EVITE FILAS EN SUCURSAL,**  
**LOS DEPOSITOS REALIZADOS CON CHEQUES BANORTE SE REFLEJARAN EN SU CUENTA EL MISMO DIA,**  
**LA COMISION MENSUAL ES DE \$300 Y \$1 POR CADA CHEQUE PROCESADO.**  
**PARA MAYOR INFORMACION LO INVITAMOS A CONTACTAR A SU EJECUTIVO DE CUENTA.**

(Saldo inicial de \$6,362.72)

Saldo Final \$6,362.72

BANCO MERCANTIL DEL NORTE, S.A.  
 SUC AVENIDA 541

línea  
**DIRECTA**  
 01 800 999 8080  
 México DF 01 52 562 9840  
 Monterrey 01 824 018714  
 +52 562 9840

[www.banorte.com](http://www.banorte.com)

Banco Mercantil del Norte, S.A. Institución de Banca Múltiple Grupo Financiero Banorte Av. Revolución No. 3000, Colonia Primavera, C.P. 64830, Monterrey, Nuevo León. RFC. BMN930209927.

Banco Mercantil del Norte, S.A. Institución de Banca Múltiple, Grupo Financiero Banorte recibe las consultas, reclamaciones o aclaraciones, en su Unidad Especializada de Atención a Usuarios, ubicada en Av. Paseo de la Reforma No. 505 Piso 43 Colonia Cuauhtémoc C.P. 06500 Delegación Cuauhtémoc, México, D.F. y por Correo Electrónico [une@banorte.com](mailto:une@banorte.com) o Teléfono 01 800 627 22 92, así como en cualquiera de sus sucursales u oficinas. En el caso de no obtener una respuesta satisfactoria, podrá acudir a la Comisión Nacional para la Protección y Defensa de los Usuarios de Servicios Financieros [www.condusef.gob.mx](http://www.condusef.gob.mx) con número telefónico de atención en el Distrito Federal (55) 53400999 y desde el interior de la República el 01 800 999 8080

**Advertencia:**  
 Incumplir tus obligaciones te puede generar comisiones.

**El presente Estado de Cuenta no es un comprobante fiscal**



Los productos anteriormente descritos se encuentran protegidos por el Instituto para la Protección del Ahorro Bancario (IPAB) hasta por un monto equivalente a 400,000 UDIS por cliente por Institución, lo anterior de conformidad con las disposiciones legales que regulan a dicho Instituto.

Visita la página [www.ipab.org.mx](http://www.ipab.org.mx)

**REFERENCIA DE ABREVIACIONES:**

R.F.C.: Registro Federal de Causantes - CLABE: Clave Bancaria Estandarizada - I.V.A.: Impuesto al Valor Agregado - I.S.R.: Impuesto Sobre la Renta - S.B.C.: Saldo salvo Buen Cobro - DISP.: Disposición/Dispersión - ATM.: Cajero Automático - BTE.: Banorte - CPA.: Compra - DEP.: Depósito - COM.: Comisión - INTBC.: Interbancaria - O/B.: Otro Banco - CHEQ/CHQ.: Cheque - LIQ.: Liquidación (Pago) - INT.: Interés (es) - EDO.: Estado - CTA.: Cuenta - CAM.: Cámara de Compensación - ABO.: Abono - CAP.: Capital - INV.: Inversión - PZO.: Plazo - DEV.: Devolución - REV.: Reverso - CONS.: Consulta. - VEN.: Ventanilla

No. de cliente	13733363
RFC	MVA850101PY7
Plaza	9588 PLAZA SAN LUIS POTOSI
Sucursal	0841 AVENIDA SAN LUIS POTOSI
Teléfonos Sucursal	8145206
Dirección Sucursal	VENUSTIANO CARRANZA 990 MODERNA
Período	De 01/Septiembre/2016 al 30/Septiembre/2016
Fecha de corte	30/Septiembre/2016
Página	3 de 3

**▼ INFORME DE DEPÓSITOS EN EFECTIVO MAYORES A \$15,000 PESOS ▼**

MUNICIPIO DE VILLA DE ARISTA SLP  
 CALLE PALACIO MUNICIPAL SN ENT. PISO DEP., VILLA DE ARISTA VILLA DE ARISTA S.L.P. C.P. 78940  
 RFC: MVA850101PY7

DEL MES DE **SEPTIEMBRE** DE 2016

NO. DE CLIENTE: **13733363**

EXCEDENTES DE DEPOSITOS	\$	87,732.00
TIPO DE CAMBIO	\$	19.5002
<b>RESUMEN DEL EJERCICIO 2016</b>		
MONTO EXCEDENTE DE DEPOSITOS	\$	2,876,233.36

\*Los depósitos en efectivo presentados en el presente informe, son aquellos que exceden la cantidad de \$15,000 (Quince mil pesos 00/100) de forma acumulada en todas las cuentas bajo la titularidad del cliente, dentro de un mes calendario.

BANCO MERCANTIL DEL NORTE S.A., INSTITUCION DE BANCA MULTIPLE  
 GRUPO FINANCIERO BANORTE,  
 AV. REVOLUCION NO. 3000, COLONIA PRIMAVERA, C.P. 64830, MONTERREY, N.L.  
 RFC: BMN930209927

**AVISO DE PRIVACIDAD**

El artículo tercero transitorio de la Ley para la Protección de Datos Personales en Posesión de Particulares (LPDPPP) establece que los responsables expedirán el aviso de privacidad de conformidad con lo dispuesto en los artículos 16 y 17 de la LPDPPP. Por lo anterior, ponemos a su disposición nuestro aviso de privacidad en [www.banorte.com](http://www.banorte.com). Se presume que usted consiente tácitamente en el tratamiento de sus datos mientras no manifieste su oposición.

BANCO MERCANTIL DEL NORTE S.A.  
 GRUPO FINANCIERO BANORTE  
 AV. REVOLUCION NO. 3000, COLONIA PRIMAVERA, C.P. 64830, MONTERREY, N.L.  
 RFC: BMN930209927



FERTILIZANTES  
MUNICIPIO DE VILLA DE ARISTA SLP  
CALLE PALACIO MUNICIPAL SN  
VILLA DE ARISTA  
VILLA DE ARISTA S.L.P.  
SUCURSAL 0841 AVENIDA SAN LUIS POTOSI  
CORREO

C.P. 78940



No. de cliente 13733363  
RFC MVAB50101PY7  
Plaza 9588 PLAZA SAN LUIS POTOSI  
Sucursal 0841 AVENIDA SAN LUIS POTOSI  
Teléfonos Sucursal 8145206  
Dirección Sucursal VENUSTIANO CARRANZA 990 MODERNA  
Período De 01/Octubre/2016 al 31/Octubre/2016  
Fecha de corte 31/Octubre/2016  
Página 1 de 3

NO. CUENTA	0437711308
GANANCIA ANUAL TOTAL (GAT) <sup>1</sup>	N/A %
GAT NOMINAL	N/A %
GAT REAL <sup>2</sup>	0.00
(+) INTERESES APLICABLES	0.00
(-) TOTAL DE COMISIONES COBRADAS	0.00

Enlace Global PM S/Intereses  
Octubre 2016

<sup>1</sup> Antes de impuestos

<sup>2</sup> La GAT REAL es el rendimiento que obtendría después de descontar la inflación estimada

### RESUMEN INTEGRAL

PRODUCTO/SERVICIO	CUENTA	SALDO ANTERIOR	SALDO AL CORTE
ENLACE GLOBAL PM S/INTERESES	0437711308	\$ 6,362.72	\$ 6,362.72
<b>TOTAL</b>		<b>\$ 6,362.72</b>	<b>\$ 6,362.72</b>

### Enlace Global Pm S/Intereses

No. de CUENTA: 0437711308

DIVISA: PESOS

CLABE: 072 700 00437711308 0

### RESUMEN DEL PERÍODO

	MONTO
Saldo inicial del período .....	\$ 6,362.72
(+) Depósitos .....	\$ 0.00
(-) Retiros .....	\$ 0.00
(+) Intereses Netos Ganados .....	\$ 0.00
(-) Comisiones Cobradas .....	\$ 0.00
(-) IVA sobre comisiones (16%) .....	\$ 0.00
Saldo Actual .....	\$ 6,362.72
Saldo Disponible al día* .....	\$ 6,362.72
Saldo Mínimo requerido .....	\$ 0.00

### \*SALDO NO DISPONIBLE AL DÍA

	MONTO
Depósitos de cheques S.B.C. ....	\$ 0.00
Comisiones Pendientes de aplicar .....	\$ 0.00
Compras no aplicadas .....	\$ 0.00
Total .....	\$ 0.00

### SALDO PROMEDIO DIARIO

	MONTO
En el Período (del 01 Oct al 31 Oct) .....	\$ 6,362.72
Días que comprende el período .....	031
Acumulado anual .....	\$ 15,441.89
Días que comprende el período anual .....	197

### CALCULO DE INTERESES DEVENGADOS

Intereses Tasa Bruta Anual 0.00% .....	\$ 0.00
Retención de IDE .....	\$ 0.00
Retención de ISR .....	\$ 0.00
Intereses Netos Ganados .....	\$ 0.00

### RESUMEN DE COMISIONES

CHEQUES	
Cheques girados .....	0
Cheques girados sin comisión .....	0
Cheques girados con comisión .....	0
Importe de la comisión .....	\$ 0.00
Por cheques devueltos .....	\$ 0.00
OTRAS COMISIONES .....	\$ 0.00

### COMPORTAMIENTO DE TARJETA DE DEBITO

Uso en cajeros automáticos .....	\$ 0.00
Compras en comercios .....	\$ 0.00
Uso en sucursales .....	\$ 0.00
Total Uso del débito .....	\$ 0.00

VENUSTIANO CARRANZA 990 MODERNA  
SUC AVENIDA B

La fecha de corte coincide con la fecha de terminación del período que se señala en el presente estado de cuenta. Las operaciones efectuadas durante días no laborales o después de la hora de corte de fin de día serán consideradas en nuestra contabilidad como realizadas en el siguiente día hábil bancario. Usted dispone de 90 días después de la fecha de corte para objetar la información contenida en su estado de cuenta, de no hacerlo se asumirá su conformidad al respecto.

**▼ DETALLE DE OPERACIONES ▼**

FECHA	DESCRIPCION DEL CARGO/ ABONO	MONEDA	MONTO DEL RETIRO	MONTO DEL DEPOSITO	SALDO
30-SEP-16	SALDO ANTERIOR SIN MOVIMIENTOS				6,362.72

¡DESCUBRA LAS VENTAJAS QUE LE OFRECE EL SERVICIO DE DEPOSITOS REMOTOS!  
 REALICE DEPOSITOS CON CHEQUES DESDE LA COMODIDAD DE SU OFICINA Y EVITE FILAS EN SUCURSAL,  
 LOS DEPOSITOS REALIZADOS CON CHEQUES BANORTE SE REFLEJARAN EN SU CUENTA EL MISMO DIA,  
 LA COMISION MENSUAL ES DE \$300 Y \$1 POR CADA CHEQUE PROCESADO.  
 PARA MAYOR INFORMACION LO INVITAMOS A CONTACTAR A SU EJECUTIVO DE CUENTA.

(Saldo inicial de \$6,362.72)

Saldo Final \$6,362.72

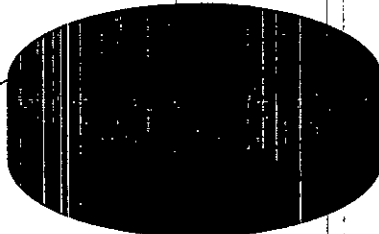

BANCO MERCANTIL DEL NORTE  
 SUC. BUENOS AIRES

Quando no reciba su estado de cuenta durante los 20 días siguientes de la fecha de corte, y no haya dado instrucciones para que no se le envíe, favor de solicitarlo en su sucursal.

Podrá consultar la información de las comisiones de todos los bancos con fines informativos y de comparación en la CONDUSEF al teléfono 01 800 999 8080 y en la página electrónica: [www.condusef.gob.mx](http://www.condusef.gob.mx)

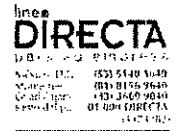

[www.banorte.com](http://www.banorte.com)

Banco Mercantil del Norte, S.A. Institución de Banca Múltiple Grupo Financiero Banorte  
 Av. Revolución No. 3000, Colonia Primavera, C.P. 64830, Monterrey, Nuevo León.  
 RFC. BMN930209927.

Banco Mercantil del Norte, S.A. Institución de Banca Múltiple, Grupo Financiero Banorte recibe las consultas, reclamaciones o aclaraciones, en su Unidad Especializada de Atención a Usuarios, ubicada en Av. Paseo de la Reforma No. 505 Piso 43 Colonia Cuauhtémoc C.P. 06500 Delegación Cuauhtémoc, México. D.F. y por Correo Electrónico [une@banorte.com](mailto:une@banorte.com) o Teléfono 01 800 627 22 92, así como en cualquiera de sus sucursales u oficinas. En el caso de no obtener una respuesta satisfactoria, podrá acudir a la Comisión Nacional para la Protección y Defensa de los Usuarios de Servicios Financieros [www.condusef.gob.mx](http://www.condusef.gob.mx) con número telefónico de atención en el Distrito Federal (55) 53400909 y desde el interior de la República el 01 800 999 8080

**Advertencia:**  
 Incumplir tus obligaciones te puede generar comisiones.

**El presente Estado de Cuenta no es un comprobante fiscal**



Los productos anteriormente descritos se encuentran protegidos por el Instituto para la Protección del Ahorro Bancario (IPAB) hasta por un monto equivalente a 400,000 UDIS por cliente por institución, lo anterior, de conformidad con las disposiciones legales que regulan a dicho Instituto.

Visita la página [www.ipab.org.mx](http://www.ipab.org.mx)

**REFERENCIA DE ABREVIACIONES:**

R.F.C.: Registro Federal de Causantes - CLABE: Clave Bancaria Estandarizada - I.V.A.: Impuesto al Valor Agregado - I.S.R.: Impuesto Sobre la Renta  
 - S.B.C: Saldo salvo Buen Cobro - DISP: Disposición/Dispersión - ATM.: Cajero Automático - BTE.: Banorte - CPA.: Compra - DEP.: Depósito - COM.: Comisión  
 -INTBC.: Interbancaria - O/B.: Otro Banco - CHEQ/CHQ.: Cheque - LIQ.: Liquidación (Pago) - INT.: Interés (es) - EDO.: Estado - CTA.: Cuenta - CAM.: Cámara de Compensación - ABO.: Abono - CAP.: Capital - INV.: Inversión - PZO.: Plazo - DEV.: Devolución - REV.: Reverso - CONS.: Consulta. - VEN.: Ventanilla

No. de cliente	13733363
RFC	MVA850101PY7
Plaza	9588 PLAZA SAN LUIS POTOSI
Sucursal	0841 AVENIDA SAN LUIS POTOSI
Teléfonos Sucursal	8145206
Dirección Sucursal	VENUSTIANO CARRANZA 990 MODERNA
Período	De 01/Octubre/2016 al 31/Octubre/2016
Fecha de corte	31/Octubre/2016
Página	3 de 3

**▼ INFORME DE DEPÓSITOS EN EFECTIVO MAYORES A \$15,000 PESOS ▼**

MUNICIPIO DE VILLA DE ARISTA SLP  
 CALLE PALACIO MUNICIPAL SN ENT. PISO DEP., VILLA DE ARISTA VILLA DE ARISTA S.L.P. C.P. 78940  
 RFC: MVA850101PY7

DEL MES DE **OCTUBRE DE 2016**NO. DE CLIENTE: **13733363**

EXCEDENTES DE DEPOSITOS	\$	76,818.10
TIPO DE CAMBIO	\$	18.8443
<b>RESUMEN DEL EJERCICIO 2016</b>		
MONTO EXCEDENTE DE DEPOSITOS	\$	2,953,051.46

\*Los depósitos en efectivo presentados en el presente informe, son aquellos que exceden la cantidad de \$15,000 (Quince mil pesos 00/100) de forma acumulada en todas las cuentas bajo la titularidad del cliente, dentro de un mes calendario.

BANCO MERCANTIL DEL NORTE S.A., INSTITUCION DE BANCA MULTIPLE  
 GRUPO FINANCIERO BANORTE,  
 AV. REVOLUCION NO. 3000, COLONIA PRIMAVERA, C.P. 64830, MONTERREY, N.L.  
 RFC: BMN930209927

**AVISO DE PRIVACIDAD**

El artículo tercero transitorio de la Ley para la Protección de Datos Personales en Posesión de Particulares (LPDPPP) establece que los responsables expedirán el aviso de privacidad de conformidad con lo dispuesto en los artículos 16 y 17 de la LPDPPP. Por lo anterior, ponemos a su disposición nuestro aviso de privacidad en [www.banorte.com](http://www.banorte.com). Se presume que usted consiente tácitamente en el tratamiento de sus datos mientras no manifieste su oposición.

ESTADO DE CUENTA  
 BANCO MERCANTIL DEL NORTE S.A.



FERTILIZANTES  
MUNICIPIO DE VILLA DE ARISTA SLP  
CALLE PALACIO MUNICIPAL SN  
VILLA DE ARISTA  
VILLA DE ARISTA S.L.P.  
SUCURSAL 0841 AVENIDA SAN LUIS POTOSI  
CORREO

C.P. 78940



No. de cliente 13733363  
RFC MVA850101PY7  
Plaza 9588 PLAZA SAN LUIS POTOSI  
Sucursal 0841 AVENIDA SAN LUIS POTOSI  
Teléfonos Sucursal 8145206  
Dirección Sucursal VENUSTIANO CARRANZA 990 MODERNA  
Período De 01/Noviembre/2016 al 30/Noviembre/2016  
Fecha de corte 30/Noviembre/2016  
Página 1 de 3

NO. CUENTA	0437711308
GANANCIA ANUAL TOTAL (GAT) <sup>1</sup>	
GAT NOMINAL	N/A %
GAT REAL <sup>2</sup>	N/A %
(+) INTERESES APLICABLES	\$ 0.00
(-) TOTAL DE COMISIONES COBRADAS	\$ 0.00

Enlace Global PM S/Intereses  
Noviembre 2016

<sup>1</sup> Antes de impuestos

<sup>2</sup> La GAT REAL es el rendimiento que obtendría después de descontar la inflación estimada

### RESUMEN INTEGRAL

PRODUCTO/SERVICIO	CUENTA	SALDO ANTERIOR	SALDO AL CORTE
ENLACE GLOBAL PM S/INTERESES	0437711308	\$ 6,362.72	\$ 6,362.72
<b>TOTAL</b>		<b>\$ 6,362.72</b>	<b>\$ 6,362.72</b>

### Enlace Global Pm S/Intereses

No. de CUENTA: 0437711308

DIVISA: PESOS

CLABE: 072 700 00437711308 0

### RESUMEN DEL PERIODO

	MONTO
Saldo inicial del período .....	\$ 6,362.72
(+) Depósitos .....	\$ 9,900.00
(-) Retiros .....	\$ 9,900.00
(+) Intereses Netos Ganados .....	\$ 0.00
(-) Comisiones Cobradas .....	\$ 0.00
(-) IVA sobre comisiones (16%) .....	\$ 0.00
Saldo Actual .....	\$ 6,362.72
Saldo Disponible al día* .....	\$ 6,362.72
Saldo Mínimo requerido .....	\$ 0.00

### SALDO PROMEDIO DIARIO

	MONTO
En el Período (del 01 Nov al 30 Nov) .....	\$ 7,682.72
Días que comprende el período .....	030
Acumulado anual .....	\$ 14,471.99
Días que comprende el período anual .....	227

### CALCULO DE INTERESES DEVENGADOS

Intereses Tasa Bruta Anual 0.00% .....	\$ 0.00
Retención de IDE .....	\$ 0.00
Retención de ISR .....	\$ 0.00
Intereses Netos Ganados .....	\$ 0.00

### \*SALDO NO DISPONIBLE AL DIA

	MONTO
Depósitos de cheques S.B.C. ....	\$ 0.00
Comisiones Pendientes de aplicar .....	\$ 0.00
Compras no aplicadas .....	\$ 0.00
Total .....	\$ 0.00

### RESUMEN DE COMISIONES

CHEQUES	
Cheques girados .....	0
Cheques girados sin comisión .....	0
Cheques girados con comisión .....	0
Importe de la comisión .....	\$ 0.00
Por cheques devueltos .....	\$ 0.00
OTRAS COMISIONES .....	\$ 0.00

### COMPORTAMIENTO DE TARJETA DE DEBITO

Uso en cajeros automáticos .....	\$ 0.00
Compras en comercios .....	\$ 0.00
Uso en sucursales .....	\$ 0.00
Total Uso del débito .....	\$ 0.00

La fecha de corte coincide con la fecha de terminación del período que se señala en el presente estado de cuenta. Las operaciones efectuadas durante días no laborales o después de la hora de corte de fin de día serán consideradas en nuestra contabilidad como realizadas en el siguiente día hábil bancario. Usted dispone de 90 días después de la fecha de corte para objetar la información contenida en su estado de cuenta, de no hacerlo se asumirá su conformidad al respecto.

**▼ DETALLE DE OPERACIONES ▼**

FECHA	DESCRIPCION DEL CARGO/ ABONO	MONEDA	MONTO DEL RETIRO	MONTO DEL DEPOSITO	SALDO
31-OCT-16	SALDO ANTERIOR				6,362.72
24-NOV-16	DEP.EFECTIVO	MXP		9,900.00	16,262.72
26-NOV-16	TRASPASO A CUENTA DE TERCEROS 0000002563 IVA:00000000.00 , A LA CUENTA: 008504H26 AL R.F.C. AAL921006988	MXP	9,900.00		6,362.72

AVISO

**¡DESCUBRA LAS VENTAJAS QUE LE OFRECE EL SERVICIO DE DEPOSITOS REMOTOS!**  
**REALICE DEPOSITOS CON CHEQUES DESDE LA COMODIDAD DE SU OFICINA Y EVITE FILAS EN SUCURSAL,**  
**LOS DEPOSITOS REALIZADOS CON CHEQUES BANORTE SE REFLEJARAN EN SU CUENTA EL MISMO DIA,**  
**LA COMISION MENSUAL ES DE \$300 Y \$1 POR CADA CHEQUE PROCESADO.**  
**PARA MAYOR INFORMACION LO INVITAMOS A CONTACTAR A SU EJECUTIVO DE CUENTA.**

(Saldo Inicial de \$6,362.72)

Saldo Final \$6,362.72

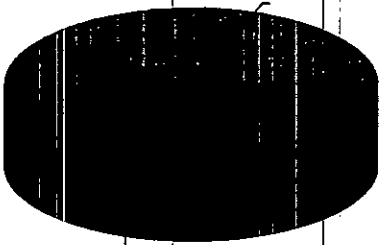

Retiros en efectivo \$9,900.00

Cuando no reciba su estado de cuenta durante los 20 días siguientes de la fecha de corte, y no haya dado instrucciones para que no se le envíe, favor de solicitarlo en su sucursal.

Podrá consultar la información de las comisiones de todos los bancos con fines informativos y de comparación en la CONDUSEF al teléfono 01 800 999 8080 y en la página electrónica:

[www.condusef.gob.mx](http://www.condusef.gob.mx)

**línea DIRECTA**  
 01 800 999 8080  
 01 800 999 8080  
 01 800 999 8080  
 01 800 999 8080

**BANORTE**  
[www.banorte.com](http://www.banorte.com)

Banco Mercantil del Norte, S.A. Institución de Banca Múltiple Grupo Financiero Banorte  
 Av. Revolución No. 3000, Colonia Primavera, C.P. 64830, Monterrey, Nuevo León.  
 RFC. BMN930209927.

Banco Mercantil del Norte, S.A. Institución de Banca Múltiple, Grupo Financiero Banorte recibe las consultas, reclamaciones o aclaraciones, en su Unidad Especializada de Atención a Usuarios, ubicada en Av. Paseo de la Reforma No. 505 Piso 43 Colonia Cuauhtémoc C.P. 06500 Delegación Cuauhtémoc, México, D.F. y por Correo Electrónico [une@banorte.com](mailto:une@banorte.com) o Teléfono 01 800 627 22 92, así como en cualquiera de sus sucursales u oficinas. En el caso de no obtener una respuesta satisfactoria, podrá acudir a la Comisión Nacional para la Protección y Defensa de los Usuarios de Servicios Financieros [www.condusef.gob.mx](http://www.condusef.gob.mx) con número telefónico de atención en el Distrito Federal (55) 53400939 y desde el interior de la República al 01 800 999 8080

**Advertencia:**  
 Incumplir tus obligaciones te puede generar comisiones.

**El presente Estado de Cuenta no es un comprobante fiscal**



Los productos anteriormente descritos se encuentran protegidos por el Instituto para la Protección del Ahorro Bancario (IPAB) hasta por un monto equivalente a 400,000 UDIS por cliente por Institución, lo anterior de conformidad con las disposiciones legales que regulan a dicho Instituto.

Visita la página [www.ipab.org.mx](http://www.ipab.org.mx)

**REFERENCIA DE ABREVIACIONES:**

R.F.C.: Registro Federal de Causantes - CLABE: Clave Bancaria Estandarizada - I.V.A.: Impuesto al Valor Agregado - I.S.R.: Impuesto Sobre la Renta - S.B.C.: Saldo salvo Buen Cobro - DISP.: Disposición/Dispersión - ATM.: Cajero Automático - BTE.: Banorte - CPA.: Compra - DEP.: Depósito - COM.: Comisión - INTBC.: Interbancaria - O/B.: Otro Banco - CHEQ/CHQ.: Cheque - LIQ.: Liquidación (Pago) - INT.: Interés (es) - EDO.: Estado - CTA.: Cuenta - CAM.: Cámara de Compensación - ABO.: Abono - CAP.: Capital - INV.: Inversión - PZO.: Plazo - DEV.: Devolución - REV.: Reverso - CONS.: Consulta. - VEN.: Ventanilla

No. de cliente	13733363
RFC	MVA850101PY7
Plaza	9588 PLAZA SAN LUIS POTOSI
Sucursal	0841 AVENIDA SAN LUIS POTOSI
Teléfono Sucursal	8145206
Dirección Sucursal	VENUSTIANO CARRANZA 990 MODERNA
Período	De 01/Noviembre/2016 al 30/Noviembre/2016
Fecha de corte	30/Noviembre/2016
Página	3 de 3

**▼ INFORME DE DEPÓSITOS EN EFECTIVO MAYORES A \$15,000 PESOS ▼**

MUNICIPIO DE VILLA DE ARISTA SLP  
 CALLE PALACIO MUNICIPAL SN ENT. PISO DEP., VILLA DE ARISTA VILLA DE ARISTA S.L.P. C.P. 78940  
 RFC: MVA850101PY7

DEL MES DE **NOVIEMBRE** DE 2016NO. DE CLIENTE: **13733363**

EXCEDENTES DE DEPOSITOS	\$	138,873.10
TIPO DE CAMBIO	\$	20.5521
<b>RESUMEN DEL EJERCICIO 2016</b>		
MONTO EXCEDENTE DE DEPOSITOS	\$	3,091,924.56

\*Los depósitos en efectivo presentados en el presente informe, son aquellos que exceden la cantidad de \$15,000 (Quince mil pesos 00/100) de forma acumulada en todas las cuentas bajo la titularidad del cliente, dentro de un mes calendario.

BANCO MERCANTIL DEL NORTE S.A., INSTITUCION DE BANCA MULTIPLE  
 GRUPO FINANCIERO BANORTE,  
 AV. REVOLUCION NO. 3000, COLONIA PRIMAVERA, C.P. 64830, MONTERREY, N.L.  
 RFC: BMN930209927

BANCO MERCANTIL DEL NORTE S.A.  
 SUC. AVENIDA 67

**AVISO DE PRIVACIDAD**

El artículo tercero transitorio de la Ley para la Protección de Datos Personales en Posesión de Particulares (LPDPPP) establece que los responsables expedirán el aviso de privacidad de conformidad con lo dispuesto en los artículos 16 y 17 de la LPDPPP. Por lo anterior, ponemos a su disposición nuestro aviso de privacidad en [www.banorte.com](http://www.banorte.com). Se presume que usted consiente tácitamente en el tratamiento de sus datos mientras no manifieste su oposición.

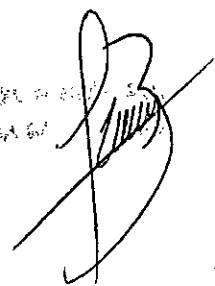



FERTILIZANTES  
MUNICIPIO DE VILLA DE ARISTA SLP  
CALLE PALACIO MUNICIPAL SN  
VILLA DE ARISTA  
VILLA DE ARISTA S.L.P.  
SUCURSAL 0841 AVENIDA SAN LUIS POTOSI  
CORREO

C.P. 78940



No. de cliente 13733363  
RFC MVA850101PY7  
Plaza 9588 PLAZA SAN LUIS POTOSI  
Sucursal 0841 AVENIDA SAN LUIS POTOSI  
Teléfonos Sucursal 8145206  
Dirección Sucursal VENUSTIANO CARRANZA 990 MODERNA  
Período De 01/Diciembre/2016 al 31/Diciembre/2016  
Fecha de corte 31/Diciembre/2016  
Página 1 de 3

NO. CUENTA	0437711308
GANANCIA ANUAL TOTAL (GAT) <sup>1</sup>	
GAT NOMINAL	N/A %
GAT REAL <sup>2</sup>	N/A %
(+) INTERESES APLICABLES	\$ 0.00
(-) TOTAL DE COMISIONES COBRADAS	\$ 0.00

Enlace Global PM S/Intereses  
Diciembre 2016

<sup>1</sup> Antes de impuestos

<sup>2</sup> La GAT REAL es el rendimiento que obtendría después de descontar la inflación estimada

### RESUMEN INTEGRAL

PRODUCTO/SERVICIO	CUENTA	SALDO ANTERIOR	SALDO AL CORTE
ENLACE GLOBAL PM S/INTERESES	0437711308	\$ 6,362.72	\$ 6,362.72
<b>TOTAL</b>		<b>\$ 6,362.72</b>	<b>\$ 6,362.72</b>

### Enlace Global Pm S/Intereses

No. de CUENTA: 0437711308

DIVISA: PESOS

CLABE: 072 700 00437711308 0

### RESUMEN DEL PERIODO

	MONTO
Saldo inicial del período	\$ 6,362.72
(+) Depósitos	\$ 0.00
(-) Retiros	\$ 0.00
(+) Intereses Netos Ganados	\$ 0.00
(-) Comisiones Cobradas	\$ 0.00
(-) IVA sobre comisiones (16%)	\$ 0.00
Saldo Actual	\$ 6,362.72
Saldo Disponible al día*	\$ 6,362.72
Saldo Mínimo requerido	\$ 0.00

### \*SALDO NO DISPONIBLE AL DIA

	MONTO
Depósitos de cheques S.B.C.	\$ 0.00
Comisiones Pendientes de aplicar	\$ 0.00
Compras no aplicadas	\$ 0.00
Total	\$ 0.00

### SALDO PROMEDIO DIARIO

	MONTO
En el Período (del 01 Dic al 31 Dic)	\$ 6,362.72
Días que comprende el período	031
Acumulado anual	\$ 13,570.96
Días que comprende el período anual	258

### CALCULO DE INTERESES DEVENGADOS

Intereses Tasa Bruta Anual 0.00%	\$ 0.00
Retención de IDE	\$ 0.00
Retención de ISR	\$ 0.00
Intereses Netos Ganados	\$ 0.00

### RESUMEN DE COMISIONES

CHEQUES	
Cheques girados	0
Cheques girados sin comisión	0
Cheques girados con comisión	0
Importe de la comisión	\$ 0.00
Por cheques devueltos	\$ 0.00
OTRAS COMISIONES	\$ 0.00

### COMPORTAMIENTO DE TARJETA DE DEBITO

Uso en cajeros automáticos	\$ 0.00
Compras en comercios	\$ 0.00
Uso en sucursales	\$ 0.00
Total Uso del débito	\$ 0.00

BANCO MERCANTIL DEL NOROCCIDENTE  
SUCURSAL 0841 AVENIDA SAN LUIS POTOSI

La fecha de corte coincide con la fecha de terminación del período que se señala en el presente estado de cuenta. Las operaciones efectuadas durante días no laborales o después de la hora de corte de fin de día serán consideradas en nuestra contabilidad como realizadas en el siguiente día hábil bancario. Usted dispone de 90 días después de la fecha de corte para objetar la información contenida en su estado de cuenta, de no hacerlo se asumirá su conformidad al respecto.

▼ DETALLE DE OPERACIONES ▼

FECHA	DESCRIPCION DEL CARGO/ ABONO	MONEDA	MONTO DEL RETIRO	MONTO DEL DEPOSITO	SALDO
30-NOV-16	SALDO ANTERIOR SIN MOVIMIENTOS				6,362.72

¡DESCUBRA LAS VENTAJAS QUE LE OFRECE EL SERVICIO DE DEPOSITOS REMOTOS!  
 REALICE DEPOSITOS CON CHEQUES DESDE LA COMODIDAD DE SU OFICINA Y EVITE FILAS EN SUCURSAL,  
 LOS DEPOSITOS REALIZADOS CON CHEQUES BANORTE SE REFLEJARAN EN SU CUENTA EL MISMO DIA,  
 LA COMISION MENSUAL ES DE \$300 Y \$1 POR CADA CHEQUE PROCESADO.  
 PARA MAYOR INFORMACION LO INVITAMOS A CONTACTAR A SU EJECUTIVO DE CUENTA.

(Saldo inicial de \$6,362.72)

Saldo Final \$6,362.72

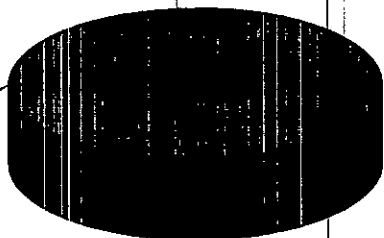

BANCO MERCANTIL DEL NORTE, S.A.  
 SUC AVENIDA 501

Cuando no reciba su estado de cuenta durante los 20 días siguientes de la fecha de corte, y no haya dado instrucciones para que no se le envíe, favor de solicitarlo en su sucursal.

Podrá consultar la información de las comisiones de todos los bancos con fines informativos y de comparación en la CONDUSEF al teléfono 01 800 999 8080 y en la página electrónica: [www.condusef.gob.mx](http://www.condusef.gob.mx)

**DIRECTA**  
 Línea DIRECTA  
 01 800 999 8080  
 01 800 999 8080  
 01 800 999 8080  
 01 800 999 8080

[www.banorte.com](http://www.banorte.com)

Banco Mercantil del Norte, S.A. Institución de Banca Múltiple Grupo Financiero Banorte  
 Av. Revolución No. 3000, Colonia Primavera, C.P. 64830, Monterrey, Nuevo León.  
 RFC. BMN930209927.

Banco Mercantil del Norte, S.A. Institución de Banca Múltiple, Grupo Financiero Banorte recibe las consultas, reclamaciones o aclaraciones, en su Unidad Especializada de Atención a Usuarios, ubicada en Av. Paseo de la Reforma No. 505 Piso 43 Colonia Cuauhtémoc C.P. 06500 Delegación Cuauhtémoc, México, D.F. y por Correo Electrónico [une@banorte.com](mailto:une@banorte.com) o Teléfono 01 800 627 22 92, así como en cualquiera de sus sucursales u oficinas. En el caso de no obtener una respuesta satisfactoria, podrá acudir a la Comisión Nacional para la Protección y Defensa de los Usuarios de Servicios Financieros [www.condusef.gob.mx](http://www.condusef.gob.mx) con número telefónico de atención en el Distrito Federal (55) 53400999 y desde el interior de la República al 01 800 999 8080

**Advertencia:**  
 Incumplir tus obligaciones te puede generar comisiones.

**El presente Estado de Cuenta no es un comprobante fiscal**



Los productos anteriormente descritos se encuentran protegidos por el Instituto para la Protección del Ahorro Bancario (IPAB) hasta por un monto equivalente a 400,000 UDIS por cliente por Institución, lo anterior de conformidad con las disposiciones legales que regulan a dicho Instituto.

Visita la página [www.ipab.org.mx](http://www.ipab.org.mx)

REFERENCIA DE ABREVIACIONES:

R.F.C.: Registro Federal de Causantes - CLABE: Clave Bancaria Estandarizada - I.V.A.: Impuesto al Valor Agregado - I.S.R.: Impuesto Sobre la Renta - S.B.C.: Saldo salvo Buen Cobro - DISP.: Disposición/Dispersion - ATM.: Cajero Automático - BTE.: Banorte - CPA.: Compra - DEP.: Depósito - COM.: Comisión - INTBC.: Interbancaria - O/B.: Otro Banco - CHEQ/CHQ.: Cheque - LIQ.: Liquidación (Pago) - INT.: Interés (es) - EDO.: Estado - CTA.: Cuenta - CAM.: Cámara de Compensación - ABO.: Abono - CAP.: Capital - INV.: Inversión - PZO.: Plazo - DEV.: Devolución - REV.: Reverso - CONS.: Consulta. - VEN.: Ventanilla

No. de cliente	13733363
RFC	MVA850101PY7
Plaza	9588 PLAZA SAN LUIS POTOSI
Sucursal	0841 AVENIDA SAN LUIS POTOSI
Teléfono Sucursal	8145206
Dirección Sucursal	VENUSTIANO CARRANZA 990 MODERNA
Período	De 01/Diciembre/2016 al 31/Diciembre/2016
Fecha de corte	31/Diciembre/2016
Página	3 de 3

**▼ INFORME DE DEPÓSITOS EN EFECTIVO MAYORES A \$15,000 PESOS ▼**

MUNICIPIO DE VILLA DE ARISTA SLP  
 CALLE PALACIO MUNICIPAL SN ENT. PISO DEP., VILLA DE ARISTA VILLA DE ARISTA S.L.P. C.P. 78940  
 RFC: MVA850101PY7

**DEL MES DE DICIEMBRE DE 2016**

**NO. DE CLIENTE: 13733363**

EXCEDENTES DE DEPOSITOS	\$	102,995.00
TIPO DE CAMBIO	\$	20.7314
<b>RESUMEN DEL EJERCICIO 2016</b>		
MONTO EXCEDENTE DE DEPOSITOS	\$	3,194,919.56

\*Los depósitos en efectivo presentados en el presente informe, son aquellos que exceden la cantidad de \$15,000 (Quince mil pesos 00/100) de forma acumulada en todas las cuentas bajo la titularidad del cliente, dentro de un mes calendario.

BANCO MERCANTIL DEL NORTE S.A., INSTITUCION DE BANCA MULTIPLE  
 GRUPO FINANCIERO BANORTE,  
 AV. REVOLUCION NO. 3000, COLONIA PRIMAVERA, C.P. 64830, MONTERREY, N.L.  
 RFC: BMN930209927

**AVISO DE PRIVACIDAD**

El artículo tercero transitorio de la Ley para la Protección de Datos Personales en Posesión de Particulares (LPDPPP) establece que los responsables expedirán el aviso de privacidad de conformidad con lo dispuesto en los artículos 16 y 17 de la LPDPPP. Por lo anterior, ponemos a su disposición nuestro aviso de privacidad en [www.banorte.com](http://www.banorte.com). Se presume que usted consiente tácitamente en el tratamiento de sus datos mientras no manifieste su oposición.

BANCO MERCANTIL DEL NORTE S.A.  
 GRUPO FINANCIERO BANORTE

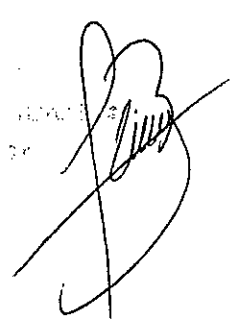

No. de cliente	13733363
RFC	MVA850101PY7
Plaza	9588 PLAZA SAN LUIS POTOSI
Sucursal	0841 AVENIDA SAN LUIS POTOSI
Teléfonos Sucursal	8145206
Dirección Sucursal	VENUSTIANO CARRANZA 990 MODERNA
Período	De 01/Octubre/2016 al 31/Octubre/2016
Fecha de corte	31/Octubre/2016
Página	3 de 3

**▼ INFORME DE DEPÓSITOS EN EFECTIVO MAYORES A \$15,000 PESOS ▼**

MUNICIPIO DE VILLA DE ARISTA SLP  
 CALLE JARDIN HIDALGO SN, VILLA DE ARISTA VILLA DE ARISTA S.L.P. C.P. 78940  
 RFC: MVA850101PY7

DEL MES DE **OCTUBRE DE 2016** NO. DE CLIENTE: **13733363**

EXCEDENTES DE DEPOSITOS	\$	76,818.10
TIPO DE CAMBIO	\$	18,8443
<b>RESUMEN DEL EJERCICIO 2016</b>		
MONTO EXCEDENTE DE DEPOSITOS	\$	2,953,051.46

\*Los depósitos en efectivo presentados en el presente informe, son aquellos que exceden la cantidad de \$15,000 (Quince mil pesos 00/100) de forma acumulada en todas las cuentas bajo la titularidad del cliente, dentro de un mes calendario.

BANCO MERCANTIL DEL NORTE S.A., INSTITUCION DE BANCA MULTIPLE  
 GRUPO FINANCIERO BANORTE,  
 AV. REVOLUCION NO. 3000, COLONIA PRIMAVERA, C.P. 64830, MONTERREY, N.L.  
 RFC: BMN930209927

**AVISO DE PRIVACIDAD**

El artículo tercero transitorio de la Ley para la Protección de Datos Personales en Posesión de Particulares (LPDPPP) establece que los responsables expedirán el aviso de privacidad de conformidad con lo dispuesto en los artículos 16 y 17 de la LPDPPP. Por lo anterior, ponemos a su disposición nuestro aviso de privacidad en [www.banorte.com](http://www.banorte.com). Se presume que usted consiente tácitamente en el tratamiento de sus datos mientras no manifieste su oposición.

BANORTE  
 31/OCT/2016



FISE  
MUNICIPIO DE VILLA DE ARISTA SLP  
CALLE JARDIN HIDALGO SN  
VILLA DE ARISTA  
VILLA DE ARISTA S.L.P.  
SUCURSAL 0841 AVENIDA SAN LUIS POTOSI  
CORREO

C.P. 78940



No. de cliente | 13733363  
RFC | MVA850101PY7  
Plaza | 9588 PLAZA SAN LUIS POTOSI  
Sucursal | 0841 AVENIDA SAN LUIS POTOSI  
Teléfonos Sucursal | 8145206  
Dirección Sucursal | VENUSTIANO CARRANZA 990 MODERNA  
Período | De 01/Noviembre/2016 al 30/Noviembre/2016  
Fecha de corte | 30/Noviembre/2016  
Página | 1 de 3

NO. CUENTA	0414533220
GANANCIA ANUAL TOTAL (GAT) <sup>1</sup>	
GAT NOMINAL	N/A %
GAT REAL <sup>2</sup>	N/A %
(+) INTERESES APLICABLES	\$ 0.00
(-) TOTAL DE COMISIONES COBRADAS	\$ 0.00

Enlace Global PM S/Intereses  
Noviembre 2016

<sup>1</sup> Antes de Impuestos  
<sup>2</sup> La GAT REAL es el rendimiento que obtendría después de descontar la inflación estimada

**RESUMEN INTEGRAL**

PRODUCTO/SERVICIO	CUENTA	SALDO ANTERIOR	SALDO AL CORTE
ENLACE GLOBAL PM S/INTERESES	0414533220	\$ 4.01	\$ 4.01
<b>TOTAL</b>		<b>\$ 4.01</b>	<b>\$ 4.01</b>

**Enlace Global Pm S/Intereses**

No. de CUENTA: 0414533220      DIVISA: PESOS      CLABE: 072 700 00414533220 0

**RESUMEN DEL PERIODO**

	MONTO
Saldo inicial del período	\$ 4.01
(+) Depósitos	\$ 0.00
(-) Retiros	\$ 0.00
(+) Intereses Netos Ganados	\$ 0.00
(-) Comisiones Cobradas	\$ 0.00
(-) IVA sobre comisiones (16%)	\$ 0.00
Saldo Actual	\$ 4.01
Saldo Disponible al día*	\$ 4.01
Saldo Mínimo requerido	\$ 0.00

**SALDO PROMEDIO DIARIO**

	MONTO
En el Período (del 01 Nov al 30 Nov)	\$ 4.01
Días que comprende el período	030
Acumulado anual	\$ 32,042.29
Días que comprende el período anual	335

**\*SALDO NO DISPONIBLE AL DIA**

	MONTO
Depósitos de cheques S.B.C.	\$ 0.00
Comisiones Pendientes de aplicar	\$ 0.00
Compras no aplicadas	\$ 0.00
Total	\$ 0.00

**CALCULO DE INTERESES DEVENGADOS**

Intereses Tasa Bruta Anual 0.00%	\$ 0.00
Retención de IDE	\$ 0.00
Retención de ISR	\$ 0.00
Intereses Netos Ganados	\$ 0.00

**RESUMEN DE COMISIONES**

CHEQUES	
Cheques girados	0
Cheques girados sin comisión	0
Cheques girados con comisión	0
Importe de la comisión	\$ 0.00
Por cheques devueltos	\$ 0.00
OTRAS COMISIONES	\$ 0.00

**COMPORTAMIENTO DE TARJETA DE DEBITO**

Uso en cajeros automáticos	\$ 0.00
Compras en comercios	\$ 0.00
Uso en sucursales	\$ 0.00
Total Uso del débito	\$ 0.00

La fecha de corte coincide con la fecha de terminación del período que se señala en el presente estado de cuenta. Las operaciones efectuadas durante días no laborales o después de la hora de corte de fin de día serán consideradas en nuestra contabilidad como realizadas en el siguiente día hábil bancario. Usted dispone de 90 días después de la fecha de corte para objetar la información contenida en su estado de cuenta, de no hacerlo se asumirá su conformidad al respecto.

**▼ DETALLE DE OPERACIONES ▼**

FECHA	DESCRIPCION DEL CARGO/ABONO	MONEDA	MONTO DEL RETIRO	MONTO DEL DEPOSITO	SALDO
31-OCT-16	SALDO ANTERIOR SIN MOVIMIENTOS				4.01

**¡DESCUBRA LAS VENTAJAS QUE LE OFRECE EL SERVICIO DE DEPOSITOS REMOTOS!**  
**REALICE DEPOSITOS CON CHEQUES DESDE LA COMODIDAD DE SU OFICINA Y EVITE FILAS EN SUCURSAL,**  
**LOS DEPOSITOS REALIZADOS CON CHEQUES BANORTE SE REFLEJARAN EN SU CUENTA EL MISMO DIA,**  
**LA COMISION MENSUAL ES DE \$300 Y \$1 POR CADA CHEQUE PROCESADO.**  
**PARA MAYOR INFORMACION LO INVITAMOS A CONTACTAR A SU EJECUTIVO DE CUENTA.**

(Saldo inicial de \$4.01)

Saldo Final \$4.01

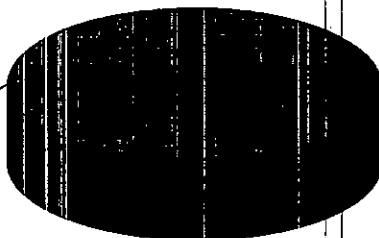

BANCO MERCANTIL DEL NORTE  
 SUC AVENIDA 3000  
 [Handwritten signature]

Cuando no reciba su estado de cuenta durante los 20 días siguientes de la fecha de corte, y no haya dado instrucciones para que no se le envíe, favor de solicitarlo en su sucursal.

Podrá consultar la información de las comisiones de todos los bancos con fines informativos y de comparación en la CONDUSEF al teléfono 01 800 999 8080 y en la página electrónica: [www.condusef.gob.mx](http://www.condusef.gob.mx)

**línea DIRECTA**  
 BANCOS DE MÉXICO  
 México, D.F. (55) 5140 3640  
 Monterrey (81) 8170 3640  
 Guadalajara (33) 3609 9840  
 Atención al Cliente 01 800 DIRECTA  
 (55) 5140 3640  
**BANORTE**  
[www.banorte.com](http://www.banorte.com)

Banco Mercantil del Norte, S.A. Institución de Banca Múltiple Grupo Financiero Banorte Av. Revolución No. 3000, Colonia Primavera, C.P. 64830, Monterrey, Nuevo León. RFC. BMN930209927.

Banco Mercantil del Norte, S.A. Institución de Banca Múltiple, Grupo Financiero Banorte recibe las consultas, reclamaciones o aclaraciones, en su Unidad Especializada de Atención a Usuarios, ubicada en Av. Paseo de la Reforma No. 505 Piso 43 Colonia Cuauhtémoc C.P. 06500 Delegación Cuauhtémoc, México, D.F. y por Correo Electrónico [une@banorte.com](mailto:une@banorte.com) o Teléfono 01 800 627 22 92, así como en cualquiera de sus sucursales u oficinas. En el caso de no obtener una respuesta satisfactoria, podrá acudir a la Comisión Nacional para la Protección y Defensa de los Usuarios de Servicios Financieros [www.condusef.gob.mx](http://www.condusef.gob.mx) con número telefónico de atención en el Distrito Federal (55) 53400999 y desde el interior de la República el 01 800 999 8080

**Advertencia:**  
 Incumplir tus obligaciones te puede generar comisiones.

**El presente Estado de Cuenta no es un comprobante fiscal**



Los productos anteriormente descritos se encuentran protegidos por el Instituto para la Protección del Ahorro Bancario (IPAB) hasta por un monto equivalente a 400,000 UDIS por cliente por Institución, lo anterior, de conformidad con las disposiciones legales que regulan a dicho Instituto.

Visita la página [www.ipab.org.mx](http://www.ipab.org.mx)

**REFERENCIA DE ABREVIACIONES:**

R.F.C.: Registro Federal de Causantes - CLABE: Clave Bancaria Estandarizada - I.V.A.: Impuesto al Valor Agregado - I.S.R.: Impuesto Sobre la Renta - S.B.C: Saldo salvo Buen Cobro - DISP: Disposición/Dispersión - ATM.: Cajero Automático - BTE.: Banorte - CPA.: Compra - DEP.: Depósito - COM.: Comisión - INTBC.: Interbancaria - O/B.: Otro Banco - CHEQ/CHQ.: Cheque - LIQ.: Liquidación (Pago) - INT.: Interés (es) - EDO.: Estado - CTA.: Cuenta - CAM.: Cámara de Compensación - ABO.: Abono - CAP.: Capital - INV.: Inversión - PZO.: Plazo - DEV.: Devolución - REV.: Reverso - CONS.: Consulta - VEN.: Ventanilla

No. de cliente	13733363
RFC	MVA850101PY7
Plaza	9588 PLAZA SAN LUIS POTOSI
Sucursal	0841 AVENIDA SAN LUIS POTOSI
Teléfonos Sucursal	8145206
Dirección Sucursal	VENUSTIANO CARRANZA 990 MODERNA
Período	De 01/Noviembre/2016 al 30/Noviembre/2016
Fecha de corte	30/Noviembre/2016
Página	3 de 3

**▼ INFORME DE DEPÓSITOS EN EFECTIVO MAYORES A \$15,000 PESOS ▼**

MUNICIPIO DE VILLA DE ARISTA SLP  
 CALLE JARDIN HIDALGO SN, VILLA DE ARISTA VILLA DE ARISTA S.L.P. C.P. 78940  
 RFC: MVA850101PY7

DEL MES DE **NOVIEMBRE** DE 2016NO. DE CLIENTE: **13733363**

EXCEDENTES DE DEPOSITOS	\$	138,873.10
TIPO DE CAMBIO	\$	20.5521

**RESUMEN DEL EJERCICIO 2016**

MONTO EXCEDENTE DE DEPOSITOS	\$	3,091,924.56
------------------------------	----	--------------

\*Los depósitos en efectivo presentados en el presente informe, son aquellos que exceden la cantidad de \$15,000 (Quince mil pesos 00/100) de forma acumulada en todas las cuentas bajo la titularidad del cliente, dentro de un mes calendario.

BANCO MERCANTIL DEL NORTE S.A., INSTITUCION DE BANCA MULTIPLE  
 GRUPO FINANCIERO BANORTE,  
 AV. REVOLUCION NO. 3000, COLONIA PRIMAVERA, C.P. 64830, MONTERREY, N.L.  
 RFC: BMN930209927

**AVISO DE PRIVACIDAD**

El artículo tercero transitorio de la Ley para la Protección de Datos Personales en Posesión de Particulares (LPDPPP) establece que los responsables expedirán el aviso de privacidad de conformidad con lo dispuesto en los artículos 16 y 17 de la LPDPPP. Por lo anterior, ponemos a su disposición nuestro aviso de privacidad en [www.banorte.com](http://www.banorte.com). Se presume que usted consiente tácitamente en el tratamiento de sus datos mientras no manifieste su oposición.

BANCO MERCANTIL DEL NORTE S.A.

CARRANZA 990 MODERNA

MONTERREY, N.L.

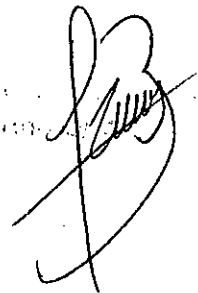

FISE  
MUNICIPIO DE VILLA DE ARISTA SLP  
CALLE JARDIN HIDALGO SN  
VILLA DE ARISTA  
VILLA DE ARISTA S.L.P.  
SUCURSAL 0841 AVENIDA SAN LUIS POTOSI  
CORREO

C.P. 78940



No. de cliente 13733363  
RFC MVA850101PY7  
Plaza 9586 PLAZA SAN LUIS POTOSI  
Sucursal 0841 AVENIDA SAN LUIS POTOSI  
Teléfonos Sucursal 8145206  
Dirección Sucursal VENUSTIANO CARRANZA 990 MODERNA  
Período De 01/Diciembre/2016 al 31/Diciembre/2016  
Fecha de corte 31/Diciembre/2016  
Página 1 de 3

NO. CUENTA	0414533220
GANANCIA ANUAL TOTAL (GAT) <sup>1</sup>	
GAT NOMINAL	N/A %
GAT REAL <sup>2</sup>	N/A %
(+) INTERESES APLICABLES	0.00
(-) TOTAL DE COMISIONES COBRADAS	0.00

Enlace Global PM S/Intereses  
Diciembre 2016

<sup>1</sup> Antes de Impuestos  
<sup>2</sup> La GAT REAL es el rendimiento que obtendría después de descontar la inflación estimada

▼ RESUMEN INTEGRAL ▼

PRODUCTO/SERVICIO	CUENTA	SALDO ANTERIOR	SALDO AL CORTE
ENLACE GLOBAL PM S/INTERESES	0414533220	\$ 4.01	\$ 4.01
<b>TOTAL</b>		<b>\$ 4.01</b>	<b>\$ 4.01</b>

▼ Enlace Global Pm S/Intereses ▼

No. de CUENTA: 0414533220      DIVISA: PESOS      CLABE: 072 700 00414533220 0

▼ RESUMEN DEL PERIODO ▼

	MONTO
Saldo inicial del período .....	\$ 4.01
(+) Depósitos .....	\$ 0.00
(-) Retiros .....	\$ 0.00
(+) Intereses Netos Ganados .....	\$ 0.00
(-) Comisiones Cobradas .....	\$ 0.00
(-) IVA sobre comisiones (16%) .....	\$ 0.00
Saldo Actual .....	\$ 4.01
Saldo Disponible al día* .....	\$ 4.01
Saldo Mínimo requerido .....	\$ 0.00

▼ SALDO PROMEDIO DIARIO ▼

	MONTO
En el Período (del 01 Dic al 31 Dic) .....	\$ 4.01
Días que comprende el período .....	031
Acumulado anual .....	\$ 29,372.43
Días que comprende el período anual .....	366

▼ CALCULO DE INTERESES DEVENGADOS ▼

Intereses Tasa Bruta Anual 0.00% .....	\$ 0.00
Retención de IDE .....	\$ 0.00
Retención de ISR .....	\$ 0.00
Intereses Netos Ganados .....	\$ 0.00

▼ \*SALDO NO DISPONIBLE AL DIA ▼

	MONTO
Depósitos de cheques S.B.C. ....	\$ 0.00
Comisiones Pendientes de aplicar .....	\$ 0.00
Compras no aplicadas .....	\$ 0.00
Total .....	\$ 0.00

▼ RESUMEN DE COMISIONES ▼

CHEQUES	
Cheques girados .....	0
Cheques girados sin comisión .....	0
Cheques girados con comisión .....	0
Importe de la comisión .....	\$ 0.00
Por cheques devueltos .....	\$ 0.00
OTRAS COMISIONES .....	\$ 0.00

▼ COMPORTAMIENTO DE TARJETA DE DEBITO ▼

Uso en cajeros automáticos .....	\$ 0.00
Compras en comercios .....	\$ 0.00
Uso en sucursales .....	\$ 0.00
Total Uso del débito .....	\$ 0.00

BANORTE  
SUCURSAL

La fecha de corte coincide con la fecha de terminación del período que se señala en el presente estado de cuenta. Las operaciones efectuadas durante días no laborales o después de la hora de corte de fin de día serán consideradas en nuestra contabilidad como realizadas en el siguiente día hábil bancario. Usted dispone de 90 días después de la fecha de corte para objetar la información contenida en su estado de cuenta, de no hacerlo se asumirá su conformidad al respecto.



**▼ DETALLE DE OPERACIONES ▼**

FECHA	DESCRIPCION DEL CARGO/ ABONO	MONEDA	MONTO DEL RETIRO	MONTO DEL DEPOSITO	SALDO
30-NOV-16	SALDO ANTERIOR SIN MOVIMIENTOS				4.01

**AVISO**

**¡DESCUBRA LAS VENTAJAS QUE LE OFRECE EL SERVICIO DE DEPOSITOS REMOTOS!  
REALICE DEPOSITOS CON CHEQUES DESDE LA COMODIDAD DE SU OFICINA Y EVITE FILAS EN SUCURSAL,  
LOS DEPOSITOS REALIZADOS CON CHEQUES BANORTE SE REFLEJARAN EN SU CUENTA EL MISMO DIA,  
LA COMISION MENSUAL ES DE \$300 Y \$1 POR CADA CHEQUE PROCESADO.  
PARA MAYOR INFORMACION LO INVITAMOS A CONTACTAR A SU EJECUTIVO DE CUENTA.**

(Saldo inicial de \$4.01)

Saldo Final \$4.01

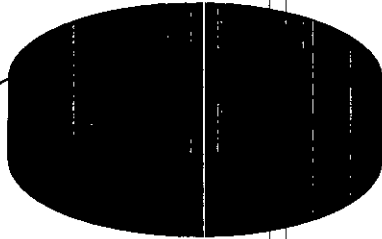
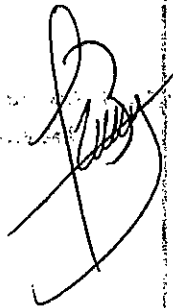
Quando no reciba su estado de cuenta durante los 20 días siguientes de la fecha de corte, y no haya dado instrucciones para que no se le envíe, favor de solicitarlo en su sucursal.

Podrá consultar la información de las comisiones de todos los bancos con fines informativos y de comparación en la CONDUSEF al teléfono 01 800 999 8080 y en la página electrónica

[www.condusef.gob.mx](http://www.condusef.gob.mx)

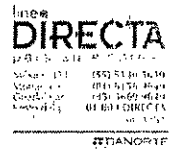

[www.banorte.com](http://www.banorte.com)

Banco Mercantil del Norte, S.A. Institución de Banca Múltiple Grupo Financiero Banorte Av. Revolución No. 3000, Colonia Primavera, C.P. 64830, Monterrey, Nuevo León. RFC. BMN930209927.

Banco Mercantil del Norte, S.A. Institución de Banca Múltiple, Grupo Financiero Banorte recibe las consultas, reclamaciones o aclaraciones, en su Unidad Especializada de Atención a Usuarios, ubicada en Av. Paseo de la Reforma No. 505 Piso 43 Colonia Cuauhtémoc C.P. 06500 Delegación Cuauhtémoc, México, D.F. y por Correo Electrónico [une@banorte.com](mailto:une@banorte.com) o Teléfono 01 800 627 22 92, así como en cualquiera de sus sucursales u oficinas. En el caso de no obtener una respuesta satisfactoria, podrá acudir a la Comisión Nacional para la Protección y Defensa de los Usuarios de Servicios Financieros [www.condusef.gob.mx](http://www.condusef.gob.mx) con número telefónico de atención en el Distrito Federal (55) 53400999 y desde el interior de la República el 01 800 999 8080

**Advertencia:**  
Incumplir tus obligaciones te puede generar comisiones.

**El presente Estado de Cuenta no es un comprobante fiscal**



Los productos anteriormente descritos se encuentran protegidos por el Instituto para la Protección del Ahorro Bancario (IPAB) hasta por un monto equivalente a 400,000 UDIS por cliente por Institución, lo anterior de conformidad con las disposiciones legales que regulan a dicho Instituto.

Visita la página [www.ipab.org.mx](http://www.ipab.org.mx)

**REFERENCIA DE ABREVIACIONES:**

R.F.C.: Registro Federal de Causantes - CLABE: Clave Bancaria Estandarizada - I.V.A.: Impuesto al Valor Agregado - I.S.R.: Impuesto Sobre la Renta - S.B.C: Saldo salvo Buen Cobro - DISP.: Disposición/Dispersión - ATM.: Cajero Automático - BTE.: Banorte - CPA.: Compra - DEP.: Depósito - COM.: Comisión - INTBC.: Interbancaria - O/B.: Otro Banco - CHEQ/CHQ.: Cheque - LIQ.: Liquidación (Pago) - INT.: Interés (es) - EDO.: Estado - CTA.: Cuenta - CAM.: Cámara de Compensación - ABO.: Abono - CAP.: Capital - INV.: Inversión - PZO.: Plazo - DEV.: Devolución - REV.: Reverso - CONS.: Consulta. - VEN.: Ventanilla

No. de cliente	13733363
RFC	MVA850101PY7
Plaza	9588 PLAZA SAN LUIS POTOSI
Sucursal	0841 AVENIDA SAN LUIS POTOSI
Teléfonos Sucursal	8145206
Dirección Sucursal	VENUSTIANO CARRANZA 990 MODERNA
Período	De 01/Diciembre/2016 al 31/Diciembre/2016
Fecha de corte	31/Diciembre/2016
Página	3 de 3

**▼ INFORME DE DEPÓSITOS EN EFECTIVO MAYORES A \$15,000 PESOS ▼**

MUNICIPIO DE VILLA DE ARISTA SLP  
 CALLE JARDIN HIDALGO SN, VILLA DE ARISTA VILLA DE ARISTA S.L.P. C.P. 78940  
 RFC: MVA850101PY7

DEL MES DE DICIEMBRE DE 2016 NO. DE CLIENTE: 13733363

EXCEDENTES DE DEPOSITOS	\$	102,995.00
TIPO DE CAMBIO	\$	20.7314
<b>RESUMEN DEL EJERCICIO 2016</b>		
MONTO EXCEDENTE DE DEPOSITOS	\$	3,194,919.56

\*Los depósitos en efectivo presentados en el presente informe, son aquellos que exceden la cantidad de \$15,000 (Quince mil pesos 00/100) de forma acumulada en todas las cuentas bajo la titularidad del cliente, dentro de un mes calendario.

BANCO MERCANTIL DEL NORTE S.A., INSTITUCION DE BANCA MULTIPLE  
 GRUPO FINANCIERO BANORTE,  
 AV. REVOLUCION NO. 3000, COLONIA PRIMAVERA, C.P. 64830, MONTERREY, N.L.  
 RFC: BMN930209927

**AVISO DE PRIVACIDAD**

El artículo tercero transitorio de la Ley para la Protección de Datos Personales en Posesión de Particulares (LPDPPP) establece que los responsables expedirán el aviso de privacidad de conformidad con lo dispuesto en los artículos 16 y 17 de la LPDPPP. Por lo anterior, ponemos a su disposición nuestro aviso de privacidad en [www.banorte.com](http://www.banorte.com). Se presume que usted consiente tácitamente en el tratamiento de sus datos mientras no manifieste su oposición.

ESPECIALISTA EN SERVICIO AL CLIENTE  
 31/12/2016



FISE  
MUNICIPIO DE VILLA DE ARISTA SLP  
CALLE JARDIN HIDALGO SN  
VILLA DE ARISTA  
VILLA DE ARISTA S.L.P.  
SUCURSAL 0841 AVENIDA SAN LUIS POTOSI  
CORREO

C.P. 78940



No. de cliente 13733363  
RFC MVA850101PY7  
Plaza 9588 PLAZA SAN LUIS POTOSI  
Sucursal 0841 AVENIDA SAN LUIS POTOSI  
Teléfonos Sucursal 8145206  
Dirección Sucursal VENUSTIANO CARRANZA 990 MODERNA  
Período De 01/Diciembre/2016 al 31/Diciembre/2016  
Fecha de corte 31/Diciembre/2016  
Página 1 de 3

NO. CUENTA	0414533220
GANANCIA ANUAL TOTAL (GAT) <sup>1</sup>	
GAT NOMINAL	N/A %
GAT REAL <sup>2</sup>	N/A %
(+) INTERESES APLICABLES	\$ 0.00
(-) TOTAL DE COMISIONES COBRADAS	\$ 0.00

<sup>1</sup> Antes de Impuestos

<sup>2</sup> La GAT REAL es el rendimiento que obtendría después de descontar la inflación estimada

Enlace Global PM S/Intereses  
Diciembre 2016

▼ RESUMEN INTEGRAL ▼

PRODUCTO/SERVICIO	CUENTA	SALDO ANTERIOR		SALDO AL CORTE	
ENLACE GLOBAL PM S/INTERESES	0414533220	\$	4.01	\$	4.01
<b>TOTAL</b>		\$	<b>4.01</b>	\$	<b>4.01</b>

▼ Enlace Global Pm S/Intereses ▼

No. de CUENTA: 0414533220

DIVISA: PESOS

CLABE: 072 700 00414533220 0

▼ RESUMEN DEL PERIODO ▼

	MONTO
Saldo inicial del período	\$ 4.01
(+) Depósitos	\$ 0.00
(-) Retiros	\$ 0.00
(+) Intereses Netos Ganados	\$ 0.00
<b>(-) Comisiones Cobradas</b>	<b>\$ 0.00</b>
(-) IVA sobre comisiones (16%)	\$ 0.00
Saldo Actual	\$ 4.01
Saldo Disponible al día*	\$ 4.01
Saldo Mínimo requerido	\$ 0.00

▼ \*SALDO NO DISPONIBLE AL DIA ▼

	MONTO
Depósitos de cheques S.B.C.	\$ 0.00
Comisiones Pendientes de aplicar	\$ 0.00
Compras no aplicadas	\$ 0.00
Total	\$ 0.00

▼ SALDO PROMEDIO DIARIO ▼

	MONTO
En el Período (del 01 Dic al 31 Dic)	\$ 4.01
Días que comprende el período	031
<b>Acumulado anual</b>	<b>\$ 29,372.43</b>
Días que comprende el período anual	366

▼ CALCULO DE INTERESES DEVENGADOS ▼

Intereses Tasa Bruta Anual 0.00%	\$ 0.00
Retención de IDE	\$ 0.00
Retención de ISR	\$ 0.00
Intereses Netos Ganados	\$ 0.00

▼ RESUMEN DE COMISIONES ▼

CHEQUES	
Cheques girados	0
Cheques girados sin comisión	0
Cheques girados con comisión	0
Importe de la comisión	\$ 0.00
Por cheques devueltos	\$ 0.00
OTRAS COMISIONES	\$ 0.00

▼ COMPORTAMIENTO DE TARJETA DE DEBITO ▼

Uso en cajeros automáticos	\$ 0.00
Compras en comercios	\$ 0.00
Uso en sucursales	\$ 0.00
Total Uso del débito	\$ 0.00

La fecha de corte coincide con la fecha de terminación del período que se señala en el presente estado de cuenta. Las operaciones efectuadas durante días no laborales o después de la hora de corte de fin de día serán consideradas en nuestra contabilidad como realizadas en el siguiente día hábil bancario. Usted dispone de 90 días después de la fecha de corte para objetar la información contenida en su estado de cuenta, de no hacerlo se asumirá su conformidad al respecto.

▼ DETALLE DE OPERACIONES ▼					
FECHA	DESCRIPCION DEL CARGO/ABONO	MONEDA	MONTO DEL RETIRO	MONTO DEL DEPOSITO	SALDO
30-NOV-16	SALDO ANTERIOR SIN MOVIMIENTOS				4.01

¡DESCUBRA LAS VENTAJAS QUE LE OFRECE EL SERVICIO DE DEPOSITOS REMOTOS!  
 REALICE DEPOSITOS CON CHEQUES DESDE LA COMODIDAD DE SU OFICINA Y EVITE FILAS EN SUCURSAL,  
 LOS DEPOSITOS REALIZADOS CON CHEQUES BANORTE SE REFLEJARAN EN SU CUENTA EL MISMO DIA,  
 LA COMISION MENSUAL ES DE \$300 Y \$1 POR CADA CHEQUE PROCESADO.  
 PARA MAYOR INFORMACION LO INVITAMOS A CONTACTAR A SU EJECUTIVO DE CUENTA.

(Saldo Inicial de \$4.01)

Saldo Final \$4.01

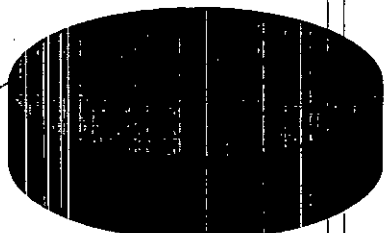

*[Handwritten signature]*

Quando no reciba su estado de cuenta durante los 20 días siguientes de la fecha de corte, y no haya dado instrucciones para que no se le envíe, favor de solicitarlo en su sucursal.

Podrá consultar la información de las comisiones de todos los bancos con fines informativos y de comparación en la CONDUSEF al teléfono 01 800 999 8080 y en la página electrónica: [www.condusef.gob.mx](http://www.condusef.gob.mx)

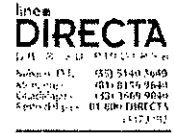

[www.banorte.com](http://www.banorte.com)

Banco Mercantil del Norte, S.A. Institución de Banca Múltiple Grupo Financiero Banorte  
 Av. Revolución No. 3000, Colonia Primavera, C.P. 64830, Monterrey, Nuevo León.  
 RFC. BMN930209927.

Banco Mercantil del Norte, S.A. Institución de Banca Múltiple, Grupo Financiero Banorte recibe las consultas, reclamaciones o aclaraciones, en su Unidad Especializada de Atención a Usuarios, ubicada en Av. Paseo de la Reforma No. 505 Piso 43 Colonia Cuauhtémoc C.P. 06500 Delegación Cuauhtémoc, México, D.F. y por Correo Electrónico [une@banorte.com](mailto:une@banorte.com) o Teléfono 01 800 627 22 92, así como en cualquiera de sus sucursales u oficinas. En el caso de no obtener una respuesta satisfactoria, podrá acudir a la Comisión Nacional para la Protección y Defensa de los Usuarios de Servicios Financieros [www.condusef.gob.mx](http://www.condusef.gob.mx) con número telefónico de atención en el Distrito Federal (55) 53400999 y desde el interior de la República el 01 800 999 8080

**Advertencia:**  
 Incumplir tus obligaciones te puede generar comisiones.

**El presente Estado de Cuenta no es un comprobante fiscal**



Los productos anteriormente descritos se encuentran protegidos por el Instituto para la Protección del Ahorro Bancario (IPAB) hasta por un monto equivalente a 400,000 UDIS por cliente por Institución, lo anterior de conformidad con las disposiciones legales que regulan a dicho Instituto.

Visita la página [www.ipab.org.mx](http://www.ipab.org.mx)

**REFERENCIA DE ABREVIACIONES:**

R.F.C.: Registro Federal de Causantes - CLABE: Clave Bancaria Estandarizada - I.V.A.: Impuesto al Valor Agregado - I.S.R.: Impuesto Sobre la Renta - S.B.C.: Saldo salvo Buen Cobro - DISP.: Disposición/Dispersion - ATM.: Cajero Automático - BTE.: Banorte - CPA.: Compra - DEP.: Depósito - COM.: Comisión - INTBC.: Interbancaria - O/B.: Otro Banco - CHEQ/CHQ.: Cheque - LIQ.: Liquidación (Pago) - INT.: Interés (es) - EDO.: Estado - CTA.: Cuenta - CAM.: Cámara de Compensación - ABO.: Abono - CAP.: Capital - INV.: Inversión - PZO.: Plazo - DEV.: Devolución - REV.: Reverso - CONS.: Consulta. - VEN.: Ventanilla

No. de cliente	13733363
RFC	MVA850101PY7
Plaza	9588 PLAZA SAN LUIS POTOSI
Sucursal	0841 AVENIDA SAN LUIS POTOSI
Teléfonos Sucursal	8145206
Dirección Sucursal	VENUSTIANO CARRANZA 990 MODERNA
Período	De 01/Diciembre/2016 al 31/Diciembre/2016
Fecha de corte	31/Diciembre/2016
Página	3 de 3

**▼ INFORME DE DEPÓSITOS EN EFECTIVO MAYORES A \$15,000 PESOS ▼**

MUNICIPIO DE VILLA DE ARISTA SLP  
 CALLE JARDIN HIDALGO SN, VILLA DE ARISTA VILLA DE ARISTA S.L.P. C.P. 78940  
 RFC: MVA850101PY7

DEL MES DE **DICIEMBRE** DE 2016

NO. DE CLIENTE: **13733363**

EXCEDENTES DE DEPOSITOS	\$	102,995.00
TIPO DE CAMBIO	\$	20.7314
<b>RESUMEN DEL EJERCICIO 2016</b>		
MONTO EXCEDENTE DE DEPOSITOS	\$	3,194,919.56

\*Los depósitos en efectivo presentados en el presente informe, son aquellos que exceden la cantidad de \$15,000 (Quince mil pesos 00/100) de forma acumulada en todas las cuentas bajo la titularidad del cliente, dentro de un mes calendario.

BANCO MERCANTIL DEL NORTE S.A., INSTITUCION DE BANCA MULTIPLE  
 GRUPO FINANCIERO BANORTE,  
 AV. REVOLUCION NO. 3000, COLONIA PRIMAVERA, C.P. 64830, MONTERREY, N.L.  
 RFC: BMN930209927

**AVISO DE PRIVACIDAD**

El artículo tercero transitorio de la Ley para la Protección de Datos Personales en Posesión de Particulares (LPDPPP) establece que los responsables expedirán el aviso de privacidad de conformidad con lo dispuesto en los artículos 16 y 17 de la LPDPPP. Por lo anterior, ponemos a su disposición nuestro aviso de privacidad en [www.banorte.com](http://www.banorte.com). Se presume que usted consiente tácitamente en el tratamiento de sus datos mientras no manifieste su oposición.

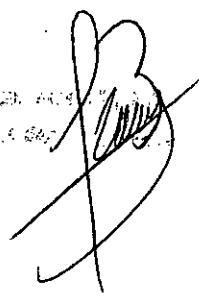
BANCO MERCANTIL DEL NORTE S.A.  
 GRUPO FINANCIERO BANORTE  

**Asunto:** Remisión de Expediente de Cuenta Pública 2017

**OFICIO:** 0005/SMDIF-COORD-ADM/2017

Villa de Arista San Luis Potosí, S.L.P., a 27 de Enero de 2016

**ING. JUAN JESUS SILVERIO GAMEZ PONCE**  
**PRESIDENTE MUNICIPAL DE VILLA DE ARISTA S.L.P.**  
**PRESENTE.-**

**ATN' C.P.C. PASCACIO MELO SOTO**  
**TESORERO DEL MUNICIPIO DE VILLA DE ARISTA S.L.P.**

Quien Suscribe **C.P. Martha Alfaro Gámez**, Presidente del Sistema Municipal Del DIF, con domicilio en las oficinas que ocupa el sistema municipal para el desarrollo integral de la familia de Villa de Arista, S.L.P., con debido respeto, hago entrega de lo que expongo a continuación:



c.c. AUDITORIA SUPERIOR DEL ESTADO DE SAN LUIS POTOSI, S.L.P.  
c.c. H. CONGRESO DE SAN LUIS POTOSI, S.L.P.  
c.c. ARCHIVO



<b>I. INFORMACIÓN CONTABLE</b>
a) Estado de Actividades (2016 - 2015)
b) Estado de Situación Financiera; (2016-2015)
c) Estado de Variación en la Hacienda Pública;(2015 a 2016)
d) Estado de Cambios en la Situación Financiera; (2016-2015)
e) Estado de Flujo de Efectivo (de 2015 al 2016)
g) Notas a los Estados Financieros. (de desglose, de Memoria, de Gestión)
h) Estado Analítico del Activo;
<b>II. INFORMACIÓN PRESUPUESTARIA</b>
a) Estado analítico de ingresos, del que se derivará la presentación en clasificación económica por fuente de financiamiento y concepto, incluyendo los ingresos excedentes generados;
b) Estado analítico del ejercicio del presupuesto de egresos del que se derivarán las siguientes clasificaciones:
i. Administrativa;
ii. Económica;
iii. Por objeto del gasto, y
iv. Funcional
<b>III. ANEXOS</b>
1. Relación de bienes muebles que componen el patrimonio.
2. Relación de bienes inmuebles que componen el patrimonio.
3. Reporte de esquemas bursátiles y de coberturas financieras.
4. Información respecto del ejercicio y destino del gasto federalizado y reintegros.
5. Relación de las cuentas bancarias productivas específicas, en las cuales se depositaron los recursos federales transferidos, por cualquier concepto, durante el ejercicio fiscal 2016.
6. Conciliación entre los ingresos presupuestarios y contables.
7. Conciliación entre los egresos presupuestarios y contables.
8. Balanza de comprobación.
9. Clasificación programática.
10. Estado Presupuestal por Unidad Administrativa, Programa, Proyecto y Fuente de Financiamiento.

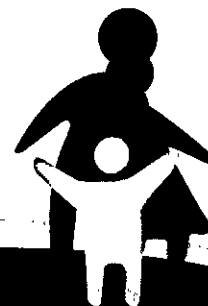

11. Estado Analítico de la Deuda y Otros Pasivos.
12. Endeudamiento Neto.
13. Intereses de la Deuda.
14. Indicadores.
15. Oficio de Estados de cuenta bancarios (no generados de internet) en proceso
16. Oficio de trámite en proceso, Confirmación de saldos bancarios de las cuentas de la entidad al 31 de diciembre de 2016
17. Guía de cumplimiento del CONAC.
18. Relación de obras terminadas y operando.
19. Relación de obras en proceso.
20. Estatus de procedimientos civiles, penales, laborales.
21. Formato 1 Estado de Situación Financiera Detallado LDF
22. Formato 2 Informe Analítico de la Deuda Pública y Otros Pasivos LDF
23. Formato 3 Informe Analítico de Obligaciones Diferentes de Financiamientos LDF
24. Formato 4 Balance Presupuestario LDF
25. Formato 5 Estado Analítico de Ingresos Detallado LDF
26. Formato 6a Estado Analítico del Ejercicio del Presupuesto de Egresos Detallado (Clasificación por Objeto del Gasto) LDF
27. Formato 6b Estado Analítico del Ejercicio del Presupuesto de Egresos Detallado (Clasificación Administrativa) LDF
28. Formato 6c Estado Analítico del Ejercicio del Presupuesto de Egresos Detallado (Clasificación Funcional) LDF
29. Formato 6d Estado Analítico del Ejercicio del Presupuesto de Egresos Detallado (Clasificación por Servicios Personales por Categoría) LDF
<b>IV. ARCHIVOS ELECTRÓNICOS</b>
1. Respaldo con la información financiera del sistema de contabilidad que esté utilizando la entidad.
2. Respaldo de las nóminas de los pagos efectuados a funcionarios y empleados (semanal/quincenal)
3. Actas de las sesiones del Órgano de Gobierno (PDF)
4. Archivos de Excel y Word con la información contable, presupuestal y anexos que integran la Cuenta Pública.





<b>V. DATOS PARA CONSOLIDACIÓN</b>
1. Estado de Situación Financiera; (2016 y 2015)
2. Estado de Actividades (2016)
3. Estado de Variación en la Hacienda Pública; (2015 a 2016)
4. Estado de Cambios en la Situación Financiera; (Origen y Aplicación)
5. Estado de Flujo de Efectivo (2016 y 2015)
<b>VI. OTROS</b>
1. Oficio donde se remitió al Municipio la Cuenta Pública para la integración del tomo correspondiente.

Remito a usted para los efectos administrativos que haya lugar lo anterior con objeto de cumplir con los requisitos solicitados para la Entrega – Recepción de la Cuenta Pública Anual 2016.

Se me tenga presentado en tiempo y forma el presente escrito, así como la información que acompaño.

**ATENTAMENTE**

C.P. MARTHA ALFARO GAMEZ  
PRESIDENTE DEL SMDIF DE VILLA DE ARISTA



# **I. INFORMACION CONTABLE**

**Cuenta Pública 2016**  
**Estado de Actividades**  
 Del 1 de enero al 31 de diciembre de 2016 y 2015  
 (Pesos)

Ente Público: \_\_\_\_\_

**SISTEMA MUNICIPAL DIF DE VILLA DE ARISTA**

Concepto	2016	2015	Concepto	2016	2015
<b>INGRESOS Y OTROS BENEFICIOS</b>			<b>GASTOS Y OTRAS PÉRDIDAS</b>		
Ingresos de la Gestión	198,181	12,397	Gastos de Funcionamiento	2,556,422	2,983,673
Impuestos	0	0	Servicios Personales	2,106,601	1,869,312
Cuotas y Aportaciones de Seguridad Social	0	12,397	Materiales y Suministros	305,310	122,136
Contribuciones de Mejoras	0	0	Servicios Generales	142,506	21,225
Derechos	0	0	Transparencia, Asignaciones, Subvenciones y Otros Ayudes	162,993	31,421
Productos de Tipo Corriente	0	0	Transparencia Interna y Asignaciones al Sector Público	0	0
Aprovechamientos de Tipo Corriente	169,101	0	Transparencia al Resto del Sector Público	0	0
Ingresos por Venta de Bienes y Servicios	0	0	Subsidios y Subvenciones	0	0
Ingresos no Comprendidos en las Fracciones de la Ley de Ingresos Causados en Ejercicios Fiscales Anteriores Pendientes de Liquidación o Pago	0	0	Ayudas Sociales	162,993	31,421
Participaciones, Aportaciones, Transferencias, Asignaciones, Subvenciones y Otros Ayudes	2,541,311	1,875,793	Pensiones y Jubilaciones	0	0
Participaciones y Aportaciones	0	0	Transferencias a Fideicomisos, Mandatos y Contratos Analógicos	0	0
Transferencia, Asignaciones, Subsidios y Otros ayudes	2,541,311	1,875,793	Transferencias a la Seguridad Social	0	0
Otros Ingresos y Beneficios	0	0	Derivados	0	0
Ingresos Financieros	0	188	Transferencias al Exterior	0	0
Incremento por Variación de Inventarios	0	0	Participaciones y Aportaciones	0	0
Disminución del Exceso de Estimaciones por Pérdida o Detarato u Obsolescencia	0	0	Participaciones	0	0
Disminución del Exceso de Provisiones	0	0	Aportaciones	0	0
Otros ingresos y Beneficios Varios	0	100	Convenios	0	0
<b>Total de Ingresos y Otros Beneficios</b>	<b>2,739,492</b>	<b>1,888,280</b>	Intereses, Comisiones y Otros Gastos de la Deuda Pública	0	0
			Intereses de la Deuda Pública	0	0
			Comisiones de la Deuda Pública	0	0
			Gastos de la Deuda Pública	0	0
			Costo por Coberturas	0	0
			Ayudas Financieras	0	0
			Otros Gastos y Pérdidas Extraordinarias	0	148,988
			Estimaciones, Depreciaciones, Defrutos, Obsolescencia y Amortizaciones	0	0
			Provisiones	0	0
			Distribución de Inventarios	0	0
			Aumento por Insuficiencia de Estimaciones por Pérdida o Detarato u Obsolescencia	0	0
			Aumento por Insuficiencia de Provisiones	0	0
			Otros Gastos	0	148,988
			Inversión Pública	0	0
			Inversión Pública no Capitalizable	0	0
			<b>Total de Gastos y Otras Pérdidas</b>	<b>2,718,357</b>	<b>2,178,082</b>
			<b>Resultados del Ejercicio (Ahorros/Desahorro)</b>	<b>11,855</b>	<b>-287,783</b>

Dejo protesta de decir verdad declaramos que los Estados Financieros y sus Notas son razonablemente correctos y responsabilidad del contador.

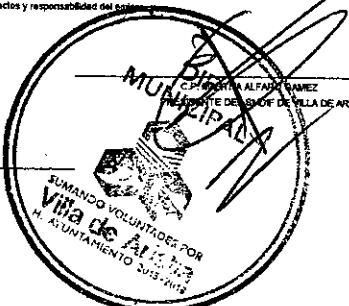
  
 C.P. ALFARAZ GARCÍA  
 PRESIDENTE DEL S.M.D.F. DE VILLA DE ARISTA

L.T.F. GEORGINA BUREA VALENCIA  
 COORDINADORA S.M.D.F. DE VILLA DE ARISTA

  
 C.P. GERALDINE MORENO VAZQUEZ  
 CONTADOR DEL S.M.D.F. DE VILLA DE ARISTA

Cuenta Pública 2016  
Estado de Situación Financiera  
Al 31 de diciembre de 2016 y 2015  
(Pesos)

Ente Público:

SISTEMA MUNICIPAL DIF DE VILLA DE ARISTA

CONCEPTO	Año		CONCEPTO	Año	
	2016	2015		2016	2015
<b>ACTIVO</b>			<b>PASIVO</b>		
<i>Activo Circulante</i>			<i>Pasivo Circulante</i>		
Efectivo y Equivalentes	47,791	2,934	Cuentas por Pagar a Corto Plazo	803,307	713,457
Derechos a Recibir Efectivo o Equivalentes	54,057	95,181	Documentos por Pagar a Corto Plazo	0	0
Derechos a Recibir Bienes o Servicios	0	0	Porción a Corto Plazo de la Deuda Pública a Largo Plazo	0	0
Inventarios	0	0	Títulos y Valores a Corto Plazo	0	0
Almacenes	0	0	Pasivos Diferidos a Corto Plazo	0	0
Estimación por Pérdida o Deterioro de Activos Circulantes	0	0	Fondos y Bienes de Terceros en Garantía y/o Administración a Corto Plazo	0	0
Otros Activos Circulantes	0	0	Provisiones a Corto Plazo	0	0
<b>Total de Activos Circulantes</b>	<b>101,847</b>	<b>38,096</b>	Otros Pasivos a Corto Plazo	0	0
<i>Activo No Circulante</i>			<b>Total de Pasivos Circulantes</b>	<b>603,307</b>	<b>713,457</b>
Inversiones Financieras a Largo Plazo	0	0	<i>Pasivo No Circulante</i>		
Derechos a Recibir Efectivo o Equivalentes a Largo Plazo	0	0	Cuentas por Pagar a Largo Plazo	0	0
Bienes Inmuebles, Infraestructura y Construcciones en Proceso	0	0	Documentos por Pagar a Largo Plazo	0	0
Bienes Muebles	82,038	36,474	Deuda Pública a Largo Plazo	0	0
Activos Intangibles	20,000	15,000	Pasivos Diferidos a Largo Plazo	0	0
Depreciación, Deterioro y Amortización Acumulada de Bienes	0	0	Fondos y Bienes de Terceros en Garantía y/o en Administración a Largo Plazo	0	0
Activos Diferidos	0	0	Provisiones a Largo Plazo	0	0
Estimación por Pérdida o Deterioro de Activos no Circulantes	0	0	<b>Total de Pasivos No Circulantes</b>	<b>0</b>	<b>0</b>
Otros Activos no Circulantes	0	0	<b>Total del Pasivo</b>	<b>603,307</b>	<b>713,457</b>
<b>Total de Activos No Circulantes</b>	<b>82,038</b>	<b>51,474</b>	<b>HACIENDA PÚBLICA/ PATRIMONIO</b>		
<b>Total del Activo</b>	<b>183,885</b>	<b>89,570</b>	<i>Hacienda Pública/Patrimonio Contribuido</i>	0	0
			Aportaciones	0	0
			Donaciones de Capital	0	0
			Actualización de la Hacienda Pública / Patrimonio	0	0
			<b>Hacienda Pública/Patrimonio Generado</b>	<b>-419,422</b>	<b>-623,888</b>
			Resultados del Ejercicio (Ahorro / Desahorro)	9,055	-267,793
			Resultados de Ejercicios Anteriores	-428,387	-336,095
			Revalúos	0	0
			Reservas	0	0
			Rectificaciones de Resultados de Ejercicios Anteriores	-90	0
			<b>Exceso o Insuficiencia en la Actualización de la Hacienda Pública/Patrimonio</b>	<b>0</b>	<b>0</b>
			Resultado por Posición Monetaria	0	0
			Resultado por Tenencia de Activos no Monetarios	0	0
			<b>Total Hacienda Pública/ Patrimonio</b>	<b>-419,422</b>	<b>-623,888</b>
			<b>Total del Pasivo y Hacienda Pública/ Patrimonio</b>	<b>183,885</b>	<b>89,570</b>

Bajo protesta de decir verdad declaramos que los Estados Financieros y sus Notas son razonablemente correctos y responsabilidad del emisor.

  
 C.P. MARTHA ALVARO GOMEZ  
 PRESIDENTE DEL SMDIF DE VILLA DE ARISTA

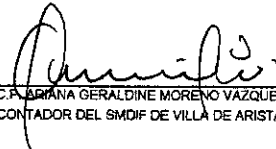
  
 C.P. ARIANA GERALDINE MORENO VAZQUEZ  
 CONTADOR DEL SMDIF DE VILLA DE ARISTA

Cuenta Pública 2016  
Estado de Variación en la Hacienda Pública  
Del 1 de enero al 31 de diciembre de 2016 y 2015  
(pesos)

Ente Público: SISTEMA MUNICIPAL DIF DE VILLA DE ARISTA

Concepto	Hacienda Pública/Patrimonio Contribuido	Hacienda Pública/Patrimonio Generado de Ejercicios Anteriores	Hacienda Pública/Patrimonio Generado del Ejercicio	Ajustes por Cambios de Valor	TOTAL
Rectificaciones de Resultados de Ejercicios Anteriores	0	0	0	0	0
Patrimonio Neto Inicial Ajustado del Ejercicio	0	0	0	0	0
Aportaciones	0	0	0	0	0
Donaciones de Capital	0	0	0	0	0
Actualización de la Hacienda Pública/Patrimonio	0	0	0	0	0
<b>Variaciones de la Hacienda Pública/Patrimonio Neto del Ejercicio</b>	<b>0</b>	<b>0</b>	<b>-287,793</b>	<b>0</b>	<b>-287,793</b>
Resultados del Ejercicio (Ahorro/Desahorro)	0	0	-287,793	0	-287,793
Resultados de Ejercicios Anteriores	0	0	0	0	0
Revalúos	0	0	0	0	0
Reservas	0	0	0	0	0
<b>Hacienda Pública/Patrimonio Neto Final del Ejercicio 2015</b>	<b>0</b>	<b>0</b>	<b>-287,793</b>	<b>0</b>	<b>-287,793</b>
<b>Cambios en la Hacienda Pública/Patrimonio Neto del Ejercicio 2016</b>	<b>0</b>	<b>0</b>	<b>0</b>	<b>0</b>	<b>0</b>
Aportaciones	0	0	0	0	0
Donaciones de Capital	0	0	0	0	0
Actualización de la Hacienda Pública/Patrimonio	0	0	0	0	0
<b>Variaciones de la Hacienda Pública/Patrimonio Neto del Ejercicio 2016</b>	<b>0</b>	<b>-428,387</b>	<b>298,848</b>	<b>0</b>	<b>-129,539</b>
Resultados del Ejercicio (Ahorro/Desahorro)	0	0	298,848	0	298,848
Resultados de Ejercicios Anteriores	0	-428,387	0	0	-428,387
Revalúos	0	0	0	0	0
Reservas	0	0	0	0	0
<b>Saldo Neto en la Hacienda Pública / Patrimonio 2016</b>	<b>0</b>	<b>-428,387</b>	<b>11,055</b>	<b>0</b>	<b>-417,332</b>

Bajo protesta de decir verdad declaramos que los Estados Financieros y sus Notas son razonablemente correctos y responsabilidad del emisor

L.T.F. GREGORIO RODEA VALENZUELA  
COORDINADORA SMDIF DE VILLA DE ARISTA

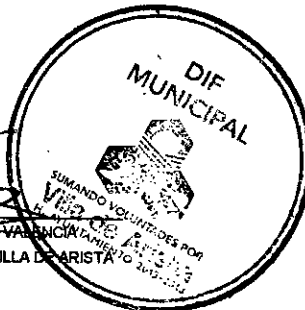

C.P. MARTHA ALFARO GARCÍA  
PRESIDENTE DEL SMDIF DE VILLA DE ARISTA

C.P. ARIANA GERALDINE MORENO VAZQUEZ  
CONTADOR DEL SMDIF DE VILLA DE ARISTA

Cuenta Pública 2016  
Estado de Cambios en la Situación Financiera  
Del 1 de enero al 31 de diciembre de 2016 y 2015  
(Pesos)

Este Público:

SISTEMA MUNICIPAL DIF DE VILLA DE ARISTA

Concepto	Origen	Aplicación	Concepto	Origen	Aplicación
<b>ACTIVO</b>	0	94,316	<b>PASIVO</b>	0	110,150
Activo Circulante	0	63,752	Pasivo Circulante	0	110,150
Efectivo y Equivalentes	0	44,857	Cuentas por Pagar a Corto Plazo	0	110,150
Derechos a Recibir Efectivo o Equivalentes	0	18,895	Documentos por Pagar a Corto Plazo	0	0
Derechos a Recibir Bienes o Servicios	0	0	Porción a Corto Plazo de la Deuda Pública a Largo Plazo	0	0
Inventarios	0	0	Títulos y Valores a Corto Plazo	0	0
Almacenes	0	0	Pasivos Diferidos a Corto Plazo	0	0
Estimación por Pérdida o Deterioro de Activos Circulantes	0	0	Fondos y Bienes de Terceros en Garantía y/o Administración a Corto Plazo	0	0
Otros Activos Circulantes	0	0	Provisiones a Corto Plazo	0	0
Activo No Circulante	0	30,564	Otros Pasivos a Corto Plazo	0	0
Inversiones Financieras a Largo Plazo	0	0	<b>Pasivo No Circulante</b>	0	0
Derechos a Recibir Efectivo o Equivalentes a Largo Plazo	0	0	Cuentas por Pagar a Largo Plazo	0	0
Bienes Inmuebles, Infraestructura y Construcciones en Proceso	0	0	Documentos por Pagar a Largo Plazo	0	0
Bienes Muebles	0	25,564	Deuda Pública a Largo Plazo	0	0
Activos Intangibles	0	5,000	Pasivos Diferidos a Largo Plazo	0	0
Depreciación, Deterioro y Amortización Acumulada de Bienes	0	0	Fondos y Bienes de Terceros en Garantía y/o en Administración a Largo Plazo	0	0
Activos Diferidos	0	0	Provisiones a Largo Plazo	0	0
Estimación por Pérdida o Deterioro de Activos no Circulantes	0	0			
Otros Activos no Circulantes	0	0	<b>HACIENDA PÚBLICA/ PATRIMONIO</b>	296,848	92,382
			Hacienda Pública/Patrimonio Contribuido	0	0
			Aportaciones	0	0
			Donaciones de Capital	0	0
			Actualización de la Hacienda Pública / Patrimonio	0	0
			Hacienda Pública/Patrimonio Generado	296,848	92,382
			Resultados del Ejercicio (Ahorro / Desahorro)	296,848	0
			Resultados de Ejercicios Anteriores	0	92,292
			Reservas	0	0
			Reservas	0	0
			Rectificaciones de Resultados de Ejercicios Anteriores	0	90
			Exceso o Insuficiencia en la Actualización de la Hacienda Pública/Patrimonio	0	0
			Resultado por Posición Monetaria	0	0
			Resultado por Tenencia de Activos no Monetarios	0	0

Bajo protesta de decir verdad declaramos que los Estados Financieros y sus Movimientos son verídicos, completos y responsables del emisor.

  
 C.P. RICARDO ALFARO GAMEZ  
 PRESIDENTE DEL SMDIF DE VILLA DE ARISTA

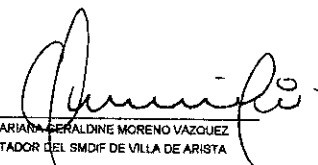
  
 C.P. ARIANA GERALDINE MORENO VAZQUEZ  
 CONTADOR DEL SMDIF DE VILLA DE ARISTA

L.T.F. GEORGINA RODEA VALEZ  
 COORDINADORA SMDIF DE VILLA DE ARISTA

Cuenta Pública 2016  
Estado de Flujos de Efectivo  
Del 1 de enero al 31 de diciembre de 2016 y 2015  
(Pesos)

Ente Público:

SISTEMA MUNICIPAL DIF DE VILLA DE ARISTA

Concepto	2016	2015	Concepto	2016	2015
<b>Flujos de Efectivo de las Actividades de Operación</b>			<b>Flujos de Efectivo de las Actividades de Inversión</b>		
<b>Origen</b>	<b>2,730,412</b>	<b>1,896,190</b>	<b>Origen</b>	<b>0</b>	<b>0</b>
Impuestos	0	0	Bienes Inmuebles, Infraestructura y Construcciones en Proceso	0	0
Cuotas y Aportaciones de Seguridad Social	0	12,397	Bienes Muebles	0	0
Contribuciones de mejoras	0	0	Otros Orígenes de Inversión	0	0
Derechos	0	0			
Productos de Tipo Corriente	0	0	<b>Aplicación</b>	<b>30,564</b>	<b>5,000</b>
Aprovechamientos de Tipo Corriente	0	0	Bienes Inmuebles, Infraestructura y Construcciones en Proceso	0	0
Ingresos por Venta de Bienes y Servicios	189,101	0	Bienes Muebles	25,564	0
Ingresos no Comprendidos en las Fracciones de la Ley de Ingresos Causados en Ejercicios Fiscales Anteriores Pendientes de Liquidación o Pago	0	0	Otras Aplicaciones de Inversión	5,000	5,000
Participaciones y Aportaciones	0	0			
Transferencias, Asignaciones y Subsidios y Otras Ayudas	2,541,311	1,885,793	<b>Flujos Netos de Efectivo por Actividades de Inversión</b>	<b>-30,564</b>	<b>-5,000</b>
Otros Orígenes de Operación	0	0			
<b>Aplicación</b>	<b>2,719,357</b>	<b>1,825,785</b>	<b>Flujo de Efectivo de las Actividades de Financiamiento</b>		
Servicios Personales	2,108,601	1,678,312	<b>Origen</b>	<b>0</b>	<b>0</b>
Materiales y Suministros	305,315	95,632	Endeudamiento Neto	0	0
Servicios Generales	142,506	20,557	Interno	0	0
Transferencias Internas y Asignaciones al Sector Público	0	0	Externo	0	0
Transferencias al resto del Sector Público	0	0	Otros Orígenes de Financiamiento	0	0
Subsidios y Subvenciones	0	0			
Ayudas Sociales	162,936	31,285	<b>Aplicación</b>	<b>0</b>	<b>140,989</b>
Pensiones y Jubilaciones	0	0	Servicios de la Deuda	0	140,989
Transferencias a Fideicomisos, Mandatos y Contratos Análogos	0	0	Interno	0	140,989
Transferencias a la Seguridad Social	0	0	Externo	0	0
Donativos	0	0	Otras Aplicaciones de Financiamiento	0	0
Transferencias al Exterior	0	0			
Participaciones	0	0	<b>Flujos netos de Efectivo por Actividades de Financiamiento</b>	<b>0</b>	<b>-140,989</b>
Aportaciones	0	0			
Convenios	0	0			
Otras Aplicaciones de Operación	0	0			
<b>Flujos Netos de Efectivo por Actividades de Operación</b>	<b>11,056</b>	<b>72,404</b>	<b>Incremento/Disminución Neta en el Efectivo y Equivalentes al Efectivo</b>	<b>-19,509</b>	<b>-73,585</b>
			<b>Efectivo y Equivalentes al Efectivo al inicio del Ejercicio</b>	<b>2,934</b>	<b>15,694</b>
			<b>Efectivo y Equivalentes al Efectivo al final del Ejercicio</b>	<b>47,791</b>	<b>2,934</b>

Bejo protesta de decir verdad declaramos que los Estados Financieros y sus Notas son razonablemente correctos y responsabilidad del emisor

L.T.F. GEORGINA RODEA VALENCIA  
COORDINADORA SMDIF DE VILLA DE ARISTA



C.P. MARTHA ANTONIO GAMEZ  
PRESIDENTE DEL SMDIF DE VILLA DE ARISTA

C.P. ARIANA GERALDINE MORENO VAZQUEZ  
CONTADOR DEL SMDIF DE VILLA DE ARISTA

NOTAS A LOS ESTADOS FINANCIEROS

NOTAS DE DESGLOSE

1.- ESTADO DE SITUACION FIANCIERA

1)

**Activo**

Efectivo Y Equivalentes

Activo Circulante: El Activo Circulante se conforma de lo siguiente:

a) Bancos/ Tesorería

Bancos cuenta 0412050693	\$32,852.80
Bancos cuenta 04349995451	\$9,937.95
<b>Total Bancos</b>	<b>\$42,790.75</b>

Este organismo SMDIF descentralizado, sus cuentas bancarias operativas es la 0412050693 y 0434999545.

Fondo fijo de caja chica	\$5,000.00
--------------------------	------------

Derechos a recibir efectivo y equivalente

Otros activos Circulantes: El cual se integra de la siguiente forma:

b) Otros Activos Circulantes

Otros derechos a recibir o su equivalente	\$54,056.52
<b>Total de Activo Circulante</b>	<b>\$101,847.27</b>

"Bajo protesta de decir verdad declaramos que los Estados Financieros y sus notas, son razonablemente correctos y son responsabilidad del emisor". Lo anterior, no será aplicable para la información contable consolidada.

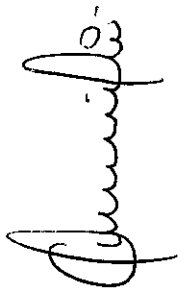
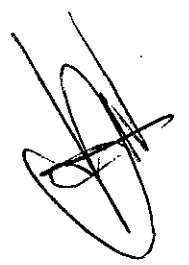



**NOTAS A LOS ESTADOS FINANCIEROS**  
**SISTEMA MUNICIPAL PARA EL DESARROLLO INTEGRAL DE LA FAMILIA**  
**DE VILLA DE ARISTA, S.L.P.**

Referente Otros derechos a recibir o su equivalente corresponden al subsidio del empleo originado por el pago de Nóminas que al 01 de Enero 2016, el cual es de la póliza de saldos iniciales por la cantidad de \$35,161.40; dando un total de subsidio al 31 de diciembre 2016 con un saldo final de \$54,056.52 que se coteja con el estado de situación financiera.

Activo no Circulante

Bienes Muebles, Inmuebles e Intangibles

Activo no Circulante: El activo no Circulante se conforma de lo siguiente:

a) Bienes Muebles

Los activos fijos reflejan el costo de adquisición histórico y no se ha realizado depreciación alguna.

	2016	2015
Ejercicios Anteriores	\$7,466.02	\$7,466.02
Equipo de Cómputo y tecnologías de la Información activos intangibles y diferidos	\$46,198.02	\$29,008.02
Otros Mobiliarios y Equipos de Administración	\$8,374.00	\$0.00
Activos Intangibles	\$ 20,000.00	\$15,000.00
<b>Total de Activo no circulante</b>	<b>\$183,885.31</b>	<b>\$89,569.60</b>

b) Como indica el estado Analítico del egreso equipo y Cómputo y tecnologías de la información en el ejercicio 2016 se incrementó por un monto de \$17,190.00 el cual se conforma: Impresora Epson L575, equipo de cómputo Intel Celeron \$5,600.00, y equipo de cómputo Lenovo \$6,195.00.

"Bajo protesta de decir verdad declaramos que los Estados Financieros y sus notas, son razonablemente correctos y son responsabilidad del emisor". Lo anterior, no será aplicable para la información contable consolidada.

Handwritten signatures and initials on the right side of the page, including a large signature and the name 'Quintero' written vertically.

**NOTAS A LOS ESTADOS FINANCIEROS**  
**SISTEMA MUNICIPAL PARA EL DESARROLLO INTEGRAL DE LA FAMILIA**  
**DE VILLA DE ARISTA, S.L.P.**

c) Como indica el estado Analítico otros mobiliarios y equipos de administración en el ejercicio 2016 se incrementó por un monto de \$8,374.00 el cual se conforma por silla secretarial \$1,298.00, 2 extintores 1,276.00, y mobiliario de UBR bases para terapia física \$5,800.00 por un total de 8,374.00;

Saldo Inicial al 1 enero 2016 con un monto de \$36,474.04, Incrementando un total \$25,564.00, quedando un monto total al 31 de diciembre 2016 de \$62,038.04 Mobiliario y Equipo de Administración.

d) Respecto a los activos intangibles en el mes de Noviembre 2016 se realiza el egreso por concepto de adquisición de software Indetec por \$5,000.00 del programa SACG6 correspondiente a Activos Intangibles 2016 quedando un monto total al 31 de diciembre 2016 de \$20,000.00.

Pasivo Circulante

Pasivo Circulante: Se conforma de la siguiente forma

Rubro	2016	2015
Servicios personales por pagar a corto plazo	\$0.00	\$209,476.41
Proveedores por pagar a corto plazo	\$22,992.99	\$3,757.69
Transferencias otorgadas por pagar a corto plazo	\$0.00	\$1,498.10
Retenciones y Contribuciones por pagar a corto plazo (ISR)	\$580,314.17	\$498,725.28
<b>Total de pasivo Circulante</b>	<b>603,307.16</b>	<b>\$713,457.48</b>

"Bajo protesta de decir verdad declaramos que los Estados Financieros y sus notas, son razonablemente correctos y son responsabilidad del emisor". Lo anterior, no será aplicable para la información contable consolidada.

**NOTAS A LOS ESTADOS FINANCIEROS**  
**SISTEMA MUNICIPAL PARA EL DESARROLLO INTEGRAL DE LA FAMILIA**  
**DE VILLA DE ARISTA, S.L.P.**

- a) Servicios personales por pagar a corto plazo \$209,476.41, 2015 proviene de la póliza de saldos iniciales que comprende lo siguiente:

Rubro	2016	2015
Remuneración por pagar al personal cuenta (2111-1)	\$0.00	\$27,476.41
Remuneraciones adicionales especiales cuenta (2111-3)	\$0.00	\$182,000.00
Total Servicios personales por pagar a corto plazo	\$0.00	\$209,476.41

- b) Se solcito a la junta de gobierno autorización para realizar reclasificación de póliza de saldos iniciales debido a que se verifico y no se tenía ningún adeudo Servicios personales por pagar a corto plazo, dejando en cero esta cuenta, se puede verificar en el estado analítico del pasivo.
- c) Proveedores por pagar a corto plazo corresponde al proveedor Servicio Villa de Arista, el cual aún no presenta su requisición formal del pago, ni comprobantes fiscales que avalen dicha cantidad solo el importe total contabilizado que refleja el estado analítico del pasivo, por lo tanto hasta que el proveedor compruebe dicha cantidad y se coteje se harán los ajustes pertinentes.
- d) Como lo indica en el estado de Situación Financiera Retenciones y Contribuciones por pagar a corto plazo \$498,725.28 corresponden a ejercicios fiscales anteriores que no han sido enterados a la Secretaría de Hacienda y Crédito Público, lo correspondiente a la administración 2015-2018; son pendientes de Cumplimiento fiscal 2015 los meses Octubre, Noviembre, Diciembre, febrero y abril 2016 por un monto total de \$81,588.89 dando un total al ejercicio 2016 \$ 580,314.17.

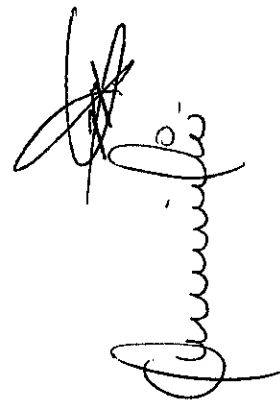
**2.- NOTAS AL ESTADO DE ACTIVIDADES**

II) NOTAS AL ESTADO DE ACTIVIDADES

**1.- Ingresos**

En el estado de Actividades del **Sistema Municipal para el Desarrollo de la Familia de Villa de Arista S.L.P.**, durante el periodo del 1 de Enero al 31 de Diciembre 2016, se conforma de la siguiente manera:

a) Ingresos de Gestión

El Presupuesto de Ingresos Devengado y Recaudado está dado al 31 de Diciembre de 2016, por un monto de \$2, 730,412.32; considerando que no existen ingresos por recaudar. Los ingresos para el ejercicio fiscal 2016 se representa de la siguiente manera:

<u>Fuente de Ingresos 2016</u>	<u>Importe Recaudado 2016</u>
Rubro	Importe
Reintegros	\$ 70,852.00
Donativos	\$ 92,902.00
Cuotas de Recuperación	\$25,347.00
<b>Total de Aprovechamientos</b>	<b>\$189,101.00</b>
Transferencias, asignaciones, subsídios Municipales	\$2,541,311.32
<b>Total de Ingresos en el ejercicio 2016</b>	<b>\$2,730,412.32</b>

"Bajo protesta de decir verdad declaramos que los Estados Financieros y sus notas, son razonablemente correctos y son responsabilidad del emisor". Lo anterior, no será aplicable para la información contable consolidada.

**NOTAS A LOS ESTADOS FINANCIEROS**  
**SISTEMA MUNICIPAL PARA EL DESARROLLO INTEGRAL DE LA FAMILIA**  
**DE VILLA DE ARISTA, S.L.P.**

**3.- Gastos**

a) Gastos y otras Perdidas

El Presupuesto de Egresos Ejercido al 31 de Diciembre 2016, está dado por un total de gastos y otras perdidas monto de \$2,719,357.25

Como indica El Estado de Actividades, los gastos para el ejercicio fiscal 2016, se representan de la siguiente manera:

<u>Objeto del Gasto</u>	<u>Importe Ejercido</u>
Rubro	Importe
Servicios Personales	\$2,108,600.62
Materiales y Suministros	\$305,315.16
Servicios Generales	\$142,506.00
Transferencias Asignaciones y Ayudas Sociales	\$162,935.47
<b>Total del Objeto del Gasto Ejercido en el ejercicio 2015</b>	<b>\$2,719,357.25</b>

Servicios personales: Se encuentran registradas todas aquellas prestaciones a las cuales están obligadas el SMDIF hacia sus trabajadores, las cuales establece la ley de trabajadores de estados y municipios gobierno de San Luis Potosí.

Materiales y Suministros: se encuentran Registrados todos aquellos gastos que son necesarios para llevar acabo el buen funcionamiento del SMDIF, Agrupa las asignaciones destinadas a la adquisición de toda clase de insumos y suministros requeridos para la prestación de bienes y servicios y para el desempeño de las actividades administrativas.

"Bajo protesta de decir verdad declaramos que los Estados Financieros y sus notas, son razonablemente correctos y son responsabilidad del emisor". Lo anterior, no será aplicable para la información contable consolidada.

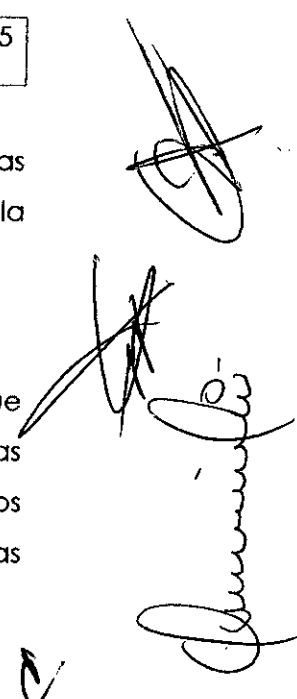

Servicios Generales: Se registran todos aquellos gastos servicios que le cobran al SMDIF, para que funcione el ente como tal, Asignaciones destinadas a cubrir el costo de todo tipo de servicios que se contraten con particulares o instituciones del propio sector público; así como los servicios oficiales requeridos para el desempeño de actividades vinculadas con la función pública.

Ayudas Sociales: Se encuentran registrado en esta cuenta todas aquellas ayudas que brindo el SMIF a personas Vulnerables y de escasos recursos, tanto En la cabecera municipal como en sus diferentes comunidades ya sea en especie y/o con recurso en efectivo.

Bienes Muebles, Inmuebles e Intangibles Agrupa las asignaciones destinadas a la adquisición de toda clase de bienes muebles, inmuebles e intangibles, requeridos en el desempeño de las actividades del ente público.

#### **4.- Presupuesto de Ingresos**

En relación al Presupuesto de Ingresos del SMDIF de Villa de Arista S.L.P., el cual fue aprobado por la cantidad de \$3, 677,866.41, Lo Recaudado al 31 de diciembre 2016 es por un monto de \$2, 730,412.32 quedando una reducción presupuestal final de \$189,101.00

#### Nota Presupuestal

El Presupuesto de Ingreso Recaudado por la cantidad de \$2,730,412.32 cotejado al Presupuesto de Egreso Ejercido por un monto total de \$2,749,921.25 arroja una diferencia menos saldo en bancos 2015 por \$19,508.93 perteneciente del saldo en bancos 2015, el cual se utilizó en el ejercicio 2016; quedando un saldo final ejercido de \$2,730,412.32

"Bajo protesta de decir verdad declaramos que los Estados Financieros y sus notas, son razonablemente correctos y son responsabilidad del emisor". Lo anterior, no será aplicable para la información contable consolidada.

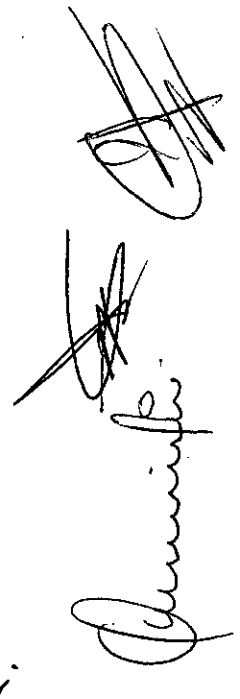

**NOTAS A LOS ESTADOS FINANCIEROS  
SISTEMA MUNICIPAL PARA EL DESARROLLO INTEGRAL DE LA FAMILIA  
DE VILLA DE ARISTA, S.L.P.**

**5.- Presupuesto de Egresos**

En Relación al presupuesto de Egresos del SMDIF de Villa de Arista S.L.P., Aprobado por \$3, 677,866.41 han sido ejercidos \$2, 749,921.25 quedando una reducción presupuestal final de \$927,945.16

**III) NOTAS AL ESTADO DE VARIACION EN LA HACIENDA PUBLICA**

Hacienda pública / Patrimonio

Hacienda pública / Patrimonio: El patrimonio se conforma de la siguiente manera

Rubro	2016	2015
Resultado del Ejercicio (Ahorro)	\$9,055.07	\$-287,792.99
Resultados de Ejercicios Anteriores	\$-428,387.22)	\$-336,094.89
Cambios por Errores Contables	\$-89.70	\$0

Nuestro total de Patrimonio Generado final queda como lo muestra la siguiente tabla:

	2016	2015
<u>Total De Hacienda Publica Y Patrimonio Generado</u>	<u>\$-419,421.85</u>	<u>\$-623,887.88</u>

	2016	2015
<b>Total de Pasivo y Patrimonio</b>	<b>\$183,885.31</b>	<b>\$89,569.60</b>

"Bajo protesta de decir verdad declaramos que los Estados Financieros y sus notas, son razonablemente correctos y son responsabilidad del emisor". Lo anterior, no será aplicable para la información contable consolidada.

**6.- ESTADO DE VARIACIONES EN LA HACIENDA PÚBLICA**

**ESTADO DE VARIACION EN LA CUENTA PÚBLICA**

	Patrimonio Generado de	Ejercicios Anteriores	del Ejercicio	Patrimonio Generado  TOTAL
<b>Rectificaciones de Resultados de Ejercicios Anteriores 2015</b>				
Rectificaciones de Resultados de Ejercicios Anteriores				
<b>Patrimonio Neto Inicial Ajustado del Ejercicio 2015</b>				
Aportaciones				
Donaciones de Capital				
<b>Variaciones de la Hacienda Pública/Patrimonio Neto del Ejercicio 2015</b>				
Resultados del Ejercicio (Ahorro/Desahorro)		0.00	-	287,792.99
Resultados de Ejercicios Anteriores		0.00	-	0.00
Revalúos				
Reservas				
<b>Hacienda Pública/Patrimonio Neto Final del Ejercicio 2015</b>				
		0.00	-	287,792.99

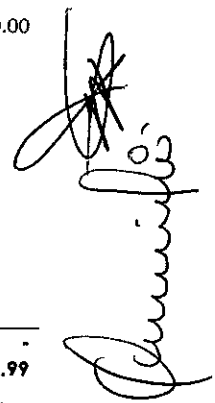
**Patrimonio Neto Inicial Ajustado del Ejercicio 2015**



"Bajo protesta de decir verdad declaramos que los Estados Financieros y sus notas, son razonablemente correctos y son responsabilidad del emisor". Lo anterior, no será aplicable para la información contable consolidada.



**NOTAS A LOS ESTADOS FINANCIEROS  
SISTEMA MUNICIPAL PARA EL DESARROLLO INTEGRAL DE LA FAMILIA  
DE VILLA DE ARISTA, S.L.P.**

Actualización de la Hacienda Pública/Patrimonio

**Cambios de la Hacienda Pública/Patrimonio Neto del Ejercicio 2016**

Aportaciones

Donaciones de Capital

Actualización de la Hacienda Pública/Patrimonio

<b>Variaciones de la Hacienda Pública/Patrimonio Neto del Ejercicio 2016</b>	<b>-428,387.22</b>	<b>298,848.06</b>	<b>-</b>								
			<b>129,539.16</b>								
Resultados del Ejercicio (Ahorro/Desahorro)		298,848.06	298,848.06								
Resultados de Ejercicios Anteriores	-428,387.22		-								
			428,387.22								
Revalúos											
Reservas											
<table style="width: 100%; border-collapse: collapse;"> <tr> <td style="width: 60%;"><b>Saldo Neto en la Hacienda Pública / Patrimonio del Ejercicio 2016</b></td> <td style="width: 15%; text-align: right;"><b>-428,387.22</b></td> <td style="width: 15%; text-align: right;"><b>11,055.07</b></td> <td style="width: 10%; text-align: right;"><b>-</b></td> </tr> <tr> <td></td> <td></td> <td></td> <td style="text-align: right;"><b>417,332.15</b></td> </tr> </table>				<b>Saldo Neto en la Hacienda Pública / Patrimonio del Ejercicio 2016</b>	<b>-428,387.22</b>	<b>11,055.07</b>	<b>-</b>				<b>417,332.15</b>
<b>Saldo Neto en la Hacienda Pública / Patrimonio del Ejercicio 2016</b>	<b>-428,387.22</b>	<b>11,055.07</b>	<b>-</b>								
			<b>417,332.15</b>								

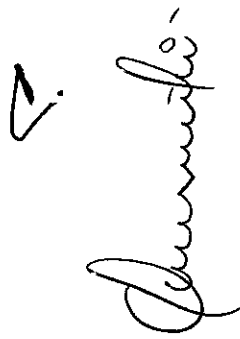
"Bajo protesta de decir verdad declaramos que los Estados Financieros y sus notas, son razonablemente correctos y son responsabilidad del emisor". Lo anterior, no será aplicable para la información contable consolidada.

**NOTAS A LOS ESTADOS FINANCIEROS**  
**SISTEMA MUNICIPAL PARA EL DESARROLLO INTEGRAL DE LA FAMILIA**  
**DE VILLA DE ARISTA, S.L.P.**

**IV) NOTAS AL ESTADO DE FLUJOS DE EFECTIVO**

Efectivo y Equivalentes

Rubro	2016	2015
Efectivo en Bancos 5451	\$9,937.95	\$0
Efectivo en Bancos 0693	\$32,852.80	\$5,708.27
Total de Activo y/o Equivalentes	\$54,056.52	\$35,161.40
<b>TOTAL ACTIVO CIRCULANTE</b>	<b>\$101,847.27</b>	<b>\$38,095.56</b>

- a) Efectivo y Equivalente en bancos al final de ejercicio 2016 fue por un saldo final \$ 42,790.75 cantidades que se verifican en el estado de cuenta bancaria.
- b) Conciliación de Flujos de Efectivos Netos de las Actividades de Operación Dicha conciliación se encuentra cotejada con el Estado de Actividades.

	2016	2015
<b>1.- INGRESOS Y OTROS BENEFICIOS</b>		
INGRESOS DE GESTIÓN	189,101.00	12,397.00
<b>CUOTAS Y APORTACIONES DE SEGURIDAD SOCIAL</b>	<b>0.00</b>	<b>12,397.00</b>
CUOTAS PARA EL SEGURO SOCIAL	0.00	12,397.00
<b>APROVECHAMIENTOS DE TIPO CORRIENTE</b>	<b>189,101.00</b>	
REINTEGROS	70,852.00	
OTROS APROVECHAMIENTOS	118,249.00	
PARTICIPACIONES, APORTACIONES, TRANSFERENCIAS,	2,541,311.32	1,875,792.80
<b>TRANSFERENCIAS, ASIGNACIONES, SUBSIDIOS Y OTRAS AYUDAS SOCIALES</b>	<b>2,541,311.32</b>	<b>1,875,792.80</b>
SUBSIDIOS Y SUBVENCIONES	2,541,311.32	1,875,792.80
OTROS INGRESOS Y BENEFICIOS	0.00	100.00
<b>OTROS INGRESOS Y BENEFICIOS VARIOS</b>	<b>0.00</b>	<b>100.00</b>
OTROS INGRESOS Y BENEFICIOS VARIOS	0.00	100.00
<b>Total de Ingresos y Otros Beneficios</b>	<b>2,730,412.32</b>	<b>1,888,289.80</b>

"Bajo protesta de decir verdad declaramos que los Estados Financieros y sus notas, son razonablemente correctos y son responsabilidad del emisor". Lo anterior, no será aplicable para la información contable consolidada.

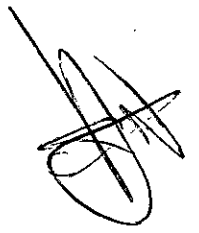
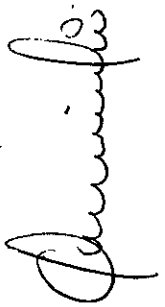

**NOTAS A LOS ESTADOS FINANCIEROS**  
**SISTEMA MUNICIPAL PARA EL DESARROLLO INTEGRAL DE LA FAMILIA**  
**DE VILLA DE ARISTA, S.L.P.**

Página 12

<b>2.- GASTOS Y OTRAS PERDIDAS</b>		
GASTOS DE FUNCIONAMIENTO	53,713.49	4,190.00
<b>SERVICIOS GENERALES</b>	<b>53,713.49</b>	<b>4,190.00</b>
SERVICIOS OFICIALES	12,492.49	3,377.00
OTROS SERVICIOS GENERALES	41,221.00	813.00
TRANSFERENCIAS, ASIGNACIONES, SUBSIDIOS Y OTRAS AY	162,935.47	31,420.98
<b>AYUDAS SOCIALES</b>	<b>162,935.47</b>	<b>31,420.98</b>
AYUDAS SOCIALES A PERSONAS	162,935.47	31,420.98
OTROS GASTOS Y PÉRDIDAS EXTRAORDINARIAS	0.00	140,989.20
<b>OTROS GASTOS</b>	<b>0.00</b>	<b>140,989.20</b>
GASTOS DE EJERCICIOS ANTERIORES	0.00	140,989.20
GASTOS DE FUNCIONAMIENTO	2,502,708.29	1,999,482.61
<b>SERVICIOS PERSONALES</b>	<b>2,108,600.62</b>	<b>1,860,311.60</b>
REMUNERACIONES AL PERSONAL DE CARÁCTER PERMANENTE	1,664,650.11	1,553,605.02
REMUNERACIONES AL PERSONAL DE CARÁCTER TRANSITORIO	16,561.88	8,005.10
REMUNERACIONES ADICIONALES Y ESPECIALES	236,882.70	298,701.48
OTRAS PRESTACIONES SOCIALES Y ECONÓMICAS	190,505.93	
<b>MATERIALES Y SUMINISTROS</b>	<b>305,315.16</b>	<b>122,136.33</b>
MATERIALES DE ADMINISTRACIÓN, EMISIÓN DE DOCUMENTO	36,934.23	15,979.25
ALIMENTOS Y UTENSILIOS	2,986.40	7,412.14
MATERIALES Y ARTÍCULOS DE CONSTRUCCIÓN Y DE REPARA	59,468.02	
PRODUCTOS QUÍMICOS, FARMACÉUTICOS Y DE LABORATORIO	4,015.00	
COMBUSTIBLES, LUBRICANTES Y ADITIVOS	179,541.18	98,744.94
VESTUARIO, BLANCOS, PRENDAS DE PROTECCIÓN Y ARTÍCULO	11,788.22	
HERRAMIENTAS, REFACCIONES Y ACCESORIOS MENORES	10,582.11	
<b>SERVICIOS GENERALES</b>	<b>88,792.51</b>	<b>17,034.68</b>
SERVICIOS BÁSICOS	16,095.00	12,923.00
SERVICIOS DE ARRENDAMIENTO	1,142.40	
SERVICIOS FINANCIEROS, BANCARIOS Y COMERCIALES	6,709.31	2,952.68
SERVICIOS DE INSTALACIÓN, REPARACIÓN, MANTENIMIENTO	32,591.88	1,159.00
SERVICIOS DE COMUNICACIÓN SOCIAL Y PUBLICIDAD	32,062.92	
SERVICIOS DE TRASLADO Y VIÁTICOS	191.00	
<b>Total de Gastos y Otras Pérdidas</b>	<b>2,719,357.25</b>	<b>2,176,082.79</b>
<b>RESULTADO DE EJERCICIOS(AHORRO/DESAHORRO)</b>	<b>11,055.07</b>	<b>-287,792.99</b>

Handwritten signatures and initials are present on the right side of the page, including a large signature at the top and another at the bottom right.

"Bajo protesta de decir verdad declaramos que los Estados Financieros y sus notas, son razonablemente correctos y son responsabilidad del emisor". Lo anterior, no será aplicable para la información contable consolidada.

NOTAS A LOS ESTADOS

NOTAS DE MEMORIA

Notas de Memoria

- e) Correspondiente a los impuestos de los ejercicios anteriores por un monto de \$498,725.28 que no han sido enterados a la Secretaría de Hacienda y Crédito Público, por parte de administraciones anteriores; Lo correspondiente a la administración 2015-2018; son de Cumplimiento fiscal 2015 de los meses Octubre, Noviembre, Diciembre, febrero y abril 2016 por un monto total de \$81,588.89 dando un total al ejercicio 2016 \$ 580,314.17; que en lo subsecuente en media del recurso financiero se dará en parcialidades las Contribuciones pertinentes.
1. Reflejado en la conciliación entre los Ingresos Presupuestarios y contables, así como entre los egresos presupuestarios y los Gastos Contables queda de la siguiente manera el presupuesto Aprobado y Ejercido.

En Relación al Presupuesto de Ingresos Presupuestal y Contable se conformó como a continuación se describe:

"Bajo protesta de decir verdad declaramos que los Estados Financieros y sus notas, son razonablemente correctos y son responsabilidad del emisor". Lo anterior, no será aplicable para la información contable consolidada.

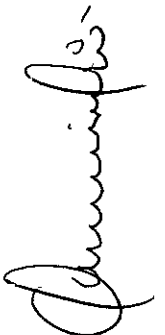

**NOTAS A LOS ESTADOS FINANCIEROS**  
**SISTEMA MUNICIPAL PARA EL DESARROLLO INTEGRAL DE LA FAMILIA**  
**DE VILLA DE ARISTA, S.L.P.**

Total Presupuesto de Ingresos Aprobado	Total de Ingresos Presupuestarios Ejercidos 2016	Ingreso presupuestarios no contables	Total de Ingreso Contable 2016
\$3,677,866.41	\$2,730,412.32	\$0	\$2,730,412.32

En Relación al Presupuesto de Egresos Presupuestal y Contable se conformó como a continuación se describe:

Total presupuesto Egresos Aprobado	Total de Egresos Presupuestarios Ejercidos 2016	Menos Egresos presupuestarios no contables	Total de Gasto Contable 2016
\$3,677,866.41	\$2,749,921.25	\$30,564.00	\$2,719,357.25

El Presupuesto de Ingreso Recaudado del SMDIF fue por la cantidad de \$2,730,412.32 cotejado al Presupuesto de Egresos Ejercido por un monto total de \$2,749,921.25 arroja una diferencia por \$19,508.93, este saldo corresponde a gastarse lo correspondiente de Retenciones y contribuciones por pagar del ejercicio 2016.

**“SISTEMA MUNICIPAL PARA EL DESARROLLO DE LA FAMILIA DE VILLA DE ARISTA  
SAN LUIS POTOSI, S.L.P.”**

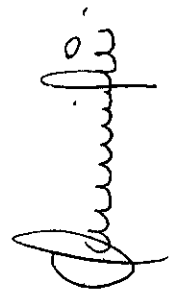
“Bajo protesta de decir verdad declaramos que los Estados Financieros y sus notas, son razonablemente correctos y son responsabilidad del emisor”. Lo anterior, no será aplicable para la información contable consolidada.

NOTAS A LOS ESTADOS FINANCIEROS

NOTAS DE GESTION ADMINISTRATIVA

1.- INTRODUCCION

A efecto de dar cumplimiento al Art 46, fracciones I, incisos a), b), c), d), e), g) y h), y II, incisos a) y b) y 48 de la Ley General de Contabilidad Gubernamental, Ley de Auditoría Superior del Estado de San Luis Potosí.- Artículo 38; Ley de Auditoría Superior del Estado de San Luis Potosí.- Artículo 39, párrafo tercero y cuarto (REFORMADO P.O. 17 DE SEPTIEMBRE DE 2016)

Publicada en el diario oficial el 31 de diciembre de 2008 "**Sistema Municipal para el desarrollo de la Familia de Villa de Arista S.L.P.**" acompaña las presentes notas a los estados financieros cuyos rubros así lo requiera, teniendo presente los postulados de la revelación suficiente e importancia relativa con la finalidad, que la información sea mayor utilidad para los usuarios.

2.- PANORAMA ECONOMICO Y FINANCIERO

El panorama económico para el ejercicio 2016 de un pronóstico para la inflación general en un nivel consistente con el objetivo del Banxico y con las propias estimaciones del instituto central de un crecimiento alrededor de 2.3 y 3.3%.

El entorno previsto para el ejercicio está sujeto a cambios que podrían alterar las trayectorias estimadas que se considera en los principales factores del entorno que podrían obstaculizar la solvencia del ente.

3.- AUTORIZACION E HISTORIA

"Bajo protesta de decir verdad declaramos que los Estados Financieros y sus notas, son razonablemente correctos y son responsabilidad del emisor". Lo anterior, no será aplicable para la información contable consolidada.

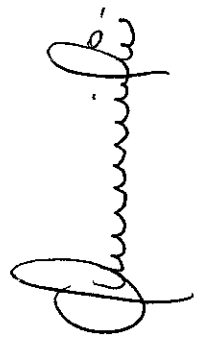

A) el Sistema Municipal para el Desarrollo Integral de la Familia de Villa de Arista, S.L.P, es un Organismo Público de Descentralizado de la Administración Pública Municipal, cuya personalidad jurídica le fue otorgada mediante acta número 51 de fecha 13 de Enero de 1999 y reconocida mediante sesión extraordinaria de Cabildo de fecha 25 de Mayo de 1999, en donde ante la necesidad de aclarar la situación jurídica del DIF Municipal, se llega a la decisión separarlo del H. Ayuntamiento de Villa de Arista, S.L.P, para el cumplimiento de obligaciones en materia de asistencia social, dotándolo de personalidad jurídica, patrimonio y estructura orgánica propios, como lo establecen los Artículos 50 fracción I, 52 fracción I de la Ley de Asistencia Social para el Estado y Municipios de San Luis Potosí, y artículo 30 inciso C fracción X de la Ley Orgánica del Municipio Libre de San Luis Potosí, garantizando con ello, se proporcione una atención permanente a la población vulnerable brindando servicios integrales de asistencia social, con autonomía operativa para encausar la política asistencial al municipio; por lo que una vez constituido el sistema municipal DIF, requiere de una normativa propia que regule la su operatividad y funcionamiento, el cual fue creado a la par y ratificado mediante sesión extraordinaria celebrada el 21 de Abril de 1999, en donde por unanimidad de votos fue ratificado y autorizado su reglamento interno que normaría las funciones del sistema municipal para el Desarrollo Integral de la Familia, ordenamiento que en su momento englobaba y regía a la institución en cuanto a su funcionamiento diario, sin embargo, ante el paso del tiempo, creación de nuevos departamentos, la aparición e implementación de programas de gobierno, el aumento de personal que labora y alcance la de población de Villa de Arista, en donde hay mayor demanda del servicio, es por ello, que dicho reglamento interno se actualizo y público con fecha en enero 2016.

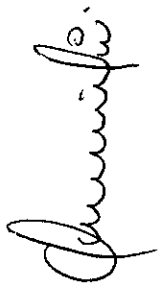



"Bajo protesta de decir verdad declaramos que los Estados Financieros y sus notas, son razonablemente correctos y son responsabilidad del emisor". Lo anterior, no será aplicable para la información contable consolidada.

- B)** Principales Cambios en su estructura Orgánica, se elaboró el Manual de organización, el cual es histórico debido a que es la primera vez en el tiempo que se rige el "Sistema Municipal para el desarrollo de la Familia de Villa de Arista S.L.P." a través de este documento.

#### **4.- ORGANIZACIÓN Y OBJETO SOCIAL**

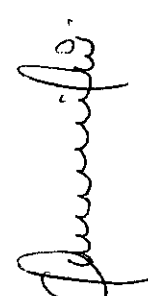
- a)** "Sistema Municipal para el desarrollo de la Familia de Villa de Arista S.L.P." tiene por objeto, Impulsar y coordinar los esfuerzos de gobierno y sociedad, con el fin de promover el desarrollo Integral de los grupos y las familias vulnerables de Villa de Arista, brindando herramientas para fortalecer el bienestar Bio-psico-social mediante los programas de Asistencia Social, logrando el fortalecimiento del núcleo familiar.
- b)** Coordinar todos los programas de asistencia social, que garanticen la concientización, capacitación y atención de los grupos sociales vulnerables y fomentar la participación activa en la sociedad, para una vida digna.
- c)** El Sistema Municipal DIF es un Organismo descentralizado su Actividad, durante el periodo del 1 de enero 2016 al 31 de diciembre de 2016, consistió principalmente en el compromiso, responsabilidad y el honor de servir la sociedad de Villa de Arista; Así mismo se dio a la tarea de Implementar, ejecutar, prevenir, supervisar y gestionar la asistencia social con un enfoque humano, para ofrecer a las familias y personas excluidas de su bienestar social y sus derechos programas destinados a rescatarlos de su vulnerabilidad, mediante la mejora continua de nuestros programas de asistencia social.

"Bajo protesta de decir verdad declaramos que los Estados Financieros y sus notas, son razonablemente correctos y son responsabilidad del emisor". Lo anterior, no será aplicable para la información contable consolidada.



- d) Los lineamientos o normas jurídicas que rigen la operación del Sistema Municipal DIF de Villa de Arista, S.L.P. ,son los siguientes:

Constitución Política de los Estados Unidos Mexicanos.

Constitución Política del Estado Libre y Soberano de San Luis Potosí.

Ley Orgánica del Municipio Libre del Estado de San Luis Potosí

Ley de Responsabilidades de los Servidores Públicos del Estado y Municipios de San Luis Potosí.

Ley de Entrega Recepción de los Recursos Públicos del Estado de San Luis Potosí.

Ley de Transparencia y Acceso a la Información Pública del Estado de San Luis Potosí.

Ley de Contabilidad Gubernamental.

Ley De Asistencia Social Del Estado y De Los Municipios De San Luis Potosí.

Ley de trabajadores de estados y municipios gobierno de San Luis Potosí, S.L.P.

Reglamento Interno del SMDIF Municipal Publicado en el 2016.

- e) Dentro de la Normatividad del Sistema Municipal DIF, Tiene por obligación sus contribuciones fiscales como son pago de Impuesto Sobre la Renta (ISR), Impuestos sobre nómina, e Impuesto al valor Agregado (IVA).

- f) Estructura Organizacional básica mediante un Organigrama General.

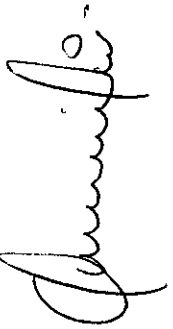

**5.- BASES DE PREPARACION DE LOS ESTADOS FINANCIERO**

a) Los Estados Financieros y la información emanada de la contabilidad se encuentran expresadas en moneda nacional se sujetan a criterios de utilidad, confiabilidad, relevancia, comprensibilidad y de comparación, así como a otros atributos asociados a cada uno de ellos, como oportunidad, veracidad, representatividad, objetividad, suficiencia, posibilidad de predicción e importancia relativa, con el fin de alcanzar la modernización que la Ley General de Contabilidad Gubernamental determina. Los registros se efectúan considerando la base acumulativa para la integración de la información presupuestaria y contable. La contabilización de las transacciones del gasto se hace conforme a la fecha de su realización independientemente de la de su pago. El sistema facilita el reconocimiento de las operaciones de ingresos, gasto, activo, pasivo y patrimoniales. Los estados financieros adjuntos de la entidad se prepararon de conformidad con las siguientes disposiciones normativas que le son aplicables en su carácter de Sistema descentralizado DIF Municipal de Villa de Arista, S.L.P.: Las disposiciones vigentes de la Ley General de Contabilidad Gubernamental (LGCG). La LGCG tiene como objeto establecer los criterios generales que regirán la contabilidad gubernamental y la emisión de la información financiera de los entes públicas, con la finalidad de lograr la armonización contable a nivel nacional, para lo cual fue creado el Consejo Nacional de Armonización Contable (CONAC) como órgano de coordinación para la armonización de la contabilidad gubernamental, el cual tiene por objeto la emisión de las normas contables y las disposiciones presupuestales que se aplicarán para la generación de información financiera y presupuestal que emitirán los entes públicos.

"Bajo protesta de decir verdad declaramos que los Estados Financieros y sus notas, son razonablemente correctos y son responsabilidad del emisor". Lo anterior, no será aplicable para la información contable consolidada.



## **6.-POLÍTICAS DE CONTABILIDAD SIGNIFICATIVAS**

a) La LGCG requiere el uso de ciertas estimaciones contables en la preparación de estados financieros; asimismo, se requiere el ejercicio de un juicio de parte de la administración en el proceso de definición de las políticas de contabilidad de la Entidad. A continuación se resumen las políticas de contabilidad más significativas, las cuales han sido aplicadas consistentemente en el periodo 2016. Los Estados Financieros al 31 de Diciembre de 2016 están representados en pesos históricos y no reconocen los efectos de la inflación, en tanto el CONAC no emita lo conducente. La información se elabora conforme a las normas, criterios y principios técnicos emitidos por el CONAC y las disposiciones legales aplicables, obedeciendo a las mejores prácticas contables. Para la clasificación de las operaciones presupuestarias y contables se alinea el Clasificador por Objeto del gasto, Clasificador por Tipo de Gasto y Clasificador por Rubro de Ingresos emitidos por el CONAC.

## **7.- POSICIÓN EN MONEDA EXTRANJERA Y PROTECCIÓN POR RIESGO CAMBIARIO:**

No se realizan operaciones en moneda extranjera, por lo que no se tienen obligaciones o derechos de esta naturaleza.

## **8.-REPORTE ANALÍTICO DEL ACTIVO**

- En el presente ejercicio no se capitalizaron gastos financieros o de investigación y desarrollo
- No se cuenta con inversiones financieras de las cuales se deriven riesgos por tipo de cambio y tasas de interés.
- No se tiene conocimiento de circunstancias que afecten el activo, tales como bienes en garantía señalados en embargos, litigios, títulos de inversiones entregados en garantía, baja significativa de valor de inversiones financieras.

"Bajo protesta de decir verdad declaramos que los Estados Financieros y sus notas, son razonablemente correctos y son responsabilidad del emisor". Lo anterior, no será aplicable para la información contable consolidada.

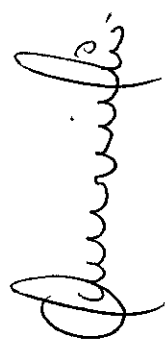

- Se aplican las políticas establecidas para la administración de activos se utilicen de manera más efectivas.

### **13.- PROCESO DE MEJORA**

Actualmente el Sistema Municipal DIF de Villa de Arista, S.L.P se encuentra en la implementación y desarrollo el programa SAACG.NET con el que se pretende mejorar los procesos para el registro y control del presupuesto en sus diferentes momentos contables; Es una herramienta informática desarrollada por el INDETEC dirigida a municipios y organismos públicos descentralizados de estados y municipios que requieren de una aplicación más robusta para soportar mayor número de operaciones, para facilitar e integrar sus operaciones presupuestales, administrativas, contables y financieras, construyendo la contabilidad con un enfoque de gestión.

### **14.- INFORMACIÓN POR SEGMENTOS**

Se considera necesario presentar información financiera adicional a la que se presenta en los Estados Financieros, Ley de disciplina Financiera

### **15.- EVENTOS POSTERIORES AL CIERRE**

Posterior al cierre del periodo en caso de presentarse situaciones futuras relevantes que afecten económica y financieramente al Sistema Municipal DIF, de manera responsable e institucional, se procederá a la atención de las posibles contingencias que puedan presentarse, incluso que provengan de ejercicio anteriores.

### **16.- PARTES RELACIONADAS**

No se tiene partes relacionadas que influyan significativamente en su toma de decisiones operativas y financieras.

"Bajo protesta de decir verdad declaramos que los Estados Financieros y sus notas, son razonablemente correctos y son responsabilidad del emisor". Lo anterior, no será aplicable para la información contable consolidada.

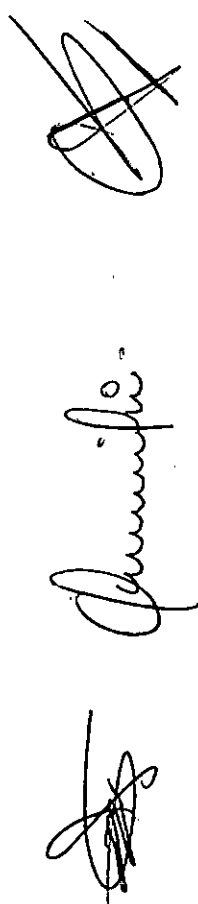

**17.- RESPONSABILIDAD SOBRE LA PRESENTACIÓN RAZONABLE DE LA INFORMACIÓN CONTABLE:**

"Bajo protesta de decir verdad declaramos que los Estados Financieros y sus notas, son razonablemente correctos y son responsabilidad del emisor". Lo anterior, no será aplicable para la información contable consolidada.

  
C.P. Martha Alfaro Gómez  
Presidente del Sistema Municipal DIF  

  
LTF. Georgina Rodea Valencia  
Coordinadora del Sistema Municipal DIF

  
C.P. Ariana Geraldine Moreno Vázquez  
Contador del Sistema Municipal DIF

  
Lic. Carla Berenice Castillo Rueda  
Contralor Interno del Sistema Municipal DIF  



"Bajo protesta de decir verdad declaramos que los Estados Financieros y sus notas, son razonablemente correctos y son responsabilidad del emisor". Lo anterior, no será aplicable para la información contable consolidada.

**17.- RESPONSABILIDAD SOBRE LA PRESENTACIÓN RAZONABLE DE LA INFORMACIÓN CONTABLE:**

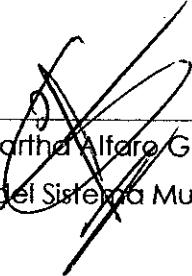
"Bajo protesta de decir verdad declaramos que los Estados Financieros y sus notas, son razonablemente correctos y son responsabilidad del emisor". Lo anterior, no será aplicable para la información contable consolidada.

  
C.P. Martha Alfaro Gámez  
Presidente del Sistema Municipal DIF

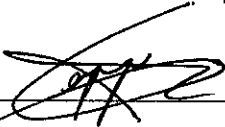

  
LTF. Georgina Rodea Valencia  
Coordinadora del Sistema Municipal DIF

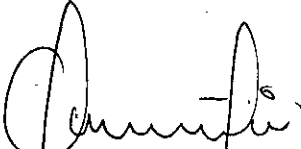
  
C.P. Ariana Geraldine Moreno Vázquez  
Contador del Sistema Municipal DIF

"Bajo protesta de decir verdad declaramos que los Estados Financieros y sus notas, son razonablemente correctos y son responsabilidad del emisor". Lo anterior, no será aplicable para la información contable consolidada.

Cuenta Pública 2016  
Estado Analítico del Activo  
Del 1 de enero al 31 de diciembre de 2016  
(Pesos)

Ente Público:

SISTEMA MUNICIPAL DIF DE VILLA DE ARISTA

Concepto	Saldo Inicial 1	Cargos del Periodo 2	Abonos del Periodo 3	Saldo Final 4=(1+2-3)	Variación del Periodo 5=(4-1)
<b>ACTIVO</b>					
<b>Activo Circulante</b>	<b>38,096</b>	<b>5,516,311</b>	<b>5,452,559</b>	<b>101,847</b>	<b>63,752</b>
Efectivo y Equivalentes	2,934	2,751,230	2,706,373	47,791	44,857
Derechos a Recibir Efectivo o Equivalentes	35,161	2,765,080	2,746,185	54,057	18,895
Derechos a Recibir Bienes o Servicios	0	0	0	0	0
Inventarios	0	0	0	0	0
Almacenes	0	0	0	0	0
Estimación por Pérdida o Deterioro de Activos Circulantes	0	0	0	0	0
Otros Activos Circulantes	0	0	0	0	0
<b>Activo No Circulante</b>	<b>51,474</b>	<b>30,564</b>	<b>0</b>	<b>82,038</b>	<b>30,564</b>
Inversiones Financieras a Largo Plazo	0	0	0	0	0
Derechos a Recibir Efectivo o Equivalentes a Largo Plazo	0	0	0	0	0
Bienes Inmuebles, Infraestructura y Construcciones en Proceso	0	0	0	0	0
Bienes Muebles	36,474	25,564	0	62,038	25,564
Activos Intangibles	15,000	5,000	0	20,000	5,000
Depreciación, Deterioro y Amortización Acumulada de Bienes	0	0	0	0	0
Activos Diferidos	0	0	0	0	0
Estimación por Pérdida o Deterioro de Activos no Circulantes	0	0	0	0	0
Otros Activos no Circulantes	0	0	0	0	0
<b>TOTAL DEL ACTIVO</b>	<b>89,570</b>	<b>5,546,875</b>	<b>5,452,559</b>	<b>183,885</b>	<b>94,316</b>

Bajo protesta de decir verdad declaramos que los Estados Financieros y sus Notas son razonablemente correctos y responsabilidad del emisor

  
 LIT. GERARDO TRUJILLO VALENCIA  
 COORDINADORA SMDIF DE VILLA DE ARISTA

  
 C.P. MARTHA A. ESPINO GAMEZ  
 PRESIDENTE DEL SMDIF DE VILLA DE ARISTA

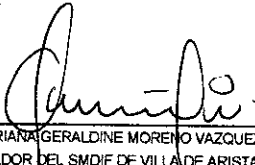
  
 C.P. ARIANA GERALDINE MORENO VAZQUEZ  
 CONTADOR DEL SMDIF DE VILLA DE ARISTA

## **II. INFORMACION**

### **PRESUPUESTARIA**





2016  
**SISTEMA MUNICIPAL DE VILLA DE ARISTA**  
 Cuenta Anual de Ingresos  
 Del 1 de enero al 31 de diciembre de 2016

Rubro (Código)	Ingresos					Diferencia (6)-(5)-(7)
	Estimado (1)	Ampliaciones y Reducciones (2)	Modificado (3)=(1)+(2)	Compromiso (4)	Recurso (5)	
Impuestos	0	0	0	0	0	0
Cuotas y Aportaciones de Seguridad Social	12,000	0	12,000	0	0	0
Contribuciones de Mejoras	0	0	0	0	0	0
Derechos	0	0	0	0	0	0
Productos	0	0	0	0	0	0
Corriente	0	0	0	0	0	0
Capital	0	0	0	0	0	0
Aprovechamientos	0	0	0	0	0	0
Corriente	0	189,101	189,101	189,101	189,101	0
Capital	0	189,101	189,101	189,101	189,101	0
Ingresos por Ventas de Bienes y Servicios	0	0	0	0	0	0
Participaciones y Aportaciones	0	0	0	0	0	0
Transferencias, Asignaciones, Subsidios y Otras Ayudas	0	0	0	0	0	0
Ingresos Derivados de Financiamientos	3,665,866	0	3,665,866	2,541,311	2,541,311	0
	0	0	0	0	0	0
<b>Total</b>	<b>3,677,866</b>	<b>189,101</b>	<b>3,866,967</b>	<b>2,730,412</b>	<b>2,730,412</b>	<b>0</b>
				<b>Ingresos excedentes*</b>		<b>189,101</b>

Cuenta Anual de Ingresos por Fuente de Financiamiento	Ingresos					Diferencia (6)-(5)-(7)
	Estimado (1)	Ampliaciones y Reducciones (2)	Modificado (3)=(1)+(2)	Compromiso (4)	Recurso (5)	
<b>Ingresos del Gobierno</b>						
Impuestos	0	189,101	189,101	189,101	189,101	0
Contribuciones de Mejoras	0	0	0	0	0	0
Derechos	0	0	0	0	0	0
Productos	0	0	0	0	0	0
Corriente	0	0	0	0	0	0
Capital	0	0	0	0	0	0
Aprovechamientos	0	0	0	0	0	0
Corriente	0	189,101	189,101	189,101	189,101	0
Capital	0	189,101	189,101	189,101	189,101	0
Participaciones y Aportaciones	0	0	0	0	0	0
Transferencias, Asignaciones, Subsidios y Otras Ayudas	0	0	0	0	0	0
<b>Ingresos de Organismos y Empresas</b>						
Cuotas y Aportaciones de Seguridad Social	3,677,866	0	3,677,866	2,541,311	2,541,311	0
Ingresos por Ventas de Bienes y Servicios	12,000	0	12,000	0	0	0
Transferencias, Asignaciones, Subsidios y Otras Ayudas	3,665,866	0	3,665,866	2,541,311	2,541,311	0
<b>Ingresos derivados de financiamiento</b>						
Ingresos Derivados de Financiamientos	0	0	0	0	0	0
	0	0	0	0	0	0
<b>Total</b>	<b>3,677,866</b>	<b>189,101</b>	<b>3,866,967</b>	<b>2,730,412</b>	<b>2,730,412</b>	<b>0</b>
				<b>Ingresos excedentes*</b>		<b>189,101</b>

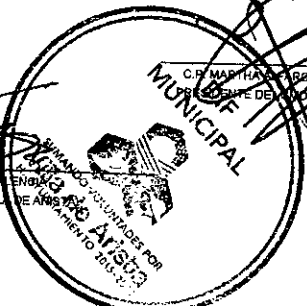
\* Los ingresos excedentes se presentan para efectos de cumplimiento de la Ley General de Contabilidad Gubernamental y el importe rebajado debe ser siempre mayor a cero.



  
 C.P. MARTHA ROSALES ROSALES  
 PRESIDENTE DEL SMDIF DE VILLA DE ARISTA

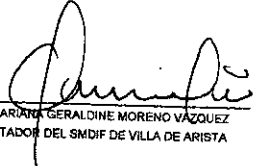

  
 L.T.F. GEORDINA RODA VAZQUEZ  
 COORDINADORA SMDIF DE VILLA DE ARISTA



  
 C.P. ARANA GERALDINE MORENO VAZQUEZ  
 CONTADOR DEL SMDIF DE VILLA DE ARISTA

Cuenta Pública 2016  
**SISTEMA MUNICIPAL DIF DE VILLA DE ARISTA**  
 Estado Analítico del Ejercicio del Presupuesto de Egresos  
 Clasificación Administrativa  
 Del 1 de enero al 31 de diciembre de 2016.

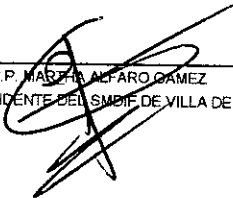
Concepto	Egresos					Subejercicio
	Aprobado	Ampliaciones/ (Reducciones)	Modificado	Devengado	Pagado	
	1	2	3 = (1 + 2)	4	5	
SIN RAMO O DEPENDENCIA	3,677,866	1,086,165	4,764,032	2,749,921	2,749,921	2,014,110
<b>Total del Gasto</b>	<b>3,677,866</b>	<b>1,086,165</b>	<b>4,764,032</b>	<b>2,749,921</b>	<b>2,749,921</b>	<b>2,014,110</b>

  
 LT.F. GEORGINA RODEA VALENZUELA  
 COORDINADORA SMDIF DE VILLA DE ARISTA

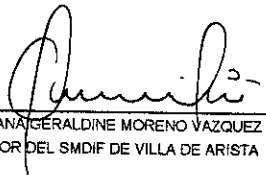
  
 C.P. MARZITA ALFARO GAMEZ  
 PRESIDENTE DEL SMDIF DE VILLA DE ARISTA

  
 C.P. ARIANA GERALDINE MORENO VAZQUEZ  
 CONTADOR DEL SMDIF DE VILLA DE ARISTA

**Cuenta Pública 2016**  
**SISTEMA MUNICIPAL DIF DE VILLA DE ARISTA**  
**Estado Analítico del Ejercicio del Presupuesto de Egresos**  
**Clasificación Económica (por Tipo de Gasto)**  
**Del 1 de enero al 31 de diciembre de 2016**

Concepto	Egresos					Subejercicio
	Aprobado	Ampliaciones/ (Reducciones)	Modificado	Devengado	Pagado	
	1	2	3=(1+2)	4	5	
					6=(3-4)	
Gasto Corriente	3,227,366	1,411,029	4,638,396	2,719,357	2,719,357	1,919,038
Gasto de Capital	48,500	17,136	65,636	30,564	30,564	35,072
Amortización de la Deuda y Disminución de Pasivos	402,000	-342,000	60,000	0	0	60,000
Pensiones y Jubilaciones	0	0	0	0	0	0
Participaciones	0	0	0	0	0	0
<b>Total del Gasto</b>	<b>3,677,866</b>	<b>1,086,165</b>	<b>4,764,032</b>	<b>2,749,921</b>	<b>2,749,921</b>	<b>2,014,110</b>



C.P. MARTHA ALEJO GAMEZ  
 PRESIDENTE DEL SMDIF DE VILLA DE ARISTA

LTF. GEORGINA RODEA VALENCIA  
 COORDINADORA SMDIF DE VILLA DE ARISTA

C.P. ARIANA GERALDINE MORENO VAZQUEZ  
 CONTADOR DEL SMDIF DE VILLA DE ARISTA



Cuenta Pública 2016  
**SISTEMA MUNICIPAL DIF DE VILLA DE ARISTA**  
 Estado Analítico del Ejercicio del Presupuesto de Egresos  
 Clasificación por Objeto del Gasto (Capítulo y Concepto)  
 Del 1 de enero al 31 de diciembre de 2016

Concepto	Egresos					Subtotal
	Aprobado	Ampliaciones/ (Reducciones)	Modificado	Devengado	Pagado	
	1	2	3=(1+2)	4	5	6=(3+4)
Inversiones Para el Fomento de Actividades Productivas	0	0	0	0	0	0
Acciones y Participaciones de Capital	0	0	0	0	0	0
Compra de Títulos y Valores	0	0	0	0	0	0
Concesión de Préstamos	0	0	0	0	0	0
Inversiones en Fideicomisos, Mandatos y Otros Análogos	0	0	0	0	0	0
Otras Inversiones Financieras	0	0	0	0	0	0
Provisiones para Contingencias y Otras Erogaciones Especiales	0	0	0	0	0	0
<b>Participaciones y Aportaciones</b>	0	0	0	0	0	0
Participaciones	0	0	0	0	0	0
Aportaciones	0	0	0	0	0	0
Convenios	0	0	0	0	0	0
<b>Deuda Pública</b>	402,000	-342,000	60,000	0	0	60,000
Amortización de la Deuda Pública	0	0	0	0	0	0
Intereses de la Deuda Pública	0	0	0	0	0	0
Comisiones de la Deuda Pública	0	0	0	0	0	0
Gastos de la Deuda Pública	0	0	0	0	0	0
Costo por Coberturas	0	0	0	0	0	0
Apoyos Financieros	0	0	0	0	0	0
Adeudos de Ejercicios Fiscales Anteriores (Adefas)	0	0	0	0	0	0
<b>Total del Gasto</b>	402,000	-342,000	60,000	0	0	60,000
<b>Total del Gasto</b>	3,677,866	1,086,185	4,764,032	2,749,921	2,749,921	2,014,110

  
 L.F. GEORGINA RODEA VALENCIA  
 COORDINADORA SMDIF DE VILLA DE ARISTA

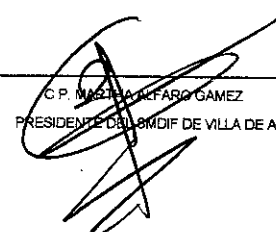

  
 C.P. MAGDA ALFARO GAMEZ  
 PRESIDENTE DEL SMDIF DE VILLA DE ARISTA

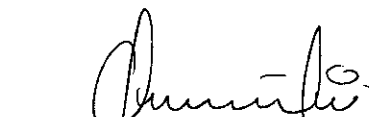
  
 C.P. ARIANA GERALDINE MORENO VAZQUEZ  
 CONTADOR DEL SMDIF DE VILLA DE ARISTA

Cuenta Pública 2016  
**SISTEMA MUNICIPAL DIF DE VILLA DE ARISTA**  
 Estado Analítico del Ejercicio del Presupuesto de Egresos  
 Clasificación Funcional (Finalidad y Función)  
 Del 1 de enero al 31 de diciembre de 2016

Concepto	Egresos					
	Aprobado	Ampliaciones (Reducciones)	Modificado	Devengado	Pagado	Subejercicio
	1	2	3 = (1 + 2)	4	5	6 = (3 + 4)
<b>Gobierno</b>	3,156,366	1,043,453	4,199,819	2,258,078	2,258,078	1,941,741
Legislación	3,156,366	1,043,453	4,199,819	2,258,078	2,258,078	1,941,741
Justicia	0	0	0	0	0	0
Coordinación de la Política de Gobierno	0	0	0	0	0	0
Relaciones Exteriores	0	0	0	0	0	0
Asuntos Financieros y Hacendarios	0	0	0	0	0	0
Seguridad Nacional	0	0	0	0	0	0
Asuntos de Orden Público y de Seguridad Interior	0	0	0	0	0	0
Otros Servicios Generales	0	0	0	0	0	0
<b>Desarrollo Social</b>	119,500	384,712	504,212	333,623	333,623	170,589
Protección Ambiental	0	0	0	0	0	0
Vivienda y Servicios a la Comunidad	0	0	0	0	0	0
Salud	0	407,249	407,249	282,704	282,704	124,544
Recreación, Cultura y Otras Manifestaciones Sociales	0	0	0	0	0	0
Educación	0	0	0	0	0	0
Protección Social	119,500	-22,536	96,964	50,919	50,919	46,045
Otros Asuntos Sociales	0	0	0	0	0	0
<b>Desarrollo Económico</b>	0	0	0	0	0	0
Asuntos Económicos, Comerciales y Laborales en General	0	0	0	0	0	0
Agropecuaria, Silvicultura, Pesca y Caza	0	0	0	0	0	0
Combustibles y Energía	0	0	0	0	0	0
Minería, Manufacturas y Construcción	0	0	0	0	0	0
Transporte	0	0	0	0	0	0
Comunicaciones	0	0	0	0	0	0
Turismo	0	0	0	0	0	0
Ciencia, Tecnología e Innovación	0	0	0	0	0	0
Otras Industrias y Otros Asuntos Económicos	0	0	0	0	0	0
<b>Otras no Clasificadas en Funciones Anteriores</b>	402,000	-342,000	60,000	158,220	158,220	-96,220
Transacciones de la Deuda Pública / Costo Financiero de la Deuda	0	0	0	0	0	0
Transferencias, Participaciones y Aportaciones entre Diferentes Niveles y Ordenes de Gobierno	0	0	0	0	0	0
Saneamiento del Sistema Financiero	0	0	0	0	0	0
Adeudos de Ejercicios Fiscales Anteriores	402,000	-342,000	60,000	158,220	158,220	-96,220
<b>Total del Gasto</b>	<b>3,677,668</b>	<b>1,066,165</b>	<b>4,744,032</b>	<b>2,749,921</b>	<b>2,749,921</b>	<b>2,014,110</b>

LTF. GEORGINA RODEA VALENCIA  
 COORDINADORA SMDIF DE VILLA DE ARISTA

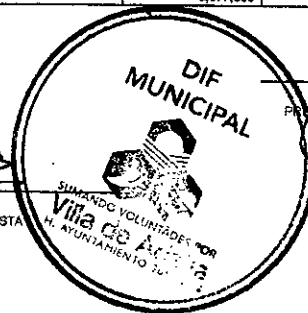

C.P. MARTHA ALPERO GAMEZ  
 PRESIDENTE DEL SMDIF DE VILLA DE ARISTA

C.P. ARIANA GERALDINE MORENO VAZQUEZ  
 CONTADOR DEL SMDIF DE VILLA DE ARISTA

### **III. ANEXOS**



Moctezuma No. 8  
Zona Centro, C.P. 78940  
Villa de Arista, S.L.P.  
Tel: 486 86 205 41



**DEPARTAMENTO: COORDINACIÓN**

**Asunto:** Remisión de Inventarios de Cuenta Pública 2016

**OFICIO: 00002/SMDIF-COORD-ADM/2017**

Villa de Arista, San Luis Potosí, S.L.P., a 27 de Enero de 2017

**C.P.C. JOSÉ DE JESÚS MARTÍNEZ LOREDO**  
**AUDITOR SUPERIOR DEL ESTADO DE SAN LUIS POTOSÍ, S.L.P.**  
**PRESENTE.-**

La que suscribe **Georgina Rodea Valencia**, Coordinadora General de Programas del Sistema Municipal del DIF, con domicilio en las oficinas que ocupa el Sistema Municipal para la Familia de Villa de Arista, S.L.P., por este medio me dirijo a usted a efectos de remitir expediente de Relación de Bienes Muebles e Inmuebles que componen el patrimonio a mi cargo.

Hago entrega lo ya mencionado y lo expongo a continuación:

- Relación de Bienes Muebles
- Relación de Bienes Inmuebles

Remito a usted para los efectos administrativos que haya lugar lo anterior con objeto de cumplir con los requisitos solicitados para la Entrega - Recepción de la Cuenta Pública Anual 2016.

c.c. H. CONGRESO DEL ESTADO DE SAN LUIS POTOSÍ, S.L.P.

c.c. TESORERÍA MUNICIPAL DE VILLA DE ARISTA, S.L.P.

c.c. AYUNTAMIENTO DE VILLA DE ARISTA, S.L.P.

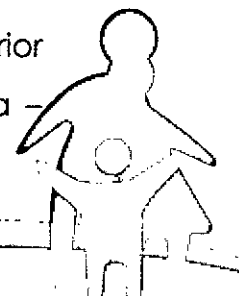





Moctezuma No. 8  
Zona Centro, C.P. 78940  
Villa de Arista, Potosí  
Relación de Bienes Inmuebles  
Tel: 486 86 205 41



Remito a usted para los efectos administrativos que haya lugar lo anterior con objeto de cumplir con los requisitos solicitados para la Entrega – Recepción de la Cuenta Pública Anual 2016.

Se me tenga presentado en tiempo y forma el presente escrito, así como la información que acompaño.

Sin otro Particular por el momento quedo de Usted.

ATENTAMENTE,



LFT. GEORGINA RODEA VALENCIA

COORDINADORA GENERAL DE PROGRAMAS

DEL SMDIF DE VILLA DE ARISTA S.L.P.



**Cuenta Pública 2016**  
**SISTEMA MUNICIPAL DIF DE VILLA DE ARISTA**  
**RELACION DE BIENES MUEBLES**  
**Del 1 de enero al 31 de diciembre de 2016**

<b>CÓDIGO</b>	<b>DESCRIPCIÓN DEL BIEN</b>	<b>VALOR EN LIBROS</b>
SMDIF015 Y 016	SILLAS COLOR CAFÉ	--
SMDIF017 AL 023	SILLAS COLOR NEGRO	--
SMDIF025	SILLA GIRATORIA NEGRA	--
SMDIF026	SILLA GIRATORIA NEGRA	--
SMDIF046	VENTILADOR	--
SMDIF063	TECLADO	--
SMDIF064	CAMARA DIGITAL	--
SMDIF065	MAQUINA ELECTRONICA	--
SMDIF066	TECLADO	--
SMDIF067	MONITOR	--
SMDIF068	CPU	--
SMDIF069	MONITOR	--
SMDIF070	MAMPARAS	--
SMDIF071	MODEM	--
SMDIF072	IMPRESORA ESCANER GRIS	--
SMDIF073	TELEFONO	--
SMDIF074	RELOG	--
SMDIF075	TELEFONO	--
SMDIF076	BOCINAS	--
SMDIF077	CPU	--
SMDIF078	MAQUINA DE ESCRIBIR	--
SMDIF079	TELEFONO	--
SMDIF080	IMPRESORA GRIS	--
SMDIF081	COPIADORA	--
SMDIF082	MAQUINA DE ESCRIBIR	--
SMDIF083	MONITOR	--
SMDIF084	TELEFONO	--
SMDIF085	TELEFONO-FAX	--
SMDIF086	SILLA GIRATORIA	--
SMDIF087	SILLA GIRATORIA	--
SMDIF088	PESA	--
SMDIF089	BASCUA2	--
SMDIF092	IMPRESORA	--
SMDIF093	IMPRESORA-SCANNER	--
SMDIF094	MONITOR	--
SMDIF098	REFRIGERADOR	--
SMDIF100	PARRILLA AZUL	--
SMDIF120	PARRILLA GRIS CROMADA	--
SMDIF051/2015-2018	MONITOR LG	--
SMDIF133/2015-2018	TECLADO COMPAQ	--
SMDIF050/2015-2018	MONITOR VIEWSONIC	--

SMDIF054/2015-2018	TECLADO	--
SMDIF/2015-2018	COMPUTADORA SAMSUNG COMPLETA INCLUYE TECLADO , MOUSE, CPU, MONITOR Y REGULADOR	--
SMDIF/2015-2019	INTEL COMPUTADORA TODO INCLUIDO MONITOR, TECLADO, MOUSE, CPU.	--
SMDIF001 AL 0014	SILLAS COLOR CAFÉ	--
SMDIF024	SILLA GIRATORIA NEGRA	--
SMDIF027	SILLON GIRATORIO CAFÉ	--
SMDIF028	ESCRITORIO FORMAL L	--
SMDIF029	ESCRITORIO CON 3 CAJONES	--
SMDIF030	ESCRITORIO 2 CAJONES	--
SMDIF031	ESCRITORIO J 2 CAJONES	--
SMDIF032	ESCRITORIO R 2 CAJONES	--
SMDIF033	ARCHIVERO CHICO 3 CAJONES	--
SMDIF034	ARCHIVERO DE MADERA GRANDE	--
SMDIF035	ARCHIVERO J ALUMINIO 2 CAJONES	--
SMDIF036	ARCHIVERO ALUNIO DE 4 CAJONES	--
SMDIF037	ARCHIVERO DE MADERA 4 PUERTAS	--
SMDIF038	MESA DE COLOR CAFÉ	--
SMDIF039	MESA DE ALUMINIO	--
SMDIF040	MESA I GRANDE COLOR CAFÉ	--
SMDIF041	MESA DE FIERRO BLANCA	--
SMDIF042	MESA DE COMPUTO	--
SMDIF043	MESA DE COMPUTO	--
SMDIF044	MESA DE COMPUTO C	--
SMDIF045	MESA DE COMPUTO L	--
SMDIF047	VENTILADOR	--
SMDIF048	DIABLITO	--
SMDIF090	TALLIMETRO Y PESA	--
SMDIF091	TARIMAS	--
SMDIF095	TANQUE DE OXIGENO	--
SMDIF096	TECLADO	--
SMDIF097	MAUSE	--
SMDIF099	ESTUFA	--
SMDIF101 AL 119	SILLAS ROJAS	--
SMDIF121 AL 123	BOTES DE BASURA METALICOS	--
SMDIF124 AL 129	BOTES DE BASURA DE PLASTICO	--
SMDIF130	PERIODICO MURAL	--
<b>UBR</b>		
UBR/166-196	30 SILLAS DE MADERA ROJAS	--
UBR/197	EXTIGUIDOR COLOR ROJO	--
UBR/198	RECOLECTOR BASURA BEIGE	--

UBR/199,200 Y 201	3 MESAS DE TIJERA PTAS TUBULARES	--
UBR/202	PIZARRON UNICEL MARCO D MADERA	--
UBR/203	SILLON DE HULE ESPUMA COLOR ZUL	--
UBR/204	CESTO DE BASURA CON TAPA AZUL	--
UBR/205-213	SILLA DE PLASTICO MONDOLOC BLANCA (UNA ROJA) 9	--
UBR/214	ALCANCIA DE MADERA CAFÉ	--
UBR/215-216	2 MESAS SEMICIRCULAR DE MADERA AMARILLA	--
UBR/217-221	5 VENTILADORES AZUL CON BLANCO	--
UBR/222	RAMPA DE HULE ESPUMA SIN FORRO GRIS	--
UBR/223	11 COJINES REDONDOS Y CUADRADOS	--
UBR/224-228	JUEGO DE 5 AZADONES	--
UBR/229	1 RASTRILLO	--
UBR/230	LIBRERO DE MADERA CHICO AZUL	--
UBR/231	BICICETA ROJA/MORADA 24	--
UBR/232	PIZARRON 90X60 CM	--
UBR/233	VASOS DE CRISTAL	--
UBR/234	LIBRERO DE MADERA CON ENTREPAÑOS METALICO	--
UBR/235	BANCO DE MADERA ROJO	--
UBR/236	BANCO DE MADERA ROJO	--
UBR/237	IMPRESORA HP 640 C	--
UBR/238	2 COLCHONES DONADOS	--
UBR/239	4 BAÑOS ENTRENADORES	--
UBR/240	5 PAQUETES DE CORRELACIONES NUMERICAS	--
UBR/241	5 PANDEROS GRANDES	--
UBR/242	1 TAMBOR	--
UBR/243	CUBETA CON FIGURAS	--
UBR/244	8 MARACAS	--
UBR/245	3 GUITARRAS CHICAS	--
UBR/246	8 PANDEROS 13 SONAJAS	--
UBR/248	2 BASTONES DE 4 PTO. ALUMINIO	--
UBR/249	PAR MULETAS AXILARES COLOR GRIS	--
UBR/254	SILLA DE RUEDAS PARA P/BAÑO	--
UBR/255	2 BASES DE MADERA COLCHONES	\$5.800
<b>VEHICULOS</b>		
SMDIF001	CHEVROLET COLOR BLANCO	--
SMDIF002	CHEVROLET LUB COLOR BLANCO	--
SMDIF003	CHEVROLET VAN EXPRESS	--
SMDIF004	FORD E_350 CAMIONCITO	--
SMDIF005	VOLKWAGEN COLOR BLANCO	--

EQUIPO DE COMPUTO		
SMDIF049	MONITOR AOC	--
SMDIF050	MONITOR VIEWSONIC	--
SMDIF051	CPU LG	--
SMDIF052	CPU COMPAQ	--
SMDIF053	TECLADO ACTEK	--
SMDIF054	TECLADO S/N	--
SMDIF055	IMPRESORA SAMSUNG	--
SMDIF056	IMPRESORA HP	--
SMDIF057	REGULADOR	--
SMDIF058	REGULADOR	--
SMDIF059	ENMICADORA	--
SMDIF060	MOUSE	--
SMDIF061	TECLADO PERFECTSHOES	--
SMDIF062	REGULADOR	--
SMDIF063	SILLA EJECUTIVA	\$1.298
SMDIF064	MULTIFUNCIONAL EPSON L575	\$5,395.00
SMDIF065	2 EXTINTORES	\$1.276
SMDIF066	COMPUTADORA LENOVO BLANCA	\$6,195.00
SMDIF068	TECLADO COMPAQ	--
SMDIF069	MONITOR INTEL	--

  
LTF. GEORGINA RODEA VALENCIANO

COORDINADORA GENERAL DEL  
SMDIF DE VILLA DE ARISTA

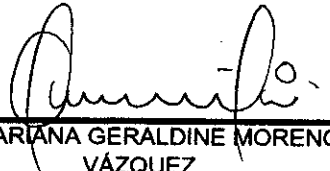

  
C.P. ARIANA GERALDINE MORENO  
VÁZQUEZ  
CONTADOR DEL SMDIF DE VILLA DE  
ARISTA

**CUENTA PÚBLICA 2016**  
**SISTEMA MUNICIPAL DIF DE VILLA DE ARISTA**  
**RELACIÓN DE BIENES INMUEBLES**  
 Del 1 de enero al 31 de diciembre de 2016

Código	Descripción del Bien	Valor en libros

**El presente Formato No fue utilizado  
 en razón de que la información  
 referida  
 no es aplicable**

*[Handwritten Signature]*  
 C.P. MARTHA ALEJO GAMEZ  
 PRESIDENTE DEL SMDIF DE VILLA DE ARISTA

*[Handwritten Signature]*  
 LTF. GEORGINA RODEA VALENZUELA  
 COORDINADORA GENERAL DEL SMDIF DE VILLA DE ARISTA

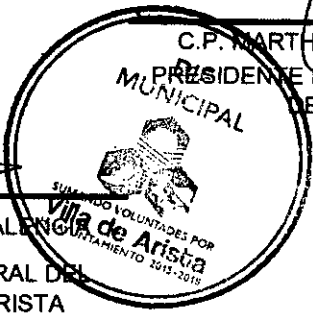

*[Handwritten Signature]*  
 C.P. ARIANA GERALDINE MORENO VÁZQUEZ  
 CONTADOR DEL SMDIF DE VILLA DE ARISTA

**Relación de esquemas bursátiles y de coberturas financieras  
Cuenta Pública 2016**

(Artículo 46, último párrafo LGCG)

**NO APLICA**



---

C.P. Martha Alfaro Gámez

Presidente del DIF Municipal de Villa de Arista

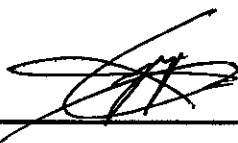
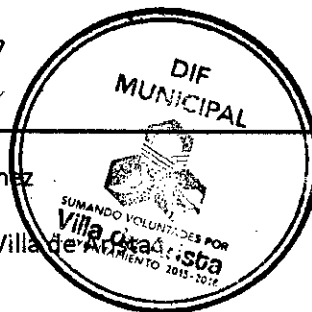

---

C.P. Martha Alfaro Gámez

Coordinadora del DIF Municipal de Villa de Arista

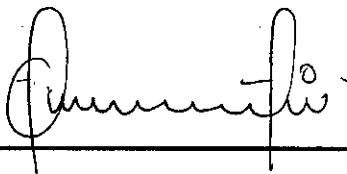

---

C.P. Ariana Geraldine Moreno Vázquez

Contador del DIF Municipal de Villa de Arista

SISTEMA MUNICIPAL DIF DE VILLA DE ARISTA, S.L.P

Relación de cuentas bancarias productivas específicas  
Periodo Anual del 2016

Fondo, Programa o Convenio	Datos de la Cuenta Bancaria	
	Institución Bancaria	Número de Cuenta
	BANCO MERCANTIL DEL NORTE S.A DE C.V.	412050693
	BANCO MERCANTIL DEL NORTE S.A DE C.V.	434995451

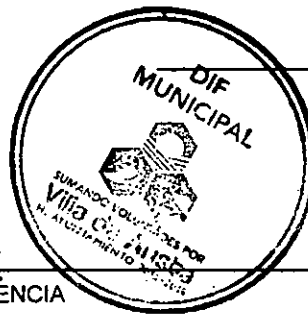

*[Signature]*  
LTF. GEORGINA RODEA VALENCIA

COORDINADORA SMDIF DE VILLA DE ARISTA

*[Signature]*  
C.P. MARTHA ALFARO GAMEZ  
PRESIDENTE DEL SMDIF DE VILLA DE ARISTA

*[Signature]*  
C.P. ARIANA GERALDINE MORENO VAZQUEZ

CONTADOR DEL SMDIF DE VILLA DE ARISTA



SISTEMA MUNICIPAL DIF DE VILLA DE ARISTA, S.L.P  
 Formato del ejercicio y destino de gasto federalizado y reintegros  
 Al período anual 2016

Programa o Fondo	Destino de los Recursos	Ejercicio		Reintegro
		DEVENGADO	ABGADO	

**El presente Formato No fue utilizado  
 en razón de que la información referida  
 no es aplicable**

*[Handwritten signature]*

LTF. GEORGINA RODEA VALENCIA  
 COORDINADORA SMDIF DE VILLA DE ARISTA



*[Handwritten signature]*

C.P. MARTHA ALFARO GAMEZ  
 PRESIDENTE DEL SMDIF DE VILLA DE ARISTA

*[Handwritten signature]*

C.P. ARIANA GERALDINE MORENO VAZQUEZ  
 CONTADOR DEL SMDIF DE VILLA DE ARISTA

SISTEMA MUNICIPAL DIF DE VILLA DE ARISTA, S.L.P Conciliación entre los Ingresos Presupuestarios y Contables Correspondiente del 1 Enero 2016 al 31 de diciembre 2016		
<b>1. Ingresos Presupuestarios</b>		<b>2,730,412.32</b>
<b>2. Más ingresos contables no presupuestarios</b>		<b>0.00</b>
Incremento por variación de inventarios		
Disminución del exceso de estimaciones por pérdida o deterioro u obsolescencia		
Disminución del exceso de provisiones		
Otros ingresos y beneficios varios		
Otros ingresos contables no presupuestarios		
<b>3. Menos Ingresos presupuestarios no contables</b>		<b>0.00</b>
Productos de capital		
Aprovechamientos capital		
Ingresos derivados de financiamientos		
Otros Ingresos presupuestarios no contables		
<b>4. Ingresos Contables (4 = 1 + 2 - 3)</b>		<b>2,730,412.32</b>

SISTEMA MUNICIPAL DIF DE VILLA DE ARISTA, S.L.P Conciliación entre los Ingresos Presupuestarios y Contables Correspondiente del 1 Enero 2016 al 31 de diciembre 2016		
<b>1. Total de egresos (presupuestarios)</b>		<b>\$2,749,921.25</b>
<b>2. Menos egresos presupuestarios no contables</b>		<b>\$ 30,564.00</b>
Mobiliario y equipo de administración	\$ 25,564.00	
Mobiliario y equipo educacional y recreativo		
Equipo e instrumental médico y de laboratorio		
Vehículos y equipo de transporte		
Equipo de defensa y seguridad		
Maquinaria, otros equipos y herramientas		
Activos biológicos		
Bienes inmuebles		
Activos intangibles	\$5,000.00	
Obra pública en bienes propios		
Acciones y participaciones de capital		
Compra de títulos y valores		
Inversiones en fideicomisos, mandatos y otros análogos		
Provisiones para contingencias y otras erogaciones especiales		
Amortización de la deuda pública		
Adeudos de ejercicios fiscales anteriores (ADEFAS)		
Otros Egresos Presupuestales No Contables		
<b>3. Más gastos contables no presupuestales</b>		<b>0.00</b>
Estimaciones, depreciaciones, deterioros, obsolescencia y amortizaciones	0.00	
Provisiones	0.00	
Disminución de inventarios	0.00	
Aumento por insuficiencia de estimaciones por pérdida o deterioro u obsolescencia	0.00	
Aumento por insuficiencia de provisiones	0.00	
Otros Gastos	0.00	
Otros Gastos Contables No Presupuestales	0.00	
<b>4. Total de Gasto Contable (4 = 1 - 2 + 3)</b>		<b>\$2,719,357.25</b>

**SISTEMA MUNICIPAL DIF DE VILLA DE ARISTA**  
**Conciliación entre los Ingresos Presupuestarios y Contables**  
**Correspondientes del 1°/Ene al 31/dic/2016**  
**(Cifras en pesos y centavos)**

<b>1. Ingresos Presupuestarios</b>		<b>2,730,412.32</b>
<b>2. Más ingresos contables no presupuestarios</b>		<b>0.00</b>
Incremento por variación de inventarios	0.00	
Disminución del exceso de estimaciones por pérdida o deterioro u obsolescencia	0.00	
Disminución del exceso de provisiones	0.00	
Otros ingresos y beneficios varios	0.00	
Otros ingresos contables no presupuestarios	0.00	
<b>3. Menos Ingresos presupuestarios no contables</b>		<b>0.00</b>
Productos de capital	0.00	
Aprovechamientos capital	0.00	
Ingresos derivados de financiamientos	0.00	
Otros Ingresos presupuestarios no contables	0.00	
<b>4. Ingresos Contables (4 = 1 + 2 - 3)</b>		<b>2,730,412.32</b>

**SISTEMA MUNICIPAL DIF DE VILLA DE ARISTA**  
**Conciliación entre los Egresos Presupuestarios y los Gastos Contables**  
**Correspondientes del 1º/Ene al 31/dic/2016**  
**(Cifras en pesos y centavos)**

<b>1. Total de egresos (presupuestarios)</b>		<b>2,749,921.25</b>
<b>2. Menos egresos presupuestarios no contables</b>		<b>30,564.00</b>
Mobiliario y equipo de administración	25,564.00	
Mobiliario y equipo educacional y recreativo	0.00	
Equipo e instrumental médico y de laboratorio	0.00	
Vehículos y equipo de transporte	0.00	
Equipo de defensa y seguridad	0.00	
Maquinaria, otros equipos y herramientas	0.00	
Activos biológicos	0.00	
Bienes inmuebles	0.00	
Activos intangibles	5,000.00	
Obra pública en bienes propios	0.00	
Acciones y participaciones de capital	0.00	
Compra de títulos y valores	0.00	
Inversiones en fideicomisos, mandatos y otros análogos	0.00	
Provisiones para contingencias y otras erogaciones especiales	0.00	
Amortización de la deuda pública	0.00	
Adeudos de ejercicios fiscales anteriores (ADEFAS)	0.00	
Otros Egresos Presupuestales No Contables	0.00	
<b>3. Más gastos contables no presupuestales</b>		<b>0.00</b>
Estimaciones, depreciaciones, deterioros, obsolescencia y amortizaciones	0.00	
Provisiones	0.00	
Disminución de inventarios	0.00	
Aumento por insuficiencia de estimaciones por pérdida o deterioro u obsolescencia	0.00	
Aumento por insuficiencia de provisiones	0.00	
Otros Gastos	0.00	
Otros Gastos Contables No Presupuestales	0.00	
<b>4. Total de Gasto Contable (4 = 1 - 2 + 3)</b>		<b>2,719,357.25</b>

SISTEMA MUNICIPAL DIF DE VILLA DE ARISTA  
ESTADO DE SAN LUIS POTOSI  
**1- Balanza de Comprobación del 2/ene al 31/dic/2016**

Nat.	Cuenta	Nombre de la cuenta	SALDO ANTERIOR		MOVIMIENTOS		SALDO ACTUAL	
			DEUDOR	ACREEDOR	DEUDOR	ACREEDOR	DEUDOR	ACREEDOR
D	1111	EFFECTIVO	2,000.00	0.00	5,000.00	2,000.00	5,000.00	0.00
D	1112	BANCOS/TESORERÍA	934.16	0.00	2,746,230.08	2,704,373.49	42,790.75	0.00
D	1122	CUENTAS POR COBRAR A CORTO PLAZO	0.00	0.00	2,541,311.32	2,541,311.32	0.00	0.00
D	1124	INGRESOS POR RECUPERAR A CORTO PLAZO	0.00	0.00	189,101.00	189,101.00	0.00	0.00
D	1129	OTROS DERECHOS A RECIBIR EFECTIVO O EQ	35,161.40	0.00	34,668.12	15,773.00	54,056.52	0.00
D	1241	MOBILIARIO Y EQUIPO DE ADMINISTRACIÓN	36,474.04	0.00	25,564.00	0.00	62,038.04	0.00
D	1251	SOFTWARE	15,000.00	0.00	5,000.00	0.00	20,000.00	0.00
A	2111	SERVICIOS PERSONALES POR PAGAR A CORTO PLAZO	0.00	209,476.41	2,241,820.62	2,032,344.21	0.00	0.00
A	2112	PROVEEDORES POR PAGAR A CORTO PLAZO	0.00	3,757.69	560,274.72	579,510.02	0.00	22,992.99
A	2115	TRANSFERENCIAS OTORGADAS POR PAGAR A CORTO PLAZO	0.00	1,498.10	163,025.17	161,527.07	0.00	0.00
A	2117	RETENCIONES Y CONTRIBUCIONES POR PAGAR A CORTO PLAZO	0.00	498,725.28	96,867.00	178,455.89	0.00	580,314.17
A	3210	RESULTADOS DEL EJERCICIO (AHORRO/ DESA	0.00	0.00	2,000.00	0.00	0.00	-2,000.00
A	3220	RESULTADOS DE EJERCICIOS ANTERIORES	0.00	-623,887.88	0.04	195,500.70	0.00	-428,387.22
A	3252	CAMBIOS POR ERRORES CONTABLES	0.00	0.00	89.70	0.00	0.00	-89.70
A	4164	REINTEGROS	0.00	0.00	0.00	70,852.00	0.00	70,852.00
A	4169	OTROS APROVECHAMIENTOS	0.00	0.00	0.00	118,249.00	0.00	118,249.00
A	4223	SUBSIDIOS Y SUBVENCIONES	0.00	0.00	0.00	2,541,311.32	0.00	2,541,311.32
D	5111	REMUNERACIONES AL PERSONAL DE CARÁCTER	0.00	0.00	1,664,650.11	0.00	1,664,650.11	0.00
D	5112	REMUNERACIONES AL PERSONAL DE CARÁCTER	0.00	0.00	16,561.88	0.00	16,561.88	0.00
D	5113	REMUNERACIONES ADICIONALES Y ESPECIALES	0.00	0.00	236,882.70	0.00	236,882.70	0.00
D	5115	OTRAS PRESTACIONES SOCIALES Y ECONÓMICAS	0.00	0.00	190,505.93	0.00	190,505.93	0.00
D	5121	MATERIALES DE ADMINISTRACIÓN, EMISIÓN	0.00	0.00	36,934.23	0.00	36,934.23	0.00
D	5122	ALIMENTOS Y UTENSILIOS	0.00	0.00	2,986.40	0.00	2,986.40	0.00
D	5124	MATERIALES Y ARTÍCULOS DE CONSTRUCCIÓN	0.00	0.00	59,468.02	0.00	59,468.02	0.00
D	5125	PRODUCTOS QUÍMICOS, FARMACÉUTICOS Y	0.00	0.00	4,015.00	0.00	4,015.00	0.00
D	5126	COMBUSTIBLES, LUBRICANTES Y ADITIVOS	0.00	0.00	179,541.18	0.00	179,541.18	0.00
D	5127	VESTUARIO, BLANCOS, PRENDAS DE PROTECCIÓN	0.00	0.00	11,788.22	0.00	11,788.22	0.00
D	5129	HERRAMIENTAS, REFACCIONES Y ACCESORIOS	0.00	0.00	10,582.11	0.00	10,582.11	0.00
D	5131	SERVICIOS BÁSICOS	0.00	0.00	16,095.00	0.00	16,095.00	0.00
D	5132	SERVICIOS DE ARRENDAMIENTO	0.00	0.00	1,142.40	0.00	1,142.40	0.00
D	5134	SERVICIOS FINANCIEROS, BANCARIOS Y COMERCIALES	0.00	0.00	6,709.31	0.00	6,709.31	0.00
D	5135	SERVICIOS DE INSTALACIÓN, REPARACIÓN, MANTENIMIENTO	0.00	0.00	32,591.88	0.00	32,591.88	0.00
D	5136	SERVICIOS DE COMUNICACIÓN SOCIAL Y PUBLICIDAD	0.00	0.00	32,062.92	0.00	32,062.92	0.00
D	5137	SERVICIOS DE TRASLADO Y VIÁTICOS	0.00	0.00	191.00	0.00	191.00	0.00
D	5138	SERVICIOS OFICIALES	0.00	0.00	12,492.49	0.00	12,492.49	0.00
D	5139	OTROS SERVICIOS GENERALES	0.00	0.00	41,221.00	0.00	41,221.00	0.00
D	5241	AYUDAS SOCIALES A PERSONAS	0.00	0.00	162,935.47	0.00	162,935.47	0.00
D	8110	LEY DE INGRESOS ESTIMADA	3,677,866.41	0.00	0.00	0.00	3,677,866.41	0.00
A	8120	LEY DE INGRESOS POR EJECUTAR	0.00	3,677,866.41	2,730,412.32	189,101.00	0.00	1,136,555.09
D	8130	MODIFICACIONES A LA LEY DE INGRESOS ESTIMADA	0.00	0.00	189,101.00	0.00	189,101.00	0.00
A	8140	LEY DE INGRESOS DEVENGADA	0.00	0.00	2,730,412.32	2,730,412.32	0.00	0.00
A	8150	LEY DE INGRESOS RECAUDADA	0.00	0.00	0.00	2,730,412.32	0.00	2,730,412.32
A	8210	PRESUPUESTO DE EGRESOS APROBADO	0.00	3,677,866.41	0.00	0.00	0.00	3,677,866.41
D	8220	PRESUPUESTO DE EGRESOS POR EJERCER	3,677,866.41	0.00	1,086,165.16	2,749,921.25	2,014,110.32	0.00
A	8230	MODIFICACIONES AL PRESUPUESTO DE EGRESOS	0.00	0.00	385,744.67	1,471,909.83	0.00	1,086,165.16
D	8240	PRESUPUESTO DE EGRESOS COMPROMETIDO	0.00	0.00	2,749,921.25	2,749,921.25	0.00	0.00
D	8250	PRESUPUESTO DE EGRESOS DEVENGADO	0.00	0.00	2,749,921.25	2,749,921.25	0.00	0.00
D	8260	PRESUPUESTO DE EGRESOS EJERCIDO	0.00	0.00	2,749,921.25	2,749,921.25	0.00	0.00
D	8270	PRESUPUESTO DE EGRESOS PAGADO	0.00	0.00	2,749,921.25	0.00	2,749,921.25	0.00

SISTEMA MUNICIPAL DIF DE VILLA DE ARISTA  
ESTADO DE SAN LUIS POTOSI  
1- Balanza de Comprobación del 2/ene al 31/dic/2016

Nat. Cuenta	Nombre de la cuenta	SALDO ANTERIOR		MOVIMIENTOS		SALDO ACTUAL	
		DEUDOR	ACREEDOR	DEUDOR	ACREEDOR	DEUDOR	ACREEDOR
	Sumas =>	7,445,302.42	7,445,302.42	29,451,829.49	29,451,829.49	11,534,241.54	11,534,241.54

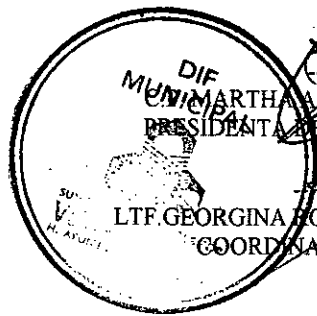
  
 DIF MUNICIPAL  
 MARTHA ALEJANDRO GAMEZ  
 PRESIDENTA DEL SMDIF  
 LIT. GEORGINA RODEA VALENCIA  
 COORDINADORA DEL SMDIF

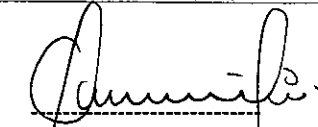
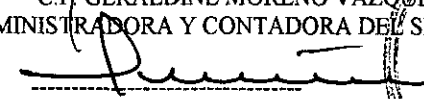
  
 C.P. GERALDINE MORENO VAZQUEZ  
 ADMINISTRADORA Y CONTADORA DEL SMDIF  
  
 LIC. CARLA BERENICE CASTILLO RUEDA  
 CONTRALOR DEL SMDIF



  
 CONTRALORÍA  
 SUMANDO CALIFICACIONES POR  
 Villa de Arista  
 H. AYUNTAMIENTO 2011-2016

**Gasto por Categoría Programática**  
1o de Enero AL 31-dic-2016

(Cifras en pesos y centavos)

Egresos

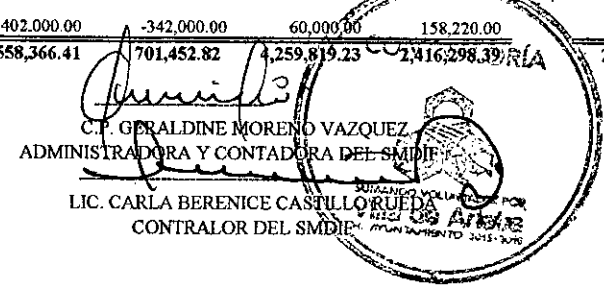
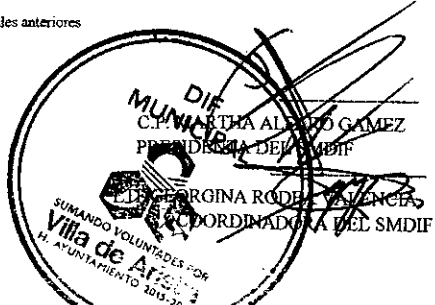
<u>Concepto</u>	<u>Aprobado</u> 1	<u>Aplicación/ Reducc</u> 2	<u>Modificado</u> 3=(1+2)	<u>Devengado</u> 4	<u>Pagado</u> 5	<u>SubEjercicio</u> 6=(3-4)	
<b>Subsidios: Sector Social y Privado o Entidades Federativas y Municipios</b>		<b>0.00</b>	<b>0.00</b>	<b>0.00</b>	<b>0.00</b>	<b>0.00</b>	<b>0.00</b>
S Sujetos a Reglas de Operación		0.00	0.00	0.00	0.00	0.00	0.00
U Otros Subsidios		0.00	0.00	0.00	0.00	0.00	0.00
<b>Desempeño de las Funciones</b>		<b>3,156,366.41</b>	<b>1,043,452.82</b>	<b>4,199,819.23</b>	<b>2,258,078.39</b>	<b>2,258,078.39</b>	<b>1,941,740.84</b>
E Prestación de Servicios Públicos		3,156,366.41	1,043,452.82	4,199,819.23	2,258,078.39	2,258,078.39	1,941,740.84
B Provisión de Bienes Públicos		0.00	0.00	0.00	0.00	0.00	0.00
P Planteación, seguimiento y evaluación de políticas públicas		0.00	0.00	0.00	0.00	0.00	0.00
F Promoción y fomento		0.00	0.00	0.00	0.00	0.00	0.00
G Regulación y supervisión		0.00	0.00	0.00	0.00	0.00	0.00
A Funciones de las Fuerzas Armadas (Únicamente Gobierno Federal)		0.00	0.00	0.00	0.00	0.00	0.00
R Específicos		0.00	0.00	0.00	0.00	0.00	0.00
K Proyectos de Inversión		0.00	0.00	0.00	0.00	0.00	0.00
<b>Administrativas y de Apoyo</b>		<b>0.00</b>	<b>0.00</b>	<b>0.00</b>	<b>0.00</b>	<b>0.00</b>	<b>0.00</b>
M Apoyo al proceso presupuestario y para mejorar la eficiencia institucional		0.00	0.00	0.00	0.00	0.00	0.00
O Apoyo a la función pública y al mejoramiento de la gestión		0.00	0.00	0.00	0.00	0.00	0.00
W Operaciones ejemas		0.00	0.00	0.00	0.00	0.00	0.00
<b>Compromisos</b>		<b>0.00</b>	<b>0.00</b>	<b>0.00</b>	<b>0.00</b>	<b>0.00</b>	<b>0.00</b>
L Obligaciones de cumplimiento de resolución jurisdiccional		0.00	0.00	0.00	0.00	0.00	0.00
N Desastres Naturales		0.00	0.00	0.00	0.00	0.00	0.00
<b>Obligaciones</b>		<b>0.00</b>	<b>0.00</b>	<b>0.00</b>	<b>0.00</b>	<b>0.00</b>	<b>0.00</b>
J Pensiones y jubilaciones		0.00	0.00	0.00	0.00	0.00	0.00
T Aportaciones a la seguridad social		0.00	0.00	0.00	0.00	0.00	0.00
Y Aportaciones a fondos de estabilización		0.00	0.00	0.00	0.00	0.00	0.00
Z Aportaciones a fondos de inversión y reestructura de pensiones		0.00	0.00	0.00	0.00	0.00	0.00
<b>Programas de Gasto Federalizado</b>		<b>0.00</b>	<b>0.00</b>	<b>0.00</b>	<b>0.00</b>	<b>0.00</b>	<b>0.00</b>
I Gasto Federalizado		0.00	0.00	0.00	0.00	0.00	0.00
<b>Participaciones a Entidades Federativas y Municipios</b>		<b>0.00</b>	<b>0.00</b>	<b>0.00</b>	<b>0.00</b>	<b>0.00</b>	<b>0.00</b>
C Participaciones a entidades federativas y municipios		0.00	0.00	0.00	0.00	0.00	0.00
<b>Costo Financiero, Deuda o Apoyos a Deudores y Ahorradores de la Banca</b>		<b>0.00</b>	<b>0.00</b>	<b>0.00</b>	<b>0.00</b>	<b>0.00</b>	<b>0.00</b>
D Costo financiero, deuda o apoyos a deudores y ahorradores de la banca		0.00	0.00	0.00	0.00	0.00	0.00
<b>ADEUDOS DE EJERCICIOS FISCALES ANTERIORES</b>		<b>402,000.00</b>	<b>-342,000.00</b>	<b>60,000.00</b>	<b>158,220.00</b>	<b>158,220.00</b>	<b>-98,220.00</b>
H Adeudos de ejercicios fiscales anteriores		402,000.00	-342,000.00	60,000.00	158,220.00	158,220.00	-98,220.00
		<b>3,558,366.41</b>	<b>701,452.82</b>	<b>4,259,819.23</b>	<b>2,416,298.39</b>	<b>2,416,298.39</b>	<b>1,843,520.84</b>



SISTEMA MUNICIPAL DIF DE VILLA DE ARISTA  
ESTADO DE SAN LUIS POTOSI  
**Gasto por Categoría Programática**  
1o de Enero AL 31-dic-2016  
(Cifras en pesos y centavos)

Concepto	Egresos					
	Aprobado	Ampliacion/ Reducción	Modificado	Devengado	Pagado	SubEjercicio
	1	2	3=(1+2)	4	5	6=(3-4)
<b>Subsidios: Sector Social y Privado o Entidades Federativas y Municipios</b>	<b>0.00</b>	<b>0.00</b>	<b>0.00</b>	<b>0.00</b>	<b>0.00</b>	<b>0.00</b>
S Sujetos a Reglas de Operación	0.00	0.00	0.00	0.00	0.00	0.00
U Otros Subsidios	0.00	0.00	0.00	0.00	0.00	0.00
<b>Desempeño de las Funciones</b>	<b>3,156,366.41</b>	<b>1,043,452.82</b>	<b>4,199,819.23</b>	<b>2,258,078.39</b>	<b>2,258,078.39</b>	<b>1,941,740.84</b>
E Prestación de Servicios Públicos	3,156,366.41	1,043,452.82	4,199,819.23	2,258,078.39	2,258,078.39	1,941,740.84
B Provisión de Bienes Públicos	0.00	0.00	0.00	0.00	0.00	0.00
P Planeación, seguimiento y evaluación de políticas públicas	0.00	0.00	0.00	0.00	0.00	0.00
F Promoción y fomento	0.00	0.00	0.00	0.00	0.00	0.00
G Regulación y supervisión	0.00	0.00	0.00	0.00	0.00	0.00
A Funciones de las Fuerzas Armadas (Únicamente Gobierno Federal)	0.00	0.00	0.00	0.00	0.00	0.00
R Específicos	0.00	0.00	0.00	0.00	0.00	0.00
K Proyectos de Inversión	0.00	0.00	0.00	0.00	0.00	0.00
<b>Administrativas y de Apoyo</b>	<b>0.00</b>	<b>0.00</b>	<b>0.00</b>	<b>0.00</b>	<b>0.00</b>	<b>0.00</b>
M Apoyo al proceso presupuestario y para mejorar la eficiencia institucional	0.00	0.00	0.00	0.00	0.00	0.00
O Apoyo a la función pública y al mejoramiento de la gestión	0.00	0.00	0.00	0.00	0.00	0.00
W Operaciones ajenas	0.00	0.00	0.00	0.00	0.00	0.00
<b>Compromisos</b>	<b>0.00</b>	<b>0.00</b>	<b>0.00</b>	<b>0.00</b>	<b>0.00</b>	<b>0.00</b>
L Obligaciones de cumplimiento de resolución jurisdiccional	0.00	0.00	0.00	0.00	0.00	0.00
N Desastres Naturales	0.00	0.00	0.00	0.00	0.00	0.00
<b>Obligaciones</b>	<b>0.00</b>	<b>0.00</b>	<b>0.00</b>	<b>0.00</b>	<b>0.00</b>	<b>0.00</b>
J Pensiones y jubilaciones	0.00	0.00	0.00	0.00	0.00	0.00
T Aportaciones a la seguridad social	0.00	0.00	0.00	0.00	0.00	0.00
Y Aportaciones a fondos de estabilización	0.00	0.00	0.00	0.00	0.00	0.00
Z Aportaciones a fondos de inversión y reestructura de pensiones	0.00	0.00	0.00	0.00	0.00	0.00
<b>Programas de Gasto Federalizado</b>	<b>0.00</b>	<b>0.00</b>	<b>0.00</b>	<b>0.00</b>	<b>0.00</b>	<b>0.00</b>
I Gasto Federalizado	0.00	0.00	0.00	0.00	0.00	0.00
<b>Participaciones a Entidades Federativas y Municipios</b>	<b>0.00</b>	<b>0.00</b>	<b>0.00</b>	<b>0.00</b>	<b>0.00</b>	<b>0.00</b>
C Participaciones a entidades federativas y municipios	0.00	0.00	0.00	0.00	0.00	0.00
<b>Costo Financiero, Deuda o Apoyos a Deudores y Ahorradores de la Banca</b>	<b>0.00</b>	<b>0.00</b>	<b>0.00</b>	<b>0.00</b>	<b>0.00</b>	<b>0.00</b>
D Costo financiero, deuda o apoyos a deudores y ahorradores de la banca	0.00	0.00	0.00	0.00	0.00	0.00
<b>ADEUDOS DE EJERCICIOS FISCALES ANTERIORES</b>	<b>402,000.00</b>	<b>-342,000.00</b>	<b>60,000.00</b>	<b>158,220.00</b>	<b>158,220.00</b>	<b>-98,220.00</b>
H Adeudos de ejercicios fiscales anteriores	402,000.00	-342,000.00	60,000.00	158,220.00	158,220.00	-98,220.00
<b>TOTAL DEL GASTO</b>	<b>3,558,366.41</b>	<b>701,452.82</b>	<b>4,259,819.23</b>	<b>2,416,298.39</b>	<b>2,416,298.39</b>	<b>1,843,520.84</b>

C.P. MARTHA ALFARO GAMEZ  
PRESIDENTA DEL SMDIF

C.P. GERALDINE MORENO VAZQUEZ  
ADMINISTRADORA Y CONTADORA DEL SMDIF



SISTEMA MUNICIPAL DIF DE VILLA DE ARISTA  
ESTADO DE SAN LUIS POTOSI  
**Gasto por Categoría Programática**  
1o de Enero AL 31-dic-2016  
(Cifras en pesos y centavos)

<u>Concepto</u>	E g r e s o s				SubEjercicio	
	Aprobado	Ampliacion/ Reducción	Modificado	Devengado		Pagado
	1	2	3=(1+2)	4	5	6=(3-4)

LTF.GEORGINA RODEA VALENCIA  
COORDINADORA DEL SMDIF

LIC. CARLA BERENICE CASTILLO RUEDA  
CONTRALOR DEL SMDIF



**ESTADO DEL EJERCICIO DEL PRESUPUESTO POR CAPÍTULO DEL GASTO**  
**SISTEMA MUNICIPAL DIF DE VILLA DE ARISTA**  
**ESTADO DE SAN LUIS POTOSI**  
**01 SISTEMA MUNICIPAL DIF AL 31-dic-2016**  
(Cifras en pesos y centavos)

Objeto del Gasto	PRESUPUESTO DE EGRESOS				Comprometido	Presupuesto Disponible para comprometer	Devengado	Comprometido		Ejercido	Pagado	Cuentas de
	Aprobado	Ampliaciones	Reducciones	Modificado				No	Sin			
<b>SERVICIOS PERSONALES</b>	2,515,466.41	456,644.68	-425,647.67	3,397,758.76	2,108,600.62	1,289,158.14	2,108,600.62	0.00	1,289,158.14	2,108,600.62	2,108,600.62	
<b>REMUNERACIONES AL PERSONAL DE CARÁCT</b>	<b>1,957,007.00</b>	<b>0.00</b>	<b>-272,356.89</b>	<b>2,229,363.89</b>	<b>1,664,650.11</b>	<b>564,713.78</b>	<b>1,664,650.11</b>	<b>0.00</b>	<b>564,713.78</b>	<b>1,664,650.11</b>	<b>1,664,650.11</b>	
SUELDOS BASE AL PERSONAL PERMANENTE	1,889,007.00	0.00	-224,356.89	2,113,363.89	1,664,650.11	448,713.78	1,664,650.11	0.00	448,713.78	1,664,650.11	1,664,650.11	
SUELDO BASE	68,000.00	0.00	-48,000.00	116,000.00	0.00	116,000.00	0.00	0.00	116,000.00	0.00	0.00	
<b>REMUNERACIONES AL PERSONAL DE CARÁCT</b>	<b>114,000.00</b>	<b>18,603.28</b>	<b>92,041.40</b>	<b>40,561.88</b>	<b>16,561.88</b>	<b>24,000.00</b>	<b>16,561.88</b>	<b>0.00</b>	<b>24,000.00</b>	<b>16,561.88</b>	<b>16,561.88</b>	
HONORARIOS POR SERVICIOS PERSONALES	12,000.00	0.00	-12,000.00	24,000.00	0.00	24,000.00	0.00	0.00	24,000.00	0.00	0.00	
HONORARIOS ASIMILABLES A SALARIOS	102,000.00	0.00	102,000.00	0.00	0.00	0.00	0.00	0.00	0.00	0.00	0.00	
SUELDOS BASE AL PERSONAL EVENTUAL	0.00	18,603.28	2,041.40	16,561.88	16,561.88	0.00	16,561.88	0.00	0.00	16,561.88	16,561.88	
<b>REMUNERACIONES ADICIONALES Y ESPECIA</b>	<b>444,459.41</b>	<b>34,041.40</b>	<b>-241,618.11</b>	<b>720,118.92</b>	<b>236,882.70</b>	<b>483,236.22</b>	<b>236,882.70</b>	<b>0.00</b>	<b>483,236.22</b>	<b>236,882.70</b>	<b>236,882.70</b>	
PRIMA VACACIONAL	7,900.00	24,041.40	-439.56	32,380.96	31,501.84	879.12	31,501.84	0.00	879.12	31,501.84	31,501.84	
GRATIFICACIÓN DE FIN DE AÑO	436,559.41	0.00	-235,678.55	672,237.96	200,880.86	471,357.10	200,880.86	0.00	471,357.10	200,880.86	200,880.86	
COMPENSACIÓN POR SERVICIOS EVENTUALES	0.00	10,000.00	-5,500.00	15,500.00	4,500.00	11,000.00	4,500.00	0.00	11,000.00	4,500.00	4,500.00	
<b>OTRAS PRESTACIONES SOCIALES Y ECONOMIC</b>	<b>0.00</b>	<b>404,000.00</b>	<b>-3,714.07</b>	<b>407,714.07</b>	<b>190,505.93</b>	<b>217,208.14</b>	<b>190,505.93</b>	<b>0.00</b>	<b>217,208.14</b>	<b>190,505.93</b>	<b>190,505.93</b>	
APOYOS A LA CAPACITACION DE SERVIDORES P	0.00	2,000.00	0.00	2,000.00	2,000.00	0.00	2,000.00	0.00	0.00	2,000.00	2,000.00	
INDEMNIZACIONES Y LIQUIDACIONES POR RETI	0.00	402,000.00	-3,714.07	405,714.07	188,505.93	217,208.14	188,505.93	0.00	217,208.14	188,505.93	188,505.93	
<b>MATERIALES Y SUMINISTROS</b>	<b>444,900.00</b>	<b>346,206.03</b>	<b>283,513.13</b>	<b>507,592.90</b>	<b>305,315.16</b>	<b>202,277.74</b>	<b>305,315.16</b>	<b>0.00</b>	<b>202,277.74</b>	<b>305,315.16</b>	<b>305,315.16</b>	
<b>MATERIALES DE ADMINISTRACIÓN, EMISIÓN D</b>	<b>34,000.00</b>	<b>18,000.00</b>	<b>-15,065.77</b>	<b>67,065.77</b>	<b>36,934.23</b>	<b>30,131.54</b>	<b>36,934.23</b>	<b>0.00</b>	<b>30,131.54</b>	<b>36,934.23</b>	<b>36,934.23</b>	
MATERIALES, ÚTILES Y EQUIPOS MENORES DE O	20,000.00	0.00	-2,032.18	22,032.18	17,967.82	4,064.36	17,967.82	0.00	4,064.36	17,967.82	17,967.82	
MATERIALES Y ÚTILES DE IMPRESIÓN Y REPROD	2,000.00	8,000.00	-2,157.99	12,157.99	7,842.01	4,315.98	7,842.01	0.00	4,315.98	7,842.01	7,842.01	
MATERIALES, ÚTILES Y EQUIPOS MENORES DE T	0.00	10,000.00	-3,291.00	13,291.00	6,709.00	6,582.00	6,709.00	0.00	6,582.00	6,709.00	6,709.00	
MATERIAL DE LIMPIEZA	12,000.00	0.00	-7,584.60	19,584.60	4,415.40	15,169.20	4,415.40	0.00	15,169.20	4,415.40	4,415.40	
<b>ALIMENTOS Y UTENSILIOS</b>	<b>15,000.00</b>	<b>0.00</b>	<b>-4,652.44</b>	<b>19,652.44</b>	<b>2,986.40</b>	<b>16,666.04</b>	<b>2,986.40</b>	<b>0.00</b>	<b>16,666.04</b>	<b>2,986.40</b>	<b>2,986.40</b>	
ALIMENTACIÓN EN OFICINAS O LUGARES DE TRA	15,000.00	0.00	-4,652.44	19,652.44	2,986.40	16,666.04	2,986.40	0.00	16,666.04	2,986.40	2,986.40	
<b>MATERIALES Y ARTÍCULOS DE CONSTRUCCIÓ</b>	<b>50,400.00</b>	<b>59,729.02</b>	<b>49,339.00</b>	<b>60,790.02</b>	<b>59,468.02</b>	<b>1,322.00</b>	<b>59,468.02</b>	<b>0.00</b>	<b>1,322.00</b>	<b>59,468.02</b>	<b>59,468.02</b>	
CEMENTO Y PRODUCTOS DE CONCRETO	25,000.00	0.00	25,000.00	0.00	0.00	0.00	0.00	0.00	0.00	0.00	0.00	
CAL, YESO Y PRODUCTOS DE YESO	15,000.00	2,000.00	14,469.00	2,531.00	1,469.00	1,062.00	1,469.00	0.00	1,062.00	1,469.00	1,469.00	
MATERIAL ELÉCTRICO Y ELECTRÓNICO	400.00	0.00	-130.00	530.00	270.00	260.00	270.00	0.00	260.00	270.00	270.00	
MATERIALES COMPLEMENTARIOS	10,000.00	57,729.02	10,000.00	57,729.02	57,729.02	0.00	57,729.02	0.00	0.00	57,729.02	57,729.02	
<b>PRODUCTOS QUÍMICOS, FARMACÉUTICOS Y D</b>	<b>19,500.00</b>	<b>0.00</b>	<b>14,999.80</b>	<b>4,500.20</b>	<b>4,015.00</b>	<b>485.20</b>	<b>4,015.00</b>	<b>0.00</b>	<b>485.20</b>	<b>4,015.00</b>	<b>4,015.00</b>	
MEDICINAS Y PRODUCTOS FARMACÉUTICOS	15,000.00	0.00	10,499.80	4,500.20	4,015.00	485.20	4,015.00	0.00	485.20	4,015.00	4,015.00	
MATERIALES, ACCESORIOS Y SUMINISTROS MÉD	4,500.00	0.00	4,500.00	0.00	0.00	0.00	0.00	0.00	0.00	0.00	0.00	
<b>COMBUSTIBLES, LUBRICANTES Y ADITIVOS</b>	<b>300,000.00</b>	<b>260,436.43</b>	<b>250,562.79</b>	<b>309,873.64</b>	<b>179,541.18</b>	<b>130,332.46</b>	<b>179,541.18</b>	<b>0.00</b>	<b>130,332.46</b>	<b>179,541.18</b>	<b>179,541.18</b>	
COMBUSTIBLES, LUBRICANTES Y ADITIVOS	300,000.00	260,436.43	250,562.79	309,873.64	179,541.18	130,332.46	179,541.18	0.00	130,332.46	179,541.18	179,541.18	
<b>VESTUARIO, BLANCOS, PRENDAS DE PROTECCI</b>	<b>6,000.00</b>	<b>8,040.58</b>	<b>-2,252.36</b>	<b>16,292.94</b>	<b>11,788.22</b>	<b>4,504.72</b>	<b>11,788.22</b>	<b>0.00</b>	<b>4,504.72</b>	<b>11,788.22</b>	<b>11,788.22</b>	
VESTUARIO Y UNIFORMES	6,000.00	8,040.58	-2,252.36	16,292.94	11,788.22	4,504.72	11,788.22	0.00	4,504.72	11,788.22	11,788.22	
<b>HERRAMIENTAS, REFACCIONES Y ACCESORIO</b>	<b>20,000.00</b>	<b>0.00</b>	<b>-9,417.89</b>	<b>29,417.89</b>	<b>10,582.11</b>	<b>18,835.78</b>	<b>10,582.11</b>	<b>0.00</b>	<b>18,835.78</b>	<b>10,582.11</b>	<b>10,582.11</b>	
REFACCIONES Y ACCESORIOS MENORES DE EDI	5,000.00	0.00	-2,516.54	7,516.54	2,483.46	5,033.08	2,483.46	0.00	5,033.08	2,483.46	2,483.46	
REFACCIONES Y ACCESORIOS MENORES DE EQU	15,000.00	0.00	-6,901.35	21,901.35	8,098.65	13,802.70	8,098.65	0.00	13,802.70	8,098.65	8,098.65	

ESTADO DEL EJERCICIO DEL PRESUPUESTO POR CAPÍTULO DEL GASTO  
SISTEMA MUNICIPAL DIF DE VILLA DE ARISTA  
ESTADO DE SAN LUIS POTOSÍ  
01 SISTEMA MUNICIPAL DIF AL 31-dic-2016  
(Cifras en pesos y centavos)

Objeto del Gasto	PRESUPUESTO DE EGRESOS				Comprometido No	Presupuesto Sin	Comprometido Devengado	Presupuesto Devengar	Ejercido	Pagado	Cue	Pa	De
	Aprobado	Ampliaciones	Reducciones	Modificado									
SERVICIOS GENERALES	167,000.00	228,019.12	-78,833.12	473,852.24	142,506.00	331,346.24	142,506.00	0.00	331,346.24	142,506.00	142,506.00		
<b>SERVICIOS BÁSICOS</b>	<b>30,000.00</b>	<b>3,480.00</b>	<b>2,615.00</b>	<b>30,865.00</b>	<b>16,095.00</b>	<b>14,770.00</b>	<b>16,095.00</b>	<b>0.00</b>	<b>14,770.00</b>	<b>16,095.00</b>	<b>16,095.00</b>		
ENERGÍA ELÉCTRICA	6,000.00	0.00	-2,375.00	8,375.00	3,625.00	4,750.00	3,625.00	0.00	4,750.00	3,625.00	3,625.00		
TELEFONÍA TRADICIONAL	24,000.00	0.00	4,990.00	19,010.00	8,990.00	10,020.00	8,990.00	0.00	10,020.00	8,990.00	8,990.00		
SERVICIOS DE ACCESO DE INTERNET, REDES Y P	0.00	3,480.00	0.00	3,480.00	3,480.00	0.00	3,480.00	0.00	0.00	3,480.00	3,480.00		
<b>SERVICIOS DE ARRENDAMIENTO</b>	<b>0.00</b>	<b>1,142.40</b>	<b>0.00</b>	<b>1,142.40</b>	<b>1,142.40</b>	<b>0.00</b>	<b>1,142.40</b>	<b>0.00</b>	<b>0.00</b>	<b>1,142.40</b>	<b>1,142.40</b>		
ARRENDAMIENTO DE MOBILIARIO Y EQUIPO DE I	0.00	1,142.40	0.00	1,142.40	1,142.40	0.00	1,142.40	0.00	0.00	1,142.40	1,142.40		
<b>SERVICIOS PROFESIONALES, CIENTÍFICOS, TÉC</b>	<b>0.00</b>	<b>1,000.00</b>	<b>-1,000.00</b>	<b>2,000.00</b>	<b>0.00</b>	<b>2,000.00</b>	<b>0.00</b>	<b>0.00</b>	<b>2,000.00</b>	<b>0.00</b>	<b>0.00</b>		
SERVICIOS DE APOYO ADMINISTRATIVO, FOTOCO	0.00	1,000.00	-1,000.00	2,000.00	0.00	2,000.00	0.00	0.00	2,000.00	0.00	0.00		
<b>SERVICIOS FINANCIEROS, BANCARIOS Y COMER</b>	<b>9,500.00</b>	<b>10,396.72</b>	<b>-13,187.41</b>	<b>33,084.13</b>	<b>6,709.31</b>	<b>26,374.82</b>	<b>6,709.31</b>	<b>0.00</b>	<b>26,374.82</b>	<b>6,709.31</b>	<b>6,709.31</b>		
SERVICIOS FINANCIEROS Y BANCARIOS	2,000.00	10,396.72	-5,687.41	18,084.13	6,709.31	11,374.82	6,709.31	0.00	11,374.82	6,709.31	6,709.31		
SEGURO DE BIENES PATRIMONIALES	7,500.00	0.00	-7,500.00	15,000.00	0.00	15,000.00	0.00	0.00	15,000.00	0.00	0.00		
<b>SERVICIOS DE INSTALACIÓN, REPARACIÓN, MA</b>	<b>5,000.00</b>	<b>41,000.00</b>	<b>-9,728.12</b>	<b>55,728.12</b>	<b>32,591.88</b>	<b>23,136.24</b>	<b>32,591.88</b>	<b>0.00</b>	<b>23,136.24</b>	<b>32,591.88</b>	<b>32,591.88</b>		
CONSERVACIÓN Y MANTENIMIENTO MENOR DE I	0.00	18,000.00	-2,750.81	20,750.81	15,249.19	5,501.62	15,249.19	0.00	5,501.62	15,249.19	15,249.19		
INSTALACIÓN, REPARACIÓN Y MANTENIMIENTO	5,000.00	0.00	-5,000.00	10,000.00	0.00	10,000.00	0.00	0.00	10,000.00	0.00	0.00		
REPARACIÓN Y MANTENIMIENTO DE EQUIPO DE	0.00	20,000.00	-3,817.31	23,817.31	16,182.69	7,634.62	16,182.69	0.00	7,634.62	16,182.69	16,182.69		
SERVICIOS DE JARDINERÍA Y FUMIGACIÓN	0.00	3,000.00	1,840.00	1,160.00	1,160.00	0.00	1,160.00	0.00	0.00	1,160.00	1,160.00		
<b>SERVICIOS DE COMUNICACIÓN SOCIAL Y PUBLI</b>	<b>30,000.00</b>	<b>25,000.00</b>	<b>-2,937.08</b>	<b>57,937.08</b>	<b>32,062.92</b>	<b>25,874.16</b>	<b>32,062.92</b>	<b>0.00</b>	<b>25,874.16</b>	<b>32,062.92</b>	<b>32,062.92</b>		
INFORME DE GOBIERNO	0.00	25,000.00	-2,043.62	27,043.62	22,956.38	4,087.24	22,956.38	0.00	4,087.24	22,956.38	22,956.38		
SERVICIOS DE IMPRESIÓN Y REPRODUCCIÓN	30,000.00	0.00	-893.46	30,893.46	9,106.54	21,786.92	9,106.54	0.00	21,786.92	9,106.54	9,106.54		
<b>SERVICIOS DE TRASLADO Y VIÁTICOS</b>	<b>58,000.00</b>	<b>0.00</b>	<b>32,191.00</b>	<b>25,809.00</b>	<b>191.00</b>	<b>25,618.00</b>	<b>191.00</b>	<b>0.00</b>	<b>25,618.00</b>	<b>191.00</b>	<b>191.00</b>		
PASAJES TERRESTRES	8,000.00	0.00	2,191.00	5,809.00	191.00	5,618.00	191.00	0.00	5,618.00	191.00	191.00		
VIÁTICOS EN EL PAÍS	50,000.00	0.00	30,000.00	20,000.00	0.00	20,000.00	0.00	0.00	20,000.00	0.00	0.00		
<b>SERVICIOS OFICIALES</b>	<b>0.00</b>	<b>15,000.00</b>	<b>-2,507.51</b>	<b>17,507.51</b>	<b>12,492.49</b>	<b>5,015.02</b>	<b>12,492.49</b>	<b>0.00</b>	<b>5,015.02</b>	<b>12,492.49</b>	<b>12,492.49</b>		
GASTOS DE ORDEN SOCIAL Y CULTURAL	0.00	9,000.00	-1,664.80	10,664.80	7,335.20	3,329.60	7,335.20	0.00	3,329.60	7,335.20	7,335.20		
CONGRESOS Y CONVENCIONES	0.00	6,000.00	-842.71	6,842.71	5,157.29	1,685.42	5,157.29	0.00	1,685.42	5,157.29	5,157.29		
<b>OTROS SERVICIOS GENERALES</b>	<b>34,500.00</b>	<b>131,000.00</b>	<b>-84,279.00</b>	<b>249,779.00</b>	<b>41,221.00</b>	<b>208,558.00</b>	<b>41,221.00</b>	<b>0.00</b>	<b>208,558.00</b>	<b>41,221.00</b>	<b>41,221.00</b>		
IMPUESTO SOBRE NÓMINA	0.00	131,000.00	-90,273.00	221,273.00	40,727.00	180,546.00	40,727.00	0.00	180,546.00	40,727.00	40,727.00		
TENENCIAS Y CANJE DE PLACAS DE VEHICULOS (	4,500.00	0.00	-4,500.00	9,000.00	0.00	9,000.00	0.00	0.00	9,000.00	0.00	0.00		
PENAS, MULTAS, ACCESORIOS Y ACTUALIZACION	30,000.00	0.00	10,494.00	19,506.00	494.00	19,012.00	494.00	0.00	19,012.00	494.00	494.00		
TRANSFERENCIAS, ASIGNACIONES, SUBSIDIOS Y O	100,000.00	411,040.00	251,848.33	259,191.67	162,935.47	96,256.20	162,935.47	0.00	96,256.20	162,935.47	162,935.47		
<b>AYUDAS SOCIALES</b>	<b>100,000.00</b>	<b>411,040.00</b>	<b>251,848.33</b>	<b>259,191.67</b>	<b>162,935.47</b>	<b>96,256.20</b>	<b>162,935.47</b>	<b>0.00</b>	<b>96,256.20</b>	<b>162,935.47</b>	<b>162,935.47</b>		
AYUDAS SOCIALES A PERSONAS	100,000.00	411,040.00	251,848.33	259,191.67	162,935.47	96,256.20	162,935.47	0.00	96,256.20	162,935.47	162,935.47		
BIENES MUEBLES, INMUEBLES E INTANGIBLES	48,500.00	0.00	-17,136.00	65,636.00	30,564.00	35,072.00	30,564.00	0.00	35,072.00	30,564.00	30,564.00		
<b>MOBILIARIO Y EQUIPO DE ADMINISTRACIÓN</b>	<b>30,000.00</b>	<b>0.00</b>	<b>-4,436.00</b>	<b>34,436.00</b>	<b>25,564.00</b>	<b>8,872.00</b>	<b>25,564.00</b>	<b>0.00</b>	<b>8,872.00</b>	<b>25,564.00</b>	<b>25,564.00</b>		
EQUIPO DE CÓMPUTO Y DE TECNOLOGÍAS DE LA	18,000.00	0.00	-810.00	18,810.00	17,190.00	1,620.00	17,190.00	0.00	1,620.00	17,190.00	17,190.00		
OTROS MOBILIARIOS Y EQUIPOS DE ADMINISTR	12,000.00	0.00	-3,626.00	15,626.00	8,374.00	7,252.00	8,374.00	0.00	7,252.00	8,374.00	8,374.00		
<b>MOBILIARIO Y EQUIPO EDUCACIONAL Y RECR</b>	<b>12,500.00</b>	<b>0.00</b>	<b>-11,700.00</b>	<b>24,200.00</b>	<b>0.00</b>	<b>24,200.00</b>	<b>0.00</b>	<b>0.00</b>	<b>24,200.00</b>	<b>0.00</b>	<b>0.00</b>		

**ESTADO DEL EJERCICIO DEL PRESUPUESTO POR CAPÍTULO DEL GASTO**  
**SISTEMA MUNICIPAL DIF DE VILLA DE ARISTA**  
**ESTADO DE SAN LUIS POTOSI**  
**01 SISTEMA MUNICIPAL DIF AL 31-dic-2016**  
 (Cifras en pesos y centavos)

Objeto del Gasto	PRESUPUESTO DE EGRESOS				Comprometido	Presupuesto Disponible para comprometer	Comprometido		Presupuesto		Ejercido	Pagado	Cuentas por pagar
	Aprobado	Ampliaciones	Reducciones	Modificado			No Devengado	Devengado	Sin Devengar	Devengar			
EQUIPOS Y APARATOS AUDIOVISUALES	10,000.00	0.00	-10,000.00	20,000.00	0.00	20,000.00	0.00	0.00	20,000.00	0.00	0.00	0.00	
CÁMARAS FOTOGRÁFICAS Y DE VIDEO	2,500.00	0.00	-1,700.00	4,200.00	0.00	4,200.00	0.00	0.00	4,200.00	0.00	0.00	0.00	
<b>ACTIVOS INTANGIBLES</b>	<b>6,000.00</b>	<b>0.00</b>	<b>-1,000.00</b>	<b>7,000.00</b>	<b>5,000.00</b>	<b>2,000.00</b>	<b>5,000.00</b>	<b>0.00</b>	<b>2,000.00</b>	<b>5,000.00</b>	<b>5,000.00</b>	<b>5,000.00</b>	
SOFTWARE	6,000.00	0.00	-1,000.00	7,000.00	5,000.00	2,000.00	5,000.00	0.00	2,000.00	5,000.00	5,000.00	5,000.00	
DEUDA PÚBLICA	402,000.00	30,000.00	372,000.00	60,000.00	0.00	60,000.00	0.00	0.00	60,000.00	0.00	0.00	0.00	
<b>ADEUDOS DE EJERCICIOS FISCALES ANTERIOR</b>	<b>402,000.00</b>	<b>30,000.00</b>	<b>372,000.00</b>	<b>60,000.00</b>	<b>0.00</b>	<b>60,000.00</b>	<b>0.00</b>	<b>0.00</b>	<b>60,000.00</b>	<b>0.00</b>	<b>0.00</b>	<b>0.00</b>	
ADEFAS	402,000.00	30,000.00	372,000.00	60,000.00	0.00	60,000.00	0.00	0.00	60,000.00	0.00	0.00	0.00	
<b>Total =&gt;</b>	<b>3,677,866.41</b>	<b>1,471,909.83</b>	<b>385,744.67</b>	<b>4,764,031.57</b>	<b>2,749,921.25</b>	<b>2,014,110.32</b>	<b>2,749,921.25</b>	<b>0.00</b>	<b>2,014,110.32</b>	<b>2,749,921.25</b>	<b>2,749,921.25</b>	<b>2,749,921.25</b>	

**ESTADO DEL EJERCICIO DEL PRESUPUESTO POR CAPÍTULO DEL GASTO**  
**SISTEMA MUNICIPAL DIF DE VILLA DE ARISTA**  
**ESTADO DE SAN LUIS POTOSI**  
**Asignación Presupuestal Anual de Egresos al 31/dic/2016**  
**(Cifras en pesos y centavos)**

Tipo de Gasto:(Total)

Objeto del Gasto	PRESUPUESTO DE EGRESOS				Presupuesto Disponible para		Comprometido		Presupuesto		Ejerci
	Aprobado	Ampliaciones	Reducciones	Modificado	Comprometido	Comprometer	Devengado	No Devengado	Sin Devengar		
<b>SERVICIOS PERSONALES</b>	2,515,466.41	456,644.68	-425,647.67	3,397,758.76	2,108,600.62	1,289,158.14	2,108,600.62	0.00	1,289,158.14	2,108,600.	
<b>REMUNERACIONES AL PERSONAL DE CARÁCT</b>	1,957,007.00	0.00	-272,356.89	2,229,363.89	1,664,650.11	564,713.78	1,664,650.11	0.00	564,713.78	1,664,650.	
SUELDOS BASE AL PERSONAL PERMANENTE	1,889,007.00	0.00	-224,356.89	2,113,363.89	1,664,650.11	448,713.78	1,664,650.11	0.00	448,713.78	1,664,650.	
SUELDO BASE	68,000.00	0.00	-48,000.00	116,000.00	0.00	116,000.00	0.00	0.00	116,000.00	0.	
<b>REMUNERACIONES AL PERSONAL DE CARÁCT</b>	114,000.00	18,603.28	92,041.40	40,561.88	16,561.88	24,000.00	16,561.88	0.00	24,000.00	16,561.	
HONORARIOS POR SERVICIOS PERSONALES	12,000.00	0.00	-12,000.00	24,000.00	0.00	24,000.00	0.00	0.00	24,000.00	0.	
HONORARIOS ASIMILABLES A SALARIOS	102,000.00	0.00	102,000.00	0.00	0.00	0.00	0.00	0.00	0.00	0.	
SUELDOS BASE AL PERSONAL EVENTUAL	0.00	18,603.28	2,041.40	16,561.88	16,561.88	0.00	16,561.88	0.00	0.00	0.	
REMUNERACIONES ADICIONALES Y ESPECIAL	444,459.41	34,041.40	-241,618.11	720,118.92	236,882.70	483,236.22	236,882.70	0.00	483,236.22	236,882.	
PRIMA VACACIONAL	7,900.00	24,041.40	-439.56	32,380.96	31,501.84	879.12	31,501.84	0.00	879.12	31,501.	
GRATIFICACIÓN DE FIN DE AÑO	436,559.41	0.00	-235,678.55	672,237.96	200,880.86	471,357.10	200,880.86	0.00	471,357.10	200,880.	
COMPENSACIÓN POR SERVICIOS EVENTUALES	0.00	10,000.00	-5,500.00	15,500.00	4,500.00	11,000.00	4,500.00	0.00	11,000.00	4,500.	
<b>OTRAS PRESTACIONES SOCIALES Y ECONOMIC</b>	0.00	404,000.00	-3,714.07	407,714.07	190,505.93	217,208.14	190,505.93	0.00	217,208.14	190,505.	
INDEMNIZACIONES Y LIQUIDACIONES POR RETI	0.00	402,000.00	-3,714.07	405,714.07	188,505.93	217,208.14	188,505.93	0.00	217,208.14	188,505.	
APOYOS A LA CAPACITACION DE SERVIDORES P	0.00	2,000.00	0.00	2,000.00	2,000.00	0.00	2,000.00	0.00	0.00	2,000.	
<b>MATERIALES Y SUMINISTROS</b>	444,900.00	346,206.03	283,513.13	507,592.90	305,315.16	202,277.74	305,315.16	0.00	202,277.74	305,315.	
<b>MATERIALES DE ADMINISTRACIÓN, EMISIÓN D</b>	34,000.00	18,000.00	-15,065.77	67,065.77	36,934.23	30,131.54	36,934.23	0.00	30,131.54	36,934.	
MATERIALES, ÚTIL Y EQUIPOS MENORES DE O	20,000.00	0.00	-2,032.18	22,032.18	17,967.82	4,064.36	17,967.82	0.00	4,064.36	17,967.	
MATERIALES Y ÚTILES DE IMPRESIÓN Y REPROD	2,000.00	8,000.00	-2,157.99	12,157.99	7,842.01	4,315.98	7,842.01	0.00	4,315.98	7,842.	
MATERIALES, ÚTILES Y EQUIPOS MENORES DE T	0.00	10,000.00	-3,291.00	13,291.00	6,709.00	6,582.00	6,709.00	0.00	6,582.00	6,709.	
MATERIAL DE LIMPIEZA	12,000.00	0.00	-7,584.60	19,584.60	4,415.40	15,169.20	4,415.40	0.00	15,169.20	4,415.	
<b>ALIMENTOS Y UTENSILIOS</b>	15,000.00	0.00	-4,652.44	19,652.44	2,986.40	16,666.04	2,986.40	0.00	16,666.04	2,986.	
ALIMENTACIÓN EN OFICINAS O LUGARES DE TRA	15,000.00	0.00	-4,652.44	19,652.44	2,986.40	16,666.04	2,986.40	0.00	16,666.04	2,986.	
<b>MATERIALES Y ARTÍCULOS DE CONSTRUCCIÓN</b>	50,400.00	59,729.02	49,339.00	60,790.02	59,468.02	1,322.00	59,468.02	0.00	1,322.00	59,468.	
CEMENTO Y PRODUCTOS DE CONCRETO	25,000.00	0.00	25,000.00	0.00	0.00	0.00	0.00	0.00	0.00	0.	
CAL, YESO Y PRODUCTOS DE YESO	15,000.00	2,000.00	14,469.00	2,531.00	1,469.00	1,062.00	1,469.00	0.00	1,062.00	1,469.	
MATERIAL ELÉCTRICO Y ELECTRÓNICO	400.00	0.00	-130.00	530.00	270.00	260.00	270.00	0.00	260.00	270.	
MATERIALES COMPLEMENTARIOS	10,000.00	57,729.02	10,000.00	57,729.02	57,729.02	0.00	57,729.02	0.00	0.00	57,729.	
<b>PRODUCTOS QUÍMICOS, FARMACÉUTICOS Y D</b>	19,500.00	0.00	14,999.80	4,500.20	4,015.00	485.20	4,015.00	0.00	485.20	4,015.	
MEDICINAS Y PRODUCTOS FARMACÉUTICOS	15,000.00	0.00	10,499.80	4,500.20	4,015.00	485.20	4,015.00	0.00	485.20	4,015.	
MATERIALES, ACCESORIOS Y SUMINISTROS MÉD	4,500.00	0.00	4,500.00	0.00	0.00	0.00	0.00	0.00	0.00	0.	
<b>COMBUSTIBLES, LUBRICANTES Y ADITIVOS</b>	300,000.00	260,436.43	250,562.79	309,873.64	179,541.18	130,332.46	179,541.18	0.00	130,332.46	179,541.	
COMBUSTIBLES, LUBRICANTES Y ADITIVOS	300,000.00	260,436.43	250,562.79	309,873.64	179,541.18	130,332.46	179,541.18	0.00	130,332.46	179,541.	
VESTUARIO, BLANCOS, PRENDAS DE PROTECCI	6,000.00	8,040.58	-2,252.36	16,292.94	11,788.22	4,504.72	11,788.22	0.00	4,504.72	11,788.	
VESTUARIO Y UNIFORMES	6,000.00	8,040.58	-2,252.36	16,292.94	11,788.22	4,504.72	11,788.22	0.00	4,504.72	11,788.	
<b>HERRAMIENTAS, REFACCIONES Y ACCESORIO</b>	20,000.00	0.00	-9,417.89	29,417.89	10,582.11	18,835.78	10,582.11	0.00	18,835.78	10,582.	
REFACCIONES Y ACCESORIOS MENORES DE EDI	5,000.00	0.00	-2,516.54	7,516.54	2,483.46	5,033.08	2,483.46	0.00	5,033.08	2,483.	
REFACCIONES Y ACCESORIOS MENORES DE EQU	15,000.00	0.00	-6,901.35	21,901.35	8,098.65	13,802.70	8,098.65	0.00	13,802.70	8,098.	
<b>SERVICIOS GENERALES</b>	167,000.00	228,019.12	-78,833.12	473,852.24	142,506.00	331,346.24	142,506.00	0.00	331,346.24	142,506.	

**ESTADO DEL EJERCICIO DEL PRESUPUESTO POR CAPÍTULO DEL GASTO**  
**SISTEMA MUNICIPAL DIF DE VILLA DE ARISTA**  
**ESTADO DE SAN LUIS POTOSÍ**  
**Asignación Presupuestal Anual de Egresos al 31/dic/2016**  
**(Cifras en pesos y centavos)**

Tipo de Gasto:(Total)

Objeto del Gasto	PRESUPUESTO DE EGRESOS				Presupuesto Disponible para		Comprometido		Presupuesto	Ejerci
	Aprobado	Ampliaciones	Reducciones	Modificado	Comprometido	Comprometer	No Devengado	Sin Devengar		
TELEFONÍA TRADICIONAL	24,000.00	0.00	4,990.00	19,010.00	8,990.00	10,020.00	8,990.00	0.00	10,020.00	8,990.
SERVICIOS DE ACCESO DE INTERNET, REDES Y P	0.00	3,480.00	0.00	3,480.00	3,480.00	0.00	3,480.00	0.00	0.00	3,480.
SERVICIOS DE ARRENDAMIENTO	0.00	1,142.40	0.00	1,142.40	1,142.40	0.00	1,142.40	0.00	0.00	1,142.
ARRENDAMIENTO DE MOBILIARIO Y EQUIPO DE /	0.00	1,142.40	0.00	1,142.40	1,142.40	0.00	1,142.40	0.00	0.00	1,142.
SERVICIOS PROFESIONALES, CIENTÍFICOS, TÉC	0.00	1,000.00	-1,000.00	2,000.00	0.00	2,000.00	0.00	0.00	2,000.00	0.
SERVICIOS DE APOYO ADMINISTRATIVO, FOTOC	0.00	1,000.00	-1,000.00	2,000.00	0.00	2,000.00	0.00	0.00	2,000.00	0.
SERVICIOS FINANCIEROS, BANCARIOS Y COME	9,500.00	10,396.72	-13,187.41	33,084.13	6,709.31	26,374.82	6,709.31	0.00	26,374.82	6,709.
SERVICIOS FINANCIEROS Y BANCARIOS	2,000.00	10,396.72	-5,687.41	18,084.13	6,709.31	11,374.82	6,709.31	0.00	11,374.82	6,709.
SEGURO DE BIENES PATRIMONIALES	7,500.00	0.00	-7,500.00	15,000.00	0.00	15,000.00	0.00	0.00	15,000.00	0.
SERVICIOS DE INSTALACIÓN, REPARACIÓN, MA	5,000.00	41,000.00	-9,728.12	55,728.12	32,591.88	23,136.24	32,591.88	0.00	23,136.24	32,591.
CONSERVACIÓN Y MANTENIMIENTO MENOR DE I	0.00	18,000.00	-2,750.81	20,750.81	15,249.19	5,501.62	15,249.19	0.00	5,501.62	15,249.
INSTALACIÓN, REPARACIÓN Y MANTENIMIENTO	5,000.00	0.00	-5,000.00	10,000.00	0.00	10,000.00	0.00	0.00	10,000.00	0.
REPARACIÓN Y MANTENIMIENTO DE EQUIPO DE	0.00	20,000.00	-3,817.31	23,817.31	16,182.69	7,634.62	16,182.69	0.00	7,634.62	16,182.
SERVICIOS DE JARDINERÍA Y FUMIGACIÓN	0.00	3,000.00	1,840.00	1,160.00	1,160.00	0.00	1,160.00	0.00	0.00	1,160.
SERVICIOS DE COMUNICACIÓN SOCIAL Y PUBL	30,000.00	25,000.00	-2,937.08	57,937.08	32,062.92	25,874.16	32,062.92	0.00	25,874.16	32,062.
INFORME DE GOBIERNO	0.00	25,000.00	-2,043.62	27,043.62	22,956.38	4,087.24	22,956.38	0.00	4,087.24	22,956.
SERVICIOS DE IMPRESIÓN Y REPRODUCCIÓN	30,000.00	0.00	-893.46	30,893.46	9,106.54	21,786.92	9,106.54	0.00	21,786.92	9,106.
SERVICIOS DE TRASLADO Y VIÁTICOS	58,000.00	0.00	32,191.00	25,809.00	191.00	25,618.00	191.00	0.00	25,618.00	191.
PASAJES TERRESTRES	8,000.00	0.00	2,191.00	5,809.00	191.00	5,618.00	191.00	0.00	5,618.00	191.
VIÁTICOS EN EL PAÍS	50,000.00	0.00	30,000.00	20,000.00	0.00	20,000.00	0.00	0.00	20,000.00	0.
SERVICIOS OFICIALES	0.00	15,000.00	-2,507.51	17,507.51	12,492.49	5,015.02	12,492.49	0.00	5,015.02	12,492.
GASTOS DE ORDEN SOCIAL Y CULTURAL	0.00	9,000.00	-1,664.80	10,664.80	7,335.20	3,329.60	7,335.20	0.00	3,329.60	7,335.
CONGRESOS Y CONVENCIONES	0.00	6,000.00	-842.71	6,842.71	5,157.29	1,685.42	5,157.29	0.00	1,685.42	5,157.
OTROS SERVICIOS GENERALES	34,500.00	131,000.00	-84,279.00	249,779.00	41,221.00	208,558.00	41,221.00	0.00	208,558.00	41,221.
IMPUESTO SOBRE NÓMINA	0.00	131,000.00	-90,273.00	221,273.00	40,727.00	180,546.00	40,727.00	0.00	180,546.00	40,727.
TENENCIAS Y CANJE DE PLACAS DE VEHICULOS (	4,500.00	0.00	-4,500.00	9,000.00	0.00	9,000.00	0.00	0.00	9,000.00	0.
PENAS, MULTAS, ACCESORIOS Y ACTUALIZACION	30,000.00	0.00	10,494.00	19,506.00	494.00	19,012.00	494.00	0.00	19,012.00	494.
TRANSFERENCIAS, ASIGNACIONES, SUBSIDIOS Y O	100,000.00	411,040.00	251,848.33	259,191.67	162,935.47	96,256.20	162,935.47	0.00	96,256.20	162,935.
AYUDAS SOCIALES	100,000.00	411,040.00	251,848.33	259,191.67	162,935.47	96,256.20	162,935.47	0.00	96,256.20	162,935.
AYUDAS SOCIALES A PERSONAS	100,000.00	411,040.00	251,848.33	259,191.67	162,935.47	96,256.20	162,935.47	0.00	96,256.20	162,935.
BIENES MUEBLES, INMUEBLES E INTANGIBLES	48,500.00	0.00	-17,136.00	65,636.00	30,564.00	35,072.00	30,564.00	0.00	35,072.00	30,564.
MOBILIARIO Y EQUIPO DE ADMINISTRACIÓN	30,000.00	0.00	-4,436.00	34,436.00	25,564.00	8,872.00	25,564.00	0.00	8,872.00	25,564.
EQUIPO DE CÓMPUTO Y DE TECNOLOGÍAS DE LA	18,000.00	0.00	-810.00	18,810.00	17,190.00	1,620.00	17,190.00	0.00	1,620.00	17,190.
OTROS MOBILIARIOS Y EQUIPOS DE ADMINISTR	12,000.00	0.00	-3,626.00	15,626.00	8,374.00	7,252.00	8,374.00	0.00	7,252.00	8,374.
MOBILIARIO Y EQUIPO EDUCACIONAL Y RECR	12,500.00	0.00	-11,700.00	24,200.00	0.00	24,200.00	0.00	0.00	24,200.00	0.
EQUIPOS Y APARATOS AUDIOVISUALES	10,000.00	0.00	-10,000.00	20,000.00	0.00	20,000.00	0.00	0.00	20,000.00	0.
CÁMARAS FOTOGRÁFICAS Y DE VIDEO	2,500.00	0.00	-1,700.00	4,200.00	0.00	4,200.00	0.00	0.00	4,200.00	0.
ACTIVOS INTANGIBLES	6,000.00	0.00	-1,000.00	7,000.00	5,000.00	2,000.00	5,000.00	0.00	2,000.00	5,000.
SOFTWARE	6,000.00	0.00	-1,000.00	7,000.00	5,000.00	2,000.00	5,000.00	0.00	2,000.00	5,000.

**ESTADO DEL EJERCICIO DEL PRESUPUESTO POR CAPÍTULO DEL GASTO**  
**SISTEMA MUNICIPAL DIF DE VILLA DE ARISTA**  
**ESTADO DE SAN LUIS POTOSI**  
**Asignación Presupuestal Anual de Egresos al 31/dic/2016**  
**(Cifras en pesos y centavos)**

Tipo de Gasto:(Total)

Objeto del Gasto	PRESUPUESTO DE EGRESOS				Presupuesto Disponible para comprometer	Comprometido No Devengado	Presupuesto Sin Devengar	Ejerc		
	Aprobado	Ampliaciones	Reduccion	Modificado						
ADEFAS	402,000.00	30,000.00	372,000.00	60,000.00	0.00	60,000.00	0.00	60,000.00	(	
<b>Total =&gt;</b>	<b>3,677,866.41</b>	<b>1,471,909.83</b>	<b>385,744.67</b>	<b>4,764,031.57</b>	<b>2,749,921.25</b>	<b>2,014,110.32</b>	<b>2,749,921.25</b>	<b>0.00</b>	<b>2,014,110.32</b>	<b>2,749,921</b>

**SISTEMA MUNICIPAL DIF DE VILLA DE ARISTA**  
**ESTADO DE SAN LUIS POTOSI**  
**Estado Analítico de la Deuda y Otros Pasivos**  
**Del 1o de Enero AL 31-dic-2016**  
(Cifras en pesos y centavos)

DENOMINACIONES DE LAS DEUDAS	MONEDA DE CONTRATACIÓN	Institución o Pais Acreedor	Saldos al Momento "N-1 del Periodo"	Movimientos del Periodo			Saldos al Momento "N del Periodo"	
				Amortización Bruta	Colocación Bruta	Endeudamiento Neto del Periodo		Depuración o Conciliación
<b>OTROS PASIVOS</b>								
Pesos M.N.		Otros pasivos	713,457.48	3,061,987.51	2,951,837.19	(110,150.32)	(110,150.32)	603,307.16
		<b>SUBTOTAL =&gt;</b>	<b>713,457.48</b>	<b>3,061,987.51</b>	<b>2,951,837.19</b>	<b>(110,150.32)</b>	<b>(110,150.32)</b>	<b>603,307.16</b>
<b>TOTAL DEUDA Y OTRO PASIVOS =&gt;</b>			<b>713,457.48</b>	<b>3,061,987.51</b>	<b>2,951,837.19</b>	<b>(110,150.32)</b>	<b>(110,150.32)</b>	<b>603,307.16</b>



DR. MARTHA ALFREDO GAMEZ  
PRESIDENTA DEL SMDIF

DR. GEORGINA RODEA VALENCIA  
COORDINADORA DEL SMDIF

C.P. GERALDINE MORENO VAZQUEZ  
ADMINISTRADORA Y CONTADORA DEL SMDIF

LIC. CARLA BERENICE CASTILLO RUEPA  
CONTRALOR DEL SMDIF

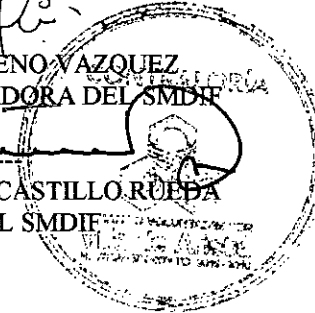



**Cuenta Pública 2016**  
**SISTEMA MUNICIPAL DIF DE VILLA DE ARISTA**  
**Endeudamiento Neto**  
 Del 1 de enero al 31 de diciembre de 2016

Identificación de Crédito o Instrumento	Contratación/Colocación A	Amortización B	Endeudamiento Neto C=A-B
<b>Creditos Bancarios</b>			
			0
			0
			0
			0
			0
			0
			0
			0
			0
			0
			0
<b>Total Creditos Bancarios</b>	<b>0</b>	<b>0</b>	<b>0</b>
<b>Otros Instrumentos de Deuda</b>			
			0
			0
			0
			0
			0
			0
			0
			0
			0
			0
<b>Total Otros Instrumentos de Deuda</b>	<b>0</b>	<b>0</b>	<b>0</b>
<b>TOTAL</b>	<b>0</b>	<b>0</b>	<b>0</b>

**El presente Formato No fue utilizado en razón de que la información referida no es aplicable**

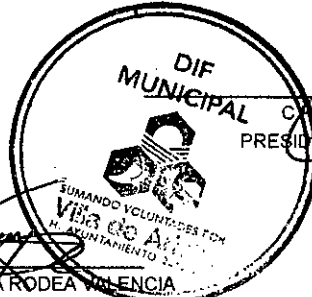

\_\_\_\_\_  
 LIT. GEORGINA RODEA VALENCIA  
 COORDINADORA SMDIF DE VILLA DE ARISTA

\_\_\_\_\_  
 C.P. MARTHA ALFARO GAMEZ  
 PRESIDENTE DEL SMDIF DE VILLA DE ARISTA

\_\_\_\_\_  
 C.P. ARIANA GERALDINE MORENO VAZQUEZ  
 CONTADOR DEL SMDIF DE VILLA DE ARISTA

**Cuenta Pública 2016**  
**SISTEMA MUNICIPAL DIF DE VILLA DE ARISTA**  
**Intereses de la Deuda**  
**Del 1 de enero al 31 de diciembre de 2016**

Identificación de Crédito o Instrumento	Devengado	Pagado
<b>Créditos Bancarios</b>		
<b>Total de intereses de Créditos Bancarios</b>	<b>0</b>	<b>0</b>
<b>Otros Instrumentos de Deuda</b>		
<b>Total de intereses de Otros Instrumentos de Deuda</b>	<b>0</b>	<b>0</b>
<b>TOTAL</b>	<b>0</b>	<b>0</b>

El Presente Formato No fue utilizado  
en razón de que la información referida  
no es aplicable

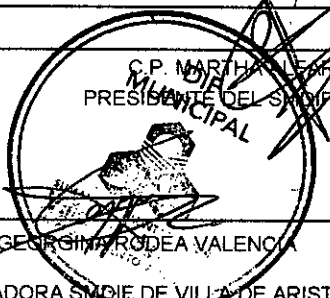

C.P. MARTHA FERRER GAMEZ  
PRESIDENTE DEL SMDIF DE VILLA DE ARISTA

LTF. GEORGINA RODEA VALENCIA  
COORDINADORA SMDIF DE VILLA DE ARISTA

C.P. ARIANA GERALDINE MORENO VAZQUEZ  
CONTADOR DEL SMDIF DE VILLA DE ARISTA



Moctezuma No. 8  
Zona Centro, C.P. 78940  
Villa de Arista, S.L.P.  
Tel: 486 86 205 41



**DEPARTAMENTO:** COORDINACIÓN

**Asunto:** Remisión de Indicadores de Cuenta Pública 2016

**OFICIO:** 00004/SMDIF-COORD-ADM/2017

Villa de Arista, San Luis Potosí, S.L.P., a 27 de Enero de 2017

**C.P.C. JOSÉ DE JESÚS MARTÍNEZ LOREDO**

**AUDITOR SUPERIOR DEL ESTADO DE SAN LUIS POTOSÍ, S.L.P.**

**PRESENTE.-**

La que Suscribe **Georgina Rodea Valencia**, Coordinadora General de Programas del Sistema Municipal del DIF, con domicilio en las oficinas que ocupa el Sistema Municipal para la Familia de Villa de Arista, S.L.P., por este medio me dirijo a usted a efectos de remitir expediente de Indicadores de Gestión de Cuenta Pública 2016, que en vínculo con DIF Estatal se atienden programas a beneficio de la población de Nuestro Municipio.

Hago entrega lo ya mencionado y lo expongo a continuación:

Indicadores

- Gestión en Salud
- Infancia Y familia
- Departamento Jurídico
- UBR

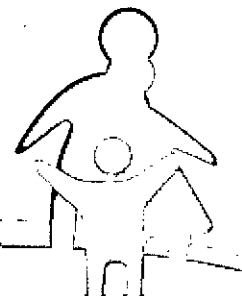



Moctezuma No. 8  
Zona Desarrollo Comunitario y Asistencia Alimentaria  
Villa de Arista, S.L.P.  
Tel: 486 86 295 44

**Coordinación Técnica de Inclusión de Personas con Discapacidad**

- Coordinación de Adultos Mayores

Remito a usted para los efectos administrativos que haya lugar lo anterior con objeto de cumplir con los requisitos solicitados para la Entrega - Recepción de la Cuenta Pública Anual 2016.

Se me tenga presentado en tiempo y forma el presente escrito, así como la información que acompaño.

Sin otro Particular por el momento quedo de Usted.

**ATENTAMENTE:**

**LFT. GEORGINA RODEA VALENCIA**

**COORDINADORA GENERAL DE PROGRAMAS**

**DEL SMDIF DE VILLA DE ARISTA S.L.P.**





Moctezuma No. 8  
Zona Centro, C.P. 78940  
Villa de Arista, S.L.P.  
Tel: 486 86 205 41



**DEPARTAMENTO:** COORDINACIÓN

**Asunto:** Remisión de Expediente de Cuenta Pública 2016

**OFICIO:** 00005/SMDIF-COORD-ADM/2017

Villa de Arista, San Luis Potosí, S.L.P., a 27 de Enero de 2017

**H. CONGRESO DEL ESTADO DE SAN LUIS POTOSÍ, S.L.P.**

**PRESENTE.-**

La que Suscribe **Georgina Rodea Valencia**, Coordinadora General de Programas del Sistema Municipal del DIF, con domicilio en las oficinas que ocupa el Sistema Municipal para la Familia de Villa de Arista, S.L.P., por este medio me dirijo a usted a efectos de remitir expediente de Indicadores de Gestión de Cuenta Pública 2016, que en vínculo con DIF Estatal se atienden programas a beneficio de la población de Nuestro Municipio.

Hago entrega lo ya mencionado y lo expongo a continuación:

Indicadores

- Gestión en Salud
- Infancia Y familia
- Departamento Jurídico
- UBR
- Desarrollo Comunitario y Asistencia Alimentaria





Moctezuma No. 8  
Zona Centro, C.P. 78110  
Villa de Arista, S.L.P.  
Tel: 482 96 20 00



- Coordinación de Adultos Mayores

Remito a usted para los efectos administrativos que haya lugar lo anterior con objeto de cumplir con los requisitos solicitados para la Entrega – Recepción de la Cuenta Pública Anual 2016.

Se me tenga presentado en tiempo y forma el presente escrito, así como la información que acompaño.

Sin otro Particular por el momento quedo de Usted.

**ATENTAMENTE:**

  
**LFT. GEORGINA RODEA VALENCIA**  
**COORDINADORA GENERAL DE PROGRAMAS**  
**DEL SMDIF DE VILLA DE ARISTA S.L.P.**



**PROYECTO DE PRESUPUESTO DE EGRESOS 2016**

Municipio de Villa de Arista, S.L.P.

**FICHA TECNICA**

Alineación con el PND y sus Programas

Plan Nacional de Desarrollo

Eje de política pública al que contribuye el Pp		Mexico Prospero	
Objetivo de eje de política pública al que contribuye el Pp		Mantener la estabilidad macroeconómica del país.	
<b>Matriz de Indicadores para Resultados</b>			
<b>Programas</b>			
<b>Nombre del Programa</b>	SALUD	<b>Descripción del Programa</b> (Descripción específica del problema que atiende a nivel Nacional, Estado o Municipio)	Crear vinculo con Instituciones de Salud y Sociales con la finalidad de fomentar, reforzar e incrementar acciones de salud.
<b>Resultados esperados del Programa</b>	preventivas y en caso necesario correctivas ante situaciones adversas de salud.		
<b>Objetivo del Programa</b>	comunidad consciente de la importancia de su salud.		
<b>Nivel de marginación atendido</b>	Medio-alto		

<b>Marque el nivel del objetivo en la Matriz de Marco Lógico</b>	Fin	Propósito	<b>Componente</b>	Actividad
------------------------------------------------------------------	-----	-----------	-------------------	-----------

<b>BENEFICIARIOS:</b>	11700
-----------------------	-------

RESUMEN NARRATIVO		INDICADORES			MEDIOS DE VERIFICACIÓN Y		SUPUESTOS
		INDICADOR	FÓRMULA	FRECUENCIA DE LA MEDICIÓN			
<b>FIN</b>	Mantener un municipio saludable, preservando la salud de nuestros habitantes	Porcentaje de solicitudes en DIF Municipal	Personas beneficiadas *100 / solicitudes del servicio	Mensual/Anual	INEGI	SSA	Poco probable

<b>PROPÓSITO Objetivo del Programa</b>	Otorgar atención con calidad, calidez, oportunidad y efectividad con el propósito de lograr una comunidad consciente de la importancia de su salud.	Porcentaje de solicitudes en DIF Municipal	personas beneficiadas *100 / solicitudes del servicio	Mensual/Anual	INEGI	SSA	Poco probable
<b>COMPONENTES Bienes y servicios que reciben los beneficiarios</b>	Dotación de medicamentos	Porcentaje de solicitudes en DIF Municipal	Personas beneficiadas *100 / solicitudes del servicio	Mensual/Anual	INEGI	SSA	Poco probable
	Apoyo economico para hemodiálisis	Porcentaje de solicitudes en DIF Municipal	Personas beneficiadas *100 / solicitudes del servicio	Mensual/Anual	INEGI	SSA	Poco probable
	Traslado de pacientes	Porcentaje de solicitudes en DIF Municipal	Personas beneficiadas *100 / solicitudes del servicio	Mensual/Anual	INEGI	SSA	Poco probable
	Prevención (platicas, talleres)	Porcentaje de solicitudes en DIF Municipal	Personas beneficiadas *100 / solicitudes del servicio	Mensual/Anual	INEGI	SSA	poco probable
	<b>COMPONENTE 1:</b>						
	Atender las solicitudes de medicamento	Porcentaje de solicitudes en DIF Municipal	Personas beneficiadas *100 / solicitudes del servicio	Mensual/Anual	INEGI	SSA	Poco probable
	Gestion de medicamento	Porcentaje de solicitudes en DIF Municipal	Personas beneficiadas *100 / solicitudes del servicio	Mensual/Anual	INEGI	SSA	Poco probable



**ACTIVIDADES O  
PROCESOS DE  
GESTIÓN Y  
PRODUCCIÓN  
DE  
COMPONENTES**

Gestion de exento de hospitalizacion de pacientes	Porcentaje de solicitudes en DIF Municipal	Personas beneficiadas *100 / solicitudes del servicio	Mensual/Anual	INEGI	SSA	Poco probable
<b>COMPONENTE 2:</b>						
Atender las solicitudes de de hemodialisis	Porcentaje de solicitudes en DIF Municipal	Personas beneficiadas *100 / solicitudes del servicio	Mensual/Anual	INEGI	SSA	Poco probable
Pago de sesiones de hemodialisis	Porcentaje de solicitudes en DIF Municipal	Personas beneficiadas *100 / solicitudes del servicio	Mensual/Anual	INEGI	SSA	Poco probable
Programación y presupuestación	Porcentaje de solicitudes en DIF Municipal	Personas beneficiadas *100 / solicitudes del servicio	Mensual/Anual	INEGI	SSA	Poco probable
<b>COMPONENTE 3:</b>						
Análisis de solicitud de traslados	Porcentaje de solicitudes en DIF Municipal	Personas beneficiadas *100 / solicitudes del servicio	Mensual/Anual	INEGI	SSA	Poco probable
Traslados a Unidades de 2do y 3er Nivel de Salud	Porcentaje de solicitudes en DIF Municipal	Personas beneficiadas *100 / solicitudes del servicio	Mensual/Anual	INEGI	SSA	Poco probable
Programación y presupuestación	Porcentaje de solicitudes en DIF Municipal	Personas beneficiadas *100 / solicitudes del servicio	Mensual/Anual	INEGI	SSA	Poco probable
<b>COMPONENTE 4:</b>						

Atención en solicitudes de demanda de consultas, talleres, detecciones	Porcentaje de solicitudes en DIF Municipal	personas beneficiadas *100 / solicitudes del servicio	Mensual/Anual	INEGI	SSA	Poco probable
Platicas,talleres, detecciones y consultas	Porcentaje de solicitudes en DIF Municipal	personas beneficiadas *100 / solicitudes del servicio	Mensual/Anual	INEGI	SSA	Poco probable
Programación y presupuestación	Porcentaje de solicitudes en DIF Municipal	personas beneficiadas *100 / solicitudes del servicio	Mensual/Anual	INEGI	SSA	Poco probable

Indicador			
Datos de Identificación del Indicador			
Nombre del indicador	Atencion y prevencion		
Tipo de indicador para resultados:	Estratégico		De Gestión
Dimensión del Indicador:	Eficiencia	Eficacia	Calidad Economía
Numerador del indicador	Beneficiarios del programa		Dato 1 11.700
Denominador del indicador	Personas que acudieron a la institucion		Dato 2 15.000
Resultado del indicador			Frecuencia de la Medición : Anual/Mensual
Localidades atendidas:	22 localidades y cabecera municipal		Total de beneficiarios: 11.700

Contacto Indicador						
Nombre	Georgina	Apellido:	Paterno	Rodea	Materno	Valencia
Area	SMDIF		Puesto	Coordinadora General de Programas		
Correo electrónico	difvilladearista@hotmail.com					
Teléfono	Lada	01 (486)	Teléfono	8620541	Extensión	--
Teléfono celular	--					

Determinación de Metas						
Meta Anual		Planeada	X	Real		Alcance

**PROYECTO DE PRESUPUESTO DE EGRESOS 2016**

**Municipio de Villa de Arista, S.L.P.**

**FICHA TECNICA**

**Alineación con el PND y sus Programas**

**Plan Nacional de Desarrollo**

<b>Eje de política pública al que contribuye el Pp</b>		México Con Educación de Calidad	
<b>Objetivo de eje de política pública al que contribuye el Pp</b>		Garantizar un desarrollo integral de los mexicanos.	
<b>Matriz de Indicadores para Resultados</b>			
<b>Programas</b>			
<b>Nombre del Programa</b>	Infancia y Familia	<b>Descripción del Programa</b> (Descripción específica del problema que atiende a nivel Nacional, Estado o Municipio)	Capacitación a diferentes niveles educativos a problemas de la vida cotidiana.
<b>Resultados esperados del Programa</b>	Disminuir los conflictos familiares o las problemáticas de las familias.		
<b>Objetivo del Programa</b>	Brindar información sobre diferentes temas de salud y bienestar emocional a las familias de nuestro municipio.		
<b>Nivel de marginación atendido</b>	Medio - Alto		

<b>Marque el nivel del objetivo en la Matriz de Marco Lógico</b>	Fin	Propósito	<b>Componente</b>	Actividad
------------------------------------------------------------------	-----	-----------	-------------------	-----------

<b>BENEFICIARIOS:</b>	2200 personas
-----------------------	---------------

RESUMEN NARRATIVO		INDICADORES			MEDIOS DE VERIFICACIÓN Y		SUPUESTOS
		INDICADOR	FÓRMULA	FRECUENCIA DE LA MEDICIÓN			
<b>FIN</b>	Disminuir los conflictos familiares o las problemáticas de las familias.	Porcentaje de platicas, talleres y campañas otorgadas.	Porcentaje de platicas, talleres y campañas otorgadas * 100 / Solicitadas.	Mensual/Anual	INEGI	DIF Estatal, AA, Instituciones Educativas.	Poco probable
<b>PROPÓSITO</b> <b>Objetivo del Programa</b>	Brindar información sobre diferentes temas de salud y bienestar emocional a las familias de nuestro municipio.	Porcentaje de platicas, talleres y campañas otorgadas.	Porcentaje de platicas, talleres y campañas otorgadas * 100 / Solicitadas.	Mensual/Anual	INEGI	DIF Estatal, AA, Instituciones Educativas.	Poco probable

<b>COMPONENTES</b> Bienes y servicios que reciben los beneficiarios	Semanas de Concientización	Número de platicas otorgadas	Número de platicas otorgadas * 100 / solicitudes	Mensual/Anual	INEGI	DIF Estatal, AA, Instituciones Educativas.	Poco probable
	Talleres	Procentaje de número de sesiones otorgadas.	Número de sesiones * 100 / Solicitudes de Escuelas.	Mensual/Anual	INEGI	DIF Estatal, AA, Instituciones Educativas.	Poco probable
	Pláticas de Prevención	Número de platicas otorgadas	Número de platicas otorgadas * 100 / solicitudes	Mensual/Anual	INEGI	DIF Estatal, AA, Instituciones Educativas.	Poco probable
	Campañas	Numero de platicas otorgadas.	numero de platicas otorgadas * 100 / solicitudes	Mensual/Anual	INEGI	DIF Estatal, AA, Instituciones Educativas.	Poco probable
<b>COMPONENTE 1:</b>							
	Compartiendo Esfuerzos	Porcentaje de solicitudes en SMDIF.	Número de platicas otorgadas * 100 / solicitudes	Mensual/Anual	INEGI	DIF Estatal, AA, Instituciones Educativas.	Poco probable
	Semana Nacional de Alcoholismo	Porcentaje de solicitudes en SMDIF.	Número de platicas otorgadas * 100 / solicitudes	Mensual/Anual	INEGI	DIF Estatal, AA, Instituciones Educativas.	Poco probable
	Semana del Buen Trato	Porcentaje de solicitudes en SMDIF.	Número de platicas otorgadas * 100 / solicitudes	Mensual/Anual	INEGI	DIF Estatal, AA, Instituciones Educativas.	Poco probable
<b>COMPONENTE 2:</b>							
	Mitos y Realidades de las drogas	Porcentaje de solicitudes en SMDIF.	Número de platicas otorgadas * 100 / solicitudes	Mensual/Anual	INEGI	DIF Estatal, AA, Instituciones Educativas.	Poco probable

<b>ACTIVIDADES O PROCESOS DE GESTIÓN Y PRODUCCIÓN DE COMPONENTES</b>	Alternativas para prevenir el embarazo en adolescentes	Porcentaje de solicitudes en SMDIF.	Número de pláticas otorgadas * 100 / solicitudes	Mensual/Anual	INEGI	DIF Estatal, AA, Instituciones Educativas.	Poco probable
	Salud Mental	Porcentaje de solicitudes en SMDIF.	Número de pláticas otorgadas * 100 / solicitudes	Mensual/Anual	INEGI	DIF Estatal, AA, Instituciones Educativas.	Poco probable
	<b>COMPONENTE 3:</b>						
	Bullying	Porcentaje de solicitudes en SMDIF.	Total de pláticas otorgadas * 100 / solicitudes	Mensual/Anual	INEGI	DIF Estatal, AA, Instituciones Educativas.	Poco probable
	Acoso Escolar	Porcentaje de solicitudes en SMDIF.	Total de pláticas otorgadas * 100 / solicitudes	Mensual/Anual	INEGI	DIF Estatal, AA, Instituciones Educativas.	Poco probable
	Violencia	Porcentaje de solicitudes en SMDIF.	Total de pláticas otorgadas * 100 / solicitudes	Mensual/Anual	INEGI	DIF Estatal, AA, Instituciones Educativas.	Poco probable
	<b>COMPONENTE 4:</b>						
	Campaña Nacional de Salud	Porcentaje de solicitudes en SMDIF.	Total de pláticas otorgadas * 100 / solicitudes.	Mensual/Anual	INEGI	DIF Estatal, AA, Instituciones Educativas.	Poco probable
	Campaña del Buen trato al Adulto Mayor	Porcentaje de solicitudes en SMDIF.	Total de pláticas otorgadas * 100 / solicitudes.	Mensual/Anual	INEGI	DIF Estatal, AA, Instituciones Educativas.	Poco probable
	Comparte tu Energía	Porcentaje de solicitudes en SMDIF.	Total de pláticas otorgadas * 100 / solicitudes.	Mensual/Anual	INEGI	DIF Estatal, AA, Instituciones Educativas.	Poco probable

<b>Indicador</b>	
<b>Datos de Identificación del Indicador</b>	
<b>Nombre del indicador</b>	Capacitación y prevención a diferentes niveles educativos.

<b>Tipo de indicador para resultados :</b>		Estratégico		De Gestión	
<b>Dimensión del Indicador:</b>	Eficiencia	Eficacia	Calidad		Economía
<b>Numerador del indicador</b>	Beneficiarios del Programa			Dato 1	2200
<b>Denominador del indicador</b>	Total de personas que solicitaron el servicio			Dato 2	2200
<b>Resultado del indicador</b>				<b>Frecuencia de la Medición :</b>	Anual
<b>Localidades atendidas:</b>	12 localidades			<b>Total de beneficiarios:</b>	2200

Contacto Indicador						
<b>Nombre</b>	Georgina	<b>Apellido:</b>	Paterno	Rodea	<b>Materno</b>	Valencia
<b>Area</b>	SMDIF		<b>Puesto</b>	Coordinadora General de Programas		
<b>Correo electrónico</b>	difvilladearista@hotmail.com					
<b>Teléfono</b>	<b>Lada</b>	01 (486)	<b>Teléfono</b>	8620541	<b>Extensión</b>	--
<b>Teléfono celular</b>	--					

Determinación de Metas						
<b>Meta Anual</b>		Planeada	X	Real		Alcance

**PROYECTO DE PRESUPUESTO DE EGRESOS 2016**

**Municipio de Villa de Arista, S.L.P.**

**FICHA TÉCNICA**

**Alineación con el PND y sus Programas**

**Plan Nacional de Desarrollo**

<b>Eje de política pública al que contribuye el Pp</b>		México Con Educación de Calidad	
<b>Objetivo de eje de política pública al que contribuye el Pp</b>		Garantizar un desarrollo integral de los mexicanos.	
<b>Matriz de Indicadores para Resultados</b>			
<b>Programas</b>			
<b>Nombre del Programa</b>	Desarrollo Comunitario y Asistencia Alimentaria	<b>Descripción del Programa</b> (Descripción específica del problema que atiende a nivel Nacional, Estado o Municipio)	Entrega de apoyos y programas que contribuyan a la desnutrición y una sana alimentación.
<b>Resultados esperados del Programa</b>	Beneficiar socialmente a los núcleos familiares.		
<b>Objetivo del Programa</b>	Contribuir e impulsar la seguridad alimentaria y el fortalecimiento de los niños, niñas y los adolescentes, así como personas en estado de vulnerabilidad.		
<b>Nivel de marginación atendido</b>	Medio - Alto		

<b>Marque el nivel del objetivo en la Matriz de Marco Lógico</b>	Fin	Propósito	Componente	Actividad
------------------------------------------------------------------	-----	-----------	------------	-----------

<b>BENEFICIARIOS:</b>	1461
-----------------------	------

RESUMEN NARRATIVO		INDICADORES			MEDIOS DE VERIFICACIÓN Y		SUPUESTOS
		INDICADOR	FÓRMULA	FRECUENCIA DE LA MEDICIÓN			Poco Probable
<b>FIN</b>	Disminuir el grado de desnutrición en la población objetivo	Porcentaje de total de beneficiarios atendidos y apoyos entregados.	Total de beneficiarios atendidos y apoyos entregados * 100 / personas convocadas.	Mensual/Anual	INEGI	DIF Estatal	Poco Probable

<b>PROPÓSITO Objetivo del Programa</b>	Contribuir e impulsar la seguridad alimentaria y el fortalecimiento de los niños, niñas y los adolescentes, así como personas en estado de vulnerabilidad.	Porcentaje de total de beneficiarios atendidos y apoyos entregados.	Total de beneficiarios atendidos y apoyos entregados * 100 / personas convocadas.	Mensual/Anual	INEGI	DIF Estatal	Poco Probable
<b>COMPONENTES Bienes y servicios que reciben los beneficiarios</b>	Desayunos Escolares Fríos	Porcentaje de desayunos entregados.	Total desayunos entregados / beneficiarios.	Mensual/Anual	INEGI	DIF Estatal	Poco Probable
	Apoyo Alimentario a Menores	Porcentaje de desayunos entregados.	Total de desayunos entregados * 100 / Personas convocadas.	Mensual/Anual	INEGI	DIF Estatal	Poco Probable
	Asistencia Alimentaria a Sujetos Vulnerables	Porcentaje de despensas entregadas.	Total de despensas entregadas * 100 / Personas convocadas.	Mensual/Anual	INEGI	DIF Estatal	Poco Probable
<b>COMPONENTE 1:</b>							
	Recibir papelería del beneficiario	Porcentaje total de beneficiarios.	Total de beneficiarios * 100 / Personas convocadas.	Mensual/Anual	INEGI	DIF Estatal	Poco Probable
	Reuniones para dar conocer el programa	Porcentaje de reuniones.	Total de reuniones *100 / personas convocadas.	Mensual/Anual	INEGI	DIF Estatal	Poco Probable
	Entrega de desayunos	Porcentaje de número de desayunos entregados.	Total de desayunos entregados * 100 / Personas convocadas.	Mensual/Anual	INEGI	DIF Estatal	Poco Probable



**ACTIVIDADES O  
PROCESOS DE  
GESTIÓN Y  
PRODUCCIÓN DE  
COMPONENTES**

Captura de cédulas en plataforma	Porcentaje de cédulas entregadas.	Total de cédulas entregadas * 100 / Personas convocadas.	Mensual/Anual	INEGI	DIF Estatal	Poco Probable
<b>COMPONENTE 2:</b>						
Recibir papelería del beneficiario	Porcentaje de cédulas entregadas.	Total de beneficiarios * 100 / Personas convocadas.	Mensual/Anual	INEGI	DIF Estatal	Poco Probable
Reuniones para dar conocer el programa	Porcentaje de cédulas entregadas.	Total de reuniones *100 / personas convocadas.	Mensual/Anual	INEGI	DIF Estatal	Poco Probable
Entrega de desayunos	Porcentaje de cédulas entregadas.	Total de desayunos entregados * 100 / Personas convocadas.	Mensual/Anual	INEGI	DIF Estatal	Poco Probable
Captura de cédulas en plataforma	Porcentaje de cédulas entregadas.	Total de cédulas entregadas * 100 / Personas convocadas.	Mensual/Anual	INEGI	DIF Estatal	Poco Probable
<b>COMPONENTE 3:</b>						
Recibir papelería del beneficiario, integración de expediente	Porcentaje de solicitudes en DIF Municipal	Personas beneficiadas *100 / solicitudes del servicio	Mensual/Anual	INEGI	DIF Estatal	Poco Probable

Reuniones para dar conocer el programa	Porcentaje de solicitudes en DIF Municipal	Personas beneficiadas *100 / solicitudes del servicio	Mensual/Anual	INEGI	DIF Estatal	Poco Probable
Entrega de desayunos	Porcentaje de solicitudes en DIF Municipal	Personas beneficiadas *100 / solicitudes del servicio	Mensual/Anual	INEGI	DIF Estatal	Poco Probable
Captura de cédulas en plataforma	Porcentaje de solicitudes en DIF Municipal	Personas beneficiadas *100 / solicitudes del servicio	Mensual/Anual	INEGI	DIF Estatal	Poco Probable
Programación presupuestación	Porcentaje de solicitudes en DIF Municipal	Personas beneficiadas *100 / solicitudes del servicio	Mensual/Anual	INEGI	DIF Estatal	Poco Probable

**Indicador**

**Datos de Identificación del Indicador**

<b>Nombre del indicador</b>		Seguridad Alimentaria			
<b>Tipo de indicador para resultados:</b>		Estrategico		De Gestión	
<b>Dimensión del Indicador:</b>	Eficiencia	Eficacia	Calidad	Economía	
<b>Numerador del indicador</b>	Número de beneficiados		Dato 1	1461	
<b>Denominador del indicador</b>	Número de beneficiarios		Dato 2	1461	
<b>Resultado del indicador</b>				<b>Frecuencia de la Medición:</b>	Anual
<b>Localidades atendidas:</b>	22 localidades			<b>Total de beneficiarios:</b>	1461

**Contacto Indicador**

<b>Nombre</b>	Georgina	<b>Apellido:</b>	Paterno	Rodea	Materno	Valencia
<b>Area</b>	SMDIF			<b>Puesto</b>	Coordinadora General de Programas	
<b>Correo electrónico</b>	divilladeartista@hotmail.com					
<b>Teléfono</b>	<b>Lada</b>	01 (486)	<b>Teléfono</b>	8620541	<b>Extensión</b>	--
<b>Teléfono celular</b>	--					

**Determinación de Metas**

<b>Meta Anual</b>	Planeada	X	Real	Alcance
-------------------	----------	---	------	---------

**PROYECTO DE PRESUPUESTO DE EGRESOS 2016**

**Municipio de Villa de Arista, S.L.P.**

**FICHA TÉCNICA**

**Alineación con el PND y sus Programas**

**Plan Nacional de Desarrollo**

<b>Eje de política pública al que contribuye el Pp</b>	México Incluyente
<b>Objetivo de eje de política pública al que contribuye el Pp</b>	Promover la participación social
<b>Matriz de Indicadores para Resultados</b>	
<b>Programas</b>	
<b>Nombre del Programa</b>	Unidad Básica de Rehabilitación
<b>Descripción del Programa</b> (Descripción específica del problema que atiende a nivel Nacional, Estado o	
<b>Resultados esperados del Programa</b>	Reintegrar a las personas con algún problema psicologico o fisico mejora
<b>Objetivo del Programa</b>	Proporcionar servicios de rehabilitación, promoción de la salud y preven
<b>Nivel de marginación atendido</b>	Medio - Alto

<b>Marque el nivel del objetivo en la Matriz de Marco Lógico</b>	Fin	Propósito	<b>Componente</b>
------------------------------------------------------------------	-----	-----------	-------------------

<b>BENEFICIARIOS:</b>	714
-----------------------	-----

RESUMEN NARRATIVO		INDICADORES			MEDIOS DE VERIFICACIÓN Y	
		INDICADOR	FÓRMULA	FRECUENCIA DE LA MEDICIÓN		
<b>FIN</b>	Mejorar la funcionalidad e integración de personas con discapacidad del municipio.	Porcentaje del total de tratamientos, valoraciones, platicas y sesiones aplicadas.	Total de tratamientos, valoraciones, platicas y sesiones aplicadas.	Mensual/Anual	INEGI	CREE, INSTITUCIONES DE SALUD Y EDUCATIVAS.
<b>PROPÓSITO Objetivo del Programa</b>	Proporcionar servicios de rehabilitación, promoción de la salud y prevención de discapacidad.	Porcentaje del total de tratamientos, valoraciones, platicas y sesiones aplicadas.	Porcentaje del total de tratamientos, valoraciones, platicas y sesiones aplicadas.	Mensual/Anual	INEGI	CREE, INSTITUCIONES DE SALUD Y EDUCATIVAS.

<b>COMPONENTES</b> Bienes y servicios que reciben los beneficiarios	Terapia de Lenguaje	Porcentaje total de sesiones y tratamientos.	Total de sesiones y tratamientos * 100 / Solicitudes del servicio.	Mensual/Anual	INEGI	CREE
	Terapia Física	Porcentaje del total de sesiones, tratamientos e ingresos.	Total de sesiones, tratamientos e ingresos * 100 / Solicitudes del servicio.	Mensual/Anual	INEGI	CREE, HOSPITAL CENTRAL Y CENTROS REHAB PARTICULARES.
	Psicología	Porcentaje del total de sesiones, valoraciones y canalizaciones.	Número de sesiones, valoraciones o canalizaciones * 100 / Solicitudes del servicio.	Mensual/Anual	INEGI	CREE Y CLÍNICA PSIQUIÁTRICA E. N.
	Trabajo Social	Porcentaje del total de visitas, estudios socioeconomico s y platicas.	Porcentaje del total de visitas, estudios socioeconomico s y platicas.	Mensual/Anual	INEGI	SMDIF, SEDIF, INSTITUCIONES EDUCATIVAS.
<b>COMPONENTE 1:</b>						
	Tratamiento Orofacial	Porcentaje de solicitudes en SMDIF.	Personas beneficiadas *100 / solicitudes del servicio.	Mensual/Anual	INEGI	CREE
	Técnicas de Onomatopeyas	Porcentaje de solicitudes en SMDIF.	Personas beneficiadas *100 / solicitudes del servicio.	Mensual/Anual	INEGI	CREE

**ACTIVIDADES O  
PROCESOS DE  
GESTIÓN Y  
PRODUCCIÓN DE  
COMPONENTES**

Técnicas Audiovisuales	Porcentaje de solicitudes en SMDIF.	Personas beneficiadas *100 / solicitudes del servicio.	Mensual/Anual	INEGI	CREE
Programación y presupuestación	Porcentaje de solicitudes en SMDIF.	Personas beneficiadas *100 / solicitudes del servicio.	Mensual/Anual	INEGI	CREE
<b>COMPONENTE 2:</b>					
Sesiones de Fisioterapia	Total de sesiones aplicadas a la semana.	Personas beneficiadas *100 / solicitudes del servicio.	Mensual/Anual	INEGI	CREE, HOSPITAL CENTRAL Y CENTROS REHAB PARTICULARES.
Aplicación de tratamientos	Número de tratamientos aplicados.	Personas beneficiadas *100 / solicitudes del servicio.	Mensual/Anual	INEGI	CREE, HOSPITAL CENTRAL Y CENTROS REHAB PARTICULARES.
Recepción de ingresos al área y canalizaciones.	Número de ingresos y canalizaciones.	Personas beneficiadas *100 / solicitudes del servicio.	Mensual/Anual	INEGI	CREE, HOSPITAL CENTRAL Y CENTROS REHAB PARTICULARES.
Programación y presupuestación	Porcentaje de solicitudes en SMDIF.	Personas beneficiadas *100 / solicitudes del servicio.	Mensual/Anual	INEGI	CREE, HOSPITAL CENTRAL Y CENTROS REHAB PARTICULARES.
<b>COMPONENTE 3:</b>					
Valoraciones Psicológicas	Total de sesiones aplicadas.	Personas beneficiadas *100 / solicitudes del servicio.	Mensual/Anual	INEGI	CREE, CLÍNICA PSIQUIÁTRICA E. N.

Terapia Individual	Total de sesiones aplicadas.	Personas beneficiadas *100 / solicitudes del servicio.	Mensual/Anual	INEGI	CREE, CLÍNICA PSIQUIÁTRICA E. N.
Terapia Familiar	Total de sesiones aplicadas.	Personas beneficiadas *100 / solicitudes del servicio.	Mensual/Anual	INEGI	CREE, CLÍNICA PSIQUIÁTRICA E. N.
Programación y presupuestación	Porcentaje de solicitudes en SMDIF.	Personas beneficiadas *100 / solicitudes del servicio.	Mensual/Anual	INEGI	CREE, CLÍNICA PSIQUIÁTRICA E. N.
<b>COMPONENTE 4:</b>					
Visitas domiciliares	Porcentaje total de número de visitas.	Total de visitas * 100 / solicitudes enviadas.	Mensual/Anual	INEGI	SMDIF, SEDIF, INSTITUCIONES EDUCATIVAS.
Estudios Socioeconómicos	Porcentaje total de estudios socioeconómicos.	Total de estudios * 100 / solicitudes enviadas.	Mensual/Anual	INEGI	SMDIF, SEDIF, INSTITUCIONES EDUCATIVAS.
Pláticas y talleres	Porcentaje de pláticas y talleres otorgados.	Total de pláticas o talleres * 100 / solicitudes enviadas.	Mensual/Anual	INEGI	SMDIF, SEDIF, INSTITUCIONES EDUCATIVAS.
Programación y presupuestación	Porcentaje de solicitudes en SMDIF.	Personas beneficiadas *100 / solicitudes del servicio.	Mensual/Anual	INEGI	SMDIF, SEDIF, INSTITUCIONES EDUCATIVAS.

<b>Indicador</b>	
<b>Datos de Identificación del Indicador</b>	
<b>Nombre del indicador</b>	Atención y prevención en rehabilitación.

<b>Tipo de indicador para resultados:</b>		Estratégico	
<b>Dimensión del Indicador:</b>	Eficiencia	Eficacia	Calidad
<b>Numerador del indicador</b>	Beneficiarios del programa		Dato 1
<b>Denominador del indicador</b>	Solicitudes de Ingreso o atención		Dato 2
<b>Resultado del indicador</b>	94%	Frecuencia de la Medición :	
<b>Localidades atendidas:</b>	12		Total de beneficiarios:

<b>Contacto Indicador</b>					
<b>Nombre</b>	Georgina	<b>Apellido:</b>	Paterno	Rodea	Materno
<b>Area</b>	SMDIF		<b>Puesto</b>	Coordinadora Gener	
<b>Correo electrónico</b>	difvilladearista@hotmail.com				
<b>Teléfono</b>	Lada	01 (486)	<b>Teléfono</b>	8620541	<b>Extensión</b>
<b>Teléfono celular</b>					

<b>Determinación de Metas</b>					
<b>Meta Anual</b>		Planeada	<input checked="" type="checkbox"/>	Real	Alcance

**PROYECTO DE PRESUPUESTO DE EGRESOS 2016**

Municipio de Villa de Arista, S.L.P.

**FICHA TÉCNICA**

Alineación con el PND y sus Programas

Plan Nacional de Desarrollo

Eje de política pública al que contribuye el Pp	México en Paz
-------------------------------------------------	---------------

Objetivo de eje de política pública al que contribuye el Pp	Garantiza la gobernabilidad, la democracia y la seguridad de su población.
-------------------------------------------------------------	----------------------------------------------------------------------------

**Matriz de Indicadores para Resultados**

**Programas**

<b>Nombre del Programa</b>	Departamento Jurídico	<b>Descripción del Programa</b> (Descripción específica del problema que atiende a nivel Nacional, Estado o Municipio)	Brindar orientación jurídica familiar velando el interés superior de los menores, adulto mayor y personas con discapacidad.
<b>Resultados esperados del Programa</b>	Que la población del municipio cuente con el respaldo jurídico necesario.		
<b>Objetivo del Programa</b>	Brindar servicios de consultoría y asesoramiento jurídico.		
<b>Nivel de marginación atendido</b>	Medio - Alto		

Marque el nivel del objetivo en la Matriz de Marco Lógico	Fin	Propósito	<b>Componente</b>	Actividad
-----------------------------------------------------------	-----	-----------	-------------------	-----------

<b>BENEFICIARIOS:</b>	1132
-----------------------	------

RESUMEN NARRATIVO		INDICADORES			MEDIOS DE VERIFICACIÓN Y		SUPUESTOS
		INDICADOR	FÓRMULA	FRECUENCIA DE LA MEDICIÓN	INEGI	Poder Judicial de la Federación del estado	
<b>FIN</b>	Atender los asuntos legales de la población del Municipio	Porcentaje de solicitudes en DIF Municipal	Solicitudes * 100 / Pobalación atendida	Mensual/Anual	INEGI	Poder Judicial de la Federación del Estado	Poco probable



<b>PROPÓSITO Objetivo del Programa</b>	Brindar servicios de consultoría y asesoramiento jurídico	Porcentaje de solicitudes en DIF Municipal	Solicitudes * 100 / Pobalción atendida	Mensual/Anual	INEGI	Poder Judicial de la Federación del Estado	Poco probable
<b>COMPONENTES Bienes y servicios que reciben los beneficiarios</b>	Juicios	Porcentaje de solicitudes en DIF Municipal	Solicitudes * 100 / Pobalción atendida	Mensual/Anual	INEGI	Poder Judicial de la Federación del Estado	Poco probable
	Convenios, costancias	Porcentaje de solicitudes en DIF Municipal	Solicitudes * 100 / Pobalción atendida	Mensual/Anual	INEGI	Poder Judicial de la Federación del Estado	Poco probable
	Canalizaciones	Porcentaje de solicitudes en DIF Municipal	Solicitudes * 100 / Pobalción atendida	Mensual/Anual	INEGI	Poder Judicial de la Federación del Estado	Poco probable
	Tramites Administrativos	Porcentaje de solicitudes en DIF Municipal	Solicitudes * 100 / Pobalción atendida	Mensual/Anual	INEGI	Dirección General del Registro Civil de SLP.	Poco probable
	<b>COMPONENTE 1:</b>						
	Atención de Solicitudes	Porcentaje de solicitudes en DIF Municipal	Solicitudes * 100 / Pobalción atendida	Mensual/Anual	INEGI	Poder Judicial de la Federación del Estado	Poco probable
	Análisis de solicitud de juicios	Porcentaje de solicitudes en DIF Municipal	Solicitudes * 100 / Pobalción atendida	Mensual/Anual	INEGI	Poder Judicial de la Federación del Estado	Poco probable
	Trámites ante Instituciones Gubernamentales	Porcentaje de solicitudes en DIF Municipal	Solicitudes * 100 / Pobalción atendida	Mensual/Anual	INEGI	Poder Judicial de la Federación del Estado	Poco probable

ACTIVIDADES O  
PROCESOS DE  
GESTIÓN Y  
PRODUCCIÓN DE  
COMPONENTES

COMPONENTE 2:						
Atención de Solicitudes	Porcentaje de solicitudes en DIF Municipal	Solicitudes * 100 / Población atendida	Mensual/Anual	INEGI	Poder Judicial de la Federación del Estado	Poco probable
Gestión y Patrocinio	Porcentaje de solicitudes en DIF Municipal	Solicitudes * 100 / Población atendida	Mensual/Anual	INEGI	Poder Judicial de la Federación del Estado	Poco probable
Canalizaciones	Porcentaje de solicitudes en DIF Municipal	Solicitudes * 100 / Población atendida	Mensual/Anual	INEGI	Poder Judicial de la Federación del Estado	Poco probable
COMPONENTE 3:						
Atencion de Solicitudes	Porcentaje de solicitudes en DIF Municipal	Solicitudes * 100 / Población atendida	Mensual/Anual	INEGI	Poder Judicial de la Federación del Estado	Poco probable
Canalizaciones	Porcentaje de solicitudes en DIF Municipal	Solicitudes * 100 / Población atendida	Mensual/Anual	INEGI	Poder Judicial de la Federación del Estado	Poco probable
Seguimientos	Porcentaje de solicitudes en DIF Municipal	Solicitudes * 100 / Población atendida	Mensual/Anual	INEGI	Poder Judicial de la Federación del Estado	Poco probable
COMPONENTE 4:						
Atención de Solicitudes	Porcentaje de solicitudes en DIF Municipal	Solicitudes * 100 / Población atendida	Mensual/Anual	INEGI	Dirección General del Registro Civil de SLP.	Poco probable

Armar Expedientes	Porcentaje de solicitudes en DIF Municipal	solicitudes*100/pobalcion atendida	Mensual/Anual	INEGI	Direccion General del Registro Civil de SLP.	Poco probable
Presentación de Expedientes	Porcentaje de solicitudes en DIF Municipal	solicitudes*100/pobalcion atendida	Mensual/Anual	INEGI	Direccion General del Registro Civil de SLP.	Poco probable

Indicador			
Datos de Identificación del Indicador			
Nombre del indicador	Consultoría y Asesoramiento Jurídico		
Tipo de indicador para resultados:	Estratégico		De Gestión
Dimensión del Indicador:	Eficiencia	Eficacia	Economía
Numerador del indicador	beneficiarios del programa		Dato 1 1132
Denominador del indicador	personas que acudieron a la institución		Dato 2 450
Resultado del indicador	Frecuencia de la Medición :		Anual
Localidades atendidas:	22 localidades		Total de beneficiarios: 1, 132

Contacto Indicador					
Nombre	Georgina	Apellido:	Paterno	Rodea	Materno Valencia
Area	SMDIF		Puesto	Coordinadora General de Programas	
Correo electrónico	difvilladeartista@hotmail.com				
Teléfono	Lada	01 (486)	Teléfono	8620541	Extensión
Teléfono celular	--				

Determinación de Metas					
Meta Anual	Planeada	X	Real	Alcance	

**PROYECTO DE PRESUPUESTO DE EGRESOS 2016**

**Municipio de Villa de Arista, S.L.P.**

**FICHA TECNICA**

**Alineación con el PND y sus Programas**

**Plan Nacional de Desarrollo**

<b>Eje de política pública al que contribuye el Pp</b>		México Incluyente	
<b>Objetivo de eje de política pública al que contribuye el Pp</b>		Promover la participación social	
<b>Matriz de Indicadores para Resultados</b>			
<b>Programas</b>			
<b>Nombre del Programa</b>	Coordinador Técnico para la Inclusión de Personas con Discapacidad	<b>Descripción del Programa</b> (Descripción específica del problema que atiende a nivel Nacional, Estado o Municipio)	Promueve la inclusión social y el respeto de los derechos de las personas con discapacidad.
<b>Resultados esperados del Programa</b>	Beneficiar a personas con discapacidad con ayudas técnicas necesarias para incluirse en la sociedad actual.		
<b>Objetivo del Programa</b>	Promover, proteger y asegurar los derechos humanos y libertades fundamentales por todas las personas con discapacidad.		
<b>Nivel de marginación atendido</b>	Medio-Alto		

<b>Marque el nivel del objetivo en la Matriz de Marco Lógico</b>	Fin	Propósito	Componente	Actividad
------------------------------------------------------------------	-----	-----------	------------	-----------

<b>BENEFICIARIOS:</b>	30 personas
-----------------------	-------------

RESUMEN NARRATIVO		INDICADORES			MEDIOS DE VERIFICACIÓN Y		SUPUESTOS
		INDICADOR	FÓRMULA	FRECUENCIA DE LA MEDICIÓN			
<b>FIN</b>	Beneficiar a las personas con discapacidad a llevar una vida digna libre de discriminación.	Porcentaje de ayudas técnicas entregadas.	Total de ayudas técnicas entregadas *100 / Total de solicitudes.	Anual	INEGI	DIF Estatal	Poco Probable

<b>PROPÓSITO Objetivo del Programa</b>	Promover, proteger y asegurar los derechos humanos y libertades fundamentales por todas las personas con discapacidad.	Porcentaje de apoyos entregados.	Total de ayudas técnicas entregadas *100 / Total de solicitudes.	Anual	INEGI	DIF Estatal	Poco Probable
<b>COMPONENTES Bienes y servicios que reciben los beneficiarios</b>	Credencialización	Porcentaje de credenciales otorgadas.	Total de credenciales entregadas * 100 / Total de Solicitudes.	Anual	INEGI	DIF Estatal	Poco Probable
	Tramite de ayuda técnicas	Porcentaje de ayudas Técnicas entregadas.	Total de ayudas técnicas entregadas *100 / Total de solicitudes.	Anual	INEGI	DIF Estatal, Instituciones de Salud y CREE.	Poco Probable
	Prevención y Difusión	Porcentaje de pláticas y talleres otorgados.	Total de pláticas y talleres otorgados * 100 / Total de solicitudes.	Anual	INEGI	DIF Estatal, Instituciones de Salud y CREE.	Poco Probable
	Canalizaciones	Porcentaje de Canalizaciones realizadas.	Total de canalizaciones * 100 / Total de Solicitudes.	Anual	INEGI	DIF Estatal, Instituciones de Salud y CREE.	Poco Probable
	<b>COMPONENTE 1:</b>						
	Atención a Solicitudes	Porcentaje de Solicitudes en SMDIF.	Total de credenciales entregadas * 100 / Total de Solicitudes.	Anual	INEGI	DIF Estatal, Instituciones de Salud y CREE.	Poco Probable

**ACTIVIDADES O  
PROCESOS DE  
GESTIÓN Y  
PRODUCCIÓN DE  
COMPONENTES**

Creación del expediente	Porcentaje del total de expedientes.	Total de credenciales entregadas * 100 / Total de Solicitudes.	Anual	INEGI	DIF Estatal, Instituciones de Salud y CREE.	Poco Probable
Gestión del Trámite	Porcentaje del total de trámites.	Total de credenciales entregadas * 100 / Total de Solicitudes.	Anual	INEGI	DIF Estatal, Instituciones de Salud y CREE.	Poco Probable
Programación y presupuestación	Porcentaje de Solicitudes en SMDIF.	Personas Beneficiadas * 100 / Solicitudes del Servicio.	Anual	INEGI	DIF Estatal, Instituciones de Salud y CREE.	Poco Probable
<b>COMPONENTE 2:</b>						
Creación del expediente	Porcentaje de Solicitudes en SMDIF.	Personas Beneficiadas * 100 / Solicitudes del Servicio.	Anual	INEGI	DIF Estatal, Instituciones de Salud y CREE.	Poco Probable
Análisis de solicitud	Porcentaje de Solicitudes en SMDIF.	Personas Beneficiadas * 100 / Solicitudes del Servicio.	Anual	INEGI	DIF Estatal, Instituciones de Salud y CREE.	Poco Probable
Gestión de Ayudas Técnicas	Porcentaje de Solicitudes en SMDIF.	Personas Beneficiadas * 100 / Solicitudes del Servicio.	Anual	INEGI	DIF Estatal, Instituciones de Salud y CREE.	Poco Probable
Programación y presupuestación	Porcentaje de Solicitudes en SMDIF.	Personas Beneficiadas * 100 / Solicitudes del Servicio.	Anual	INEGI	DIF Estatal, Instituciones de Salud y CREE.	Poco Probable
<b>COMPONENTE 3:</b>						

Dar atención a las solicitudes de talleres y pláticas.	Porcentaje de Solicitudes en SMDIF.	Personas Beneficiadas * 100 / Solicitudes del Servicio.	Anual	INEGI	DIF Estatal, Instituciones de Salud y CREE.	Poco Probable
Realización de pláticas y talleres.	Porcentaje de Solicitudes en SMDIF.	Personas Beneficiadas * 100 / Solicitudes del Servicio.	Anual	INEGI	DIF Estatal, Instituciones de Salud y CREE.	Poco Probable
Programación y presupuestación	Porcentaje de Solicitudes en SMDIF.	Personas Beneficiadas * 100 / Solicitudes del Servicio.	Anual	INEGI	DIF Estatal, Instituciones de Salud y CREE.	Poco Probable
<b>COMPONENTE 4:</b>						
Atención a Solicitudes de canalización.	Porcentaje de Solicitudes en SMDIF.	Personas Beneficiadas * 100 / Solicitudes del Servicio.	Anual	INEGI	DIF Estatal, Instituciones de Salud y CREE.	Poco Probable
Canalizaciones a Instituciones de Salud.	Porcentaje de Solicitudes en SMDIF.	Personas Beneficiadas * 100 / Solicitudes del Servicio.	Anual	INEGI	DIF Estatal, Instituciones de Salud y CREE.	Poco Probable
Programación y presupuestación	Porcentaje de solicitudes en SMDIF.	Personas Beneficiadas * 100 / Solicitudes del Servicio.	Anual	INEGI	DIF Estatal, Instituciones de Salud y CREE.	Poco Probable

<b>Indicador</b>			
<b>Datos de Identificación del Indicador</b>			
<b>Nombre del indicador</b>		Inclusión Social y Ayudas Técnicas	
<b>Tipo de indicador para resultados:</b>			
<b>Dimensión del indicador:</b>		<b>Estratégico</b>	
		<b>Eficacia</b>	<b>De Gestión</b>
<b>Numerador del indicador</b>	Personas Beneficiadas	<b>Calidad</b>	<b>Economía</b>
<b>Denominador del indicador</b>	Personas con Discapacidad	Dato 1	30
<b>Resultado del indicador</b>		Dato 2	167
			<b>Frecuencia de la Medición :</b>
			Anual

Localidades atendidas:	22	Total de beneficiarios:	30
------------------------	----	-------------------------	----

Contacto/Indicador						
Nombre	Georgina	Apellido:	Paterno	Rodea	Materno	Valencia
Area	SMDIF		Puesto	Coordinadora General de Programas		
Correo electrónico	difilladearista@hotmail.com					
Teléfono	Lada	01 (486)	Teléfono	8620541	Extensión	--
Teléfono celular	--					

Determinación de Metas						
Meta Anual		Planeada	<input checked="" type="checkbox"/>	Real		Alcance



**PROYECTO DE PRESUPUESTO DE EGRESOS 2016**

**Municipio de Villa de Arista, S.L.P.**

**FICHA TECNICA**

**Alineación con el PND y sus Programas**

**Plan Nacional de Desarrollo**

**Eje de política pública al que contribuye el Pp** México Incluyente

**Objetivo de eje de política pública al que contribuye el Pp** Promover la participación social

**Matriz de Indicadores para Resultados**

**Programas**

<b>Nombre del Programa</b>	Coordinación del Adulto Mayor	<b>Descripción del Programa</b> (Descripción específica del problema que atiende a nivel Nacional, Estado o Municipio)	Entrega de apoyo como despensas, cobijas, apoyos y pañales a personas adultas mayores.
<b>Resultados esperados del Programa</b>	Disminuir el estado en el que viven algunos adultos mayores y por medio de los apoyos se fortalecerá el cuidado personal y nutricional de este grupo de beneficiarios.		
<b>Objetivo del Programa</b>	Atender a los adultos mayores de cabecera municipal y comunidades.		
<b>Nivel de marginación atendido</b>	Medio - Alto		

**Marque el nivel del objetivo en la Matriz de Marco Lógico** Fin Propósito **Componente** Actividad

**BENEFICIARIOS:** 1551

RESUMEN NARRATIVO		INDICADORES			MEDIOS DE VERIFICACIÓN Y		SUPUESTOS
		INDICADOR	FÓRMULA	FRECUENCIA DE LA MEDICIÓN			
<b>FIN</b>	Brindar una atención de calidad y calidez a los adultos mayores.	Porcentaje de adultos mayores atendidos.	Total de adultos mayores * 100 / solicitudes.	Anual	INEGI	DIF Estatal	Poco Probable
<b>PROPÓSITO</b> <b>Objetivo del Programa</b>	Atender a los adultos mayores de cabecera municipal y comunidades.	Porcentaje de adultos mayores atendidos.	Total de adultos mayores * 100 / solicitudes.	Anual	INEGI	DIF Estatal	Poco Probable

<b>COMPONENTES</b> Bienes y servicios que reciben los beneficiarios	Credencialización	Porcentaje de credenciales otorgadas.	Total de credenciales entregadas * 100 / Total de Solicitudes.	Anual	INEGI	DIF Estatal	Poco Probable
	Tramite de Apoyos	Porcentaje de ayudas Técnicas entregadas.	Total de ayudas técnicas entregadas *100 / Total de solicitudes.	Anual	INEGI	DIF Estatal, Instituciones de Salud y CREE.	Poco Probable
	Prevención, Difusión y Actividades Recreativas	Porcentaje de pláticas, talleres y actividades realizadas.	Total de pláticas y talleres otorgados * 100 / Total de solicitudes.	Anual	INEGI	DIF Estatal, Instituciones de Salud y CREE.	Poco Probable
<b>COMPONENTE 1:</b>							
	Atención a Solicitudes	Porcentaje de Solicitudes en SMDIF.	Total de credenciales entregadas * 100 / Total de Solicitudes.	Anual	INEGI	DIF Estatal e INAPAM.	Poco Probable
	Creación del expediente	Porcentaje del total de expedientes.	Total de credenciales entregadas * 100 / Total de Solicitudes.	Anual	INEGI	DIF Estatal e INAPAM.	Poco Probable
	Gestión del Trámite	Porcentaje del total de trámites.	Total de credenciales entregadas * 100 / Total de Solicitudes.	Anual	INEGI	DIF Estatal e INAPAM.	Poco Probable

**ACTIVIDADES O  
PROCESOS DE  
GESTIÓN Y  
PRODUCCIÓN DE  
COMPONENTES**

Programación y presupuestación	Porcentaje de Solicitudes en SMDIF.	Personas Beneficiadas * 100 / Solicitudes del Servicio.	Anual	INEGI	DIF Estatal e INAPAM.	Poco Probable
<b>COMPONENTE 2:</b>						
Creación del expediente	Porcentaje de Solicitudes en SMDIF.	Personas Beneficiadas * 100 / Solicitudes del Servicio.	Anual	INEGI	DIF Estatal, Instituciones de Salud y CREE.	Poco Probable
Análisis de solicitud	Porcentaje de Solicitudes en SMDIF.	Personas Beneficiadas * 100 / Solicitudes del Servicio.	Anual	INEGI	DIF Estatal, Instituciones de Salud y CREE.	Poco Probable
Gestión de Apoyos	Porcentaje de Solicitudes en SMDIF.	Personas Beneficiadas * 100 / Solicitudes del Servicio.	Anual	INEGI	DIF Estatal, Instituciones de Salud y CREE.	Poco Probable
Programación y presupuestación	Porcentaje de Solicitudes en SMDIF.	Personas Beneficiadas * 100 / Solicitudes del Servicio.	Anual	INEGI	DIF Estatal, Instituciones de Salud y CREE.	Poco Probable
<b>COMPONENTE 3:</b>						
Dar atención a las solicitudes de Club's, actividades y pláticas.	Porcentaje de Solicitudes en SMDIF.	Personas Beneficiadas * 100 / Solicitudes del Servicio.	Anual	INEGI	DIF Estatal e INAPAM.	Poco Probable
Realización de Club's, actividades y pláticas.	Porcentaje de Solicitudes en SMDIF.	Personas Beneficiadas * 100 / Solicitudes del Servicio.	Anual	INEGI	DIF Estatal e INAPAM.	Poco Probable

	Programación y presupuestación	Porcentaje de Solicitudes en SMDIF.	Personas Beneficiadas * 100 / Solicitudes del Servicio.	Anual	INEGI	DIF Estatal e INAPAM.	Poco Probable
--	--------------------------------	-------------------------------------	---------------------------------------------------------	-------	-------	-----------------------	---------------

Indicador			
Datos de Identificación del Indicador			
Nombre del indicador		Apoyo e Inclusión a los Adultos Mayores	
Tipo de indicador para resultados:		Estratégico	De Gestión
Dimensión del Indicador:	Eficiencia	Eficacia	Economía
Numerador del indicador	Beneficiarios del Programa		Dato 1 1551
Denominador del indicador	Población que realizó solicitud		Dato 2 1551
Resultado del indicador	Frecuencia de la Medición :		Anual
Localidades atendidas:	13 localidades		Total de beneficiarios: 1551

Contacto Indicador						
Nombre	Georgina	Apellido:	Paterno	Rodea	Materno	Valencia
Area	SMDIF		Puesto	Coordinadora General de Programas		
Correo electrónico	difvilladearista@hotmail.com					
Teléfono	Lada	01 (486)	Teléfono	8620541	Extensión	--
Teléfono celular	--					

Determinación de Metas						
Meta Anual		Planeada	X	Real		Alcance

# CERTIFICACION

EL QUE SUSCRIBE, C. RICARDO TORRES LIMON, SECRETARIO GENERAL DEL H. AYUNTAMIENTO DE VILLA DE ARISTA, SAN LUIS POTOSI, PARA LA ADMINISTRACION 2015-2018, POR MEDIO DE LA PRESENTE: -----

-----CERTIFICA-----

QUE EL PRESENTE DOCUMENTO ES COPIA FIEL TOMADO DE SU ORIGINAL, CONSISTE EN COPIA FOTOSTATICA DE CUENTA PUBLICA, CERTIFICACION QUE CONSTA DE 4 FOJAS, UTILES POR UN SOLO LADO, CUYO CONTENIDO COINCIDE CON EL ORIGINAL EN FE DE LO CUAL FIRMO Y SELLO LA PRESENTE CERTIFICACION PARA LOS USOS Y FINES LEGALES A QUE HAYA LUGAR, EN EL MUNICIPIO DE VILLA DE ARISTA SAN LUIS POTOSI, A LOS TREINTA DÍAS DEL MES DE ENERO DEL AÑO DOS MIL DIECISIETE

.....  
.....  
..... DOY FE.....

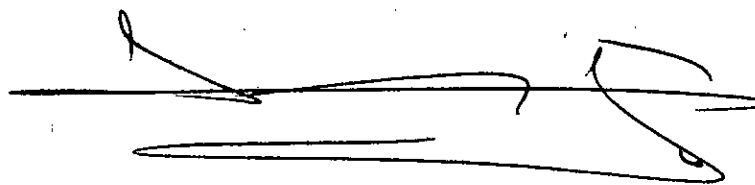

**C. RICARDO TORRES LIMON**  
SECRETARIO GENERAL DEL H. AYUNTAMIENTO  
VILLA DE ARISTA, S.L.P.





Moctezuma No. 8  
Zona Centro, C.P. 78940  
Villa de Arista, S.L.P.  
Tel: 486 86 205 41



**Asunto: Estados de Cuenta Bancarios,(no generados de internet) y sus conciliaciones**

**OFICIO: 0001/SMDIF-CORD-ADM/2017**

Villa de Arista San Luis Potosí, S.L.P., a 27 de Enero del 2017

**ING. JUAN JESUS SILVERIO GAMEZ PONCE**  
**PRESIDENTE MUNICIPAL DE VILLA DE ARISTA S.L.P.**  
**P R E S E N T E.-**

**ATN' C.P.C. PASCACIO MELO SOTO**  
**TESORERO DEL MUNICIPIO DE VILLA DE ARISTA S.L.P.**

La que Suscribe **C.P. Martha Alfaro Gámez** Presidente del sistema municipal del DIF, con domicilio en las oficinas que ocupa el sistema municipal para el desarrollo integral de la familia de Villa de Arista, S.L.P., por este medio me dirijo de la manera más atenta a usted a efectos de notificar lo que expongo a continuación:

Los Estados de Cuenta Bancarios, (no generados de internet), se encuentran en trámite con la institución Bancaria, Banorte Mercantil del Norte.

Confirmación de Saldos Bancarios de las Cuentas de la entidad al 31 de diciembre 2016 y Anexo Formato de confirmación con bancos se encuentran en trámite con la institución Bancaria, Banorte Mercantil del Norte, S.A. de C.V.

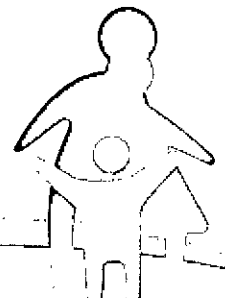

Fecha: 27 DE ENERO 2017

**NOMBRE DE LA INSTITUCIÓN BANCARIA: BANCO MERCANTIL DEL NORTE**  
**NOMBRE DEL GERENTE: IRMA GUADALUPE RAMIREZ MARTINEZ**  
**DIRECCIÓN: VENUSTIANO CARRANZA 990 COL. MODERNA**  
**SUCURSAL: 0841-SUCURSAL AVENIDA CARRANZA, S.L.P.**

**PRESENTE.-**

La Auditoría Superior del Estado de San Luis Potosí está llevando a cabo la revisión de nuestros registros, con saldos al 31 de diciembre de 2016, por lo cual, atentamente les solicitamos contestar el cuestionario adjunto, rogamos a ustedes tener presentes las siguientes indicaciones:

- Si la respuesta a alguna de las preguntas es "ninguno", favor de hacerlo constar así.
- Si los espacios son insuficientes, favor de indicar los totales y acompañar las relaciones respectivas.
- Sírvase acompañar su respuesta con los estados y relaciones correspondientes, a las cuentas y operaciones que muestre el saldo a la fecha que se indica.

En caso de no contar con la información solicitada al momento mucho agradeceremos su envío a las oficinas de la Auditoría Superior del Estado, con dirección en calle Pedro Vallejo No. 100, Zona Centro, C.P. 78000, teléfono 01 (444) 1441600, extensión 1755, en la ciudad de San Luis Potosí, S.L.P., o bien al correo electrónico aseslp@aseslp.gob.mx

Esperando ver favorecida nuestra petición a la mayor brevedad posible, agradecemos de antemano su colaboración al respecto.

**ATENTAMENTE**

**SISTEMA MUNICIPAL DIF DE VILLA DE ARISTA, SAN LUIS POTOSÍ, S.L.P.**

**C.P. MARTHA ALFARO GOMEZ**  
**PRESIDENTE DEL SMDIF DE VILLA DE ARISTA**

**LTF. GEORGINA ROSA VALENCIA**  
**COORDINADORA DEL SMDIF DE VILLA DE ARISTA**

**LIC. SAYRA ELENA ARRIAGA GUTIEREZ**  
**RESPONSABLE DE UNIDAD BASICA DE REHABILITACION DEL SMDIF**





Moctezuma No. 8  
Zona Centro, C.P. 78940  
Villa de Arista, S.L.P.  
Tel: 486 86 205 41



Una vez recabada la información ya mencionada, se integrara, a la cuenta pública tomo DIF 2016

Remito a usted para los efectos administrativos que haya lugar solicito de la manera más atenta:

Se me tenga presentado en tiempo y forma el presente escrito, así como la información que acompaño.

**ATENTAMENTE**

**C.P. MARTHA ALFARO GOMEZ**  
**PRESIDENTE DEL SISTEMA MUNICIPAL DIF DE VILLA DE ARISTA**

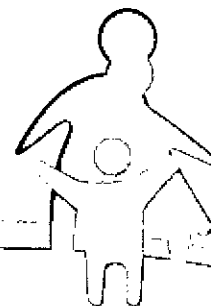



de \_\_\_\_\_  
 información sobre: \_\_\_\_\_

Vallejo No. 100 Col. Centro C.P. 78000 SAN LUIS POTOSÍ, S.L.P. TEL(444)1441600 www.asesip.gob.mx

(NOMBRE DEL CLIENTE)

Muy señores nuestros:

1.- Este formulario contiene datos de la contabilidad:

De esta oficina únicamente  De \_\_\_\_\_   
 De toda la institución  De \_\_\_\_\_

2.- Las firmas autorizadas para girar cheques son, según nuestros registros:

Firmas	Nombres	Puede firmar cheques individualmente	Sólo puede firmar mancomunadamente
1.- _____	_____	_____	_____
2.- _____	_____	_____	_____
3.- _____	_____	_____	_____
4.- _____	_____	_____	_____

3.- Los saldos que muestran nuestros libros en las fechas indicadas, son las siguientes:

CUENTAS ACREEDORAS:

	Número	Moneda	Firmas 1-2-3-4	% Interés	AL SALDOS	AL SALDOS	Se acompaña Estado de Cuenta
Cuenta de Cheques	_____	_____	_____	XXXXX	\$ _____	\$ _____	<input type="checkbox"/>
Cuenta de Cheques	_____	_____	_____	XXXXX	\$ _____	\$ _____	<input type="checkbox"/>
Cuenta de Cheques	_____	_____	_____	XXXXX	\$ _____	\$ _____	<input type="checkbox"/>
Cuenta de Ahorros	_____	_____	_____	_____	\$ _____	\$ _____	<input type="checkbox"/>
Depósitos a plazo	_____	_____	_____	_____	\$ _____	\$ _____	<input type="checkbox"/>
Depósitos en garantía	_____	_____	_____	_____	\$ _____	\$ _____	<input type="checkbox"/>
Otros Depósitos	_____	_____	_____	_____	\$ _____	\$ _____	<input type="checkbox"/>

- La firma indicada en la referencia, tenía a su cargo los saldos siguientes (incluyendo los documentos descontados con nuestro endoso)

CUENTAS DEUDORAS:

	Fecha de vencimiento	% de interés anual	AL SALDOS	Se acompañan Relación
Relación	XXXXX	_____	\$ _____	<input type="checkbox"/>
Descuento	_____	_____	\$ _____	<input type="checkbox"/>
Préstamos prendarios	_____	_____	\$ _____	<input type="checkbox"/>
Créditos simples o en cuenta corriente	_____	_____	\$ _____	<input type="checkbox"/>
Créditos refaccionarios	_____	_____	\$ _____	<input type="checkbox"/>
Créditos de habilitación o avío	_____	_____	\$ _____	<input type="checkbox"/>
Cartera vencida	_____	_____	\$ _____	<input type="checkbox"/>
_____	_____	_____	\$ _____	<input type="checkbox"/>
_____	_____	_____	\$ _____	<input type="checkbox"/>

- En nuestras cuentas de orden figuran los saldos siguientes, a la misma fecha indicada en el cuadro precedente:

Deudores por aval		\$ _____	<input type="checkbox"/>
Apertura de crédito		\$ _____	<input type="checkbox"/>
Depósitos de valores:		\$ _____	<input type="checkbox"/>
	En garantía	\$ _____	<input type="checkbox"/>
	En custodia	\$ _____	<input type="checkbox"/>
	En administración	\$ _____	<input type="checkbox"/>
Fideicomisos		\$ _____	<input type="checkbox"/>
Remitentes de cobranzas		\$ _____	<input type="checkbox"/>

Adicionalmente a la información anterior, manifestamos a ustedes que en nuestros registros aparecen los siguientes datos relacionados con la firma de referencia:

Atentamente

incls.

ORIGINAL PARA EL AUDITOR

NOMBRE DEL BANCO

FIRMA(S) AUTORIZADA(S)

**SISTEMA MUNICIPAL OIF DE VILA DE ARISTA S.L.P.**  
**GUÍA DE CUMPLIMIENTO DE LA LGCG Y LOS DOCUMENTOS EMITIDOS POR EL CONAC**  
**CUENTA PÚBLICA 2016**

OBLIGACIONES PREVISTAS EN LA LEY Y SU REFORMA	MECANISMO DE VERIFICACIÓN	Implementación		FECHA ESTIMADA DE CUMPLIMIENTO	Artículos de la LGCG	Comentarios
		SI	NO			
<b>Guía para el cumplimiento de la Ley General de Contabilidad Gubernamental</b>						
<b>Ley General de Contabilidad Gubernamental</b>						
1. Cuenta con Manuales de Contabilidad	Manual específico del Ente Público	X			artículo 20	
2. Registra en cuentas específicas de activo de los bienes muebles	Registro en subcuentas de las Cuentas Contables del Plan de Cuentas de los rubros 1.2.3, 1.2.4 y 1.2.5	X			artículo 23, fracciones I, II y III, y artículo 24	
3. Registra en cuentas específicas de activo de los bienes inmuebles	Registro en subcuentas de las Cuentas Contables del Plan de Cuentas de los rubros 1.2.3, 1.2.4 y 1.2.5	X			artículo 23, fracciones I, II y III, y artículo 24	
4. Registra contablemente las Inversiones en bienes de dominio público	Registro en subcuentas / Cuentas Contables del Plan de Cuentas 1.2.3.5 y 1.2.3.6 (construcciones en proceso)	X			artículo 26, párrafo segundo	
5. Realiza el registro auxiliar de monumentos arqueológicos, artísticos e históricos	Registro en subcuenta para cada tipo y clasificación de bien, conforme Lineamientos para el registro auxiliar sujeto a Inventario de bienes arqueológicos, artísticos e históricos bajo custodia de los entes públicos/ Cuentas de Orden e Inventario	X			artículo 25	
6. Realiza el inventario físico de monumentos arqueológicos, artísticos e históricos	Registro en subcuenta para cada tipo y clasificación de bien, conforme Lineamientos para el registro auxiliar sujeto a Inventario de bienes arqueológicos, artísticos e históricos bajo custodia de los entes públicos/ Cuentas de Orden e Inventario	X			artículo 25	
7. Registra dentro de los 30 días hábiles en el Inventario físico los bienes muebles que se adquieran	Subcuentas - Altas del Inventario / Cuentas Contables del Plan de Cuentas de los rubros 1.2.3, 1.2.4 y 1.2.5	X			artículo 27, párrafo segundo	
8. Realiza el levantamiento físico de bienes muebles	Subcuentas - Altas del Inventario / Cuentas Contables del Plan de Cuentas de los rubros 1.2.3, 1.2.4 y 1.2.5	X			artículos 23 y 27, párrafo primero	
9. Registra dentro de los 30 días hábiles en el Inventario físico los bienes inmuebles que se adquieran	Subcuentas - Altas del Inventario / Cuentas Contables del Plan de Cuentas de los rubros 1.2.3, 1.2.4 y 1.2.5	X			artículo 27, párrafo segundo	
10. Realiza el levantamiento físico de bienes inmuebles	Subcuentas - Altas del Inventario / Cuentas Contables del Plan de Cuentas de los rubros 1.2.3, 1.2.4 y 1.2.5	X			artículos 23 y 27, párrafo primero	
11. Publica el inventario actualizado en internet	Publicación del inventario en las páginas de internet o en otros medios de acceso público		X		artículo 27, párrafo segundo	No se ha implementado debido a que al ser Nuevo Sujeto obligado, se ha presentado la tabla de aplicabilidad ante CEGAIP y se está esperando indicaciones para comenzar a implementar lo que solicita La Ley de Transparencia y Acceso a la Información Pública del Estado de San Luis Potosí.
12. Realiza la baja de bienes muebles	Registro en subcuentas de las Cuentas Contables del Plan de Cuentas de los rubros 1.2.3, 1.2.4 y 1.2.5		X		artículo 28	
13. Realiza la baja de bienes inmuebles	Registro en subcuentas de las Cuentas Contables del Plan de Cuentas de los rubros 1.2.3, 1.2.4 y 1.2.5		X		artículo 28	
14. Registra las obras en proceso en una cuenta de activo, la cual refleja su grado de avance en forma objetiva y comparable	Registro en subcuentas / Cuentas Contables del Plan de Cuentas 1.2.3.5 y 1.2.3.6 (construcciones en proceso)	X			artículo 29	
15. Cuando se realiza la transición de una administración a otra los bienes que no se	Actas entrega - recepción	X			artículo 31	
16. La administración entrante realiza el registro e inventarios del punto señalado anteriormente	Subcuentas - inventario - Actas entrega - recepción	X			artículo 31	
17. Registre en una cuenta activo los fideicomisos sin estructura orgánica y contratos análogos	Registro en Cuenta Contable del Plan de Cuentas 1.2.1.3, conforme a los Lineamientos que deberán observar los entes públicos para registrar en las cuentas de activo los fideicomisos sin estructura orgánica y contratos análogos, incluyendo mandatos	X			artículo 32	

**SISTEMA MUNICIPAL DIF DE VILA DE ARISTA S.L.P.**  
**GUÍA DE CUMPLIMIENTO DE LA LGCG Y LOS DOCUMENTOS EMITIDOS POR EL CONAC**  
**CUENTA PÚBLICA 2016**

OBLIGACIONES PREVISTAS EN LA LEY Y SU REFORMA	MECANISMO DE VERIFICACIÓN	Implementación		FECHA ESTIMADA DE CUMPLIMIENTO	Artículos de la LGCG	Comentarios
		SI	NO			
18. Realiza los registros contables con base acumulativa	Registros en Cuentas de Orden Presupuestarias del Plan de Cuentas de los rubros 8.1 y 8.2 / Normas y Metodología para la Determinación de los Momentos Contables de los Ingresos y de los Egresos	X			artículo 34	
19. El gasto se registra en su fecha de realización	Registros en Cuentas de Orden Presupuestarias del Plan de Cuentas de los rubros 8.1 y 8.2 / Normas y Metodología para la Determinación de los Momentos Contables de los Ingresos y de los Egresos	X			artículo 34	
20. El ingreso se registra cuando exista jurídicamente derecho de cobro	Registros en Cuentas de Orden Presupuestarias del Plan de Cuentas de los rubros 8.1 y 8.2 / Normas y Metodología para la Determinación de los Momentos Contables de los Ingresos y de los Egresos	X			artículo 34	
21. Mantiene registro histórico de sus operaciones en los libros diario, mayor e Inventarios y balances	Subcuentas y Cuentas Contables / Lineamientos Mínimos relativos al Diseño e Integración del Registro en los Libros Diario, Mayor e Inventarios y Balances (Registro Electrónico)	X			artículo 35	
22. Los registros auxiliares muestran los avances presupuestarios y contables	Cuentas de Orden Presupuestarias del Plan de Cuentas de los rubros 8.1 y 8.2 / Estado del Ejercicio del Presupuesto	X			artículo 36	
23. La lista de cuentas esta alineada al plan de cuentas emitido por el CONAC	Lista de Cuentas Aprobada por el área competente en materia de contabilidad gubernamental	X			artículo 37	
24. Realiza el registro de la etapa del presupuesto aprobado	Cuentas de Orden Presupuestarias del Plan de Cuentas de los rubros 8.2 / Normas y	X			artículo 38, fracción I	
25. Realiza el registro de la etapa del presupuesto modificado	Metodología para la Determinación de los	X				
26. Realiza el registro de la etapa del presupuesto comprometido	Momentos Contables de los Ingresos los	X				
27. Realiza el registro de la etapa del presupuesto devengado	Egresos / Capítulo VII del Manual de	X				
28. Realiza el registro de la etapa del presupuesto ejercido	Contabilidad Gubernamental. Informe	X				
29. Realiza el registro de la etapa del presupuesto pagado	Cuentas de Orden Presupuestarias del Plan	X			artículo 38, fracción II	
30. Realiza el registro de la etapa del presupuesto de ingreso estimado	de Cuentas de los rubros 8.1 / Normas y	X				
31. Realiza el registro de la etapa del presupuesto de ingreso modificado	Metodología para la Determinación de los	X				
32. Realiza el registro de la etapa del presupuesto de ingreso devengado	Momentos Contables de los Ingresos /	X				
33. Realiza el registro de la etapa del presupuesto de ingreso recaudado	Cuentas Contables del Plan de Cuentas de los rubros 2.1.7 y 2.2.6 / Tipos de Provisiones	X			artículo 39	
34. Constituye Provisiones		X				
35. Revisa y ajusta periódicamente las provisiones para mantener su vigencia	Revisión de documental soporte	X			artículo 39	
36. La contabilización de las operaciones presupuestarias y contables se respalda con la	Cuentas Contables del Pasivo / Valuación de Obligaciones, principalmente deuda pública	X			artículo 42	
37. Presenta y veñía los pasivos		X			artículo 45	
38. Estado de Situación financiera	Estado de Situación financiera	X			artículo 48	
39. Estado de actividades	Estado de actividades	X			artículo 48	
40. Estado de variación en la hacienda pública	Estado de variación en la hacienda pública	X			artículo 48	
41. Estado de cambios en la situación financiera	Estado de cambios en la situación financiera	X			artículo 48	
42. Notas a los estados financieros	Notas a los estados financieros	X			artículo 48	
43. Estado analítico del activo	Estado analítico del activo	X			artículo 48	
44. Estado analítico de ingresos, del que se derivará la presentación en clasificación económica por fuente de financiamiento y concepto, incluyendo los ingresos excedentes	Estado analítico de ingresos (presupuestal)				artículo 48	
Estado analítico del ejercicio del presupuesto de egresos del que se derivarán las siguientes clasificaciones (también deberá identificar los montos y adecuaciones	Estado analítico de egresos (presupuestal)	X			artículo 48	
45. Administrativa	Estado analítico de egresos (presupuestal)	X			artículo 48	
46. Económica	Estado analítico de egresos (presupuestal)	X			artículo 48	
47. Por objeto del gasto	Estado analítico de egresos (presupuestal)	X			artículo 48	
48. Funcional/Programática	Estado analítico de egresos (presupuestal)	X			artículo 48	

**SISTEMA MUNICIPAL DIF DE VILA DE ARISTA S.L.P.**  
**GUÍA DE CUMPLIMIENTO DE LA LGCG Y LOS DOCUMENTOS EMITIDOS POR EL CONAC**  
**CUENTA PÚBLICA 2016**

OBLIGACIONES PREVISTAS EN LA LEY Y SU REFORMA	MECANISMO DE VERIFICACIÓN	Implementación		FECHA ESTIMADA DE CUMPLIMIENTO	Artículos de la LGCG	Comentarios
		SI	NO			
49. Dispone de clasificadores presupuestarios armonizados	Sistema Informático / Clasificador por Rubros de Ingresos / Clasificador por Tipo de Gasto/ Clasificador por Objeto del Gasto/ Clasificación Funcional del Gasto/ Clasificación Administrativa/ Clasificador por Fuentes de Financiamiento	X			Cuarto Transitorio	
50. Dispone de catálogos de bienes y las respectivas matrices de conversión con las características señaladas en los artículos 40 y 41, asimismo, de la norma y metodología que establezca los momentos contables de ingresos y gastos previstos en la ley	Cuentas Contables y Matrices de conversión / Sistema Informático /Auxiliares de Cuentas Contables	X			Cuarto Transitorio	
51. Cuenta con Indicadores para medir los avances físico-financieros relacionados con los	Indicadores	X			Cuarto Transitorio	
52. Realiza los registros contables con base acumulativa y en apego a postulados básicos de contabilidad gubernamental armonizados en sus respectivos libros de diario, mayor e Inventarios y balances	Sistema Informático / Libros Diario, Mayor e Inventarios y Balances (Registro Electrónico)	X			Cuarto Transitorio	
53. Incluye en la Cuenta Pública la relación de los bienes que componen su patrimonio	Cuenta Pública	X			artículo 23, último párrafo	
54. En la cuenta pública reporte los esquemas bursátiles y de coberturas financieras de los entes públicos	Cuenta Pública	X			artículo 46 último párrafo	
55. La información financiera, presupuestaria, programática y contable, es la base para la elaboración de la Cuenta Pública	Cuenta Pública	X			artículo 52, párrafo primero	
El contenido de la Cuenta Pública de los Municipios, contiene como mínimo la información contable y presupuestaria siguiente:	Cuenta Pública	X			artículo 55, con relación al artículo 48	
<b>Información Financiera Gubernamental</b>	Cuenta Pública	X			artículo 55, con relación al artículo 48	
<b>Información contable, con la desagregación siguiente:</b>	Cuenta Pública	X			artículo 55, con relación al artículo 48	
56. Estado de Situación financiera	Cuenta Pública	X			artículo 55, con relación al artículo 48	
57. Estado de variación en la hacienda pública	Cuenta Pública	X			artículo 55, con relación al artículo 48	
58. Estado de cambios en la situación financiera	Cuenta Pública	X			artículo 55, con relación al artículo 48	
59. Notas a los estados financieros	Cuenta Pública	X			artículo 55, con relación al artículo 48	
60. Estado analítico del activo	Cuenta Pública	X			artículo 55, con relación al artículo 48	
<b>Información presupuestaria con la desagregación siguiente:</b>	Cuenta Pública	X			artículo 55, con relación al artículo 48	
61. Estado analítico de ingresos, del que se derivará la presentación en clasificación económica por fuente de financiamiento y concepto, incluyendo los Estado analítico del ejercicio del presupuesto de egresos del que se derivarán las siguientes clasificaciones (también deberá identificar los montos y adecuaciones	Cuenta Pública	X			artículo 55, con relación al artículo 48	
62. Administrativa	Cuenta Pública	X			artículo 55, con relación al artículo 48	
63. Económica	Cuenta Pública	X			artículo 55, con relación al artículo 48	
64. Por objeto del gasto	Cuenta Pública	X			artículo 55, con relación al artículo 48	
65. Se relaciona la información presupuestaria y programática con los objetivos y prioridades de la planeación del desarrollo, que forme parte de la Cuenta Pública	Cuenta Pública				artículo 55, con relación al artículo 48	
66. Forma parte de la Cuenta Pública los Resultados de la Evaluación del Desempeño	Cuenta Pública	X			artículo 55, con relación al artículo 48	
67. Implementar programas para que los pagos se hagan directamente en forma		X				
<b>Otras Obligaciones</b>						
Obligaciones sobre recursos federales transferidos / completo	Sistema Informático / Módulo Reportes Financieros	X			Artículo 70	
68. Mantener registros específicos de cada fondo, programa o convenio debidamente actualizados, identificados y controlados, así como la documentación	Sistema Informático / Módulo Reportes Financieros	X			Artículo 70, fracción I	
69. Cancelar la documentación comprobatoria del egreso con la leyenda "Operado" o como se establezca en las disposiciones locales, identificándose con el	Sistema Informático / Módulo Reportes Financieros	X			Artículo 70, fracción II	
70. Realizar en términos de la normativa que emita el consejo, el registro contable, presupuestario y patrimonial de las operaciones realizadas con los	Sistema Informático / Módulo Reportes Financieros	X			Artículo 70, fracción III	
71. Dentro del registro contable a que se refiere la fracción anterior, concentrar en un solo apartado todas las obligaciones de garantía o pago causante de deuda	Sistema Informático / Módulo Reportes Financieros	X			Artículo 70, fracción IV	

**SISTEMA MUNICIPAL DIF DE VILA DE ARISTA S.L.P.**  
**GUÍA DE CUMPLIMIENTO DE LA LGCG Y LOS DOCUMENTOS EMITIDOS POR EL CONAC**  
**CUENTA PÚBLICA 2016**

OBLIGACIONES PREVISTAS EN LA LEY Y SU REFORMA	MECANISMO DE VERIFICACIÓN	Implementación		FECHA ESTIMADA DE CUMPLIMIENTO	Artículos de la LGCG	Comentarios
		SI	NO			
72. Coadyuvar con la fiscalización de las cuentas públicas, conforme a lo establecido en el artículo 49, fracciones III y IV, de la Ley de Coordinación Fiscal y	Sistema Informático / Módulo Reportes Financieros	X			Artículo 70, fracción V	
73. Informar de forma pormenorizada el avance físico de las obras y acciones respectivas y, en su caso, la diferencia entre el monto de los recursos transferidos y aquéllos erogados, así	Sistema Informático / Módulo Reportes Financieros	X			Artículo 71	
Obligaciones sobre ejercicio y destino de los recursos federales transferidos	Sistema Informático / Módulo Reportes Financieros	X			Artículo 72, fracción I, II, III y IV	
74. Grado de avance en el ejercicio de los recursos federales transferidos;	Sistema Informático / Módulo Reportes Financieros	X			Artículo 72, fracción I	
75. Recursos aplicados conforme a reglas de operación y, en el caso de recursos locales, a las demás disposiciones aplicables;	Sistema Informático / Módulo Reportes Financieros	X			Artículo 72, fracción II	
76. Proyectos, metas y resultados obtenidos con los recursos aplicados, y	Sistema Informático / Módulo Reportes Financieros	X			Artículo 72, fracción III	
77. La demás información a que se refiere este Capítulo.	Sistema Informático / Módulo Reportes Financieros	X			Artículo 72, fracción IV	
78. Programas para que los pagos se hagan directamente en forma electrónica, mediante abono en cuenta de los beneficiarios	Sistema Informático / Módulo Reportes Financieros	X			Artículo 67	
79. Información sobre la aplicación de los recursos de FAIS	Sistema Informático / Módulo Reportes Financieros	X			Artículo 75	
80. Publicar en sus páginas de Internet a más tardar el último día hábil de abril su programa anual de evaluaciones, así como las metodologías e indicadores de desempeño.	Publicación en su página de Internet		X	may-17	artículo 79	No se ha implementado debido a que al ser Nuevo Sujeto obligado, se ha presentado la tabla de aplicabilidad ante CEGAIIP y se esta esperando indicaciones para comenzar a implementar lo que solicita La Ley de Transparencia y Acceso a la Información Pública del Estado de San Luis Potosí.
81. Publicar a más tardar a los 30 días posteriores a la conclusión de las evaluaciones, los resultados de las mismas e informar sobre las personas que realizaron dichas evaluaciones.	Publicación en su página de Internet		X	may-17	artículo 79, párrafo segundo	No se ha implementado debido a que al ser Nuevo Sujeto obligado, se ha presentado la tabla de aplicabilidad ante CEGAIIP y se esta esperando indicaciones para comenzar a implementar lo que solicita La Ley de Transparencia y Acceso a la Información Pública del Estado de San Luis Potosí.

C. MARTHA ELIZABETH GARCÍA  
 PRESIDENTE DEL SMDIF DE VILA DE ARISTA



C. GERILIANA GERALDINE MORENO VAZQUEZ  
 CONTADORA DEL SMDIF DE VILA DE ARISTA

*[Handwritten signature]*

C. GEORGINA LÓPEZ VALENCIA  
 COORDINADORA SMDIF DE VILA DE ARISTA

UTF.

SISTEMA MUNICIPAL DIF DE VILLA DE ARISTA, S.L.P.  
 GUÍA DE CUMPLIMIENTO DE LA LGCG Y LOS DOCUMENTOS EMITIDOS POR EL CONAC  
 CUENTA PÚBLICA 2016

AVANCE EN LAS OBLIGACIONES CUYOS PLAZOS FUERON AJUSTADOS POR CONAC	MECANISMO DE VERIFICACIÓN	Implementación		FECHA ESTIMADA DE CUMPLIMIENTO	Artículos de la LGCG	Comentarios
		SI	NO			
<b>Guía para el cumplimiento de nuevos plazos del Acuerdo 1 de CONAC (reunión 03/05/2013)</b>						
<b>Alcances del Acuerdo 1 aprobado por el Consejo Nacional de Armonización Contable, en Integración automática del ejercicio presupuestario con la operación contable (plazo 30 de</b>						
1. Realiza el registro automático y por única vez	Sistema Informático	X			artículos 16 y 40	
2. Se Interrelaciona de manera automática los Clasificadores Presupuestarios y Lista de Cuentas)	Auxiliares de las Cuentas Contables y Matrices de conversión / Sistema Informático	X			artículo 19, fracción IV y 41	
<b>Realizar los registros contables con base en las Reglas de Registro y Valoración del</b>						
3. Tiene el inventario conciliado con el registro contable	Auxiliares de las subcuentas - Inventarios físico / Conciliación entre registro contable e inventario físico		X	may-17	artículos 23 y 27, párrafo primero	
4. Los bienes inmuebles se registran como mínimo a valor catastral	Auxiliares de las subcuentas / Cuentas Contables del Plan de Cuentas del rubro 1.2.3, con valores como mínimo los valores catastrales emitidos por autoridad competente		X	may-17	artículos 23 y 27, párrafo primero	
<b>Generación en tiempo real de estados financieros (plazo 30 de Junio de 2015)</b>						
5. Los procesos administrativos o subsistemas que operan en tiempo real son los que permitirán la emisión periódica (mes, trimestre, anual, etc.) de los estados financieros.	Sistema Informático / Módulo Reportes Financieros	X	X		artículo 19, fracción V, VI y Sexto Transitorio, alcances del acuerdo 1 D.O.F. 08/Agt/2013	
<b>Emisión de Cuentas Públicas en los términos acordados por el Consejo</b>						
6. El contenido de la Cuenta Pública de las Entidades Federativas, contiene como mínimo la información contable, presupuestaria y programática siguiente:	Cuenta Pública	X			artículo 55, con relación al artículo 48	
<b>Información Financiera Gubernamental</b>	Cuenta Pública	X			artículo 55, con relación al artículo 48	
<b>Información Presupuestaria</b>	Cuenta Pública	X			artículo 55, con relación al artículo 48	
<b>Estado analítico del ejercicio del presupuesto de egresos</b>	Cuenta Pública	X			artículo 55, con relación al artículo 48	
<b>Programática</b>	Cuenta Pública	X			artículo 55, con relación al artículo 48	
<b>Información programática, con la desagregación siguiente:</b>	Cuenta Pública	X			artículo 55, con relación al artículo 48	
Gasto por categoría programática	Cuenta Pública	X			artículo 55, con relación al artículo 48	
Programas y proyectos de inversión	Cuenta Pública	X			artículo 55, con relación al artículo 48	
Indicadores de resultados	Cuenta Pública	X			artículo 55, con relación al artículo 48	

C.P. MARTHA ALEJANDRO GAMEZ  
 PRESIDENTE DEL SMDIF DE VILLA DE ARISTA



LTE. GEORGINA BADEA VALENCIA  
 COORDINADORA DEL SMDIF DE VILLA DE ARISTA

C.P. ARIANA GERALDINE MORENO VAZQUEZ  
 CONTADOR DEL SMDIF DE VILLA DE ARISTA

**MUNICIPIO DE VILLA DE ARISTA, S.L.P.**  
**GUÍA DE CUMPLIMIENTO DE LA LGCG Y LOS DOCUMENTOS EMITIDOS POR EL CONAC**  
**CUENTA PÚBLICA 2016**

TRANSPARENCIA	MECANISMO DE VERIFICACIÓN	Implementación		FECHA ESTIMADA DE CUMPLIMIENTO	Artículos de la LGCG	Comentarios
		SI	NO			
1. Publicación del inventario de los bienes y actualizar por lo menos cada seis meses	Publicación en las páginas de Internet		X	Mayo del 2017	artículo 27	No se ha implementado debido a que al ser Nuevo Sujeto obligado, se ha presentado la tabla de aplicabilidad ante CEGAIP y se esta esperando indicaciones para comenzar a implementar lo que solicita La Ley de Transparencia y Acceso a la Información Pública del Estado de San Luis Potosí.
2. Publica para consulta de la población en general las cuentas públicas	Publicación en las páginas de Internet		X	Mayo del 2017	quinto transitorio	No se ha implementado debido a que al ser Nuevo Sujeto obligado, se ha presentado la tabla de aplicabilidad ante CEGAIP y se esta esperando indicaciones para comenzar a implementar lo que solicita La Ley de Transparencia y Acceso a la Información Pública del Estado de San Luis Potosí.
Información Financiera Gubernamental	Publicación trimestral en las páginas de Internet y a mas tardar 30 días después del cierre del período		X	Mayo del 2017	artículos 48 y 51	No se ha implementado debido a que al ser Nuevo Sujeto obligado, se ha presentado la tabla de aplicabilidad ante CEGAIP y se esta esperando indicaciones para comenzar a implementar lo que solicita La Ley de Transparencia y Acceso a la Información Pública del Estado de San Luis Potosí.
Información contable, con la desagregación siguiente:	Publicación trimestral en las páginas de Internet y a mas tardar 30 días después del cierre del período		X	Mayo del 2017	artículos 48 y 51	No se ha implementado debido a que al ser Nuevo Sujeto obligado, se ha presentado la tabla de aplicabilidad ante CEGAIP y se esta esperando indicaciones para comenzar a implementar lo que solicita La Ley de Transparencia y Acceso a la Información Pública del Estado de San Luis Potosí.

**MUNICIPIO DE VILLA DE ARISTA, S.L.P.**  
**GUÍA DE CUMPLIMIENTO DE LA LGCG Y LOS DOCUMENTOS EMITIDOS POR EL CONAC**  
**CUENTA PÚBLICA 2016**

TRANSPARENCIA	MECANISMO DE VERIFICACIÓN	Implementación		FECHA ESTIMADA DE CUMPLIMIENTO	Artículos de la LGCG	Comentarios
		SI	NO			
3. Estado de Actividades	Publicación trimestral en las páginas de Internet y a mas tardar 30 días después del cierre del período		X	Mayo del 2017	artículos 48 y 51	No se ha implementado debido a que al ser Nuevo Sujeto obligado, se ha presentado la tabla de aplicabilidad ante CEGAIP y se esta esperando indicaciones para comenzar a implementar lo que solicita La Ley de Transparencia y Acceso a la Información Pública del Estado de San Luis Potosí.
4. Estado de Situación financiera	Publicación trimestral en las páginas de Internet y a mas tardar 30 días después del cierre del período		X	Mayo del 2017	artículos 48 y 51	No se ha implementado debido a que al ser Nuevo Sujeto obligado, se ha presentado la tabla de aplicabilidad ante CEGAIP y se esta esperando indicaciones para comenzar a implementar lo que solicita La Ley de Transparencia y Acceso a la Información Pública del Estado de San Luis Potosí.
4. Estado de variación en la hacienda pública	Publicación trimestral en las páginas de Internet y a mas tardar 30 días después del cierre del período		X	Mayo del 2017	artículos 48 y 51	No se ha implementado debido a que al ser Nuevo Sujeto obligado, se ha presentado la tabla de aplicabilidad ante CEGAIP y se esta esperando indicaciones para comenzar a implementar lo que solicita La Ley de Transparencia y Acceso a la Información Pública del Estado de San Luis Potosí.
5. Estado de cambios en la situación financiera	Publicación trimestral en las páginas de Internet y a mas tardar 30 días después del cierre del período		X	Mayo del 2017	artículos 48 y 51	No se ha implementado debido a que al ser Nuevo Sujeto obligado, se ha presentado la tabla de aplicabilidad ante CEGAIP y se esta esperando indicaciones para comenzar a implementar lo que solicita La Ley de Transparencia y Acceso a la Información Pública del Estado de San Luis Potosí.



**MUNICIPIO DE VILLA DE ARISTA, S.L.P.**  
**GUÍA DE CUMPLIMIENTO DE LA LGCG Y LOS DOCUMENTOS EMITIDOS POR EL CONAC**  
**CUENTA PÚBLICA 2016**

TRANSPARENCIA	MECANISMO DE VERIFICACIÓN	Implementación		FECHA ESTIMADA DE CUMPLIMIENTO	Artículos de la LGCG	Comentarios
		SI	NO			
6. Estado de flujos de efectivo	Publicación trimestral en las páginas de Internet y a mas tardar 30 días después del cierre del periodo		X	Mayo del 2017	artículos 48 y 51	No se ha implementado debido a que al ser Nuevo Sujeto obligado, se ha presentado la tabla de aplicabilidad ante CEGAIP y se
7. Notas a los estados financieros	Publicación trimestral en las páginas de Internet y a mas tardar 30 días después del cierre del periodo		X	Mayo del 2017	artículos 48 y 51	No se ha implementado debido a que al ser Nuevo Sujeto obligado, se ha presentado la tabla de aplicabilidad ante CEGAIP y se esta esperando indicaciones para comenzar a implementar lo que solicita La Ley de Transparencia y Acceso a la Información Pública del Estado de San Luis Potosí.
8. Estado analítico del activo	Publicación trimestral en las páginas de Internet y a mas tardar 30 días después del cierre del periodo		X	Mayo del 2017	artículos 48 y 51	No se ha implementado debido a que al ser Nuevo Sujeto obligado, se ha presentado la tabla de aplicabilidad ante CEGAIP y se esta esperando indicaciones para comenzar a implementar lo que solicita La Ley de Transparencia y Acceso a la Información Pública del Estado de San Luis Potosí.
<b>Información presupuestaria con la desagregación siguiente:</b>	Publicación trimestral en las páginas de Internet y a mas tardar 30 días después del cierre del periodo		X	Mayo del 2017	artículos 48 y 51	No se ha implementado debido a que al ser Nuevo Sujeto obligado, se ha presentado la tabla de aplicabilidad ante CEGAIP y se esta esperando indicaciones para comenzar a implementar lo que solicita La Ley de Transparencia y Acceso a la Información Pública del Estado de San Luis Potosí.
9. Estado analítico de ingresos, del que se derivará la presentación en clasificación económica por fuente de financiamiento y concepto, incluyendo los ingresos excedentes generados;	Publicación trimestral en las páginas de Internet y a mas tardar 30 días después del cierre del periodo		X	Mayo del 2017	artículos 48 y 51	No se ha implementado debido a que al ser Nuevo Sujeto obligado, se ha presentado la tabla de aplicabilidad ante CEGAIP y se
Estado analítico del ejercicio del presupuesto de egresos del que se derivarán las siguientes clasificaciones (también deberá identificar los montos y adecuaciones presupuestarias y subejercicios por Ramo y/o Programa):	Publicación trimestral en las páginas de Internet y a mas tardar 30 días después del cierre del periodo		X	Mayo del 2017	artículos 48 y 51	No se ha implementado debido a que al ser Nuevo Sujeto obligado, se ha presentado la tabla de aplicabilidad ante CEGAIP y se

**MUNICIPIO DE VILLA DE ARISTA, S.L.P.**  
**GUÍA DE CUMPLIMIENTO DE LA LGCG Y LOS DOCUMENTOS EMITIDOS POR EL CONAC**  
**CUENTA PÚBLICA 2016**

TRANSPARENCIA	MECANISMO DE VERIFICACIÓN	Implementación		FECHA ESTIMADA DE CUMPLIMIENTO	Artículos de la LGCG	Comentarios
		SI	NO			
10. Administrativa	Publicación trimestral en las páginas de Internet y a más tardar 30 días después del cierre del periodo		X	Mayo del 2017	artículos 48 y 51	No se ha implementado debido a que al ser Nuevo Sujeto obligado, se ha presentado la tabla de aplicabilidad ante CEGAIP y se esta esperando indicaciones para comenzar a implementar lo que solicita La Ley de Transparencia y Acceso a la Información Pública del Estado de San Luis Potosí.
11. Económicas	Publicación trimestral en las páginas de Internet y a más tardar 30 días después del cierre del periodo		X	Mayo del 2017	artículos 48 y 51	No se ha implementado debido a que al ser Nuevo Sujeto obligado, se ha presentado la tabla de aplicabilidad ante CEGAIP y se esta esperando indicaciones para comenzar a implementar lo que solicita La Ley de Transparencia y Acceso a la Información Pública del Estado de San Luis Potosí.
12. Por objeto del gasto	Publicación trimestral en las páginas de Internet y a más tardar 30 días después del cierre del periodo		X	Mayo del 2017	artículos 48 y 51	No se ha implementado debido a que al ser Nuevo Sujeto obligado, se ha presentado la tabla de aplicabilidad ante CEGAIP y se esta esperando indicaciones para comenzar a implementar lo que solicita La Ley de Transparencia y Acceso a la Información Pública del Estado de San Luis Potosí.
13. Funcional	Publicación trimestral en las páginas de Internet y a más tardar 30 días después del cierre del periodo		X	Mayo del 2017	artículos 48 y 51	No se ha implementado debido a que al ser Nuevo Sujeto obligado, se ha presentado la tabla de aplicabilidad ante CEGAIP y se esta esperando indicaciones para comenzar a implementar lo que solicita La Ley de Transparencia y Acceso a la Información Pública del Estado de San Luis Potosí.
						No se ha implementado debido a q

**MUNICIPIO DE VILLA DE ARISTA, S.L.P.**  
**GUÍA DE CUMPLIMIENTO DE LA LGCG Y LOS DOCUMENTOS EMITIDOS POR EL CONAC**  
**CUENTA PÚBLICA 2016**

TRANSPARENCIA	MECANISMO DE VERIFICACIÓN	Implementación		FECHA ESTIMADA DE CUMPLIMIENTO	Artículos de la LGCG	Comentarios
		SI	NO			
<b>Reforma a la LGCG (12/nov/2012) formatos e información publicada (D.O.F. 3 y 4 de abril de 2013)</b>	Publicación en las páginas de Internet		X	Mayo del 2017		No se ha implementado debido a q
14. Publicar la información a que se refiere la Norma para armonizar la presentación de la información adicional a la Iniciativa de la Ley de Ingresos	Publicación en las páginas de Internet / periodicidad anual		X	Mayo del 2017	Artículo 61, fracción I	No se ha implementado debido a q
15. Publicar la información a que se refiere la Norma para armonizar la presentación de la información adicional del Proyecto del Presupuesto de Egresos	Publicación en las páginas de Internet / periodicidad		X	Mayo del 2017	Artículo 61, fracción II	No se ha implementado debido a q
16. Publicar la información a que se refiere la Norma para la difusión a la ciudadanía de la Ley de Ingresos y del Presupuesto de Egresos	Publicación en las páginas de Internet / periodicidad anual		X	Mayo del 2017	Artículo 62.	No se ha implementado debido a q
17. Publicar la información a que se refiere la Norma para establecer la estructura del Calendario de Ingresos base mensual	Publicación en las páginas de Internet / periodicidad anual		X	Mayo del 2017	Artículo 66.	No se ha implementado debido a q
18. Publicar la información a que se refiere la Norma para establecer la estructura del Calendario de Egresos base mensual	Publicación en las páginas de Internet / periodicidad anual		X	Mayo del 2017	Artículo 66.	No se ha implementado debido a q
19. Publicar la información a que se refiere la Norma para establecer la estructura de información de montos pagados por ayudas y subsidios	Publicación en las páginas de Internet / periodicidad trimestral		X	Mayo del 2017	Artículo 67.	No se ha implementado debido a q
20. Publicar la información a que se refiere la Norma para establecer la estructura de información del formato de programas con recursos federales por orden de gobierno	Publicación en las páginas de Internet / periodicidad		X	Mayo del 2017	Artículo 68.	No se ha implementado debido a q
21. Publicar la información a que se refiere la Norma para establecer la estructura de información de la relación de las cuentas bancarias productivas específicas para presentar en la Cuenta Pública, en las cuales se depositen los recursos federales	Publicación en las páginas de Internet		X	Mayo del 2017	Artículo 69.	No se ha implementado debido a q
22. Remitir a la SHCP a través del sistema de información a que se refiere el artículo 85 de la LFPRH la información sobre ejercicio y destino de gastos federales	Publicación en las páginas de Internet / periodicidad trimestral		X	Mayo del 2017	Artículo 72	No se ha implementado debido a q
23. Publicar la información a que se refiere la Norma para establecer la estructura de información del formato de aplicación de recursos del Fondo de Aportaciones para el Fortalecimiento de los Municipios y de las Demarcaciones Territoriales del Distrito Federal (FORTAMUN)	Publicación en las páginas de Internet / periodicidad trimestral		X	Mayo del 2017	Artículo 76.	No se ha implementado debido a q
24. Publicar la información a que se refiere la Norma para establecer la estructura de los formatos de información de obligaciones pagadas o garantizadas con fondos federales	Publicación en las páginas de Internet / periodicidad trimestral		X	Mayo del 2017	Artículo 78.	No se ha implementado debido a q
25. Publicar la información a que se refiere la Normas para establecer la estructura de información del formato del ejercicio y destino de gasto federalizado y reintegros	Publicación en las páginas de Internet / periodicidad trimestral		X	Mayo del 2017	Artículo 81.	No se ha implementado debido a q
26. Publicar la información a que se refiere la Norma para establecer el formato para la difusión de los resultados de las evaluaciones de los recursos federales ministrados a las Entidades Federativas	Publicación en las páginas de Internet / periodicidad anual		X	Mayo del 2017	Artículo 79.	No se ha implementado debido a q

MUNICIPIO DE VILLA DE ARISTA, S.L.P.  
 GUÍA DE CUMPLIMIENTO DE LA LGCG Y LOS DOCUMENTOS EMITIDOS POR EL CONAC  
 CUENTA PÚBLICA 2016

TRANSPARENCIA	MECANISMO DE VERIFICACIÓN	Implementación		FECHA ESTIMADA DE CUMPLIMIENTO	Artículos de la LGCG	Comentarios
		SI	NO			

C.P. MARTHA ALVARO GAMEZ  
 PRESIDENTE DEL SMDIF DE VILLA DE ARISTA

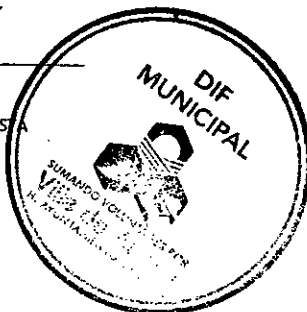

LTP. GEORGINA RODEA VALENCIA  
 COORDINADORA SMDIF DE VILLA DE ARISTA

Alejandra De Blas Ruiz.  
 Alejandra De Blas Ramírez  
 Titular de la Unidad de  
 Transparencia de SMDIF

*Quiniela*  
 Aridna Geraldne Moreno Vazquez  
 Contador del SMDIF

MUNICIPIO DE Villa de Arista, S.L.P.  
 RELACIÓN DE OBRAS TERMINADAS Y OPERANDO  
 CUENTA PÚBLICA 2016

No.	CLAVE O NÚMERO SEGÚN POA	NÚMERO DE CONTRATO	DENOMINACIÓN DE LA OBRA O ACCIÓN	NOMBRE DE LA LOCALIDAD O COLONIA DONDE SE EJECUTÓ LA OBRA	MONTO PROGRAMADO	MONTO CONTRATADO	RUBRO	IMPORTE PAGADO (en miles de pesos)				MODALIDAD DE EJECUCIÓN  (Por Administración Municipal/Par Contrato)	FECHA		
								FISMD	FONDTAMUNDF	OTROS FONDOS			TOTAL	INICIO	TÉRMINO
										Indicar nombre del Fondo					
SUMAS \$								\$	\$	\$	\$				

El presente Formato No fue utilizado en razón de que la información referida no es aplicable

DECLARO BAJO PROTESTA DECIR LA VERDAD QUE LOS DATOS AQUÍ PLASMADOS SON FIDEDIGNOS Y QUE NO SE HA OMITIDO INFORMACIÓN ALGUNA

*[Signature]*  
 C.P. MARTHA ALFARO GOMEZ  
 PRESIDENTE DEL SMDIF DE VILLA DE ARISTA



*[Signature]*  
 LTF. GEORGINA RODEA VALENCIA  
 COORDINADORA SMDIF DE VILLA DE ARISTA

*[Signature]*  
 C.P. ARIANA GERALDINE MORENO VAZQUEZ  
 CONTADOR DEL SMDIF DE VILLA DE ARISTA





Moctezuma No. 8  
Zona Centro, C.P. 78940  
Villa de Arista, S.L.P.  
Tel: 486 86 205 41



**Municipio de Villa de Arista, S.L.P A 27 de Enero 2016**

**C.P.MARTHA ALFARO GAMEZ  
PRESIDENTE DEL SISTEMA DIF MUNICIPAL  
P R E S E N T E.-**

El que Suscribe **LIC. VIVIANO CEDILLO LÓPEZ.**, Asesor Jurídico Del Sistema Municipal del DIF, con domicilio en 18 de Marzo número 6, zona centro, C.P. 78940, Sindicatura Municipal, donde ocupa el Area de Jurídico del Sistema Municipal Para El Desarrollo Integral De La Familia de Villa de Arista S.L.P ., por este medio me dirijo a usted a efectos de hacer entrega de Relación Estatus De Procedimientos, Civiles, Penales, Administrativos, En Los que el Ente Es Parte; hago entrega de forma digital e impresa, lo anterior con objeto de cumplir con los requisitos solicitados para la entrega – Recepción de la Cuenta pública anual 2016.

Anexo Detalle de Procedimientos Civiles, Penales, Administrativos y Laborales

Sin Otro Particular por el momento, quedo a sus órdenes.

**ATENTAMENTE**

**LIC.VIVIANO CEDILLO LOPEZ**

**ASESOR JURIDICO DEL SISTEMA DIF MUNICIPAL DE VILLA DE ARISTA**



**DETALLE DE PROCEDIMIENTOS CIVILES, PENALES, ADMINISTRATIVOS Y LABORALES DEL SISTEMA MUNICIPAL PARA EL DESARROLLO INTEGRAL DE LA FAMILIA DE VILLA DE ARISTA, S.L.P. 2016**

**DETALLE DE CONVENIOS LABORALES QUE PONEN FIN A LA RELACION LABORAL CON DIF VILLA DE ARISTA 2016**

<b>Expediente</b>	<b>FECHA</b>	<b>NOMBRE</b>	<b>Situación Actual</b>
DIFVA/1/2016	4/ENERO/2016	BRENDA MARLENE GUARDIOLA LÓPEZ	CONCLUIDO
DIFVA/2/2016	31/ENERO/2016	MARIA AURORA MORENO DE LA ROSA	CONCLUIDO
DIFVA/3/2016	14/ENERO/2016	NORA ADRIANA LÓPEZ LARA	CONCLUIDO
DIFVA/4/2016	16/JUNIO/2016	JAVIER ALEJANDRO CONTRERAS IRACHETA	CONCLUIDO
DIFVA/5/2016	4/JULIO/2016	MARIA INES CONTRERAS PUENTE	CONCLUIDO
DIFVA/6/2016	30/DICIEMBRE/2016	MARICRUZ GAMEZ MEDRANO	CONCLUIDO

**ELABORO: VIVIANO CEDILLO LÓPEZ**



**DETALLE DE PROCEDIMIENTOS CIVILES, PENALES, ADMINISTRATIVOS Y LABORALES DEL SISTEMA MUNICIPAL PARA EL DESARROLLO INTEGRAL DE LA FAMILIA DE VILLA DE ARISTA, S.L.P. 2016**

<b>TRAMITE</b>	<b>Año</b>	<b>COMUNIDADES BENEFICIADAS</b>	<b>Competencia Promovida ante el ente</b>	<b>Situación Actual</b>
ENTREGA DE 70 EXPEDIENTES PARA ENMIENDA DE VILLA DE ARISTA	2016	VILLA DE ARISTA (CABECERA), DERRAMADEROS, SALITRILLOS. RINCON DE LEIJAS, SAN JOSE DEL ARBOLITO, EL TAJO.	DIRECCIÓN GENERAL DE REGISTRO CIVIL	55 CON RESOLUCIÓN CONCLUIDAS
SE ARMARON 57 EXPEDIENTES PARA PERSONAS DE OTROS MUNICIPIOS.	2016	VILLA DE ARISTA (CABECERA), DERRAMADEROS, SALITRILLOS. RINCON DE LEIJAS, SAN JOSE DEL ARBOLITO, EL TAJO.	DIRECCIÓN GENERAL DE REGISTRO CIVIL	EN TRAMITE
INEXISTENCIAS 3	2016	SALITRILLOS, VILLA DE ARISTA (CABECERA) Y CHARQUITO.	DIRECCIÓN GENERAL DE REGISTRO CIVIL Y OFICIALÍA DEL REGISTRO CIVIL DE VILLA DE ARISTA	CONCLUIDAS
SE PROMOVIERON 4 RESOLUCIONES ADMINISTRATIVAS PARA ACTAS DE NACIMIENTO.	2016	VILLA DE ARISTA (CABECERA)	DIRECCIÓN GENERAL DE REGISTRO CIVIL	CONCLUIDAS

**ELABORO: VIVIANO CEDILLO LÓPEZ**

**DETALLE DE PROCEDIMIENTOS CIVILES, PENALES, ADMINISTRATIVOS Y LABORALES DEL SISTEMA MUNICIPAL PARA EL DESARROLLO INTEGRAL DE LA FAMILIA DE VILLA DE ARISTA, S.L.P. 2016**

<b>Expediente</b>	<b>Año</b>	<b>Tipo de Juicio civil</b>	<b>Competencia Promovida ante el ente</b>	<b>Situación Actual</b>
74/2016	2016	VÍA DE TRAMITACIÓN ESPECIAL POR DIVORCIO DE  MUTUO CONSENTIMIENTO  FRANCISCO MARTINEZ  NIÑO Y LILIA GAMEZ CERDA	JUZGADO MIXTO DE PRIMERA INSTANCIA EN GUADALCAZAR S.L.P.	POR CONCLUIR, SE CITA A JUNTA DE AVENENCIA Y SE CITA PARA RESOLVER.
139/2011  Legajo:  122/2013	2010	SUCESORIO INTESTAMENTARIO  ACTOR: MARÍA REYES MIRANDA  VÉLEZ	JUZGADO MIXTO DE PRIMERA INSTANCIA EN GUADALCAZAR S.L.P.	TRAMITE

**ELABORO: VIVIANO CEDILLO LÓPEZ**

**SISTEMA MUNICIPAL DIF DE VILLA DE ARISTA, S.C.P.**  
**Estado de Situación Financiera Detallado - LDF**  
**Al 31 de diciembre de 2015 y al 31 de diciembre de 2016**  
**(PEBOS)**

Concepto (c)	2016	2015	Concepto (c)	2016	2015
<b>ACTIVO</b>			<b>PASIVO</b>		
<b>Activo Circulante</b>			<b>Pasivo Circulante</b>		
a. Efectivo y Equivalentes (a=a1+a2+a3+a4+a5+a6+a7)	\$ 101,847.27	\$ 38,095.56	a. Cuentas por Pagar a Corto Plazo (a=a1+a2+a3+a4+a5+a6+a7+a8+a9)	\$ 603,307.16	\$ 713,457.48
a1) Efectivo	\$ 5,000.00	\$ 2,000.00	a1) Servicios Personales por Pagar a Corto Plazo	\$ -	\$ 209,476.41
a2) Bancos/Tesorería	\$ 42,790.75	\$ 934.16	a2) Proveedores por Pagar a Corto Plazo	\$ 22,002.09	\$ 3,757.69
a3) Bancos/Depositos y Otros			a3) Contratos por Otros Públicos por Pagar a Corto Plazo		
a4) Inversiones Temporales (hasta 3 meses)			a4) Participaciones y Aportaciones por Pagar a Corto Plazo		
a5) Fondos con Afectación Específicas			a5) Transferencias Otorgadas por Pagar a Corto Plazo	\$ -	\$ 1,498.10
a6) Depósitos de Fondos de Terceros en Garantía y/o Administración			a6) Intereses, Comisiones y Otros Costos de la Deuda Pública por Pagar a Corto Plazo		
a7) Otros Efectivos y Equivalentes	\$ 54,056.52	\$ 35,161.40	a7) Retenciones y Contribuciones por Pagar a Corto Plazo	\$ 580,314.17	\$ 488,725.28
b. Derechos a Recibir Efectivo o Equivalentes (b=b1+b2+b3+b4+b5+b6+b7)	\$ -	\$ -	a8) Devoluciones de la Ley de Ingresos por Pagar a Corto Plazo		
b1) Inversiones Financieras de Corto Plazo	\$ -	\$ -	a9) Otras Cuentas por Pagar a Corto Plazo		
b2) Cuentas por Cobrar a Corto Plazo	\$ -	\$ -	b. Documentos por Pagar a Corto Plazo (b=b1+b2+b3)		
b3) Deudores Diversos por Cobrar a Corto Plazo	\$ -	\$ -	b1) Documentos Comerciales por Pagar a Corto Plazo		
b4) Ingresos por Recuperar a Corto Plazo	\$ -	\$ -	b2) Documentos con Contratos por Otros Públicos por Pagar a Corto Plazo		
b5) Deudores por Anticipos de la Tesorería a Corto Plazo	\$ -	\$ -	b3) Otros Documentos por Pagar a Corto Plazo		
b6) Préstamos Otorgados a Corto Plazo	\$ -	\$ -	c. Porción a Corto Plazo de la Deuda Pública a Largo Plazo (c=c1+c2)		
b7) Otros Derechos a Recibir Efectivo o Equivalentes a Corto Plazo	\$ -	\$ -	c1) Porción a Corto Plazo de la Deuda Pública		
c. Derechos a Recibir Bienes o Servicios (c=c1+c2+c3+c4+c5)	\$ -	\$ -	c2) Porción a Corto Plazo de Arrendamiento Financiero		
c1) Anticipo a Proveedores por Adquisición de Bienes y Prestación de Servicios a Corto Plazo	\$ -	\$ -	d. Tributos y Valores a Corto Plazo		
c2) Anticipo a Proveedores por Adquisición de Bienes Inmuebles y Muebles a Corto Plazo	\$ -	\$ -	e. Pasivos Diferidos a Corto Plazo (e=e1+e2+e3)		
c3) Anticipo a Proveedores por Adquisición de Bienes Intangibles a Corto Plazo	\$ -	\$ -	e1) Ingresos Cobrados por Adelantado a Corto Plazo		
c4) Anticipo a Contratistas por Obras Públicas a Corto Plazo	\$ -	\$ -	e2) Intereses Cobrados por Adelantado a Corto Plazo		
c5) Otros Derechos a Recibir Bienes o Servicios a Corto Plazo	\$ -	\$ -	e3) Otros Pasivos Diferidos a Corto Plazo		
d. Inventarios (d=d1+d2+d3+d4+d5)	\$ -	\$ -	f. Fondos y Bienes de Terceros en Garantía y/o Administración a Corto Plazo (f=f1+f2+f3+f4+f5+f6)		
d1) Inventario de Mercancías para Venta	\$ -	\$ -	f1) Fondos en Garantía a Corto Plazo		
d2) Inventario de Mercancías Terminadas	\$ -	\$ -	f2) Fondos en Administración a Corto Plazo		
d3) Inventario de Mercancías en Proceso de Elaboración	\$ -	\$ -	f3) Fondos Contingentes a Corto Plazo		
d4) Inventario de Materias Primas, Materiales y Suministros para Producción	\$ -	\$ -	f4) Fondos de Fideicomisos, Mandatos y Contratos Análogos a Corto Plazo		
d5) Bienes en Tránsito	\$ -	\$ -	f5) Otros Fondos de Terceros en Garantía y/o Administración a Corto Plazo		
e. Almacenes	\$ -	\$ -	f6) Valores y Bienes en Garantía a Corto Plazo		
f. Estimación por Pérdida o Deterioro de Activos Circulantes (f=f1+f2)	\$ -	\$ -	g. Provisiones a Corto Plazo (g=g1+g2+g3)		
f1) Estimación para Cuentas Incoobrables por Derechos a Recibir Efectivo o Equivalentes	\$ -	\$ -	g1) Provisión para Demandas y Adios a Corto Plazo		
f2) Estimación por Deterioro de Inventarios	\$ -	\$ -	g2) Provisión para Contingencias a Corto Plazo		
g. Otros Activos Circulantes (g=g1+g2+g3+g4)	\$ -	\$ -	g3) Otras Provisiones a Corto Plazo		
g1) Valores en Garantía	\$ -	\$ -	h. Otros Pasivos a Corto Plazo (h=h1+h2+h3)		
g2) Bienes en Garantía (excluye depósitos de fondos)	\$ -	\$ -	h1) Ingresos por Clasificar		
g3) Bienes Derivados de Embargos, Decomisos, Aseguramientos y Dación en Pago	\$ -	\$ -	h2) Recaudación por Perforar		
g4) Adquisición con Fondos de Terceros	\$ -	\$ -	h3) Otros Pasivos Circulantes		
IA. Total de Activos Circulantes (IA = a + b + c + d + e + f + g)	\$ 101,847.27	\$ 38,095.56	BA. Total de Pasivos Circulantes (BA = a + b + c + d + e + f + g + h)	\$ 603,307.16	\$ 713,457.48
<b>Activo No Circulante</b>			<b>Pasivo No Circulante</b>		
a. Inversiones Financieras a Largo Plazo			a. Cuentas por Pagar a Largo Plazo		
b. Derechos a Recibir Efectivo o Equivalentes a Largo Plazo			b. Documentos por Pagar a Largo Plazo		
c. Bienes Inmuebles, Infraestructura y Construcciones en Proceso	\$ 62,038.04	\$ 36,474.04	c. Deuda Pública a Largo Plazo		
d. Bienes Intangibles	\$ 20,000.00	\$ 19,000.00	d. Pasivos Diferidos a Largo Plazo		
e. Activos Intangibles			e. Fondos y Bienes de Terceros en Garantía y/o Administración a Largo Plazo		
f. Depreciación, Deterioro y Amortización Acumulada de Bienes			f. Provisiones a Largo Plazo		
g. Activos Diferidos			EB. Total de Pasivos No Circulantes (EB = a + b + c + d + e + f)	\$ 0	\$ 0
h. Estimación por Pérdida o Deterioro de Activos no Circulantes			E. Total del Pasivo (E = BA + EB)	\$ 603,307.16	\$ 713,457.48
i. Otros Activos no Circulantes					
IB. Total de Activos No Circulantes (IB = a + b + c + d + e + f + g + h + i)	\$ 82,038.04	\$ 54,474.04			
I. Total del Activo (I = IA + IB)	\$ 183,885.31	\$ 92,569.60	<b>HACIENDA PÚBLICA/PATRIMONIO</b>		
			BA. Hacienda Pública/Patrimonio Contribuido (BA = a + b + c)	\$ 0	\$ 0
			a. Aportaciones		
			b. Donaciones de Capital		
			c. Actualización de la Hacienda Pública/Patrimonio		
			BB. Hacienda Pública/Patrimonio Generado (BB = a + b + c + d + e)	\$ -418,421.85	\$ -523,887.88
			a. Resultados del Ejercicio (Ahorro/ Desahorro)	\$ 9,055.07	\$ (327,792.99)
			b. Resultados de Ejercicios Anteriores	\$ (426,387.22)	\$ (336,094.89)
			c. Reservas		
			d. Reservas		
			e. Rectificaciones de Resultados de Ejercicios Anteriores	\$ (30.70)	
			BC. Exceso o Insuficiencia en la Actualización de la Hacienda Pública/Patrimonio (BC = a + b)	\$ 0	\$ 0
			a. Resultado por Posición Monetaria		
			b. Resultado por Tenencia de Activos no Monetarios		
			B. Total Hacienda Pública/Patrimonio (B = BA + BB + BC)	\$ -418,421.85	\$ -523,887.88
			IV. Total del Pasivo y Hacienda Pública/Patrimonio (IV = E + B)	\$ 183,885.31	\$ 92,569.60

L.T.F. GEORGINA RIVERA VALENZUELA  
 COORDINADORA GENERAL DE VILLA DE ARISTA



C.P. MARTHA LUISA GAMEZ  
 PRESIDENTE DEL COMITÉ DE VILLA DE ARISTA

C.P. ARUNA GERALDINE MORENO VAZQUEZ  
 CONTADOR DEL SMDIF DE VILLA DE ARISTA

**SISTEMA MUNICIPAL DIF DE VILLA DE ARISTA, S.L.P.**  
**Informe Anual de la Deuda Pública y Otros Pasivos - LDF**  
**Al 31 de diciembre de 2015 y al 31 de diciembre de 2016**

(PESOS)

Denominación de la Deuda Pública y Otros Pasivos (c)	Saldo	Disposiciones del Periodo (e)	Amortizaciones del Periodo (f)	Revaluaciones, Rectificaciones y Otros Ajustes (g)	Saldo Final del Periodo (h)	Pago de Intereses del Periodo (i)	Pago de Comisiones y demás costos asociados durante el Periodo (j)
	al 31 de diciembre de 2016				$h=d+e-f+g$		
<b>1. Deuda Pública (1=A+B)</b>							
<b>A. Corto Plazo (A=a1+a2+a3)</b>							
a1) Instituciones de Crédito							
a2) Títulos y Valores							
a3) Arrendamientos Financieros							
<b>B. Largo Plazo (B=b1+b2+b3)</b>							
b1) Instituciones de Crédito							
b2) Títulos y Valores							
b3) Arrendamientos Financieros							
<b>2. Otros Pasivos</b>	713,457.48	0.00	(110,150.32)	0.00	603,307.16	0	0
<b>3. Total de la Deuda Pública y Otros Pasivos (3=1+2)</b>	713,457.48	0.00	(110,150.32)	0.00	603,307.16	0	0
<b>4. Deuda Contingente 1 (Informativo)</b>							
A. Deuda Contingente 1							
B. Deuda Contingente 2							
C. Deuda Contingente XX							
<b>5. Valor de Instrumentos Bono Cupón Cero 2 (Informativo)</b>							
A. Instrumento Bono Cupón Cero 1							
B. Instrumento Bono Cupón Cero 2							
C. Instrumento Bono Cupón Cero XX							

- Se refiere a cualquier financiamiento sin fuente o garantía de pago definida, que sea asumida de manera solidaria o subsidiaria por las Entidades Federativas con sus Municipios, organismos descentralizados y empresas de participación estatal mayoritaria y fideicomisos, locales o municipales, o por los Municipios con sus respectivos organismos descentralizados y empresas de participación municipal mayoritaria.
- Se refiere al valor del Bono Cupón Cero que respalda el pago de los créditos asociados como (Activo).

Obligaciones a Corto Plazo (k)	Monto Contratado	Valor Pactado (m)	Tasa de Interés (n)	Comisiones y Costos Relacionados (o)	Tasa Efectiva (p)
<b>6. Obligaciones a Corto Plazo (Informativo)</b>					
A. Crédito 1					
B. Crédito 2					
C. Crédito XX					

**El presente Formato No fue utilizado en razón de que la información referida no es aplicable**

L.T.F. GEORGINA RIVERA VALENZUELA  
 COORDINADORA S.M.D.F. DE VILLA DE ARISTA

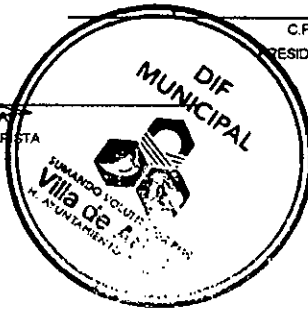

C.P. MARITZA ARAÚZ GAMEZ  
 PRESIDENTE DEL S.M.D.F. DE VILLA DE ARISTA

C.P. ARIANA GERALDINE MORENO VAZQUEZ  
 CONTADOR DEL S.M.D.F. DE VILLA DE ARISTA

**SISTEMA MUNICIPAL DIF DE VILLA DE ARISTA, S.L.P.**  
**Informe Analítico de Obligaciones Diferentes de Financiamientos - LDF**  
**Al 31 de diciembre de 2015 y al 31 de diciembre de 2016**  
**(PESOS)**

Denominación de las Obligaciones Diferentes de Financiamiento (c)	Fecha del Contrato (d)	Fecha de inicio de operación del proyecto (e)	Fecha de vencimiento (f)	Monto de la inversión pactado (g)	Plazo pactado (h)	Monto promedio mensual del pago de la contraprestación (i)	Monto promedio mensual del pago de la contraprestación correspondiente al pago de inversión (j)	Monto pagado de la inversión al XX de XXXX de 20XX (k)	Monto pagado de la inversión actualizado al XX de XXXX de 20XX (l)	Saldo pendiente por pagar de la inversión al XX de XXXX de 20XX (m = g - l)
<b>A. Asociaciones Público Privadas (APP's) (A=a+b+c+d)</b> a) APP 1 b) APP 2 c) APP 3 d) APP XX  <b>B. Otros Instrumentos (B=a+b+c+d)</b> a) Otro Instrumento 1 b) Otro Instrumento 2 c) Otro Instrumento 3 d) Otro Instrumento XX  <b>C. Total de Obligaciones Diferentes de Financiamiento (C=A+B)</b>										

**El Presente Formato No fue utilizado en razón de que la información referida no es aplicable**

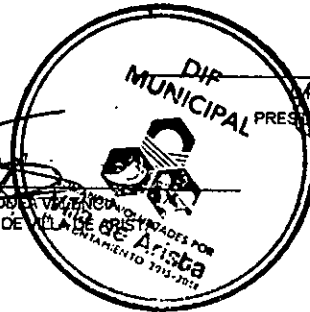

L.T.F. GEORGINA ROVER VILLALBA  
 COORDINADORA SMDIF DE VILLA DE ARISTA

C.P. MARTHA ALFARO GAMEZ  
 PRESIDENTE DEL SMDIF DE VILLA DE ARISTA

C.P. ARIANA SERALDINE MORENO VAZQUEZ  
 CONTADOR DEL SMDIF DE VILLA DE ARISTA

**SISTEMA MUNICIPAL DIF DE VILLA DE ARISTA, S.L.P.**  
**Balanza Presupuestario - LDF**  
**Al 31 de diciembre de 2015 y al 31 de diciembre de 2016**  
**(PESOS)**

Concepto (c)	Estimado/ Aprobado (d)	Devengado	Recaudado/ Pagado
<b>A. Ingresos Totales (A = A1+A2+A3)</b>	<b>3,677,866.41</b>	<b>2,730,412.32</b>	<b>2,730,412.32</b>
A1. Ingresos de Libre Disposición	3,677,866.41	2,730,412.32	2,730,412.32
A2. Transferencias Federales Etiquetadas			
A3. Financiamiento Neto			
<b>B. Egresos Presupuestarios<sup>1</sup> (B = B1+B2)</b>	<b>3,677,866.41</b>	<b>2,748,921.25</b>	<b>2,748,921.25</b>
B1. Gasto No Etiquetado (sin incluir Amortización de la Deuda Pública)	3,677,866.41	2,749,921.25	2,749,921.25
B2. Gasto Etiquetado (sin incluir Amortización de la Deuda Pública)			
<b>C. Remanentes del Ejercicio Anterior (C = C1 + C2)</b>			
C1. Remanentes de Ingresos de Libre Disposición aplicados en el periodo			
C2. Remanentes de Transferencias Federales Etiquetadas aplicados en el periodo			
<b>I. Balance Presupuestario (I = A - B + C)</b>	<b>0.00</b>	<b>-19,508.93</b>	<b>-19,508.93</b>
<b>II. Balance Presupuestario sin Financiamiento Neto (II = I - A3)</b>	<b>0.00</b>	<b>-19,508.93</b>	<b>-19,508.93</b>
<b>III. Balance Presupuestario sin Financiamiento Neto y sin Remanentes del Ejercicio Anterior (III = II - C)</b>	<b>0.00</b>	<b>-18,606.83</b>	<b>-18,606.83</b>

Concepto	Aprobado	Devengado	Pagado
<b>E. Intereses, Comisiones y Gastos de la Deuda (E = E1+E2)</b>	<b>0</b>	<b>0</b>	<b>0</b>
E1. Intereses, Comisiones y Gastos de la Deuda con Gasto No Etiquetado			
E2. Intereses, Comisiones y Gastos de la Deuda con Gasto Etiquetado			
<b>IV. Balance Primario (IV = III + E)</b>	<b>0.00</b>	<b>-19,508.93</b>	<b>-19,508.93</b>

Concepto	Estimado/ Aprobado	Devengado	Recaudado/ Pagado
<b>F. Financiamiento (F = F1 + F2)</b>	<b>0</b>	<b>0</b>	<b>0</b>
F1. Financiamiento con Fuente de Pago de Ingresos de Libre Disposición			
F2. Financiamiento con Fuente de Pago de Transferencias Federales Etiquetadas			
<b>G. Amortización de la Deuda (G = G1 + G2)</b>	<b>0</b>	<b>0</b>	<b>0</b>
G1. Amortización de la Deuda Pública con Gasto No Etiquetado			
G2. Amortización de la Deuda Pública con Gasto Etiquetado			
<b>A3. Financiamiento Neto (A3 = F - G)</b>	<b>0</b>	<b>0</b>	<b>0</b>

Concepto	Estimado/ Aprobado	Devengado	Recaudado/ Pagado
<b>A1. Ingresos de Libre Disposición</b>	<b>3,677,866.41</b>	<b>2,730,412.32</b>	<b>2,730,412.32</b>
<b>A3.1 Financiamiento Neto con Fuente de Pago de Ingresos de Libre Disposición (A3.1 = F1 - G1)</b>	<b>0.00</b>	<b>0.00</b>	<b>0.00</b>
F1. Financiamiento con Fuente de Pago de Ingresos de Libre Disposición	0.00	0.00	0.00
G1. Amortización de la Deuda Pública con Gasto No Etiquetado			
<b>B1. Gasto No Etiquetado (sin incluir Amortización de la Deuda Pública)</b>	<b>3,677,866.41</b>	<b>2,749,921.25</b>	<b>2,749,921.25</b>
<b>C1. Remanentes de Ingresos de Libre Disposición aplicados en el periodo</b>			
<b>V. Balance Presupuestario de Recursos Disponibles (V = A1 + A3.1 - B1 + C1)</b>	<b>0.00</b>	<b>-18,606.83</b>	<b>-18,606.83</b>
<b>VI. Balance Presupuestario de Recursos Disponibles sin Financiamiento Neto (VI = V - A3.1)</b>	<b>0.00</b>	<b>-18,606.83</b>	<b>-18,606.83</b>

Concepto	Estimado/ Aprobado	Devengado	Recaudado/ Pagado
<b>A2. Transferencias Federales Etiquetadas</b>	<b>0</b>	<b>0</b>	<b>0</b>
<b>A3.2 Financiamiento Neto con Fuente de Pago de Transferencias Federales Etiquetadas (A3.2 = F2 - G2)</b>	<b>0</b>	<b>0</b>	<b>0</b>
F2. Financiamiento con Fuente de Pago de Transferencias Federales Etiquetadas			
G2. Amortización de la Deuda Pública con Gasto Etiquetado			
<b>B2. Gasto Etiquetado (sin incluir Amortización de la Deuda Pública)</b>	<b>0</b>	<b>0</b>	<b>0</b>
<b>C2. Remanentes de Transferencias Federales Etiquetadas aplicados en el periodo</b>	<b>0</b>	<b>0</b>	<b>0</b>
<b>VII. Balance Presupuestario de Recursos Etiquetados (VII = A2 + A3.2 - B2 + C2)</b>	<b>0</b>	<b>0</b>	<b>0</b>
<b>VIII. Balance Presupuestario de Recursos Etiquetados sin Financiamiento Neto (VIII = VII - A3.2)</b>	<b>0</b>	<b>0</b>	<b>0</b>

C.P. MARTHA LILIANO GARCÍA  
 PRESIDENTE DEL SMDIF DE VILLA DE ARISTA

L.T.F. GEORGINA ROSA VALENZUELA  
 COORDINADORA DEL SMDIF DE VILLA DE ARISTA

C.P. ARIANA GERALDINE MORENO VAZQUEZ  
 CONTADOR DEL SMDIF DE VILLA DE ARISTA



**SISTEMA MUNICIPAL DIF DE VILLA DE ARISTA, S.L.P.**  
**Estado Analítico de Ingresos Detallado - LDF**  
**Al 31 de diciembre de 2015 y al 31 de diciembre de 2016**  
**(PESOS)**

Concepto	Ingreso					Diferencia (e)
	Estimado (d)	Ampliaciones/ (Reducciones)	Modificado	Devengado	Recaudado	
<b>Ingresos de Libre Disposición</b>						
A. Impuestos						
B. Cuotas y Aportaciones de Seguridad Social	12,000.00	0	12,000.00	0	0	12,000.00
C. Contribuciones de Mejoras						
D. Derechos						
E. Productos						
F. Aprovechamientos	0	189,101.00	189,101.00	189,101.00	189,101.00	0
G. Ingresos por Ventas de Bienes y Servicios						
H. Participaciones (H=h1+h2+h3+h4+h5+h6+h7+h8+h9+h10+h11)						
h1) Fondo General de Participaciones						
h2) Fondo de Fomento Municipal						
h3) Fondo de Fiscalización y Recaudación						
h4) Fondo de Compensación						
h5) Fondo de Extracción de Hidrocarburos						
h6) Impuesto Especial Sobre Producción y Servicios						
h7) 0.136% de la Recaudación Federal Participable						
h8) 3.17% Sobre Extracción de Petróleo						
h9) Gasolinas y Diésel						
h10) Fondo del Impuesto Sobre la Renta						
h11) Fondo de Estabilización de los Ingresos de las Entidades Federativas						
I. Incentivos Derivados de la Colaboración Fiscal (I=i1+i2+i3+i4+i5)						
i1) Tenencia o Uso de Vehículos						
i2) Fondo de Compensación ISAN						
i3) Impuesto Sobre Automóviles Nuevos						
i4) Fondo de Compensación de Repecas-Intermedios						
i5) Otros Incentivos Económicos						
J. Transferencias	3,665,866.41	0.00	3,665,866.41	2,541,311.32	2,541,311.32	1,124,555.00
K. Convenios						
k1) Otros Convenios y Subsidios						
L. Otros Ingresos de Libre Disposición (L=l1+l2)						
l1) Participaciones en Ingresos Locales						
l2) Otros Ingresos de Libre Disposición						
<b>I. Total de Ingresos de Libre Disposición (I=A+B+C+D+E+F+G+H+I+J+K+L)</b>	<b>3,677,866.41</b>	<b>189,101.00</b>	<b>3,866,967.41</b>	<b>2,730,412.32</b>	<b>2,730,412.32</b>	<b>1,136,555.00</b>
Ingresos Excedentes de Ingresos de Libre Disposición						
<b>Transferencias Federales Etiquetadas</b>	<b>" NO APLICA "</b>					
A. Aportaciones (A=a1+a2+a3+a4+a5+a6+a7+a8)						
a1) Fondo de Aportaciones para la Nómina Educativa y Gasto Operativo						
a2) Fondo de Aportaciones para los Servicios de Salud						
a3) Fondo de Aportaciones para la Infraestructura Social						
a4) Fondo de Aportaciones para el Fortalecimiento de los Municipios y de las Demarcaciones Territoriales del Distrito Federal						
a5) Fondo de Aportaciones Múltiples						
a6) Fondo de Aportaciones para la Educación Tecnológica y de Adultos						
a7) Fondo de Aportaciones para la Seguridad Pública de los Estados y del Distrito Federal						
a8) Fondo de Aportaciones para el Fortalecimiento de las Entidades Federativas						
B. Convenios (B=b1+b2+b3+b4)						
b1) Convenios de Protección Social en Salud						
b2) Convenios de Descentralización						
b3) Convenios de Reasignación						

**SISTEMA MUNICIPAL DIF DE VILLA DE ARISTA, S.L.P.**  
**Estado Analítico de Ingresos Detallado - LDF**  
**Al 31 de diciembre de 2015 y al 31 de diciembre de 2016**  
**(PESOS)**

Concepto	Ingreso					Diferencia (e)
	Estimado (d)	Ampliaciones/ (Reducciones)	Modificado	Devengado	Recaudado	
b4) Otros Convenios y Subsidios						
C. Fondos Distintos de Aportaciones (C=c1+c2)						
c1) Fondo para Entidades Federativas y Municipios Productores de Hidrocarburos						
c2) Fondo Minero						
D. Transferencias, Subsidios y Subvenciones, y Pensiones y Jubilaciones						
E. Otras Transferencias Federales Etiquetadas						
<b>II. Total de Transferencias Federales Etiquetadas (II = A + B + C + D + E)</b>			<b>" NO APLICA "</b>			
<b>III. Ingresos Derivados de Financiamientos (III = A)</b>						
A. Ingresos Derivados de Financiamientos						
<b>IV. Total de Ingresos (IV = I + II + III)</b>						
<b>Datos Informativos</b>			<b>" NO APLICA "</b>			
1. Ingresos Derivados de Financiamientos con Fuente de Pago de Ingresos de Libro Disposición						
2. Ingresos Derivados de Financiamientos con Fuente de Pago de Transferencias Federales Etiquetadas						
3. Ingresos Derivados de Financiamientos (3 = 1 + 2)						

LTF. GEORGINA ROBEA VALENCIA  
 COORDINADORA SMDIF DE VILLA DE ARISTA

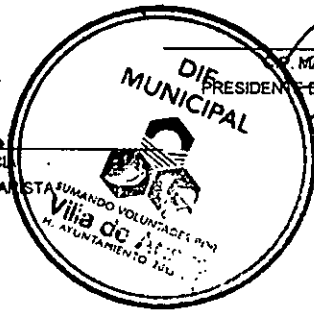

MARÍA ALFARO GAMEZ  
 PRESIDENTA DEL SMDIF DE VILLA DE ARISTA

C.P. ARIANA GERALDINE MORENO VÁZQUEZ  
 CONTADOR DEL SMDIF DE VILLA DE ARISTA



**SISTEMA MUNICIPAL DIF DE VILLA DE ARISTA, S.L.P.**  
**Estado Analítico del Ejercicio del Presupuesto de Egresos Detallado - LDF**  
**Clasificación por Objeto del Gasto (Capítulo y Concepto)**  
**Al 31 de diciembre de 2015 y al 31 de diciembre de 2016**

Concepto (c)	Egresos					Subejercicio (e)
	Aprobado (d)	Ampliaciones (Reducciones)	Modificado	Devengado	Pagado	
<b>I. Gasto No Etiquetado (I=A+B+C+D+E+F+G+H+I)</b>	<b>3,677,866</b>	<b>1,088,165</b>	<b>4,764,032</b>	<b>2,749,921</b>	<b>2,749,921</b>	<b>2,014,110</b>
<b>A. Servicios Personales (A=a1+a2+a3+a4+a5+a6+a7)</b>	<b>2,515,466</b>	<b>882,292</b>	<b>3,397,758</b>	<b>2,108,601</b>	<b>2,108,601</b>	<b>1,289,158</b>
a1) Remuneraciones al Personal de Carácter Permanente	1,957,007	272,357	2,229,364	1,684,650	1,684,650	584,714
a2) Remuneraciones al Personal de Carácter Transitorio	114,000	-73,438	40,562	16,562	16,562	24,000
a3) Remuneraciones Adicionales y Especiales	444,459	275,660	720,119	238,683	238,683	483,236
a4) Seguridad Social	0	0	0	0	0	0
a5) Otras Prestaciones Sociales y Económicas	0	407,714	407,714	180,506	180,506	217,208
a6) Previsiones	0	0	0	0	0	0
a7) Pago de Estímulos a Servidores Públicos	0	0	0	0	0	0
<b>B. Materiales y Suministros (B=b1+b2+b3+b4+b5+b6+b7+b8+b9)</b>	<b>444,900</b>	<b>62,693</b>	<b>507,593</b>	<b>305,315</b>	<b>305,315</b>	<b>202,278</b>
b1) Materiales de Administración, Emisión de Documentos y Artículos Oficiales	34,000	33,086	67,086	39,834	39,834	30,132
b2) Alimentos y Utensilios	15,000	4,652	19,652	2,986	2,986	16,668
b3) Materias Primas y Materiales de Producción y Comercialización	0	0	0	0	0	0
b4) Materiales y Artículos de Construcción y de Reparación	50,400	10,390	60,790	59,468	59,468	1,322
b5) Productos Químicos, Farmacéuticos y de Laboratorio	19,500	-15,000	4,500	4,015	4,015	485
b6) Combustibles, Lubricantes y Aditivos	300,000	9,874	309,874	179,541	179,541	130,332
b7) Vestuario, Blancos, Prendas de Protección y Artículos Deportivos	6,000	10,293	16,293	11,788	11,788	4,505
b8) Materiales y Suministros Para Seguridad	0	0	0	0	0	0
b9) Herramientas, Refacciones y Accesorios Menores	20,000	9,418	29,418	10,582	10,582	18,836
<b>C. Servicios Generales (C=c1+c2+c3+c4+c5+c6+c7+c8+c9)</b>	<b>167,000</b>	<b>306,852</b>	<b>473,852</b>	<b>142,506</b>	<b>142,506</b>	<b>331,346</b>
c1) Servicios Básicos	30,000	865	30,865	16,095	16,095	14,770
c2) Servicios de Arrendamiento	0	1,142	1,142	1,142	1,142	0
c3) Servicios Profesionales, Científicos, Técnicos y Otros Servicios	0	2,000	2,000	0	0	2,000
c4) Servicios Financieros, Bancarios y Comerciales	9,500	23,584	33,084	6,709	6,709	29,375
c5) Servicios de Instalación, Reparación, Mantenimiento y Conservación	5,000	50,728	55,728	32,592	32,592	23,136
c6) Servicios de Comunicación Social y Publicidad	30,000	27,837	57,837	32,063	32,063	25,874
c7) Servicios de Tránsito y Viajes	58,000	-32,181	25,809	191	191	25,618
c8) Servicios Oficiales	0	17,508	17,508	12,492	12,492	5,015
c9) Otros Servicios Generales	34,500	215,279	249,779	41,221	41,221	208,558
<b>D. Transferencias, Asignaciones, Subsidios y Otras Ayudas (D=d1+d2+d3+d4+d5+d6+d7+d8)</b>	<b>100,000</b>	<b>159,192</b>	<b>259,192</b>	<b>162,935</b>	<b>162,935</b>	<b>96,256</b>
d1) Transferencias Internas y Asignaciones al Sector Público	0	0	0	0	0	0
d2) Transferencias al Resto del Sector Público	0	0	0	0	0	0
d3) Subsidios y Subvenciones	0	0	0	0	0	0
d4) Ayudas Sociales	100,000	159,192	259,192	162,935	162,935	96,256
d5) Pensiones y Jubilaciones	0	0	0	0	0	0
d6) Transferencias a Fideicomisos, Mandatos y Otros Análogos	0	0	0	0	0	0
d7) Transferencias a la Seguridad Social	0	0	0	0	0	0
d8) Donativos	0	0	0	0	0	0
d9) Transferencias al Exterior	0	0	0	0	0	0
<b>E. Bienes Muebles, Inmuebles e Intangibles (E=e1+e2+e3+e4+e5+e6+e7+e8+e9)</b>	<b>46,500</b>	<b>17,136</b>	<b>63,636</b>	<b>30,564</b>	<b>30,564</b>	<b>35,072</b>
e1) Mobiliario y Equipo de Administración	30,000	4,436	34,436	25,564	25,564	8,872
e2) Mobiliario y Equipo Educativo y Recreativo	12,500	11,700	24,200	0	0	24,200
e3) Equipo e Instrumental Médico y de Laboratorio	0	0	0	0	0	0
e4) Vehículos y Equipo de Transporte	0	0	0	0	0	0
e5) Equipo de Defensa y Seguridad	0	0	0	0	0	0
e6) Maquinaria, Otros Equipos y Herramientas	0	0	0	0	0	0
e7) Activos Biológicos	0	0	0	0	0	0
e8) Bienes inmuebles	0	0	0	0	0	0
e9) Activos Intangibles	6,000	1,000	7,000	5,000	5,000	2,000
<b>F. Inversión Pública (F=f1+f2+f3)</b>	<b>0</b>	<b>0</b>	<b>0</b>	<b>0</b>	<b>0</b>	<b>0</b>
f1) Obra Pública en Bienes de Dominio Público	0	0	0	0	0	0
f2) Obra Pública en Bienes Propios	0	0	0	0	0	0
f3) Proyectos Productivos y Acciones de Fomento	0	0	0	0	0	0
<b>G. Inversiones Financieras y Otras Provisiones (G=g1+g2+g3+g4+g5+g6+g7)</b>	<b>0</b>	<b>0</b>	<b>0</b>	<b>0</b>	<b>0</b>	<b>0</b>
g1) Inversiones Para el Fomento de Actividades Productivas	0	0	0	0	0	0
g2) Acciones y Participaciones de Capital	0	0	0	0	0	0
g3) Compra de Títulos y Valores	0	0	0	0	0	0
g4) Concesión de Préstamos	0	0	0	0	0	0
g5) Inversiones en Fideicomisos, Mandatos y Otros Análogos	0	0	0	0	0	0
g6) Fideicomiso de Desastres Naturales (Informativo)	0	0	0	0	0	0
g7) Otras Inversiones Financieras	0	0	0	0	0	0
<b>H. Participaciones y Aportaciones (H=h1+h2+h3)</b>	<b>0</b>	<b>0</b>	<b>0</b>	<b>0</b>	<b>0</b>	<b>0</b>
h1) Participaciones	0	0	0	0	0	0
h2) Aportaciones	0	0	0	0	0	0
h3) Convenios	0	0	0	0	0	0
<b>I. Deuda Pública (I=i1+i2+i3+i4+i5+i6+i7)</b>	<b>402,000</b>	<b>-342,000</b>	<b>60,000</b>	<b>0</b>	<b>0</b>	<b>60,000</b>
i1) Amortización de la Deuda Pública	0	0	0	0	0	0
i2) Intereses de la Deuda Pública	0	0	0	0	0	0
i3) Comisiones de la Deuda Pública	0	0	0	0	0	0
i4) Gastos de la Deuda Pública	0	0	0	0	0	0
i5) Costo por Coberturas	0	0	0	0	0	0
i6) Apoyos Financieros	0	0	0	0	0	0
i7) Aduelas de Ejercicios Fiscales Anteriores (ADEFAS)	402,000	-342,000	60,000	0	0	60,000
<b>II. Gasto Etiquetado (II=A+B+C+D+E+F+G+H+I)</b>						
<b>A. Servicios Personales (A=a1+a2+a3+a4+a5+a6+a7)</b>						
a1) Remuneraciones al Personal de Carácter Permanente						
a2) Remuneraciones al Personal de Carácter Transitorio						
a3) Remuneraciones Adicionales y Especiales						
a4) Seguridad Social						
a5) Otras Prestaciones Sociales y Económicas						
a6) Previsiones						
a7) Pago de Estímulos a Servidores Públicos						
<b>B. Materiales y Suministros (B=b1+b2+b3+b4+b5+b6+b7+b8+b9)</b>						
b1) Materiales de Administración, Emisión de Documentos y Artículos Oficiales						
b2) Alimentos y Utensilios						
b3) Materias Primas y Materiales de Producción y Comercialización						
b4) Materiales y Artículos de Construcción y de Reparación						
b5) Productos Químicos, Farmacéuticos y de Laboratorio						
b6) Combustibles, Lubricantes y Aditivos						
b7) Vestuario, Blancos, Prendas de Protección y Artículos Deportivos						
b8) Materiales y Suministros Para Seguridad						
b9) Herramientas, Refacciones y Accesorios Menores						
<b>C. Servicios Generales (C=c1+c2+c3+c4+c5+c6+c7+c8+c9)</b>						
c1) Servicios Básicos						
c2) Servicios de Arrendamiento						
c3) Servicios Profesionales, Científicos, Técnicos y Otros Servicios						

**SISTEMA MUNICIPAL DIF DE VILLA DE ARISTA, S.L.P.**  
**Estado Analítico del Ejercicio del Presupuesto de Egresos Detallado - LDF**  
**Clasificación por Objeto del Gasto (Capítulo y Concepto)**  
**Al 31 de diciembre de 2015 y al 31 de diciembre de 2016**

Concepto (c)	Egresos					Subejercicio (e)
	Aprobado (d)	Ampliaciones/Reducciones	Modificado	Devengado	Pagado	
c4) Servicios Financieros, Bancarios y Comerciales c5) Servicios de Instalación, Reparación, Mantenimiento y Conservación c6) Servicios de Comunicación Social y Publicidad c7) Servicios de Traslado y Viáticos c8) Servicios Oficiales c9) Otros Servicios Generales D. Transferencias, Asignaciones, Subsidios y Otras Ayudas (D=d1+d2+d3+d4+d5+d6+d7+d8) d1) Transferencias Internas y Asignaciones al Sector Público d2) Transferencias al Resto del Sector Público d3) Subsidios y Subvenciones d4) Ayudas Sociales d5) Pensiones y Jubilaciones d6) Transferencias a Fideicomisos, Mandatos y Otros Análogos d7) Transferencias a la Seguridad Social d8) Donativos d9) Transferencias al Exterior E. Bienes Muebles, Inmuebles o Intangibles (E=e1+e2+e3+e4+e5+e6+e7+e8+e9) e1) Mobiliario y Equipo de Administración e2) Mobiliario y Equipo Educativo y Recreativo e3) Equipo o Instrumental Médico y de Laboratorio e4) Vehículos y Equipo de Transporte e5) Equipo de Defensa y Seguridad e6) Maquinaria, Otros Equipos y Herramientas e7) Activos Biológicos e8) Bienes Inmuebles e9) Activos Intangibles F. Inversión Pública (F=f1+f2+f3) f1) Obra Pública en Bienes de Dominio Público f2) Obra Pública en Bienes Propios f3) Proyectos Productivos y Acciones de Fomento G. Inversiones Financieras y Otras Provisiones (G=g1+g2+g3+g4+g5+g6+g7) g1) Inversiones Para el Fomento de Actividades Productivas g2) Acolones y Participaciones de Capital g3) Compra de Títulos y Valores g4) Concesión de Préstamos g5) Inversiones en Fideicomisos, Mandatos y Otros Análogos Fideicomiso de Desastres Naturales (Informativo) g6) Otras Inversiones Financieras g7) Provisiones para Contingencias y Otras erogaciones Especiales H. Participaciones y Aportaciones (H=h1+h2+h3) h1) Participaciones h2) Aportaciones h3) Convenios I. Deuda Pública (I=i1+i2+i3+i4+i5+i6+i7) i1) Amortización de la Deuda Pública i2) Intereses de la Deuda Pública i3) Comisiones de la Deuda Pública i4) Gastos de la Deuda Pública i5) Costo por Coberturas i6) Apoyos Financieros i7) Adeudos de Ejercicios Fiscales Anteriores (ADEFAS) III. Total de Egresos (III = I + II)	3,677,866	1,088,165	4,766,032	2,749,921	2,749,921	2,014,110

(d) Aprobado: Esta información se presentará en términos anualizados.  
 (e) Subejercicio: Representa el importe obtenido de la diferencia entre el Egreso Modificado y el Egreso Devengado.



C.P. MARTHA ALFARO GÁMEZ  
 PRESIDENTA DEL R.D.F. DE VILLA DE ARISTA

L.T.F. GEORGINA GARCÍA AYALZA  
 COORDINADORA S.M.D.F. DE VILLA DE ARISTA

C.P. ARIANA GERALDINE MORENO VAZQUEZ  
 CONTADOR DEL S.M.D.F. DE VILLA DE ARISTA

**SISTEMA MUNICIPAL DIF DE VILLA DE ARISTA, S.L.P.**  
**Estado Analítico del Ejercicio del Presupuesto de Egresos Detallado - LDF**  
**Clasificación Administrativa**  
**Al 31 de diciembre de 2015 y al 31 de diciembre de 2016**  
**(PESOS)**

Concepto (c)	Egresos					Subejercicio (e)
	Aprobado (d)	Ampliaciones/ (Reducciones)	Modificado	Devengado	Pagado	
<b>I. Gasto No Etiquetado</b> (I=A+B+C+D+E+F+G+H)	3,677,866.41	1,471,909.83	4,764,031.57	2,749,921.25	2,749,921.25	2,014,110.32
A. Sistema Municipal DIF Villa de Arista.	3,677,866.41	1,471,909.83	4,764,031.57	2,749,921.25	2,749,921.25	2,014,110.32
<b>II. Gasto Etiquetado</b> (II=A+B+C+D+E+F+G+H)	0	0	0	0	0	0
A. Sistema Municipal DIF Villa de Arista.	0	0	0	0	0	0
<b>III. Total de Egresos (III = I + II)</b>	<b>3,677,866.41</b>	<b>1,471,909.83</b>	<b>4,764,031.57</b>	<b>2,749,921.25</b>	<b>2,749,921.25</b>	<b>2,014,110.32</b>

(d) Aprobado: Esta información se presentará en términos anualizados.

(e) Subejercicio: Representa el importe obtenido de la diferencia entre el Egreso Modificado y el Egreso Devengado.

  
 DIF. MARTHA ALFARO GAMEZ  
 PRESIDENTE DEL SMDIF DE VILLA DE ARISTA

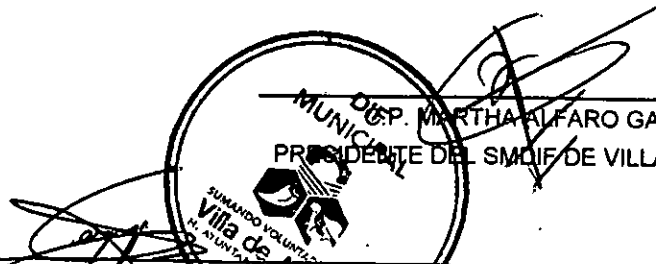

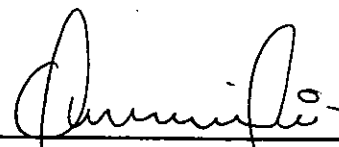
  
 LTF. GEORGINA RODEA VALENCIA  
 COORDINADORA SMDIF DE VILLA DE ARISTA

  
 C.P. ARIANA GERALDINE MORENO VAZQUEZ  
 CONTADOR DEL SMDIF DE VILLA DE ARISTA

**SISTEMA MUNICIPAL DIF DE VILLA DE ARISTA, S.L.P.**  
**Estado Anafítico del Ejercicio del Presupuesto de Egresos Detallado - LDF**  
**Clasificación Funcional (Finalidad y Función)**  
**Al 31 de diciembre de 2015 y al 31 de diciembre de 2016**  
**(PESOS)**

Concepto (c)	Egresos					Subejercicio (e)
	Aprobado (d)	Ampliaciones/ (Reducciones)	Modificado	Devengado	Pagado	
<b>I. Gasto No Etiquetado (II+A+B+C+D)</b>	<b>3,677,886.41</b>	<b>1,068,165.16</b>	<b>4,764,031.67</b>	<b>2,749,921.25</b>	<b>2,749,921.25</b>	<b>2,014,110.32</b>
<b>A. Gobierno (A=a1+a2+a3+a4+a5+a6+a7+a8)</b>	<b>3,150,366</b>	<b>1,043,453</b>	<b>4,199,819</b>	<b>2,258,078</b>	<b>2,258,078</b>	<b>1,941,741</b>
a1) Legislación	3,150,366	1,043,453	4,199,819	2,258,078	2,258,078	1,941,741
a2) Justicia	0	0	0	0	0	0
a3) Coordinación de la Política de Gobierno	0	0	0	0	0	0
a4) Relaciones Exteriores	0	0	0	0	0	0
a5) Asuntos Financieros y Hacendarios	0	0	0	0	0	0
a6) Seguridad Nacional	0	0	0	0	0	0
a7) Asuntos de Orden Público y de Seguridad Interior	0	0	0	0	0	0
a8) Otros Servicios Generales	0	0	0	0	0	0
<b>B. Desarrollo Social (B=b1+b2+b3+b4+b5+b6+b7)</b>	<b>119,500</b>	<b>384,712</b>	<b>604,212</b>	<b>333,623</b>	<b>333,623</b>	<b>170,589</b>
b1) Protección Ambiental	0	0	0	0	0	0
b2) Vivienda y Servicios a la Comunidad	0	0	0	0	0	0
b3) Salud	0	407,249	407,249	282,704	282,704	124,544
b4) Recreación, Cultura y Otras Manifestaciones Sociales	0	0	0	0	0	0
b5) Educación	0	0	0	0	0	0
b6) Protección Social	119,500	-22,536	96,964	50,919	50,919	46,045
b7) Otros Asuntos Sociales	0	0	0	0	0	0
<b>C. Desarrollo Económico (C=c1+c2+c3+c4+c5+c6+c7+c8+c9)</b>	<b>0</b>	<b>0</b>	<b>0</b>	<b>0</b>	<b>0</b>	<b>0</b>
c1) Asuntos Económicos, Comerciales y Laborales en General	0	0	0	0	0	0
c2) Agropecuaria, Silvicultura, Pesca y Caza	0	0	0	0	0	0
c3) Combustibles y Energía	0	0	0	0	0	0
c4) Minería, Manufacturas y Construcción	0	0	0	0	0	0
c5) Transporte	0	0	0	0	0	0
c6) Comunicaciones	0	0	0	0	0	0
c7) Turismo	0	0	0	0	0	0
c8) Ciencia, Tecnología e Innovación	0	0	0	0	0	0
c9) Otros Industriales y Otros Asuntos Económicos	0	0	0	0	0	0
<b>D. Otras No Clasificadas en Funciones Anteriores (D=d1+d2+d3+d4)</b>	<b>402,000</b>	<b>-342,000</b>	<b>60,000</b>	<b>158,220</b>	<b>158,220</b>	<b>-96,220</b>
d1) Transacciones de la Deuda Pública / Costo Financiero de la Deuda	0	0	0	0	0	0
d2) Transferencias, Participaciones y Aportaciones Entre Diferentes Niveles y Ordenes de Gobierno	0	0	0	0	0	0
d3) saneamiento del Sistema Financiero	402,000	-342,000	60,000	158,220	158,220	-96,220
d4) Adeudos de Ejercicios Fiscales Anteriores	0	0	0	0	0	0
<b>II. Gasto Etiquetado (II=A+B+C+D)</b>						
<b>A. Gobierno (A=a1+a2+a3+a4+a5+a6+a7+a8)</b>			<b>" NO APLICA "</b>			
a1) Legislación			<b>" NO APLICA "</b>			
a2) Justicia			<b>" NO APLICA "</b>			
a3) Coordinación de la Política de Gobierno			<b>" NO APLICA "</b>			
a4) Relaciones Exteriores			<b>" NO APLICA "</b>			
a5) Asuntos Financieros y Hacendarios			<b>" NO APLICA "</b>			
a6) Seguridad Nacional			<b>" NO APLICA "</b>			
a7) Asuntos de Orden Público y de Seguridad Interior			<b>" NO APLICA "</b>			
a8) Otros Servicios Generales			<b>" NO APLICA "</b>			
<b>B. Desarrollo Social (B=b1+b2+b3+b4+b5+b6+b7)</b>			<b>" NO APLICA "</b>			
b1) Protección Ambiental			<b>" NO APLICA "</b>			
b2) Vivienda y Servicios a la Comunidad			<b>" NO APLICA "</b>			
b3) Salud			<b>" NO APLICA "</b>			
b4) Recreación, Cultura y Otras Manifestaciones Sociales			<b>" NO APLICA "</b>			
b5) Educación			<b>" NO APLICA "</b>			
b6) Protección Social			<b>" NO APLICA "</b>			
b7) Otros Asuntos Sociales			<b>" NO APLICA "</b>			
<b>C. Desarrollo Económico (C=c1+c2+c3+c4+c5+c6+c7+c8+c9)</b>			<b>" NO APLICA "</b>			
c1) Asuntos Económicos, Comerciales y Laborales en General			<b>" NO APLICA "</b>			
c2) Agropecuaria, Silvicultura, Pesca y Caza			<b>" NO APLICA "</b>			
c3) Combustibles y Energía			<b>" NO APLICA "</b>			
c4) Minería, Manufacturas y Construcción			<b>" NO APLICA "</b>			
c5) Transporte			<b>" NO APLICA "</b>			
c6) Comunicaciones			<b>" NO APLICA "</b>			
c7) Turismo			<b>" NO APLICA "</b>			
c8) Ciencia, Tecnología e Innovación			<b>" NO APLICA "</b>			
c9) Otros Industriales y Otros Asuntos Económicos			<b>" NO APLICA "</b>			
<b>D. Otras No Clasificadas en Funciones Anteriores (D=d1+d2+d3+d4)</b>			<b>" NO APLICA "</b>			
d1) Transacciones de la Deuda Pública / Costo Financiero de la Deuda			<b>" NO APLICA "</b>			
d2) Transferencias, Participaciones y Aportaciones Entre Diferentes Niveles y Ordenes de Gobierno			<b>" NO APLICA "</b>			
d3) saneamiento del Sistema Financiero			<b>" NO APLICA "</b>			
d4) Adeudos de Ejercicios Fiscales Anteriores			<b>" NO APLICA "</b>			
<b>III. Total de Egresos (III = I + II)</b>	<b>3,677,886.41</b>	<b>1,068,165.16</b>	<b>4,764,031.57</b>	<b>2,749,921.25</b>	<b>2,749,921.25</b>	<b>2,014,110.32</b>

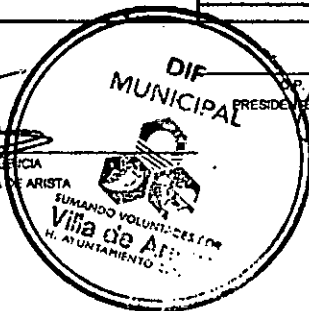
L.T.F. GEORGINA JORDA VALENCIA  
 COORDINADORA SMDIF DE VILLA DE ARISTA



DR. MARTÍN LUIS GARCÍA GARCÍA  
 PRESIDENTE DEL SMDIF DE VILLA DE ARISTA

C.P. ARISTA GERALDINE MORENO VAZQUEZ  
 CONTADOR DEL SMDIF DE VILLA DE ARISTA

SISTEMA MUNICIPAL DIF DE VILLA DE ARISTA, S.L.P.  
 Estado Analítico del Ejercicio del Presupuesto de Egresos Detallado - LDF  
 Clasificación de Servicios Personales por Categoría  
 Al 31 de diciembre de 2015 y al 31 de diciembre de 2016  
 (PESOS)

Concepto (c)	Egresos					Subejercicio (e)
	Aprobado (d)	Ampliaciones/ (Reducciones)	Modificado	Devengado	Pagado	
I. Gasto No Etiquetado (I=A+B+C+D+E+F) A. Personal Administrativo y de Servicio Público B. Magisterio C. Servicios de Salud (C=c1+c2) c1) Personal Administrativo c2) Personal Médico, Paramédico y afín D. Seguridad Pública E. Gastos asociados a la implementación de nuevas leyes federales o reformas a las mismas (E = e1 + e2) e1) Nombre del Programa o Ley 1 e2) Nombre del Programa o Ley 2 F. Sentencias laborales definitivas  II. Gasto Etiquetado (II=A+B+C+D+E+F) A. Personal Administrativo y de Servicio Público B. Magisterio C. Servicios de Salud (C=c1+c2) c1) Personal Administrativo c2) Personal Médico, Paramédico y afín D. Seguridad Pública E. Gastos asociados a la implementación de nuevas leyes federales o reformas a las mismas (E = e1 + e2) e1) Nombre del Programa o Ley 1 e2) Nombre del Programa o Ley 2 F. Sentencias laborales definitivas III. Total del Gasto en Servicios Personales (III = I + II)						

El Presente Formato No fue utilizado en razón de que la información referida no es aplicable

(d) Aprobado: Esta información se presentará en términos anualizados.

(e) Subejercicio: Representa el importe obtenido de la diferencia entre el Egreso Modificado y el Egreso Devengado

LTF. GEORGINA ROVER VALENCIA  
 COORDINADORA SMDIF DE VILLA DE ARISTA

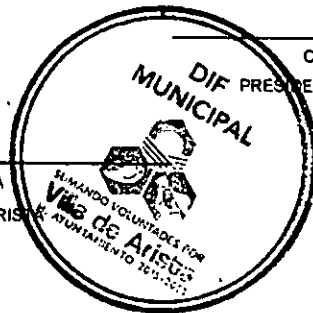

C.P. MARTHA ALVARO GAMEZ  
 PRESIDENTE DEL SMDIF DE VILLA DE ARISTA

C.P. ARIANA GERALDINE MORENO VAZQUEZ  
 CONTADOR DEL SMDIF DE VILLA DE ARISTA

# **V. DATOS PARA CONSOLIDACIÓN**

Estado de Situación Financiera Al 31 de diciembre de 2016	SISTEMA MUNICIPAL DIF DE VILLA DE ARISTA	
	2016	2015
<b>ACTIVO</b>		
<b>Activo Circulante</b>		
Efectivo y Equivalentes	47,791	2,934
Derechos a Recibir Efectivo o Equivalentes	54,057	35,161
Derechos a Recibir Bienes o Servicios Inventarios	0	0
Almacenes	0	0
Estimación por Pérdida o Deterioro de Activos Circulantes	0	0
Otros Activos Circulantes	0	0
<b>Total de Activos Circulantes</b>	<b>101,847</b>	<b>38,096</b>
<b>Activo No Circulante</b>		
Inversiones Financieras a Largo Plazo	0	0
Derechos a Recibir Efectivo o Equivalentes a Largo Plazo	0	0
Bienes Inmuebles, Infraestructura y Construcciones en Proceso	0	0
Bienes Muebles	62,038	36,474
Activos Intangibles	20,000	15,000
Depreciación, Deterioro y Amortización Acumulada de Bienes	0	0
Activos Diferidos	0	0
Estimación por Pérdida o Deterioro de Activos no Circulantes	0	0
Otros Activos no Circulantes	0	0
<b>Total de Activos No Circulantes</b>	<b>82,038</b>	<b>61,474</b>
<b>TOTAL DEL ACTIVO</b>	<b>183,885</b>	<b>99,570</b>
<b>PASIVO</b>		
<b>Pasivo Circulante</b>		
Cuentas por Pagar a Corto Plazo	603,307	713,457
Documentos por Pagar a Corto Plazo	0	0
Porción a Corto Plazo de la Deuda Pública a Largo Plazo	0	0
Títulos y Valores a Corto Plazo	0	0
Pasivos Diferidos a Corto Plazo	0	0
Fondos y Bienes de Terceros en Garantía y/o Administración a Corto Plazo	0	0
Provisiones a Corto Plazo	0	0
Otros Pasivos a Corto Plazo	0	0
<b>Total de Pasivos Circulantes</b>	<b>603,307</b>	<b>713,457</b>
<b>Pasivo No Circulante</b>		
Cuentas por Pagar a Largo Plazo	0	0
Documentos por Pagar a Largo Plazo	0	0
Deuda Pública a Largo Plazo	0	0
Pasivos Diferidos a Largo Plazo	0	0
Fondos y Bienes de Terceros en Garantía y/o en Administración a Largo Plazo	0	0
Provisiones a Largo Plazo	0	0
<b>Total de Pasivos No Circulantes</b>	<b>0</b>	<b>0</b>
<b>TOTAL DEL PASIVO</b>	<b>603,307</b>	<b>713,457</b>
<b>HACIENDA PÚBLICA/ PATRIMONIO</b>		
<b>Hacienda Pública/Patrimonio Contribuido</b>		
Aportaciones	0	0
Donaciones de Capital	0	0
Actualización de la Hacienda Pública / Patrimonio	0	0
<b>Hacienda Pública/Patrimonio Generado</b>	<b>-419,422</b>	<b>-623,888</b>
Resultados del Ejercicio (Ahorro / Desahorro)	9,055	-287,793
Resultados de Ejercicios Anteriores	-428,387	-336,095
Revalúos	0	0
Reservas	0	0
Rectificaciones de Resultados de Ejercicios Anteriores	-90	0
<b>Exceso o Insuficiencia en la Actualización de la Hacienda</b>	<b>0</b>	<b>0</b>
Resultado por Posición Monetaria	0	0
Resultado por Tenencia de Activos no Monetarios	0	0
<b>TOTAL HACIENDA PÚBLICA/PATRIMONIO</b>	<b>-419,422</b>	<b>-623,888</b>
<b>TOTAL DEL PASIVO Y HACIENDA PÚBLICA / PATRIMONIO</b>	<b>183,885</b>	<b>99,570</b>

C.P. MARTHA ACFARDO BAMEZ  
PRESIDENTE DEL SMDIF DE VILLA DE ARISTA

L.T.F. GEORGINA GODA VALENCIA  
COORDINADORA SMDIF DE VILLA DE ARISTA

C.P. ARIANA GERALDINE MORENO VAZQUEZ  
CONTADOR DEL SMDIF DE VILLA DE ARISTA



Estado de Actividades Del 1 de enero al 31 de diciembre de 2016	SISTEMA MUNICIPAL DIF DE VILLA DE ARISTA 2016
<b>INGRESOS Y OTROS BENEFICIOS</b>	
Ingresos de la Gestión	189,101
Impuestos	0
Cuotas y Aportaciones de Seguridad Social	0
Contribuciones de Mejoras	0
Derechos	0
Productos de Tipo Corriente	0
Aprovechamientos de Tipo Corriente	0
Ingresos por Venta de Bienes y Servicios	189,101
Ingresos no Comprendidos en las Fracciones de la Ley de Ingresos Causados en Ejercicios Fiscales Anteriores	0
Pendientes de Liquidación o Pago	0
<b>Participaciones, Aportaciones, Transferencias, Asignaciones, Subsidios y Otras Ayudas</b>	<b>2,541,311</b>
Participaciones y Aportaciones	0
Transferencias, Asignaciones, Subsidios y Otras ayudas	2,541,311
<b>Otros Ingresos y Beneficios</b>	<b>0</b>
Ingresos Financieros	0
Incremento por Variación de Inventarios	0
Disminución del Exceso de Estimaciones por Pérdida o Deterioro u Obsolescencia	0
Disminución del Exceso de Provisiones	0
Otros Ingresos y Beneficios Varios	0
<b>Total de Ingresos y Otros Beneficios</b>	<b>2,730,412</b>
<b>GASTOS Y OTRAS PÉRDIDAS</b>	
Gastos de Funcionamiento	2,656,422
Servicios Personales	2,108,601
Materiales y Suministros	305,315
Servicios Generales	142,506
<b>Transferencias, Asignaciones, Subsidios y Otras Ayudas</b>	<b>162,936</b>
Transferencias Internas y Asignaciones al Sector Público	0
Transferencias al Resto del Sector Público	0
Subsidios y Subvenciones	0
Ayudas Sociales	162,936
Pensiones y Jubilaciones	0
Transferencias a Fideicomisos, Mandatos y Contratos Análogos	0
Transferencias a la Seguridad Social	0
Donativos	0
Transferencias al Exterior	0
<b>Participaciones y Aportaciones</b>	<b>0</b>
Participaciones	0
Aportaciones	0
Convenios	0
<b>Intereses, Comisiones y Otros Gastos de la Deuda Pública</b>	<b>0</b>
Intereses de la Deuda Pública	0
Comisiones de la Deuda Pública	0
Gastos de la Deuda Pública	0
Costo por Coberturas	0
Apoyos Financieros	0
<b>Otros Gastos y Pérdidas Extraordinarias</b>	<b>0</b>
Estimaciones, Depreciaciones, Deterioros, Obsolescencia y Amortizaciones	0
Provisiones	0
Disminución de Inventarios	0
Aumento por Insuficiencia de Estimaciones por Pérdida o Deterioro y Obsolescencia	0
Aumento por Insuficiencia de Provisiones	0
Otros Gastos	0
<b>Inversión Pública</b>	<b>0</b>
Inversión Pública no Capitalizable	0
<b>Total de Gastos y Otras Pérdidas</b>	<b>2,719,357</b>
<b>Resultados del Ejercicio (Ahorro y Desahorro)</b>	<b>11,055</b>



DIF. C. P. MARCELO FERRAZ GARCÍA  
 PRESIDENTE DEL SMDIF DE VILLA DE ARISTA

LFE. GEORGINA RIVERA VALENZUELA  
 COORDINADORA SMDIF DE VILLA DE ARISTA

C.P. ARIANA GERALDINE MORENO VAZQUEZ  
 CONTADOR DEL SMDIF DE VILLA DE ARISTA

AYUNTAMIENTO DE VILLA DE ARISTA  
 H. AYUNTAMIENTO 2016



Consolidación 2016  
Estado de Variación en la Hacienda Pública  
Del 1 de enero al 31 de diciembre de 2016 y 2015  
(pesos)

Ente Público: SISTEMA MUNICIPAL DIF DE VILLA DE ARISTA

Concepto	Hacienda Pública/Patrimonio Contribuido	Hacienda Pública/Patrimonio Generado de Ejercicios Anteriores	Hacienda Pública/Patrimonio Generado del Ejercicio	Ajustes por Cambios de Valor	TOTAL
Rectificaciones de Resultados de Ejercicios Anteriores	0	0	0	0	0
Patrimonio Neto Inicial Ajustado del Ejercicio	0	0	0	0	0
Aportaciones	0	0	0	0	0
Donaciones de Capital	0	0	0	0	0
Actualización de la Hacienda Pública/Patrimonio	0	0	0	0	0
<b>Variaciones de la Hacienda Pública/Patrimonio Neto del Ejercicio</b>	<b>0</b>	<b>0</b>	<b>-287,793</b>	<b>0</b>	<b>-287,793</b>
Resultados del Ejercicio (Ahorro/Desahorro)	0	0	-287,793	0	-287,793
Resultados de Ejercicios Anteriores	0	0	0	0	0
Revalúos	0	0	0	0	0
Reservas	0	0	0	0	0
<b>Hacienda Pública/Patrimonio Neto Final del Ejercicio 2015</b>	<b>0</b>	<b>0</b>	<b>-287,793</b>	<b>0</b>	<b>-287,793</b>
<b>Cambios en la Hacienda Pública/Patrimonio Neto del Ejercicio 2016</b>	<b>0</b>	<b>0</b>	<b>0</b>	<b>0</b>	<b>0</b>
Aportaciones	0	0	0	0	0
Donaciones de Capital	0	0	0	0	0
Actualización de la Hacienda Pública/Patrimonio	0	0	0	0	0
<b>Variaciones de la Hacienda Pública/Patrimonio Neto del Ejercicio 2016</b>	<b>0</b>	<b>-428,387</b>	<b>298,848</b>	<b>0</b>	<b>-129,539</b>
Resultados del Ejercicio (Ahorro/Desahorro)	0	0	298,848	0	298,848
Resultados de Ejercicios Anteriores	0	-428,387	0	0	-428,387
Revalúos	0	0	0	0	0
Reservas	0	0	0	0	0
<b>Saldo Neto en la Hacienda Pública / Patrimonio 2016</b>	<b>0</b>	<b>-428,387</b>	<b>11,055</b>	<b>0</b>	<b>-417,332</b>

  
L.F. GEORGINA ROBZA VALENCIA  
COORDINADORA SMDIF DE VILLA DE ARISTA

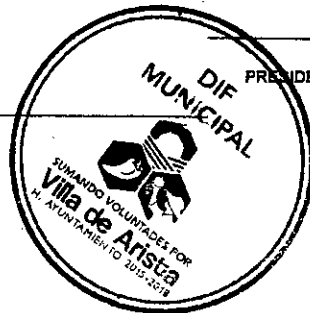

  
C.P. MARTHA ALFARO GAMEZ  
PRESIDENTE DEL SMDIF DE VILLA DE ARISTA

  
C.P. ARIANA GERALDINE MORENO VAZQUEZ  
CONTADOR DEL SMDIF DE VILLA DE ARISTA

Estado de Cambios en el Situacion Financiera		SISTEMA MUNICIPAL DIF DE VILLA DE ARISTA	
Del 1 de enero al 31 de diciembre de 2016		Origen	Aplicación
<b>ACTIVO</b>	0		84,316
Activo Circulante	0		63,762
Efectivo y Equivalentes	0		44,857
Derechos a Recibir Efectivo o Equivalentes	0		18,895
Derechos a Recibir Bienes o Servicios	0		0
Inventarios	0		0
Almacenes	0		0
Estimación por Pérdida o Deterioro de Activos Circulantes	0		0
Otros Activos Circulantes	0		0
<b>Activo No Circulante</b>	0		30,564
Inversiones Financieras a Largo Plazo	0		0
Derechos a Recibir Efectivo o Equivalentes a Largo Plazo	0		0
Bienes Inmuebles, Infraestructura y Construcciones en Proceso	0		0
Bienes Muebles	0		25,564
Activos Intangibles	0		5,000
Depreciación, Deterioro y Amortización Acumulada de Bienes	0		0
Activos Diferidos	0		0
Estimación por Pérdida o Deterioro de Activos no Circulantes	0		0
Otros Activos no Circulantes	0		0
<b>PASIVO</b>	0		110,160
Pasivo Circulante	0		110,160
Cuentas por Pagar a Corto Plazo	0		110,150
Documentos por Pagar a Corto Plazo	0		0
Porción a Corto Plazo de la Deuda Pública a Largo Plazo	0		0
Títulos y Valores a Corto Plazo	0		0
Pasivos Diferidos a Corto Plazo	0		0
Fondos y Bienes de Terceros en Garantía y/o Administración a Corto	0		0
Provisiones a Corto Plazo	0		0
Otros Pasivos a Corto Plazo	0		0
<b>Pasivo No Circulante</b>	0		0
Cuentas por Pagar a Largo Plazo	0		0
Documentos por Pagar a Largo Plazo	0		0
Deuda Pública a Largo Plazo	0		0
Pasivos Diferidos a Largo Plazo	0		0
Fondos y Bienes de Terceros en Garantía y/o en Administración a	0		0
Provisiones a Largo Plazo	0		0
<b>HACIENDA PÚBLICA/ PATRIMONIO</b>	296,848		92,382
Hacienda Pública/Patrimonio Contribuido	0		0
Aportaciones	0		0
Donaciones de Capital	0		0
Actualización de la Hacienda Pública / Patrimonio	0		0
<b>Hacienda Pública/Patrimonio Generado</b>	296,848		92,382
Resultados del Ejercicio (Ahorro / Desahorro)	296,848		0
Resultados de Ejercicios Anteriores	0		92,292
Revalúos	0		0
Reservas	0		0
Rectificaciones de Resultados de Ejercicios Anteriores	0		90
Exceso o Insuficiencia en la Actualización de la Hacienda	0		0
Resultado por Posición Monetaria	0		0
Resultado por Tenencia de Activos no Monetarios	0		0

C.P. MARTHA ALVARO GOMEZ  
PRESIDENTE DEL S.M.D.F. DE VILLA DE ARISTA



L.T.F. GEORGINA RODEA VALENCIA

C.P. ARIANA GERALDINE MORENO VAZQUEZ

Estado de Flujos de Efectivo Al 31 de diciembre de 2016		MUNICIPAL DIF DE VILLA DE ARISTA 2016 2015	
<b>Flujos de Efectivo de las Actividades de Operación</b>			
<b>Origen</b>			
Impuestos	2,730,412	1,888,190	
Cuotas y Aportaciones de Seguridad Social	0	0	
Contribuciones de mejoras	0	12,397	
Derechos	0	0	
Productos de Tipo Corriente	0	0	
Aprovechamientos de Tipo Corriente	0	0	
Ingresos por Venta de Bienes y Servicios	189,101	0	
Ingresos no Comprendidos en las Fracciones de la Ley de Ingresos Causados en Ejercicios Fiscales Anteriores Pendientes de Liquidación o Pago	0	0	
Participaciones y Aportaciones	0	0	
Transferencias, Asignaciones y Subsidios y Otras ayudas	2,541,311	1,885,793	
Otros Orígenes de Operación	0	0	
<b>Aplicación</b>	<b>2,718,367</b>	<b>1,825,785</b>	
Servicios Personales	2,108,601	1,678,312	
Materiales y Suministros	305,315	95,632	
Servicios Generales	142,506	20,557	
Transferencias Internas y Asignaciones al Sector Público	0	0	
Transferencias al resto del Sector Público	0	0	
Subsidios y Subvenciones	0	0	
Ayudas Sociales	162,935	31,285	
Pensiones y Jubilaciones	0	0	
Transferencias a Fideicomisos, Mandatos y Contratos Análogos	0	0	
Transferencias a la Seguridad Social	0	0	
Donativos	0	0	
Transferencias al Exterior	0	0	
Participaciones	0	0	
Aportaciones	0	0	
Convenios	0	0	
Otros Aplicaciones de Operación	0	0	
<b>Flujos Netos de Efectivo por Actividades de Operación</b>	<b>11,055</b>	<b>72,404</b>	
<b>Flujos de Efectivo de las Actividades de Inversión</b>			
<b>Origen</b>			
Bienes Inmuebles, Infraestructura y Construcciones en Proceso	189,101	0	
Bienes Muebles	189,101	0	
Otros Orígenes de inversión	0	0	
<b>Aplicación</b>	<b>30,564</b>	<b>5,000</b>	
Bienes Inmuebles, Infraestructura y Construcciones en Proceso	0	0	
Bienes Muebles	25,564	0	
Otras Aplicaciones de inversión	5,000	5,000	
<b>Flujos Netos de Efectivo por Actividades de Inversión</b>	<b>158,637</b>	<b>-5,000</b>	
<b>Flujo de Efectivo de las Actividades de Financiamiento</b>			
<b>Origen</b>			
Endeudamiento Neto	-168,283	17,492	
Interno	0	0	
Externo	0	0	
Otros Orígenes de Financiamiento	-168,283	17,492	
<b>Aplicación</b>	<b>-43,548</b>	<b>97,856</b>	
Servicios de la Deuda	0	140,989	
Interno	0	140,989	
Externo	0	0	
Otras Aplicaciones de Financiamiento	-43,548	-43,334	
<b>Flujos netos de Efectivo por Actividades de Financiamiento</b>	<b>-124,735</b>	<b>-80,164</b>	
<b>Incremento/Disminución Neta en el Efectivo y Equivalentes al Efectivo</b>	<b>44,857</b>	<b>-12,760</b>	
Efectivo y Equivalentes al Efectivo al Inicio del Ejercicio	2,934	15,694	
Efectivo y Equivalentes al Efectivo al final del Ejercicio	47,791	2,934	



*[Signature]*  
 C.P. ARIANA GERALDINE MORENO VÁZQUEZ  
 CONTADOR DEL SMDIF DE VILLA DE ARISTA

# H. Ayuntamiento de Villa de Arista, S.L.P.

## Organismo de Agua Potable



## Cuenta Pública 2016



# H. Ayuntamiento de Villa de Arista, S.L.P.

## Organismo de Agua Potable

### Informe de Cuenta Pública 2016

#### CONTENIDO

#### INFORMACION CONTABLE:

- Estado de Actividades
- Estado de Situación Financiera
- Estado de Variación en la Hacienda Publica
- Estado de Cambios en la Situación Financiera
- Estado de Flujos de Efectivo
- Notas a los Estados Financieros+
- Estado Analítico del Activo

#### INFORMACION PRESUPUESTARIA:

- Estado Analítico de Ingresos
- Estado Analítico del Presupuesto de Egresos del que se derivan las siguientes clasificaciones:
  - I Clasificación por Objeto del gasto Capitulo y Concepto
  - II Clasificación Económica por Tipo de Gasto
  - II Clasificación Administrativa por Unidad Administrativa
  - III Clasificación Administrativa
  - IV Clasificación Funcional Finalidad y Función

#### ANEXOS:

#### OTRA INFORMACIÓN CONTABLE, FINANCIERA Y PRESUPUESTARIA PRESENTADA

- Relación de Bienes Muebles que compone su Patrimonio
- Relación de Bienes Inmuebles que compone su Patrimonio



- Reporte de los Esquemas Bursátiles y de Cobertura Financiera
- Formato del Ejercicio y destino de Gasto Federalizado y Reintegros
- Relación de Cuentas Bancarias
- Conciliación Ingresos y Egresos
- Balanza de Comprobación
- Estado Presupuestal por Unidad Administrativa
- Estado Analítico de la Deuda y Otros Pasivos
- Endeudamiento Neto
- Intereses de la Deuda
- Indicadores
- Solicitud de Confirmación de Saldos Bancarios
- Anexo de Formato de Confirmación de Bancos
- Relación de Obras Terminadas y Operando
- Relación de Obras en Proceso
- Formatos LDF
- Estado Analítico del Presupuesto de Egresos
- Estatus de Procedimientos Civiles, Penales y Laborales
- Presupuesto de Egresos



## DATOS PARA CONSOLIDACIÓN

- Estado de Actividades
- Estado Situación Financiera
- Estado de Variación en la Hacienda Publica
- Estado de Cambios en la Situación Financiera
- Estado de Flujos de Efectivo

# H. Ayuntamiento de Villa de Arista, S.L.P.

## Organismo de Agua Potable

Informe Cuenta Pública 2016

### INFORMACION CONTABLE:

- Estado de Actividades
- Estado de Situación Financiera
- Estado de Variación en la Hacienda Publica
- Estado de Cambios en la Situación Financiera
- Estado de Flujos de Efectivo
- Notas a los Estados Financieros
- Estado Analítico del Activo



Cuenta Pública 2016  
Estado de Actividades  
Del 1 de enero al 31 de diciembre de 2016 y 2015  
(Pesos)

Ente Público:

ORGANISMO DE AGUA POTABLE DE VILLA DE ARISTA

INGRESOS Y OTROS BENEFICIOS	2016	2015	GASTOS Y OTRAS PÉRDIDAS	2016	2015
Ingresos de la Gestión	679,211	467,800	Gastos de Funcionamiento	1,844,123	-405,578
Impuestos	0	0	Servicios Personales	831,774	-651,951
Cuotas y Aportaciones de Seguridad Social	0	0	Materiales y Suministros	97,025	197,775
Contribuciones de Mejoras	0	0	Servicios Generales	915,325	28,597
Derechos	679,211	467,800	Transferencia, Asignaciones, Subsidios y Otras Ayudas	0	0
Productos de Tipo Corriente	0	0	Transferencias Internas y Asignaciones al Sector Público	0	0
Aprovechamientos de Tipo Corriente	0	0	Transferencias al Resto del Sector Público	0	0
Ingresos por Venta de Bienes y Servicios	0	0	Subsidios y Subvenciones	0	0
Ingresos no Comprendidos en las Fracciones de la Ley de Ingresos Causados en Ejercicios Fiscales Anteriores Pendientes de Liquidación o Pago	0	0	Ayudas Sociales	0	0
Participaciones, Aportaciones, Transferencias, Asignaciones, Subsidios y Otras Ayudas	1,315,977	693,016	Pensiones y Jubilaciones	0	0
Participaciones y Aportaciones	1,315,977	693,016	Transferencias a Fideicomisos, Mandatos y Contratos Análogos	0	0
Transferencia, Asignaciones, Subsidios y Otras ayudas	0	0	Transferencias a la Seguridad Social	0	0
Otros Ingresos y Beneficios	0	0	Donativos	0	0
Ingresos Financieros	0	0	Transferencias al Exterior	0	0
Incremento por Variación de Inventarios	0	0	Participaciones y Aportaciones	0	0
Disminución del Exceso de Estimaciones por Pérdida o Deterioro u Obsolescencia	0	0	Participaciones	0	0
Disminución del Exceso de Provisiones	0	0	Aportaciones	0	0
Otros Ingresos y Beneficios Varios	0	0	Convenios	0	0
<b>Total de Ingresos y Otros Beneficios</b>	<b>1,995,188</b>	<b>1,160,816</b>	Intereses, Comisiones y Otros Gastos de la Deuda Pública	0	0
			Intereses de la Deuda Pública	0	0
			Comisiones de la Deuda Pública	0	0
			Gastos de la Deuda Pública	0	0
			Costo por Coberturas	0	0
			Apoyos Financieros	0	0
			Otros Gastos y Pérdidas Extraordinarias	0	0
			Estimaciones, Depreciaciones, Deterioros, Obsolescencia y Amortizaciones	0	0
			Provisiones	0	0
			Disminución de Inventarios	0	0
			Aumento por Insuficiencia de Estimaciones por Pérdida o Deterioro y Obsolescencia	0	0
			Aumento por Insuficiencia de Provisiones	0	0
			Otros Gastos	0	0
			Inversión Pública	0	0
			Inversión Pública no Capitalizable	0	0
			<b>Total de Gastos y Otras Pérdidas</b>	<b>1,844,123</b>	<b>-405,578</b>
			<b>Resultados del Ejercicio (Ahorro/Desahorro)</b>	<b>151,065</b>	<b>1,566,394</b>

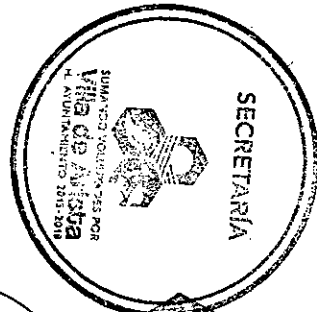

Ing. Juan Jesus Silverio Gomez Ponce  
Presidente Municipal

SUMANDO VOLUNTADES POR  
**Villa de Arista**  
H. AYUNTAMIENTO 2015-2018

C. Gilberto Ramirez Monsivais  
Director del Organismo



Bajo protesta de decir verdad declaramos que los Estados Financieros y sus Notas son razonablemente correctos y responsabilidad del emisor.



Cuenta Pública 2016  
Estado de Situación Financiera  
Al 31 de diciembre de 2016 y 2015  
(Pesos)

Ente Público:

ORGANISMO DE AGUA POTABLE DE VILLA DE ARISTA

CONCEPTO	Año 2016	Año 2015	CONCEPTO	Año 2016	Año 2015
<b>ACTIVO</b>			<b>PASIVO</b>		
<i>Activo Circulante</i>			<i>Pasivo Circulante</i>		
Efectivo y Equivalentes	26,897	14,028	Cuentas por Pagar a Corto Plazo	-148,015	-8,529
Derechos a Recibir Efectivo o Equivalentes	106,622	106,622	Documentos por Pagar a Corto Plazo	0	0
Derechos a Recibir Bienes o Servicios	0	0	Porción a Corto Plazo de la Deuda Pública a Largo Plazo	0	0
Inventarios	0	0	Títulos y Valores a Corto Plazo	0	0
Almacenes	0	0	Pasivos Diferidos a Corto Plazo	0	0
Estimación por Pérdida o Deterioro de Activos Circulantes	0	0	Fondos y Bienes de Terceros en Garantía y/o Administración a Corto Plazo	0	0
Otros Activos Circulantes	0	0	Provisiones a Corto Plazo	0	0
<b>Total de Activos Circulantes</b>	<b>133,519</b>	<b>120,651</b>	Otros Pasivos a Corto Plazo	0	0
<i>Activo No Circulante</i>			<b>Total de Pasivos Circulantes</b>	<b>-148,015</b>	<b>-8,529</b>
Inversiones Financieras a Largo Plazo	0	0	<i>Pasivo No Circulante</i>		
Derechos a Recibir Efectivo o Equivalentes a Largo Plazo	0	0	Cuentas por Pagar a Largo Plazo	0	0
Bienes Inmuebles, Infraestructura y Construcciones en Proceso	0	0	Documentos por Pagar a Largo Plazo	0	0
Bienes Muebles	8,935	8,935	Deuda Pública a Largo Plazo	0	0
Activos Intangibles	5,000	5,000	Pasivos Diferidos a Largo Plazo	0	0
Depreciación, Deterioro y Amortización Acumulada de Bienes	0	0	Fondos y Bienes de Terceros en Garantía y/o en Administración a Largo Plazo	0	0
Activos Diferidos	0	0	Provisiones a Largo Plazo	0	0
Estimación por Pérdida o Deterioro de Activos no Circulantes	0	0	<b>Total de Pasivos No Circulantes</b>	<b>0</b>	<b>0</b>
Otros Activos no Circulantes	0	0	<b>Total del Pasivo</b>	<b>-148,015</b>	<b>-8,529</b>
<b>Total de Activos No Circulantes</b>	<b>13,935</b>	<b>13,935</b>	<b>HACIENDA PÚBLICA/ PATRIMONIO</b>		
<b>Total del Activo</b>	<b>147,454</b>	<b>134,586</b>	<i>Hacienda Pública/Patrimonio Contribuido</i>	0	0
			Aportaciones	0	0
			Donaciones de Capital	0	0
			Actualización de la Hacienda Pública / Patrimonio	0	0
			<i>Hacienda Pública/Patrimonio Generado</i>	295,469	143,115
			Resultados del Ejercicio (Ahorro / Desahorro)	151,065	96,408
			Resultados de Ejercicios Anteriores	144,404	46,707
			Revalúos	0	0
			Reservas	0	0
			Rectificaciones de Resultados de Ejercicios Anteriores	0	0
			<b>Exceso o Insuficiencia en la Actualización de la Hacienda Pública/Patrimonio</b>	<b>0</b>	<b>0</b>
			Resultado por Posición Monetaria	0	0
			Resultado por Tenencia de Activos no Monetarios	0	0
			<b>Total Hacienda Pública/ Patrimonio</b>	<b>295,469</b>	<b>143,115</b>
			<b>Total del Pasivo y Hacienda Pública / Patrimonio</b>	<b>-148,015</b>	<b>-8,529</b>



*(Signature)*  
Ing. Juan Jesús Silverio Sánchez Ponce  
Presidente Municipal

*(Signature)*  
SUMANDO VOLUNTADES POR  
VILLA DE ARISTA  
H. AYUNTAMIENTO 2015-2018

*(Signature)*  
C. Gilberto Ramírez Monsivais  
Director del Organismo



Bajo protesta de decir verdad declaramos que los Estados Financieros y sus Notas son razonablemente correctos y responsabilidad del emisor

**Estado de Variación en la Hacienda Pública  
DEL 1° DE ENE AL 31/DIC/2016**

(Cifras en pesos y centavos)

CONCEPTO	Hacienda Pública / Patrimonio Contribuido	Hacienda Pública / Patrimonio Generado de Ejercicios Anteriores	Hacienda Pública / Patrimonio Generado del Ejercicio	Ajustes por Cambios de Valor	TOTAL
<b>Rectificaciones de Resultados de Ejercicios Anteriores 2015</b>					
Rectificaciones de Resultados de Ejercicios Anteriores					
<b>Patrimonio Neto Inicial Ajustado del Ejercicio 2015</b>					
Aportaciones					
Donaciones de Capital					
<b>Variaciones de la Hacienda Pública/Patrimonio Neto del Ejercicio 20</b>					
Resultados del Ejercicio (Ahorro/Desahorro)			96,407.50		96,407.50
Resultados de Ejercicios Anteriores			96,407.50		96,407.50
Revalúos					
Reservas					
<b>Hacienda Pública/Patrimonio Neto Final del Ejercicio 2015</b>			<b>96,407.50</b>		<b>96,407.50</b>
<b>Patrimonio Neto Inicial Ajustado del Ejercicio 2015</b>					
Actualización de la Hacienda Pública/Patrimonio					
<b>Cambios de la Hacienda Pública/Patrimonio Neto del Ejercicio 2016</b>					
Aportaciones					
Donaciones de Capital					
Actualización de la Hacienda Pública/Patrimonio					
<b>Variaciones de la Hacienda Pública/Patrimonio Neto del Ejercicio 20</b>					
Resultados del Ejercicio (Ahorro/Desahorro)		144,403.91	54,657.62		199,061.53
Resultados de Ejercicios Anteriores		144,403.91	54,657.62		144,403.91
Revalúos					
Reservas					
<b>Saldo Neto en la Hacienda Pública / Patrimonio del Ejercicio 2016</b>		<b>144,403.91</b>	<b>151,065.12</b>		<b>295,469.03</b>

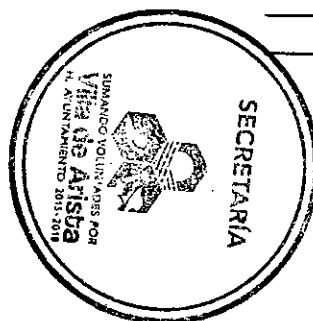

**Estado de Variación en la Hacienda Pública  
DEL 1° DE ENE AL 31/DIC/2016**

(Cifras en pesos y centavos)

CONCEPTO

Hacienda Pública / Patrimonio Contribuido

Hacienda Pública / Patrimonio Generado de Ejercicios Anteriores

Hacienda Pública / Patrimonio Generado del Ejercicio

Ajustes por Cambios de Valor

TOTAL

ING. JUAN JESUS SILVERIO GAMEZ PONCE  
PRESIDENTE MUNICIPAL

SUMANDO VOLUNTADES POR  
VILLA DE ARISTA  
H. AYUNTAMIENTO 2015-2018

GILBERTO RAMIREZ MONSIVAIS  
DIRECTOR GENERAL

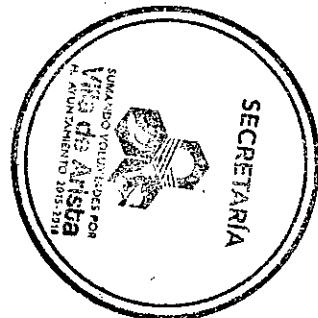

**Cuenta Pública 2016**  
**Estado de Cambios en la Situación Financiera**  
**Del 1 de enero al 31 de diciembre de 2016 y 2015**  
**(Pesos)**

Ente Público: \_\_\_\_\_

**ORGANISMO DE AGUA POTABLE DE VILLA DE ARISTA**

Concepto	Origen	Aplicación	Concepto	Origen	Aplicación
<b>ACTIVO</b>	<b>0</b>	<b>12,868</b>	<b>PASIVO</b>	<b>0</b>	<b>139,486</b>
<b>Activo Circulante</b>	<b>0</b>	<b>12,868</b>	<b>Pasivo Circulante</b>	<b>0</b>	<b>139,486</b>
Efectivo y Equivalentes	0	12,868	Cuentas por Pagar a Corto Plazo	0	139,486
Derechos a Recibir Efectivo o Equivalentes	0	0	Documentos por Pagar a Corto Plazo	0	0
Derechos a Recibir Bienes o Servicios	0	0	Porción a Corto Plazo de la Deuda Pública a Largo Plazo	0	0
Inventarios	0	0	Titulos y Valores a Corto Plazo	0	0
Almacenes	0	0	Pasivos Diferidos a Corto Plazo	0	0
Estimación por Pérdida o Deterioro de Activos Circulantes	0	0	Fondos y Bienes de Terceros en Garantía y/o Administración a Corto Plazo	0	0
Otros Activos Circulantes	0	0	Provisiones a Corto Plazo	0	0
<b>Activo No Circulante</b>	<b>0</b>	<b>0</b>	Otros Pasivos a Corto Plazo	0	0
Inversiones Financieras a Largo Plazo	0	0	<b>Pasivo No Circulante</b>	<b>0</b>	<b>0</b>
Derechos a Recibir Efectivo o Equivalentes a Largo Plazo	0	0	Cuentas por Pagar a Largo Plazo	0	0
Bienes Inmuebles, Infraestructura y Construcciones en Proceso	0	0	Documentos por Pagar a Largo Plazo	0	0
Bienes Muebles	0	0	Deuda Pública a Largo Plazo	0	0
Activos Intangibles	0	0	Pasivos Diferidos a Largo Plazo	0	0
Depreciación, Deterioro y Amortización Acumulada de Bienes	0	0	Fondos y Bienes de Terceros en Garantía y/o en Administración a Largo Plazo	0	0
Activos Diferidos	0	0	Provisiones a Largo Plazo	0	0
Estimación por Pérdida o Deterioro de Activos no Circulantes	0	0	<b>HACIENDA PÚBLICA/ PATRIMONIO</b>	<b>152,354</b>	<b>0</b>
Otros Activos no Circulantes	0	0	<b>Hacienda Pública/Patrimonio Contribuido</b>	<b>0</b>	<b>0</b>
			Aportaciones	0	0
			Donaciones de Capital	0	0
			Actualización de la Hacienda Pública / Patrimonio	0	0
			<b>Hacienda Pública/Patrimonio Generado</b>	<b>152,354</b>	<b>0</b>
			Resultados del Ejercicio (Ahorro / Desahorro)	54,658	0
			Resultados de Ejercicios Anteriores	97,697	0
			Revalúos	0	0
			Reservas	0	0
			Rectificaciones de Resultados de Ejercicios Anteriores	0	0
			<b>Exceso o Insuficiencia en la Actualización de la Hacienda Pública/Patrimonio</b>	<b>0</b>	<b>0</b>
			Resultado por Posición Monetaria	0	0
			Resultado por Tenencia de Activos no Monetarios	0	0



Ing. Juan Jesus Silveira Gomez  
 Presidente Municipal

SUMANDO VOLUNTADES POR  
**VILLA DE ARISTA**  
 H. AYUNTAMIENTO 2015-2018

Gilberto Ramirez Monsivais  
 Director del Organismo



Bajo protesta de decir verdad declaramos que los Estados Financieros y sus Notas son razonablemente correctos y responsabilidad del emisor

**Cuenta Pública 2016**  
**Estado de Flujos de Efectivo**  
**Del 1 de enero al 31 de diciembre de 2016 y 2015**  
**(Pesos)**

Ente Público:

**ORGANISMO DE AGUA POTABLE DE VILLA DE ARISTA**

Flujos de Efectivo de las Actividades de Operación			Flujos de Efectivo de las Actividades de Inversión		
<b>Origen</b>	<b>1,995,189</b>	<b>1,160,816</b>	<b>Origen</b>	<b>0</b>	<b>0</b>
Impuestos	0	0	Bienes Inmuebles, Infraestructura y Construcciones en Proceso	0	0
Cuotas y Aportaciones de Seguridad Social	0	0	Bienes Muebles	0	0
Contribuciones de mejoras	0	0	Otros Orígenes de Inversión	0	0
Derechos	679,212	467,800	<b>Aplicación</b>	<b>0</b>	<b>0</b>
Productos de Tipo Corriente	0	0	Bienes Inmuebles, Infraestructura y Construcciones en Proceso	0	0
Aprovechamientos de Tipo Corriente	0	0	Bienes Muebles	0	0
Ingresos por Venta de Bienes y Servicios	0	0	Otras Aplicaciones de Inversión	0	0
Ingresos no Comprendidos en las Fracciones de la Ley de Ingresos Causados en Ejercicios Fiscales Anteriores Pendientes de Liquidación o Pago	0	0	<b>Flujos Netos de Efectivo por Actividades de Inversión</b>	<b>0</b>	<b>0</b>
Participaciones y Aportaciones	1,315,977	693,016	<b>Flujo de Efectivo de las Actividades de Financiamiento</b>		
Transferencias, Asignaciones y Subsidios y Otras Ayudas	0	0	<b>Origen</b>	<b>0</b>	<b>0</b>
Otros Orígenes de Operación	0	0	Endeudamiento Neto	0	0
<b>Aplicación</b>	<b>1,982,320</b>	<b>1,167,730</b>	Interno	0	0
Servicios Personales	831,927	838,036	Externo	0	0
Materiales y Suministros	97,025	197,775	Otros Orígenes de Financiamiento	0	0
Servicios Generales	915,325	28,597	<b>Aplicación</b>	<b>0</b>	<b>0</b>
Transferencias Internas y Asignaciones al Sector Público	0	0	Servicios de la Deuda	0	0
Transferencias al resto del Sector Público	0	0	Interno	0	0
Subsidios y Subvenciones	0	0	Externo	0	0
Ayudas Sociales	0	0	Otras Aplicaciones de Financiamiento	0	0
Pensiones y Jubilaciones	0	0	<b>Flujos netos de Efectivo por Actividades de Financiamiento</b>	<b>0</b>	<b>0</b>
Transferencias a Fideicomisos, Mandatos y Contratos Análogos	0	0	<b>Incremento/Disminución Neta en el Efectivo y Equivalentes al Efectivo</b>	<b>12,868</b>	<b>-6,915</b>
Transferencias a la Seguridad Social	0	0	<b>Efectivo y Equivalentes al Efectivo al inicio del Ejercicio</b>	<b>14,028</b>	<b>20,943</b>
Donativos	0	0	<b>Efectivo y Equivalentes al Efectivo al final del Ejercicio</b>	<b>26,897</b>	<b>14,028</b>
Transferencias al Exterior	0	0			
Participaciones	0	0			
Aportaciones	0	0			
Convenios	0	0			
Otras Aplicaciones de Operación	138,043	103,322			
<b>Flujos Netos de Efectivo por Actividades de Operación</b>	<b>12,868</b>	<b>-6,915</b>			

Bajo protesta de decir verdad declaramos que los Estados Financieros y sus Notas son razonablemente correctos y de responsabilidad del emisor

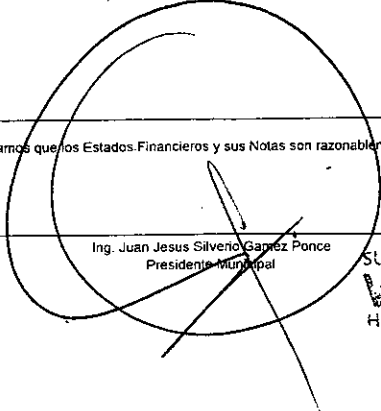
  
 Ing. Juan Jesus Silveo Gomez Ponce  
 Presidente Municipal

  
**SUMANDO VOLUNTADES POR**  
**Villa de Arista**  
 H. AYUNTAMIENTO 2015-2016

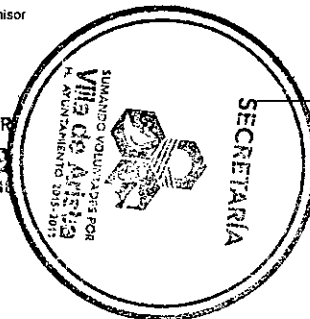
  
 SECRETARÍA

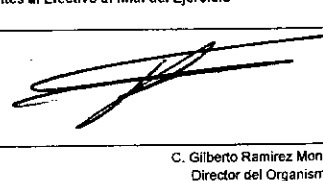
  
 C. Gilberto Ramirez Mons  
 Director del Organismo

**ORGANISMO DE**  
**AGUA POTABLE DE**  
**VILLA DE ARISTA**  
  
**OAPVA**

# ORGANISMO DE AGUA POTABLE DE VILLA DE ARISTA, S.L.P.

Notas a los Estados Financieros al 31 de Diciembre de 2016

## NOTAS DE DESGLOSE

### I) Notas al Estado de Situación Financiera

#### Activo

##### Efectivo y Equivalentes

- Me permito informar que el Organismo cuenta con efectivo en caja de \$ 101.50 hasta el 31 de Diciembre de 2016 y en saldo en bancos \$ 26,795.35 al 31 de Diciembre 2016.

##### Derechos a recibir Efectivo y Equivalentes y Bienes o Servicios a Recibir

- Me permito informar que el Organismo no que el saldo de Cuentas por Cobrar a Corto Plazo, Deudores Diversos por Cobrar a Corto Plazo y Otros Derechos a Recibir Efectivo o Equivalente a Corto Plazo, son generados del ejercicio 2013, por lo cual no hubo ningún movimiento en los saldos durante el Ejercicio Fiscal 2016.

##### Inversiones Financieras

- Me permito informar que el Organismo durante el Ejercicio Fiscal 2016 no obtuvo ninguna Inversiones financieras.

##### Bienes Muebles, Inmuebles e Intangibles

- Me permito Informar que el Organismo no adquirió ningún Bien Mueble, Inmueble e Intangible durante el Ejercicio Fiscal 2016.

##### Estimaciones y Deterioros

- Se informarán los criterios utilizados para la determinación de las estimaciones; por ejemplo estimación de cuentas incobrables, estimación de inventarios, deterioro de activos biológicos y cualquier otra que aplique.

##### Otros Activos

- Me permito Informar que en el Organismo no hubo Otros Activos durante el Ejercicio Fiscal 2016.

#### Pasivo

- Me permito Informar que el Organismo en Servicios Personales por Pragar a Corto Plazo, Proveedores por Pagar a Corto Plazo no hubo adeudo durante el Ejercicio Fiscal 2016 y de Retenciones y Contribuciones por Pagar a Corto Plazo el Saldo es negativo (\$199,255.10) hasta el 31 de Diciembre 2016.

### II) Notas al Estado de Actividades

#### Ingresos de Gestion

- Me permito Informar que el Organismo Obtuvo Ingresos de Gestion durante el Ejercicio Fiscal 2016 por Derechos y Aportaciones Municipales como se refleja en el Estado de Actividades del cual anexo copia.

#### Gastos y Otras Pérdidas:

- Explicar aquellas cuentas de gastos de funcionamiento, transferencias, subsidios y otras ayudas, participaciones y aportaciones, otros gastos y pérdidas extraordinarias, así como los ingresos y gastos extraordinarios, que en lo individual representen el 10% o más del total de los gastos.

### III) Notas al Estado de Variación en la Hacienda Pública

- Me permito Informar que el Organismo no tubo Variaciones en la Hacienda Publica durante el Ejercicio Fiscal 2016.

### IV) Notas al Estado de Flujos de Efectivo

#### Efectivo y equivalentes

- El análisis de los saldos inicial y final que figuran en la última parte del Estado de Flujo de Efectivo en la cuenta de efectivo y equivalentes es como sigue:



	2016	2015
Efectivo en Bancos –Tesorería	26,897	14,028
Efectivo en Bancos- Dependencias	106,622	106,622
Inversiones temporales (hasta 3 meses)	0	0
Fondos con afectación específica	0	0
Depósitos de fondos de terceros y otros	0	0
<b>Total de Efectivo y Equivalentes</b>	<b>133,519</b>	<b>120,651</b>

- Detallar las adquisiciones de bienes muebles e inmuebles con su monto global y, en su caso, el porcentaje de estas adquisiciones que fueron realizadas mediante subsidios de capital del sector central. Adicionalmente, revelar el importe de los pagos que durante el período se hicieron por la compra de los elementos citados.
- Conciliación de los Flujos de Efectivo Netos de las Actividades de Operación y la cuenta de Ahorro/Desahorro antes de Rubros Extraordinarios. A continuación se presenta un ejemplo de la elaboración de la conciliación.

	2016	2015
<b>Derechos</b>	<b>679,12</b>	<b>467,800</b>
Servicios Personales	831,927	838,036
Materiales y Suministros	97,025	197,775
Servicios Generales	915,325	28,597
Flujo de Efectivo de las Actividades de Financiamiento	176,912	57,638
Otras Aplicaciones de Financiamiento	314,956	160,960
<b>Efectivo y Equivalente al Final del Ejercicio</b>	<b>26,897</b>	<b>14,028</b>



Las cuentas que aparecen en el cuadro anterior no son exhaustivas y tienen como finalidad ejemplificar el formato que se sugiere para elaborar la nota.

**V) Conciliación entre los ingresos presupuestarios y contables, así como entre los egresos presupuestarios y los gastos contables**

La conciliación se presentará atendiendo a lo dispuesto por el Acuerdo por el que se emite el formato de conciliación entre los ingresos presupuestarios y contables, así como entre los egresos presupuestarios y los gastos contables.

**NOTAS DE MEMORIA (Cuentas de Orden)**

**Cuentas de Orden Contables y Presupuestarias:**

*Contables:*

Me permito Informar que el Organismo durante el Ejercicio Fiscal 2016 tubo un Jucio Laboral, el cual fue conveniada y pagado se anexa copia del Convenio de Ternimacion de Relacion de trabajo.

asi mismo anexo copia simlpe de los comodatos con los cuenta el Organismo durante el Ejercicio Fiscal 2016.

## NOTAS DE GESTIÓN ADMINISTRATIVA

### 1. Introducción

Los Estados Financieros de los entes públicos, proveen de información financiera a los principales usuarios de la misma, al Congreso y a los ciudadanos.

El objetivo del presente documento es la revelación del contexto y de los aspectos económicos-financieros más relevantes que influyeron en las decisiones del período, y que deberán ser considerados en la elaboración de los estados financieros para la mayor comprensión de los mismos y sus particularidades.

De esta manera, se informa y explica la respuesta del gobierno a las condiciones relacionadas con la información financiera de cada período de gestión; además, de exponer aquellas políticas que podrían afectar la toma de decisiones en periodos posteriores.

### 2. Panorama Económico y Financiero

Se informará sobre las principales condiciones económico- financieras bajo las cuales el ente público estuvo operando; y las cuales influyeron en la toma de decisiones de la administración; tanto a nivel local como federal.

### 3. Autorización e Historia

Se informará sobre:

- a) La Creacion del Organismo de agua fue 14 de Septiembre 2006
- b) Me permito Informar que el Organismo no a tenido cambios en su estructura.

### 4. Organización y Objeto Social

Me permito Informar que el Organismo esta Obligado a pagar el 2% de Nomina, Subsidio al Empleo, y a retener ISR.

### 5. Bases de Preparación de los Estados Financieros

Me permito Informar que el Organismo esta trabajando con el Sistema del SACG 6

### 6. Políticas de Contabilidad Significativas

Me permito Informar que el Organismo no conto con Políticas de Contabilidad Significativas derante el Ejercicio Fiscal 2016.

### 7. Posición en Moneda Extranjera y Protección por Riesgo Cambiario

Me permito Informar que el Organismo no manejo tipo de cambio en Moneda Extranjera en el Ejercicio Fiscal 2016.

### 8. Reporte Analítico del Activo

Me permito Informar que el Organismo no obtuvo activo duranete el Ejercicio Fiscal 2016.

### 9. Fideicomisos, Mandatos y Análogos

Me permito Informar que el Organismo no hubo Fideicomisos, Mandatos y Analogos durante el Ejercicio Fiscal 2016.

### 10. Reporte de la Recaudación

Me permito Informar que el Organismo nadamas obtubo Ingresos por Derechos y Aportaciones Municipales, anexo Estado Analitico de Ingresos.

### 11. Información sobre la Deuda y el Reporte Analítico de la Deuda

Me permito anexar el Informe de la Deuda del Organismo durante el Ejercicio Fiscal 2016.

### 12. Calificaciones otorgadas

Me permito Informar que el Organismo no fue sujeta a ninguna calificación crediticia durante el Ejercicio Fiscal 2016.

### 13. Proceso de Mejora

Se informará de:

- a) Principales Políticas de control interno.





b) Medidas de desempeño financiero, metas y alcance.

**14. Información por Segmentos**

Cuando se considere necesario se podrá revelar la información financiera de manera segmentada debido a la diversidad de las actividades y operaciones que realizan los entes públicos, ya que la misma proporciona información acerca de las diferentes actividades operativas en las cuales participa, de los productos o servicios que maneja, de las diferentes áreas geográficas, de los grupos homogéneos con el objetivo de entender el desempeño del ente, evaluar mejor los riesgos y beneficios del mismo, y entenderlo como un todo y sus partes integrantes.

Consecuentemente, esta información contribuye al análisis más preciso de la situación financiera, grados y fuentes de riesgo y crecimiento potencial de negocio.

**15. Eventos Posteriores al Cierre**

Me permito informar que el Organismo no realizó modificaciones en los Estados Financieros a la fecha del cierre.

**16. Partes Relacionadas**

Se debe establecer por escrito que no existen partes relacionadas que pudieran ejercer influencia significativa sobre la toma de decisiones financieras y operativas.

  
ING. JUAN JESUS SILVERIO GAMEZ PONCE  
PRESIDENTE MUNICIPAL



SUMANDO VOLUNTADES POR  
**Villa de Arista**  
M. AYUNTAMIENTO 2015-2018



  
C. GILBERTO RAMIREZ MONSIVAIS  
DIRECTOR DEL ORGANISMO



**Estado de Actividades**

Del 1º/Ene al 31/dic/2016

(Cifras en pesos y centavos)

**1.- INGRESOS Y OTROS BENEFICIOS**

	2016	%	2015	%
<b>INGRESOS DE GESTIÓN</b>	<b>679,211.48</b>	<b>34.04</b>	<b>467,799.68</b>	<b>40.30</b>
DERECHOS	679,211.48	34.04	467,799.68	40.30
<b>PARTICIPACIONES, APORTACIONES, TRANSFERENCIAS, A</b>	<b>1,315,977.00</b>	<b>65.96</b>	<b>693,016.18</b>	<b>59.70</b>
PARTICIPACIONES Y APORTACIONES	1,315,977.00	65.96	693,016.18	59.70
<b>Total de Ingresos y Otros Beneficios</b>	<b>1,995,188.48</b>	<b>100.00</b>	<b>1,160,815.86</b>	<b>100.00</b>

**2.- GASTOS Y OTRAS PERDIDAS**

<b>GASTOS DE FUNCIONAMIENTO</b>	<b>1,844,123.36</b>	<b>100.00</b>	<b>-405,578.44</b>	<b>100.00</b>
SERVICIOS PERSONALES	831,773.77	45.10	-631,951.30	155.81
MATERIALES Y SUMINISTROS	97,024.50	5.26	197,775.41	-48.76
SERVICIOS GENERALES	915,325.09	49.63	28,597.45	-7.05
<b>Total de Gastos y Otras Pérdidas</b>	<b>1,844,123.36</b>	<b>100.00</b>	<b>-405,578.44</b>	<b>100.00</b>

**Resultado del Ejercicio (Ahorro/Desahorro) 151,065.12 1,566,394.30**

  
 SUSCRIBIENDO VOLUNTADES POR
   
 ING. JUAN JESUS SILVERIO GAMEZ PONCE de Arista PRESIDENTE MUNICIPAL, AYUNTAMIENTO 2015-2018
   
 GILBERTO RAMIREZ MONSIVAIS DIRECTOR GENERAL

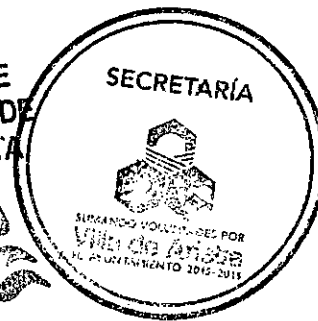

ORGANISMO DE AGUA POTABLE DE VILLA DE ARISTA  
ESTADO DE SAN LUIS POTOSI  
**ESTADO ANALÍTICO DE INGRESOS PRESUPUESTALES**  
AL 31/dic/2016 (Cuentas con movimiento)  
(Cifras en pesos y centavos)

Fuente de Ingresos	Ley de Ingresos Estimada	+Ampliaciones -Reducciones	(1) Ley de Ingresos Modificada	Ingresos Devengado	(2) Ingresos Recaudados	Devengado por Recaudar	Avance de Recaudación 2 / 1
<b>DERECHOS</b>	855,000.00	3,297.67	858,297.67	679,211.54	679,211.51	0.03	79.13%
<b>Servicio de Agua Potable, Drenaje y Alcantarillado</b>	<b>722,000.00</b>	<b>3,297.67</b>	<b>725,297.67</b>	<b>657,251.84</b>	<b>657,251.84</b>	<b>0.00</b>	<b>90.62%</b>
Conexion	6,000.00	0.00	6,000.00	950.00	950.00	0.00	15.83%
Tarifa Fija (suministro de agua)	510,000.00	2,385.47	512,385.47	512,385.47	512,385.47	0.00	100.00%
Tarifa Fija Comercial	25,000.00	0.00	25,000.00	13,023.06	13,023.06	0.00	52.09%
Reconexion	6,000.00	0.00	6,000.00	128.00	128.00	0.00	2.13%
Conservacion y Mantenimiento de la Re	110,000.00	912.20	110,912.20	107,607.01	107,607.01	0.00	97.02%
Contratos de Agua Potable	40,000.00	0.00	40,000.00	16,974.80	16,974.80	0.00	42.44%
Contratos de Drenaje	25,000.00	0.00	25,000.00	6,183.50	6,183.50	0.00	24.73%
<b>Servicio Medido</b>	<b>46,000.00</b>	<b>0.00</b>	<b>46,000.00</b>	<b>17,251.84</b>	<b>17,251.84</b>	<b>0.00</b>	<b>37.50%</b>
Domestico	21,000.00	0.00	21,000.00	7,373.44	7,373.44	0.00	35.11%
Comercial	25,000.00	0.00	25,000.00	9,878.40	9,878.40	0.00	39.51%
<b>OTROS</b>	<b>87,000.00</b>	<b>0.00</b>	<b>87,000.00</b>	<b>4,707.86</b>	<b>4,707.83</b>	<b>0.03</b>	<b>5.41%</b>
Cambio de Nombre de Usuario	5,000.00	0.00	5,000.00	102.87	102.87	0.00	2.06%
Pipas de Agua a Domicilio	6,000.00	0.00	6,000.00	1,532.37	1,532.37	0.00	25.54%
Intalacion de Toma	15,000.00	0.00	15,000.00	2,750.00	2,750.00	0.00	18.33%
Otros Ingresos	55,000.00	0.00	55,000.00	20.72	20.69	0.03	0.04%
Constancia	6,000.00	0.00	6,000.00	301.90	301.90	0.00	5.03%
<b>PARTICIPACIONES Y APORTACIONES</b>	<b>1,900,000.00</b>	<b>0.00</b>	<b>1,900,000.00</b>	<b>1,315,977.00</b>	<b>1,315,977.00</b>	<b>0.00</b>	<b>69.26%</b>
<b>Participaciones</b>	<b>1,900,000.00</b>	<b>0.00</b>	<b>1,900,000.00</b>	<b>1,315,977.00</b>	<b>1,315,977.00</b>	<b>0.00</b>	<b>69.26%</b>
Aportaciones y Coperaciones	1,900,000.00	0.00	1,900,000.00	1,315,977.00	1,315,977.00	0.00	69.26%
<b>Total=&gt;</b>	<b>2,755,000.00</b>	<b>3,297.67</b>	<b>2,758,297.67</b>	<b>1,995,188.54</b>	<b>1,995,188.51</b>	<b>0.03</b>	<b>72.33%</b>

ING. JUAN JESUS SILVERIO GAMEZ POSADA SUMANDO VOLUNTADES POR VILLA DE ARISTA  
PRESIDENTE MUNICIPAL DIRECTOR GENERAL  
H. AYUNTAMIENTO 2015-2018



Cuenta Pública 2016  
Estado Analítico del Activo  
Del 1 de enero al 31 de diciembre de 2016  
(Pesos)

Ente Público: ORGANISMO DE AGUA POTABLE DE VILLA DE ARISTA

Concepto	Saldo Inicial 1	Cargos del Periodo 2	Abonos del Periodo 3	Saldo Final 4=(1+2-3)	Variación del Periodo 5=(4-1)
<b>ACTIVO</b>					
<b>Activo Circulante</b>	120,651	4,207,767	4,194,899	133,519	12,868
Efectivo y Equivalentes	14,028	2,172,101	2,159,232	26,897	12,868
Derechos a Recibir Efectivo o Equivalentes	106,622	2,035,666	2,035,666	106,622	0
Derechos a Recibir Bienes o Servicios	0	0	0	0	0
Inventarios	0	0	0	0	0
Almacenes	0	0	0	0	0
Estimación por Pérdida o Deterioro de Activos Circulantes	0	0	0	0	0
Otros Activos Circulantes	0	0	0	0	0
<b>Activo No Circulante</b>	13,935	0	0	13,935	0
Inversiones Financieras a Largo Plazo	0	0	0	0	0
Derechos a Recibir Efectivo o Equivalentes a Largo Plazo	0	0	0	0	0
Bienes Inmuebles, Infraestructura y Construcciones en Proceso	0	0	0	0	0
Bienes Muebles	8,935	0	0	8,935	0
Activos Intangibles	5,000	0	0	5,000	0
Depreciación, Deterioro y Amortización Acumulada de Bienes	0	0	0	0	0
Activos Diferidos	0	0	0	0	0
Estimación por Pérdida o Deterioro de Activos no Circulantes	0	0	0	0	0
Otros Activos no Circulantes	0	0	0	0	0
<b>TOTAL DEL ACTIVO</b>	134,586	4,207,767	4,194,899	147,454	12,868

Bajo protesta de decir verdad declaramos que los Estados Financieros y sus Notas son razonablemente correctos y responsabilidad del emisor

Ing. Juan Jesus Silva Gamez Ponce  
Presidente Municipal

SUMANDO VOLUNTADES POR  
**Villa de Arista**  
H. AYUNTAMIENTO 2015-2018



C. Gilberto Ramirez Monsivais  
Director del Organismo



# H. Ayuntamiento de Villa de Arista, S.L.P.

## Organismo de Agua Potable

### Informe Cuenta Pública

#### INFORMACION PRESUPUESTARIA:

- Estado Analítico de Ingresos
- Estado Analítico del Presupuesto de Egresos del que se derivan las siguientes clasificaciones:

I Clasificación por Objeto del gasto Capitulo y Concepto

II Clasificación Económica por Tipo de Gasto

II Clasificación Administrativa por Unidad Administrativa

III Clasificación Administrativa

IV Clasificación Funcional Finalidad y Función



**Cuenta Pública 2016**  
**ORGANISMO DE AGUA POTABLE DE VILLA DE ARISTA**  
**Estado Analítico de Ingresos**  
 Del 1 de enero al 31 de diciembre de 2016.

Rubro de Ingresos	Ingreso					Diferencia (6-5-1)
	Estimado	Ampliaciones y Reducciones	Modificado	Devengado	Recaudado	
	(1)	(2)	(3=1+2)	(4)	(5)	
Impuestos	0	0	0	0	0	0
Cuotas y Aportaciones de Seguridad Social	0	0	0	0	0	0
Contribuciones de Mejoras	0	0	0	0	0	0
Derechos	855,000	3,298	858,298	679,212	679,212	0
Productos	0	0	0	0	0	0
Corriente	0	0	0	0	0	0
Capital	0	0	0	0	0	0
Aprovechamientos	0	0	0	0	0	0
Corriente	0	0	0	0	0	0
Capital	0	0	0	0	0	0
Ingresos por Ventas de Bienes y Servicios	0	0	0	0	0	0
Participaciones y Aportaciones	1,900,000	0	1,900,000	1,315,977	1,315,977	0
Transferencias, Asignaciones, Subsidios y Otras Ayudas	0	0	0	0	0	0
Ingresos Derivados de Financiamientos	0	0	0	0	0	0
<b>Total</b>	<b>2,755,000</b>	<b>3,298</b>	<b>2,758,298</b>	<b>1,995,189</b>	<b>1,995,189</b>	<b>0</b>
				Ingresos excedentes*		

Estado Analítico de Ingresos Por Fuente de Financiamiento	Ingreso					Diferencia (6-5-4)
	Estimado	Ampliaciones y Reducciones	Modificado	Devengado	Recaudado	
	(1)	(2)	(3=1+2)	(4)	(5)	
<b>Ingresos del Gobierno</b>	<b>2,755,000</b>	<b>3,298</b>	<b>2,758,298</b>	<b>1,995,189</b>	<b>1,995,189</b>	<b>0</b>
Impuestos	0	0	0	0	0	0
Contribuciones de Mejoras	0	0	0	0	0	0
Derechos	855,000	3,298	858,298	679,212	679,212	0
Productos	0	0	0	0	0	0
Corriente	0	0	0	0	0	0
Capital	0	0	0	0	0	0
Aprovechamientos	0	0	0	0	0	0
Corriente	0	0	0	0	0	0
Capital	0	0	0	0	0	0
Participaciones y Aportaciones	1,900,000	0	1,900,000	1,315,977	1,315,977	0
Transferencias, Asignaciones, Subsidios y Otras Ayudas	0	0	0	0	0	0
<b>Ingresos de Organismos y Empresas</b>	<b>0</b>	<b>0</b>	<b>0</b>	<b>0</b>	<b>0</b>	<b>0</b>
Cuotas y Aportaciones de Seguridad Social	0	0	0	0	0	0
Ingresos por Ventas de Bienes y Servicios	0	0	0	0	0	0
Transferencias, Asignaciones, Subsidios y Otras Ayudas	0	0	0	0	0	0
<b>Ingresos derivados de financiamiento</b>	<b>0</b>	<b>0</b>	<b>0</b>	<b>0</b>	<b>0</b>	<b>0</b>
Ingresos Derivados de Financiamientos	0	0	0	0	0	0
<b>Total</b>	<b>2,755,000</b>	<b>3,298</b>	<b>2,758,298</b>	<b>1,995,189</b>	<b>1,995,189</b>	<b>0</b>
				Ingresos excedentes*		



\* Los ingresos excedentes se presentan para efectos de cumplimiento de la Ley General de Contabilidad Gubernamental y el importe reflejado debe ser siempre mayor a cero

**Cuenta Pública 2016**  
**ORGANISMO DE AGUA POTABLE DE VILLA DE ARISTA**  
**Estado Analítico del Ejercicio del Presupuesto de Egresos**  
**Clasificación por Objeto del Gasto (Capítulo y Concepto)**  
**Del 1 de enero al 31 de diciembre de 2016**

Concepto	Egresos					Subejercicio
	Aprobado	Ampliaciones/ (Reducciones)	Modificado	Devengado	Pagado	
	1	2	3 = (1+2)	4	5	
<b>Servicios Personales</b>	1,032,000	0	1,032,000	832,080	831,927	199,920
Remuneraciones al Personal de Carácter Permanente	800,000	0	800,000	692,346	692,193	107,654
Remuneraciones al Personal de Carácter Transitorio	30,000	0	30,000	20,520	20,520	9,480
Remuneraciones Adicionales y Especiales	160,000	0	160,000	98,446	98,446	61,554
Seguridad Social	0	0	0	0	0	0
Otras Prestaciones Sociales y Económicas	35,000	0	35,000	20,768	20,768	14,232
Previsiones	7,000	0	7,000	0	0	7,000
Pago de Estímulos a Servidores Públicos	0	0	0	0	0	0
<b>Materiales y Suministros</b>	266,000	0	266,000	97,025	97,025	168,976
Materiales de Administración, Emisión de Documentos y Artículos Oficiales	27,000	0	27,000	7,873	7,873	19,128
Alimentos y Utensilios	4,000	0	4,000	0	0	4,000
Materias Primas y Materiales de Producción y Comercialización	0	0	0	0	0	0
Materiales y Artículos de Construcción y de Reparación	12,000	0	12,000	0	0	12,000
Productos Químicos, Farmacéuticos y de Laboratorio	42,000	0	42,000	13,396	13,396	28,605
Combustibles, Lubricantes y Aditivos	115,000	0	115,000	62,275	62,275	52,725
Vestuario, Blancos, Prendas de Protección y Artículos Deportivos	5,000	0	5,000	0	0	5,000
Materiales y Suministros Para Seguridad	0	0	0	0	0	0
Herramientas, Refacciones y Accesorios Menores	61,000	0	61,000	13,482	13,482	47,519
<b>Servicios Generales</b>	1,312,000	0	1,312,000	915,325	915,325	396,675
Servicios Básicos	1,271,000	0	1,271,000	905,566	905,566	365,434
Servicios de Arrendamiento	0	0	0	0	0	0
Servicios Profesionales, Científicos, Técnicos y Otros Servicios	0	0	0	0	0	0
Servicios Financieros, Bancarios y Comerciales	6,000	0	6,000	2,682	2,682	3,318
Servicios de Instalación, Reparación, Mantenimiento y Conservación	0	0	0	0	0	0
Servicios de Comunicación Social y Publicidad	0	0	0	0	0	0
Servicios de Traslado y Viáticos	15,000	0	15,000	7,077	7,077	7,923
Servicios Oficiales	0	0	0	0	0	0
Otros Servicios Generales	20,000	0	20,000	0	0	20,000
<b>Transferencias, Asignaciones, Subsidios y Otras Ayudas</b>	0	0	0	0	0	0
Transferencias Internas y Asignaciones al Sector Público	0	0	0	0	0	0
Transferencias al Resto del Sector Público	0	0	0	0	0	0
Subsidios y Subvenciones	0	0	0	0	0	0
Ayudas Sociales	0	0	0	0	0	0
Pensiones y Jubilaciones	0	0	0	0	0	0
Transferencias a Fideicomisos, Mandatos y Otros Análogos	0	0	0	0	0	0
Transferencias a la Seguridad Social	0	0	0	0	0	0
Donativos	0	0	0	0	0	0
Transferencias al Exterior	0	0	0	0	0	0
<b>Bienes Muebles, Inmuebles e Intangibles</b>	105,000	0	105,000	0	0	105,000
Mobiliario y Equipo de Administración	15,000	0	15,000	0	0	15,000
Mobiliario y Equipo Educativo y Recreativo	0	0	0	0	0	0
Equipo e Instrumental Médico y de Laboratorio	0	0	0	0	0	0
Vehículos y Equipo de Transporte	50,000	0	50,000	0	0	50,000
Equipo de Defensa y Seguridad	0	0	0	0	0	0
Maquinaria, Otros Equipos y Herramientas	30,000	0	30,000	0	0	30,000
Activos Biológicos	0	0	0	0	0	0
Bienes Inmuebles	0	0	0	0	0	0
Activos Intangibles	10,000	0	10,000	0	0	10,000
<b>Inversión Pública</b>	0	0	0	0	0	0
Obra Pública en Bienes de Dominio Público	0	0	0	0	0	0
Obra Pública en Bienes Propios	0	0	0	0	0	0
Proyectos Productivos y Acciones de Fomento	0	0	0	0	0	0

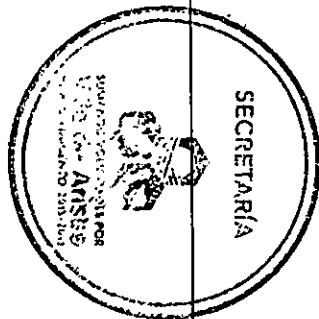

Cuenta Pública 2016  
**ORGANISMO DE AGUA POTABLE DE VILLA DE ARISTA**  
 Estado Analítico del Ejercicio del Presupuesto de Egresos  
 Clasificación por Objeto del Gasto (Capítulo y Concepto)  
 Del 1 de enero al 31 de diciembre de 2016

Concepto	Egresos					Subejercicio 6=(3+4)
	Aprobado	Ampliaciones/ (Reducciones)	Modificado	Devengado	Pagado	
	1	2	3=(1+2)	4	5	
Inversiones Financieras y Otras Provisiones	0	0	0	0	0	0
Inversiones Para el Fomento de Actividades Productivas	0	0	0	0	0	0
Acciones y Participaciones de Capital	0	0	0	0	0	0
Compra de Títulos y Valores	0	0	0	0	0	0
Concesión de Préstamos	0	0	0	0	0	0
Inversiones en Fideicomisos, Mandatos y Otros Análogos	0	0	0	0	0	0
Otras Inversiones Financieras	0	0	0	0	0	0
Provisiones para Contingencias y Otras Erogaciones Especiales	0	0	0	0	0	0
Participaciones y Aportaciones	0	0	0	0	0	0
Participaciones	0	0	0	0	0	0
Aportaciones	0	0	0	0	0	0
Convenios	0	0	0	0	0	0
Deuda Pública	40,000	0	40,000	0	0	40,000
Amortización de la Deuda Pública	0	0	0	0	0	0
Intereses de la Deuda Pública	0	0	0	0	0	0
Comisiones de la Deuda Pública	0	0	0	0	0	0
Gastos de la Deuda Pública	0	0	0	0	0	0
Costo por Coberturas	0	0	0	0	0	0
Apoyos Financieros	0	0	0	0	0	0
Adeudos de Ejercicios Fiscales Anteriores (Adefas)	40,000	0	40,000	0	0	40,000
<b>Total del Gasto</b>	<b>2,765,000</b>	<b>0</b>	<b>2,755,000</b>	<b>1,844,430</b>	<b>1,844,277</b>	<b>910,570</b>

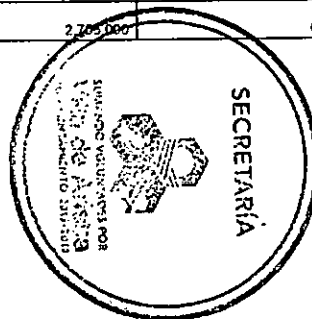



**Cuenta Pública 2016**  
**ORGANISMO DE AGUA POTABLE DE VILLA DE ARISTA**  
**Estado Analítico del Ejercicio del Presupuesto de Egresos**  
**Clasificación Económica (por Tipo de Gasto)**  
**Del 1 de enero al 31 de diciembre de 2016**

Concepto	Egresos					Subejercicio 6=(3-4)
	Aprobado	Ampliaciones/ (Reducciones)	Modificado	Devengado	Pagado	
	1	2	3=(1+2)	4	5	
Gasto Corriente	2,603,000	0	2,603,000	1,844,430	1,844,277	758,570
Gasto de Capital	105,000	0	105,000	0	0	105,000
Amortización de la Deuda y Disminución de Pasivos	40,000	0	40,000	0	0	40,000
Pensiones y Jubilaciones	0	0	0	0	0	0
Participaciones	0	0	0	0	0	0
<b>Total del Gasto</b>	<b>2,748,000</b>	<b>0</b>	<b>2,748,000</b>	<b>1,844,430</b>	<b>1,844,277</b>	<b>903,570</b>

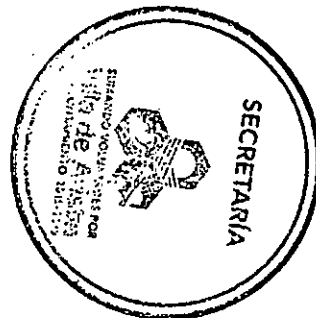

ORGANISMO DE AGUA POTABLE DE VILLA DE ARISTA  
ESTADO DE SAN LUIS POTOSI

**Estado del Ejercicio del Presupuesto de Egresos por Unidad Responsable**

AL 31-dic-2016

(Cifras en pesos y centavos)

Ejercicio del Presupuesto Unidad Responsable	Presupuesto de Egresos	Ampliaciones/	Presupuesto	Presupuesto Disponible para		Comprometido No	Presupuesto Sin	Cuentas por Pagar			
	Aprobado	(Reducciones)	Vigente	Comprometido	Comprometer	Devengado	Devengado	Devengar	Ejercido	Pagado	(Deuda)
Nombre	1	2	3	4	5=(3-4)	6	7=(4-6)	8=(3-6)	9	10	11=(6-10)
01 AGUA VILLA DE ARISTA	2,755,000.00	0.00	2,755,000.00	1,844,430.02	910,569.98	1,844,430.02	0.00	910,569.98	1,844,430.02	1,844,276.69	153.33
<b>Total =&gt;</b>	<b>2,755,000.00</b>	<b>0.00</b>	<b>2,755,000.00</b>	<b>1,844,430.02</b>	<b>910,569.98</b>	<b>1,844,430.02</b>	<b>0.00</b>	<b>910,569.98</b>	<b>1,844,430.02</b>	<b>1,844,276.69</b>	<b>153.33</b>

ING. JUAN JESUS SILVERIO GAMEZ PONCE  
PRESIDENTE MUNICIPAL

SUMANDO VOLUNTADES POR  
GILBERTO RAMIREZ MONSIVAIS  
DIRECTOR GENERAL  
H. AYUNTAMIENTO 2015-2018

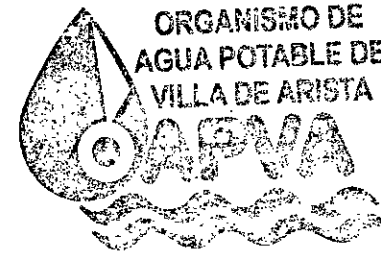

Bajo protesta de decir verdad declaramos que los Estados Financieros y sus notas, son razonablemente correctos y son responsabilidad del emisor

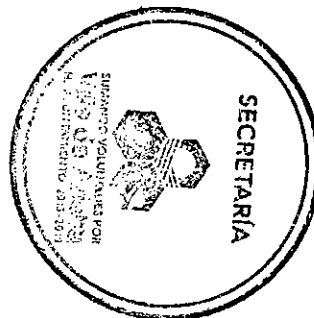

**Cuenta Pública 2016**  
**ORGANISMO DE AGUA POTABLE DE VILLA DE ARISTA**  
**Estado Analítico del Ejercicio del Presupuesto de Egresos**  
**Clasificación Administrativa**  
**Del 1 de enero al 31 de diciembre de 2016**

Concepto	Egresos					Subejercicio
	Aprobado	Ampliaciones/ (Reducciones)	Modificado	Devengado	Pagado	
	1	2	3=(1+2)	4	5	
SIN RAMO O DEPENDENCIA	2,755,000	0	2,755,000	1,844,430	1,844,277	910,570
<b>Total del Gasto</b>	<b>2,755,000</b>	<b>0</b>	<b>2,755,000</b>	<b>1,844,430</b>	<b>1,844,277</b>	<b>910,570</b>

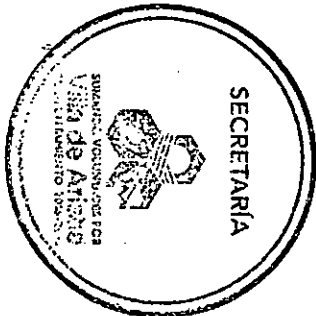

**Cuenta Pública 2016**  
**ORGANISMO DE AGUA POTABLE DE VILLA DE ARISTA**  
**Estado Analítico del Ejercicio del Presupuesto de Egresos**  
**Clasificación Funcional (Finalidad y Función)**  
**Del 1 de enero al 31 de diciembre de 2016**

Concepto	Egresos					Subejercicio 6 = (3 + 4)
	Aprobado	Ampliaciones/ (Reducciones)	Modificado	Devengado	Pagado	
	1	2	3 = (1 + 2)	4	5	
Gobierno	2,755,000	0	2,755,000	1,844,430	1,844,277	910,570
Legislación	0	0	0	0	0	0
Justicia	0	0	0	0	0	0
Coordinación de la Política de Gobierno	0	0	0	0	0	0
Relaciones Exteriores	0	0	0	0	0	0
Asuntos Financieros y Hacendarios	2,755,000	0	2,755,000	1,844,430	1,844,277	910,570
Seguridad Nacional	0	0	0	0	0	0
Asuntos de Orden Público y de Seguridad Interior	0	0	0	0	0	0
Otros Servicios Generales	0	0	0	0	0	0
Desarrollo Social	0	0	0	0	0	0
Protección Ambiental	0	0	0	0	0	0
Vivienda y Servicios a la Comunidad	0	0	0	0	0	0
Salud	0	0	0	0	0	0
Recreación, Cultura y Otras Manifestaciones Sociales	0	0	0	0	0	0
Educación	0	0	0	0	0	0
Protección Social	0	0	0	0	0	0
Otros Asuntos Sociales	0	0	0	0	0	0
Desarrollo Económico	0	0	0	0	0	0
Asuntos Económicos, Comerciales y Laborales en General	0	0	0	0	0	0
Agropecuaria, Silvicultura, Pesca y Caza	0	0	0	0	0	0
Combustibles y Energía	0	0	0	0	0	0
Minería, Manufacturas y Construcción	0	0	0	0	0	0
Transporte	0	0	0	0	0	0
Comunicaciones	0	0	0	0	0	0
Turismo	0	0	0	0	0	0
Ciencia, Tecnología e Innovación	0	0	0	0	0	0
Otras Industrias y Otros Asuntos Económicos	0	0	0	0	0	0
Otras no Clasificadas en Funciones Anteriores	0	0	0	0	0	0
Transacciones de la Deuda Pública / Costo Financiero de la Deuda	0	0	0	0	0	0
Transferencias, Participaciones y Aportaciones entre Diferentes Niveles y Ordenes de Gobierno	0	0	0	0	0	0
Saneamiento del Sistema Financiero	0	0	0	0	0	0
Adeudos de Ejercicios Fiscales Anteriores	0	0	0	0	0	0
<b>Total del Gasto</b>	<b>2,755,000</b>	<b>0</b>	<b>2,755,000</b>	<b>1,844,430</b>	<b>1,844,277</b>	<b>910,570</b>

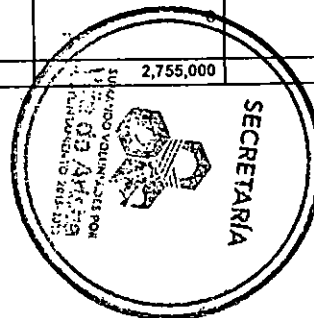

# H. Ayuntamiento de Villa de Arista, S.L.P.

## Organismo de Agua Potable

### Informe Cuenta Pública

#### ANEXOS:

#### OTRA INFORMACIÓN CONTABLE, FINANCIERA Y PRESUPUESTARIA PRESENTADA

- Relación de Bienes Muebles que compone su Patrimonio
- Relación de Bienes Inmuebles que compone su Patrimonio
- Reporte de los Esquemas Bursátiles y de Cobertura Financiera
- Formato del Ejercicio y destino de Gasto Federalizado y Reintegros
- Relación de Cuentas Bancarias
- Conciliación Ingresos y Egresos
- Balanza de Comprobación
- Estado Presupuestal por Unidad Administrativa
- Estado Analítico de la Deuda y Otros Pasivos
- Endeudamiento Neto
- Intereses de la Deuda
- Indicadores
- Solicitud de Confirmación de Saldos Bancarios
- Anexo de Formato de Confirmación de Bancos
- Relación de Obras Terminadas y Operando
- Relación de Obras en Proceso
- Formatos LDF
- Estado Analítico del Presupuesto de Egresos
- Estatus de Procedimientos Civiles, Penales y Laborales
- Presupuesto de Egresos



Organismo de Agua Potable de Villa de Arista S.L.P.  
Relación de Bienes Muebles que componen su patrimonio  
Cuenta Pública de 2016

Código	Descripción del Bien	Valor en libros
	Equipo de Computo	8,935



Organismo de Agua Potable de Villa de Arista S.L.P.  
Relación de Bienes Inmuebles que componen su patrimonio  
Cuenta Pública de 2016

Código	Descripción del Bien	Valor en libros
EL ORGANISMO NO CUENTA		
CON BIENES MUEBLES		



Organismo de Agua Potable de Villa de Arista, S.L.P.  
Formato del ejercicio y destino de gasto federalizado y reintegros  
Al periodo anual 2016

Programa o Fondo	Destino de los Recursos	Ejercicio		Reintegro
		DEVENGADO	PAGADO	

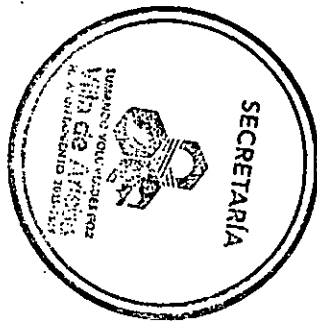



ORGANISMO DE AGUA POTABLE DE VILLA DE ARISTA, S.L.P.

Relación de cuentas bancarias productivas específicas  
Periodo Anual del 2016

Fondo, Programa o Convenio	Datos de la Cuenta Bancaria	
	Institución Bancaria	Número de Cuenta
	BANORTE	852462043



**ORGANISMO DE AGUA POTABLE DE VILLA DE ARISTA**  
**Conciliación entre los Ingresos Presupuestarios y Contables**  
**Correspondientes del 1º/Ene al 31/dic/2016**  
**(Cifras en pesos y centavos)**

<b>1. Ingresos Presupuestarios</b>		<b>1,995,188.54</b>
<b>2. Más ingresos contables no presupuestarios</b>		<b>0.00</b>
Incremento por variación de inventarios	0.00	
Disminución del exceso de estimaciones por pérdida o deterioro u obsolescencia	0.00	
Disminución del exceso de provisiones	0.00	
Otros ingresos y beneficios varios	0.00	
<b>Otros ingresos contables no presupuestarios</b>	<b>0.00</b>	
<b>3. Menos ingresos presupuestarios no contables</b>		<b>0.00</b>
Productos de capital	0.00	
Aprovechamientos capital	0.00	
Ingresos derivados de financiamientos	0.00	
<b>Otros Ingresos presupuestarios no contables</b>	<b>0.00</b>	
<b>4. Ingresos Contables (4 = 1 + 2 - 3)</b>		<b>1,995,188.54</b>

Existe la diferencia 0.06 con respecto al Total de Ingresos 1,995,188.48 en el Estado de Actividades



ORGANISMO DE AGUA POTABLE DE VILLA DE ARISTA Conciliación entre los Egresos Presupuestarios y los Gastos Contables Correspondientes del 1º Ene al 31/dic/2016 (Cifras en pesos y centavos)		
<b>1. Total de egresos (presupuestarios)</b>		<b>1,844,430.02</b>
<b>2. Menos egresos presupuestarios no contables</b>		<b>0.00</b>
Mobiliario y equipo de administración	0.00	
Mobiliario y equipo educacional y recreativo	0.00	
Equipo e instrumental médico y de laboratorio	0.00	
Vehículos y equipo de transporte	0.00	
Equipo de defensa y seguridad	0.00	
Maquinaria, otros equipos y herramientas	0.00	
Activos biológicos	0.00	
Bienes inmuebles	0.00	
Activos intangibles	0.00	
Obra pública en bienes propios	0.00	
Acciones y participaciones de capital	0.00	
Compra de títulos y valores	0.00	
Inversiones en fideicomisos, mandatos y otros análogos	0.00	
Provisiones para contingencias y otras erogaciones especiales	0.00	
Amortización de la deuda pública	0.00	
Adeudos de ejercicios fiscales anteriores (ADEFAS)	0.00	
Otros Egresos Presupuestales No Contables	0.00	
<b>3. Más gastos contables no presupuestales</b>		<b>0.00</b>
Estimaciones, depreciaciones, deterioros, obsolescencia y amortizaciones	0.00	
Provisiones	0.00	
Disminución de inventarios	0.00	
Aumento por insuficiencia de estimaciones por pérdida o deterioro u obsolescencia	0.00	
Aumento por insuficiencia de provisiones	0.00	
Otros Gastos	0.00	
Otros Gastos Contables No Presupuestales	0.00	
<b>4. Total de Gasto Contable (4 = 1 - 2 + 3)</b>		<b>1,844,430.02</b>

Existe la diferencia 306.66 con respecto al Total de Egresos 1,844,123.36 en el Estado de Actividades



ORGANISMO DE AGUA POTABLE DE VILLA DE ARISTA  
ESTADO DE SAN LUIS POTOSI  
**3- Balanza de Comprobación del 1/ene al 31/dic/2016**

Nat.	Cuenta	Nombre de la cuenta	SALDO ANTERIOR		MOVIMIENTOS		SALDO ACTUAL	
			DEUDOR	ACREEDOR	DEUDOR	ACREEDOR	DEUDOR	ACREEDOR
D	1111	EFFECTIVO	0.00	0.00	388.00	286.50	101.50	0.00
D	1111-01	CAJA	0.00	0.00	388.00	286.50	101.50	0.00
D	1111-01-01	--CAJA CHICA	0.00	0.00	388.00	286.50	101.50	0.00
D	1112	BANCOS/TESORERÍA	0.00	0.00	2,185,741.31	2,158,945.96	26,795.35	0.00
D	1112-01	--BANORTE CTA.0852462043	0.00	0.00	2,035,783.21	2,008,987.86	26,795.35	0.00
D	1112-02	--IVA ACREDITABLE	0.00	0.00	149,958.10	149,958.10	0.00	0.00
D	1122	CUENTAS POR COBRAR A CORTO PLAZO	0.00	0.00	1,366,721.46	1,315,977.00	50,744.46	0.00
D	1122-01	IVA ACREDITABLE	0.00	0.00	50,744.46	0.00	50,744.46	0.00
D	1122-01-01	--IVA Acreditable Años Anteriores	0.00	0.00	50,735.82	0.00	50,735.82	0.00
D	1122-01-02	--IVA Acreditable 2013	0.00	0.00	8.64	0.00	8.64	0.00
D	1122-81	--Participaciones	0.00	0.00	1,315,977.00	1,315,977.00	0.00	0.00
D	1123	DEUDORES DIVERSOS POR COBRAR A CORTO	0.00	0.00	120.00	0.00	120.00	0.00
D	1123-01	DEUDORES DIVERSOS	0.00	0.00	120.00	0.00	120.00	0.00
D	1123-01-01	ORGANISMO DE AGUA POTABLE 2013	0.00	0.00	120.00	0.00	120.00	0.00
D	1123-01-01-001	--EMPLEADOS	0.00	0.00	120.00	0.00	120.00	0.00
D	1124	INGRESOS POR RECUPERAR A CORTO PLAZO	0.00	0.00	679,211.54	679,211.54	0.00	0.00
D	1124-43	--Derechos por prestación de servicios	0.00	0.00	679,211.54	679,211.54	0.00	0.00
D	1129	OTROS DERECHOS A RECIBIR EFECTIVO O EQ	0.00	0.00	96,235.36	40,477.70	55,757.66	0.00
D	1129-01	SUBSIDIO AL EMPLEO	0.00	0.00	96,235.36	40,477.70	55,757.66	0.00
D	1129-01-01	--Subsidio al Empleo 2013	0.00	0.00	55,757.66	0.00	55,757.66	0.00
D	1129-01-02	--Subsidio al Empleo	0.00	0.00	40,477.70	40,477.70	0.00	0.00
D	1241	MOBILIARIO Y EQUIPO DE ADMINISTRACIÓN	0.00	0.00	8,935.37	0.00	8,935.37	0.00
D	1241-3	Equipo de Cómputo y de Tecnologías de la Informaci	0.00	0.00	8,935.37	0.00	8,935.37	0.00
D	1241-3-0001	--EQUIPO DE COMPUTO	0.00	0.00	4,396.59	0.00	4,396.59	0.00
D	1241-3-5151	--Equipo de cómputo y de tecnología de la informac	0.00	0.00	4,538.78	0.00	4,538.78	0.00
D	1251	SOFTWARE	0.00	0.00	10,000.00	5,000.00	5,000.00	0.00
D	1251-0	SOFTWARE	0.00	0.00	5,000.00	5,000.00	0.00	0.00
D	1251-0-5911	--Software	0.00	0.00	5,000.00	5,000.00	0.00	0.00
D	1251-5911	--Software	0.00	0.00	5,000.00	0.00	5,000.00	0.00
A	2111	SERVICIOS PERSONALES POR PAGAR A CORT	0.00	0.00	919,780.43	919,780.46	0.00	0.03
A	2111-1	Remuneración por pagar al Personal de carácter per	0.00	0.00	780,045.93	780,045.96	0.00	0.03
A	2111-1-1131	--Sueldos base al personal permanente	0.00	0.00	750,443.83	750,443.86	0.00	0.03
A	2111-1-SVA040616IGA	--GUSTAVO PRUNEDA CASTILLO	0.00	0.00	29,602.10	29,602.10	0.00	0.00
A	2111-2	Remuneración por pagar al Personal de carácter tra	0.00	0.00	20,520.00	20,520.00	0.00	0.00
A	2111-2-1221	--Sueldos base al personal eventual	0.00	0.00	20,520.00	20,520.00	0.00	0.00
A	2111-3	Remuneraciones Adicionales y Especiales por Pagar	0.00	0.00	98,446.33	98,446.33	0.00	0.00
A	2111-3-1321	--Primas de vacaciones, dominical y gratificación	0.00	0.00	91,214.50	91,214.50	0.00	0.00
A	2111-3-DOTP900813	--PEDRO LUIS DOMINGUEZ TORRES	0.00	0.00	5,578.61	5,578.61	0.00	0.00
A	2111-3-OAP060914EK8	--ORGANISMO DE AGUA POTABLE DE VILLA D	0.00	0.00	1,653.22	1,653.22	0.00	0.00
A	2111-5	Otras prestaciones sociales y económicas por pagar	0.00	0.00	20,768.17	20,768.17	0.00	0.00
A	2111-5-DOTP900813	--PEDRO LUIS DOMINGUEZ TORRES	0.00	0.00	7,421.39	7,421.39	0.00	0.00
A	2111-5-OAP060914EK8	--ORGANISMO DE AGUA POTABLE DE VILLA D	0.00	0.00	13,346.78	13,346.78	0.00	0.00

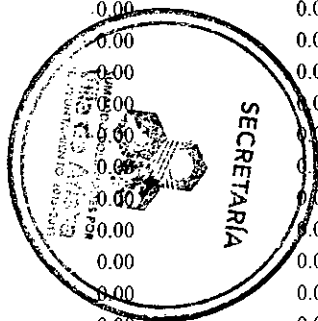

**3- Balanza de Comprobación del 1/ene al 31/dic/2016**

Nat.	Cuenta	Nombre de la cuenta	SALDO ANTERIOR		MOVIMIENTOS		SALDO ACTUAL	
			DEUDOR	ACREEDOR	DEUDOR	ACREEDOR	DEUDOR	ACREEDOR
A	2112	PROVEEDORES POR PAGAR A CORTO PLAZO	0.00	0.00	1,017,397.91	1,068,638.29	0.00	51,240.38
A	2112-1	Deudas por Adquisición de Bienes y Contratación de	0.00	0.00	1,017,397.91	1,068,638.29	0.00	51,240.38
A	2112-10	EJERCICIO 2008	0.00	0.00	0.00	47,577.80	0.00	47,577.80
A	2112-10-0001	--JOSE ANTONIO LUIS VERGARA CARRILLO	0.00	0.00	0.00	20,475.93	0.00	20,475.93
A	2112-10-0002	--HUGO ALEJANDRO AGUILAR	0.00	0.00	0.00	2,898.00	0.00	2,898.00
A	2112-10-0003	--SONIA HILDA ZAMARRIPA	0.00	0.00	0.00	4,830.00	0.00	4,830.00
A	2112-10-0004	--RAFAEL BARRIENTOS JASSO	0.00	0.00	0.00	597.47	0.00	597.47
A	2112-10-0005	--MARCO ANTONIO SERNA ALMENDAREZ	0.00	0.00	0.00	1,215.00	0.00	1,215.00
A	2112-10-0006	--AUTOPARTES Y REMANUFACTURAS	0.00	0.00	0.00	2,320.00	0.00	2,320.00
A	2112-10-0007	--VICENTE PICAZZO CABRERO	0.00	0.00	0.00	1,392.00	0.00	1,392.00
A	2112-10-0008	--GUILLERMO ALVARADO LARA	0.00	0.00	0.00	9,883.20	0.00	9,883.20
A	2112-10-0009	--LETICIA MEDRANO VAZQUEZ	0.00	0.00	0.00	1,450.00	0.00	1,450.00
A	2112-10-0011	--ERNESTO VAZQUEZ CERDA	0.00	0.00	0.00	2,131.76	0.00	2,131.76
A	2112-101	--CUOTAS SINDICALES POR PAGAR	0.00	0.00	0.00	384.44	0.00	384.44
A	2112-12	Proveedores Por Pagar 2015	0.00	0.00	0.00	3,662.58	0.00	3,662.58
A	2112-12-001	--Guillermo Alvarado Lara	0.00	0.00	0.00	3,662.58	0.00	3,662.58
A	2112-1-2111	--Materiales, útiles y equipos menores de oficina	0.00	0.00	3,025.00	3,025.00	0.00	0.00
A	2112-1-2151	--Material impreso e información digital	0.00	0.00	3,600.00	3,600.00	0.00	0.00
A	2112-1-2531	--Medicinas y productos farmacéuticos	0.00	0.00	1,567.50	1,567.50	0.00	0.00
A	2112-1-2591	--Otros productos químicos	0.00	0.00	8,312.00	8,312.00	0.00	0.00
A	2112-1-2611	--Combustibles, lubricantes y aditivos	0.00	0.00	48,349.38	48,349.38	0.00	0.00
A	2112-1-2961	--Refacciones y accesorios menores de equipo de tr	0.00	0.00	7,795.50	7,795.50	0.00	0.00
A	2112-13	Proveedores por Pagar 2016	0.00	0.00	5,048.32	5,048.32	0.00	0.00
A	2112-13-001	--GUSTAVO PRUNEDA CASTILLO	0.00	0.00	5,048.32	5,048.32	0.00	0.00
A	2112-1-3111	--Energía eléctrica	0.00	0.00	819,189.73	819,189.73	0.00	0.00
A	2112-1-3131	--Agua	0.00	0.00	1,412.50	1,412.50	0.00	0.00
A	2112-1-3151	--Telefonía celular	0.00	0.00	1,000.00	1,000.00	0.00	0.00
A	2112-1-3411	--Servicios financieros y bancarios	0.00	0.00	2,413.50	2,413.50	0.00	0.00
A	2112-1-3751	--Viáticos en el país	0.00	0.00	4,963.00	4,963.00	0.00	0.00
A	2112-1-OAP060914EK8	--FALTA NOMBRE	0.00	0.00	100,806.86	100,806.86	0.00	0.00
A	2112-1-PUCG6401081L6	--GUSTAVO PRUNEDA CASTILLO	0.00	0.00	2,767.00	2,767.00	0.00	0.00
A	2112-1-SVA040616IGA	--SERVICIO VILLA DE ARISTA S.A. DE C.V.	0.00	0.00	7,147.62	7,147.62	0.00	0.00
A	2117	RETENCIONES Y CONTRIBUCIONES POR PAGAR	0.00	0.00	194,714.60	-4,540.50	0.00	-199,255.10
A	2117-01	IMPUESTOS POR PAGAR	0.00	0.00	194,714.60	-4,540.50	0.00	-199,255.10
A	2117-01-01	--ISR	0.00	0.00	4,278.80	26,647.56	0.00	22,368.76
A	2117-01-04	--I.S.P.T	0.00	0.00	40,477.70	-96,621.81	0.00	-137,099.51
A	2117-01-05	--IVA POR PAGAR	0.00	0.00	149,958.10	65,448.75	0.00	-84,509.35
A	2117-01-06	--I.D.E	0.00	0.00	0.00	-15.00	0.00	-15.00
A	3210	RESULTADOS DEL EJERCICIO (AHORRO/ DESA	0.00	0.00	96,407.50	96,407.50	0.00	0.00
A	3210-2015	--Resultado del Ejercicio Actual2015	0.00	0.00	96,407.50	96,407.50	0.00	0.00
A	3220	RESULTADOS DE EJERCICIOS ANTERIORES	0.00	0.00	0.00	144,403.91	0.00	144,403.91
A	3220-001	--RESULTADO DEL EJERCICIO 2010	0.00	0.00	0.00	-61,009.35	0.00	-61,009.35

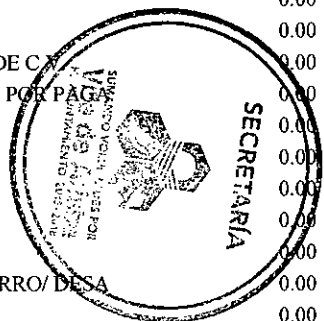

ORGANISMO DE AGUA POTABLE DE VILLA DE ARISTA  
ESTADO DE SAN LUIS POTOSI  
**3- Balanza de Comprobación del 1/ene al 31/dic/2016**

Nat. Cuenta	Nombre de la cuenta	SALDO ANTERIOR		MOVIMIENTOS		SALDO ACTUAL	
		DEUDOR	ACREEDOR	DEUDOR	ACREEDOR	DEUDOR	ACREEDOR
A 3220-002	--RESULTADO DEL EJERCICIO 2011	0.00	0.00	0.00	69,076.41	0.00	69,076.41
A 3220-003	--RESULTADO DEL EJERCICIO 2012	0.00	0.00	0.00	-58,143.60	0.00	-58,143.60
A 3220-2013	--Resultado del Ejercicio Anterior 2013	0.00	0.00	0.00	46,632.92	0.00	46,632.92
A 3220-2014	--Resultado del Ejercicio Anterior 2014	0.00	0.00	0.00	50,150.66	0.00	50,150.66
A 3220-2015	--Resultado del Ejercicio Anterior 2015	0.00	0.00	0.00	97,696.87	0.00	97,696.87
A 4143	DERECHOS POR PRESTACIÓN DE SERVICIOS	0.00	0.00	0.03	679,211.51	0.00	679,211.48
A 4143-01	Servicio de Agua Potable, Drenaje y Alcantarillado	0.00	0.00	0.00	657,251.84	0.00	657,251.84
A 4143-01-01	--Conexion	0.00	0.00	0.00	950.00	0.00	950.00
A 4143-01-02	--Tarifa Fija (suministro de agua)	0.00	0.00	0.00	512,385.47	0.00	512,385.47
A 4143-01-03	--Tarifa Fija Comercial	0.00	0.00	0.00	13,023.06	0.00	13,023.06
A 4143-01-04	--Reconexion	0.00	0.00	0.00	128.00	0.00	128.00
A 4143-01-05	--Conservacion y Mantenimiento de la Red	0.00	0.00	0.00	107,607.01	0.00	107,607.01
A 4143-01-06	--Contratos de Agua Potable	0.00	0.00	0.00	16,974.80	0.00	16,974.80
A 4143-01-07	--Contratos de Drenaje	0.00	0.00	0.00	6,183.50	0.00	6,183.50
A 4143-02	Servicio Medido	0.00	0.00	0.00	17,251.84	0.00	17,251.84
A 4143-02-01	--Domestico	0.00	0.00	0.00	7,373.44	0.00	7,373.44
A 4143-02-02	--Comercial	0.00	0.00	0.00	9,878.40	0.00	9,878.40
A 4143-04	OTROS	0.00	0.00	0.03	4,707.83	0.00	4,707.80
A 4143-04-01	--Cambio de Nombre de Usuario	0.00	0.00	0.00	102.87	0.00	102.87
A 4143-04-02	--Pipas de Agua a Domicilio	0.00	0.00	0.00	1,532.37	0.00	1,532.37
A 4143-04-03	--Intalacion de Toma	0.00	0.00	0.00	2,750.00	0.00	2,750.00
A 4143-04-04	--Otros Ingresos	0.00	0.00	0.03	20.69	0.00	20.66
A 4143-04-05	--Constancia	0.00	0.00	0.00	301.90	0.00	301.90
A 4211	PARTICIPACIONES	0.00	0.00	0.00	1,315,977.00	0.00	1,315,977.00
A 4211-01	--Aportaciones y Coperaciones	0.00	0.00	0.00	1,315,977.00	0.00	1,315,977.00
D 5111	REMUNERACIONES AL PERSONAL DE CARÁC	0.00	0.00	692,192.60	153.33	692,039.27	0.00
D 5111-1131	--Sueldos base al personal permanente	0.00	0.00	692,192.60	153.33	692,039.27	0.00
D 5112	REMUNERACIONES AL PERSONAL DE CARÁC	0.00	0.00	20,520.00	0.00	20,520.00	0.00
D 5112-1221	--Sueldos base al personal eventual	0.00	0.00	20,520.00	0.00	20,520.00	0.00
D 5113	REMUNERACIONES ADICIONALES Y ESPECI	0.00	0.00	98,446.33	0.00	98,446.33	0.00
D 5113-1321	--Primas de vacaciones, dominical y gratificación	0.00	0.00	98,446.33	0.00	98,446.33	0.00
D 5115	OTRAS PRESTACIONES SOCIALES Y ECONÓMI	0.00	0.00	20,768.17	0.00	20,768.17	0.00
D 5115-1521	--Indemnizaciones	0.00	0.00	20,768.17	0.00	20,768.17	0.00
D 5121	MATERIALES DE ADMINISTRACIÓN, EMISION	0.00	0.00	7,872.50	0.00	7,872.50	0.00
D 5121-2111	--Materiales, útiles y equipos menores de oficina	0.00	0.00	4,272.50	0.00	4,272.50	0.00
D 5121-2151	--Material impreso e información digital	0.00	0.00	3,600.00	0.00	3,600.00	0.00
D 5125	PRODUCTOS QUÍMICOS, FARMACÉUTICOS Y L	0.00	0.00	13,395.50	0.00	13,395.50	0.00
D 5125-2531	--Medicinas y productos farmacéuticos	0.00	0.00	2,067.50	0.00	2,067.50	0.00
D 5125-2591	--Otros productos químicos	0.00	0.00	11,328.00	0.00	11,328.00	0.00
D 5126	COMBUSTIBLES, LUBRICANTES Y ADITIVOS	0.00	0.00	62,275.00	0.00	62,275.00	0.00
D 5126-2611	--Combustibles, lubricantes y aditivos	0.00	0.00	62,275.00	0.00	62,275.00	0.00
D 5129	HERRAMIENTAS, REFACCIONES Y ACCESORI	0.00	0.00	13,481.50	0.00	13,481.50	0.00

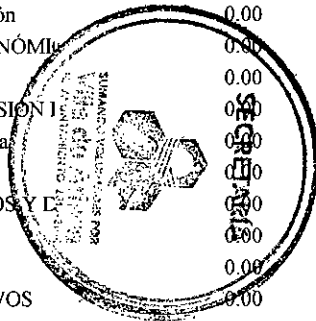

3- Balanza de Comprobación del 1/ene al 31/dic/2016

Nat.	Cuenta	Nombre de la cuenta	SALDO ANTERIOR		MOVIMIENTOS		SALDO ACTUAL	
			DEUDOR	ACREEDOR	DEUDOR	ACREEDOR	DEUDOR	ACREEDOR
D	5129-2961	--Refacciones y accesorios menores de equipo de tr	0.00	0.00	13,481.50	0.00	13,481.50	0.00
D	5131	SERVICIOS BÁSICOS	0.00	0.00	905,565.69	0.00	905,565.69	0.00
D	5131-3111	--Energía eléctrica	0.00	0.00	903,053.19	0.00	903,053.19	0.00
D	5131-3131	--Agua	0.00	0.00	1,512.50	0.00	1,512.50	0.00
D	5131-3151	--Telefonía celular	0.00	0.00	1,000.00	0.00	1,000.00	0.00
D	5134	SERVICIOS FINANCIEROS, BANCARIOS Y COM	0.00	0.00	2,682.40	0.00	2,682.40	0.00
D	5134-3411	--Servicios financieros y bancarios	0.00	0.00	2,682.40	0.00	2,682.40	0.00
D	5137	SERVICIOS DE TRASLADO Y VIÁTICOS	0.00	0.00	7,077.00	0.00	7,077.00	0.00
D	5137-3751	--Viáticos en el país	0.00	0.00	7,077.00	0.00	7,077.00	0.00
D	8110	LEY DE INGRESOS ESTIMADA	0.00	0.00	2,755,000.00	0.00	2,755,000.00	0.00
D	8110-43	Derechos por prestación de servicios	0.00	0.00	855,000.00	0.00	855,000.00	0.00
D	8110-43-01	Servicio de Agua Potable, Drenaje y Alcantarillado	0.00	0.00	722,000.00	0.00	722,000.00	0.00
D	8110-43-01-01	--Conexion	0.00	0.00	6,000.00	0.00	6,000.00	0.00
D	8110-43-01-02	--Tarifa Fija (suministro de agua)	0.00	0.00	510,000.00	0.00	510,000.00	0.00
D	8110-43-01-03	--Tarifa Fija Comercial	0.00	0.00	25,000.00	0.00	25,000.00	0.00
D	8110-43-01-04	--Reconexion	0.00	0.00	6,000.00	0.00	6,000.00	0.00
D	8110-43-01-05	--Conservacion y Mantenimiento de la Red	0.00	0.00	110,000.00	0.00	110,000.00	0.00
D	8110-43-01-06	--Contratos de Agua Potable	0.00	0.00	40,000.00	0.00	40,000.00	0.00
D	8110-43-01-07	--Contratos de Drenaje	0.00	0.00	25,000.00	0.00	25,000.00	0.00
D	8110-43-02	Servicio Medido	0.00	0.00	46,000.00	0.00	46,000.00	0.00
D	8110-43-02-01	--Domestico	0.00	0.00	21,000.00	0.00	21,000.00	0.00
D	8110-43-02-02	--Comercial	0.00	0.00	25,000.00	0.00	25,000.00	0.00
D	8110-43-04	OTROS	0.00	0.00	87,000.00	0.00	87,000.00	0.00
D	8110-43-04-01	--Cambio de Nombre de Usuario	0.00	0.00	5,000.00	0.00	5,000.00	0.00
D	8110-43-04-02	--Pipas de Agua a Domicilio	0.00	0.00	6,000.00	0.00	6,000.00	0.00
D	8110-43-04-03	--Intalacion de Toma	0.00	0.00	15,000.00	0.00	15,000.00	0.00
D	8110-43-04-04	--Otros Ingresos	0.00	0.00	55,000.00	0.00	55,000.00	0.00
D	8110-43-04-05	--Constancia	0.00	0.00	6,000.00	0.00	6,000.00	0.00
D	8110-81	Participaciones	0.00	0.00	1,900,000.00	0.00	1,900,000.00	0.00
D	8110-81-01	--Aportaciones y Coperaciones	0.00	0.00	1,900,000.00	0.00	1,900,000.00	0.00
A	8120	LEY DE INGRESOS POR EJECUTAR	0.00	0.00	1,995,188.51	2,758,297.70	0.00	763,109.19
A	8120-43	Derechos por prestación de servicios	0.00	0.00	679,211.51	858,297.70	0.00	179,086.19
A	8120-43-01	Servicio de Agua Potable, Drenaje y Alcantarillado	0.00	0.00	657,251.84	725,297.67	0.00	68,045.83
A	8120-43-01-01	--Conexion	0.00	0.00	950.00	6,000.00	0.00	5,050.00
A	8120-43-01-02	--Tarifa Fija (suministro de agua)	0.00	0.00	512,385.47	512,385.47	0.00	0.00
A	8120-43-01-03	--Tarifa Fija Comercial	0.00	0.00	13,023.06	25,000.00	0.00	11,976.94
A	8120-43-01-04	--Reconexion	0.00	0.00	128.00	6,000.00	0.00	5,872.00
A	8120-43-01-05	--Conservacion y Mantenimiento de la Red	0.00	0.00	107,607.01	110,912.20	0.00	3,305.19
A	8120-43-01-06	--Contratos de Agua Potable	0.00	0.00	16,974.80	40,000.00	0.00	23,025.20
A	8120-43-01-07	--Contratos de Drenaje	0.00	0.00	6,183.50	25,000.00	0.00	18,816.50
A	8120-43-02	Servicio Medido	0.00	0.00	17,251.84	46,000.00	0.00	28,748.16
A	8120-43-02-01	--Domestico	0.00	0.00	7,373.44	21,000.00	0.00	13,626.56

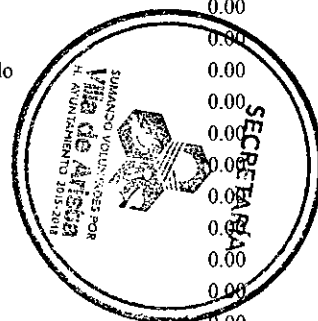

**3- Balanza de Comprobación del 1/ene al 31/dic/2016**

Nat. Cuenta	Nombre de la cuenta	SALDO ANTERIOR		MOVIMIENTOS		SALDO ACTUAL	
		DEUDOR	ACREEDOR	DEUDOR	ACREEDOR	DEUDOR	ACREEDOR
A 8120-43-02-02	--Comercial	0.00	0.00	9,878.40	25,000.00	0.00	15,121.60
A 8120-43-04	OTROS	0.00	0.00	4,707.83	87,000.03	0.00	82,292.20
A 8120-43-04-01	--Cambio de Nombre de Usuario	0.00	0.00	102.87	5,000.00	0.00	4,897.13
A 8120-43-04-02	--Pipas de Agua a Domicilio	0.00	0.00	1,532.37	6,000.00	0.00	4,467.63
A 8120-43-04-03	--Intalacion de Toma	0.00	0.00	2,750.00	15,000.00	0.00	12,250.00
A 8120-43-04-04	--Otros Ingresos	0.00	0.00	20.69	55,000.03	0.00	54,979.34
A 8120-43-04-05	--Constancia	0.00	0.00	301.90	6,000.00	0.00	5,698.10
A 8120-81	Participaciones	0.00	0.00	1,315,977.00	1,900,000.00	0.00	584,023.00
A 8120-81-01	--Aportaciones y Coperaciones	0.00	0.00	1,315,977.00	1,900,000.00	0.00	584,023.00
D 8130	MODIFICACIONES A LA LEY DE INGRESOS ES	0.00	0.00	3,297.67	0.00	3,297.67	0.00
D 8130-43	Derechos por prestación de servicios	0.00	0.00	3,297.67	0.00	3,297.67	0.00
D 8130-43-01	Servicio de Agua Potable, Drenaje y Alcantarillado	0.00	0.00	3,297.67	0.00	3,297.67	0.00
D 8130-43-01-02	--Tarifa Fija (suministro de agua)	0.00	0.00	2,385.47	0.00	2,385.47	0.00
D 8130-43-01-05	--Conservacion y Mantenimiento de la Red	0.00	0.00	912.20	0.00	912.20	0.00
A 8140	LEY DE INGRESOS DEVENGADA	0.00	0.00	1,995,188.54	1,995,188.54	0.00	0.00
A 8140-43	Derechos por prestación de servicios	0.00	0.00	679,211.54	679,211.54	0.00	0.00
A 8140-43-01	Servicio de Agua Potable, Drenaje y Alcantarillado	0.00	0.00	657,251.84	657,251.84	0.00	0.00
A 8140-43-01-01	--Conexion	0.00	0.00	950.00	950.00	0.00	0.00
A 8140-43-01-02	--Tarifa Fija (suministro de agua)	0.00	0.00	512,385.47	512,385.47	0.00	0.00
A 8140-43-01-03	--Tarifa Fija Comercial	0.00	0.00	13,023.06	13,023.06	0.00	0.00
A 8140-43-01-04	--Reconexion	0.00	0.00	128.00	128.00	0.00	0.00
A 8140-43-01-05	--Conservacion y Mantenimiento de la Red	0.00	0.00	107,607.01	107,607.01	0.00	0.00
A 8140-43-01-06	--Contratos de Agua Potable	0.00	0.00	16,974.80	16,974.80	0.00	0.00
A 8140-43-01-07	--Contratos de Drenaje	0.00	0.00	6,183.50	6,183.50	0.00	0.00
A 8140-43-02	Servicio Medido	0.00	0.00	17,251.84	17,251.84	0.00	0.00
A 8140-43-02-01	--Domestico	0.00	0.00	7,373.44	7,373.44	0.00	0.00
A 8140-43-02-02	--Comercial	0.00	0.00	9,878.40	9,878.40	0.00	0.00
A 8140-43-04	OTROS	0.00	0.00	4,707.86	4,707.86	0.00	0.00
A 8140-43-04-01	--Cambio de Nombre de Usuario	0.00	0.00	102.87	102.87	0.00	0.00
A 8140-43-04-02	--Pipas de Agua a Domicilio	0.00	0.00	1,532.37	1,532.37	0.00	0.00
A 8140-43-04-03	--Intalacion de Toma	0.00	0.00	2,750.00	2,750.00	0.00	0.00
A 8140-43-04-04	--Otros Ingresos	0.00	0.00	20.72	20.72	0.00	0.00
A 8140-43-04-05	--Constancia	0.00	0.00	301.90	301.90	0.00	0.00
A 8140-81	Participaciones	0.00	0.00	1,315,977.00	1,315,977.00	0.00	0.00
A 8140-81-01	--Aportaciones y Coperaciones	0.00	0.00	1,315,977.00	1,315,977.00	0.00	0.00
A 8150	LEY DE INGRESOS RECAUDADA	0.00	0.00	0.03	1,995,188.51	0.00	1,995,188.48
A 8150-43	Derechos por prestación de servicios	0.00	0.00	0.03	679,211.51	0.00	679,211.48
A 8150-43-01	Servicio de Agua Potable, Drenaje y Alcantarillado	0.00	0.00	0.00	657,251.84	0.00	657,251.84
A 8150-43-01-01	--Conexion	0.00	0.00	0.00	950.00	0.00	950.00
A 8150-43-01-02	--Tarifa Fija (suministro de agua)	0.00	0.00	0.00	512,385.47	0.00	512,385.47
A 8150-43-01-03	--Tarifa Fija Comercial	0.00	0.00	0.00	13,023.06	0.00	13,023.06
A 8150-43-01-04	--Reconexion	0.00	0.00	0.00	128.00	0.00	128.00

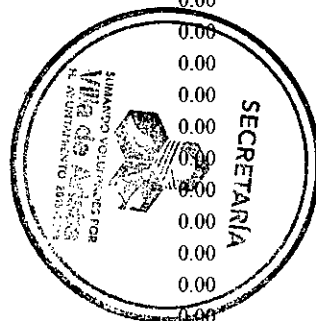



ORGANISMO DE AGUA POTABLE DE VILLA DE ARISTA  
ESTADO DE SAN LUIS POTOSI  
**3- Balanza de Comprobación del 1/ene al 31/dic/2016**

Nat.	Cuenta	Nombre de la cuenta	SALDO ANTERIOR		MOVIMIENTOS		SALDO ACTUAL	
			DEUDOR	ACREEDOR	DEUDOR	ACREEDOR	DEUDOR	ACREEDOR
A	8150-43-01-05	--Conservacion y Mantenimiento de la Red	0.00	0.00	0.00	107,607.01	0.00	107,607.01
A	8150-43-01-06	--Contratos de Agua Potable	0.00	0.00	0.00	16,974.80	0.00	16,974.80
A	8150-43-01-07	--Contratos de Drenaje	0.00	0.00	0.00	6,183.50	0.00	6,183.50
A	8150-43-02	Servicio Medido	0.00	0.00	0.00	17,251.84	0.00	17,251.84
A	8150-43-02-01	--Domestico	0.00	0.00	0.00	7,373.44	0.00	7,373.44
A	8150-43-02-02	--Comercial	0.00	0.00	0.00	9,878.40	0.00	9,878.40
A	8150-43-04	OTROS	0.00	0.00	0.03	4,707.83	0.00	4,707.80
A	8150-43-04-01	--Cambio de Nombre de Usuario	0.00	0.00	0.00	102.87	0.00	102.87
A	8150-43-04-02	--Pipas de Agua a Domicilio	0.00	0.00	0.00	1,532.37	0.00	1,532.37
A	8150-43-04-03	--Intalacion de Toma	0.00	0.00	0.00	2,750.00	0.00	2,750.00
A	8150-43-04-04	--Otros Ingresos	0.00	0.00	0.03	20.69	0.00	20.66
A	8150-43-04-05	--Constancia	0.00	0.00	0.00	301.90	0.00	301.90
A	8150-81	Participaciones	0.00	0.00	0.00	1,315,977.00	0.00	1,315,977.00
A	8150-81-01	--Aportaciones y Coperaciones	0.00	0.00	0.00	1,315,977.00	0.00	1,315,977.00
A	8210	PRESUPUESTO DE EGRESOS APROBADO	0.00	0.00	0.00	2,755,000.00	0.00	2,755,000.00
A	8210-01	AGUA VILLA DE ARISTA	0.00	0.00	0.00	2,755,000.00	0.00	2,755,000.00
A	8210-01-1131	Sueldos base al personal permanente	0.00	0.00	0.00	800,000.00	0.00	800,000.00
A	8210-01-1131-1	--Sueldos base al personal permanente(G.Corriente)	0.00	0.00	0.00	800,000.00	0.00	800,000.00
A	8210-01-1221	Sueldos base al personal eventual	0.00	0.00	0.00	30,000.00	0.00	30,000.00
A	8210-01-1221-1	--Sueldos base al personal eventual(G.Corriente)	0.00	0.00	0.00	30,000.00	0.00	30,000.00
A	8210-01-1321	Primas de vacaciones, dominical y gratificación de	0.00	0.00	0.00	160,000.00	0.00	160,000.00
A	8210-01-1321-1	--Primas de vacaciones, dominical y gratificación	0.00	0.00	0.00	160,000.00	0.00	160,000.00
A	8210-01-1521	Indemnizaciones	0.00	0.00	0.00	35,000.00	0.00	35,000.00
A	8210-01-1521-1	--Indemnizaciones(G.Corriente)	0.00	0.00	0.00	35,000.00	0.00	35,000.00
A	8210-01-1611	--Previsiones de carácter laboral, económica y de	0.00	0.00	0.00	7,000.00	0.00	7,000.00
A	8210-01-2111	Materiales, útiles y equipos menores de oficina	0.00	0.00	0.00	15,000.00	0.00	15,000.00
A	8210-01-2111-1	--Materiales, útiles y equipos menores de oficina(	0.00	0.00	0.00	15,000.00	0.00	15,000.00
A	8210-01-2151	Material impreso e información digital	0.00	0.00	0.00	12,000.00	0.00	12,000.00
A	8210-01-2151-1	--Material impreso e información digital(G.Corrien	0.00	0.00	0.00	12,000.00	0.00	12,000.00
A	8210-01-2211	Productos alimenticios para personas	0.00	0.00	0.00	4,000.00	0.00	4,000.00
A	8210-01-2211-1	--Productos alimenticios para personas(G.Corriente	0.00	0.00	0.00	4,000.00	0.00	4,000.00
A	8210-01-2421	Cemento y productos de concreto	0.00	0.00	0.00	12,000.00	0.00	12,000.00
A	8210-01-2421-1	--Cemento y productos de concreto(G.Corriente)	0.00	0.00	0.00	12,000.00	0.00	12,000.00
A	8210-01-2531	Medicinas y productos farmacéuticos	0.00	0.00	0.00	15,000.00	0.00	15,000.00
A	8210-01-2531-1	--Medicinas y productos farmacéuticos(G.Corriente)	0.00	0.00	0.00	15,000.00	0.00	15,000.00
A	8210-01-2591	Otros productos químicos	0.00	0.00	0.00	27,000.00	0.00	27,000.00
A	8210-01-2591-1	--Otros productos químicos(G.Corriente)	0.00	0.00	0.00	27,000.00	0.00	27,000.00
A	8210-01-2611	Combustibles, lubricantes y aditivos	0.00	0.00	0.00	115,000.00	0.00	115,000.00
A	8210-01-2611-1	--Combustibles, lubricantes y aditivos(G.Corriente	0.00	0.00	0.00	115,000.00	0.00	115,000.00
A	8210-01-2721	Prendas de seguridad y protección personal	0.00	0.00	0.00	5,000.00	0.00	5,000.00
A	8210-01-2721-1	--Prendas de seguridad y protección personal(G.Cor	0.00	0.00	0.00	5,000.00	0.00	5,000.00
A	8210-01-2911	Herramientas menores	0.00	0.00	0.00	4,000.00	0.00	4,000.00

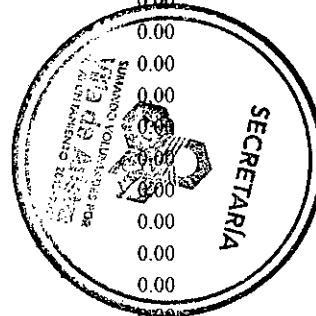

3- Balanza de Comprobación del 1/ene al 31/dic/2016

Nat. Cuenta	Nombre de la cuenta	SALDO ANTERIOR		MOVIMIENTOS		SALDO ACTUAL	
		DEUDOR	ACREEDOR	DEUDOR	ACREEDOR	DEUDOR	ACREEDOR
A 8210-01-2911-1	--Herramientas menores(G.Corriente)	0.00	0.00	0.00	4,000.00	0.00	4,000.00
A 8210-01-2961	Refacciones y accesorios menores de equipo de tran	0.00	0.00	0.00	50,000.00	0.00	50,000.00
A 8210-01-2961-1	--Refacciones y accesorios menores de equipo de tr	0.00	0.00	0.00	50,000.00	0.00	50,000.00
A 8210-01-2981	Refacciones y accesorios menores de maquinaria y o	0.00	0.00	0.00	7,000.00	0.00	7,000.00
A 8210-01-2981-1	--Refacciones y accesorios menores de maquinaria y	0.00	0.00	0.00	7,000.00	0.00	7,000.00
A 8210-01-3111	Energía eléctrica	0.00	0.00	0.00	1,247,000.00	0.00	1,247,000.00
A 8210-01-3111-1	--Energía eléctrica(G.Corriente)	0.00	0.00	0.00	1,247,000.00	0.00	1,247,000.00
A 8210-01-3131	Agua	0.00	0.00	0.00	10,000.00	0.00	10,000.00
A 8210-01-3131-1	--Agua(G.Corriente)	0.00	0.00	0.00	10,000.00	0.00	10,000.00
A 8210-01-3151	Telefonía celular	0.00	0.00	0.00	9,000.00	0.00	9,000.00
A 8210-01-3151-1	--Telefonía celular(G.Corriente)	0.00	0.00	0.00	9,000.00	0.00	9,000.00
A 8210-01-3161	Servicios de telecomunicaciones y satélites	0.00	0.00	0.00	5,000.00	0.00	5,000.00
A 8210-01-3161-1	--Servicios de telecomunicaciones y satélites(G.Co	0.00	0.00	0.00	5,000.00	0.00	5,000.00
A 8210-01-3411	Servicios financieros y bancarios	0.00	0.00	0.00	6,000.00	0.00	6,000.00
A 8210-01-3411-1	--Servicios financieros y bancarios(G.Corriente)	0.00	0.00	0.00	6,000.00	0.00	6,000.00
A 8210-01-3751	Viáticos en el país	0.00	0.00	0.00	15,000.00	0.00	15,000.00
A 8210-01-3751-1	--Viáticos en el país(G.Corriente)	0.00	0.00	0.00	15,000.00	0.00	15,000.00
A 8210-01-3941	Sentencias y resoluciones por autoridad competente	0.00	0.00	0.00	20,000.00	0.00	20,000.00
A 8210-01-3941-1	--Sentencias y resoluciones por autoridad competen	0.00	0.00	0.00	20,000.00	0.00	20,000.00
A 8210-01-5151	Equipo de cómputo y de tecnología de la informació	0.00	0.00	0.00	15,000.00	0.00	15,000.00
A 8210-01-5151-2	--Equipo de cómputo y de tecnología de la informac	0.00	0.00	0.00	15,000.00	0.00	15,000.00
A 8210-01-5411	Vehículos y equipo terrestre	0.00	0.00	0.00	50,000.00	0.00	50,000.00
A 8210-01-5411-2	--Vehículos y equipo terrestre(G.Capital)	0.00	0.00	0.00	50,000.00	0.00	50,000.00
A 8210-01-5671	Herramientas y máquinas-herramienta	0.00	0.00	0.00	30,000.00	0.00	30,000.00
A 8210-01-5671-2	--Herramientas y máquinas-herramienta(G.Capital)	0.00	0.00	0.00	30,000.00	0.00	30,000.00
A 8210-01-5911	Software	0.00	0.00	0.00	10,000.00	0.00	10,000.00
A 8210-01-5911-2	--Software(G.Capital)	0.00	0.00	0.00	10,000.00	0.00	10,000.00
A 8210-01-9911	ADEFAS	0.00	0.00	0.00	40,000.00	0.00	40,000.00
A 8210-01-9911-3	--ADEFAS(A.Deuda)	0.00	0.00	0.00	40,000.00	0.00	40,000.00
D 8220	PRESUPUESTO DE EGRESOS POR EJERCER	0.00	0.00	2,755,153.33	1,844,276.69	910,876.64	0.00
D 8220-01	AGUA VILLA DE ARISTA	0.00	0.00	2,755,153.33	1,844,276.69	910,876.64	0.00
D 8220-01-1131	Sueldos base al personal permanente	0.00	0.00	800,153.33	692,192.60	107,960.73	0.00
D 8220-01-1131-1	--Sueldos base al personal permanente(G.Corriente)	0.00	0.00	800,153.33	692,192.60	107,960.73	0.00
D 8220-01-1221	Sueldos base al personal eventual	0.00	0.00	30,000.00	20,520.00	9,480.00	0.00
D 8220-01-1221-1	--Sueldos base al personal eventual(G.Corriente)	0.00	0.00	30,000.00	20,520.00	9,480.00	0.00
D 8220-01-1321	Primas de vacaciones, dominical y gratificación de	0.00	0.00	160,000.00	98,446.33	61,553.67	0.00
D 8220-01-1321-1	--Primas de vacaciones, dominical y gratificación	0.00	0.00	160,000.00	98,446.33	61,553.67	0.00
D 8220-01-1521	Indemnizaciones	0.00	0.00	35,000.00	20,768.17	14,231.83	0.00
D 8220-01-1521-1	--Indemnizaciones(G.Corriente)	0.00	0.00	35,000.00	20,768.17	14,231.83	0.00
D 8220-01-1611	--Previsiones de carácter laboral, económica y de	0.00	0.00	7,000.00	0.00	7,000.00	0.00
D 8220-01-2111	Materiales, útiles y equipos menores de oficina	0.00	0.00	15,000.00	4,272.50	10,727.50	0.00
D 8220-01-2111-1	--Materiales, útiles y equipos menores de oficina(	0.00	0.00	15,000.00	4,272.50	10,727.50	0.00

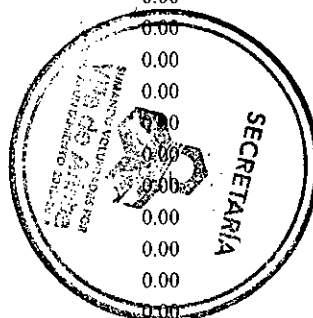

**3- Balanza de Comprobación del 1/ene al 31/dic/2016**

Nat. Cuenta	Nombre de la cuenta	SALDO ANTERIOR		MOVIMIENTOS		SALDO ACTUAL	
		DEUDOR	ACREEDOR	DEUDOR	ACREEDOR	DEUDOR	ACREEDOR
D 8220-01-2151	Material impreso e información digital	0.00	0.00	12,000.00	3,600.00	8,400.00	0.00
D 8220-01-2151-1	--Material impreso e información digital(G.Corrien	0.00	0.00	12,000.00	3,600.00	8,400.00	0.00
D 8220-01-2211	Productos alimenticios para personas	0.00	0.00	4,000.00	0.00	4,000.00	0.00
D 8220-01-2211-1	--Productos alimenticios para personas(G.Corriente	0.00	0.00	4,000.00	0.00	4,000.00	0.00
D 8220-01-2421	Cemento y productos de concreto	0.00	0.00	12,000.00	0.00	12,000.00	0.00
D 8220-01-2421-1	--Cemento y productos de concreto(G.Corriente)	0.00	0.00	12,000.00	0.00	12,000.00	0.00
D 8220-01-2531	Medicinas y productos farmacéuticos	0.00	0.00	15,000.00	2,067.50	12,932.50	0.00
D 8220-01-2531-1	--Medicinas y productos farmacéuticos(G.Corriente)	0.00	0.00	15,000.00	2,067.50	12,932.50	0.00
D 8220-01-2591	Otros productos químicos	0.00	0.00	27,000.00	11,328.00	15,672.00	0.00
D 8220-01-2591-1	--Otros productos químicos(G.Corriente)	0.00	0.00	27,000.00	11,328.00	15,672.00	0.00
D 8220-01-2611	Combustibles, lubricantes y aditivos	0.00	0.00	115,000.00	62,275.00	52,725.00	0.00
D 8220-01-2611-1	--Combustibles, lubricantes y aditivos(G.Corriente	0.00	0.00	115,000.00	62,275.00	52,725.00	0.00
D 8220-01-2721	Prendas de seguridad y protección personal	0.00	0.00	5,000.00	0.00	5,000.00	0.00
D 8220-01-2721-1	--Prendas de seguridad y protección personal(G.Cor	0.00	0.00	5,000.00	0.00	5,000.00	0.00
D 8220-01-2911	Herramientas menores	0.00	0.00	4,000.00	0.00	4,000.00	0.00
D 8220-01-2911-1	--Herramientas menores(G.Corriente)	0.00	0.00	4,000.00	0.00	4,000.00	0.00
D 8220-01-2961	Refacciones y accesorios menores de equipo de tran	0.00	0.00	50,000.00	13,481.50	36,518.50	0.00
D 8220-01-2961-1	--Refacciones y accesorios menores de equipo de tr	0.00	0.00	50,000.00	13,481.50	36,518.50	0.00
D 8220-01-2981	Refacciones y accesorios menores de maquinaria y o	0.00	0.00	7,000.00	0.00	7,000.00	0.00
D 8220-01-2981-1	--Refacciones y accesorios menores de maquinaria y	0.00	0.00	7,000.00	0.00	7,000.00	0.00
D 8220-01-3111	Energía eléctrica	0.00	0.00	1,247,000.00	903,053.19	343,946.81	0.00
D 8220-01-3111-1	--Energía eléctrica(G.Corriente)	0.00	0.00	1,247,000.00	903,053.19	343,946.81	0.00
D 8220-01-3131	Agua	0.00	0.00	10,000.00	1,512.50	8,487.50	0.00
D 8220-01-3131-1	--Agua(G.Corriente)	0.00	0.00	10,000.00	1,512.50	8,487.50	0.00
D 8220-01-3151	Telefonía celular	0.00	0.00	9,000.00	1,000.00	8,000.00	0.00
D 8220-01-3151-1	--Telefonía celular(G.Corriente)	0.00	0.00	9,000.00	1,000.00	8,000.00	0.00
D 8220-01-3161	Servicios de telecomunicaciones y satélites	0.00	0.00	5,000.00	0.00	5,000.00	0.00
D 8220-01-3161-1	--Servicios de telecomunicaciones y satélites(G.Co	0.00	0.00	5,000.00	0.00	5,000.00	0.00
D 8220-01-3411	Servicios financieros y bancarios	0.00	0.00	6,000.00	2,682.40	3,317.60	0.00
D 8220-01-3411-1	--Servicios financieros y bancarios(G.Corriente)	0.00	0.00	6,000.00	2,682.40	3,317.60	0.00
D 8220-01-3751	Viáticos en el país	0.00	0.00	15,000.00	7,077.00	7,923.00	0.00
D 8220-01-3751-1	--Viáticos en el país(G.Corriente)	0.00	0.00	15,000.00	7,077.00	7,923.00	0.00
D 8220-01-3941	Sentencias y resoluciones por autoridad competente	0.00	0.00	20,000.00	0.00	20,000.00	0.00
D 8220-01-3941-1	--Sentencias y resoluciones por autoridad competen	0.00	0.00	20,000.00	0.00	20,000.00	0.00
D 8220-01-5151	Equipo de cómputo y de tecnología de la informació	0.00	0.00	15,000.00	0.00	15,000.00	0.00
D 8220-01-5151-2	--Equipo de cómputo y de tecnología de la informac	0.00	0.00	15,000.00	0.00	15,000.00	0.00
D 8220-01-5411	Vehículos y equipo terrestre	0.00	0.00	50,000.00	0.00	50,000.00	0.00
D 8220-01-5411-2	--Vehículos y equipo terrestre(G.Capital)	0.00	0.00	50,000.00	0.00	50,000.00	0.00
D 8220-01-5671	Herramientas y máquinas-herramienta	0.00	0.00	30,000.00	0.00	30,000.00	0.00
D 8220-01-5671-2	--Herramientas y máquinas-herramienta(G.Capital)	0.00	0.00	30,000.00	0.00	30,000.00	0.00
D 8220-01-5911	Software	0.00	0.00	10,000.00	0.00	10,000.00	0.00
D 8220-01-5911-2	--Software(G.Capital)	0.00	0.00	10,000.00	0.00	10,000.00	0.00

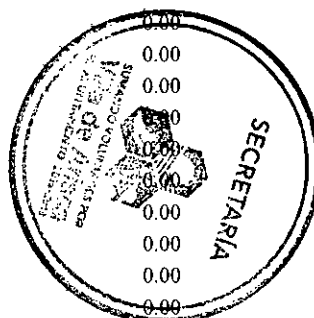

Bajo protesta de decir verdad declaramos que los Estados Financieros y sus notas, son razonablemente correctos y son responsabilidad del emi

3- Balanza de Comprobación del 1/ene al 31/dic/2016

Nat. Cuenta	Nombre de la cuenta	SALDO ANTERIOR		MOVIMIENTOS		SALDO ACTUAL	
		DEUDOR	ACREEDOR	DEUDOR	ACREEDOR	DEUDOR	ACREEDOR
D 8220-01-9911	ADEFAS	0.00	0.00	40,000.00	0.00	40,000.00	0.00
D 8220-01-9911-3	--ADEFAS(A.Deuda)	0.00	0.00	40,000.00	0.00	40,000.00	0.00
D 8240	PRESUPUESTO DE EGRESOS COMPROMETIDO	0.00	0.00	1,844,430.02	1,844,430.02	0.00	0.00
D 8240-01	AGUA VILLA DE ARISTA	0.00	0.00	1,844,430.02	1,844,430.02	0.00	0.00
D 8240-01-1131	Sueldos base al personal permanente	0.00	0.00	692,345.93	692,345.93	0.00	0.00
D 8240-01-1131-1	--Sueldos base al personal permanente(G.Corriente)	0.00	0.00	692,345.93	692,345.93	0.00	0.00
D 8240-01-1221	Sueldos base al personal eventual	0.00	0.00	20,520.00	20,520.00	0.00	0.00
D 8240-01-1221-1	--Sueldos base al personal eventual(G.Corriente)	0.00	0.00	20,520.00	20,520.00	0.00	0.00
D 8240-01-1321	Primas de vacaciones, dominical y gratificación de	0.00	0.00	98,446.33	98,446.33	0.00	0.00
D 8240-01-1321-1	--Primas de vacaciones, dominical y gratificación	0.00	0.00	98,446.33	98,446.33	0.00	0.00
D 8240-01-1521	Indemnizaciones	0.00	0.00	20,768.17	20,768.17	0.00	0.00
D 8240-01-1521-1	--Indemnizaciones(G.Corriente)	0.00	0.00	20,768.17	20,768.17	0.00	0.00
D 8240-01-2111	Materiales, útiles y equipos menores de oficina	0.00	0.00	4,272.50	4,272.50	0.00	0.00
D 8240-01-2111-1	--Materiales, útiles y equipos menores de oficina(	0.00	0.00	4,272.50	4,272.50	0.00	0.00
D 8240-01-2151	Material impreso e información digital	0.00	0.00	3,600.00	3,600.00	0.00	0.00
D 8240-01-2151-1	--Material impreso e información digital(G.Corrien	0.00	0.00	3,600.00	3,600.00	0.00	0.00
D 8240-01-2531	Medicinas y productos farmacéuticos	0.00	0.00	2,067.50	2,067.50	0.00	0.00
D 8240-01-2531-1	--Medicinas y productos farmacéuticos(G.Corriente)	0.00	0.00	2,067.50	2,067.50	0.00	0.00
D 8240-01-2591	Otros productos químicos	0.00	0.00	11,328.00	11,328.00	0.00	0.00
D 8240-01-2591-1	--Otros productos químicos(G.Corriente)	0.00	0.00	11,328.00	11,328.00	0.00	0.00
D 8240-01-2611	Combustibles, lubricantes y aditivos	0.00	0.00	62,275.00	62,275.00	0.00	0.00
D 8240-01-2611-1	--Combustibles, lubricantes y aditivos(G.Corriente	0.00	0.00	62,275.00	62,275.00	0.00	0.00
D 8240-01-2961	Refacciones y accesorios menores de equipo de tran	0.00	0.00	13,481.50	13,481.50	0.00	0.00
D 8240-01-2961-1	--Refacciones y accesorios menores de equipo de tr	0.00	0.00	13,481.50	13,481.50	0.00	0.00
D 8240-01-3111	Energía eléctrica	0.00	0.00	903,053.19	903,053.19	0.00	0.00
D 8240-01-3111-1	--Energía eléctrica(G.Corriente)	0.00	0.00	903,053.19	903,053.19	0.00	0.00
D 8240-01-3131	Agua	0.00	0.00	1,512.50	1,512.50	0.00	0.00
D 8240-01-3131-1	--Agua(G.Corriente)	0.00	0.00	1,512.50	1,512.50	0.00	0.00
D 8240-01-3151	Telefonía celular	0.00	0.00	1,000.00	1,000.00	0.00	0.00
D 8240-01-3151-1	--Telefonía celular(G.Corriente)	0.00	0.00	1,000.00	1,000.00	0.00	0.00
D 8240-01-3411	Servicios financieros y bancarios	0.00	0.00	2,682.40	2,682.40	0.00	0.00
D 8240-01-3411-1	--Servicios financieros y bancarios(G.Corriente)	0.00	0.00	2,682.40	2,682.40	0.00	0.00
D 8240-01-3751	Viáticos en el país	0.00	0.00	7,077.00	7,077.00	0.00	0.00
D 8240-01-3751-1	--Viáticos en el país(G.Corriente)	0.00	0.00	7,077.00	7,077.00	0.00	0.00
D 8250	PRESUPUESTO DE EGRESOS DEVENGADO	0.00	0.00	1,844,430.02	1,844,430.02	0.00	0.00
D 8250-01	AGUA VILLA DE ARISTA	0.00	0.00	1,844,430.02	1,844,430.02	0.00	0.00
D 8250-01-1131	Sueldos base al personal permanente	0.00	0.00	692,345.93	692,345.93	0.00	0.00
D 8250-01-1131-1	--Sueldos base al personal permanente(G.Corriente)	0.00	0.00	692,345.93	692,345.93	0.00	0.00
D 8250-01-1221	Sueldos base al personal eventual	0.00	0.00	20,520.00	20,520.00	0.00	0.00
D 8250-01-1221-1	--Sueldos base al personal eventual(G.Corriente)	0.00	0.00	20,520.00	20,520.00	0.00	0.00
D 8250-01-1321	Primas de vacaciones, dominical y gratificación de	0.00	0.00	98,446.33	98,446.33	0.00	0.00
D 8250-01-1321-1	--Primas de vacaciones, dominical y gratificación	0.00	0.00	98,446.33	98,446.33	0.00	0.00

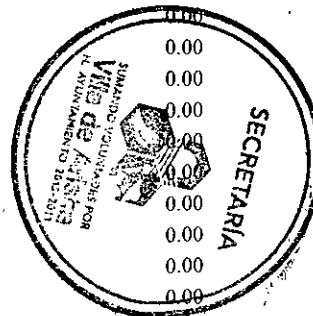

Bajo protesta de decir verdad declaramos que los Estados Financieros y sus notas, son razonablemente correctos y son responsabilidad del emi

**3- Balanza de Comprobación del 1/ene al 31/dic/2016**

Nat.	Cuenta	Nombre de la cuenta	SALDO ANTERIOR		MOVIMIENTOS		SALDO ACTUAL	
			DEUDOR	ACREEDOR	DEUDOR	ACREEDOR	DEUDOR	ACREEDOR
D	8250-01-1521	Indemnizaciones	0.00	0.00	20,768.17	20,768.17	0.00	0.00
D	8250-01-1521-I	--Indemnizaciones(G.Corrente)	0.00	0.00	20,768.17	20,768.17	0.00	0.00
D	8250-01-2111	Materiales, útiles y equipos menores de oficina	0.00	0.00	4,272.50	4,272.50	0.00	0.00
D	8250-01-2111-I	--Materiales, útiles y equipos menores de oficina(	0.00	0.00	4,272.50	4,272.50	0.00	0.00
D	8250-01-2151	Material impreso e información digital	0.00	0.00	3,600.00	3,600.00	0.00	0.00
D	8250-01-2151-I	--Material impreso e información digital(G.Corrien	0.00	0.00	3,600.00	3,600.00	0.00	0.00
D	8250-01-2531	Medicinas y productos farmacéuticos	0.00	0.00	2,067.50	2,067.50	0.00	0.00
D	8250-01-2531-I	--Medicinas y productos farmacéuticos(G.Corrente)	0.00	0.00	2,067.50	2,067.50	0.00	0.00
D	8250-01-2591	Otros productos químicos	0.00	0.00	11,328.00	11,328.00	0.00	0.00
D	8250-01-2591-I	--Otros productos químicos(G.Corrente)	0.00	0.00	11,328.00	11,328.00	0.00	0.00
D	8250-01-2611	Combustibles, lubricantes y aditivos	0.00	0.00	62,275.00	62,275.00	0.00	0.00
D	8250-01-2611-I	--Combustibles, lubricantes y aditivos(G.Corrente	0.00	0.00	62,275.00	62,275.00	0.00	0.00
D	8250-01-2961	Refacciones y accesorios menores de equipo de tran	0.00	0.00	13,481.50	13,481.50	0.00	0.00
D	8250-01-2961-I	--Refacciones y accesorios menores de equipo de tr	0.00	0.00	13,481.50	13,481.50	0.00	0.00
D	8250-01-3111	Energía eléctrica	0.00	0.00	903,053.19	903,053.19	0.00	0.00
D	8250-01-3111-I	--Energía eléctrica(G.Corrente)	0.00	0.00	903,053.19	903,053.19	0.00	0.00
D	8250-01-3131	Agua	0.00	0.00	1,512.50	1,512.50	0.00	0.00
D	8250-01-3131-I	--Agua(G.Corrente)	0.00	0.00	1,512.50	1,512.50	0.00	0.00
D	8250-01-3151	Telefonía celular	0.00	0.00	1,000.00	1,000.00	0.00	0.00
D	8250-01-3151-I	--Telefonía celular(G.Corrente)	0.00	0.00	1,000.00	1,000.00	0.00	0.00
D	8250-01-3411	Servicios financieros y bancarios	0.00	0.00	2,682.40	2,682.40	0.00	0.00
D	8250-01-3411-I	--Servicios financieros y bancarios(G.Corrente)	0.00	0.00	2,682.40	2,682.40	0.00	0.00
D	8250-01-3751	Viáticos en el país	0.00	0.00	7,077.00	7,077.00	0.00	0.00
D	8250-01-3751-I	--Viáticos en el país(G.Corrente)	0.00	0.00	7,077.00	7,077.00	0.00	0.00
D	8260	PRESUPUESTO DE EGRESOS EJERCIDO	0.00	0.00	1,844,430.02	1,844,430.02	0.00	0.00
D	8260-01	AGUA VILLA DE ARISTA	0.00	0.00	1,844,430.02	1,844,430.02	0.00	0.00
D	8260-01-1131	Sueldos base al personal permanente	0.00	0.00	692,345.93	692,345.93	0.00	0.00
D	8260-01-1131-I	--Sueldos base al personal permanente(G.Corrente)	0.00	0.00	692,345.93	692,345.93	0.00	0.00
D	8260-01-1221	Sueldos base al personal eventual	0.00	0.00	20,520.00	20,520.00	0.00	0.00
D	8260-01-1221-I	--Sueldos base al personal eventual(G.Corrente)	0.00	0.00	20,520.00	20,520.00	0.00	0.00
D	8260-01-1321	Primas de vacaciones, dominical y gratificación de	0.00	0.00	98,446.33	98,446.33	0.00	0.00
D	8260-01-1321-I	--Primas de vacaciones, dominical y gratificación	0.00	0.00	98,446.33	98,446.33	0.00	0.00
D	8260-01-1521	Indemnizaciones	0.00	0.00	20,768.17	20,768.17	0.00	0.00
D	8260-01-1521-I	--Indemnizaciones(G.Corrente)	0.00	0.00	20,768.17	20,768.17	0.00	0.00
D	8260-01-2111	Materiales, útiles y equipos menores de oficina	0.00	0.00	4,272.50	4,272.50	0.00	0.00
D	8260-01-2111-I	--Materiales, útiles y equipos menores de oficina(	0.00	0.00	4,272.50	4,272.50	0.00	0.00
D	8260-01-2151	Material impreso e información digital	0.00	0.00	3,600.00	3,600.00	0.00	0.00
D	8260-01-2151-I	--Material impreso e información digital(G.Corrien	0.00	0.00	3,600.00	3,600.00	0.00	0.00
D	8260-01-2531	Medicinas y productos farmacéuticos	0.00	0.00	2,067.50	2,067.50	0.00	0.00
D	8260-01-2531-I	--Medicinas y productos farmacéuticos(G.Corrente)	0.00	0.00	2,067.50	2,067.50	0.00	0.00
D	8260-01-2591	Otros productos químicos	0.00	0.00	11,328.00	11,328.00	0.00	0.00
D	8260-01-2591-I	--Otros productos químicos(G.Corrente)	0.00	0.00	11,328.00	11,328.00	0.00	0.00

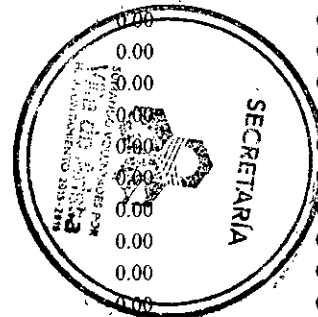

**3- Balanza de Comprobación del 1/ene al 31/dic/2016**

Nat.	Cuenta	Nombre de la cuenta	SALDO ANTERIOR		MOVIMIENTOS		SALDO ACTUAL	
			DEUDOR	ACREEDOR	DEUDOR	ACREEDOR	DEUDOR	ACREEDOR
D	8260-01-2611	Combustibles, lubricantes y aditivos	0.00	0.00	62,275.00	62,275.00	0.00	0.00
D	8260-01-2611-1	--Combustibles, lubricantes y aditivos(G.Corriente	0.00	0.00	62,275.00	62,275.00	0.00	0.00
D	8260-01-2961	Refacciones y accesorios menores de equipo de tran	0.00	0.00	13,481.50	13,481.50	0.00	0.00
D	8260-01-2961-1	--Refacciones y accesorios menores de equipo de tr	0.00	0.00	13,481.50	13,481.50	0.00	0.00
D	8260-01-3111	Energía eléctrica	0.00	0.00	903,053.19	903,053.19	0.00	0.00
D	8260-01-3111-1	--Energía eléctrica(G.Corriente)	0.00	0.00	903,053.19	903,053.19	0.00	0.00
D	8260-01-3131	Agua	0.00	0.00	1,512.50	1,512.50	0.00	0.00
D	8260-01-3131-1	--Agua(G.Corriente)	0.00	0.00	1,512.50	1,512.50	0.00	0.00
D	8260-01-3151	Telefonía celular	0.00	0.00	1,000.00	1,000.00	0.00	0.00
D	8260-01-3151-1	--Telefonía celular(G.Corriente)	0.00	0.00	1,000.00	1,000.00	0.00	0.00
D	8260-01-3411	Servicios financieros y bancarios	0.00	0.00	2,682.40	2,682.40	0.00	0.00
D	8260-01-3411-1	--Servicios financieros y bancarios(G.Corriente)	0.00	0.00	2,682.40	2,682.40	0.00	0.00
D	8260-01-3751	Viáticos en el país	0.00	0.00	7,077.00	7,077.00	0.00	0.00
D	8260-01-3751-1	--Viáticos en el país(G.Corriente)	0.00	0.00	7,077.00	7,077.00	0.00	0.00
D	8270	PRESUPUESTO DE EGRESOS PAGADO	0.00	0.00	1,844,276.69	153.33	1,844,123.36	0.00
D	8270-01	AGUA VILLA DE ARISTA	0.00	0.00	1,844,276.69	153.33	1,844,123.36	0.00
D	8270-01-1131	Sueldos base al personal permanente	0.00	0.00	692,192.60	153.33	692,039.27	0.00
D	8270-01-1131-1	--Sueldos base al personal permanente(G.Corriente)	0.00	0.00	692,192.60	153.33	692,039.27	0.00
D	8270-01-1221	Sueldos base al personal eventual	0.00	0.00	20,520.00	0.00	20,520.00	0.00
D	8270-01-1221-1	--Sueldos base al personal eventual(G.Corriente)	0.00	0.00	20,520.00	0.00	20,520.00	0.00
D	8270-01-1321	Primas de vacaciones, dominical y gratificación de	0.00	0.00	98,446.33	0.00	98,446.33	0.00
D	8270-01-1321-1	--Primas de vacaciones, dominical y gratificación	0.00	0.00	98,446.33	0.00	98,446.33	0.00
D	8270-01-1521	Indemnizaciones	0.00	0.00	20,768.17	0.00	20,768.17	0.00
D	8270-01-1521-1	--Indemnizaciones(G.Corriente)	0.00	0.00	20,768.17	0.00	20,768.17	0.00
D	8270-01-2111	Materiales, útiles y equipos menores de oficina	0.00	0.00	4,272.50	0.00	4,272.50	0.00
D	8270-01-2111-1	--Materiales, útiles y equipos menores de oficina(	0.00	0.00	4,272.50	0.00	4,272.50	0.00
D	8270-01-2151	Material impreso e información digital	0.00	0.00	3,600.00	0.00	3,600.00	0.00
D	8270-01-2151-1	--Material impreso e información digital(G.Corrien	0.00	0.00	3,600.00	0.00	3,600.00	0.00
D	8270-01-2531	Medicinas y productos farmacéuticos	0.00	0.00	2,067.50	0.00	2,067.50	0.00
D	8270-01-2531-1	--Medicinas y productos farmacéuticos(G.Corriente)	0.00	0.00	2,067.50	0.00	2,067.50	0.00
D	8270-01-2591	Otros productos químicos	0.00	0.00	11,328.00	0.00	11,328.00	0.00
D	8270-01-2591-1	--Otros productos químicos(G.Corriente)	0.00	0.00	11,328.00	0.00	11,328.00	0.00
D	8270-01-2611	Combustibles, lubricantes y aditivos	0.00	0.00	62,275.00	0.00	62,275.00	0.00
D	8270-01-2611-1	--Combustibles, lubricantes y aditivos(G.Corriente	0.00	0.00	62,275.00	0.00	62,275.00	0.00
D	8270-01-2961	Refacciones y accesorios menores de equipo de tran	0.00	0.00	13,481.50	0.00	13,481.50	0.00
D	8270-01-2961-1	--Refacciones y accesorios menores de equipo de tr	0.00	0.00	13,481.50	0.00	13,481.50	0.00
D	8270-01-3111	Energía eléctrica	0.00	0.00	903,053.19	0.00	903,053.19	0.00
D	8270-01-3111-1	--Energía eléctrica(G.Corriente)	0.00	0.00	903,053.19	0.00	903,053.19	0.00
D	8270-01-3131	Agua	0.00	0.00	1,512.50	0.00	1,512.50	0.00
D	8270-01-3131-1	--Agua(G.Corriente)	0.00	0.00	1,512.50	0.00	1,512.50	0.00
D	8270-01-3151	Telefonía celular	0.00	0.00	1,000.00	0.00	1,000.00	0.00
D	8270-01-3151-1	--Telefonía celular(G.Corriente)	0.00	0.00	1,000.00	0.00	1,000.00	0.00

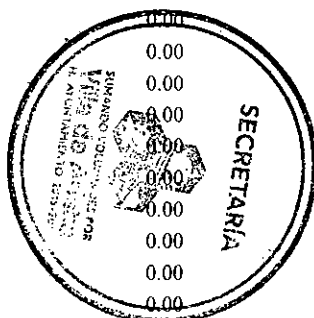

Bajo protesta de decir verdad declaramos que los Estados Financieros y sus notas, son razonablemente correctos y son responsabilidad del emi

ORGANISMO DE AGUA POTABLE DE VILLA DE ARISTA  
ESTADO DE SAN LUIS POTOSI  
**3- Balanza de Comprobación del 1/ene al 31/dic/2016**

Nat. Cuenta	Nombre de la cuenta	SALDO ANTERIOR		MOVIMIENTOS		SALDO ACTUAL	
		DEUDOR	ACREEDOR	DEUDOR	ACREEDOR	DEUDOR	ACREEDOR
D 8270-01-3411	Servicios financieros y bancarios	0.00	0.00	2,682.40	0.00	2,682.40	0.00
D 8270-01-3411-1	--Servicios financieros y bancarios(G. Corriente)	0.00	0.00	2,682.40	0.00	2,682.40	0.00
D 8270-01-3751	Viáticos en el país	0.00	0.00	7,077.00	0.00	7,077.00	0.00
D 8270-01-3751-1	--Viáticos en el país(G. Corriente)	0.00	0.00	7,077.00	0.00	7,077.00	0.00
<b>Sumas =&gt;</b>		<b>0.00</b>	<b>0.00</b>	<b>25,301,325.03</b>	<b>25,301,325.03</b>	<b>7,504,875.37</b>	<b>7,504,875.37</b>

ING. JUAN JESUS SILVERIO GAMEZ PONCE  
PRESIDENTE MUNICIPAL  
SUSCRIBIENDO VOLUNTADES POR  
**Villa de Arista**  
H. AYUNTAMIENTO 2015-2018

GILBERTO RAMIREZ MONSIVAIS  
DIRECTOR GENERAL



ORGANISMO DE AGUA POTABLE DE VILLA DE ARISTA  
ESTADO DE SAN LUIS POTOSI

Estado del Ejercicio del Presupuesto de los Egresos  
AL 31/dic/2016  
(Cifras en pesos y centavos)

Ejercicio del Presupuesto Unidad Responsable, Programa, Actividad, Partida Genérica y Fuente de Financiamiento  Nombre	Presupuesto	Ampliaciones/  Reducciones	Presupuesto	Presupuesto	Comprometido	Comprometido	Comprometido	Comprometido	Comprometido	Comprometido	Comprometido	Cuentas
	de Egresos		Vigente	Disponble para	Devengado	Devengado	Devengado	Devengado	Devengado	Devengado	Devengado	por Pagar (Deuda)
	Aprobado	(2)	3	5=(3-4)	6	7=(4-6)	8=(3-6)	9	10	11=(6-10)		
01 AGUA VILLA DE ARISTA	2,755,000.00	0.00	2,755,000.00	1,844,430.02	910,569.98	1,844,430.02	0.00	910,569.98	1,844,430.02	1,844,276.69	153.33	
A100 ADMINISTRACION	2,715,000.00	0.00	2,715,000.00	1,844,430.02	870,569.98	1,844,430.02	0.00	870,569.98	1,844,430.02	1,844,276.69	153.33	
A101 ADMINISTRACION	2,715,000.00	0.00	2,715,000.00	1,844,430.02	870,569.98	1,844,430.02	0.00	870,569.98	1,844,430.02	1,844,276.69	153.33	
<b>4RP1 RECURSOS PROPIOS</b>	<b>1,370,000.00</b>	<b>0.00</b>	<b>1,370,000.00</b>	<b>936,593.09</b>	<b>433,406.91</b>	<b>936,593.09</b>	<b>0.00</b>	<b>433,406.91</b>	<b>936,593.09</b>	<b>936,593.09</b>	<b>0.00</b>	
211 Materiales, útiles y equipos menores de oficina	15,000.00	0.00	15,000.00	4,272.50	10,727.50	4,272.50	0.00	10,727.50	4,272.50	4,272.50	0.00	
215 Material impreso e información digital	12,000.00	0.00	12,000.00	3,600.00	8,400.00	3,600.00	0.00	8,400.00	3,600.00	3,600.00	0.00	
221 Productos alimenticios para personas	4,000.00	0.00	4,000.00	0.00	4,000.00	0.00	0.00	4,000.00	0.00	0.00	0.00	
253 Medicinas y productos farmacéuticos	15,000.00	0.00	15,000.00	2,067.50	12,932.50	2,067.50	0.00	12,932.50	2,067.50	2,067.50	0.00	
259 Otros productos químicos	27,000.00	0.00	27,000.00	11,328.00	15,672.00	11,328.00	0.00	15,672.00	11,328.00	11,328.00	0.00	
272 Prendas de seguridad y protección personal	5,000.00	0.00	5,000.00	0.00	5,000.00	0.00	0.00	5,000.00	0.00	0.00	0.00	
311 Energía eléctrica	1,247,000.00	0.00	1,247,000.00	903,053.19	343,946.81	903,053.19	0.00	343,946.81	903,053.19	903,053.19	0.00	
313 Agua	10,000.00	0.00	10,000.00	1,512.50	8,487.50	1,512.50	0.00	8,487.50	1,512.50	1,512.50	0.00	
315 Telefonía celular	9,000.00	0.00	9,000.00	1,000.00	8,000.00	1,000.00	0.00	8,000.00	1,000.00	1,000.00	0.00	
316 Servicios de telecomunicaciones y satélites	5,000.00	0.00	5,000.00	0.00	5,000.00	0.00	0.00	5,000.00	0.00	0.00	0.00	
341 Servicios financieros y bancarios	6,000.00	0.00	6,000.00	2,682.40	3,317.60	2,682.40	0.00	3,317.60	2,682.40	2,682.40	0.00	
375 Viáticos en el país	15,000.00	0.00	15,000.00	7,077.00	7,923.00	7,077.00	0.00	7,923.00	7,077.00	7,077.00	0.00	
<b>7RM1 RECURSOS MUNICIPALES</b>	<b>1,345,000.00</b>	<b>0.00</b>	<b>1,345,000.00</b>	<b>907,836.93</b>	<b>437,163.07</b>	<b>907,836.96</b>	<b>0.00</b>	<b>437,163.07</b>	<b>907,836.93</b>	<b>907,836.93</b>	<b>153.33</b>	
113 Sueldos base al personal permanente	800,000.00	0.00	800,000.00	692,345.93	107,654.07	692,345.93	0.00	107,654.07	692,345.93	692,192.60	153.33	
122 Sueldos base al personal eventual	30,000.00	0.00	30,000.00	20,520.00	9,480.00	20,520.00	0.00	9,480.00	20,520.00	20,520.00	0.00	
132 Primas de vacaciones, dominical y gratificación de	160,000.00	0.00	160,000.00	98,446.33	61,553.67	98,446.33	0.00	61,553.67	98,446.33	98,446.33	0.00	
152 Indemnizaciones	35,000.00	0.00	35,000.00	20,768.17	14,231.83	20,768.17	0.00	14,231.83	20,768.17	20,768.17	0.00	
161 Previsiones de carácter laboral, económica y de se	7,000.00	0.00	7,000.00	0.00	7,000.00	0.00	0.00	7,000.00	0.00	0.00	0.00	
242 Cemento y productos de concreto	12,000.00	0.00	12,000.00	0.00	12,000.00	0.00	0.00	12,000.00	0.00	0.00	0.00	
261 Combustibles, lubricantes y aditivos	115,000.00	0.00	115,000.00	62,275.00	52,725.00	62,275.00	0.00	52,725.00	62,275.00	62,275.00	0.00	
291 Herramientas menores	4,000.00	0.00	4,000.00	0.00	4,000.00	0.00	0.00	4,000.00	0.00	0.00	0.00	
296 Refacciones y accesorios menores de equipo de tran	50,000.00	0.00	50,000.00	13,481.50	36,518.50	13,481.50	0.00	36,518.50	13,481.50	13,481.50	0.00	
298 Refacciones y accesorios menores de maquinaria y o	7,000.00	0.00	7,000.00	0.00	7,000.00	0.00	0.00	7,000.00	0.00	0.00	0.00	
394 Sentencias y resoluciones por autoridad competente	20,000.00	0.00	20,000.00	0.00	20,000.00	0.00	0.00	20,000.00	0.00	0.00	0.00	
515 Equipo de cómputo y de tecnología de la informació	15,000.00	0.00	15,000.00	0.00	15,000.00	0.00	0.00	15,000.00	0.00	0.00	0.00	
541 Vehículos y equipo terrestre	50,000.00	0.00	50,000.00	0.00	50,000.00	0.00	0.00	50,000.00	0.00	0.00	0.00	
567 Herramientas y máquinas-herramienta	30,000.00	0.00	30,000.00	0.00	30,000.00	0.00	0.00	30,000.00	0.00	0.00	0.00	
591 Software	10,000.00	0.00	10,000.00	0.00	10,000.00	0.00	0.00	10,000.00	0.00	0.00	0.00	
D100 ADEFAS	40,000.00	0.00	40,000.00	0.00	40,000.00	0.00	0.00	40,000.00	0.00	0.00	0.00	
D101 ADEFAS	40,000.00	0.00	40,000.00	0.00	40,000.00	0.00	0.00	40,000.00	0.00	0.00	0.00	
<b>7RM1 RECURSOS MUNICIPALES</b>	<b>40,000.00</b>	<b>0.00</b>	<b>40,000.00</b>	<b>0.00</b>	<b>40,000.00</b>	<b>0.00</b>	<b>0.00</b>	<b>40,000.00</b>	<b>0.00</b>	<b>0.00</b>	<b>0.00</b>	
991 ADEFAS	40,000.00	0.00	40,000.00	0.00	40,000.00	0.00	0.00	40,000.00	0.00	0.00	0.00	
<b>Total =&gt;</b>	<b>2,755,000.00</b>	<b>0.00</b>	<b>2,755,000.00</b>	<b>1,844,430.02</b>	<b>910,569.98</b>	<b>1,844,430.02</b>	<b>0.00</b>	<b>910,569.98</b>	<b>1,844,430.02</b>	<b>1,844,276.69</b>	<b>153.33</b>	

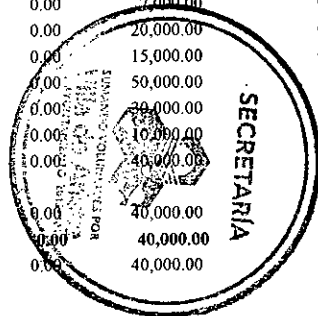



**Cuenta Pública 2016**  
**Estado Analítico de la Deuda y Otros Pasivos**  
**Del 1 de enero al 31 de diciembre de 2016**  
**(Pesos)**  
**Poder Ejecutivo**

Ente Público: \_\_\_\_\_

Denominación de las Cuentas	Moneda de Contratación	Institución o País Acreedor	Saldo Inicial del Periodo	Saldo Final del Periodo
<b>DEUDA PÚBLICA</b>				
<b>Corto Plazo</b>				
<b>Deuda Interna</b>			0	0
Instituciones de Crédito			0	0
Títulos y Valores			0	0
Arrendamientos Financieros			0	0
<b>Deuda Externa</b>			0	0
Organismos Financieros Internacionales			0	0
Deuda Bilateral			0	0
Títulos y Valores			0	0
Arrendamientos Financieros			0	0
<b>Subtotal a Corto Plazo</b>			0	0
<b>Largo Plazo</b>				
<b>Deuda Interna</b>			0	0
Instituciones de Crédito			0	0
Títulos y Valores			0	0
Arrendamientos Financieros			0	0
<b>Deuda Externa</b>			0	0
Organismos Financieros Internacionales			0	0
Deuda Bilateral			0	0
Títulos y Valores			0	0
Arrendamientos Financieros			0	0
<b>Subtotal a Largo Plazo</b>			0	0
<b>Otros Pasivos</b>			8,529	-148,015
<b>Total de Deuda y Otros Pasivos</b>				-148,015

Bajo protesta de decir verdad declaramos que los Estados Financieros y sus Notas son razonablemente correctos y responsabilidad del emisor.

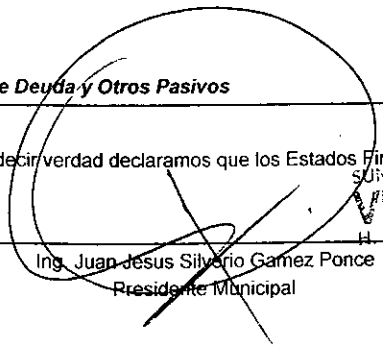
  
 Ing. Juan Jesus Silverio Gamez Ponce  
 Presidente Municipal

  
**SECRETARIA**  
 SUMANDO VOLUNTADES POR  
**Villa de Arista**  
 H. AYUNTAMIENTO 2015-2018

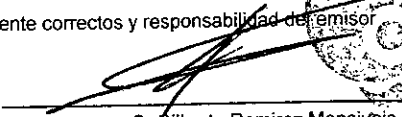
  
 C. Gilberto Ramirez Monsivais  
 Director del Organismo

  
**ORGANISMO DE AGUA POTABLE DE VILLA DE ARISTA**  
**OAPVA**

**ORGANISMO DE AGUA POTABLE DE VILLA DE ARISTA**  
**ESTADO DE SAN LUIS POTOSI**  
**Estado Analítico de la Deuda y Otros Pasivos**  
**Del 1o de Enero AL 31-dic-2016**  
(Cifras en pesos y centavos)

DENOMINACIONES DE LAS DEUDAS	MONEDA DE CONTRATACIÓN	Institución o Pais Acreedor	Saldos al		Movimientos del Periodo			Saldos al Momento "N del Periodo"
			Momento "N-1 del Periodo"	Amortización Bruta	Colocación Bruta	Endeudamiento Neto del Periodo	Depuración o Conciliación	
<b>OTROS PASIVOS</b>								
	Pesos M.N.	Otros pasivos	(8,528.61)	2,131,892.94	1,992,406.86	(139,486.08)	(139,486.08)	(148,014.69)
		<b>SUBTOTAL =&gt;</b>	<b>(8,528.61)</b>	<b>2,131,892.94</b>	<b>1,992,406.86</b>	<b>(139,486.08)</b>	<b>(139,486.08)</b>	<b>(148,014.69)</b>
		<b>TOTAL DEUDA Y OTROS PASIVOS =&gt;</b>	<b>(8,528.61)</b>	<b>2,131,892.94</b>	<b>1,992,406.86</b>	<b>(139,486.08)</b>	<b>(139,486.08)</b>	<b>(148,014.69)</b>

SUMANDO VOLUNTADES POR  
 ING. JUAN JESUS SILVERIO GAMEZ PONCE PRESIDENTE MUNICIPAL  
 V. de Arista H. AYUNTAMIENTO 2015-2018  
 SILBERTO RAMIREZ MONSIELOS DIRECTOR GENERAL



**Cuenta Pública 2016**  
**ORGANISMO DE AGUA POTABLE DE VILLA DE ARISTA**  
**Endeudamiento Neto**  
**Del 1 de enero al 31 de diciembre de 2016**

Identificación de Crédito o Instrumento	Contratación/Colocación	Amortización	Endeudamiento Neto
	A	B	C=A-B
<b>Créditos Bancarios</b>			
			0
			0
			0
			0
			0
			0
			0
			0
			0
			0
			0
<b>Total Créditos Bancarios</b>	<b>0</b>	<b>0</b>	<b>0</b>
<b>Otros Instrumentos de Deuda</b>			
			0
			0
			0
			0
			0
			0
			0
			0
			0
			0
			0
<b>Total Otros Instrumentos de Deuda</b>	<b>0</b>	<b>0</b>	<b>0</b>
<b>TOTAL</b>	<b>0</b>	<b>0</b>	<b>0</b>



**Cuenta Pública 2016**  
**ORGANISMO DE AGUA POTABLE DE VILLA DE ARISTA**  
**Intereses de la Deuda**  
**Del 1 de enero al 31 de diciembre de 2016**

Identificación de Crédito o Instrumento	Devengado	Pagado
<b>Créditos Bancarios</b>		
<b>Total de intereses de Créditos Bancarios</b>	<b>0</b>	<b>0</b>

<b>Otros Instrumentos de Deuda</b>		
<b>Total de intereses de Otros Instrumentos de Deuda</b>	<b>0</b>	<b>0</b>

<b>TOTAL</b>	<b>0</b>	<b>0</b>
--------------	----------	----------



**ORGANISMO DE AGUA POTABLE DE VILLA DE ARISTA**  
**Indicadores de Postura Fiscal**  
**Del 1 de enero al 31 de diciembre de 2016**

Concepto	Estimado	Devengado	Pagado <sup>3</sup>
I. Ingresos Presupuestarios (I=1+2)	2,755,000	1,995,189	1,995,189
1. Ingresos del Gobierno de la Entidad Federativa <sup>1</sup>	0	0	0
2. Ingresos del Sector Paraestatal <sup>1</sup>	2,755,000	1,995,189	1,995,189
II. Egresos Presupuestarios (II=3+4)	0	1,844,430	1,844,277
3. Egresos del Gobierno de la Entidad Federativa <sup>2</sup>	0	1,844,430	1,844,277
4. Egresos del Sector Paraestatal <sup>2</sup>	0	0	0
III. Balance Presupuestario (Superávit o Déficit) (III = I - II)	2,755,000	150,759	150,912

Concepto	Estimado	Devengado	Pagado <sup>3</sup>
III. Balance presupuestario (Superávit o Déficit)	2,755,000	150,759	150,912
IV. Intereses, Comisiones y Gastos de la Deuda	0	0	0
V. Balance Primario (Superávit o Déficit) (V= III - IV)	2,755,000	150,759	150,912

Concepto	Estimado	Devengado	Pagado <sup>3</sup>
A. Financiamiento	0	0	0
B. Amortización de la deuda	0	0	0
C. Endeudamiento ó desendeudamiento (C = A - B)	0	0	0

1. Los Ingresos que se presentan son los ingresos presupuestarios totales sin incluir los ingresos por financiamientos. Los Ingresos del Gobierno de la Entidad Federativa corresponden a los del Poder Ejecutivo, Legislativo Judicial y Autónomos

2. Los egresos que se presentan son los egresos presupuestarios totales sin incluir los egresos por amortización. Los egresos del Gobierno de la Entidad Federativa corresponden a los del Poder Ejecutivo, Legislativo, Judicial y Órganos Autónomos

3. Para Ingresos se reportan los ingresos recaudados; para egresos se reportan los egresos pagados

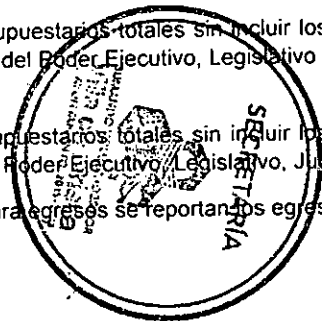

Fecha: 26/Enero/2017

**NOMBRE DE LA INSTITUCIÓN BANCARIA: BANCO BANORTE**  
**NOMBRE DEL GERENTE: BERENICE ADRIANA ARAIZA RAMIREZ**  
**DIRECCIÓN: CARRETERA GUADALAJARA # 700 COL. VILLAS DEL PEDREGAL**  
**SUCURSAL: 1162 LOMAS**

**PRESENTE.-**

La Auditoría Superior del Estado de San Luis Potosí está llevando a cabo la revisión de nuestros registros, con saldos al 31 de diciembre de 2016, por lo cual, atentamente les solicitamos contestar el cuestionario adjunto, rogamos a ustedes tener presentes las siguientes indicaciones:

- Si la respuesta a alguna de las preguntas es "ninguno", favor de hacerlo constar así.
- Si los espacios son insuficientes, favor de indicar los totales y acompañar las relaciones respectivas.
- Sírvase acompañar su respuesta con los estados y relaciones correspondientes, a las cuentas y operaciones que muestre el saldo a la fecha que se indica.

En caso de no contar con la información solicitada al momento mucho agradeceremos su envío a las oficinas de la Auditoría Superior del Estado, con dirección en calle Pedro Vallejo No. 100, Zona Centro, C.P. 78000, teléfono 01 (444) 1441600, extensión 1755, en la ciudad de San Luis Potosí, S.L.P., o bien al correo electrónico aseslp@aseslp.gob.mx

Esperando ver favorecida nuestra petición a la mayor brevedad posible, agradecemos de antemano su colaboración al respecto.

**ATENTAMENTE**

**Organismo de Agua Potable de Villa de Arista, San Luis Potosí**

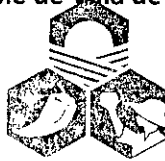

SUMANDO VOLUNTADES POR

**Villa de Arista**

H. AYUNTAMIENTO 2015-2018

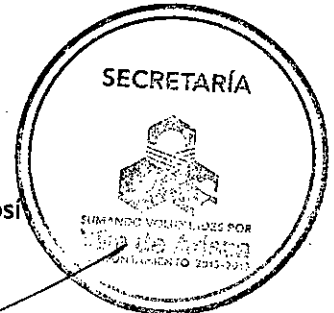

C.

**Presidente Municipal**

**Ing. Juan Jesús Silverio Gámez Ponce**

**Director de Organismo**

**C. Gilberto Ramírez Monsiváis**

## CONFIRMACIÓN DE SALDOS DE CUENTAS DE CHEQUES

FECHA DE OPERACIÓN: 26/01/2017

HORA: 11:17

SUCURSAL: 1162 LOMAS

ORGANISMO DE AGUA POTABLE DE VILLA DE ARISTA SLP

SUCURSAL: 1162 LOMAS

Muy Señores nuestros:

Los saldos que muestran nuestros Registros en las fechas indicadas, son las siguientes:

Cuentas Acreedoras	Cuenta Número	Moneda	Saldos al: 31/12/2016
Cuenta de Cheques	0852462043	PESOS	26,795.35

Atentamente,

BANCO MERCANTIL DEL NORTE, S.A.  
INSTITUCION DE BANCA MULTIPLE  
GRUPO FINANCIERO BANORTE



BANCO MERCANTIL DEL NORTE, S.A.  
Suc. Lomas San Luis Potosí, S.L.P.

FIRMA FUNCIONARIO AUTORIZADO

FIRMA FUNCIONARIO AUTORIZADO

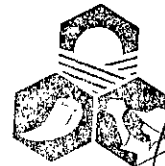

SUMANDO VOLUNTADES POR  
Villa de Arista  
H. AYUNTAMIENTO 2015-2018

FIRMA DE CONFORMIDAD DEL CLIENTE







NOMBRE DEL ENTE PÚBLICO (a)					
Estado de Situación Financiera Detallado - LDF					
Al 31 de Diciembre de 2018-1 y al 31 de Diciembre de 2015					
(PESOS)					
Concepto (c)	2018 (d)	31 de diciembre de 2015-1 (e)	Concepto (c)	2014 (f)	31 de diciembre de 2018-1 (g)
<b>ACTIVO</b>			<b>PASIVO</b>		
<b>Activo Circulante</b>			<b>Pasivo Circulante</b>		
a. Efectivo y Equivalentes (a=1+2+3+4+5+6+7)			a. Cuentas por Pagar a Corto Plazo (a=1+2+3+4+5+6+7+8+9)		
(1) Efectivo	101.20		a.1) Servicios Personales por Pagar a Corto Plazo	0.00	0.00
(2) Bienes/Tercerías	25,760.35	14,029.44	a.2) Proveedores por Pagar a Corto Plazo	51,240.26	51,240.26
(3) Bienes/Depositos y Otros			a.3) Contratos por Obras Públicas por Pagar a Corto Plazo		
(4) Inversiones Temporales (Plazo 3 meses)			a.4) Participaciones y Aportaciones por Pagar a Corto Plazo		
(5) Fianzas con Afiliación Específica			a.5) Transferencias Derivadas por Pagar a Corto Plazo		
(6) Depósitos de Fondos de Terceos en Garantía y/o Administración			a.6) Intereses, Contribuciones y Otros Gastos de la Deuda Pública por Pagar a Corto Plazo		
(7) Otros Efectivos y Equivalentes			a.7) Retenciones y Contribuciones por Pagar a Corto Plazo	199,255.10	58,769.62
b. Derechos a Recibir Efectivo o Equivalentes (b=1+2+3+4+5+6+7)			a.8) Devoluciones de la Ley de Ingresos por Pagar a Corto Plazo		
(1) Inversiones Financieras de Corto Plazo			a.9) Otros Cuentos por Pagar a Corto Plazo		
(2) Cuentas por Cobrar a Corto Plazo	50,744.46	50,744.46	b. Documentos por Pagar a Corto Plazo (b=1+2+3)		
(3) Deudores Diversos por Cobrar a Corto Plazo	120.00	120.00	b.1) Documentos Comerciales por Pagar a Corto Plazo		
(4) Ingresos por Recuperar a Corto Plazo			b.2) Documentos con Contratos por Obras Públicas por Pagar a Corto Plazo		
(5) Devones por Anticipos de la Teoría a Corto Plazo			b.3) Otros Documentos por Pagar a Corto Plazo		
(6) Prestamos Otorgados a Corto Plazo			c. Porción a Corto Plazo de la Deuda Pública (c=1+2)		
(7) Otros Derechos a Recibir Efectivo o Equivalentes a Corto Plazo	55,757.86	55,757.86	c.1) Porción a Corto Plazo de la Deuda Pública		
c. Derechos a Recibir Bienes o Servicios (c=1+2+3+4+5)			c.2) Porción a Corto Plazo de Amortamiento Financiero		
(1) Anticipos a Proveedores por Adquisición de Bienes y Prestación de Servicios a Corto Plazo			d. Tributos y Valores a Corto Plazo		
(2) Anticipos a Proveedores por Adquisición de Bienes Inmuebles y Muebles a Corto Plazo			e. Pasivos Diferidos a Corto Plazo (e=1+2+3)		
(3) Anticipos a Proveedores por Adquisición de Bienes Intangibles a Corto Plazo			e.1) Ingresos Cobrados por Adelantado a Corto Plazo		
(4) Anticipos a Contratistas por Obras Públicas a Corto Plazo			e.2) Intereses Cobrados por Adelantado a Corto Plazo		
(5) Otros Derechos a Recibir Bienes o Servicios a Corto Plazo			e.3) Otros Pasivos Diferidos a Corto Plazo		
d. Inventarios (d=1+2+3+4+5)			f. Fondos y Bienes de Terceos en Garantía y/o Administración a Corto Plazo (f=1+2+3+4+5+6)		
(1) Inventario de Mercaderías para Venta			f.1) Fondos en Garantía a Corto Plazo		
(2) Inventario de Mercaderías Terminadas			f.2) Fondos en Administración a Corto Plazo		
(3) Inventario de Mercaderías en Proceso de Elaboración			f.3) Fondos Contergenes a Corto Plazo		
(4) Inventario de Materias Primas, Materiales y Suministros para Producción			f.4) Fondos de Fideicomisos, Mandatos y Contratos Análogos a Corto Plazo		
(5) Bienes en Tránsito			f.5) Otros Fondos de Terceos en Garantía y/o Administración a Corto Plazo		
e. Almacenes			f.6) Valores y Bienes en Garantía a Corto Plazo		
f. Estimación por Pérdida o Detorno de Activos Circulantes (f=1+2)			f.7) Provisiones a Corto Plazo (f=1+2+3)		
(1) Estimación por Cuentas Incobrables por Derechos a Recibir Efectivo o Equivalentes			f.8) Provisiones para Demandas y Juicios a Corto Plazo		
(2) Estimación por Detorno de Inventarios			f.9) Provisiones para Contingencias a Corto Plazo		
g. Otros Activos Circulantes (g=1+2+3+4)			g. Otros Pasivos a Corto Plazo		
(1) Valores en Garantía			g.1) Otros Pasivos a Corto Plazo (g=1+2+3)		
(2) Bienes en Garantía (excluye depósitos de fondos)			h.1) Ingresos por Clasificar		
(3) Bienes Derivados de Embargos, Decomisos, Aseguramientos y Ocasión en Pago			h.2) Reintegración por Participar		
(4) Adquisición con Fondos de Terceos			h.3) Otros Pasivos Circulantes		
IA. Total de Activos Circulantes (IA = a + b + c + d + e + f + g)	133,518.87	120,650.56	IA. Total de Pasivos Circulantes (IA = a + b + c + d + e + f + g + h)	148,614.88	48,226.81
<b>Activo No Circulante</b>			<b>Pasivo No Circulante</b>		
a. Inversiones Financieras a Largo Plazo			a. Cuentas por Pagar a Largo Plazo		
b. Derechos a Recibir Efectivo o Equivalentes a Largo Plazo			b. Documentos por Pagar a Largo Plazo		
c. Bienes Inmuebles, Infraestructura y Construcciones en Proceso	8,835.00	8,835.00	c. Deuda Pública a Largo Plazo		
d. Bienes Intangibles	5,000.00	5,000.00	d. Pasivos Diferidos a Largo Plazo		
e. Activos Intangibles			e. Fondos y Bienes de Terceos en Garantía y/o Administración a Largo Plazo		
f. Depreciación, Detorno y Amortización Acumulada de Bienes			f. Provisiones a Largo Plazo		
g. Activos Diferidos			IB. Total de Pasivos No Circulantes (IB = a + b + c + d + e + f)		
h. Estimación por Pérdida o Detorno de Activos no Circulantes			IB. Total del Pasivo (IB = IA + IB1)		
i. Otros Activos no Circulantes			HACIENDA PÚBLICA/PATRIMONIO		
IB. Total de Activos No Circulantes (IB = a + b + c + d + e + f + g + h + i)	13,835.00	13,835.00	IA. Hacienda Pública/Patrimonio Contribuido (IA = a + b + c)		
I. Total del Activo (I = IA + IB)	147,353.87	134,585.56	a. Aportaciones		
			b. Donaciones de Capital		
			c. Actualización de la Hacienda Pública/Patrimonio		
			IB2. Hacienda Pública/Patrimonio Generado (IB2 = a + b + c + d + e)		
			a. Resultados del Ejercicio (Ahorro/ Desahorro)	151,003.12	96,407.50
			b. Resultados de Ejercicios Anteriores	144,403.91	46,707.04
			c. Reservas		
			d. Reservas		
			e. Rectificaciones de Resultados de Ejercicios Anteriores		
			IB3. Exceso o Insuficiencia en la Actualización de la Hacienda Pública/Patrimonio (IB3 = a + b)		
			a. Resultado por Posición Monetaria		
			b. Resultado por Tenencia de Activos no Monetarios		
			IB. Total Hacienda Pública/Patrimonio (IB = IA + IB2 + IB3)	295,407.03	143,114.54
			IV. Total del Pasivo y Hacienda Pública/Patrimonio (IV = IB + IB)	147,454.34	134,585.85

(d) 2018: En esta columna se presentan los saldos a la fecha que se informa.  
(e) 31 de diciembre de 2018-1: En esta columna se presentan los saldos al cierre del ejercicio anterior al que se informa.

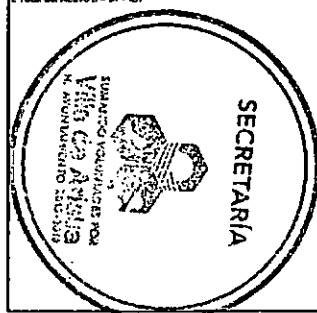

ORGANISMO DE AGUA POTABLE DE VILLA DE ARISTA S.L.P.						
Informe Análisis de la Deuda Pública y Otros Pasivos - LDF						
Del 1 de Enero al 31 de Diciembre de 2016 (b)						
(PESOS)						
Denominación de la Deuda Pública y Otros Pasivos (c)	Saldo al 31 de diciembre de 2015-1 (d)	Disposiciones del Periodo (e)	Amortizaciones del Periodo (f)	Revaluaciones y Rectificaciones y Otros Ajustes (g)	Saldo Final del Periodo (h) h=d+e-f+g	Pago de Comisiones y demás costos asociados durante el Periodo (j)
1. Deuda Pública (1=A+B)						
A. Corto Plazo (A=a1+a2+a3)						
a1) Instituciones de Crédito						
a2) Títulos y Valores						
a3) Arrendamientos Financieros						
B. Largo Plazo (B=b1+b2+b3)						
b1) Instituciones de Crédito						
b2) Títulos y Valores						
b3) Arrendamientos Financieros						
2. Otros Pasivos	-528 61		2,131,892.04	1,992,406.86	-148014.89	
3. Total de la Deuda Pública y Otros Pasivos (3=1+2)	-528 61				-148014.89	
4. Deuda Contingente 1 (Informativo)						
A. Deuda Contingente 1						
B. Deuda Contingente 2						
C. Deuda Contingente XX						
5. Valor de Instrumentos Bono Cupón Cero Z (Informativo)						
A. Instrumento Bono Cupón Cero 1						
B. Instrumento Bono Cupón Cero 2						
C. Instrumento Bono Cupón Cero XX						

- 1 Se refiere a cualquier financiamiento sin fuente o garantía de pago derivado, que sea asumido de manera solidaria o subsidiaria por las Entidades Federativas con sus Municipios, organismos descentralizados y empresas de participación estatal mayoritaria y fideicomisos, locales o municipales, y por los Municipios con sus respectivos organismos descentralizados y empresas de participación municipal mayoritaria.
- 2 Se refiere al valor del Bono Cupón Cero que respalda el pago de los créditos asociados al mismo (Activo).

Obligaciones a Corto Plazo (k)	Monto Contratado (l)	Plazo Pactado (m)	Tasa de Interés (n)	Comisiones y Costos Relacionados (o)	Tasa Efectiva (p)
4. Obligaciones a Corto Plazo (Informativo)					
A. Crédito 1					
B. Crédito 2					
C. Crédito XX					

- (d) Saldo al 31 de diciembre de 2015-1: Representa el saldo final del periodo inmediato anterior al que se reporta (Cuenta Pública del ejercicio anterior).
- (e) Disposiciones del Periodo: Representa el importe de las contrataciones de financiamiento correspondientes al periodo que se informa.
- (f) Amortizaciones del Periodo: Representa el importe de pago de las amortizaciones de capital correspondientes al periodo que se informa.
- (g) Revaluaciones, Rectificaciones y Otros Ajustes: Representa el monto por el cual el saldo de deuda pública sufre cambios en su importe, cuyo aumento o disminución no derive de algún...
- (h) Saldo Final del Periodo: En esta columna se presenta el importe obtenido de la diferencia entre las Amortizaciones del Periodo (columna f), y la suma del Saldo Inicial del Periodo, de las Dis...
- (i) Pago de Intereses del Periodo: Representa el importe de los intereses derivados del financiamiento, convenidos a pagar durante el periodo que se informa.
- (j) Pago de Comisiones y demás costos asociados durante el Periodo: Representa el importe de las comisiones y otros costos asociados, derivados del financiamiento, convenidos a pagar...
- (k) Obligaciones a Corto Plazo: Muestra las Obligaciones contratadas con Instituciones Financieras a un plazo menor o igual a un año.
- (l) Monto Contratado: Cantidad total pactada en el contrato de financiamiento a que el acreditante pone a disposición del Ente Público.
- (m) Plazo Pactado: Muestra el plazo máximo pactado en meses para el pago y liquidación del financiamiento.
- (n) Tasa de Interés: Tasa de interés ordinaria pactada en el contrato de financiamiento. En caso que la tasa pactada corresponde a una tasa de referencia más una sobre tasa de interés, deberá...
- (o) Comisiones y Costos Relacionados: Incluye los gastos adicionales pagados al acreedor y relacionados con la contratación del financiamiento, incluyendo de forma enunciativa más no limitad...
- (p) Tasa Efectiva: Tasa anual de interés que representa el costo del financiamiento, incluyendo los gastos adicionales derivados de la contratación del financiamiento calculada conforme al Articu...

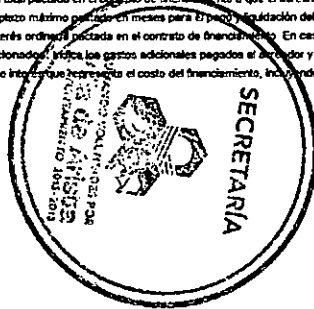

<b>ORGANISMO DE AGUA POTABLE DE VILLA DE ARISTA S.L.P.</b> <b>Informe Analítico de Obligaciones Diferentes de Financiamientos - LDF</b> <b>Del 1 de Enero al 31 de Diciembre de 2016 (b)</b> <b>(PESOS)</b>										
Denominación de las Obligaciones Diferentes de Financiamiento (c)	Fecha del Contrato (d)	Fecha de inicio de operación del proyecto (e)	Fecha de vencimiento (f)	Monto de la inversión pactado (g)	Plazo pactado (h)	Monto promedio mensual del pago de la contraprestación (i)	Monto promedio mensual del pago de la contraprestación correspondiente al pago de inversión (j)	Monto pagado de la inversión al XX de XXXX de 20XN (k)	Monto pagado de la inversión actualizado al XX de XXXX de 20XN (l)	Saldo pendiente por pagar de la Inversión al XX de XXXX de 20XN (m = g - l)
<b>A. Asociaciones Público Privadas (APP's) (A=a+b+c+d)</b> a) APP 1 b) APP 2 c) APP 3 d) APP XX		NO APLICA								
<b>B. Otros Instrumentos (B=a+b+c+d)</b> a) Otro Instrumento 1 b) Otro Instrumento 2 c) Otro Instrumento 3 d) Otro Instrumento XX										
<b>C. Total de Obligaciones Diferentes de Financiamiento (C=A+B)</b>										

(a) Nombre del Ente Público: Este formato se presenta por cada uno de los Entes Públicos de las Entidades Federativas y Municipios, es decir, los poderes Ejecutivo, Legislativo y Judicial; los organismos autónomos; los organismos descentralizados, empresas de participación estatal mayoritaria y fideicomisos, así como cualquier otro ente sobre el que las Entidades Federativas y los Municipios tengan control sobre sus decisiones o acciones. En el caso de la Ciudad de México, el Poder Ejecutivo incluye adicionalmente a sus alcaldías.

(b) Periodo de presentación: Este informe se presenta de forma trimestral acumulando cada periodo del ejercicio, con la desagregación de la información financiera ocurrida entre el inicio y el final del periodo que se informa, así como de manera anual, en la Cuenta Pública.

(c) Denominación de las Obligaciones Diferentes de Financiamiento: Muestra la clasificación de las obligaciones diferentes de Financiamientos del Ente Público correspondiente, no considerados en el Informe Analítico de la Deuda Pública y Otros Pasivos. En este apartado no se reportan las Asociaciones Público-Privadas concluidas.

(d) Fecha del Contrato: Muestra la fecha de suscripción de los contratos o convenios correspondientes a las Obligaciones distintas de Financiamientos contraídas por el Ente Público.

(e) Fecha de inicio de operación del proyecto: Muestra la fecha a partir de la cual se inician las operaciones del proyecto.

(f) Fecha de vencimiento: Muestra la fecha en la que concluye el contrato o convenio de las Obligaciones contraídas, distintas de Financiamientos.

(g) Monto de la inversión pactado: Representa el monto en pesos de la inversión pública productiva del proyecto a valor presente a la fecha de contratación.

(h) Plazo pactado: Muestra el plazo máximo pactado en meses para el pago del servicio de cada Obligación contraída distinta de Financiamientos.

(i) Monto promedio mensual del pago de la contraprestación: Representa el promedio de los pagos mensuales por la contraprestación del servicio.

(j) Monto promedio mensual del pago de la contraprestación correspondiente al pago de la inversión: Representa el promedio de los pagos mensuales de la contraprestación correspondiente al pago de la inversión.

(k) Monto pagado de la inversión al XX de XXXX de 20XN: Representa el pago acumulado histórico correspondiente a la inversión pública productiva a la fecha del informe.

(l) Monto pagado de la inversión actualizado al XX de XXXX de 20XN: Representa el pago acumulado histórico correspondiente a la inversión pública productiva a la fecha del informe, en valor

(m) Saldo pendiente por pagar de la inversión al XX de XXXX de 20XN: Representa el monto pendiente correspondiente al pago de inversión de las Obligaciones distintas de Financiamientos, al periodo que se informa.

ORGANISMO DE AGUA POTABLE DE VILLA DE ARISTA S.L.P.  
 Balance Presupuestario - LDF  
 Del 1 de Enero al 31 de Diciembre de 2016 (b)  
 (PESOS)

Concepto (c)	Estimador	Devengado	Recaudador/ Pagado
	Aprobado (d)		
<b>A. Ingresos Totales (A = A1+A2+A3)</b>	2,755 00	1,895,189	1,895,189
A1. Ingresos de Libre Disposición			
A2. Transferencias Federales Etiquetadas			
A3. Financiamiento Neto			
<b>B. Egresos Presupuestarios<sup>1</sup> (B = B1+B2)</b>		1,844,430	1,844,277
B1. Gasto No Etiquetado (sin incluir Amortización de la Deuda Pública)			
B2. Gasto Etiquetado (sin incluir Amortización de la Deuda Pública)			
<b>C. Remanentes del Ejercicio Anterior (C = C1 + C2)</b>			
C1. Remanentes de Ingresos de Libre Disposición aplicados en el periodo			
C2. Remanentes de Transferencias Federales Etiquetadas aplicados en el periodo			
<b>I. Balance Presupuestario (I = A - B + C)</b>	2,755 00	150,759	150,912
<b>II. Balance Presupuestario sin Financiamiento Neto (II = I - A3)</b>			
<b>III. Balance Presupuestario sin Financiamiento Neto y sin Remanentes del Ejercicio Anterior (III = II - C)</b>			

Concepto	Aprobado	Devengado	Pagado
<b>E. Intereses, Comisiones y Gastos de la Deuda (E = E1+E2)</b>			
E1. Intereses, Comisiones y Gastos de la Deuda con Gasto No Etiquetado			
E2. Intereses, Comisiones y Gastos de la Deuda con Gasto Etiquetado			
<b>IV. Balance Primario (IV = III + E)</b>			

Concepto	Estimador Aprobado	Devengado	Recaudador/ Pagado
<b>F. Financiamiento (F = F1 + F2)</b>			
F1. Financiamiento con Fuente de Pago de Ingresos de Libre Disposición			
F2. Financiamiento con Fuente de Pago de Transferencias Federales Etiquetadas			
<b>G. Amortización de la Deuda (G = G1 + G2)</b>			
G1. Amortización de la Deuda Pública con Gasto No Etiquetado			
G2. Amortización de la Deuda Pública con Gasto Etiquetado			
<b>A3. Financiamiento Neto (A3 = F - G)</b>			

Concepto	Estimador Aprobado	Devengado	Recaudador/ Pagado
<b>A1. Ingresos de Libre Disposición</b>			
<b>A3.1 Financiamiento Neto con Fuente de Pago de Ingresos de Libre Disposición (A3.1 = F1 - G1)</b>			
F1. Financiamiento con Fuente de Pago de Ingresos de Libre Disposición			
G1. Amortización de la Deuda Pública con Gasto No Etiquetado			
<b>B1. Gasto No Etiquetado (sin incluir Amortización de la Deuda Pública)</b>			
<b>C1. Remanentes de Ingresos de Libre Disposición aplicados en el periodo</b>			
<b>V. Balance Presupuestario de Recursos Disponibles (V = A1 + A3.1 - B1 + C1)</b>			
<b>VI. Balance Presupuestario de Recursos Disponibles sin Financiamiento Neto (VI = V - A3.1)</b>			

Concepto	Estimador Aprobado	Devengado	Recaudador/ Pagado
<b>A2. Transferencias Federales Etiquetadas</b>			
<b>A3.2 Financiamiento Neto con Fuente de Pago de Transferencias Federales Etiquetadas (A3.2 = F2 - G2)</b>			
F2. Financiamiento con Fuente de Pago de Transferencias Federales Etiquetadas			
G2. Amortización de la Deuda Pública con Gasto Etiquetado			
<b>B2. Gasto Etiquetado (sin incluir Amortización de la Deuda Pública)</b>			
<b>C2. Remanentes de Transferencias Federales Etiquetadas aplicados en el periodo</b>			
<b>VII. Balance Presupuestario de Recursos Etiquetados (VII = A2 + A3.2 - B2 + C2)</b>			
<b>VIII. Balance Presupuestario de Recursos Etiquetados sin Financiamiento Neto (VIII = VII - A3.2)</b>			



(a) Nombre del Ente Público: Este formato se presenta por cada uno de los Entes Públicos de las Entidades Federativas y Municipios, es decir, los poderes Ejecutivo, Legislativo y Judicial, los organismos autónomos, los organismos descentralizados, empresas de participación estatal mayoritaria y fideicomisos, así como cualquier otro ente sobre el que las Entidades Federativas y los Municipios tengan control sobre sus doblones o acciones. En el caso de la Ciudad de México, el Poder Ejecutivo incluye adicionalmente a sus alcaldías.

(b) Período de presentación: Este informe se presenta de forma trimestral acumulando cada período del ejercicio, con la desagregación de la información financiera ocurrida entre el inicio y el final del período, así como de manera anual, en la Cuenta Pública.

(c) Concepto: Muestra los componentes que determinan el Balance Presupuestario, Balance Presupuestario sin Financiamiento Neto, el Balance Primario, el Balance Presupuestario de Recursos Disponibles, el Balance Presupuestario de Recursos Disponibles sin Financiamiento Neto, el Balance Presupuestario de Recursos Etiquetados, y el Balance Presupuestario de Recursos Etiquetados sin Financiamiento Neto; a través de la identificación de los Ingresos Totales y Egresos Presupuestarios, así como del Financiamiento Neto.

(d) Estimado/Aprobado: Esta información se presentará en términos anualizados.

ORGANISMO DE AGUA POTABLE DE VILLA DE ARISTA

Estado Analítico de Ingresos Detallado - LDF

Del 1 de enero al 31 de Diciembre de 2016 (b)

(PESOS)

Concepto	Ingreso					Diferencia (e)
	Estimado (d)	Ampliaciones/ (Reducciones)	Modificado	Devengado	Recaudado	
<b>Ingresos de Libre Disposición</b>						
A. Impuestos						
B. Cuotas y Aportaciones de Seguridad Social						
C. Contribuciones de Mejoras						
D. Derechos	855,000	3,297.67	858,297.67	679,211.54	679,211.51	0
E. Productos						
F. Aprovechamientos						
G. Ingresos por Ventas de Bienes y Servicios						
H. Participaciones (H=h1+h2+h3+h4+h5+h6+h7+h8+h9+h10+h11)						
h1) Fondo General de Participaciones	1,900,000		1,900,000	1,315,977.00	1,315,977.00	0
h2) Fondo de Fomento Municipal						
h3) Fondo de Fiscalización y Recaudación						
h4) Fondo de Compensación						
h5) Fondo de Extracción de Hidrocarburos						
h6) Impuesto Especial Sobre Producción y Servicios						
h7) 0.136% de la Recaudación Federal Participable						
h8) 3.17% Sobre Extracción de Petróleo						
h9) Gasolinas y Diésel						
h10) Fondo del Impuesto Sobre la Renta						
h11) Fondo de Estabilización de los Ingresos de las Entidades Federativas						
I. Incentivos Derivados de la Colaboración Fiscal (I=i1+i2+i3+i4+i5)						
i1) Tenencia o Uso de Vehículos						
i2) Fondo de Compensación ISAN						

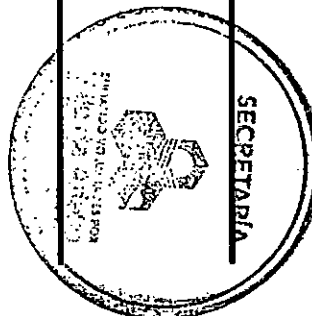

**ORGANISMO DE AGUA POTABLE DE VILLA DE ARISTA**

Estado Analítico de Ingresos Detallado - LDF

Del 1 de enero al 31 de Diciembre de 2016 (b)

(PESOS)

Concepto	Ingreso					Diferencia (e)
	Estimado (d)	Ampliaciones/ (Reducciones)	Modificado	Devengado	Recaudado	
i3) Impuesto Sobre Automóviles Nuevos i4) Fondo de Compensación de Repecos-Intermedios i5) Otros Incentivos Económicos  J. Transferencias K. Convenios k1) Otros Convenios y Subsidios  L. Otros Ingresos de Libre Disposición (L=I1+I2) I1) Participaciones en Ingresos Locales I2) Otros Ingresos de Libre Disposición  <b>I. Total de Ingresos de Libre Disposición</b> (I=A+B+C+D+E+F+G+H+I+J+K+L)						
<b>Ingresos Excedentes de Ingresos de Libre Disposición</b>	2,755,000	3,297.67	2,758,297.67	1,995,188.54	1,995,188.51	0
<b>Transferencias Federales Etiquetadas</b> A. Aportaciones (A=a1+a2+a3+a4+a5+a6+a7+a8) a1) Fondo de Aportaciones para la Nómina Educativa y Gasto Operativo  a2) Fondo de Aportaciones para los Servicios de Salud  a3) Fondo de Aportaciones para la Infraestructura Social a4) Fondo de Aportaciones para el Fortalecimiento de los Municipios y de las Demarcaciones Territoriales del Distrito Federal  a5) Fondo de Aportaciones Múltiples						

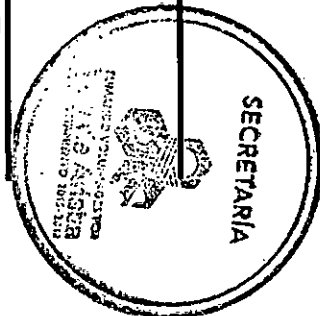

**ORGANISMO DE AGUA POTABLE DE VILLA DE ARISTA**

Estado Analítico de Ingresos Detallado - LDF

Del 1 de enero al 31 de Diciembre de 2016 (b)

(PESOS)

Concepto	Ingreso					Diferencia (e)
	Estimado (d)	Ampliaciones/ (Reducciones)	Modificado	Devengado	Recaudado	
a6) Fondo de Aportaciones para la Educación Tecnológica y de Adultos						
a7) Fondo de Aportaciones para la Seguridad Pública de los Estados y del Distrito Federal						
a8) Fondo de Aportaciones para el Fortalecimiento de las Entidades Federativas						
<b>B. Convenios (B=b1+b2+b3+b4)</b>						
b1) Convenios de Protección Social en Salud						
b2) Convenios de Descentralización						
b3) Convenios de Reasignación						
b4) Otros Convenios y Subsidios						
<b>C. Fondos Distintos de Aportaciones (C=c1+c2)</b>						
c1) Fondo para Entidades Federativas y Municipios Productores de Hidrocarburos						
c2) Fondo Minero						
<b>D. Transferencias, Subsidios y Subvenciones, y Pensiones y Jubilaciones</b>						
<b>E. Otras Transferencias Federales Etiquetadas</b>						
<b>II. Total de Transferencias Federales Etiquetadas (II = A + B + C + D + E)</b>						
<b>III. Ingresos Derivados de Financiamientos (III = A)</b>						
A. Ingresos Derivados de Financiamientos						
<b>IV. Total de Ingresos (IV = I + II + III)</b>						
Datos Informativos						

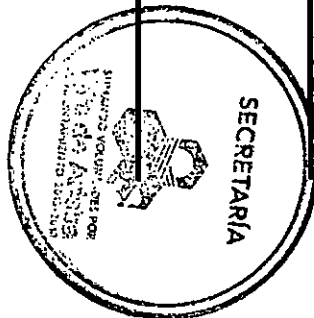



**ORGANISMO DE AGUA POTABLE DE VILLA DE ARISTA**

Estado Analítico de Ingresos Detallado - LDF

Del 1 de enero al 31 de Diciembre de 2016 (b)

(PESOS)

Concepto	Ingreso					Diferencia (e)
	Estimado (d)	Ampliaciones/ (Reducciones)	Modificado	Devengado	Recaudado	
1. Ingresos Derivados de Financiamientos con Fuente de Pago de Ingresos de Libre Disposición						
2. Ingresos Derivados de Financiamientos con Fuente de Pago de Transferencias Federales Etiquetadas						
3. Ingresos Derivados de Financiamientos (3 = 1 + 2)						

(a) **Nombre del Ente Público:** Este estado analítico se presenta por cada uno de los Entes Públicos de las Entidades Federativas y Municipios, es decir, los poderes Ejecutivo, Legislativo y Judicial; los organismos autónomos; los organismos descentralizados, empresas de participación estatal mayoritaria y fideicomisos, así como cualquier otro ente sobre el que las Entidades Federativas y los Municipios tengan control sobre sus decisiones o acciones. En el caso de la Ciudad de México, el Poder Ejecutivo incluye adicionalmente a sus alcaldías.

(b) **Periodo de presentación:** Este informe se presenta de forma trimestral acumulando cada periodo del ejercicio, con la desagregación de la información financiera ocurrida entre el inicio y el final del periodo que se informa, así como de manera anual, en la Cuenta Pública.

(c) **Concepto:** Muestra la clasificación de los ingresos a partir de la desagregación de Ingresos de Libre Disposición, Transferencias Federales Etiquetadas e Ingresos Derivados de Financiamientos.

(d) **Estimado:** Esta información se presentará en términos anualizados.

(e) **Diferencia:** Representa el importe obtenido de la diferencia entre el Ingreso Recaudado y el Ingreso Estimado.

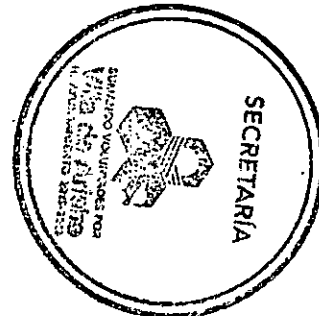

**ORGANISMO DE AGUA POTABLE DE VILLA DE ARISTA S.L.P.**  
**Estado Analítico del Ejercicio del Presupuesto de Egresos Detallado - LDF**  
**Clasificación por Objeto del Gasto (Capítulo y Concepto)**  
**Del 1 de enero al 31 de Diciembre de 2016 (b)**  
**(PESOS)**

Concepto (c)	Egresos					Subejercicio (e)
	Aprobado (d)	Ampliaciones/ (Reducciones)	Modificado	Devengado	Pagado	
<b>I. Gasto No Etiquetado (I=A+B+C+D+E+F+G+H+I)</b>	<b>1,032,000</b>	<b>0</b>	<b>1,032,000</b>	<b>832,080</b>	<b>831,927</b>	<b>199,920</b>
<b>A. Servicios Personales (A=a1+a2+a3+a4+a5+a6+a7)</b>						
a1) Remuneraciones al Personal de Carácter Permanente	800,000	0	800,000	692,346	692,193	107,654
a2) Remuneraciones al Personal de Carácter Transitorio	30,000	0	30,000	20,520	20,520	9,480
a3) Remuneraciones Adicionales y Especiales	160,000	0	160,000	98,446	98,446	61,554
a4) Seguridad Social						
a5) Otras Prestaciones Sociales y Económicas	35,000	0	35,000	20,768	20,768	14,232
a6) Previsiones	7,000	0	7,000			7,000
a7) Pago de Estímulos a Servidores Públicos						
<b>B. Materiales y Suministros (B=b1+b2+b3+b4+b5+b6+b7+b8+b9)</b>	<b>266,000</b>	<b>0</b>	<b>266,000</b>	<b>97,025</b>	<b>97,025</b>	<b>168,975</b>
b1) Materiales de Administración, Emisión de Documentos y Artículos Oficiales	27,000	0	27,000	7,873	7,873	19,127
b2) Alimentos y Utensilios	4,000	0	4,000			4,000
b3) Materias Primas y Materiales de Producción y Comercialización						
b4) Materiales y Artículos de Construcción y de Reparación	12,000	0	12,000			12,000
b5) Productos Químicos, Farmacéuticos y de Laboratorio	42,000	0	42,000	13,396	13,396	28,604
b6) Combustibles, Lubricantes y Aditivos	115,000	0	115,000	62,275	62,275	52,725
b7) Vestuario, Blancos, Prendas de Protección y Artículos Deportivos	5,000	0	5,000			5,000
b8) Materiales y Suministros Para Seguridad						
b9) Herramientas, Refacciones y Accesorios Menores	61,000	0	61,000	13,482	13,482	47,518
<b>C. Servicios Generales (C=c1+c2+c3+c4+c5+c6+c7+c8+c9)</b>	<b>1,312,000</b>	<b>0</b>	<b>1,312,000</b>	<b>915,325</b>	<b>915,325</b>	<b>396,675</b>
c1) Servicios Básicos	1,271,000	0	1,271,000	905,566	905,556	365,434
c2) Servicios de Arrendamiento						
c3) Servicios Profesionales, Científicos, Técnicos y Otros Servicios						
c4) Servicios Financieros, Bancarios y Comerciales	6,000	0	6,000	2,682	2,682	3,318
c5) Servicios de Instalación, Reparación, Mantenimiento y Conservación						
c6) Servicios de Comunicación Social y Publicidad						
c7) Servicios de Traslado y Viáticos	15,000	0	15,000	7,077	7,077	7,923
c8) Servicios Oficiales	20,000	0	20,000			20,000
c9) Otros Servicios Generales						
<b>D. Transferencias, Asignaciones, Subsidios y Otras Ayudas (D=d1+d2+d3+d4+d5+d6+d7+d8+d9)</b>						
d1) Transferencias Internas y Asignaciones al Sector Público						
d2) Transferencias al Resto del Sector Público						
d3) Subsidios y Subvenciones						
d4) Ayudas Sociales						
d5) Pensiones y Jubilaciones						
d6) Transferencias a Fideicomisos, Mandatos y Otros Análogos						
d7) Transferencias a la Seguridad Social						
d8) Donativos						
d9) Transferencias al Exterior						
<b>E. Bienes Muebles, Inmuebles e Intangibles (E=e1+e2+e3+e4+e5+e6+e7+e8+e9)</b>	<b>105,000</b>	<b>0</b>	<b>105,000</b>			<b>105,000</b>
e1) Mobiliario y Equipo de Administración	15,000	0	15,000			15,000
e2) Mobiliario y Equipo Educativo y Recreativo						
e3) Equipo e Instrumental Médico y de Laboratorio						
e4) Vehículos y Equipo de Transporte	50,000	0	50,000			50,000
e5) Equipo de Defensa y Seguridad						
e6) Maquinaria, Otros Equipos y Herramientas	30,000	0	30,000			30,000
e7) Activos Biológicos						
e8) Bienes Inmuebles						

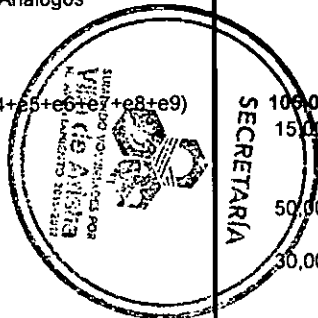

**ORGANISMO DE AGUA POTABLE DE VILLA DE ARISTA S.L.P.**  
**Estado Analítico del Ejercicio del Presupuesto de Egresos Detallado - LDF**  
**Clasificación por Objeto del Gasto (Capítulo y Concepto)**  
**Del 1 de enero al 31 de Diciembre de 2016 (b)**  
**(PESOS)**

Concepto (c)	Egresos				Subejercicio (e)	
	Aprobado (d)	Ampliaciones/ (Reducciones)	Modificado	Devengado		Pagado
e9) Activos Intangibles	10,000	0	10,000			10,000
F. Inversión Pública (F=f1+f2+f3)						
f1) Obra Pública en Bienes de Dominio Público						
f2) Obra Pública en Bienes Propios						
f3) Proyectos Productivos y Acciones de Fomento						
G. Inversiones Financieras y Otras Provisiones (G=g1+g2+g3+g4+g5+g6+g7)	40,000	0	40,000			40,000
g1) Inversiones Para el Fomento de Actividades Productivas						
g2) Acciones y Participaciones de Capital						
g3) Compra de Títulos y Valores						
g4) Concesión de Préstamos						
g5) Inversiones en Fideicomisos, Mandatos y Otros Análogos						
Fideicomiso de Desastres Naturales (Informativo)						
g6) Otras Inversiones Financieras						
g7) Provisiones para Contingencias y Otras Erogaciones Especiales						
H. Participaciones y Aportaciones (H=h1+h2+h3)						
h1) Participaciones						
h2) Aportaciones						
h3) Convenios						
I. Deuda Pública (I=i1+i2+i3+i4+i5+i6+i7)						
i1) Amortización de la Deuda Pública						
i2) Intereses de la Deuda Pública						
i3) Comisiones de la Deuda Pública						
i4) Gastos de la Deuda Pública						
i5) Costo por Coberturas						
i6) Apoyos Financieros						
i7) Adeudos de Ejercicios Fiscales Anteriores (ADEFAS)	40,000	0	40,000			40,000
<b>II. Gasto Etiquetado (II=A+B+C+D+E+F+G+H+I)</b>						
A. Servicios Personales (A=a1+a2+a3+a4+a5+a6+a7)						
a1) Remuneraciones al Personal de Carácter Permanente						
a2) Remuneraciones al Personal de Carácter Transitorio						
a3) Remuneraciones Adicionales y Especiales						
a4) Seguridad Social						
a5) Otras Prestaciones Sociales y Económicas						
a6) Provisiones						
a7) Pago de Estímulos a Servidores Públicos						
B. Materiales y Suministros (B=b1+b2+b3+b4+b5+b6+b7+b8+b9)						
b1) Materiales de Administración, Emisión de Documentos y Artículos Oficiales						
b2) Alimentos y Utensilios						
b3) Materias Primas y Materiales de Producción y Comercialización						
b4) Materiales y Artículos de Construcción y de Reparación						
b5) Productos Químicos, Farmacéuticos y de Laboratorio						
b6) Combustibles, Lubricantes y Aditivos						
b7) Vestuario, Blancos, Prendas de Protección y Artículos Deportivos						
b8) Materiales y Suministros Para Seguridad						
b9) Herramientas, Refacciones y Accesorios Menores						
C. Servicios Generales (C=c1+c2+c3+c4+c5+c6+c7+c8+c9)						

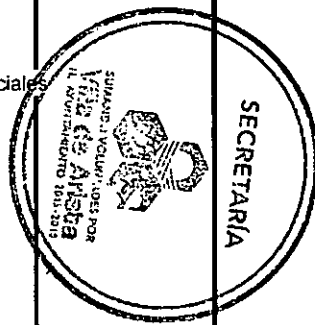

**ORGANISMO DE AGUA POTABLE DE VILLA DE ARISTA S.L.P.**  
**Estado Analítico del Ejercicio del Presupuesto de Egresos Detallado - LDF**  
**Clasificación por Objeto del Gasto (Capítulo y Concepto)**  
**Del 1 de enero al 31 de Diciembre de 2016 (b)**  
**(PESOS)**

Concepto (c)	Egresos					Subejercicio (e)
	Aprobado (d)	Ampliaciones/ (Reducciones)	Modificado	Devengado	Pagado	
c1) Servicios Básicos c2) Servicios de Arrendamiento c3) Servicios Profesionales, Científicos, Técnicos y Otros Servicios c4) Servicios Financieros, Bancarios y Comerciales c5) Servicios de Instalación, Reparación, Mantenimiento y Conservación c6) Servicios de Comunicación Social y Publicidad c7) Servicios de Traslado y Viáticos c8) Servicios Oficiales c9) Otros Servicios Generales D. Transferencias, Asignaciones, Subsidios y Otras Ayudas (D=d1+d2+d3+d4+d5+d6) d1) Transferencias Internas y Asignaciones al Sector Público d2) Transferencias al Resto del Sector Público d3) Subsidios y Subvenciones d4) Ayudas Sociales d5) Pensiones y Jubilaciones d6) Transferencias a Fideicomisos, Mandatos y Otros Análogos d7) Transferencias a la Seguridad Social d8) Donativos d9) Transferencias al Exterior E. Bienes Muebles, Inmuebles e Intangibles (E=e1+e2+e3+e4+e5+e6+e7+e8+e9) e1) Mobiliario y Equipo de Administración e2) Mobiliario y Equipo Educativo y Recreativo e3) Equipo e Instrumental Médico y de Laboratorio e4) Vehículos y Equipo de Transporte e5) Equipo de Defensa y Seguridad e6) Maquinaria, Otros Equipos y Herramientas e7) Activos Biológicos e8) Bienes Inmuebles e9) Activos Intangibles F. Inversión Pública (F=f1+f2+f3) f1) Obra Pública en Bienes de Dominio Público f2) Obra Pública en Bienes Propios f3) Proyectos Productivos y Acciones de Fomento G. Inversiones Financieras y Otras Provisiones (G=g1+g2+g3+g4+g5+g6+g7) g1) Inversiones Para el Fomento de Actividades Productivas g2) Acciones y Participaciones de Capital g3) Compra de Títulos y Valores g4) Concesión de Préstamos g5) Inversiones en Fideicomisos, Mandatos y Otros Análogos Fideicomiso de Desastres Naturales (Informativo) g6) Otras Inversiones Financieras g7) Provisiones para Contingencias y Otras Erogaciones Especiales H. Participaciones y Aportaciones (H=h1+h2+h3) h1) Participaciones h2) Aportaciones h3) Convenios I. Deuda Pública (I=i1+i2+i3+i4+i5+i6+i7) i1) Amortización de la Deuda Pública						

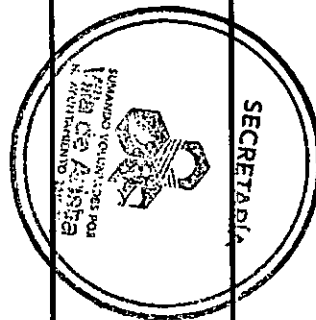

**ORGANISMO DE AGUA POTABLE DE VILLA DE ARISTA S.L.P.**  
**Estado Analítico del Ejercicio del Presupuesto de Egresos Detallado - LDF**  
**Clasificación por Objeto del Gasto (Capítulo y Concepto)**  
**Del 1 de enero al 31 de Diciembre de 2016 (b)**  
**(PESOS)**

Concepto (c)	Egresos					Subejercicio (e)
	Aprobado (d)	Ampliaciones/ (Reducciones)	Modificado	Devengado	Pagado	
i2) Intereses de la Deuda Pública i3) Comisiones de la Deuda Pública i4) Gastos de la Deuda Pública i5) Costo por Coberturas i6) Apoyos Financieros i7) Adeudos de Ejercicios Fiscales Anteriores (ADEFAS)						
<b>III. Total de Egresos (III = I + II)</b>	<b>2,755,000</b>	<b>0</b>	<b>2,755,000</b>	<b>1,844,430</b>	<b>1,844,277</b>	<b>910,570</b>

(d) Aprobado: Esta información se presentará en términos anualizados.

(e) Subejercicio: Representa el importe obtenido de la diferencia entre el Egreso Modificado y el Egreso Devengado.

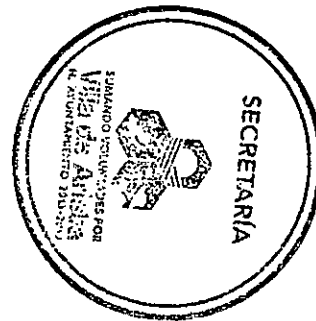

**ORGANISMO DE AGUA POTABLE DE VILLA DE ARISTA S.L.P.**  
**Estado Analítico del Ejercicio del Presupuesto de Egresos Detallado - LDF**  
**Clasificación Administrativa**  
**Del 1 de enero al 31 de Diciembre de 2016 (b)**  
**(PESOS)**

Concepto (c)	Egresos					Subejercicio (e)
	Aprobado (d)	Ampliaciones / (Reducciones)	Modificado	Devengado	Pagado	
<b>I. Gasto No Etiquetado</b> <b>(I=A+B+C+D+E+F+G+H)</b>	2,755,000		2,755,000	1,844,430	1,844,277	910,570
A. Dependencia o Unidad Administrativa 1	2,755,000	0	2,755,000	1,844,430	1,844,277	910,570
B. Dependencia o Unidad Administrativa 2						
C. Dependencia o Unidad Administrativa 3						
D. Dependencia o Unidad Administrativa 4						
E. Dependencia o Unidad Administrativa 5						
F. Dependencia o Unidad Administrativa 6						
G. Dependencia o Unidad Administrativa 7						
H. Dependencia o Unidad Administrativa xx						
<b>II. Gasto Etiquetado</b> <b>(II=A+B+C+D+E+F+G+H)</b>						
A. Dependencia o Unidad Administrativa 1						
B. Dependencia o Unidad Administrativa 2						
C. Dependencia o Unidad Administrativa 3						
D. Dependencia o Unidad Administrativa 4						
E. Dependencia o Unidad Administrativa 5						
F. Dependencia o Unidad Administrativa 6						
G. Dependencia o Unidad Administrativa 7						
H. Dependencia o Unidad Administrativa xx						
<b>III. Total de Egresos (III = I + II)</b>	2,755,000	0	2,755,000	1,844,430	1,844,277	910,570



(d) Aprobado: Esta información se presentará en términos anualizados.

(e) Subejercicio: Representa el importe obtenido de la diferencia entre el Egreso Modificado y el Egreso Devengado.

**ORGANISMO DE AGUA POTABLE DE VILLA DE ARISTA S.L.P.**  
**Estado Analítico del Ejercicio del Presupuesto de Egresos Detallado - LDF**  
**Clasificación Funcional (Finalidad y Función)**  
**Del 1 de enero Al 31 de Diciembre de 2016 (b)**  
**(PESOS)**

Concepto (c)	Egresos					Subejercicio (e)
	Aprobado (d)	Ampliaciones / (Reducciones)	Modificado	Devengado	Pagado	
<b>I. Gasto No Etiquetado (I=A+B+C+D)</b>						
<b>A. Gobierno (A=a1+a2+a3+a4+a5+a6+a7+a8)</b>	2,755,000	0	2,755,000	1,844,430	1,844,277	910,570
a1) Legislación						
a2) Justicia						
a3) Coordinación de la Política de Gobierno						
a4) Relaciones Exteriores						
a5) Asuntos Financieros y Hacendarios	2,755,000	0	2,755,000	1,844,430	1,844,277	910,570
a6) Seguridad Nacional						
a7) Asuntos de Orden Público y de Seguridad Interior						
a8) Otros Servicios Generales						
<b>B. Desarrollo Social (B=b1+b2+b3+b4+b5+b6+b7)</b>						
b1) Protección Ambiental						
b2) Vivienda y Servicios a la Comunidad						
b3) Salud						
b4) Recreación, Cultura y Otras Manifestaciones Sociales						
b5) Educación						
b6) Protección Social						
b7) Otros Asuntos Sociales						
<b>C. Desarrollo Económico (C=c1+c2+c3+c4+c5+c6+c7+c8+c9)</b>						
c1) Asuntos Económicos, Comerciales y Laborales en General						
c2) Agropecuaria, Silvicultura, Pesca y Caza						
c3) Combustibles y Energía						
c4) Minería, Manufacturas y Construcción						
c5) Transporte						
c6) Comunicaciones						
c7) Turismo						
c8) Ciencia, Tecnología e Innovación						
c9) Otras Industrias y Otros Asuntos Económicos						
<b>D. Otras No Clasificadas en Funciones Anteriores (D=d1+d2+d3+d4)</b>						
d1) Transacciones de la Deuda Pública / Costo Financiero de la Deuda						
d2) Transferencias, Participaciones y Aportaciones Entre Diferentes Niveles y Ordenes de Gobierno						
d3) Saneamiento del Sistema Financiero						
d4) Adeudos de Ejercicios Fiscales Anteriores						
<b>II. Gasto Etiquetado (II=A+B+C+D)</b>						
<b>A. Gobierno (A=a1+a2+a3+a4+a5+a6+a7+a8)</b>						
a1) Legislación						
a2) Justicia						
a3) Coordinación de la Política de Gobierno						
a4) Relaciones Exteriores						



**ORGANISMO DE AGUA POTABLE DE VILLA DE ARISTA S.L.P.**  
**Estado Analítico del Ejercicio del Presupuesto de Egresos Detallado - LDF**  
**Clasificación Funcional (Finalidad y Función)**  
**Del 1 de enero Al 31 de Diciembre de 2016 (b)**  
**(PESOS)**

Concepto (c)	Egresos					Subejercicio (e)
	Aprobado (d)	Ampliaciones / (Reducciones)	Modificado	Devengado	Pagado	
a5) Asuntos Financieros y Hacendarios a6) Seguridad Nacional a7) Asuntos de Orden Público y de Seguridad Interior a8) Otros Servicios Generales  <b>B. Desarrollo Social (B=b1+b2+b3+b4+b5+b6+b7)</b> b1) Protección Ambiental b2) Vivienda y Servicios a la Comunidad b3) Salud b4) Recreación, Cultura y Otras Manifestaciones Sociales b5) Educación b6) Protección Social b7) Otros Asuntos Sociales  <b>C. Desarrollo Económico (C=c1+c2+c3+c4+c5+c6+c7+c8+c9)</b> c1) Asuntos Económicos, Comerciales y Laborales en General c2) Agropecuaria, Silvicultura, Pesca y Caza c3) Combustibles y Energía c4) Minería, Manufacturas y Construcción c5) Transporte c6) Comunicaciones c7) Turismo c8) Ciencia, Tecnología e Innovación c9) Otras Industrias y Otros Asuntos Económicos  <b>D. Otras No Clasificadas en Funciones Anteriores (D=d1+d2+d3+d4)</b> d1) Transacciones de la Deuda Pública / Costo Financiero de la Deuda d2) Transferencias, Participaciones y Aportaciones Entre Diferentes Niveles y Ordenes de Gobierno d3) Saneamiento del Sistema Financiero d4) Adeudos de Ejercicios Fiscales Anteriores						
<b>III. Total de Egresos (III = I + II)</b>	2,755,000	0	2,755,000	1,844,430	1,844,277	910,570

(d) Aprobado: Esta información se presentará en términos anualizados.

(e) Subejercicio: Representa el importe obtenido de la diferencia entre el Egreso Modificado y el Egreso Devengado.





**ORGANISMO DE AGUA POTABLE DE VILLA DE ARISTA S.L.P**  
**Estado Analítico del Ejercicio del Presupuesto de Egresos Detallado - LDF**  
**Clasificación de Servicios Personales por Categoría**  
**Del 1 de enero al 31 de Diciembre de 2016 (b)**  
**(PESOS)**

Concepto (c)	Egresos					Subejercicio (e)
	Aprobado (d)	Ampliaciones/ (Reducciones)	Modificado	Devengado	Pagado	
I. Gasto No Etiquetado (I=A+B+C+D+E+F)	2,715,000	0	2,715,000	1,844,430	1,844,277	870,570
A. Personal Administrativo y de Servicio Público	2,715,000	0	2,715,000	1,844,430	1,844,277	870,570
B. Magisterio						
C. Servicios de Salud (C=c1+c2)						
c1) Personal Administrativo						
c2) Personal Médico, Paramédico y afin						
D. Seguridad Pública						
E. Gastos asociados a la implementación de nuevas leyes federales o reformas a las mismas (E = e1 + e2)						
e1) Nombre del Programa o Ley 1						
e2) Nombre del Programa o Ley 2						
F. Sentencias laborales definitivas						
II. Gasto Etiquetado (II=A+B+C+D+E+F)						
A. Personal Administrativo y de Servicio Público						
B. Magisterio						
C. Servicios de Salud (C=c1+c2)						
c1) Personal Administrativo						
c2) Personal Médico, Paramédico y afin						
D. Seguridad Pública						
E. Gastos asociados a la implementación de nuevas leyes federales o reformas a las mismas (E = e1 + e2)						
e1) Nombre del Programa o Ley 1						
e2) Nombre del Programa o Ley 2						
F. Sentencias laborales definitivas						
III. Total del Gasto en Servicios Personales (III = I + II)	2,715,000	0	2,715,000	1,844,430	1,844,277	870,570

(d) Aprobado: Esta información se presentará en términos anualizados.

(e) Subejercicio: Representa el importe obtenido de la diferencia entre el Egreso Modificado y el Egreso Devengado

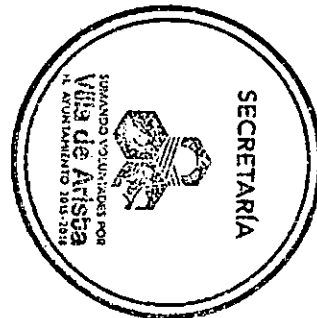

**Cuenta Pública 2016**  
**ORGANISMO DE AGUA POTABLE DE VILLA DE ARISTA**  
**Gasto por Categoría Programática**  
**Del 1 de enero al 31 de diciembre de 2016**

Concepto	Egresos					Subejercicio
	Aprobado	Ampliaciones/ (Reducciones)	Modificado	Devengado	Pagado	
	1	2	3 = (1 + 2)	4	5	
Programas	2,715,000	0	2,715,000	1,844,430	1,844,277	870,570
Subsidios Sector Social y Privado o Entidades Federativas y Municipios	0	0	0	0	0	0
Sujetos a Reglas de Operación	0	0	0	0	0	0
Otros Subsidios	0	0	0	0	0	0
Desempeño de las Funciones	2,715,000	0	2,715,000	1,844,430	1,844,277	870,570
Prestación de Servicios Públicos	2,715,000	0	2,715,000	1,844,430	1,844,277	870,570
Provisión de Bienes Públicos	0	0	0	0	0	0
Planeación, seguimiento y evaluación de políticas públicas	0	0	0	0	0	0
Promoción y fomento	0	0	0	0	0	0
Regulación y supervisión	0	0	0	0	0	0
Funciones de las Fuerzas Armadas (Únicamente Gobierno Federal)	0	0	0	0	0	0
Específicos	0	0	0	0	0	0
Proyectos de Inversión	0	0	0	0	0	0
Administrativos y de Apoyo	0	0	0	0	0	0
Apoyo al proceso presupuestario y para mejorar la eficiencia Institucional	0	0	0	0	0	0
Apoyo a la función pública y al mejoramiento de la gestión	0	0	0	0	0	0
Operaciones ajenas	0	0	0	0	0	0
Compromisos	0	0	0	0	0	0
Obligaciones de cumplimiento de resolución jurisdiccional	0	0	0	0	0	0
Desastres Naturales	0	0	0	0	0	0
Obligaciones	0	0	0	0	0	0
Pensiones y jubilaciones	0	0	0	0	0	0
Aportaciones a la seguridad social	0	0	0	0	0	0
Aportaciones a fondos de estabilización	0	0	0	0	0	0
Aportaciones a fondos de inversión y reestructura de pensiones	0	0	0	0	0	0
Programas de Gasto Federalizado (Gobierno Federal)	0	0	0	0	0	0
Gasto Federalizado	0	0	0	0	0	0
Participaciones a entidades federativas y municipios	0	0	0	0	0	0
Costo financiero, deuda o apoyos a deudores y ahorradores de la banca	0	0	0	0	0	0
Adeudos de ejercicios fiscales anteriores	40,000	0	40,000	0	0	40,000
<b>Total del Gasto</b>	<b>2,755,000</b>	<b>0</b>	<b>2,755,000</b>	<b>1,844,430</b>	<b>1,844,277</b>	<b>910,570</b>

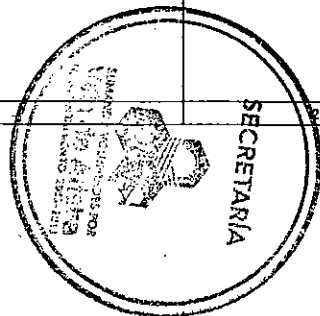

**ESTATUS DE PROCEDIMIENTOS, CIVILES, PENALES,  
ADMINISTRATIVOS Y LABORALES, EN LOS QUE EL  
ENTE ES PARTE**

El Organismo tubo un Juicio laboral el cual convenio con el trabajador para lo cual anexo copia de Convenio de Terminación de la Relación de Trabajo.



BUENO POR \$2,300.00

El suscrito, **PEDRO LUIS DOMINGUEZ TORRES**, en fecha 30 de junio de 2016, di por terminada mi Relación de Trabajo, renunciando voluntariamente a mi empleo en el puesto de cobrador a domicilio del Organismo de Agua Potable del Municipio de Villa de Arista, San Luis Potosí, en términos de la fracción I del artículo 54 fracción Primera de La Ley de los Trabajadores al Servicio de Las instituciones Públicas del Estado de San Luis Potosí, por lo que, en esta fecha, recibo a mi entera satisfacción la cantidad de \$2,300.00 DOS MIL TRESCIENTOS PESOS 00/100 M.N., mediante Cheque No. 00252, de la cuenta número 00352462043 DEL BANCO MERCANTIL DEL NORTE S, A. INSTITUCIÓN DE BANCA MULTIPLE, GRUPO FINANCIERO BANORTE.

Por concepto del segundo pago pactado y que corresponde a la liquidación y pago final de todas y cada una de mis prestaciones laborales ordinarias y extraordinarias, legales como contractuales que tengo derecho, de conformidad con el Contrato de terminación de la relación de trabajo que se anexa al presente, signado en fecha 04 de junio de 2016, entre el suscrito y la moral oficial en su calidad de patrón.



Por tal motivo extiendo el más amplio y valedero RECIBO FINQUITO que en derecho proceda, haciendo constar que no se me adeuda prestación alguna de ninguna naturaleza, firmando el presente para constancia, en presencia de dos testigos de asistencia que dan fe.

En el Municipio de Villa de Arista del Estado de San Luis Potosí, a los 29 días del mes de julio del año 2016.

Atentamente:

**PEDRO LUIS DOMINGUEZ TORRES**

TESTIGOS: /

## CONVENIO DE TERMINACION DE LA RELACION DE TRABAJO

Convenio que celebran por una parte, el **C. GILBERTO RAMIREZ MONSIVAIS** en su calidad de **DIRECTOR DEL ORGANISMO OPERADOR DE AGUA POTABLE DE VILLA DE ARISTA DEL ESTADO DE SAN LUIS POTOSÍ**, con domicilio en Jardín Juárez S/N, Zona Centro, Villa de Arista, San Luis Potosí; y por la otra, el **C. PEDRO LUIS DOMINGUEZ TORRES**, mayor de edad, con domicilio ampliamente conocido en la Cabecera del Municipio de Villa de Arista, San Luis Potosí, quien comparece por derechos propios, con arreglo a las siguientes:

### DECLARACIONES:

I.- El trabajador, **C. PEDRO LUIS DOMINGUEZ TORRES**, declara que ingreso a prestar sus servicios para el **ORGANISMO OPERADOR DE AGUA POTABLE DE VILLA DE ARISTA DEL ESTADO DE SAN LUIS POTOSÍ** con el puesto de **COBRADOR A DOMICILIO**, el día 15 de enero de 2013, y que la fecha en que termino la prestación de sus servicios, que fue el día 30 de junio de 2016, desempeñaba el puesto de **COBRADOR A DOMICILIO**, obteniendo un salario diario de \$153.33 CIENTO CINCUENTA Y TRES PESOS 33/100; y agrega que, por convenir a sus intereses da por terminada voluntariamente la relación de trabajo, en los términos del presente convenio

II.- En tal virtud, suscriben el presente convenio, y las partes se reconocen mutua y expresamente la personalidad con que comparecen para la celebración de este Convenio, y en forma declaran que no hay dolo, error, violencia ni algún otro vicio del consentimiento que lo invalide, el que otorgan al tenor de las siguientes,

### CLAUSULAS:

**PRIMERA:** El trabajador, **C. PEDRO LUIS DOMINGUEZ TORRES**, da por terminada voluntariamente la relación de trabajo, en términos de la carta renuncia que se agrega al presente, con el **ORGANISMO OPERADOR DE AGUA POTABLE DE VILLA DE ARISTA DEL ESTADO DE SAN LUIS POTOSÍ**, y en los términos del artículo 54 fracción I de La Ley de los Trabajadores al Servicio de Las Instituciones Públicas del Estado de San Luis Potosí; haciendo constar que de conformidad con el presente no se le adeuda cantidad alguna por concepto salarios devengados, prima descansos obligatorios, horas extraordinarias, séptimos días, ni por ningún otro concepto, hasta la fecha de la suscripción del presente, exceptuándose la cantidad de **\$1,424.12 UN MIL CUATROCIENTOS VEINTICUATRO PESOS y 12/100 M.N.**, por concepto de vacaciones no disfrutadas proporcionales correspondientes a los últimos 5 meses y 15 días laborados, 01 primero de enero al 15 de junio del 2016, de conformidad con el artículo 76 y 79 de la Ley Federal del Trabajo, de aplicación supletoria a la burocrática estatal; la cantidad de **\$569.64 QUINIENTOS SESENTA Y NUEVE y 69/100 M.N.**, por conceptos de prima vacacional proporcional a los últimos cinco meses y quince días laborados comprendiendo hasta la fecha de la terminación de la relación laboral; y la cantidad de **\$3,584.85 TRES MIL QUINIENTOS OCHENTA Y CUATRO PESOS 85/100 M. N.**, por aguinaldo proporcional a los últimos cinco meses y quince días laborados.



de trabajo con el ORGANISMO OPERADOR DE AGUA POTABLE DE VILLA DE ARISTA DEL ESTADO DE SAN LUIS POTOSÍ.

**SEGUNDA:** El señor GILBERTO RAMIREZ MONSIVAIS, en representación del ORGANISMO OPERADOR DE AGUA POTABLE DE VILLA DE ARISTA DEL ESTADO DE SAN LUIS POTOSÍ, acepta la terminación de la relación de trabajo con el trabajador, C. PEDRO LUIS DOMINGUEZ TORRES, en los términos indicados en la cláusula anterior, sin tener nada que reclamar ni acción alguna en contra del mismo.

**TERCERA:** El señor GILBERTO RAMIREZ MONSIVAIS, a nombre de su representada, hará entrega al señor de la cantidad y/o indicarla como remuneraciones o pagos por conceptos a que se refieren en la cláusula primera de este convenio: Así como la cantidad de \$7,421.39 SIETE MIL CUATROCIENTOS VEINTIUN PESOS 39/100 M.N. como gratificación por sus servicios prestados, haciendo un total de \$13,000.00 TRECE MIL PESOS 00/100 M. N., como pago finiquito.

**CUARTA:** Ambas partes convienen en que el pago de la cantidad antes estipulada se hará en seis exhibiciones, correspondiendo su cumplimiento por parte de la Institución Pública suscribiente, la primera en 15 de julio de 2016, por la cantidad de \$2,300.00 DOS MIL TRESCIENTOS PESOS 00/100 M.N.; la segunda en 29 de julio de 2016, por la cantidad de DOS MIL TRESCIENTOS PESOS 00/100 M.N.; la tercera en 15 de agosto de 2016, por la cantidad de \$2,300.00 DOS MIL TRESCIENTOS PESOS 00/100 M.N.; la cuarta en 30 de agosto de 2016, por la cantidad de \$2,300.00 DOS MIL TRESCIENTOS PESOS 00/100 M.N.; la quinta en 15 de septiembre de 2016, por la cantidad de \$2,300.00 DOS MIL TRESCIENTOS PESOS 00/100 M.N.; y finalmente la sexta en 30 de septiembre de 2016, por la cantidad de \$1,500.00 UN MIL QUINIENTOS PESOS 00/100 M.N.

**QUINTA:** Ambas partes hacen constar que una vez suscrito este convenio y ante la presencia de dos testigos de asistencia, conforme lo dispuesto en el artículo 42, 54 fracción I, de La Ley de Los Trabajadores al Servicio de Las Instituciones Públicas del Estado de San Luis Potosí, quedarán obligada a estar y pasar por él en todo tiempo y lugar como si se tratara de un laudo ejecutivo pasado en autoridad como cosa juzgada.

Y para que conste, se firma el presente por los que ante él se someten en Villa de Arista, San Luis Potosí, a los 04 días del mes de julio de 2016 Dos mil diez y seis.

El trabajador:

PEDRO LUIS DOMINGUEZ TORRES

El patrón:

C. GILBERTO RAMIREZ MONSIVAIS

En su calidad de Director del

ORGANISMO OPERADOR DE AGUA POTABLE DE VILLA DE ARISTA  
DEL ESTADO DE SAN LUIS POTOSÍ  
Administración 2015-2018.



Testigos de asistencia:

[Signature]

[Signature]

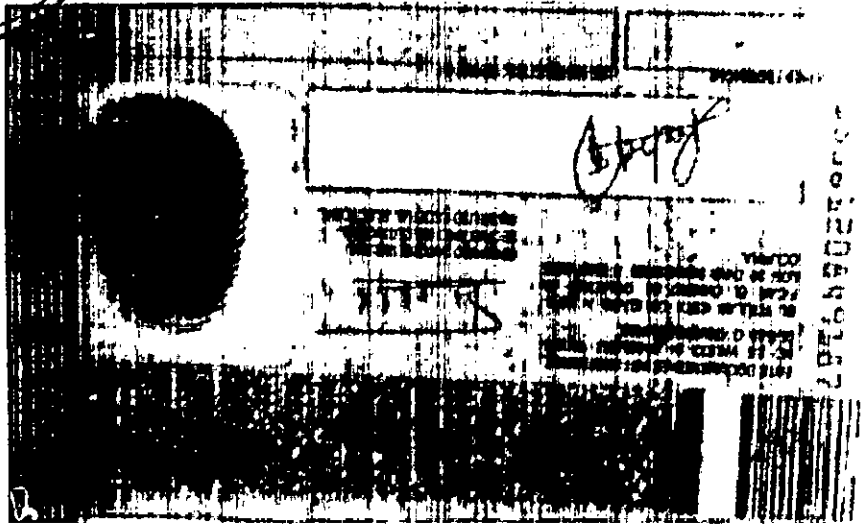
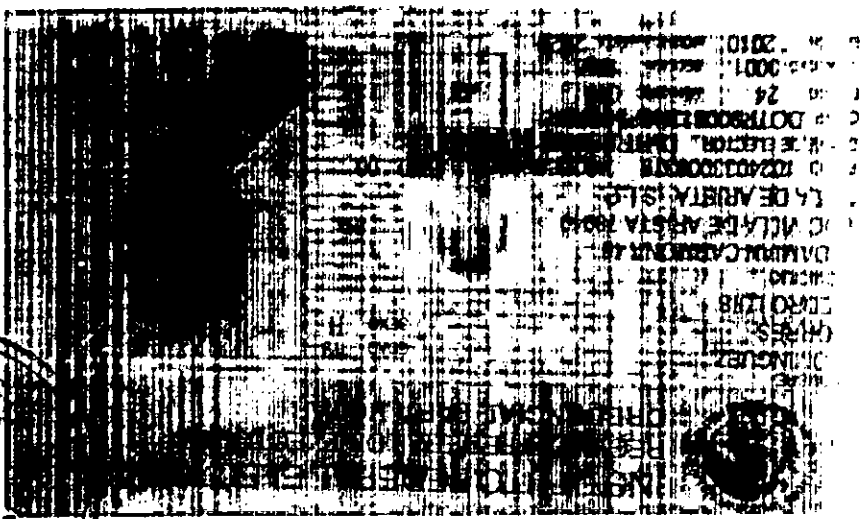

**Gasto por Categoría Programática**

1o de Enero AL 31-dic-2016

(Cifras en pesos y centavos)

Concepto	Egresos						SubEjercicio
	Aprobado	Ampliacion/ Reducción	Modificado	Devengado	Pagado		
	1	2	3=(1+2)	4	5	6=(3-4)	
<b>Subsidios: Sector Social y Privado o Entidades Federativas y Municipios</b>	<b>0.00</b>	<b>0.00</b>	<b>0.00</b>	<b>0.00</b>	<b>0.00</b>	<b>0.00</b>	<b>0.00</b>
S Sujetos a Reglas de Operación	0.00	0.00	0.00	0.00	0.00	0.00	0.00
U Otros Subsidios	0.00	0.00	0.00	0.00	0.00	0.00	0.00
<b>Desempeño de las Funciones</b>	<b>2,715,000.00</b>	<b>0.00</b>	<b>2,715,000.00</b>	<b>1,844,430.02</b>	<b>1,844,276.69</b>	<b>870,569.98</b>	<b>870,569.98</b>
E Prestación de Servicios Públicos	2,715,000.00	0.00	2,715,000.00	1,844,430.02	1,844,276.69	870,569.98	870,569.98
B Provisión de Bienes Públicos	0.00	0.00	0.00	0.00	0.00	0.00	0.00
P Planeación, seguimiento y evaluación de políticas públicas	0.00	0.00	0.00	0.00	0.00	0.00	0.00
F Promoción y fomento	0.00	0.00	0.00	0.00	0.00	0.00	0.00
G Regulación y supervisión	0.00	0.00	0.00	0.00	0.00	0.00	0.00
A Funciones de las Fuerzas Armadas (Únicamente Gobierno Federal)	0.00	0.00	0.00	0.00	0.00	0.00	0.00
R Específicos	0.00	0.00	0.00	0.00	0.00	0.00	0.00
K Proyectos de Inversión	0.00	0.00	0.00	0.00	0.00	0.00	0.00
<b>Administrativas y de Apoyo</b>	<b>0.00</b>	<b>0.00</b>	<b>0.00</b>	<b>0.00</b>	<b>0.00</b>	<b>0.00</b>	<b>0.00</b>
M Apoyo al proceso presupuestario y para mejorar la eficiencia institucional	0.00	0.00	0.00	0.00	0.00	0.00	0.00
O Apoyo a la función pública y al mejoramiento de la gestión	0.00	0.00	0.00	0.00	0.00	0.00	0.00
W Operaciones ajenas	0.00	0.00	0.00	0.00	0.00	0.00	0.00
<b>Compromisos</b>	<b>0.00</b>	<b>0.00</b>	<b>0.00</b>	<b>0.00</b>	<b>0.00</b>	<b>0.00</b>	<b>0.00</b>
L Obligaciones de cumplimiento de resolución jurisdiccional	0.00	0.00	0.00	0.00	0.00	0.00	0.00
N Desastres Naturales	0.00	0.00	0.00	0.00	0.00	0.00	0.00
<b>Obligaciones</b>	<b>0.00</b>	<b>0.00</b>	<b>0.00</b>	<b>0.00</b>	<b>0.00</b>	<b>0.00</b>	<b>0.00</b>
J Pensiones y jubilaciones	0.00	0.00	0.00	0.00	0.00	0.00	0.00
T Aportaciones a la seguridad social	0.00	0.00	0.00	0.00	0.00	0.00	0.00
Y Aportaciones a fondos de estabilización	0.00	0.00	0.00	0.00	0.00	0.00	0.00
Z Aportaciones a fondos de inversión y reestructura de pensiones	0.00	0.00	0.00	0.00	0.00	0.00	0.00
<b>Programas de Gasto Federalizado</b>	<b>0.00</b>	<b>0.00</b>	<b>0.00</b>	<b>0.00</b>	<b>0.00</b>	<b>0.00</b>	<b>0.00</b>
I Gasto Federalizado	0.00	0.00	0.00	0.00	0.00	0.00	0.00
<b>Participaciones a Entidades Federativas y Municipios</b>	<b>0.00</b>	<b>0.00</b>	<b>0.00</b>	<b>0.00</b>	<b>0.00</b>	<b>0.00</b>	<b>0.00</b>
C Participaciones a entidades federativas y municipios	0.00	0.00	0.00	0.00	0.00	0.00	0.00
<b>Costo Financiero, Deuda o Apoyos a Deudores y Ahorradores de la Banca</b>	<b>0.00</b>	<b>0.00</b>	<b>0.00</b>	<b>0.00</b>	<b>0.00</b>	<b>0.00</b>	<b>0.00</b>
D Costo financiero, deuda o apoyos a deudores y ahorradores de la banca	0.00	0.00	0.00	0.00	0.00	0.00	0.00
<b>ADEUDOS DE EJERCICIOS FISCALES ANTERIORES</b>	<b>40,000.00</b>	<b>0.00</b>	<b>40,000.00</b>	<b>0.00</b>	<b>0.00</b>	<b>0.00</b>	<b>40,000.00</b>
H Adeudos de ejercicios fiscales anteriores	40,000.00	0.00	40,000.00	0.00	0.00	0.00	40,000.00
<b>TOTAL DEL GASTO</b>	<b>2,755,000.00</b>	<b>0.00</b>	<b>2,755,000.00</b>	<b>1,844,430.02</b>	<b>1,844,276.69</b>	<b>910,569.98</b>	<b>910,569.98</b>

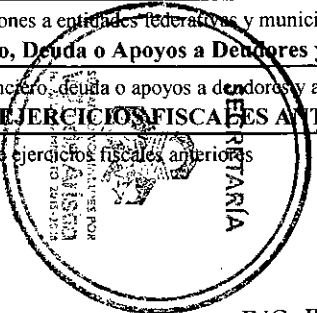

**TOTAL DEL GASTO** 2,755,000.00 0.00 2,755,000.00 1,844,430.02 1,844,276.69 910,569.98

SUMANDO VOLUNTADES POR  
**Villa de Arista**  
PR. AYUNTAMIENTO 2015-2016

ING. JUAN JESUS SILVERIO GAMEZ PONCE  
PRESIDENTE MUNICIPAL

ORGANISMO DE AGUA POTABLE DE VILLA DE ARISTA

GILBERTO RAMIREZ MONSIVAIS  
DIRECTOR GENERAL



ORGANISMO DE AGUA POTABLE DE VILLA DE ARISTA  
ESTADO DE SAN LUIS POTOSI

Estado del Ejercicio del Presupuesto de Egresos por Capítulo y Concepto del Gasto  
AL 31-dic-2016  
(Cifras en pesos y centavos)

Ejercicio del Presupuesto Capítulo y Concepto del Gasto	Presupuesto de Egresos Aprobado	Ampliaciones/ Reducciones	Presupuesto Vigente	Presupuesto Comprometido	Presupuesto Disponible para	Comprometido Devengado	Comprometido No Devengado	Presupuesto Sin Devengar	Ejercido	Pagado	Cuentas por Pagar (Deuda)
					Comprometer						
Nombre	1	2	3	4	5=(3-4)	6	7=(4-6)	8=(3-6)	9	10	11=(6-10)
<b>1.- SERVICIOS PERSONALES</b>	<b>1,032,000.00</b>	<b>0.00</b>	<b>1,032,000.00</b>	<b>832,080.43</b>	<b>199,919.57</b>	<b>832,080.43</b>	<b>0.00</b>	<b>199,919.57</b>	<b>832,080.43</b>	<b>831,927.10</b>	<b>153.33</b>
1100 REMUNERACIONES AL PERSONAL DE CARÁCTER PERMANENTE	800,000.00	0.00	800,000.00	692,345.93	107,654.07	692,345.93	0.00	107,654.07	692,345.93	692,192.60	153.33
1200 REMUNERACIONES AL PERSONAL DE CARÁCTER TRANSITORIO	30,000.00	0.00	30,000.00	20,520.00	9,480.00	20,520.00	0.00	9,480.00	20,520.00	20,520.00	0.00
1300 REMUNERACIONES ADICIONALES Y ESPECIALES	160,000.00	0.00	160,000.00	98,446.33	61,553.67	98,446.33	0.00	61,553.67	98,446.33	98,446.33	0.00
1500 OTRAS PRESTACIONES SOCIALES Y ECONÓMICAS	35,000.00	0.00	35,000.00	20,768.17	14,231.83	20,768.17	0.00	14,231.83	20,768.17	20,768.17	0.00
1600 PREVISIONES	7,000.00	0.00	7,000.00	0.00	7,000.00	0.00	0.00	7,000.00	0.00	0.00	0.00
<b>2.- MATERIALES Y SUMINISTRO</b>	<b>266,000.00</b>	<b>0.00</b>	<b>266,000.00</b>	<b>97,024.50</b>	<b>168,975.50</b>	<b>97,024.50</b>	<b>0.00</b>	<b>168,975.50</b>	<b>97,024.50</b>	<b>97,024.50</b>	<b>0.00</b>
2100 MATERIALES DE ADMINISTRACIÓN, EMISIÓN DE DOCUMENTO	27,000.00	0.00	27,000.00	7,872.50	19,127.50	7,872.50	0.00	19,127.50	7,872.50	7,872.50	0.00
2200 ALIMENTOS Y UTENSILIOS	4,000.00	0.00	4,000.00	0.00	4,000.00	0.00	0.00	4,000.00	0.00	0.00	0.00
2400 MATERIALES Y ARTÍCULOS DE CONSTRUCCIÓN Y DE REPARA	12,000.00	0.00	12,000.00	0.00	12,000.00	0.00	0.00	12,000.00	0.00	0.00	0.00
2500 PRODUCTOS QUÍMICOS, FARMACÉUTICOS Y DE LABORATORIO	42,000.00	0.00	42,000.00	13,395.50	28,604.50	13,395.50	0.00	28,604.50	13,395.50	13,395.50	0.00
2600 COMBUSTIBLES, LUBRICANTES Y ADITIVOS	115,000.00	0.00	115,000.00	62,275.00	52,725.00	62,275.00	0.00	52,725.00	62,275.00	62,275.00	0.00
2700 VESTUARIO, BLANCOS, PRENDAS DE PROTECCIÓN Y ARTÍCULO	5,000.00	0.00	5,000.00	0.00	5,000.00	0.00	0.00	5,000.00	0.00	0.00	0.00
2900 HERRAMIENTAS, REFACCIONES Y ACCESORIOS MENORES	61,000.00	0.00	61,000.00	13,481.50	47,518.50	13,481.50	0.00	47,518.50	13,481.50	13,481.50	0.00
<b>3.- SERVICIOS GENERALES</b>	<b>1,312,000.00</b>	<b>0.00</b>	<b>1,312,000.00</b>	<b>915,325.09</b>	<b>396,674.91</b>	<b>915,325.09</b>	<b>0.00</b>	<b>396,674.91</b>	<b>915,325.09</b>	<b>915,325.09</b>	<b>0.00</b>
3100 SERVICIOS BÁSICOS	1,271,000.00	0.00	1,271,000.00	905,565.69	365,434.31	905,565.69	0.00	365,434.31	905,565.69	905,565.69	0.00
3400 SERVICIOS FINANCIEROS, BANCARIOS Y COMERCIALES	6,000.00	0.00	6,000.00	2,682.40	3,317.60	2,682.40	0.00	3,317.60	2,682.40	2,682.40	0.00
3700 SERVICIOS DE TRASLADO Y VIÁTICOS	15,000.00	0.00	15,000.00	7,077.00	7,923.00	7,077.00	0.00	7,923.00	7,077.00	7,077.00	0.00
3900 OTROS SERVICIOS GENERALES	20,000.00	0.00	20,000.00	0.00	20,000.00	0.00	0.00	20,000.00	0.00	0.00	0.00
<b>5.- BIENES MUEBLES, INMUEBLES E INTANGIBLES</b>	<b>105,000.00</b>	<b>0.00</b>	<b>105,000.00</b>	<b>0.00</b>	<b>105,000.00</b>	<b>0.00</b>	<b>0.00</b>	<b>105,000.00</b>	<b>0.00</b>	<b>0.00</b>	<b>0.00</b>
5100 MOBILIARIO Y EQUIPO DE ADMINISTRACIÓN	15,000.00	0.00	15,000.00	0.00	15,000.00	0.00	0.00	15,000.00	0.00	0.00	0.00
5400 VEHÍCULOS Y EQUIPO DE TRANSPORTE	50,000.00	0.00	50,000.00	0.00	50,000.00	0.00	0.00	50,000.00	0.00	0.00	0.00
5600 MAQUINARIA, OTROS EQUIPOS Y HERRAMIENTAS	30,000.00	0.00	30,000.00	0.00	30,000.00	0.00	0.00	30,000.00	0.00	0.00	0.00
5900 ACTIVOS INTANGIBLES	10,000.00	0.00	10,000.00	0.00	10,000.00	0.00	0.00	10,000.00	0.00	0.00	0.00
<b>9.- DEUDA PÚBLICA</b>	<b>40,000.00</b>	<b>0.00</b>	<b>40,000.00</b>	<b>0.00</b>	<b>40,000.00</b>	<b>0.00</b>	<b>0.00</b>	<b>40,000.00</b>	<b>0.00</b>	<b>0.00</b>	<b>0.00</b>
9900 ADEUDOS DE EJERCICIOS FISCALES ANTERIORES (ADEUDOS)	40,000.00	0.00	40,000.00	0.00	40,000.00	0.00	0.00	40,000.00	0.00	0.00	0.00
	<b>2,755,000.00</b>	<b>0.00</b>	<b>2,755,000.00</b>	<b>1,844,430.02</b>	<b>910,569.98</b>	<b>1,844,430.02</b>	<b>0.00</b>	<b>910,569.98</b>	<b>1,844,430.02</b>	<b>1,844,276.69</b>	<b>153.33</b>

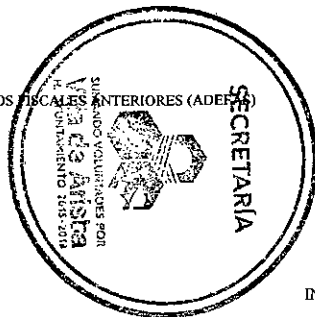

ING. JUAN JESUS SILVERIO GÁMEZ PONCE  
PRESIDENTE MUNICIPAL

SUMANDO VOLUNTADES POR  
VILLA DE ARISTA  
ING. GILBERTO RAMÍREZ MONSIVAIS  
DIRECTOR GENERAL

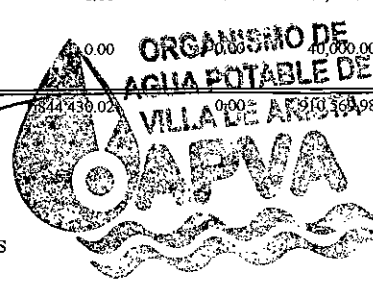

# H. Ayuntamiento de Villa de Arista, S.L.P.

## Organismo de Agua Potable

### Informe Cuenta Pública

#### DATOS PARA CONSOLIDACIÓN

- Estado de Actividades
- Estado Situación Financiera
- Estado de Actividades
- Estado de Variación en la Hacienda Publica
- Estado de Cambios en la Situación Financiera
- Estado de Flujos de Efectivo



Estado de Actividades		ORGANISMO DE AGUA POTABLE
Del 1 de enero al 31 de diciembre de 2016		2016
<b>INGRESOS Y OTROS BENEFICIOS</b>		
Ingresos de la Gestión		679,211
Impuestos		0
Cuotas y Aportaciones de Seguridad Social		0
Contribuciones de Mejoras		0
Derechos		679,211
Productos de Tipo Corriente		0
Aprovechamientos de Tipo Corriente		0
Ingresos por Venta de Bienes y Servicios		0
Ingresos no Comprendidos en las Fracciones de la Ley de Ingresos Causados en Ejercicios Fiscales Anteriores Pendientes de Liquidación o Pago		0
<b>Participaciones, Aportaciones, Transferencias, Asignaciones, Subsidios y Otras Ayudas</b>		<b>1,315,977</b>
Participaciones y Aportaciones		1,315,977
Transferencias, Asignaciones, Subsidios y Otras ayudas		0
<b>Otros Ingresos y Beneficios</b>		<b>0</b>
Ingresos Financieros		0
Incremento por Variación de Inventarios		0
Disminución del Exceso de Estimaciones por Pérdida o Deterioro u Obsolescencia		0
Disminución del Exceso de Provisiones		0
Otros Ingresos y Beneficios Varios		0
<b>Total de Ingresos y Otros Beneficios</b>		<b>1,995,188</b>
<b>GASTOS Y OTRAS PÉRDIDAS</b>		
Gastos de Funcionamiento		1,844,123
Servicios Personales		831,774
Materiales y Suministros		97,025
Servicios Generales		915,325
<b>Transferencias, Asignaciones, Subsidios y Otras Ayudas</b>		<b>0</b>
Transferencias Internas y Asignaciones al Sector Público		0
Transferencias al Resto del Sector Público		0
Subsidios y Subvenciones		0
Ayudas Sociales		0
Pensiones y Jubilaciones		0
Transferencias a Fideicomisos, Mandatos y Contratos Análogos		0
Transferencias a la Seguridad Social		0
Donativos		0
Transferencias al Exterior		0
<b>Participaciones y Aportaciones</b>		<b>0</b>
Participaciones		0
Aportaciones		0
Convenios		0
<b>Intereses, Comisiones y Otros Gastos de la Deuda Pública</b>		<b>0</b>
Intereses de la Deuda Pública		0
Comisiones de la Deuda Pública		0
Gastos de la Deuda Pública		0
<b>Costo por Coberturas</b>		<b>0</b>
Apoyos Financieros		0
<b>Otros Gastos y Pérdidas Extraordinarias</b>		<b>0</b>
Estimaciones, Depreciaciones, Deterioros, Obsolescencia y Amortizaciones		0
Provisiones		0
Disminución de Inventarios		0
Aumento por Insuficiencia de Estimaciones por Pérdida o Deterioro u Obsolescencia		0
Aumento por Insuficiencia de Provisiones		0
Otros Gastos		0
<b>Inversión Pública</b>		<b>0</b>
Inversión Pública no Capitalizable		0
<b>Total de Gastos y Otras Pérdidas</b>		<b>1,844,123</b>
<b>Resultados del Ejercicio (Ahorro y Desahorro)</b>		<b>151,065</b>

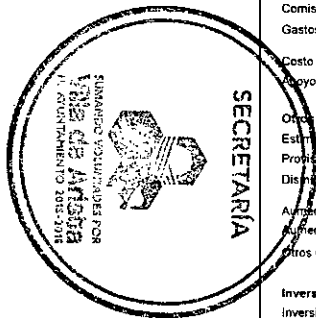

Estado de Situación Financiera		ORGANISMO DE AGUA POTABLE DE VILLA DE ARISTA	
Al 31 de diciembre de 2016		2016	2015
<b>ACTIVO</b>			
<b>Activo Circulante</b>			
Efectivo y Equivalentes	26,897	14,028	
Derechos a Recibir Efectivo o Equivalentes	106,622	106,622	
Derechos a Recibir Bienes o Servicios	0	0	
Inventarios	0	0	
Almacenes	0	0	
Estimación por Pérdida o Deterioro de Activos Circulantes	0	0	
Otros Activos Circulantes	0	0	
<b>Total de Activos Circulantes</b>	<b>133,519</b>	<b>120,651</b>	
<b>Activo No Circulante</b>			
Inversiones Financieras a Largo Plazo	0	0	
Derechos a Recibir Efectivo o Equivalentes a Largo Plazo	0	0	
Bienes Inmuebles, Infraestructura y Construcciones en Proceso	0	0	
Bienes Muebles	8,935	8,935	
Activos Intangibles	5,000	5,000	
Depreciación, Deterioro y Amortización Acumulada de Bienes	0	0	
Activos Diferidos	0	0	
Estimación por Pérdida o Deterioro de Activos no Circulantes	0	0	
Otros Activos no Circulantes	0	0	
<b>Total de Activos No Circulantes</b>	<b>13,935</b>	<b>13,935</b>	
<b>TOTAL DEL ACTIVO</b>	<b>147,454</b>	<b>134,586</b>	
<b>PASIVO</b>			
<b>Pasivo Circulante</b>			
Cuentas por Pagar a Corto Plazo	-148,015	-8,529	
Documentos por Pagar a Corto Plazo	0	0	
Porción a Corto Plazo de la Deuda Pública a Largo Plazo	0	0	
Títulos y Valores a Corto Plazo	0	0	
Pasivos Diferidos a Corto Plazo	0	0	
Fondos y Bienes de Terceros en Garantía y/o Administración a Corto Plazo	0	0	
Provisiones a Corto Plazo	0	0	
Otros Pasivos a Corto Plazo	0	0	
<b>Total de Pasivos Circulantes</b>	<b>-148,015</b>	<b>-8,529</b>	
<b>Pasivo No Circulante</b>			
Cuentas por Pagar a Largo Plazo	0	0	
Documentos por Pagar a Largo Plazo	0	0	
Deuda Pública a Largo Plazo	0	0	
Pasivos Diferidos a Largo Plazo	0	0	
Fondos y Bienes de Terceros en Garantía y/o en Administración a Largo Plazo	0	0	
Provisiones a Largo Plazo	0	0	
<b>Total de Pasivos No Circulantes</b>	<b>0</b>	<b>0</b>	
<b>TOTAL DEL PASIVO</b>	<b>-148,015</b>	<b>-8,529</b>	
<b>HACIENDA PÚBLICA/ PATRIMONIO</b>			
<b>Hacienda Pública/Patrimonio Contribuido</b>			
Aportaciones	0	0	
Donaciones de Capital	0	0	
Actualización de la Hacienda Pública / Patrimonio	0	0	
<b>Hacienda Pública/Patrimonio Generado</b>			
Resultados del Ejercicio (Ahorro / Desahorro)	295,469	143,115	
Resultados de Ejercicios Anteriores	151,065	96,408	
Revalúos	144,404	46,707	
Reservas	0	0	
Rectificaciones de Resultados de Ejercicios Anteriores	0	0	
<b>Exceso o Insuficiencia en la Actualización de la Hacienda</b>			
Resultado por Posición Monetaria	0	0	
Resultado por Tenencia de Activos no Monetarios	0	0	
<b>TOTAL HACIENDA PÚBLICA/PATRIMONIO</b>	<b>295,469</b>	<b>143,115</b>	
<b>TOTAL DEL PASIVO Y HACIENDA PÚBLICA / PATRIMONIO</b>	<b>147,454</b>	<b>134,586</b>	

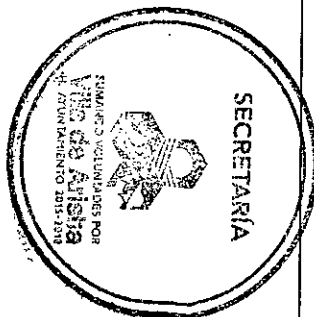

Consolidación 2016  
Estado de Variación en la Hacienda Pública  
Del 1 de enero al 31 de diciembre de 2016 y 2015  
(pesos)

Ente Público:

ORGANISMO DE AGUA POTABLE DE VILLA DE ARISTA

Concepto	Hacienda Pública/Patrimonio Contribuido	Hacienda Pública/Patrimonio Generado de Ejercicios Anteriores	Hacienda Pública/Patrimonio Generado del Ejercicio	Ajustes por Cambios de Valor	TOTAL
Rectificaciones de Resultados de Ejercicios Anteriores	0	0	0	0	0
Patrimonio Neto Inicial Ajustado del Ejercicio	0	0	0	0	0
Aportaciones	0	0	0	0	0
Donaciones de Capital	0	0	0	0	0
Actualización de la Hacienda Pública/Patrimonio	0	0	0	0	0
<b>Variaciones de la Hacienda Pública/Patrimonio Neto del Ejercicio</b>	<b>0</b>	<b>0</b>	<b>96,408</b>	<b>0</b>	<b>96,408</b>
Resultados del Ejercicio (Ahorro/Desahorro)	0	0	96,408	0	96,408
Resultados de Ejercicios Anteriores	0	0	0	0	0
Revalúos	0	0	0	0	0
Reservas	0	0	0	0	0
<b>Hacienda Pública/Patrimonio Neto Final del Ejercicio 2015</b>	<b>0</b>	<b>0</b>	<b>96,408</b>	<b>0</b>	<b>96,408</b>
<b>Cambios en la Hacienda Pública/Patrimonio Neto del Ejercicio 2016</b>	<b>0</b>	<b>0</b>	<b>0</b>	<b>0</b>	<b>0</b>
Aportaciones	0	0	0	0	0
Donaciones de Capital	0	0	0	0	0
Actualización de la Hacienda Pública/Patrimonio	0	0	0	0	0
<b>Variaciones de la Hacienda Pública/Patrimonio Neto del Ejercicio 2016</b>	<b>0</b>	<b>144,404</b>	<b>54,658</b>	<b>0</b>	<b>199,062</b>
Resultados del Ejercicio (Ahorro/Desahorro)	0	0	54,658	0	54,658
Resultados de Ejercicios Anteriores	0	144,404	0	0	144,404
Revalúos	0	0	0	0	0
Reservas	0	0	0	0	0
<b>Saldo Neto en la Hacienda Pública / Patrimonio 2016</b>	<b>0</b>	<b>144,404</b>	<b>151,065</b>	<b>0</b>	<b>295,469</b>

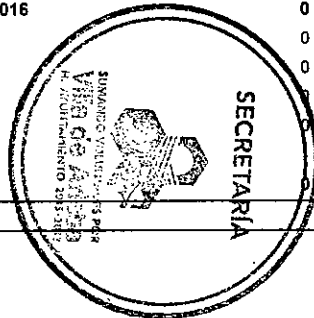

Estado de Cambios en la Situación Financiera Del 1 de enero al 31 de diciembre de 2016	ORGANISMO DE AGUA POTABLE DE VILLA DE ARISTA	
	Origen	Aplicación
<b>ACTIVO</b>	0	12,868
<b>Activo Circulante</b>	0	12,868
Efectivo y Equivalentes	0	12,868
Derechos a Recibir Efectivo o Equivalentes	0	0
Derechos a Recibir Bienes o Servicios	0	0
Inventarios	0	0
Almacenes	0	0
Estimación por Pérdida o Deterioro de Activos Circulantes	0	0
Otros Activos Circulantes	0	0
<b>Activo No Circulante</b>	0	0
Inversiones Financieras a Largo Plazo	0	0
Derechos a Recibir Efectivo o Equivalentes a Largo Plazo	0	0
Bienes Inmuebles, Infraestructura y Construcciones en Proceso	0	0
Bienes Muebles	0	0
Activos Intangibles	0	0
Depreciación, Deterioro y Amortización Acumulada de Bienes	0	0
Activos Diferidos	0	0
Estimación por Pérdida o Deterioro de Activos no Circulantes	0	0
Otros Activos no Circulantes	0	0
<b>PASIVO</b>	0	139,486
<b>Pasivo Circulante</b>	0	139,486
Cuentas por Pagar a Corto Plazo	0	139,486
Documentos por Pagar a Corto Plazo	0	0
Porción a Corto Plazo de la Deuda Pública a Largo Plazo	0	0
Titulos y Valores a Corto Plazo	0	0
Pasivos Diferidos a Corto Plazo	0	0
Fondos y Bienes de Terceros en Garantía y/o Administración a Corto	0	0
Provisiones a Corto Plazo	0	0
Otros Pasivos a Corto Plazo	0	0
<b>Pasivo No Circulante</b>	0	0
Cuentas por Pagar a Largo Plazo	0	0
Documentos por Pagar a Largo Plazo	0	0
Deuda Pública a Largo Plazo	0	0
Pasivos Diferidos a Largo Plazo	0	0
Fondos y Bienes de Terceros en Garantía y/o en Administración a	0	0
Provisiones a Largo Plazo	0	0
<b>HACIENDA PÚBLICA/ PATRIMONIO</b>	152,354	0
Hacienda Pública/Patrimonio Contribuido	0	0
Aportaciones	0	0
Donaciones de Capital	0	0
Actualización de la Hacienda Pública / Patrimonio	0	0
Hacienda Pública/Patrimonio Generado	152,354	0
Resultados del Ejercicio (Ahorro / Desahorro)	54,658	0
Resultados de Ejercicios Anteriores	97,697	0
Revalúos	0	0
Reservas	0	0
Rectificaciones de Resultados de Ejercicios Anteriores	0	0
<b>Exceso o Insuficiencia en la Actualización de la Hacienda</b>	0	0
Resultado por Posición Monetaria	0	0
Resultado por Tenencia de Activos no Monetarios	0	0

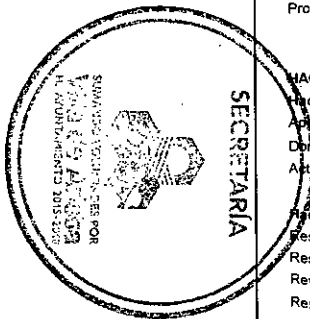

Estado de Flujos de Efectivo		GO DE AGUA POTABLE DE VILLA	
Al 31 de diciembre de 2016		2016	2015
<b>Flujos de Efectivo de las Actividades de Operación</b>			
<b>Origen</b>		<b>679,212</b>	<b>467,800</b>
Impuestos		0	0
Cuotas y Aportaciones de Seguridad Social		0	0
Contribuciones de mejoras		0	0
Derechos		679,212	467,800
Productos de Tipo Corriente		0	0
Aprovechamientos de Tipo Corriente		0	0
Ingresos por Venta de Bienes y Servicios		0	0
Ingresos no Comprendidos en las Fracciones de la Ley de Ingresos Causados en Ejercicios Fiscales Anteriores Pendientes de Liquidación o Pago		0	0
Participaciones y Aportaciones		0	0
Transferencias, Asignaciones y Subsidios y Otras ayudas		0	0
Otros Orígenes de Operación		0	0
<b>Aplicación</b>		<b>1,844,277</b>	<b>1,064,408</b>
Servicios Personales		831,927	838,036
Materiales y Suministros		97,025	197,775
Servicios Generales		915,325	28,597
Transferencias Internas y Asignaciones al Sector Público		0	0
Transferencias al resto del Sector Público		0	0
Subsidios y Subvenciones		0	0
Ayudas Sociales		0	0
Pensiones y Jubilaciones		0	0
Transferencias a Fideicomisos, Mandatos y Contratos Análogos		0	0
Transferencias a la Seguridad Social		0	0
Donativos		0	0
Transferencias al Exterior		0	0
Participaciones		0	0
Aportaciones		0	0
Convenios		0	0
Otros Aplicaciones de Operación		0	0
<b>Flujos Netos de Efectivo por Actividades de Operación</b>		<b>-1,165,065</b>	<b>-596,609</b>
<b>Flujos de Efectivo de las Actividades de Inversión</b>			
<b>Origen</b>		<b>0</b>	<b>0</b>
Bienes Inmuebles, Infraestructura y Construcciones en Proceso		0	0
Bienes Muebles		0	0
Otros Orígenes de Inversión		0	0
<b>Aplicación</b>		<b>0</b>	<b>0</b>
Bienes Inmuebles, Infraestructura y Construcciones en Proceso		0	0
Bienes Muebles		0	0
Otras Aplicaciones de Inversión		0	0
<b>Flujos Netos de Efectivo por Actividades de Inversión</b>		<b>0</b>	<b>0</b>
<b>Flujo de Efectivo de las Actividades de Financiamiento</b>			
<b>Origen</b>		<b>176,912</b>	<b>57,638</b>
Endeudamiento Neto		0	0
Interno		0	0
Externo		0	0
Otros Orígenes de Financiamiento		176,912	57,638
<b>Aplicación</b>		<b>314,956</b>	<b>160,960</b>
Servicios de la Deuda		0	0
Interno		0	0
Externo		0	0
Otras Aplicaciones de Financiamiento		314,956	160,960
<b>Flujos netos de Efectivo por Actividades de Financiamiento</b>		<b>-138,043</b>	<b>-103,322</b>
<b>Incremento/Disminución Neta en el Efectivo y Equivalentes al Efectivo</b>		<b>-1,303,109</b>	<b>-699,931</b>
El saldo de Incrementos Neto en el Efectivo y Equivalentes al Efectivo: NO concuerda con el Efectivo y Equivalente del Estado de Cambios en la Situación Financiera		1,315,977	
<b>Efectivo y Equivalentes al Efectivo al inicio del Ejercicio</b>		<b>14,028</b>	<b>20,943</b>
<b>Efectivo y Equivalentes al Efectivo al final del Ejercicio</b>		<b>26,897</b>	<b>14,028</b>

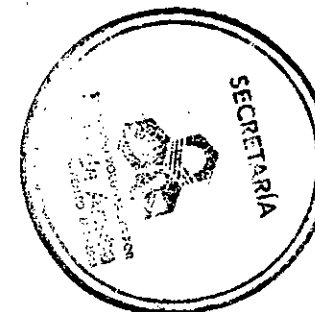



# CERTIFICACION

EL QUE SUSCRIBE, C.RICARDO TORRES LIMON, SECRETARIO GENERAL DEL H. AYUNTAMIENTO DE VILLA DE ARISTA, SAN LUIS POTOSI, PARA LA ADMINISTRACION 2015-2018, POR MEDIO DE LA PRESENTE: -----

-----CERTIFICA-----

QUE EL PRESENTE DOCUMENTO ES COPIA FIEL TOMADO DE SU ORIGINAL, MISMO QUE INTEGRA EL PAQUETE CORRESPONDIENTE A LA CUENTA PUBLICA DEL EJERCICIO FISCAL 2016 DEL AYUNTAMIENTO DE VILLA DE ARISTA, S.L.P.Y QUE FUE APROVADA EN TODO SU CONTENIDO MEDIANTE SESION ORDINARIA DE CABILDO EL DIA 27 DE ENERO DEL 2017, CUYO NUMERO COSECUTIVO DE ACTA ES EL 34. Y SU CONTENIDO COINCIDE CON EL ORIGINAL EN FE, DE LO CUAL FIRMO Y SELLO LA PRESENTE CERTIFICACION PARA LOS USOS Y FINES LEGALES A QUE HAYA LUGAR, EN EL MUNICIPIO DE VILLA DE ARISTA SAN LUIS POTOSI, A LOS 28 DÍAS DEL MES DE ENERO DEL AÑO DOS MIL DIEZ Y SIETE

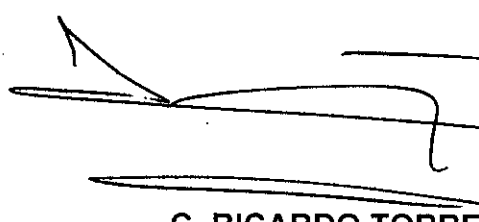
.....  
.....DOY FE.....

**C. RICARDO TORRES LIMON**  
SECRETARIO GENERAL DEL H. AYUNTAMIENTO  
VILLA DE ARISTA, S.L.P.



# H. Ayuntamiento de Villa de Arista, S.L.P.



## Informe de Cuenta Pública 2016.

### CONTENIDO

#### I. Información contable:

- a) Estado de Actividades;
- b) Estado de situación financiera;
- c) Estado de variación en la hacienda pública;
- d) Estado de Cambios en la Situación Financiera;
- e) Estado de Flujos de Efectivo.
- f) Notas a los Estados Financieros;
- g) Estado analítico del activo;

#### II. Información presupuestaria:

- a) Estado analítico de ingresos, del que se derivará la presentación en clasificación económica por fuente de financiamiento y concepto, incluyendo los ingresos excedentes generados.
- b) Estado analítico del ejercicio del presupuesto de egresos del que se derivan las siguientes clasificaciones:
  - I. Estado Analítico del Presupuesto de Egresos ( por objeto del Gasto);
  - II. Estado Analítico del Presupuesto de Egresos Económica ( por tipo de Gasto)
  - III. Estado Analítico del Presupuesto de Egresos Clasificación Administrativa (por Unidad)
  - IV. Estado Analítico del Presupuesto de Egresos (Clasificación Administrativa)
  - V. Estado Analítico del Presupuesto de Egresos (Funcional)

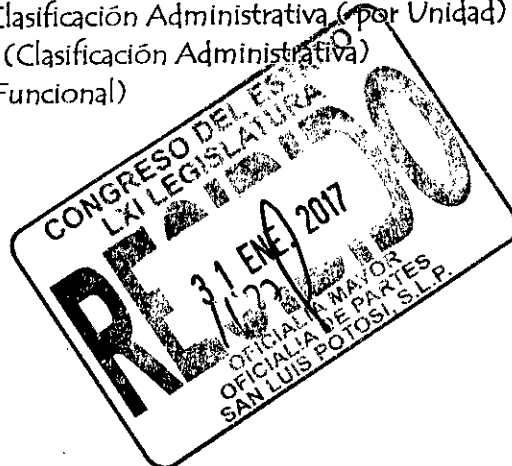

### **III. Anexos Otra Información contable, financiera y presupuestaria presentada.**

1. Relación de bienes muebles que componen el patrimonio (con la identificación de los bienes adquiridos durante el periodo de enero a diciembre del 2016, conciliado con las altas y bajas ocurridas en el periodo y debidamente conciliado con el registro contable).
2. Relación de bienes inmuebles que componen el patrimonio (con la identificación de los bienes adquiridos durante el periodo de enero a diciembre del 2016, conciliado con las altas y bajas ocurridas en el periodo y debidamente conciliado con el registro contable).
3. Reporte de esquemas bursátiles y de coberturas financieras.
4. Información respecto del ejercicio y destino de gasto federalizado y reintegros
5. Relación de las cuentas bancarias productivas específicas, en las cuales se depositaron los recursos federales transferidos, por cualquier concepto, durante el ejercicio fiscal 2016.
  - 6a. Conciliación entre los Ingresos Presupuestarios y Contables.
  - 6b. Conciliación entre los Egresos Presupuestarios y los Gastos Contables.
7. Balanza de comprobación.
8. Estado Presupuestal por Unidad Administrativa, Programa, Proyecto y Fuente de Financiamiento.
9. Estado Analítico de la Deuda y Otros Pasivos.
10. Endeudamiento neto
11. Intereses de la Deuda.
12. Indicadores.
13. Solicitud de Información de datos Bancarios
14. Relación de obras terminadas y operando.
15. Relación de Obras en Proceso.
16. Guía de cumplimiento del CONAC.
17. Archivo Electrónico de Datos CD1
18. Estados LDF
  - 18a. Formato 1 Estado de Situación Financiera Detallado – LDF.
  - 18b. Formato 2 Informe Analítico de la Deuda Pública y Otros Pasivos – LDF.
  - 18c. Formato 3 Informe Analítico de Obligaciones Diferentes de Financiamientos – LDF
  - 18d. Formato 4 Balance Presupuestario – LDF.
  - 18e. Formato 5 Estado Analítico de Ingresos Detallado – LDF.
  - 18f. Formato 6 a) Estado Analítico del Ejercicio del Presupuesto de Egresos Detallado - DF (Clasificación por Objeto del Gasto).

- 18g. Formato 6 b) Estado Analítico del Ejercicio del Presupuesto de Egresos Detallado – LDF (Clasificación Administrativa).
- 18g. Formato 6 c) Estado Analítico del Ejercicio del Presupuesto de Egresos Detallado – LDF (Clasificación Funcional).
- 18h. Formato 6 d) Estado Analítico del Ejercicio del Presupuesto de Egresos Detallado – LDF (Clasificación de Servicios Personales por Categoría).
- 19. Edo Analítico del Presupuesto de Egresos (Gasto por categoría programática)
  - 19.1. Presupuesto de Egresos Tesorería.
  - 19.2. Presupuesto de Egresos Infraestructura.
  - 19.3. Presupuesto de Egresos Fortalecimiento.
  - 19.4. Presupuesto de Egresos Otros.
  - 19.5. Presupuesto de Egresos( Por Proyectos capítulo del Gasto)
- 20. Estatus de procedimientos civiles, penales Y laborales.
- 21. Cuenta Pública (reporte)

#### ***IV. Consolidación de Estados Financieros.***

Municipio de Villa de Arista, S.L.P.  
Sistema Municipal SMDIF, Villa de Arista, S.L.P.  
Organismo de Agua Potable, Villa de Arista, S.L.P.

H. Ayuntamiento de Villa de Arista, S.L.P.

Informe de Cuenta Pública 2016.

ANEXO No. I

INFORMACION CONTABLE

*H. Ayuntamiento de Villa de Arista, S.L.P.*

*Informe de Cuenta Pública 2016.*

a) Estado de Actividades

Cuenta Pública 2016  
Estado de Actividades  
Del 1 de enero al 31 de diciembre de 2016 y 2015  
(Pesos)

Ente Público:

MUNICIPIO DE VILLA DE ARISTA

Concepto	2016	2015	Concepto	2016	2015
<b>INGRESOS Y OTROS BENEFICIOS</b>			<b>GASTOS Y OTRAS PÉRDIDAS</b>		
Ingresos de la Gestión	2,350,826	1,447,585	Gastos de Funcionamiento	25,986,223	22,177,964
Impuestos	1,284,735	711,978	Servicios Personales	13,634,264	12,922,040
Cuotas y Aportaciones de Seguridad Social	0	0	Materiales y Suministros	4,554,344	2,349,343
Contribuciones de Mejoras	0	0	Servicios Generales	7,797,614	5,906,581
Derechos	674,053	512,159	<b>Transferencia, Asignaciones, Subsidios y Otras Ayudas</b>	<b>4,244,457</b>	<b>4,351,108</b>
Productos de Tipo Corriente	303,948	173,283	Transferencias Internas y Asignaciones al Sector Público	3,406,691	2,842,567
Aprovechamientos de Tipo Corriente	88,092	50,166	Transferencias al Resto del Sector Público	0	0
Ingresos por Venta de Bienes y Servicios	0	0	Subsidios y Subvenciones	0	0
Ingresos no Comprendidos en las Fracciones de la Ley de Ingresos Causados en Ejercicios Fiscales Anteriores Pendientes de Liquidación o Pago	0	0	Ayudas Sociales	837,766	1,508,541
Participaciones, Aportaciones, Transferencias, Asignaciones, Subsidios y Otras Ayudas	43,683,348	43,527,220	Pensiones y Jubilaciones	0	0
Participaciones y Aportaciones	43,683,348	43,527,220	Transferencias a Fideicomisos, Mandatos y Contratos Análogos	0	0
Transferencia, Asignaciones, Subsidios y Otras Ayudas	0	0	Transferencias a la Seguridad Social	0	0
Otros Ingresos y Beneficios	68	4,302	Donativos	0	0
Ingresos Financieros	68	4,302	Transferencias al Exterior	0	0
Incremento por Variación de Inventarios	0	0	<b>Participaciones y Aportaciones</b>	<b>0</b>	<b>0</b>
Disminución del Exceso de Estimaciones por Pérdida o Deterioro u Obsolescencia	0	0	Participaciones	0	0
Disminución del Exceso de Provisiones	0	0	Aportaciones	0	0
Otros Ingresos y Beneficios Varios	0	0	Convenios	0	0
<b>Total de Ingresos y Otros Beneficios</b>	<b>46,034,240</b>	<b>44,979,107</b>	<b>Intereses, Comisiones y Otros Gastos de la Deuda Pública</b>	<b>0</b>	<b>0</b>
			Intereses de la Deuda Pública	0	0
			Comisiones de la Deuda Pública	0	0
			Gastos de la Deuda Pública	0	0
			Costo por Coberturas	0	0
			Apoyos Financieros	0	0
			<b>Otros Gastos y Pérdidas Extraordinarias</b>	<b>0</b>	<b>0</b>
			Estimaciones, Depreciaciones, Deterioros, Obsolescencia y Amortizaciones	0	0
			Provisiones	0	0
			Disminución de Inventarios	0	0
			Aumento por Insuficiencia de Estimaciones por Pérdida o Deterioro y Obsolescencia	0	0
			Aumento por Insuficiencia de Provisiones	0	0
			Otros Gastos	0	0
			<b>Inversión Pública</b>	<b>11,780,820</b>	<b>0</b>
			Inversión Pública no Capitalizable	11,780,820	0
			<b>Total de Gastos y Otras Pérdidas</b>	<b>42,011,499</b>	<b>26,529,072</b>
			<b>Resultados del Ejercicio (Ahorro/Desahorro)</b>	<b>4,022,741</b>	<b>18,450,036</b>

Bajo protesta de decir verdad declaramos que los Estados Financieros y sus Notas son razonablemente correctos y responsabilidad del emisor

SUMANDO VOLUNTADES POR  
Villa de Arista

Ing. Juan Jesús Siverio Gómez Pineda  
AYUNTAMIENTO 2015-2018  
Presidente Municipal

Lic. Juan José Serna Almendárez  
Síndico Municipal

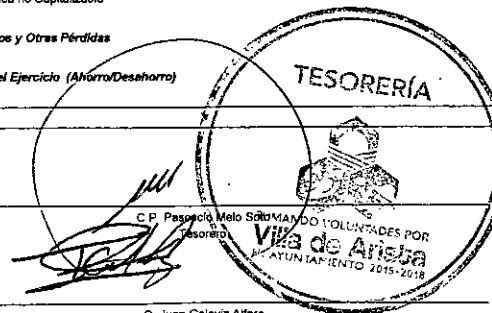
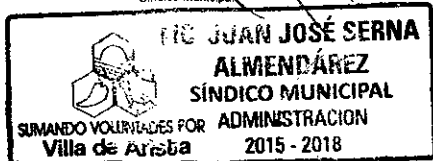

C. Juan Galaviz Alfaro  
Regidor de Hacienda

*H. Ayuntamiento de Villa de Arista, S.L.P.*

*Informe de Cuenta Pública 2016.*

b) Estado de Situación Financiera

Cuenta Pública 2016  
 Estado de Situación Financiera  
 Al 31 de diciembre de 2016 y 2015  
 (Pesos)

Ente Público:

MUNICIPIO DE VILLA DE ARISTA

CONCEPTO	Año 2016	Año 2015	CONCEPTO	Año 2016	Año 2015
<b>ACTIVO</b>			<b>PASIVO</b>		
<i>Activo Circulante</i>			<i>Pasivo Circulante</i>		
Efectivo y Equivalentes	985,701	1,019,013	Cuentas por Pagar a Corto Plazo	17,068,051	19,631,966
Derechos a Recibir Efectivo o Equivalentes	2,992,306	2,992,261	Documentos por Pagar a Corto Plazo	0	0
Derechos a Recibir Bienes o Servicios	0	0	Porción a Corto Plazo de la Deuda Pública a Largo Plazo	0	0
Inventarios	0	0	Títulos y Valores a Corto Plazo	0	0
Almacenes	196,162	739,685	Pasivos Diferidos a Corto Plazo	0	0
Estimación por Pérdida o Deterioro de Activos Circulantes	0	0	Fondos y Bienes de Terceros en Garantía y/o Administración a Corto Plazo	19,500	19,500
Otros Activos Circulantes	0	0	Provisiones a Corto Plazo	0	0
<b>Total de Activos Circulantes</b>	<b>4,174,169</b>	<b>4,750,959</b>	Otros Pasivos a Corto Plazo	0	0
<i>Activo No Circulante</i>			<b>Total de Pasivos Circulantes</b>	<b>17,087,551</b>	<b>19,651,466</b>
Inversiones Financieras a Largo Plazo	0	0	<i>Pasivo No Circulante</i>		
Derechos a Recibir Efectivo o Equivalentes a Largo Plazo	0	0	Cuentas por Pagar a Largo Plazo	0	0
Bienes Inmuebles, Infraestructura y Construcciones en Proceso	3,871,959	34,474,868	Documentos por Pagar a Largo Plazo	0	0
Bienes Muebles	1,728,114	1,589,475	Deuda Pública a Largo Plazo	0	0
Activos Intangibles	10,000	10,000	Pasivos Diferidos a Largo Plazo	0	0
Depreciación, Deterioro y Amortización Acumulada de Bienes	0	0	Fondos y Bienes de Terceros en Garantía y/o en Administración a Largo Plazo	0	0
Activos Diferidos	13,480,355	12,610,643	Provisiones a Largo Plazo	0	0
Estimación por Pérdida o Deterioro de Activos no Circulantes	0	0	<b>Total de Pasivos No Circulantes</b>	<b>0</b>	<b>0</b>
Otros Activos no Circulantes	0	0	<b>Total del Pasivo</b>	<b>17,087,551</b>	<b>19,651,466</b>
<b>Total de Activos No Circulantes</b>	<b>19,090,428</b>	<b>48,684,986</b>	<b>HACIENDA PÚBLICA/ PATRIMONIO</b>		
<b>Total del Activo</b>	<b>23,264,597</b>	<b>53,435,944</b>	<i>Hacienda Pública/Patrimonio Contribuido</i>	0	0
			Aportaciones	0	0
			Donaciones de Capital	0	0
			Actualización de la Hacienda Pública / Patrimonio	0	0
			<i>Hacienda Pública/Patrimonio Generado</i>	6,177,046	33,784,478
			Resultados del Ejercicio (Ahorro / Desahorro)	-28,366,377	18,450,038
			Resultados de Ejercicios Anteriores	34,543,423	15,334,442
			Revalúos	0	0
			Reservas	0	0
			Rectificaciones de Resultados de Ejercicios Anteriores	0	0
			<i>Exceso o Insuficiencia en la Actualización de la Hacienda Pública/Patrimonio</i>	0	0
			Resultado por Posición Monetaria	0	0
			Resultado por Tenencia de Activos no Monetarios	0	0
			<b>Total Hacienda Pública/ Patrimonio</b>	<b>6,177,046</b>	<b>33,784,478</b>
			<b>Total del Pasivo y Hacienda Pública / Patrimonio</b>	<b>23,264,597</b>	<b>53,435,944</b>

Bajo protesta de decir verdad declaramos que los Estados Financieros y sus Notas son razonablemente correctos y responsabilidad del emisor

SUMANDO VOLUNTADES POR  
 Villa de Arista  
 AYUNTAMIENTO 2015-2018  
 Ing. Juan Jesús Silveiro Gámez Ponce  
 Presidente Municipal

Lic. Juan José Serna Almendárez  
 SINDICO MUNICIPAL  
 SUMANDO VOLUNTADES POR  
 Villa de Arista  
 ADMINISTRACION  
 2015 - 2018

SUMANDO VOLUNTADES POR  
 Villa de Arista  
 AYUNTAMIENTO 2015-2018  
 G.P. Pascacio Melo Soto JM  
 Tesorero

C. Juan Galaviz Alfaro  
 Regidor de Hacienda



*H. Ayuntamiento de Villa de Arista, S.L.P.*

*Informe de Cuenta Pública 2016*

c) Estado de Variación en la Cuenta Pública

Cuenta Pública 2016  
Estado de Variación en la Hacienda Pública  
Del 1 de enero al 31 de diciembre de 2016 y 2015  
(pesos)

Ente Público: MUNICIPIO DE VILLA DE ARISTA

Concepto	Hacienda Pública/ Patrimonio Contributivo	Hacienda Pública/ Patrimonio Generado de Ejercicios Anteriores	Hacienda Pública/ Patrimonio Generado del Ejercicio	Ajustes por Cambios de Valor	TOTAL
<b>Rectificaciones de Resultados de Ejercicios Anteriores</b>	0	0	0	0	0
<b>Patrimonio Neto Inicial Ajustado del Ejercicio</b>	0	0	0	0	0
Aportaciones	0	0	0	0	0
Donaciones de Capital	0	0	0	0	0
Actualización de la Hacienda Pública/ Patrimonio	0	0	0	0	0
<b>Variaciones de la Hacienda Pública/ Patrimonio Neto del Ejercicio</b>	0	0	18,450,036	0	18,450,036
Resultados del Ejercicio (Ahorro/Desahorro)	0	0	18,450,036	0	18,450,036
Resultados de Ejercicios Anteriores	0	0	0	0	0
Revalúos	0	0	0	0	0
Reservas	0	0	0	0	0
<b>Hacienda Pública/ Patrimonio Neto Final del Ejercicio 2015</b>	0	0	18,450,036	0	18,450,036
<b>Cambios en la Hacienda Pública/ Patrimonio Neto del Ejercicio 2016</b>	0	0	0	0	0
Aportaciones	0	0	0	0	0
Donaciones de Capital	0	0	0	0	0
Actualización de la Hacienda Pública/ Patrimonio	0	0	0	0	0
<b>Variaciones de la Hacienda Pública/ Patrimonio Neto del Ejercicio 2016</b>	0	34,543,423	-14,427,295	0	20,116,128
Resultados del Ejercicio (Ahorro/Desahorro)	0	0	-14,427,295	0	-14,427,295
Resultados de Ejercicios Anteriores	0	34,543,423	0	0	34,543,423
Revalúos	0	0	0	0	0
Reservas	0	0	0	0	0
<b>Saldo Neto en la Hacienda Pública / Patrimonio 2016</b>	0	34,543,423	4,022,741	0	38,566,164

Bajo protesta de decir verdad declaramos que los Estados Financieros y sus Notas son razonablemente correctos y responsabilidad del emisor

Ing. Juan Jesús Silverio Gamíz Ponce  
Presidente Municipal  
VILLA DE ARISTA  
GOBIERNO MUNICIPAL  
PERIODO DE GOBIERNO 2015-2018

Lic. Juan José Serna Almendárez

**ING. JOAQUÍN JOSÉ SERNA ALMENDÁREZ**  
SÍNDICO MUNICIPAL  
SURMANDO VOCALES POR ADMINISTRACIÓN  
Villa de Arista 2015-2018

C. P. Pascacio Melo Soto

Tesorero  
VILLA DE ARISTA  
GOBIERNO MUNICIPAL  
PERIODO DE GOBIERNO 2015-2018

C. Juan Galaviz Alfaro  
Regidor de Hacienda

*H. Ayuntamiento de Villa de Arista, S.L.P.*

*Informe de Cuenta Pública 2016*

d) Estado de Cambios en la Situación Financiera

**Cuenta Pública 2016**  
**Estado de Cambios en la Situación Financiera**  
**Del 1 de enero al 31 de diciembre de 2016 y 2015**  
**(Pesos)**

Ente Público:

**MUNICIPIO DE VILLA DE ARISTA**

Concepto	Origen	Aplicación	Concepto	Origen	Aplicación
<b>ACTIVO</b>	<b>31,179,744</b>	<b>1,008,396</b>	<b>PASIVO</b>	<b>0</b>	<b>2,563,915</b>
<b>Activo Circulante</b>	<b>576,835</b>	<b>45</b>	<b>Pasivo Circulante</b>	<b>0</b>	<b>2,563,915</b>
Efectivo y Equivalentes	33,312	0	Cuentas por Pagar a Corto Plazo	0	2,563,915
Derechos a Recibir Efectivo o Equivalentes	0	45	Documentos por Pagar a Corto Plazo	0	0
Derechos a Recibir Bienes o Servicios	0	0	Porción a Corto Plazo de la Deuda Pública a Largo Plazo	0	0
Inventarios	0	0	Títulos y Valores a Corto Plazo	0	0
Almacenes	543,523	0	Pasivos Diferidos a Corto Plazo	0	0
Estimación por Pérdida o Deterioro de Activos Circulantes	0	0	Fondos y Bienes de Terceros en Garantía y/o Administración a Corto Plazo	0	0
Otros Activos Circulantes	0	0	Provisiones a Corto Plazo	0	0
			Otros Pasivos a Corto Plazo	0	0
<b>Activo No Circulante</b>	<b>30,602,909</b>	<b>1,008,351</b>	<b>Pasivo No Circulante</b>	<b>0</b>	<b>0</b>
Inversiones Financieras a Largo Plazo	0	0	Cuentas por Pagar a Largo Plazo	0	0
Derechos a Recibir Efectivo o Equivalentes a Largo Plazo	0	0	Documentos por Pagar a Largo Plazo	0	0
Bienes Inmuebles, Infraestructura y Construcciones en Proceso	30,602,909	0	Deuda Pública a Largo Plazo	0	0
Bienes Muebles	0	138,640	Pasivos Diferidos a Largo Plazo	0	0
Activos Intangibles	0	0	Fondos y Bienes de Terceros en Garantía y/o en Administración a Largo Plazo	0	0
Depreciación, Deterioro y Amortización Acumulada de Bienes	0	0	Provisiones a Largo Plazo	0	0
Activos Diferidos	0	869,712			
Estimación por Pérdida o Deterioro de Activos no Circulantes	0	0	<b>HACIENDA PÚBLICA/ PATRIMONIO</b>	<b>19,208,980</b>	<b>46,816,412</b>
Otros Activos no Circulantes	0	0	<b>Hacienda Pública/Patrimonio Contribuido</b>	<b>0</b>	<b>0</b>
			Aportaciones	0	0
			Donaciones de Capital	0	0
			Actualización de la Hacienda Pública / Patrimonio	0	0
			<b>Hacienda Pública/Patrimonio Generado</b>	<b>19,208,980</b>	<b>46,816,412</b>
			Resultados del Ejercicio (Ahorro / Desahorro)	0	46,816,412
			Resultados de Ejercicios Anteriores	19,208,980	0
			Revalúos	0	0
			Reservas	0	0
			Rectificaciones de Resultados de Ejercicios Anteriores	0	0
			<b>Exceso o Insuficiencia en la Actualización de la Hacienda Pública/Patrimonio</b>	<b>0</b>	<b>0</b>
			Resultado por Posición Monetaria	0	0
			Resultado por Tenencia de Activos no Monetarios	0	0

Bejo protesta de decir verdad declaramos que los Estados Financieros y sus Notas son verdaderos, correctos y responsabilidad del emisor

**PRESIDENCIA**

SUMANDO VOLUNTADES POR  
 Villa de Arista  
 AYUNTAMIENTO 2015-2018

Ing. Juan Jesús Sívulo Gamero Ponce  
 Presidente Municipal

**TESORERÍA**

SUMANDO VOLUNTADES POR  
 Villa de Arista  
 AYUNTAMIENTO 2015-2018

C.P. Pascacio Melo Soto  
 Tesorero

**REGISTRARÍA**

SUMANDO VOLUNTADES POR  
 Villa de Arista  
 AYUNTAMIENTO 2015-2018

Lic. Juan José Bermejo Amador  
 Síndico Municipal

C. Juan Galaviz Alfaro  
 Regidor de Hacienda

*H. Ayuntamiento de Villa de Arista, S.L.P.*

*Informe de Cuenta Pública 2016*

e) Estado de Flujos de Efectivo

**Cuenta Pública 2016**  
**Estado de Flujos de Efectivo**  
**Del 1 de enero al 31 de diciembre de 2016 y 2015**  
**(Pesos)**

Ente Público:

**MUNICIPIO DE VILLA DE ARISTA**

Concepto	2014	2013	Concepto	2014	2013
<b>Flujos de Efectivo de las Actividades de Operación</b>			<b>Flujos de Efectivo de las Actividades de Inversión</b>		
<b>Origen</b>	<b>46,034,172</b>	<b>45,115,177</b>	<b>Origen</b>	<b>0</b>	<b>49,666</b>
Impuestos	1,284,735	711,978	Bienes Inmuebles, Infraestructura y Construcciones en Proceso	0	49,666
Cuotas y Aportaciones de Seguridad Social	0	0	Bienes Muebles	0	0
Contribuciones de mejoras	0	0	Otros Orígenes de Inversión	0	0
Derechos	674,053	512,159	<b>Aplicación</b>	<b>14,198,163</b>	<b>19,157,005</b>
Productos de Tipo Corriente	303,946	173,272	Bienes Inmuebles, Infraestructura y Construcciones en Proceso	14,059,523	19,079,981
Aprovechamientos de Tipo Corriente	88,092	501	Bienes Muebles	138,640	77,024
Ingresos por Venta de Bienes y Servicios	0	0	Otras Aplicaciones de Inversión	0	0
Ingresos no Comprendidos en las Fracciones de la Ley de Ingresos Causados en Ejercicios Fiscales Anteriores Pendientes de Liquidación o Pago	0	0	<b>Flujos Netos de Efectivo por Actividades de Inversión</b>	<b>-14,198,163</b>	<b>-19,107,340</b>
Participaciones y Aportaciones	43,683,346	43,527,220	<b>Flujo de Efectivo de las Actividades de Financiamiento</b>		
Transferencias, Asignaciones y Subsidios y Otras Ayudas	0	0	<b>Origen</b>	<b>0</b>	<b>0</b>
Otros Orígenes de Operación	0	190,047	Endeudamiento Neto	0	0
<b>Aplicación</b>	<b>30,821,290</b>	<b>25,698,688</b>	Interno	0	0
Servicios Personales	13,634,264	12,662,820	Externo	0	0
Materiales y Suministros	4,895,196	2,265,435	Otros Orígenes de Financiamiento	0	0
Servicios Generales	7,547,801	6,600,487	<b>Aplicación</b>	<b>1,048,031</b>	<b>1,719,899</b>
Transferencias Internas y Asignaciones al Sector Público	3,370,958	2,770,896	Servicios de la Deuda	1,048,031	1,719,899
Transferencias al resto del Sector Público	0	0	Interno	1,048,031	1,719,899
Subsidios y Subvenciones	0	0	Externo	0	0
Ayudas Sociales	800,368	1,399,250	Otras Aplicaciones de Financiamiento	0	0
Pensiones y Jubilaciones	0	0	<b>Flujos netos de Efectivo por Actividades de Financiamiento</b>	<b>-1,048,031</b>	<b>-1,719,899</b>
Transferencias a Fidelcomisos, Mandatos y Contratos Análogos	0	0	<b>Incremento/Disminución Neta en el Efectivo y Equivalentes al Efectivo</b>	<b>-33,312</b>	<b>-1,410,750</b>
Transferencias a la Seguridad Social	0	0	<b>Efectivo y Equivalentes al Efectivo al inicio del Ejercicio</b>	<b>1,019,013</b>	<b>2,429,763</b>
Donativos	0	0	<b>Efectivo y Equivalentes al Efectivo al final del Ejercicio</b>	<b>985,701</b>	<b>1,019,013</b>
Transferencias al Exterior	0	0			
Participaciones	0	0			
Aportaciones	0	0			
Convenios	0	0			
Otras Aplicaciones de Operación	572,703	0			
<b>Flujos Netos de Efectivo por Actividades de Operación</b>	<b>15,212,882</b>	<b>19,416,489</b>			

Bajo protesta de decir verdad declaramos que los Estados Financieros y sus Notas son razonablemente correctos y responsabilidad del emisor

Ing. Juan Jesús Silveiro Gómez Ponce  
 Presidente Municipal

**PRESIDENCIA**

SUMANDO VOLUNTADES POR  
**Villa de Arista**  
 H. AYUNTAMIENTO 2015-2018

Lic. Juan José Serna Almendárez  
 Síndico Municipal

**LIC. JUAN JOSÉ SERNA**  
**ALMENDÁREZ**  
 SÍNDICO MUNICIPAL  
 SUMANDO VOLUNTADES POR ADMINISTRACIÓN  
**Villa de Arista** 2015-2018

C.P. Pascacio Mejía Soto  
 Cargo de quien elabora  
 H. AYUNTAMIENTO 2015-2018

**TESORERÍA**

C. Juan Galaviz Alfaro  
 Regidor de Hacienda

*H. Ayuntamiento de Villa de Arista, S.L.P.*

*Informe de Cuenta Pública 2016.*

f) Notas a los Estados Financieros

## NOTAS A LOS ESTADOS FINANCIEROS

En cumplimiento a los Artículos 46, 48 y 49 de la Ley General de Contabilidad Gubernamental (LGCG), con el fin de proporcionar información que sea de utilidad para la comprensión de los Estados Financieros del Ente Público se expone lo siguiente:

I.- Los Estados Financieros de Esta Cuenta Pública fueron elaborados por el área de Contabilidad en el departamento de Tesorería .

II.- El registro y presentación de la Información Contable, Presupuestaria y Patrimonial atiende a los postulados básicos de Contabilidad Gubernamental, así como los principios para la generación de la Información Financiera emitidos por la CONAC

III.- Se utiliza para los registros Contables y Presupuestales el Sistema SACG 6.

IV.- Se presenta Información relevante en relación a los saldos y movimientos de las cuentas de los Estados Financieros de acuerdo a las siguientes Notas:

- De Desglose;
- De Memoria ( cuentas de Orden);
- De Gestión Administrativa.

### I. NOTAS DE DESGLOSE

#### Activo

#### Efectivo y equivalentes.

El siguiente Estado de Situación Financiera nos muestra en Bancos una existencia de \$ 965, 797.01 Y efectivo por \$ 19,904.04 de los cuales \$10, 000.00 son de caja chica y \$9,904.00 es una caja chica que no se recuperó de la Administración 2009-2012 del cual se encuentra en proceso administrativo la Ex Tesorera Ma. de los Ángeles Sánchez Mendoza

"Bajo protesta de decir verdad declaramos que los Estados Financieros y sus notas, son razonablemente correctos y son responsabilidad del emisor".

Ing. Juan José Gálvez Cárdenas  
Presidente Municipal

C.P. Pascual Melo Soto  
Tesorero Municipal

Lic. Juan José Berni Alvarado SERNA  
SÍNDICO MUNICIPAL  
SUMANDO VOLUNTADES POR ADMINISTRACIÓN  
Villa de Arista 2015 - 2018

C. Juan Galaviz Alfaro  
Regidor de Hacienda



**Derechos a Recibir Efectivo o Equivalentes.**

En lo que respecta a los **deudores por cobrar a corto plazo** que se vienen arrastrando de ejercicios anteriores en las que se encuentran entre ellas adeudos de Ex-empleados desde en el año 2012, los cuales debe pensarse en una depuración ya que a esta fecha pueden considerarse incobrables ya que no se dejó especificación del motivo por el cual contrajeron esta deuda, así también como traspasos entre cuentas sin justificación alguna desde 2010-2012.

En el **Almacén** al inicio del periodo se encontraba registrada la Transacción de Vitropiso por parte de la Empresa Dal-tile, S.A. por la Cantidad de \$ 976,994.25 por concepto de cambio de uso de suelo el cual disminuyó por la Donación a Comunidades y Personas de bajos recursos .

Por la Resolución al Procedimiento Administrativo al Ex Presidente c. Raúl Guardiola Flores Exp. No. C.I.MVA/2015/009 se justificó la salida por \$780,832.24 sumando la cantidad de \$237,309.56 que habían sido comprobados en 2015 más el ajuste en este año de \$543,522.68 quedando todavía por comprobar \$ 6,878.03, motivo por el cual se efectuó el ajuste correspondiente al resultado del Ejercicio 2014.

**Activo no Circulante.**

Se registra en Construcciones en proceso, los cuales ya terminados se registraron como parte del Activo y Patrimonio del Municipio y las que corresponden a Inversión Pública no Capitalizable, se registró la cantidad de \$32,389,117.82 a resultado del ejercicio 2014 \$ 16,504,257.76 y al ejercicio 2015 por \$ 15,884,860.06 de Construcción de Bienes no Capitalizables y no llevados a esa cuenta oportunamente.

Se construyó en bienes Propios \$ 1,786,208.61 en 2016

Se registró en el Inventario el Mobiliario y Equipo de Administración \$ 52,871.60

Se registraron Mobiliario y Equipo Educacional Recreativo la compra de sillas por \$ 70,242.98

No se compró Equipo de Transporte

Se adquirieron Equipos y Herramientas \$ 15,525.00

Estudios , formulación y Evaluación de Proyecto \$ 869,711.91

"Bajo protesta de decir verdad declaramos que los Estados Financieros y sus notas, son razonablemente correctos y son responsabilidad del emisor".

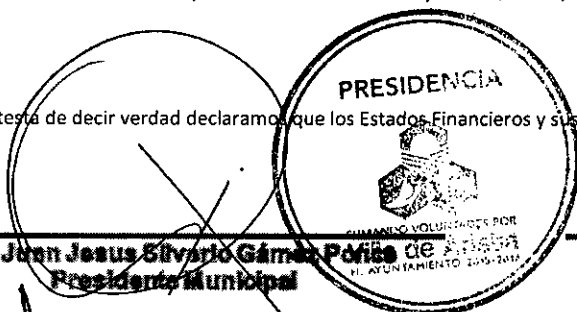

**Ing. Juan Jesus Sivarrio Gámez Peña**  
Presidente Municipal



**C.P. Pascado Malo Soto**  
Tesorero Municipal

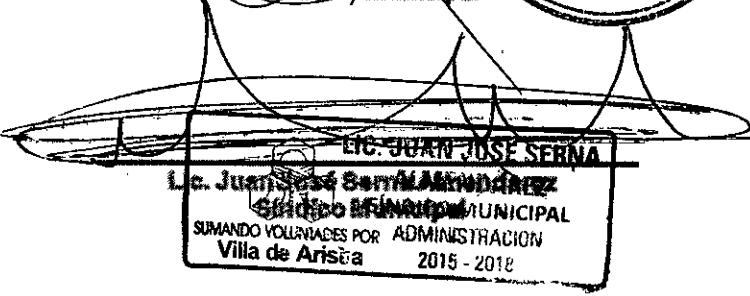

**C. Juan Galaviz Alfaro**  
Regidor de Hacienda A

## Pasivo Circulante

Servicios Personales por pagar a corto plazo disminuyo \$ 689,851.37 en los cuales se pagaron laudos laborales y liquidaciones de empleados por \$ 281,167.00, se depuró la cuenta de sueldos por pagar por \$123,838.19, así también como en Dietas por pagar por \$ 236,146.26 del ejercicio 2013.

Otra depuración similar en Aguinaldos en el ejercicio 2014 por la cantidad de \$ 48,699.92

La Cuenta de Proveedores por pagar a Corto Plazo se incrementó \$28,053.93 de Enero a Diciembre de 2016.

Contratistas por Obras públicas por pagar a Corto Plazo disminuyó \$ 1,679,163.91

Las Transferencias Otorgadas por Pagar a Corto Plazo disminuyó \$ 30,659.93

Las Retenciones, Contribuciones por pagar a corto plazo, se pagaron \$ 276,888.78, de Enero a Diciembre y aplicación del subsidio al empleo.

Otras Cuentas por pagar a corto Plazo Disminuyó \$ 1,318,855.88 por el convenio para condonación de descargas de aguas residuales por \$ 1,299,297.82 en el ejercicio 2010 y años anteriores, se registró también un adeudo de derechos de aguas Nacionales 2014 por \$177,571.00 y \$ 160,838.00 adeudo de derechos de aguas Nacionales 2015.

Hacienda Pública/ Patrimonio del resultado del ejercicio 2016 con un total de \$ 6,177,045.92

## Notas al Estado de Variaciones en la Hacienda pública

En el estado de Variaciones a la Hacienda Pública en el ejercicio 2015 El patrimonio Neto al Final del Ejercicio fue de \$ 38,566,163.74

## Notas al Estado de Actividades

### Ingresos y Otros Beneficios ( Respecto al año 2015)

#### Ingresos Financieros

no hubo respecto a 2015

"Bajo protesta de decir verdad declarando que los Estados Financieros y sus notas, son razonablemente correctos y son responsabilidad del emisor".

Ing. Juan Jesús Silverio Gámez Ponce  
Presidente Municipal

C.P. Pascual Melo Soto  
Tesorero Municipal

Lic. Juan José Serna Almendárez  
Sindico Municipal  
LIC. JUAN JOSÉ SERNA  
ALMENDÁREZ  
SÍNDICO MUNICIPAL  
SUMANDO VOLUNTADES POR ADMINISTRACIÓN  
Villa de Arriba  
2015 - 2016

C. Juan Galaviz Alfaro  
Regidor de Hacienda

**Ingresos de Gestión**

Hubo un aumento en los Impuestos por \$ 572,757.42 respecto al año 2015

Hubo un Aumento en los Derechos por \$ 161,894.29

En productos de tipo corriente hubo un Aumento de \$ 130,663.43

En aprovechamientos de tipo corriente aumentó de \$ 37,925.76

En Participaciones; Aportaciones y Transferencias hubo un Aumento de \$ 156,125.69

Otros Ingresos o beneficios disminuyo \$ 4,233.48

El total de Ingresos nos demuestra que este año aumentaron en gran manera nuestros Ingresos propios, ya que de participaciones solo hubo un aumento de \$156,125.69

Y la Diferencia en el total de ingresos de gestión respecto del año 2015 es de \$ 899,005.42

**Gastos y Otras Pérdidas (Respecto al año 2015)**

Servicios Personales hubo una Aumento de \$712,223.35

Materiales y Suministros un Aumento de \$ 2,205,001.82

Servicios Generales Hubo un Aumento de \$ 891,033.36

Transferencias Internas al Sector Público Aumentó \$ 564,124.26

Ayudas Sociales disminuyó \$ 670,775.35

Inversión Publica \$ 11,780,820.21 en 2016 y en 2015 \$15,884,860.06

"Bajo protesta de decir verdad declaramos que los Estados Financieros y sus notas, son razonablemente correctos y son responsabilidad del emisor".

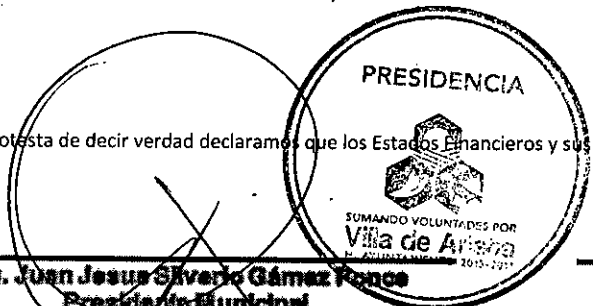

**Ing. Juan Jesús Siverio Gámez Franco**  
Presidente Municipal



**C.P. Pascado Melo Soto**  
Tesorero Municipal

*[Handwritten signature]*

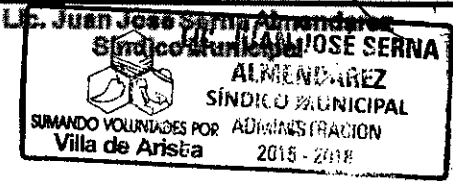

**Lic. Juan José Santa Almodovar**  
Sindico Municipal

*[Handwritten signature]*

**C. Juan Galaviz Alfaro**  
Regidor de Hacienda

## Información Presupuestal

### Estado del Ejercicio del Presupuesto

El presupuesto de Egresos se aprobó por \$ 46,393,190 hubo dos modificaciones en el año la cual en la primera se disminuyó el presupuesto \$ 735,075.20 y el segundo un aumento por \$460,000 de los cuales quedo disponible para comprometer la cantidad de \$264,023.76 quedando así un presupuesto modificado \$ 46,118,114.80 este se encuentra devengado por \$ 45,854,091.04

### Estado Analítico de Ingresos Presupuestales

En el presupuesto de Ingresos se recaudó la cantidad de \$ 46,034,172.11 con una modificación al presupuesto de \$ 44,803,814.15 que representa el 102.75 % del total del presupuesto estimado inicial.

#### II. Notas de Memoria

Están bajo resguardo de la Tesorería Municipal la Fianza del Tesorero Municipal por \$ 19,500.00

Se está llevando a cabo la integración de los bienes inmuebles propiedad del H. Ayuntamiento y resguardo de escrituras en el Departamento de Sindicatura.

#### III. Notas de Gestión Administrativa

A partir del ejercicio fiscal, se llevó a cabo la reducción del 15, 10 5% en el pago del Impuesto Predial en Enero, Febrero y Marzo de 2016 así como la disminución del 50% a personas de la tercera edad y capacidades diferentes, así como la rifa de una motocicleta en donde el boleto era su recibo de predial.

Se ahorró en ayudas Sociales ya que se gestionaron medicamentos y se implementó una farmacia en el Municipio.

### Información de la Deuda Pública

El Municipio no tiene Contratada Deuda con ningún Banco.

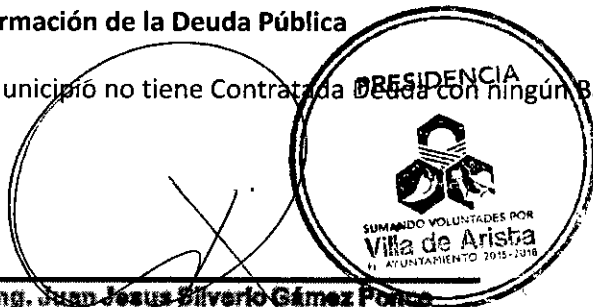

Ing. Juan Jesús Silverio Gómez Porco  
Presidente Municipal



C.P. Pascacio Melo Soto  
Tesorero Municipal

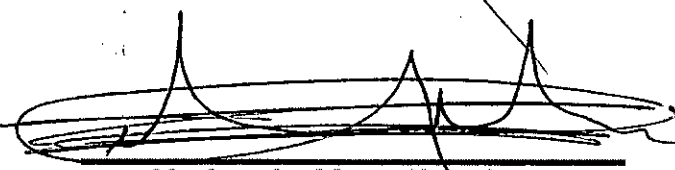

Lic. Juan José Serna Almendarez  
Síndico Municipal

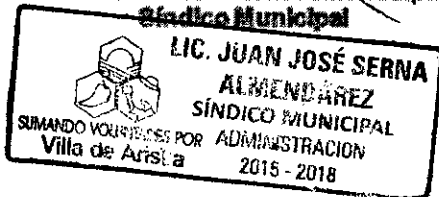

C. Juan Galaviz Alfaro  
Regidor de Hacienda

*H. Ayuntamiento de Villa de Arista, S.L.P.*

*Informe de Cuenta Pública 2016.*

g) Estado Analítico del Activo

Cuenta Pública 2016  
Estado Analítico del Activo  
Del 1 de enero al 31 de diciembre de 2016  
(Pesos)

Ente Público: MUNICIPIO DE VILLA DE ARISTA

Concepto	Saldo Inicial 1	Cargos del Periodo 2	Abonos del Periodo 3	Saldo Final 4=(1+2-3)	Variación del Periodo 5=(4-1)
<b>ACTIVO</b>					
<b>Activo Circulante</b>	<b>4,750,959</b>	<b>92,796,385</b>	<b>93,373,175</b>	<b>4,174,169</b>	<b>-576,790</b>
Efectivo y Equivalentes	1,019,013	46,580,129	46,613,441	985,701	-33,312
Derechos a Recibir Efectivo o Equivalentes	2,992,261	46,216,256	46,216,211	2,992,306	45
Derechos a Recibir Bienes o Servicios	0	0	0	0	0
Inventarios	0	0	0	0	0
Almacenes	739,685	0	543,523	196,162	-543,523
Estimación por Pérdida o Deterioro de Activos Circulantes	0	0	0	0	0
Otros Activos Circulantes	0	0	0	0	0
<b>Activo No Circulante</b>	<b>48,684,986</b>	<b>27,421,105</b>	<b>57,015,663</b>	<b>19,090,428</b>	<b>-29,594,558</b>
Inversiones Financieras a Largo Plazo	0	0	0	0	0
Derechos a Recibir Efectivo o Equivalentes a Largo Plazo	0	0	0	0	0
Bienes Inmuebles, Infraestructura y Construcciones en Proceso	34,474,868	26,355,356	56,958,266	3,871,959	-30,602,909
Bienes Muebles	1,589,475	196,037	57,398	1,728,114	138,640
Activos Intangibles	10,000	0	0	10,000	0
Depreciación, Deterioro y Amortización Acumulada de Bienes	0	0	0	0	0
Activos Diferidos	12,610,643	869,712	0	13,480,355	869,712
Estimación por Pérdida o Deterioro de Activos no Circulantes	0	0	0	0	0
Otros Activos no Circulantes	0	0	0	0	0
<b>TOTAL DEL ACTIVO</b>	<b>53,435,944</b>	<b>120,217,490</b>	<b>150,388,838</b>	<b>23,264,597</b>	<b>-30,171,348</b>

Bajo protesta de decir verdad declaramos que los Estados Financieros y sus Notas son razonablemente correctos y responsabilidad del emisor

Ing. Juan Jesús Sillerio Gómez Porco  
Presidente Municipal

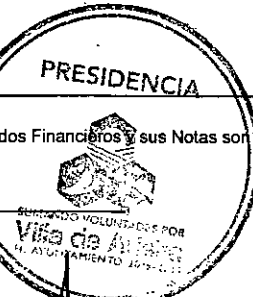

C.P. Pascacio Melo Soto  
Tesorero

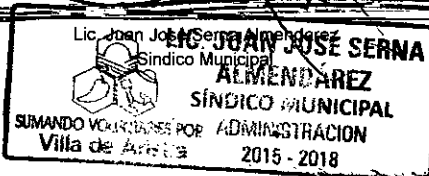
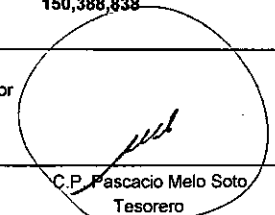

C. Juan Galaviz Alfaro  
Regidor de Hacienda



*H. Ayuntamiento de Villa de Arista, S.L.P.*

*Informe de Cuenta Pública 2016.*

ANEXO No. II

INFORMACION PRESUPUESTARIA

*H. Ayuntamiento de Villa de Arista, S.L.P.*

*Informe de Cuenta Pública 2016.*

a) Estado Analítico de Ingresos



Estado Político  
MUNICIPIO DE VILLA DE ARISTA  
Estado Analítico de Ingresos  
Del ejercicio al 31 de diciembre de 2018

Rubro de Ingresos	Ingresos					Diferencia (8-9-1)
	Estimado (1)	Ampliaciones y Reducciones (2)	Modificado (3=1+2)	Devengado (4)	Recaudado (5)	
Impuestos	952,393	0	952,393	1,284,735	1,284,735	332,342
Cuotas y Aportaciones de Seguridad Social	0	0	0	0	0	0
Contribuciones de Mejoras	0	0	0	0	0	0
Derechos	1,147,500	0	1,147,500	674,053	674,053	0
Productos	187,000	0	187,000	303,946	303,946	116,946
Corriente	187,000	0	187,000	303,946	303,946	116,946
Capital	0	0	0	0	0	0
Aprovechamientos	108,500	1,803,191	1,911,691	88,092	88,092	0
Corriente	108,500	1,803,191	1,911,691	88,092	88,092	0
Capital	0	0	0	0	0	0
Ingresos por Ventas de Bienes y Servicios	0	0	0	0	0	0
Participaciones y Aportaciones	43,997,797	-3,392,567	40,605,230	43,683,346	43,683,346	0
Transferencias, Asignaciones, Subsidios y Otras Ayudas	0	0	0	0	0	0
Ingresos Derivados de Financiamientos	0	0	0	0	0	0
<b>Total</b>	<b>46,393,190</b>	<b>-1,689,376</b>	<b>44,803,814</b>	<b>46,034,172</b>	<b>46,034,172</b>	<b>449,288</b>

Estado Analítico de Ingresos Por Fuente de Financiamiento	Ingresos					Diferencia (6-7-1)
	Estimado (1)	Ampliaciones y Reducciones (2)	Modificado (3=1+2)	Devengado (4)	Recaudado (5)	
Ingresos del Gobierno	46,393,190	-1,689,376	44,803,814	46,034,172	46,034,172	449,288
Impuestos	952,393	0	952,393	1,284,735	1,284,735	332,342
Contribuciones de Mejoras	0	0	0	0	0	0
Derechos	1,147,500	0	1,147,500	674,053	674,053	0
Productos	187,000	0	187,000	303,946	303,946	116,946
Corriente	187,000	0	187,000	303,946	303,946	116,946
Capital	0	0	0	0	0	0
Aprovechamientos	108,500	1,803,191	1,911,691	88,092	88,092	0
Corriente	108,500	1,803,191	1,911,691	88,092	88,092	0
Capital	0	0	0	0	0	0
Participaciones y Aportaciones	43,997,797	-3,392,567	40,605,230	43,683,346	43,683,346	0
Transferencias, Asignaciones, Subsidios y Otras Ayudas	0	0	0	0	0	0
Ingresos de Organismos y Empresas	0	0	0	0	0	0
Cuotas y Aportaciones de Seguridad Social	0	0	0	0	0	0
Ingresos por Ventas de Bienes y Servicios	0	0	0	0	0	0
Transferencias, Asignaciones, Subsidios y Otras Ayudas	0	0	0	0	0	0
Ingresos derivados de financiamiento	0	0	0	0	0	0
Ingresos Derivados de Financiamientos	0	0	0	0	0	0
<b>Total</b>	<b>46,393,190</b>	<b>-1,689,376</b>	<b>44,803,814</b>	<b>46,034,172</b>	<b>46,034,172</b>	<b>449,288</b>



Ing. Juan Jesús Siverio Gómez Ponce  
Presidente Municipal

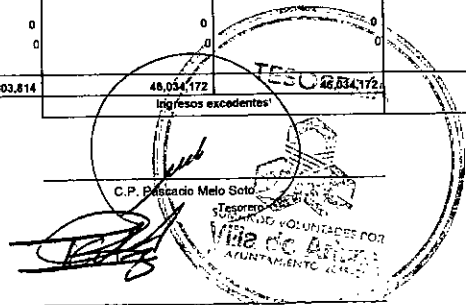

C.P. Pascasio Melo Soto  
C. Juan Galaviz Alfaro  
Regidor de Hacienda

ING. JOSÉ SERRA  
ALMENDÁREZ  
SÍNDICO MUNICIPAL  
SUMANDO VOLUNTADES POR ADMINISTRACION  
Villa de Arista  
2015 - 2018

\* Los ingresos excedentes representan los excedentes de la capacidad gubernamental y el importe reflejado debe ser siempre mayor a cero

*H. Ayuntamiento de Villa de Arista, S.L.P.*

*Informe de Cuenta Pública 2016.*

b) Estado Analítico de ejercicio del presupuesto de Egresos  
(COG), (TG), (UA), (CA), (CF)

**Cuenta Pública 2013**  
**MUNICIPIO DE WILLAPUE, VERACRUZ**  
**Estado Analítico del Presupuesto del Presupuesto de Egresos**  
**Clasificación por Objeto del Gasto (Capítulo y Cuenta)**  
**Del 1 de enero al 31 de diciembre de 2013**

Concepto	Egresos					Subejercicio
	Aprobado	Ampliaciones/ (Reducciones)	Modificado	Devengado	Pagado	
	1	2	3 = (1 + 2)	4	5	
<b>Servicios Personales</b>	<b>11,020,746</b>	<b>2,819,310</b>	<b>13,840,056</b>	<b>13,634,264</b>	<b>13,634,264</b>	<b>205,793</b>
Remuneraciones al Personal de Carácter Permanente	9,315,906	1,910,864	11,226,770	11,060,355	11,060,355	166,415
Remuneraciones al Personal de Carácter Transitorio	400,000	240,890	640,890	601,512	601,512	39,378
Remuneraciones Adicionales y Especiales	1,304,840	602,556	1,907,396	1,907,396	1,907,396	0
Seguridad Social	0	0	0	0	0	0
Otras Prestaciones Sociales y Económicas	0	65,000	65,000	65,000	65,000	0
Previsiones	0	0	0	0	0	0
Pago de Estímulos a Servidores Públicos	0	0	0	0	0	0
<b>Materiales y Suministros</b>	<b>2,488,223</b>	<b>2,445,441</b>	<b>4,933,663</b>	<b>4,930,995</b>	<b>4,895,196</b>	<b>2,668</b>
Materiales de Administración, Emisión de Documentos y Artículos Oficiales	577,000	-302,494	274,506	271,838	264,743	2,668
Alimentos y Utensilios	300,000	-190,022	109,978	109,978	107,130	0
Materias Primas y Materiales de Producción y Comercialización	0	0	0	0	0	0
Materiales y Artículos de Construcción y de Reparación	50,000	2,322,318	2,372,318	2,372,318	2,368,027	0
Productos Químicos, Farmacéuticos y de Laboratorio	20,000	589,941	609,941	609,941	609,941	0
Combustibles, Lubrificantes y Aditivos	1,161,223	106,280	1,267,503	1,267,503	1,267,503	0
Vestuario, Blancos, Prendas de Protección y Artículos Deportivos	130,000	113,116	243,116	243,116	225,079	0
Materiales y Suministros Para Seguridad	5,000	-3,890	1,110	1,110	0	0
Herramientas, Refacciones y Accesorios Menores	245,000	-189,808	55,192	55,192	52,773	0
<b>Servicios Generales</b>	<b>6,799,617</b>	<b>1,023,961</b>	<b>7,823,578</b>	<b>7,797,614</b>	<b>7,547,801</b>	<b>25,963</b>
Servicios Básicos	4,345,655	-577,396	3,768,259	3,768,259	3,763,162	0
Servicios de Arrendamiento	90,969	42,433	133,401	133,401	111,029	0
Servicios Profesionales, Científicos, Técnicos y Otros Servicios	0	85,439	85,439	85,439	85,439	0
Servicios Financieros, Bancarios y Comerciales	40,500	-17,938	22,562	22,555	22,555	6
Servicios de Instalación, Reparación, Mantenimiento y Conservación	358,508	688,275	1,046,783	1,046,783	867,067	0
Servicios de Comunicación Social y Publicidad	100,000	-21,560	78,440	78,440	78,440	0
Servicios de Traslado y Viáticos	513,985	-175,480	338,505	338,505	338,505	0
Servicios Oficiales	240,000	-51,591	188,409	162,453	157,903	25,957
Otros Servicios Generales	1,110,000	1,051,778	2,161,778	2,161,778	2,123,701	0
<b>Transferencias, Asignaciones, Subsidios y Otras Ayudas</b>	<b>4,070,000</b>	<b>174,457</b>	<b>4,244,457</b>	<b>4,244,457</b>	<b>4,171,326</b>	<b>0</b>
Transferencias Internas y Asignaciones al Sector Público	2,000,000	1,406,691	3,406,691	3,406,691	3,370,958	0
Transferencias al Resto del Sector Público	0	0	0	0	0	0
Subsidios y Subvenciones	0	0	0	0	0	0
Ayudas Sociales	2,070,000	-1,232,234	837,766	837,766	800,368	0
Pensiones y Jubilaciones	0	0	0	0	0	0
Transferencias a Fideicomisos, Mandatos y Otros Análogos	0	0	0	0	0	0
Transferencias a la Seguridad Social	0	0	0	0	0	0
Donativos	0	0	0	0	0	0
Transferencias al Exterior	0	0	0	0	0	0
<b>Bienes Muebles, Inmuebles e Intangibles</b>	<b>255,000</b>	<b>-116,360</b>	<b>138,640</b>	<b>138,640</b>	<b>138,640</b>	<b>0</b>
Mobiliario y Equipo de Administración	235,000	-182,128	52,872	52,872	52,872	0
Mobiliario y Equipo Educativo y Recreativo	20,000	50,243	70,243	70,243	70,243	0
Equipo e Instrumental Médico y de Laboratorio	0	0	0	0	0	0
Vehículos y Equipo de Transporte	0	0	0	0	0	0
Equipo de Defensa y Seguridad	0	0	0	0	0	0
Maquinaria, Otros Equipos y Herramientas	0	15,525	15,525	15,525	15,525	0
Activos Biológicos	0	0	0	0	0	0
Bienes Inmuebles	0	0	0	0	0	0
Activos Intangibles	0	0	0	0	0	0
<b>Inversión Pública</b>	<b>16,245,254</b>	<b>-2,155,564</b>	<b>14,089,690</b>	<b>14,060,090</b>	<b>14,059,523</b>	<b>29,600</b>
Obra Pública en Bienes de Dominio Público	10,990,229	443,540	11,433,769	11,404,169	11,403,603	29,600
Obra Pública en Bienes Propios	1,083,178	703,031	1,786,209	1,786,209	1,786,209	0
Proyectos Productivos y Acciones de Fomento	4,171,847	-3,302,135	869,712	869,712	869,712	0

Cuenta Pública 2016  
**MUNICIPIO DE VILLA DE ARISTA**  
 Estado Analítico del Ejercicio del Presupuesto de Egresos  
 Clasificación por Objeto del Gasto (Capítulo y Concepto)  
 Del 1 de enero al 31 de diciembre de 2016

Concepto	Egresos					Subejercicio 6=(3+4)
	Aprobado 1	Ampliaciones/ (Reducciones) 2	Modificado 3=(1+2)	Devengado 4	Pagado 5	
<b>Inversiones Financieras y Otras Provisiones</b>	0	0	0	0	0	0
Inversiones Para el Fomento de Actividades Productivas	0	0	0	0	0	0
Acciones y Participaciones de Capital	0	0	0	0	0	0
Compra de Títulos y Valores	0	0	0	0	0	0
Concesión de Préstamos	0	0	0	0	0	0
Inversiones en Fideicomisos, Mandatos y Otros Análogos	0	0	0	0	0	0
Otras Inversiones Financieras	0	0	0	0	0	0
Provisiones para Contingencias y Otras Erogaciones Especiales	0	0	0	0	0	0
<b>Participaciones y Aportaciones</b>	0	0	0	0	0	0
Participaciones	0	0	0	0	0	0
Aportaciones	0	0	0	0	0	0
Convenios	0	0	0	0	0	0
<b>Deuda Pública</b>	5,514,350	-4,466,319	1,048,031	1,048,031	1,048,031	0
Amortización de la Deuda Pública	0	0	0	0	0	0
Intereses de la Deuda Pública	0	0	0	0	0	0
Comisiones de la Deuda Pública	0	0	0	0	0	0
Gastos de la Deuda Pública	0	0	0	0	0	0
Costo por Coberturas	0	0	0	0	0	0
Apoyos Financieros	0	0	0	0	0	0
Adeudos de Ejercicios Fiscales Anteriores (Ade)	5,514,350	-4,466,319	1,048,031	1,048,031	1,048,031	0
<b>Total del Gasto</b>	46,393,190	-275,075	46,118,115	45,854,091	45,494,781	264,024

Ing. Juan Jesús Silverio Gámez Fonce  
 Presidente Municipal

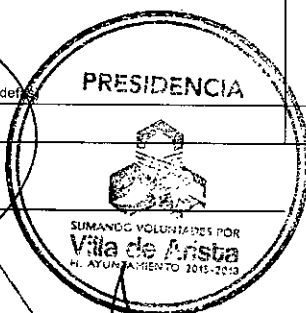

C.P. Pascacio Melo Soto  
 Tesorero

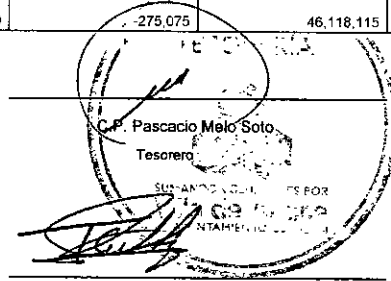

Lic. Juan José Serna Almendarez  
 Síndico Municipal

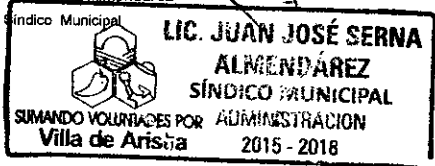

C. Juan Galaviz Alfaro  
 Regidor de Hacienda

**Cuenta Pública 2016**  
**MUNICIPIO DE VILLA DE ARISTA**  
**Estado Analítico del Ejercicio del Presupuesto de Egresos**  
**Clasificación Económica (por Tipo de Gasto)**  
**Del 1 de enero al 31 de diciembre de 2016**

Concepto	Egresos					Subejercicio
	Aprobado	Ampliaciones/ (Reducciones)	Modificado	Devengado	Pagado	
	1	2	3 = (1+2)	4	5	
Gasto Corriente	24,378,986	3,233,907	27,612,493	27,365,798	27,007,054	246,694
Gasto de Capital	16,500,254	957,337	17,457,591	17,440,261	17,439,695	17,329
Amortización de la Deuda y Disminución de Pasivos	5,514,350	-4,466,319	1,048,031	1,048,031	1,048,031	0
Pensiones y Jubilaciones	0	0	0	0	0	0
Participaciones	0	0	0	0	0	0
<b>Total del Gasto</b>	<b>46,393,190</b>	<b>276,025</b>	<b>46,118,115</b>	<b>45,854,091</b>	<b>45,494,781</b>	<b>264,024</b>

Ing. Juan Jesus Silverio Gámez Ponce  
 Presidente Municipal



Lic. Juan José Serna Almendarez

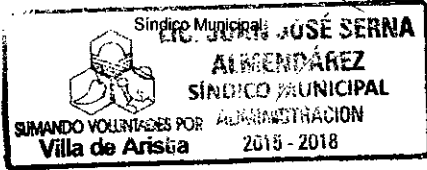

C.P. Pascacio Melo Soto  
 Tesorero

Tesorero

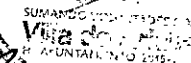

C. Juan Galaviz Alfaro  
 Regidor de Hacienda

**Municipio de Villa de Arista, S.L.P.**  
**Estado Analítico del Ejercicio del Presupuesto de Egresos**  
**Clasificación Administrativa (por Unidad)**  
**Del 1 de enero al 31 de diciembre de 2016**

Concepto	Egresos Aprobado 1	Ampliaciones/ (Reducciones) 2	Egresos Modificado 3 = (1 + 2)	Egresos Devengado 4	Egresos Pagado 5	Subejercicio 6 = (3 - 4)
Tesoreria	18,595,393.00	4,305,679.15	22,901,072.15	22,666,654.83	22,313,008.42	234,417.32
Infraestructura	14,590,797.00	1,691,847.00	12,898,950.00	12,898,950.00	12,898,383.54	-
Fortalecimiento	12,407,000.00	4,544,350.00	7,862,650.00	7,862,650.00	7,857,552.64	-
Otros	800,000.00	1,655,442.65	2,455,442.65	2,425,836.21	2,425,836.21	29,606.44
<b>Total del Gasto</b>	<b>46,393,190.00</b>	<b>- 275,075.20</b>	<b>46,118,114.80</b>	<b>45,854,091.04</b>	<b>45,494,780.81</b>	<b>264,023.76</b>

**Ing. Juan Jesús Silverio Gómez Ponce**  
**Presidente Municipal**  
COMITÉ VOLUNTARIOS POR  
 AYUNTAMIENTO 2015-2018

**C.P. Pascacio Melo Soto**  
**Tesorero Municipal**

**Lic. Juan José Serna Almendárez**  
**Sindico Municipal**  
**ALMENDÁREZ**  
**SINDICO MUNICIPAL**  
SUMANDO VOLUNTARIOS POR ADMINISTRACION  
 Villa de Arista  
 2015 - 2018

**C. Juan Gelaviz Alfaro**  
**Regidor de Hacienda**

Cuenta Pública 2016  
**MUNICIPIO DE VILLA DE ARISTA**  
 Estado Analítico del Ejercicio del Presupuesto de Egresos  
 Clasificación Administrativa  
 Del 1 de enero al 31 de diciembre de 2016

Concepto	Egresos					
	Aprobado 1	Ampliaciones/ Reducciones 2	Modificado 3 = (1 + 2)	Devengado 4	Pagado 5	Subejercicio 6 = (3 - 4)
SIN RAMO O DEPENDENCIA	46,393,190	-275,075	46,118,115	45,854,091	45,494,781	264,024
<b>Total del Gasto</b>	<b>46,393,190</b>	<b>-275,075</b>	<b>46,118,115</b>	<b>45,854,091</b>	<b>45,494,781</b>	<b>264,024</b>

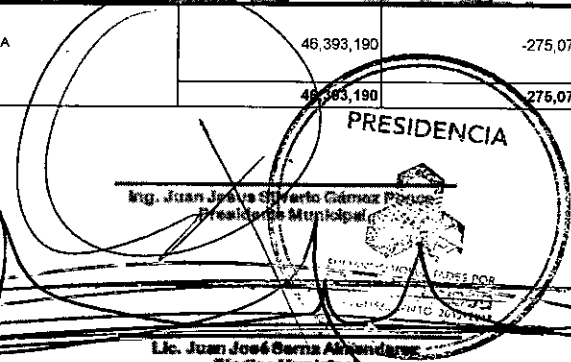
**PRESIDENCIA**  
  
 Ing. Juan José Siverio Gómez Ponce  
 Presidente Municipal

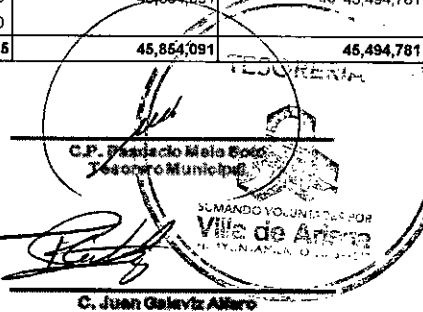
**SECRETARÍA DE FINANZAS**  
  
 C.P. Praxido Melo Ego  
 Tesorero Municipal

**Lic. Juan José Serna Almendárez**  
 Síndico Municipal  
  
**LIC. JUAN JOSÉ SERNA**  
**ALMENDÁREZ**  
**SÍNDICO MUNICIPAL**  
 SUMANDO VOLUNTADES POR ADMINISTRACIÓN  
**Villa de Arista** 2016 - 2018

**C. Juan Galaviz Altro**  
 Regidor de Hacienda

Cuenta Pública 2016  
**MUNICIPIO DE VILLA DE ARISTA**  
 Estado Analítico del Ejercicio del Presupuesto de Egresos  
 Clasificación Funcional (Finalidad y Función)  
 Del 1 de enero al 31 de diciembre de 2016

Concepto	Egresos					Subejercicio
	Aprobado	Ampliaciones/ Reducciones	Modificado	Devengado	Pagado	
	1	2	3 = (1+2)	4	5	6 = (3+4)
<b>Gobierno</b>	<b>19,097,649</b>	<b>3,529,435</b>	<b>22,627,084</b>	<b>22,392,661</b>	<b>22,047,736</b>	<b>234,424</b>
Legislación	0	0	0	0	0	0
Justicia	0	0	0	0	0	0
Coordinación de la Política de Gobierno	0	0	0	0	0	0
Relaciones Exteriores	0	0	0	0	0	0
Asuntos Financieros y Hacendarios	18,139,715	3,618,149	21,757,864	21,523,440	21,178,516	234,424
Seguridad Nacional	0	0	0	0	0	0
Asuntos de Orden Público y de Seguridad Interior	957,935	-88,714	869,221	869,221	869,221	0
Otros Servicios Generales	0	0	0	0	0	0
<b>Desarrollo Social</b>	<b>17,609,344</b>	<b>-4,833,655</b>	<b>22,442,999</b>	<b>22,413,399</b>	<b>22,399,013</b>	<b>29,600</b>
Protección Ambiental	799,900	2,090,272	2,890,172	2,890,172	2,890,172	0
Vivienda y Servicios a la Comunidad	11,457,636	2,948,462	14,406,098	14,376,498	14,362,679	29,600
Salud	2,948,629	-296,781	2,651,849	2,651,849	2,651,282	0
Recreación, Cultura y Otras Manifestaciones Sociales	583,178	1,150,352	1,733,530	1,733,530	1,733,530	0
Educación	1,720,000	-1,058,650	661,350	661,350	661,350	0
Protección Social	0	100,000	100,000	100,000	100,000	0
Otros Asuntos Sociales	100,000	-100,000	0	0	0	0
<b>Desarrollo Económico</b>	<b>4,171,847</b>	<b>-4,171,847</b>	<b>0</b>	<b>0</b>	<b>0</b>	<b>0</b>
Asuntos Económicos, Comerciales y Laborales en General	0	0	0	0	0	0
Agropecuaria, Silvicultura, Pesca y Caza	4,171,847	-4,171,847	0	0	0	0
Combustibles y Energía	0	0	0	0	0	0
Minería, Manufacturas y Construcción	0	0	0	0	0	0
Transporte	0	0	0	0	0	0
Comunicaciones	0	0	0	0	0	0
Turismo	0	0	0	0	0	0
Ciencia, Tecnología e Innovación	0	0	0	0	0	0
Otras Industrias y Otros Asuntos Económicos	0	0	0	0	0	0
<b>Otras no Clasificadas en Funciones Anteriores</b>	<b>5,514,350</b>	<b>-4,466,319</b>	<b>1,048,031</b>	<b>1,048,031</b>	<b>1,048,031</b>	<b>0</b>
Transacciones de la Deuda Pública / Costo Financiero de la Deuda	4,514,350	-4,514,350	0	0	0	0
Transferencias, Participaciones y Aportaciones entre Diferentes Niveles y Ordenes de Gobierno	0	0	0	0	0	0
Saneamiento del Sistema Financiero	0	0	0	0	0	0
Adeudos de Ejercicios Fiscales Anteriores	1,000,000	48,031	1,048,031	1,048,031	1,048,031	0
<b>Total del Gasto</b>	<b>46,393,190</b>	<b>-275,075</b>	<b>46,118,115</b>	<b>45,854,091</b>	<b>45,494,781</b>	<b>264,024</b>

PRESIDENCIA

Ing. Juan Jesús Silverio Gámez Ponce  
 Presidente Municipal

C.P. Pascacio Melo Soto

Tesorero

C. Juan Galaviz Alfaro  
 Regidor de Hacienda

LIC. JUAN JOSÉ SERNA  
 Lic. Juan José Serna  
 SÍNDICO MUNICIPAL  
 SUMANDO VOLUNTADES POR ADMINISTRACION  
 Villa de Arista 2015 - 2018



*H. Ayuntamiento de Villa de Arista, S.L.P.*

*Informe de Cuenta Pública 2016.*

ANEXO No.III

OTROS

**Relación de esquemas bursátiles y de coberturas financieras  
Cuenta Pública 2016**

(Artículo 46, último párrafo LGCG)

**NO APLICA**

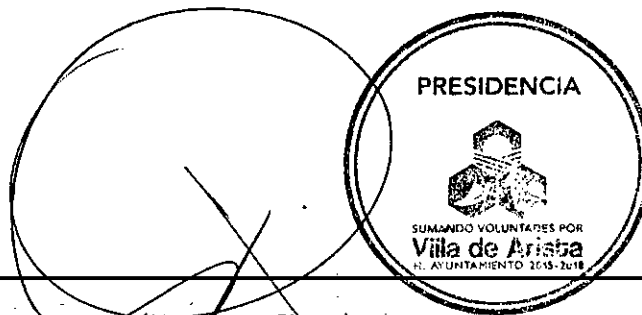

(Nombre y Firma)

Ing. Juan Jesús Silverio Gámez Ponce



(Nombre y Firma)

C.P. Pascacio Melo Soto

Municipio de Villa de Arista, S.L.P.  
 Formato del ejercicio y destino de gasto federalizado y reintegros  
 Al periodo anual 2016

Programa o Fondo	Destino de los Recursos	Ejercicio		Reintegro
		DEVENGADO	PAGADO	
FONDO PARA LA INFRAESTRUCTURA SOCIAL MUNICIPAL (FISM)	SE DESIGNAN AL FINANCIAMIENTO DE OBRAS PARA AGUA POTABLE, ALCANTARILLADO, DRENAJE Y LETRINAS, URBANIZACIÓN MUNICIPAL, ELECTRIFICACIÓN RURAL Y DE COLONIAS POBRES, INFRAESTRUCTURA BÁSICA DE SALUD, INFRAESTRUCTURA BÁSICA EDUCATIVA, MEJORAMIENTO DE VIVIENDA, CAMINOS RURALES E INFRAESTRUCTURA PRODUCTIVA RURAL, INVERSIONES QUE BENEFICIEN DIRECTAMENTE A LA POBLACIÓN EN CONDICIONES DE REZAGO SOCIAL Y POBREZA EXTREMA.	\$ 12,898,950.00	\$ 12,898,383.54	\$ -
FONDO DE APORTACIONES PARA EL FORTALECIMIENTO DE LOS MUNICIPIOS Y DE LAS DEMARCAIONES TERRITORIALES DEL DISTRITO FEDERAL (FORTAMUNDF)	SON APORTACIONES FEDERALES PARA EL FORTALECIMIENTO DE LOS MUNICIPIOS, EXCLUSIVAMENTE LA SATISFACCIÓN DE SUS REQUERIMIENTOS, DANDO PRIORIDAD AL CUMPLIMIENTO DE LAS OBLIGACIONES FINANCIERAS Y A LA ATENCIÓN DE NECESIDADES DIRECTAMENTE VINCULADAS CON LA SEGURIDAD PÚBLICA DE SUS HABITANTES.	\$ 7,862,650.00	\$ 7,857,552.64	\$ -
FONDO PARA EL FORTALECIMIENTO DE LA INFRAESTRUCTURA ESTATAL Y MUNICIPAL (FORTALECE)	GENERAR BENEFICIO SOCIAL (NO BENEFICIAR A PARTICULARES ESPECÍFICOS), CON EL OBJETIVO DE GENERAR INFRAESTRUCTURA (CONSTRUCCIÓN, AMPLIACIÓN Y MEJORAMIENTO DE LOS ESPACIOS PARA LA PRÁCTICA DEL DEPORTE)	\$ 741,750.00	\$ 741,750.00	\$ -
FONDO PARA LA INFRAESTRUCTURA SOCIAL ESTATAL (FISE)	A NIVEL ESTATAL (FISE), PARA OBRAS Y ACCIONES DE ALCANCE O ÁMBITO DE BENEFICIO REGIONAL O INTERMUNICIPAL.	\$ 1,392,022.59	\$ 1,392,022.59	\$ -

 PRESIDENTE MUNICIPAL  
 C. ING. JUAN JESÚS SILVERIO GÁMEZ PONCE

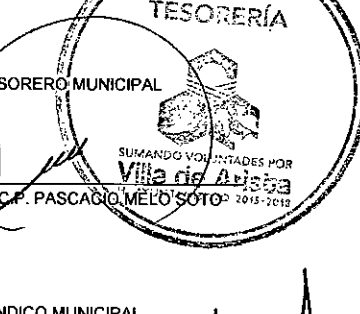
 TESORERÍA  
 TESORERO MUNICIPAL  
 C. P. PASCAGIO MELO SOTO

REGIDOR DE HACIENDA  
  
 C. JUAN GALAVIZ ALFARO

SINDICO MUNICIPAL  
  
 LIC. JUAN JOSÉ SERNA ALMENÁZAR  
 SÍNDICO MUNICIPAL  
 SUMANDO VOLUNTADES POR ADMINISTRACIÓN  
 Villa de Arista  
 2018-2018

Municipio de Villa de Arista, S.L.P.

Relación de cuentas bancarias productivas específicas  
Periodo Anual del 2016

Fondo, Programa o Convenio	Datos de la Cuenta Bancaria	
	Institución Bancaria	Número de Cuenta
FISE 2016	BANORTE	474405086
FORTALECIMIENTO 2016	BANORTE	424239651
GASTO CORRIENTE	BANORTE	403552908
INFRAESTRUCTURA 2014	BANORTE	212151811
FORTALECIMIENTO 2015	BANORTE	406974408
BENEFICIARIOS FERTILIZANTES	BANORTE	437711308
FORTALECIMIENTO 2014	BANORTE	212151820
CONTRALORIA	BANORTE	240470056
INFRAESTRUCTURA 2016	BANORTE	424239905
BENEFICIARIOS CUARTO ROSA ( VIVIENDA)	BANORTE	467092901
FORTALECE 2016	BANORTE	437881359
INFRAESTRUCTURA 2012	BANORTE	847787760
MIGRANTES 3X1	BANORTE	289619582
FISE 2015	BANORTE	414533220

PRESIDENTE MUNICIPAL  
PRESIDENCIA  
  
C. ING. JUAN JESUS SILVERIO GAMEZ PONCE  
SUMANDO VOLUNTADES POR  
Villa de Arista  
AYUNTAMIENTO 2015-2018

TESORERO MUNICIPAL TESORERIA  
  
C. P. PASCACIO MELO SOTO  
Villa de Arista  
AYUNTAMIENTO 2015-2018

REGIDOR DE HACIENDA

C. JUAN GALAVIZ ALFARO

SINDICO MUNICIPAL

C. LIC. JUAN JOSE SERNA ALMENDAREZ

  
LIC. JUAN JOSÉ SERNA  
ALMENDÁREZ  
SÍNDICO MUNICIPAL  
SUMANDO VOLUNTADES POR ADMINISTRACION  
Villa de Arista  
2015 - 2018

**MUNICIPIO DE VILLA DE ARISTA**  
**Conciliación entre los Ingresos Presupuestarios y Contables**  
**Correspondientes del 1º Ene al 31/dic/2016**  
**(Cifras en pesos y centavos)**

<b>1. Ingresos Presupuestarios</b>		<b>46,034,172.11</b>
<b>2. Más ingresos contables no presupuestarios</b>		<b>68.34</b>
Incremento por variación de inventarios	0.00	
Disminución del exceso de estimaciones por pérdida o deterioro u obsolescencia	0.00	
Disminución del exceso de provisiones	0.00	
Otros ingresos y beneficios varios	0.00	
Otros ingresos contables no presupuestarios	68.34	
<b>3. Menos ingresos presupuestarios no contables</b>		<b>0.00</b>
Productos de capital	0.00	
Aprovechamientos capital	0.00	
Ingresos derivados de financiamientos	0.00	
Otros Ingresos presupuestarios no contables	0.00	
<b>4. Ingresos Contables (4 = 1 + 2 - 3)</b>		<b>46,034,240.45</b>

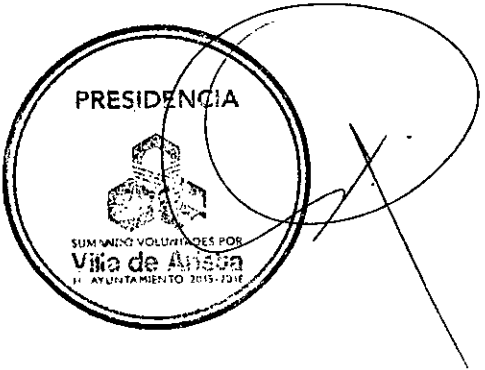

<b>MUNICIPIO DE VILLA DE ARISTA</b>		
<b>Conciliación entre los Egresos Presupuestarios y los Gastos Contables</b>		
<b>Correspondientes del 1º Ene al 31/dic/2016</b>		
<b>(Cifras en pesos y centavos)</b>		
<b>1. Total de egresos (presupuestarios)</b>		<b>45,854,091.04</b>
<b>2. Menos egresos presupuestarios no contables</b>		<b>20,177,756.20</b>
Mobiliario y equipo de administración	52,871.60	
Mobiliario y equipo educacional y recreativo	70,242.98	
Equipo e instrumental médico y de laboratorio	0.00	
Vehículos y equipo de transporte	0.00	
Equipo de defensa y seguridad	0.00	
Maquinaria, otros equipos y herramientas	15,525.00	
Activos biológicos	0.00	
Bienes inmuebles	0.00	
Activos intangibles	0.00	
Obra pública en bienes propios	1,786,208.61	
Acciones y participaciones de capital	0.00	
Compra de títulos y valores	0.00	
Inversiones en fideicomisos, mandatos y otros análogos	0.00	
Provisiones para contingencias y otras erogaciones especiales	0.00	
Amortización de la deuda pública	0.00	
Adeudos de ejercicios fiscales anteriores (ADEFAS)	1,048,031.48	
Otros Egresos Presupuestales No Contables	17,204,876.53	
<b>3. Más gastos contables no presupuestales</b>		<b>16,335,164.62</b>
Estimaciones, depreciaciones, deterioros, obsolescencia y amortizaciones	0.00	
Provisiones	0.00	
Disminución de inventarios	0.00	
Aumento por insuficiencia de estimaciones por pérdida o deterioro u obsolescencia	0.00	
Aumento por insuficiencia de provisiones	0.00	
Otros Gastos	0.00	
Otros Gastos Contables No Presupuestales	16,335,164.62	
<b>4. Total de Gasto Contable (4 = 1 - 2 + 3)</b>		<b>42,011,499.46</b>

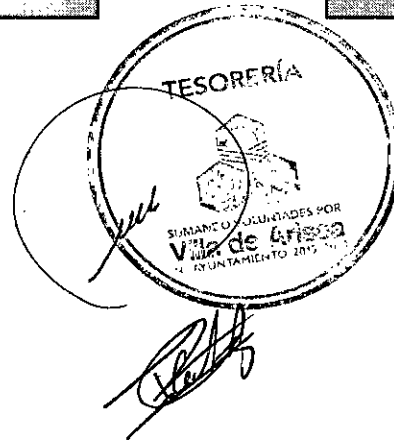
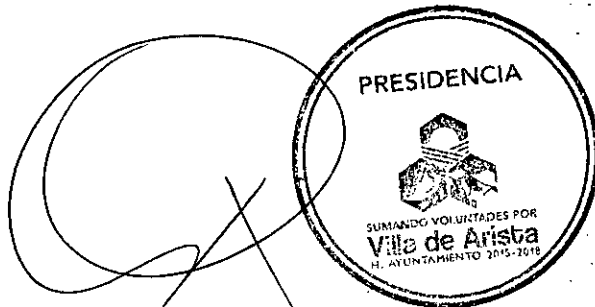

**4- Balanza de Comprobación del 1/dic al 31/dic/2016**

Nat.	Cuenta	Nombre de la cuenta	SALDO ANTERIOR		MOVIMIENTOS		SALDO ACTUAL	
			DEUDOR	ACREEDOR	DEUDOR	ACREEDOR	DEUDOR	ACREEDOR
D	1111	EFFECTIVO	19,904.04	0.00	43,245.25	43,245.25	19,904.04	0.00
D	1111-02	FONDO FIJO	19,904.04	0.00	43,245.25	43,245.25	19,904.04	0.00
D	1112	BANCOS/TESORERÍA	10,169,816.69	0.00	6,159,372.55	15,363,392.23	965,797.01	0.00
D	1112-01	TESORERIA	588,620.34	0.00	3,901,603.97	3,487,027.99	1,003,196.32	0.00
D	1112-02	INFRAESTRUCTURA	8,974,348.56	0.00	165,977.34	9,207,814.25	-67,488.35	0.00
D	1112-03	FORTALECIMIENTO	622,954.34	0.00	659,179.65	1,233,839.18	48,294.81	0.00
D	1112-04	RAMO 20	-20,445.35	0.00	0.00	0.00	-20,445.35	0.00
D	1112-05	FEIS	30.64	0.00	0.00	0.00	30.64	0.00
D	1112-06	BENEFICIARIOS	8,171.42	0.00	40,420.64	40,410.22	8,181.84	0.00
D	1112-07	RECURSO FEDERAL	-5,744.68	0.00	0.00	2,233.00	-7,977.68	0.00
D	1112-08	FEAM	1,234.11	0.00	0.00	0.00	1,234.11	0.00
D	1112-11	CONADE	458.10	0.00	0.00	0.00	458.10	0.00
D	1112-12	VIVIENDA	1,071.08	0.00	0.00	0.00	1,071.08	0.00
D	1112-13	DESARROLLO RURAL	-885.88	0.00	0.00	0.00	-885.88	0.00
D	1112-14	FISM REMANENTE 2015	4.01	0.00	1,392,190.95	1,392,067.59	127.37	0.00
D	1122	CUENTAS POR COBRAR A CORTO PLAZO	0.00	0.00	5,890,888.69	5,890,888.69	0.00	0.00
D	1123	DEUDORES DIVERSOS POR COBRAR A CORTO	2,992,260.68	0.00	44.99	0.00	2,992,305.67	0.00
D	1123-01	DEUDORES DIVERSOS	2,992,260.68	0.00	44.99	0.00	2,992,305.67	0.00
D	1123-01-01	RAMO 28	29,864.20	0.00	0.00	0.00	29,864.20	0.00
D	1123-01-01-02	DEUDORES DIVERSOS R28 2012	29,864.20	0.00	0.00	0.00	29,864.20	0.00
D	1123-01-02	INFRAESTRUCTURA	259,065.80	0.00	0.00	0.00	259,065.80	0.00
D	1123-01-02-01	DEUDORES DIVERSOS INFRA 2009	17,372.62	0.00	0.00	0.00	17,372.62	0.00
D	1123-01-02-03	DEUDORES DIVERSOS INFRA 2011	181,693.18	0.00	0.00	0.00	181,693.18	0.00
D	1123-01-02-04	INFRAESTRUCTURA 2012	60,000.00	0.00	0.00	0.00	60,000.00	0.00
D	1123-01-03	FORTALECIMIENTO	910,228.20	0.00	0.00	0.00	910,228.20	0.00
D	1123-01-03-01	DEUDORES DIVERSOS FORTAMUN 2010	79,214.37	0.00	0.00	0.00	79,214.37	0.00
D	1123-01-03-02	DEUDORES DIVERSOS FORTAMUN 2011	312,833.00	0.00	0.00	0.00	312,833.00	0.00
D	1123-01-03-03	DEUDORES DIVERSOS FORTAMUN 2012	518,181.00	0.00	0.00	0.00	518,181.00	0.00
D	1123-01-03-05	DEUDORES DIVERSOS FORTAMUN 2014	-0.17	0.00	0.00	0.00	-0.17	0.00
D	1123-01-04	OTROS RECURSOS	1,793,102.48	0.00	44.99	0.00	1,793,147.47	0.00
D	1123-01-04-01	EJERCICIO 2011	300.00	0.00	0.00	0.00	300.00	0.00
D	1123-01-04-02	EJERCICIO 2012	1,792,802.48	0.00	0.00	0.00	1,792,802.48	0.00
D	1123-01-04-08	FISE 2016	0.00	0.00	44.99	0.00	44.99	0.00
D	1124	INGRESOS POR RECUPERAR A CORTO PLAZO	0.00	0.00	87,363.00	87,363.00	0.00	0.00
D	1129	OTROS DERECHOS A RECIBIR EFECTIVO O EQ	0.00	0.00	17,456.32	17,456.32	0.00	0.00
D	1129-01	SUBSIDIO AL EMPLEO	0.00	0.00	17,456.32	17,456.32	0.00	0.00
D	1151	ALMACÉN DE MATERIALES Y SUMINISTROS D	196,162.01	0.00	0.00	0.00	196,162.01	0.00
D	1151-3	Materiales y Artículos de Construcción y de Repara	196,162.01	0.00	0.00	0.00	196,162.01	0.00
D	1235	CONSTRUCCIONES EN PROCESO EN BIENES D	2,703,841.21	0.00	20,079,097.89	22,782,939.10	0.00	0.00
D	1235-1	Edificación Habitacional en Proceso	685,458.54	0.00	1,472,379.10	2,157,837.64	0.00	0.00
D	1235-1-01	FISM	0.00	0.00	942,521.68	942,521.68	0.00	0.00
D	1235-1-01-005	EJERCICIO 2016	0.00	0.00	942,521.68	942,521.68	0.00	0.00

**4- Balanza de Comprobación del 1/dic al 31/dic/2016**

Nat.	Cuenta	Nombre de la cuenta	SALDO ANTERIOR		MOVIMIENTOS		SALDO ACTUAL	
			DEUDOR	ACREEDOR	DEUDOR	ACREEDOR	DEUDOR	ACREEDOR
D	1235-1-02	FORTAMUN	0.00	0.00	116,197.14	116,197.14	0.00	0.00
D	1235-1-02-005	EJERCICIO 2016	0.00	0.00	116,197.14	116,197.14	0.00	0.00
D	1235-2	Edificación no Habitacional en Proceso	267,920.39	0.00	5,072,548.34	5,340,468.73	0.00	0.00
D	1235-2-01	FISM	0.00	0.00	2,494,944.17	2,494,944.17	0.00	0.00
D	1235-2-01-005	EJERCICIO 2016	0.00	0.00	2,494,944.17	2,494,944.17	0.00	0.00
D	1235-2-02	FAFM	0.00	0.00	41,330.00	41,330.00	0.00	0.00
D	1235-2-02-005	EJERCICIO 2016	0.00	0.00	41,330.00	41,330.00	0.00	0.00
D	1235-3	Construcción de Obras para el Abastecimiento de Ag	1,301,307.89	0.00	5,892,309.60	7,193,617.49	0.00	0.00
D	1235-3-01	FISM	0.00	0.00	3,478,606.58	3,478,606.58	0.00	0.00
D	1235-3-01-005	EJERCICIO 2016	0.00	0.00	3,478,606.58	3,478,606.58	0.00	0.00
D	1235-4	División de Terrenos y Construcción de Obras de Ur	266,176.79	0.00	5,692,861.85	5,959,038.64	0.00	0.00
D	1235-4-01	FISM	0.00	0.00	2,979,519.32	2,979,519.32	0.00	0.00
D	1235-4-01-005	EJERCICIO 2016	0.00	0.00	2,979,519.32	2,979,519.32	0.00	0.00
D	1235-5	Construcción de Vías de Comunicación en Proceso	182,977.60	0.00	1,948,999.00	2,131,976.60	0.00	0.00
D	1235-5-01	FISM	0.00	0.00	949,000.00	949,000.00	0.00	0.00
D	1235-5-01-005	EJERCICIO 2016	0.00	0.00	949,000.00	949,000.00	0.00	0.00
D	1236	CONSTRUCCIONES EN PROCESO EN BIENES P	3,624,321.48	0.00	2,033,845.80	1,786,208.61	3,871,958.67	0.00
D	1236-1	Edificación Habitacional en Proceso	717,550.00	0.00	0.00	0.00	717,550.00	0.00
D	1236-2	Edificación no Habitacional en Proceso	2,704,351.39	0.00	1,883,845.80	1,636,208.61	2,951,988.58	0.00
D	1236-2-02	FORTALECIMIENTO	0.00	0.00	894,458.61	0.00	894,458.61	0.00
D	1236-2-02-005	EJERCICIO 2016	0.00	0.00	894,458.61	0.00	894,458.61	0.00
D	1236-2-03	OTROS	0.00	0.00	741,750.00	0.00	741,750.00	0.00
D	1236-2-03-005	EJERCICIO 206	0.00	0.00	741,750.00	0.00	741,750.00	0.00
D	1236-3	Construcción de Obras para el Abastecimiento de Ag	8,003.00	0.00	0.00	0.00	8,003.00	0.00
D	1236-4	División de Terrenos y Construcción de Obras de Ur	33,397.09	0.00	0.00	0.00	33,397.09	0.00
D	1236-6	Otras Construcciones de Ingeniería Civil u Obra Pe	150,000.00	0.00	150,000.00	150,000.00	150,000.00	0.00
D	1236-6-02	FORTALECIMIENTO	0.00	0.00	150,000.00	0.00	150,000.00	0.00
D	1236-6-02-005	EJERCICIO 2016	0.00	0.00	150,000.00	0.00	150,000.00	0.00
D	1236-9	Trabajos de Acabados en Edificaciones y Otros Trab	11,020.00	0.00	0.00	0.00	11,020.00	0.00
D	1241	MOBILIARIO Y EQUIPO DE ADMINISTRACIÓN	591,024.07	0.00	10,999.00	0.00	602,023.07	0.00
D	1241-1	Muebles de Oficina y Estantería	58,833.93	0.00	0.00	0.00	58,833.93	0.00
D	1241-1-02	Ejercicio 2010	41,215.44	0.00	0.00	0.00	41,215.44	0.00
D	1241-1-04	Ejercicio 2012	10,319.49	0.00	0.00	0.00	10,319.49	0.00
D	1241-1-05	Ejercicio 2013	7,299.00	0.00	0.00	0.00	7,299.00	0.00
D	1241-2	Muebles, Excepto de Oficina y Estantería	4,439.99	0.00	0.00	0.00	4,439.99	0.00
D	1241-2-05	Ejercicio 2013	4,439.99	0.00	0.00	0.00	4,439.99	0.00
D	1241-3	Equipo de Cómputo y de Tecnologías de la Informaci	527,750.15	0.00	10,999.00	0.00	538,749.15	0.00
D	1241-3-01	EJERCICIO 2008	5,725.00	0.00	0.00	0.00	5,725.00	0.00
D	1241-3-02	EJERCICIO 2009	44,075.09	0.00	0.00	0.00	44,075.09	0.00
D	1241-3-03	EJERCICIO 2010	51,671.78	0.00	0.00	0.00	51,671.78	0.00
D	1241-3-04	EJERCICIO 2011	224,387.40	0.00	0.00	0.00	224,387.40	0.00
D	1241-3-05	EJERCICIO 2012	78,100.71	0.00	0.00	0.00	78,100.71	0.00



4- Balanza de Comprobación del 1/dic al 31/dic/2016

Nat. Cuenta	Nombre de la cuenta	SALDO ANTERIOR		MOVIMIENTOS		SALDO ACTUAL	
		DEUDOR	ACREEDOR	DEUDOR	ACREEDOR	DEUDOR	ACREEDOR
D 1241-3-06	EJERCICIO 2013	22,358.18	0.00	0.00	0.00	22,358.18	0.00
D 1241-3-08	EJERCICIO 2015	14,036.39	0.00	0.00	0.00	14,036.39	0.00
D 1241-3-09	EJERCICIO 2016	41,872.60	0.00	10,999.00	0.00	52,871.60	0.00
D 1242	MOBILIARIO Y EQUIPO EDUCACIONAL Y REC	111,874.11	0.00	8,165.00	0.00	120,039.11	0.00
D 1242-1	Equipos y Aparatos Audiovisuales	17,801.00	0.00	8,165.00	0.00	25,966.00	0.00
D 1242-1-03	EJERCICIO 2010	12,180.00	0.00	0.00	0.00	12,180.00	0.00
D 1242-1-05	EJERCICIO 2012	4,871.00	0.00	0.00	0.00	4,871.00	0.00
D 1242-1-06	EJERCICIO 2013	750.00	0.00	0.00	0.00	750.00	0.00
D 1242-1-09	EJERCICIO 2016	0.00	0.00	8,165.00	0.00	8,165.00	0.00
D 1242-3	Cámaras Fotográficas y de Video	42,173.11	0.00	0.00	0.00	42,173.11	0.00
D 1242-3-02	EJERCICIO 2010	2,459.02	0.00	0.00	0.00	2,459.02	0.00
D 1242-3-03	EJERCICIO 2011	11,749.11	0.00	0.00	0.00	11,749.11	0.00
D 1242-3-04	EJERCICIO 2012	12,438.00	0.00	0.00	0.00	12,438.00	0.00
D 1242-3-08	EJERCICIO 2016	10,177.98	0.00	0.00	0.00	10,177.98	0.00
D 1242-9	Otro Mobiliario y Equipo Educacional y Recreativo	51,900.00	0.00	0.00	0.00	51,900.00	0.00
D 1242-9-08	EJERCICIO 2016	51,900.00	0.00	0.00	0.00	51,900.00	0.00
D 1244	VEHICULOS Y EQUIPO DE TRANSPORTE	820,475.20	0.00	0.00	0.00	820,475.20	0.00
D 1244-1	Vehículos y Equipo Terrestre	820,475.20	0.00	0.00	0.00	820,475.20	0.00
D 1244-1-03	EJERCICIO 2010	418,600.20	0.00	0.00	0.00	418,600.20	0.00
D 1244-1-05	Ejercicio 2012	43,897.00	0.00	0.00	0.00	43,897.00	0.00
D 1244-1-06	EJERCICIO 2013	2,530.00	0.00	0.00	0.00	2,530.00	0.00
D 1244-1-07	EJERCICIO 2014	300,000.00	0.00	0.00	0.00	300,000.00	0.00
D 1244-1-08	EJERCICIO 2015	55,448.00	0.00	0.00	0.00	55,448.00	0.00
D 1246	MAQUINARIA, OTROS EQUIPOS Y HERRAMIENTAS	185,576.85	0.00	0.00	0.00	185,576.85	0.00
D 1246-1	Maquinaria y Equipo Agropecuario	28,800.00	0.00	0.00	0.00	28,800.00	0.00
D 1246-1-04	EJERCICIO 2011	28,800.00	0.00	0.00	0.00	28,800.00	0.00
D 1246-2	Maquinaria y Equipo Industrial	13,920.00	0.00	0.00	0.00	13,920.00	0.00
D 1246-2-04	EJERCICIO 2011	13,920.00	0.00	0.00	0.00	13,920.00	0.00
D 1246-3	Maquinaria y Equipo de Construcción	26,634.00	0.00	0.00	0.00	26,634.00	0.00
D 1246-3-04	EJERCICIO 2011	26,634.00	0.00	0.00	0.00	26,634.00	0.00
D 1246-5	Equipo de Comunicación y Telecomunicación	19,887.51	0.00	0.00	0.00	19,887.51	0.00
D 1246-5-02	EJERCICIO 2009	9,942.52	0.00	0.00	0.00	9,942.52	0.00
D 1246-5-03	EJERCICIO 2010	4,848.00	0.00	0.00	0.00	4,848.00	0.00
D 1246-5-05	EJERCICIO 2012	5,096.99	0.00	0.00	0.00	5,096.99	0.00
D 1246-7	Herramientas y Máquinas-Herramientas	86,335.34	0.00	0.00	0.00	86,335.34	0.00
D 1246-9	Otros Equipos	10,000.00	0.00	0.00	0.00	10,000.00	0.00
D 1254	LICENCIAS	10,000.00	0.00	0.00	0.00	10,000.00	0.00
D 1254-1	Licencias Informáticas e Intelectuales	10,000.00	0.00	0.00	0.00	10,000.00	0.00
D 1271	ESTUDIOS, FORMULACIÓN Y EVALUACIÓN D	13,365,600.62	0.00	114,754.63	0.00	13,480,355.25	0.00
A 2111	SERVICIOS PERSONALES POR PAGAR A CORT	0.00	5,729,139.76	2,553,056.38	2,540,056.38	0.00	5,716,139.76
A 2111-1	Remuneración por pagar al Personal de carácter per	0.00	0.00	954,831.20	954,831.20	0.00	0.00
A 2111-2	Remuneración por pagar al Personal de carácter tra	0.00	0.00	-23,603.46	-23,603.46	0.00	0.00

4- Balanza de Comprobación del 1/dic al 31/dic/2016

Nat. Cuenta	Nombre de la cuenta	SALDO ANTERIOR		MOVIMIENTOS		SALDO ACTUAL	
		DEUDOR	ACREEDOR	DEUDOR	ACREEDOR	DEUDOR	ACREEDOR
A 2111-3	Remuneraciones Adicionales y Especiales por Pagar	0.00	10,600.00	1,611,828.64	1,608,828.64	0.00	7,600.00
A 2111-5	Otras prestaciones sociales y económicas por pagar	0.00	5,718,539.76	10,000.00	0.00	0.00	5,708,539.76
A 2112	PROVEEDORES POR PAGAR A CORTO PLAZO	0.00	1,395,783.96	3,179,915.24	3,275,240.42	0.00	1,491,109.14
A 2112-1	Deudas por Adquisición de Bienes y Contratación de	0.00	1,395,783.96	3,160,751.24	3,256,076.42	0.00	1,491,109.14
A 2112-1-01	EJERCICIO 2006	0.00	32,819.93	0.00	0.00	0.00	32,819.93
A 2112-1-03	EJERCICIO 2008	0.00	65,342.39	0.00	0.00	0.00	65,342.39
A 2112-1-04	EJERCICIO 2009	0.00	850,440.99	0.00	0.00	0.00	850,440.99
A 2112-1-04-01	Proveedores	0.00	332,383.37	0.00	0.00	0.00	332,383.37
A 2112-1-04-02	Cuentas por pagar Infra 2009	0.00	515,612.62	0.00	0.00	0.00	515,612.62
A 2112-1-04-03	Acreedores Diversos 2009	0.00	2,445.00	0.00	0.00	0.00	2,445.00
A 2112-1-05	EJERCICIO 2010	0.00	39,621.05	0.00	0.00	0.00	39,621.05
A 2112-1-06	EJERCICIO 2011	0.00	56,957.70	0.00	0.00	0.00	56,957.70
A 2112-1-06-07	Proveedores 2011	0.00	56,957.70	0.00	0.00	0.00	56,957.70
A 2112-1-07	EJERCICIO 2012	0.00	0.07	0.00	0.00	0.00	0.07
A 2112-1-07-08	Proveedores	0.00	0.07	0.00	0.00	0.00	0.07
A 2112-1-08	EJERCICIO 2013	0.00	87,503.48	0.00	0.00	0.00	87,503.48
A 2112-1-08-02	PROVEEDORES	0.00	87,503.48	0.00	0.00	0.00	87,503.48
A 2112-1-08-02-01	RAMO 28	0.00	35,920.73	0.00	0.00	0.00	35,920.73
A 2112-1-08-02-02	FONDO INFRAESTRUCTURA	0.00	51,485.25	0.00	0.00	0.00	51,485.25
A 2112-1-08-02-08	FEAM	0.00	97.50	0.00	0.00	0.00	97.50
A 2112-1-09	EJERCICIO 2014	0.00	12,127.87	0.00	0.00	0.00	12,127.87
A 2112-1-09-02	PROVEEDORES	0.00	12,127.87	0.00	0.00	0.00	12,127.87
A 2112-1-09-02-01	Ramo 28	0.00	5,910.70	0.00	0.00	0.00	5,910.70
A 2112-1-09-02-02	Infraestructura	0.00	6,217.17	0.00	0.00	0.00	6,217.17
A 2112-2	Deudas por Adquisición de Bienes Inmuebles, Muebl	0.00	0.00	19,164.00	19,164.00	0.00	0.00
A 2113	CONTRATISTAS POR OBRAS PÚBLICAS POR P	0.00	31,106.20	9,064,813.66	9,062,719.89	0.00	29,012.43
A 2115	TRANSFERENCIAS OTORGADAS POR PAGAR A	0.00	203,230.05	638,710.72	656,678.71	0.00	221,198.04
A 2117	RETENCIONES Y CONTRIBUCIONES POR PAGA	0.00	5,600,612.10	17,456.32	289,769.80	0.00	5,872,925.58
A 2117-01	EJERCICIO 2004	0.00	246,943.61	0.00	0.00	0.00	246,943.61
A 2117-02	EJERCICIO 2005	0.00	18,517.11	0.00	0.00	0.00	18,517.11
A 2117-03	EJERCICIO 2006	0.00	-24,210.63	0.00	0.00	0.00	-24,210.63
A 2117-04	EJERCICIO 2007	0.00	236,600.27	0.00	0.00	0.00	236,600.27
A 2117-05	EJERCICIO 2008	0.00	225,289.42	0.00	0.00	0.00	225,289.42
A 2117-06	EJERCICIO 2009	0.00	177,559.64	0.00	0.00	0.00	177,559.64
A 2117-07	EJERCICIO 2010	0.00	1,036,538.14	0.00	0.00	0.00	1,036,538.14
A 2117-08	EJERCICIO 2011	0.00	689,705.91	0.00	0.00	0.00	689,705.91
A 2117-09	EJERCICIO 2012	0.00	837,603.04	0.00	0.00	0.00	837,603.04
A 2117-10	EJERCICIO 2013	0.00	-202,496.19	0.00	0.00	0.00	-202,496.19
A 2117-11	EJERCICIO 2014	0.00	621,589.37	0.00	0.00	0.00	621,589.37
A 2117-12	EJERCICIO 2015	0.00	850,587.51	0.00	0.00	0.00	850,587.51
A 2117-13	EJERCICIO 2016	0.00	886,384.90	17,456.32	289,769.80	0.00	1,158,698.38
A 2119	OTRAS CUENTAS POR PAGAR A CORTO PLAZ	0.00	3,765,778.21	38,939.59	10,827.39	0.00	3,737,666.01

4- Balanza de Comprobación del 1/dic al 31/dic/2016

Nat. Cuenta	Nombre de la cuenta	SALDO ANTERIOR		MOVIMIENTOS		SALDO ACTUAL	
		DEUDOR	ACREEDOR	DEUDOR	ACREEDOR	DEUDOR	ACREEDOR
A 2119-01	EJERCICIO 2010	0.00	972,417.35	0.00	0.00	0.00	972,417.35
A 2119-01-001	ACREEDORES DIVERSOS	0.00	934,638.31	0.00	0.00	0.00	934,638.31
A 2119-01-002	CONTRALORIA 5 AL MILLAR	0.00	31,819.38	0.00	0.00	0.00	31,819.38
A 2119-01-003	2 AL MILLAR	0.00	5,959.66	0.00	0.00	0.00	5,959.66
A 2119-02	EJERCICIO 2011	0.00	1,186,852.98	0.00	0.00	0.00	1,186,852.98
A 2119-02-001	ACREEDORES DIVERSOS	0.00	1,132,144.68	0.00	0.00	0.00	1,132,144.68
A 2119-02-002	CONTRALORIA 5 AL MILLAR	0.00	54,708.30	0.00	0.00	0.00	54,708.30
A 2119-03	EJERCICIO 2012	0.00	1,588,563.59	25,473.80	1,558.70	0.00	1,564,648.49
A 2119-03-001	ACREEDORES DIVERSOS	0.00	1,564,634.69	0.00	0.00	0.00	1,564,634.69
A 2119-03-002	CONTRALORIA 5 AL MILLAR	0.00	23,928.90	25,473.80	1,558.70	0.00	13.80
A 2119-04	EJERCICIO 2013	0.00	3,543.20	0.00	0.00	0.00	3,543.20
A 2119-04-002	5 AL MILLAR CONTRALORIA	0.00	3,543.20	0.00	0.00	0.00	3,543.20
A 2119-05	EJERCICIO 2014	0.00	5,846.95	0.00	0.00	0.00	5,846.95
A 2119-05-002	5 AL MILLAR CONTRALORIA	0.00	1,169.89	0.00	0.00	0.00	1,169.89
A 2119-05-003	2 AL MILLAR	0.00	4,677.06	0.00	0.00	0.00	4,677.06
A 2119-07	EJERCICIO 2016	0.00	8,554.14	13,465.79	9,268.69	0.00	4,357.04
A 2119-07-001	ACREEDORES DIVERSOS	0.00	8,554.14	13,465.79	9,268.69	0.00	4,357.04
A 2161	FONDOS EN GARANTÍA A CORTO PLAZO	0.00	19,500.00	0.00	0.00	0.00	19,500.00
A 2161-01	TESORERIA	0.00	19,500.00	0.00	0.00	0.00	19,500.00
A 3210	RESULTADOS DEL EJERCICIO (AHORRO/ DESA	0.00	0.00	0.00	-32,389,117.82	0.00	-32,389,117.82
A 3220	RESULTADOS DE EJERCICIOS ANTERIORES	0.00	34,543,422.75	0.00	0.00	0.00	34,543,422.75
A 4111	IMPUESTOS SOBRE LOS INGRESOS	0.00	10,755.00	0.00	1,460.00	0.00	12,215.00
A 4111-01	DE ESPECTACULOS PUBLICOS	0.00	10,755.00	0.00	1,460.00	0.00	12,215.00
A 4112	IMPUESTOS SOBRE EL PATRIMONIO	0.00	810,861.18	0.00	14,128.13	0.00	824,989.31
A 4112-01	IMPUESTO PREDIAL	0.00	810,861.18	0.00	14,128.13	0.00	824,989.31
A 4112-01-05	Rezagos	0.00	178,359.53	0.00	7,186.44	0.00	185,545.97
A 4113	IMPUESTOS SOBRE LA PRODUCCIÓN, EL CONS	0.00	359,005.25	0.00	17,527.00	0.00	376,532.25
A 4117	ACCESORIOS DE IMPUESTOS	0.00	64,762.41	0.00	6,236.12	0.00	70,998.53
A 4117-01	MULTAS	0.00	0.00	0.00	0.00	0.00	0.00
A 4117-02	RECARGOS	0.00	56,694.10	0.00	5,563.42	0.00	62,257.52
A 4117-03	ACTUALIZACIONES	0.00	8,068.31	0.00	672.70	0.00	8,741.01
A 4143	DERECHOS POR PRESTACIÓN DE SERVICIOS	0.00	652,600.18	0.00	21,453.00	0.00	674,053.18
A 4143-02	DE PANTEONES	0.00	6,766.00	0.00	0.00	0.00	6,766.00
A 4143-02-01	EN MATERIA DE INHUMACIONES	0.00	6,766.00	0.00	0.00	0.00	6,766.00
A 4143-04	DE PLANEACION	0.00	17,939.50	0.00	450.00	0.00	18,389.50
A 4143-04-01	PERMISO PARA CONSTRUCC., RECONST. Y DE	0.00	893.00	0.00	0.00	0.00	893.00
A 4143-04-02	LICENCIA DE USO DE SUELO	0.00	17,046.50	0.00	450.00	0.00	17,496.50
A 4143-05	MULTAS ADMINISTRATIVAS	0.00	2,198.00	0.00	326.00	0.00	2,524.00
A 4143-05-01	DE TRANSITO Y SEGURIDAD	0.00	2,198.00	0.00	326.00	0.00	2,524.00
A 4143-06	DE REGISTRO CIVIL	0.00	180,104.06	0.00	11,693.00	0.00	191,797.06
A 4143-06-03	CELEBRACION DE MATRIMONIO EN OFICIAL	0.00	9,240.00	0.00	1,603.00	0.00	10,843.00
A 4143-06-04	CELEBRACION DE MATRIMONIO A DOMICIL	0.00	1,462.00	0.00	2,184.00	0.00	3,646.00

4- Balanza de Comprobación del 1/dic al 31/dic/2016

Nat.	Cuenta	Nombre de la cuenta	SALDO ANTERIOR		MOVIMIENTOS		SALDO ACTUAL	
			DEUDOR	ACREEDOR	DEUDOR	ACREEDOR	DEUDOR	ACREEDOR
A	4143-06-06	EXPEDICION DE CERTIFICACION	0.00	155,106.06	0.00	7,754.00	0.00	162,860.06
A	4143-12	SERVICIOS DE NOMENCLATURA URBANA	0.00	10,785.00	0.00	558.00	0.00	11,343.00
A	4143-14	EXP. COPIAS, CONST, CERT. REPROD. DOC. RE	0.00	23,277.00	0.00	1,326.00	0.00	24,603.00
A	4143-15	SERVICIOS CATASTRALES	0.00	114,287.98	0.00	6,500.00	0.00	120,787.98
A	4143-15-01	AVALUOS CATASTRALES	0.00	114,287.98	0.00	6,500.00	0.00	120,787.98
A	4151	PRODUCTOS DERIVADOS DEL USO Y APROVE	0.00	283,819.00	0.00	20,157.00	0.00	303,976.00
A	4151-01	ARRENDAMIENTOS O EXP, DE BIENES PUBLI	0.00	283,819.00	0.00	20,157.00	0.00	303,976.00
A	4151-01-05	USO DE PISO EN VIA PUBLICA	0.00	281,719.00	0.00	20,157.00	0.00	301,876.00
A	4159	OTROS PRODUCTOS QUE GENERAN INGRESO	0.00	-34.66	0.00	4.75	0.00	-29.91
A	4162	MULTAS	0.00	77,694.80	0.00	6,397.00	0.00	84,091.80
A	4169	OTROS APROVECHAMIENTOS	0.00	4,000.00	0.00	0.00	0.00	4,000.00
A	4211	PARTICIPACIONES	0.00	15,656,386.28	0.00	3,803,135.09	0.00	19,459,521.37
A	4212	APORTACIONES	0.00	22,136,070.98	0.00	2,087,753.60	0.00	24,223,824.58
A	4212-10	Beneficiarios	0.00	1,287,951.98	0.00	40,400.00	0.00	1,328,351.98
A	4311	INTERESES GANADOS DE VALORES, CRÉDITO	0.00	0.00	0.00	68.34	0.00	68.34
D	5111	REMUNERACIONES AL PERSONAL DE CARÁC	10,105,524.18	0.00	954,831.20	0.00	11,060,355.38	0.00
D	5112	REMUNERACIONES AL PERSONAL DE CARÁC	625,115.59	0.00	-23,603.46	0.00	601,512.13	0.00
D	5113	REMUNERACIONES ADICIONALES Y ESPECI	298,567.61	0.00	1,608,828.64	0.00	1,907,396.25	0.00
D	5115	OTRAS PRESTACIONES SOCIALES Y ECONÓMI	65,000.03	0.00	0.00	0.00	65,000.03	0.00
D	5121	MATERIALES DE ADMINISTRACIÓN, EMISIÓN I	254,916.32	0.00	16,921.60	0.00	271,837.92	0.00
D	5122	ALIMENTOS Y UTENSILIOS	92,594.61	0.00	17,383.18	0.00	109,977.79	0.00
D	5124	MATERIALES Y ARTÍCULOS DE CONSTRUCCIÓ	465,834.81	0.00	1,720,870.91	0.00	2,186,705.72	0.00
D	5125	PRODUCTOS QUÍMICOS, FARMACÉUTICOS Y C	602,229.79	0.00	-173,827.79	0.00	428,402.00	0.00
D	5126	COMBUSTIBLES, LUBRICANTES Y ADITIVOS	1,099,218.43	0.00	158,784.40	0.00	1,258,002.83	0.00
D	5127	VESTUARIO, BLANCOS, PRENDAS DE PROTEC	202,997.24	0.00	40,118.95	0.00	243,116.19	0.00
D	5128	MATERIALES Y SUMINISTROS PARA SEGURID	0.00	0.00	1,110.00	0.00	1,110.00	0.00
D	5129	HERRAMIENTAS, REFACCIONES Y ACCESORI	22,631.20	0.00	32,560.76	0.00	55,191.96	0.00
D	5131	SERVICIOS BÁSICOS	3,389,774.04	0.00	378,485.00	0.00	3,768,259.04	0.00
D	5132	SERVICIOS DE ARRENDAMIENTO	96,876.56	0.00	36,524.92	0.00	133,401.48	0.00
D	5133	SERVICIOS PROFESIONALES, CIENTÍFICOS Y T	68,039.22	0.00	17,400.00	0.00	85,439.22	0.00
D	5134	SERVICIOS FINANCIEROS, BANCARIOS Y COM	20,932.50	0.00	1,622.79	0.00	22,555.29	0.00
D	5135	SERVICIOS DE INSTALACIÓN, REPARACIÓN, M	930,649.98	0.00	116,133.43	0.00	1,046,783.41	0.00
D	5136	SERVICIOS DE COMUNICACIÓN SOCIAL Y PUB	74,640.09	0.00	3,800.00	0.00	78,440.09	0.00
D	5137	SERVICIOS DE TRASLADO Y VIÁTICOS	283,570.58	0.00	54,934.38	0.00	338,504.96	0.00
D	5138	SERVICIOS OFICIALES	105,041.70	0.00	57,410.82	0.00	162,452.52	0.00
D	5139	OTROS SERVICIOS GENERALES	1,762,586.19	0.00	399,192.14	0.00	2,161,778.33	0.00
D	5212	TRANSFERENCIAS INTERNAS AL SECTOR PÚB	2,849,036.28	0.00	557,654.71	0.00	3,406,690.99	0.00
D	5241	AYUDAS SOCIALES A PERSONAS	461,598.80	0.00	68,512.00	0.00	530,110.80	0.00
D	5243	AYUDAS SOCIALES A INSTITUCIONES	277,142.92	0.00	30,512.00	0.00	307,654.92	0.00
D	5591	GASTOS DE EJERCICIOS ANTERIORES	10,000.00	0.00	-10,000.00	0.00	0.00	0.00
D	5611	CONSTRUCCIÓN EN BIENES NO CONTABILIZ	32,389,117.82	0.00	11,780,820.21	32,389,117.82	11,780,820.21	0.00
D	8110	LEY DE INGRESOS ESTIMADA	46,393,190.00	0.00	0.00	0.00	46,393,190.00	0.00

4- Balanza de Comprobación del 1/dic al 31/dic/2016

Nat. Cuenta	Nombre de la cuenta	SALDO ANTERIOR		MOVIMIENTOS		SALDO ACTUAL	
		DEUDOR	ACREEDOR	DEUDOR	ACREEDOR	DEUDOR	ACREEDOR
D 8110-11	Impuestos sobre los ingresos	10,000.00	0.00	0.00	0.00	10,000.00	0.00
D 8110-11-01	DE ESPECTACULOS PUBLICOS	10,000.00	0.00	0.00	0.00	10,000.00	0.00
D 8110-12	Impuestos sobre el patrimonio	820,200.00	0.00	0.00	0.00	820,200.00	0.00
D 8110-12-01	IMPUESTO PREDIAL	820,200.00	0.00	0.00	0.00	820,200.00	0.00
D 8110-13	Impuestos sobre la producción, el consumo y las tr	25,393.00	0.00	0.00	0.00	25,393.00	0.00
D 8110-17	Accesorios	96,800.00	0.00	0.00	0.00	96,800.00	0.00
D 8110-17-02	RECARGOS	48,800.00	0.00	0.00	0.00	48,800.00	0.00
D 8110-17-03	ACTUALIZACIONES	48,000.00	0.00	0.00	0.00	48,000.00	0.00
D 8110-43	Derechos por prestación de servicios	1,094,500.00	0.00	0.00	0.00	1,094,500.00	0.00
D 8110-43-02	DE PANTEONES	35,000.00	0.00	0.00	0.00	35,000.00	0.00
D 8110-43-02-01	EN MATERIA DE INHUMACIONES	30,000.00	0.00	0.00	0.00	30,000.00	0.00
D 8110-43-02-02	POR OTROS RUBROS	5,000.00	0.00	0.00	0.00	5,000.00	0.00
D 8110-43-04	DE PLANEACION	401,500.00	0.00	0.00	0.00	401,500.00	0.00
D 8110-43-04-01	PERMISO PARA CONSTRUCC., RECONST. Y DE	135,000.00	0.00	0.00	0.00	135,000.00	0.00
D 8110-43-04-02	LICENCIA DE USO DE SUELO	257,500.00	0.00	0.00	0.00	257,500.00	0.00
D 8110-43-04-03	PERMISO PARA CONST, DE FOSAS Y GAVETA	9,000.00	0.00	0.00	0.00	9,000.00	0.00
D 8110-43-06	DE REGISTRO CIVIL	303,000.00	0.00	0.00	0.00	303,000.00	0.00
D 8110-43-06-03	CELEBRACION DE MATRIMONIO EN OFICIAL	31,000.00	0.00	0.00	0.00	31,000.00	0.00
D 8110-43-06-04	CELEBRACION DE MATRIMONIO A DOMICIL	50,000.00	0.00	0.00	0.00	50,000.00	0.00
D 8110-43-06-06	EXPEDICION DE CERTIFICACION	166,000.00	0.00	0.00	0.00	166,000.00	0.00
D 8110-43-10	SERVICIOS DE LICENCIAS DE PUBLIC. Y ANUN	20,000.00	0.00	0.00	0.00	20,000.00	0.00
D 8110-43-12	SERVICIOS DE NOMENCLATURA URBANA	10,000.00	0.00	0.00	0.00	10,000.00	0.00
D 8110-43-14	EXP. COPIAS, CONST, CERT. REPROD. DOC. RE	25,000.00	0.00	0.00	0.00	25,000.00	0.00
D 8110-43-15	SERVICIOS CATASTRALES	50,000.00	0.00	0.00	0.00	50,000.00	0.00
D 8110-43-15-01	AVALUOS CATASTRALES	20,000.00	0.00	0.00	0.00	20,000.00	0.00
D 8110-43-15-02	CERTIFICACIONES	30,000.00	0.00	0.00	0.00	30,000.00	0.00
D 8110-45	Accesorios	53,000.00	0.00	0.00	0.00	53,000.00	0.00
D 8110-51	Productos de tipo corriente	187,000.00	0.00	0.00	0.00	187,000.00	0.00
D 8110-51-1-01	ARRENDAMIENTOS O EXP, DE BIENES PUBLI	187,000.00	0.00	0.00	0.00	187,000.00	0.00
D 8110-51-1-01-05	USO DE PISO EN VIA PUBLICA	177,000.00	0.00	0.00	0.00	177,000.00	0.00
D 8110-51-1-01-05-04	POR EXHIBICION O VENTA DE ART. COMERCI	30,000.00	0.00	0.00	0.00	30,000.00	0.00
D 8110-61	Aprovechamiento de tipo corriente	108,500.00	0.00	0.00	0.00	108,500.00	0.00
D 8110-81	Participaciones	16,200,000.00	0.00	0.00	0.00	16,200,000.00	0.00
D 8110-82	Aportaciones	27,797,797.00	0.00	0.00	0.00	27,797,797.00	0.00
A 8120	LEY DE INGRESOS POR EJECUTAR	0.00	4,747,893.73	5,978,251.69	0.00	0.00	-1,230,357.96
A 8120-11	Impuestos sobre los ingresos	0.00	-755.00	1,460.00	0.00	0.00	-2,215.00
A 8120-11-01	DE ESPECTACULOS PUBLICOS	0.00	-755.00	1,460.00	0.00	0.00	-2,215.00
A 8120-12	Impuestos sobre el patrimonio	0.00	9,338.82	14,128.13	0.00	0.00	-4,789.31
A 8120-12-01	IMPUESTO PREDIAL	0.00	9,338.82	14,128.13	0.00	0.00	-4,789.31
A 8120-12-01-05	Rezagos	0.00	-178,359.53	7,186.44	0.00	0.00	-185,545.97
A 8120-13	Impuestos sobre la producción, el consumo y las tr	0.00	-333,612.25	17,527.00	0.00	0.00	-351,139.25
A 8120-17	Accesorios	0.00	32,037.59	6,236.12	0.00	0.00	25,801.47

4- Balanza de Comprobación del 1/dic al 31/dic/2016

Nat. Cuenta	Nombre de la cuenta	SALDO ANTERIOR		MOVIMIENTOS		SALDO ACTUAL	
		DEUDOR	ACREEDOR	DEUDOR	ACREEDOR	DEUDOR	ACREEDOR
A 8120-17-01	MULTAS	0.00	0.00	0.00	0.00	0.00	0.00
A 8120-17-02	RECARGOS	0.00	-7,894.10	5,563.42	0.00	0.00	-13,457.52
A 8120-17-03	ACTUALIZACIONES	0.00	39,931.69	672.70	0.00	0.00	39,258.99
A 8120-43	Derechos por prestación de servicios	0.00	441,899.82	21,453.00	0.00	0.00	420,446.82
A 8120-43-02	DE PANTEONES	0.00	28,234.00	0.00	0.00	0.00	28,234.00
A 8120-43-02-01	EN MATERIA DE INHUMACIONES	0.00	23,234.00	0.00	0.00	0.00	23,234.00
A 8120-43-02-02	POR OTROS RUBROS	0.00	5,000.00	0.00	0.00	0.00	5,000.00
A 8120-43-04	DE PLANEACION	0.00	383,560.50	450.00	0.00	0.00	383,110.50
A 8120-43-04-01	PERMISO PARA CONSTRUCC., RECONST. Y DE	0.00	134,107.00	0.00	0.00	0.00	134,107.00
A 8120-43-04-02	LICENCIA DE USO DE SUELO	0.00	240,453.50	450.00	0.00	0.00	240,003.50
A 8120-43-04-03	PERMISO PARA CONST, DE FOSAS Y GAVETA	0.00	9,000.00	0.00	0.00	0.00	9,000.00
A 8120-43-05	MULTAS ADMINISTRATIVAS	0.00	-2,198.00	326.00	0.00	0.00	-2,524.00
A 8120-43-05-01	DE TRANSITO Y SEGURIDAD	0.00	-2,198.00	326.00	0.00	0.00	-2,524.00
A 8120-43-06	DE REGISTRO CIVIL	0.00	122,895.94	11,693.00	0.00	0.00	111,202.94
A 8120-43-06-03	CELEBRACION DE MATRIMONIO EN OFICIAL	0.00	21,760.00	1,603.00	0.00	0.00	20,157.00
A 8120-43-06-04	CELEBRACION DE MATRIMONIO A DOMICIL	0.00	48,538.00	2,184.00	0.00	0.00	46,354.00
A 8120-43-06-06	EXPEDICION DE CERTIFICACION	0.00	10,893.94	7,754.00	0.00	0.00	3,139.94
A 8120-43-10	SERVICIOS DE LICENCIAS DE PUBLIC. Y ANUN	0.00	20,000.00	0.00	0.00	0.00	20,000.00
A 8120-43-12	SERVICIOS DE NOMENCLATURA URBANA	0.00	-785.00	558.00	0.00	0.00	-1,343.00
A 8120-43-14	EXP. COPIAS, CONST, CERT. REPROD. DOC. RE	0.00	1,723.00	1,326.00	0.00	0.00	397.00
A 8120-43-15	SERVICIOS CATASTRALES	0.00	-64,287.98	6,500.00	0.00	0.00	-70,787.98
A 8120-43-15-01	AVALUOS CATASTRALES	0.00	-94,287.98	6,500.00	0.00	0.00	-100,787.98
A 8120-43-15-02	CERTIFICACIONES	0.00	30,000.00	0.00	0.00	0.00	30,000.00
A 8120-45	Accesorios	0.00	53,000.00	0.00	0.00	0.00	53,000.00
A 8120-51	Productos de tipo corriente	0.00	-96,784.34	20,161.75	0.00	0.00	-116,946.09
A 8120-51-1-01	ARRENDAMIENTOS O EXP, DE BIENES PUBLI	0.00	-96,819.00	20,157.00	0.00	0.00	-116,976.00
A 8120-51-1-01-05	USO DE PISO EN VIA PUBLICA	0.00	-104,719.00	20,157.00	0.00	0.00	-124,876.00
A 8120-51-1-01-05-04	POR EXHIBICION O VENTA DE ART. COMERCL	0.00	30,000.00	0.00	0.00	0.00	30,000.00
A 8120-61	Aprovechamiento de tipo corriente	0.00	1,829,996.20	6,397.00	0.00	0.00	1,823,599.20
A 8120-81	Participaciones	0.00	2,586,101.87	3,803,135.09	0.00	0.00	-1,217,033.22
A 8120-82	Aportaciones	0.00	226,671.02	2,087,753.60	0.00	0.00	-1,861,082.58
A 8120-82-10	Beneficiarios	0.00	-1,287,951.98	40,400.00	0.00	0.00	-1,328,351.98
D 8130	MODIFICACIONES A LA LEY DE INGRESOS ES	-1,589,375.85	0.00	0.00	0.00	-1,589,375.85	0.00
D 8130-61	Aprovechamiento de tipo corriente	1,803,191.00	0.00	0.00	0.00	1,803,191.00	0.00
D 8130-81	Participaciones	2,042,488.15	0.00	0.00	0.00	2,042,488.15	0.00
D 8130-82	Aportaciones	-5,435,055.00	0.00	0.00	0.00	-5,435,055.00	0.00
A 8140	LEY DE INGRESOS DEVENGADA	0.00	0.00	5,978,251.69	5,978,251.69	0.00	0.00
A 8140-11	Impuestos sobre los ingresos	0.00	0.00	1,460.00	1,460.00	0.00	0.00
A 8140-11-01	DE ESPECTACULOS PUBLICOS	0.00	0.00	1,460.00	1,460.00	0.00	0.00
A 8140-12	Impuestos sobre el patrimonio	0.00	0.00	14,128.13	14,128.13	0.00	0.00
A 8140-12-01	IMPUESTO PREDIAL	0.00	0.00	14,128.13	14,128.13	0.00	0.00
A 8140-12-01-05	Rezagos	0.00	0.00	7,186.44	7,186.44	0.00	0.00

4- Balanza de Comprobación del 1/dic al 31/dic/2016

Nat.	Cuenta	Nombre de la cuenta	SALDO ANTERIOR		MOVIMIENTOS		SALDO ACTUAL	
			DEUDOR	ACREEDOR	DEUDOR	ACREEDOR	DEUDOR	ACREEDOR
A	8140-13	Impuestos sobre la producción, el consumo y las tr	0.00	0.00	17,527.00	17,527.00	0.00	0.00
A	8140-17	Accesorios	0.00	0.00	6,236.12	6,236.12	0.00	0.00
A	8140-17-02	RECARGOS	0.00	0.00	5,563.42	5,563.42	0.00	0.00
A	8140-17-03	ACTUALIZACIONES	0.00	0.00	672.70	672.70	0.00	0.00
A	8140-43	Derechos por prestación de servicios	0.00	0.00	21,453.00	21,453.00	0.00	0.00
A	8140-43-04	DE PLANEACION	0.00	0.00	450.00	450.00	0.00	0.00
A	8140-43-04-02	LICENCIA DE USO DE SUELO	0.00	0.00	450.00	450.00	0.00	0.00
A	8140-43-05	MULTAS ADMINISTRATIVAS	0.00	0.00	326.00	326.00	0.00	0.00
A	8140-43-05-01	DE TRANSITO Y SEGURIDAD	0.00	0.00	326.00	326.00	0.00	0.00
A	8140-43-06	DE REGISTRO CIVIL	0.00	0.00	11,693.00	11,693.00	0.00	0.00
A	8140-43-06-03	CELEBRACION DE MATRIMONIO EN OFICIAL	0.00	0.00	1,603.00	1,603.00	0.00	0.00
A	8140-43-06-04	CELEBRACION DE MATRIMONIO A DOMICIL	0.00	0.00	2,184.00	2,184.00	0.00	0.00
A	8140-43-06-06	EXPEDICION DE CERTIFICACION	0.00	0.00	7,754.00	7,754.00	0.00	0.00
A	8140-43-12	SERVICIOS DE NOMENCLATURA URBANA	0.00	0.00	558.00	558.00	0.00	0.00
A	8140-43-14	EXP. COPIAS, CONST, CERT. REPROD. DOC. RE	0.00	0.00	1,326.00	1,326.00	0.00	0.00
A	8140-43-15	SERVICIOS CATASTRALES	0.00	0.00	6,500.00	6,500.00	0.00	0.00
A	8140-43-15-01	AVALUOS CATASTRALES	0.00	0.00	6,500.00	6,500.00	0.00	0.00
A	8140-51	Productos de tipo corriente	0.00	0.00	20,161.75	20,161.75	0.00	0.00
A	8140-51-1-01	ARRENDAMIENTOS O EXP, DE BIENES PUBLI	0.00	0.00	20,157.00	20,157.00	0.00	0.00
A	8140-51-1-01-05	USO DE PISO EN VIA PUBLICA	0.00	0.00	20,157.00	20,157.00	0.00	0.00
A	8140-61	Aprovechamiento de tipo corriente	0.00	0.00	6,397.00	6,397.00	0.00	0.00
A	8140-81	Participaciones	0.00	0.00	3,803,135.09	3,803,135.09	0.00	0.00
A	8140-82	Aportaciones	0.00	0.00	2,087,753.60	2,087,753.60	0.00	0.00
A	8140-82-10	Beneficiarios	0.00	0.00	40,400.00	40,400.00	0.00	0.00
A	8150	LEY DE INGRESOS RECAUDADA	0.00	40,055,920.42	0.00	5,978,251.69	0.00	46,034,172.11
A	8150-11	Impuestos sobre los ingresos	0.00	10,755.00	0.00	1,460.00	0.00	12,215.00
A	8150-11-01	DE ESPECTACULOS PUBLICOS	0.00	10,755.00	0.00	1,460.00	0.00	12,215.00
A	8150-12	Impuestos sobre el patrimonio	0.00	810,861.18	0.00	14,128.13	0.00	824,989.31
A	8150-12-01	IMPUESTO PREDIAL	0.00	810,861.18	0.00	14,128.13	0.00	824,989.31
A	8150-12-01-05	Rezagos	0.00	178,359.53	0.00	7,186.44	0.00	185,545.97
A	8150-13	Impuestos sobre la producción, el consumo y las tr	0.00	359,005.25	0.00	17,527.00	0.00	376,532.25
A	8150-17	Accesorios	0.00	64,762.41	0.00	6,236.12	0.00	70,998.53
A	8150-17-01	MULTAS	0.00	0.00	0.00	0.00	0.00	0.00
A	8150-17-02	RECARGOS	0.00	56,694.10	0.00	5,563.42	0.00	62,257.52
A	8150-17-03	ACTUALIZACIONES	0.00	8,068.31	0.00	672.70	0.00	8,741.01
A	8150-43	Derechos por prestación de servicios	0.00	652,600.18	0.00	21,453.00	0.00	674,053.18
A	8150-43-02	DE PANTEONES	0.00	6,766.00	0.00	0.00	0.00	6,766.00
A	8150-43-02-01	EN MATERIA DE INHUMACIONES	0.00	6,766.00	0.00	0.00	0.00	6,766.00
A	8150-43-04	DE PLANEACION	0.00	17,939.50	0.00	450.00	0.00	18,389.50
A	8150-43-04-01	PERMISO PARA CONSTRUCC., RECONST. Y DE	0.00	893.00	0.00	0.00	0.00	893.00
A	8150-43-04-02	LICENCIA DE USO DE SUELO	0.00	17,046.50	0.00	450.00	0.00	17,496.50
A	8150-43-05	MULTAS ADMINISTRATIVAS	0.00	2,198.00	0.00	326.00	0.00	2,524.00

4- Balanza de Comprobación del 1/dic al 31/dic/2016

Nat.	Cuenta	Nombre de la cuenta	SALDO ANTERIOR		MOVIMIENTOS		SALDO ACTUAL	
			DEUDOR	ACREEDOR	DEUDOR	ACREEDOR	DEUDOR	ACREEDOR
A	8150-43-05-01	DE TRANSITO Y SEGURIDAD	0.00	2,198.00	0.00	326.00	0.00	2,524.00
A	8150-43-06	DE REGISTRO CIVIL	0.00	180,104.06	0.00	11,693.00	0.00	191,797.06
A	8150-43-06-03	CELEBRACION DE MATRIMONIO EN OFICIAL	0.00	9,240.00	0.00	1,603.00	0.00	10,843.00
A	8150-43-06-04	CELEBRACION DE MATRIMONIO A DOMICIL	0.00	1,462.00	0.00	2,184.00	0.00	3,646.00
A	8150-43-06-06	EXPEDICION DE CERTIFICACION	0.00	155,106.06	0.00	7,754.00	0.00	162,860.06
A	8150-43-12	SERVICIOS DE NOMENCLATURA URBANA	0.00	10,785.00	0.00	558.00	0.00	11,343.00
A	8150-43-14	EXP. COPIAS, CONST, CERT. REPROD. DOC. RE	0.00	23,277.00	0.00	1,326.00	0.00	24,603.00
A	8150-43-15	SERVICIOS CATASTRALES	0.00	114,287.98	0.00	6,500.00	0.00	120,787.98
A	8150-43-15-01	AVALUOS CATASTRALES	0.00	114,287.98	0.00	6,500.00	0.00	120,787.98
A	8150-51	Productos de tipo corriente	0.00	283,784.34	0.00	20,161.75	0.00	303,946.09
A	8150-51-1-01	ARRENDAMIENTOS O EXP, DE BIENES PUBLI	0.00	283,819.00	0.00	20,157.00	0.00	303,976.00
A	8150-51-1-01-05	USO DE PISO EN VIA PUBLICA	0.00	281,719.00	0.00	20,157.00	0.00	301,876.00
A	8150-61	Aprovechamiento de tipo corriente	0.00	81,694.80	0.00	6,397.00	0.00	88,091.80
A	8150-81	Participaciones	0.00	15,656,386.28	0.00	3,803,135.09	0.00	19,459,521.37
A	8150-82	Aportaciones	0.00	22,136,070.98	0.00	2,087,753.60	0.00	24,223,824.58
A	8150-82-10	Beneficiarios	0.00	1,287,951.98	0.00	40,400.00	0.00	1,328,351.98
A	8210	PRESUPUESTO DE EGRESOS APROBADO	0.00	46,393,190.00	0.00	0.00	0.00	46,393,190.00
A	8210-01	Tesorería	0.00	18,595,393.00	0.00	0.00	0.00	18,595,393.00
A	8210-01-1111	DIETAS	0.00	2,625,700.00	0.00	0.00	0.00	2,625,700.00
A	8210-01-1131	SUELDO BASE	0.00	5,200,000.00	0.00	0.00	0.00	5,200,000.00
A	8210-01-1132	COMPLEMENTO DE SUELDO	0.00	120,000.00	0.00	0.00	0.00	120,000.00
A	8210-01-1221	SUELDOS BASE AL PERSONAL EVENTUAL	0.00	400,000.00	0.00	0.00	0.00	400,000.00
A	8210-01-1321	PRIMA VACACIONAL	0.00	15,000.00	0.00	0.00	0.00	15,000.00
A	8210-01-1323	GRATIFICACIÓN DE FIN DE AÑO	0.00	1,044,693.00	0.00	0.00	0.00	1,044,693.00
A	8210-01-1331	REMUNERACIONES POR HORAS EXTRAORDI	0.00	5,000.00	0.00	0.00	0.00	5,000.00
A	8210-01-1332	PAGO DE DIAS DE DESCANSO LABORADOS	0.00	40,000.00	0.00	0.00	0.00	40,000.00
A	8210-01-1341	COMPENSACIÓN POR SERVICIOS EVENTUAL	0.00	10,000.00	0.00	0.00	0.00	10,000.00
A	8210-01-2111	MATERIALES, ÚTILES Y EQUIPOS MENORES D	0.00	80,000.00	0.00	0.00	0.00	80,000.00
A	8210-01-2121	MATERIALES Y ÚTILES DE IMPRESIÓN Y REP	0.00	40,000.00	0.00	0.00	0.00	40,000.00
A	8210-01-2141	MATERIALES, ÚTILES Y EQUIPOS MENORES D	0.00	30,000.00	0.00	0.00	0.00	30,000.00
A	8210-01-2151	MATERIAL IMPRESO E INFORMACIÓN DIGIT	0.00	50,000.00	0.00	0.00	0.00	50,000.00
A	8210-01-2161	MATERIAL DE LIMPIEZA	0.00	50,000.00	0.00	0.00	0.00	50,000.00
A	8210-01-2181	MATERIALES PARA EL REGISTRO E IDENTIF	0.00	40,000.00	0.00	0.00	0.00	40,000.00
A	8210-01-2211	ALIMENTACIÓN EN OFICINAS O LUGARES DE	0.00	130,000.00	0.00	0.00	0.00	130,000.00
A	8210-01-2212	ALIMENTACIÓN EN EVENTOS OFICIALES	0.00	125,000.00	0.00	0.00	0.00	125,000.00
A	8210-01-2213	ALIMENTACIÓN EN PROGRAMAS DE CAPACI	0.00	30,000.00	0.00	0.00	0.00	30,000.00
A	8210-01-2214	ALIMENTACIÓN PARA INTERNOS	0.00	10,000.00	0.00	0.00	0.00	10,000.00
A	8210-01-2231	UTENSILIOS PARA EL SERVICIO DE ALIMENTA	0.00	5,000.00	0.00	0.00	0.00	5,000.00
A	8210-01-2431	CAL, YESO Y PRODUCTOS DE YESO	0.00	10,000.00	0.00	0.00	0.00	10,000.00
A	8210-01-2441	MADERA Y PRODUCTOS DE MADERA	0.00	10,000.00	0.00	0.00	0.00	10,000.00
A	8210-01-2461	MATERIAL ELÉCTRICO Y ELECTRÓNICO	0.00	20,000.00	0.00	0.00	0.00	20,000.00
A	8210-01-2471	ARTÍCULOS METÁLICOS PARA LA CONSTRUCC	0.00	10,000.00	0.00	0.00	0.00	10,000.00



**4- Balanza de Comprobación del 1/dic al 31/dic/2016**

Nat.	Cuenta	Nombre de la cuenta	SALDO ANTERIOR		MOVIMIENTOS		SALDO ACTUAL	
			DEUDOR	ACREEDOR	DEUDOR	ACREEDOR	DEUDOR	ACREEDOR
A	8210-01-2521	FERTILIZANTES, PESTICIDAS Y OTROS AGROQ	0.00	5,000.00	0.00	0.00	0.00	5,000.00
A	8210-01-2531	MEDICINAS Y PRODUCTOS FARMACÉUTICOS	0.00	10,000.00	0.00	0.00	0.00	10,000.00
A	8210-01-2561	FIBRAS SINTÉTICAS, HULES, PLÁSTICOS Y DEF	0.00	5,000.00	0.00	0.00	0.00	5,000.00
A	8210-01-2611	COMBUSTIBLES, LUBRICANTES Y ADITIVOS	0.00	700,000.00	0.00	0.00	0.00	700,000.00
A	8210-01-2711	VESTUARIO Y UNIFORMES	0.00	15,000.00	0.00	0.00	0.00	15,000.00
A	8210-01-2721	PRENDAS DE SEGURIDAD Y PROTECCIÓN PER	0.00	15,000.00	0.00	0.00	0.00	15,000.00
A	8210-01-2731	ARTÍCULOS DEPORTIVOS	0.00	100,000.00	0.00	0.00	0.00	100,000.00
A	8210-01-2821	MATERIALES DE SEGURIDAD PÚBLICA	0.00	5,000.00	0.00	0.00	0.00	5,000.00
A	8210-01-2911	HERRAMIENTAS MENORES	0.00	25,000.00	0.00	0.00	0.00	25,000.00
A	8210-01-2921	REFACCIONES Y ACCESORIOS MENORES DE E	0.00	25,000.00	0.00	0.00	0.00	25,000.00
A	8210-01-2941	REFACCIONES Y ACCESORIOS MENORES DE E	0.00	15,000.00	0.00	0.00	0.00	15,000.00
A	8210-01-2961	REFACCIONES Y ACCESORIOS MENORES DE E	0.00	60,000.00	0.00	0.00	0.00	60,000.00
A	8210-01-2981	REFACCIONES Y ACCESORIOS MENORES DE M	0.00	10,000.00	0.00	0.00	0.00	10,000.00
A	8210-01-2991	REFACCIONES Y ACCESORIOS MENORES OTR	0.00	50,000.00	0.00	0.00	0.00	50,000.00
A	8210-01-3111	ENERGÍA ELÉCTRICA	0.00	160,000.00	0.00	0.00	0.00	160,000.00
A	8210-01-3113	OTROS PAGOS DERIVADOS DE LA PRESTACIÓ	0.00	230,000.00	0.00	0.00	0.00	230,000.00
A	8210-01-3141	TELEFONÍA TRADICIONAL	0.00	80,000.00	0.00	0.00	0.00	80,000.00
A	8210-01-3151	TELEFONÍA CELULAR	0.00	60,000.00	0.00	0.00	0.00	60,000.00
A	8210-01-3221	ARRENDAMIENTO DE EDIFICIOS	0.00	15,000.00	0.00	0.00	0.00	15,000.00
A	8210-01-3291	OTROS ARRENDAMIENTOS	0.00	15,000.00	0.00	0.00	0.00	15,000.00
A	8210-01-3411	SERVICIOS FINANCIEROS Y BANCARIOS	0.00	15,000.00	0.00	0.00	0.00	15,000.00
A	8210-01-3451	SEGURO DE BIENES PATRIMONIALES	0.00	15,000.00	0.00	0.00	0.00	15,000.00
A	8210-01-3471	FLETES Y MANIOBRAS	0.00	5,000.00	0.00	0.00	0.00	5,000.00
A	8210-01-3531	INSTALACIÓN, REPARACIÓN Y MANTENIMIEN	0.00	50,000.00	0.00	0.00	0.00	50,000.00
A	8210-01-3551	REPARACIÓN Y MANTENIMIENTO DE EQUIPO	0.00	150,000.00	0.00	0.00	0.00	150,000.00
A	8210-01-3591	SERVICIOS DE JARDINERÍA Y FUMIGACIÓN	0.00	5,000.00	0.00	0.00	0.00	5,000.00
A	8210-01-3611	DIFUSIÓN POR RADIO, TELEVISIÓN Y OTROS M	0.00	40,000.00	0.00	0.00	0.00	40,000.00
A	8210-01-3612	INFORME DE GOBIERNO	0.00	35,000.00	0.00	0.00	0.00	35,000.00
A	8210-01-3641	SERVICIOS DE REVELADO DE FOTOGRAFÍAS	0.00	5,000.00	0.00	0.00	0.00	5,000.00
A	8210-01-3651	SERVICIOS DE LA INDUSTRIA FÍLMICA, DEL S	0.00	20,000.00	0.00	0.00	0.00	20,000.00
A	8210-01-3751	VIÁTICOS EN EL PAÍS	0.00	490,000.00	0.00	0.00	0.00	490,000.00
A	8210-01-3791	OTROS SERVICIOS DE TRASLADO Y HOSPEDA	0.00	10,000.00	0.00	0.00	0.00	10,000.00
A	8210-01-3811	GASTOS DE CEREMONIAL	0.00	75,000.00	0.00	0.00	0.00	75,000.00
A	8210-01-3821	GASTOS DE ORDEN SOCIAL Y CULTURAL	0.00	75,000.00	0.00	0.00	0.00	75,000.00
A	8210-01-3843	ESPECTACULOS CULTURALES	0.00	70,000.00	0.00	0.00	0.00	70,000.00
A	8210-01-3851	GASTOS DE REPRESENTACIÓN	0.00	20,000.00	0.00	0.00	0.00	20,000.00
A	8210-01-3921	IMPUESTOS Y DERECHOS	0.00	900,000.00	0.00	0.00	0.00	900,000.00
A	8210-01-3922	IMPUESTO SOBRE NÓMINA	0.00	80,000.00	0.00	0.00	0.00	80,000.00
A	8210-01-3925	TENENCIAS Y CANJE DE PLACAS DE VEHICUL	0.00	10,000.00	0.00	0.00	0.00	10,000.00
A	8210-01-3941	SENTENCIAS Y RESOLUCIONES POR AUTORID	0.00	35,000.00	0.00	0.00	0.00	35,000.00
A	8210-01-3951	PENAS, MULTAS, ACCESORIOS Y ACTUALIZAC	0.00	15,000.00	0.00	0.00	0.00	15,000.00
A	8210-01-3991	OTROS SERVICIOS GENERALES	0.00	70,000.00	0.00	0.00	0.00	70,000.00

## 4- Balanza de Comprobación del 1/dic al 31/dic/2016

Nat.	Cuenta	Nombre de la cuenta	SALDO ANTERIOR		MOVIMIENTOS		SALDO ACTUAL	
			DEUDOR	ACREEDOR	DEUDOR	ACREEDOR	DEUDOR	ACREEDOR
A	8210-01-4152	TRANSFERENCIAS CORRIENTES A ORGANISM	0.00	2,000,000.00	0.00	0.00	0.00	2,000,000.00
A	8210-01-4411	AYUDAS SOCIALES A PERSONAS	0.00	1,000,000.00	0.00	0.00	0.00	1,000,000.00
A	8210-01-4431	AYUDAS SOCIALES A INSTITUCIONES DE ENS	0.00	400,000.00	0.00	0.00	0.00	400,000.00
A	8210-01-4451	AYUDAS SOCIALES A INSTITUCIONES SIN FI	0.00	170,000.00	0.00	0.00	0.00	170,000.00
A	8210-01-5111	MUEBLES DE OFICINA Y ESTANTERÍA	0.00	20,000.00	0.00	0.00	0.00	20,000.00
A	8210-01-5151	EQUIPO DE CÓMPUTO Y DE TECNOLOGÍAS DE	0.00	15,000.00	0.00	0.00	0.00	15,000.00
A	8210-01-5191	OTROS MOBILIARIOS Y EQUIPOS DE ADMINIS	0.00	80,000.00	0.00	0.00	0.00	80,000.00
A	8210-01-5231	CÁMARAS FOTOGRÁFICAS Y DE VIDEO	0.00	5,000.00	0.00	0.00	0.00	5,000.00
A	8210-01-5291	OTRO MOBILIARIO Y EQUIPO EDUCACIONAL Y	0.00	15,000.00	0.00	0.00	0.00	15,000.00
A	8210-01-9911	ADEFAS	0.00	1,000,000.00	0.00	0.00	0.00	1,000,000.00
A	8210-02	Infraestructura	0.00	14,590,797.00	0.00	0.00	0.00	14,590,797.00
A	8210-02-2111	MATERIALES, ÚTILES Y EQUIPOS MENORES D	0.00	60,000.00	0.00	0.00	0.00	60,000.00
A	8210-02-2121	MATERIALES Y ÚTILES DE IMPRESIÓN Y REP	0.00	84,000.00	0.00	0.00	0.00	84,000.00
A	8210-02-2941	REFACCIONES Y ACCESORIOS MENORES DE E	0.00	60,000.00	0.00	0.00	0.00	60,000.00
A	8210-02-3113	OTROS PAGOS DERIVADOS DE LA PRESTACIÓ	0.00	350,000.00	0.00	0.00	0.00	350,000.00
A	8210-02-3221	ARRENDAMIENTO DE EDIFICIOS	0.00	60,968.50	0.00	0.00	0.00	60,968.50
A	8210-02-3411	SERVICIOS FINANCIEROS Y BANCARIOS	0.00	2,000.00	0.00	0.00	0.00	2,000.00
A	8210-02-3511	CONSERVACIÓN Y MANTENIMIENTO MENOR I	0.00	71,652.40	0.00	0.00	0.00	71,652.40
A	8210-02-5111	MUEBLES DE OFICINA Y ESTANTERÍA	0.00	60,000.00	0.00	0.00	0.00	60,000.00
A	8210-02-5151	EQUIPO DE CÓMPUTO Y DE TECNOLOGÍAS DE	0.00	60,000.00	0.00	0.00	0.00	60,000.00
A	8210-02-6111	EDIFICACIÓN HABITACIONAL	0.00	1,700,000.00	0.00	0.00	0.00	1,700,000.00
A	8210-02-6122	CONSTRUCCIÓN Y/O REHABILITACIÓN DE ES	0.00	1,220,000.00	0.00	0.00	0.00	1,220,000.00
A	8210-02-6123	CONSTRUCCIÓN Y/O REHABILITACIÓN DE HO	0.00	1,500,000.00	0.00	0.00	0.00	1,500,000.00
A	8210-02-6131	CONSTRUCCIÓN DE OBRAS PARA EL ABASTE	0.00	3,720,329.10	0.00	0.00	0.00	3,720,329.10
A	8210-02-6141	DIVISIÓN DE TERRENOS Y CONSTRUCCIÓN D	0.00	300,000.00	0.00	0.00	0.00	300,000.00
A	8210-02-6151	CONSTRUCCIÓN DE VÍAS DE COMUNICACIÓN	0.00	1,650,000.00	0.00	0.00	0.00	1,650,000.00
A	8210-02-6223	CONSTRUCCIÓN Y/O REHABILITACIÓN DE HO	0.00	500,000.00	0.00	0.00	0.00	500,000.00
A	8210-02-6324	PROYECTOS PRODUCTIVOS Y ACCIONES DE F	0.00	3,191,847.00	0.00	0.00	0.00	3,191,847.00
A	8210-03	Fortalecimiento	0.00	12,407,000.00	0.00	0.00	0.00	12,407,000.00
A	8210-03-1131	SUELDO BASE	0.00	1,370,206.00	0.00	0.00	0.00	1,370,206.00
A	8210-03-1321	PRIMA VACACIONAL	0.00	5,520.00	0.00	0.00	0.00	5,520.00
A	8210-03-1323	GRATIFICACIÓN DE FIN DE AÑO	0.00	184,627.40	0.00	0.00	0.00	184,627.40
A	8210-03-2111	MATERIALES, ÚTILES Y EQUIPOS MENORES D	0.00	55,000.00	0.00	0.00	0.00	55,000.00
A	8210-03-2121	MATERIALES Y ÚTILES DE IMPRESIÓN Y REP	0.00	36,000.00	0.00	0.00	0.00	36,000.00
A	8210-03-2141	MATERIALES, ÚTILES Y EQUIPOS MENORES D	0.00	30,000.00	0.00	0.00	0.00	30,000.00
A	8210-03-2151	MATERIAL IMPRESO E INFORMACIÓN DIGIT	0.00	22,000.00	0.00	0.00	0.00	22,000.00
A	8210-03-2611	COMBUSTIBLES, LUBRICANTES Y ADITIVOS	0.00	461,222.69	0.00	0.00	0.00	461,222.69
A	8210-03-3113	OTROS PAGOS DERIVADOS DE LA PRESTACIÓ	0.00	3,465,654.91	0.00	0.00	0.00	3,465,654.91
A	8210-03-3411	SERVICIOS FINANCIEROS Y BANCARIOS	0.00	3,400.00	0.00	0.00	0.00	3,400.00
A	8210-03-3551	REPARACIÓN Y MANTENIMIENTO DE EQUIPO	0.00	81,856.00	0.00	0.00	0.00	81,856.00
A	8210-03-3751	VIÁTICOS EN EL PAÍS	0.00	13,985.00	0.00	0.00	0.00	13,985.00
A	8210-03-4411	AYUDAS SOCIALES A PERSONAS	0.00	500,000.00	0.00	0.00	0.00	500,000.00

**4- Balanza de Comprobación del 1/dic al 31/dic/2016**

Nat. Cuenta	Nombre de la cuenta	SALDO ANTERIOR		MOVIMIENTOS		SALDO ACTUAL	
		DEUDOR	ACREEDOR	DEUDOR	ACREEDOR	DEUDOR	ACREEDOR
A 8210-03-6127	CONSTRUCCIÓN Y/O REHABILITACIÓN DE IN	0.00	100,000.00	0.00	0.00	0.00	100,000.00
A 8210-03-6224	CONSTRUCCIÓN Y/O REHABILITACIÓN DE ES	0.00	583,178.00	0.00	0.00	0.00	583,178.00
A 8210-03-6324	PROYECTOS PRODUCTIVOS Y ACCIONES DE F	0.00	980,000.00	0.00	0.00	0.00	980,000.00
A 8210-03-9911	ADEFAS	0.00	4,514,350.00	0.00	0.00	0.00	4,514,350.00
A 8210-04	Otros	0.00	800,000.00	0.00	0.00	0.00	800,000.00
A 8210-04-3411	SERVICIOS FINANCIEROS Y BANCARIOS	0.00	100.00	0.00	0.00	0.00	100.00
A 8210-04-6127	CONSTRUCCIÓN Y/O REHABILITACIÓN DE IN	0.00	100,000.00	0.00	0.00	0.00	100,000.00
A 8210-04-6141	DIVISIÓN DE TERRENOS Y CONSTRUCCIÓN D	0.00	699,900.00	0.00	0.00	0.00	699,900.00
D 8220	PRESUPUESTO DE EGRESOS POR EJERCER	14,084,389.01	0.00	1,339,702.51	15,160,067.76	264,023.76	0.00
D 8220-01	Tesorería	3,596,773.42	0.00	460,000.00	3,822,356.10	234,417.32	0.00
D 8220-01-1111	DIETAS	540,366.65	0.00	-338,366.65	202,000.00	0.00	0.00
D 8220-01-1131	SUELDO BASE	753,109.97	0.00	78,596.50	665,291.83	166,414.64	0.00
D 8220-01-1132	COMPLEMENTO DE SUELDO	0.00	0.00	0.00	0.00	0.00	0.00
D 8220-01-1221	SUELDOS BASE AL PERSONAL EVENTUAL	74,252.90	0.00	-58,478.42	-23,603.46	39,377.94	0.00
D 8220-01-1321	PRIMA VACACIONAL	4,392.10	0.00	16,068.98	20,461.08	0.00	0.00
D 8220-01-1323	GRATIFICACIÓN DE FIN DE AÑO	1,103,907.37	0.00	-66,781.77	1,037,125.60	0.00	0.00
D 8220-01-1331	REMUNERACIONES POR HORAS EXTRAORDI	4,026.50	0.00	-1,426.50	2,600.00	0.00	0.00
D 8220-01-1341	COMPENSACIÓN POR SERVICIOS EVENTUAL	2,000.00	0.00	369,983.30	371,983.30	0.00	0.00
D 8220-01-2111	MATERIALES, ÚTILES Y EQUIPOS MENORES D	1,209.75	0.00	208.35	-1,249.90	2,668.00	0.00
D 8220-01-2121	MATERIALES Y ÚTILES DE IMPRESIÓN Y REP	6,475.49	0.00	-1,958.49	4,517.00	0.00	0.00
D 8220-01-2151	MATERIAL IMPRESO E INFORMACIÓN DIGIT	1,691.55	0.00	5,906.45	7,598.00	0.00	0.00
D 8220-01-2161	MATERIAL DE LIMPIEZA	4,658.37	0.00	-4,658.37	0.00	0.00	0.00
D 8220-01-2181	MATERIALES PARA EL REGISTRO E IDENTIF	1,603.00	0.00	-1,603.00	0.00	0.00	0.00
D 8220-01-2211	ALIMENTACIÓN EN OFICINAS O LUGARES DE	16,830.48	0.00	-4.30	16,826.18	0.00	0.00
D 8220-01-2212	ALIMENTACIÓN EN EVENTOS OFICIALES	17,221.90	0.00	-17,221.90	0.00	0.00	0.00
D 8220-01-2213	ALIMENTACIÓN EN PROGRAMAS DE CAPACI	0.00	0.00	0.00	0.00	0.00	0.00
D 8220-01-2214	ALIMENTACIÓN PARA INTERNOS	687.00	0.00	-130.00	557.00	0.00	0.00
D 8220-01-2461	MATERIAL ELÉCTRICO Y ELECTRÓNICO	4,929.42	0.00	4,121.94	9,051.36	0.00	0.00
D 8220-01-2611	COMBUSTIBLES, LUBRICANTES Y ADITIVOS	48,357.93	0.00	36,442.07	84,800.00	0.00	0.00
D 8220-01-2711	VESTUARIO Y UNIFORMES	5,716.21	0.00	5,046.56	10,762.77	0.00	0.00
D 8220-01-2721	PRENDAS DE SEGURIDAD Y PROTECCIÓN PER	5,660.57	0.00	-537.57	5,123.00	0.00	0.00
D 8220-01-2731	ARTÍCULOS DEPORTIVOS	10,944.27	0.00	13,288.91	24,233.18	0.00	0.00
D 8220-01-2821	MATERIALES DE SEGURIDAD PÚBLICA	0.00	0.00	1,110.00	1,110.00	0.00	0.00
D 8220-01-2911	HERRAMIENTAS MENORES	2,446.43	0.00	-2,446.43	0.00	0.00	0.00
D 8220-01-2921	REFACCIONES Y ACCESORIOS MENORES DE E	2,069.37	0.00	-1,689.37	380.00	0.00	0.00
D 8220-01-2941	REFACCIONES Y ACCESORIOS MENORES DE E	5,000.00	0.00	-5,000.00	0.00	0.00	0.00
D 8220-01-2961	REFACCIONES Y ACCESORIOS MENORES DE E	9,006.00	0.00	17,237.76	26,243.76	0.00	0.00
D 8220-01-2981	REFACCIONES Y ACCESORIOS MENORES DE M	4,910.00	0.00	-4,910.00	0.00	0.00	0.00
D 8220-01-3111	ENERGÍA ELÉCTRICA	20,499.00	0.00	6,407.00	26,906.00	0.00	0.00
D 8220-01-3113	OTROS PAGOS DERIVADOS DE LA PRESTACIÓ	11,167.00	0.00	-17,240.81	-6,073.81	0.00	0.00
D 8220-01-3141	TELEFONÍA TRADICIONAL	8,877.00	0.00	-8,877.00	0.00	0.00	0.00
D 8220-01-3182	SERVICIOS POSTALES	0.00	0.00	120.64	120.64	0.00	0.00

4- Balanza de Comprobación del 1/dic al 31/dic/2016

Nat.	Cuenta	Nombre de la cuenta	SALDO ANTERIOR		MOVIMIENTOS		SALDO ACTUAL	
			DEUDOR	ACREEDOR	DEUDOR	ACREEDOR	DEUDOR	ACREEDOR
D	8220-01-3291	OTROS ARRENDAMIENTOS	18,123.44	0.00	18,401.48	36,524.92	0.00	0.00
D	8220-01-3341	SERVICIOS DE CAPACITACIÓN	1,700.00	0.00	9,900.00	11,600.00	0.00	0.00
D	8220-01-3411	SERVICIOS FINANCIEROS Y BANCARIOS	1,022.97	0.00	-961.15	61.82	0.00	0.00
D	8220-01-3451	SEGURO DE BIENES PATRIMONIALES	1,119.28	0.00	-92.52	1,026.76	0.00	0.00
D	8220-01-3511	CONSERVACIÓN Y MANTENIMIENTO MENOR I	3,770.75	0.00	28,008.48	31,779.23	0.00	0.00
D	8220-01-3521	INSTALACIÓN, REPARACIÓN Y MANTENIMIEN	41.00	0.00	-41.00	0.00	0.00	0.00
D	8220-01-3531	INSTALACIÓN, REPARACIÓN Y MANTENIMIEN	0.00	0.00	2,700.00	2,700.00	0.00	0.00
D	8220-01-3551	REPARACIÓN Y MANTENIMIENTO DE EQUIPO	12,871.24	0.00	62,122.55	74,993.79	0.00	0.00
D	8220-01-3571	INSTALACIÓN, REPARACIÓN Y MANTENIMIEN	9,540.72	0.00	-9,540.72	0.00	0.00	0.00
D	8220-01-3611	DIFUSIÓN POR RADIO, TELEVISIÓN Y OTROS M	8,146.43	0.00	-8,146.43	0.00	0.00	0.00
D	8220-01-3612	INFORME DE GOBIERNO	21,953.91	0.00	-18,153.91	3,800.00	0.00	0.00
D	8220-01-3751	VIÁTICOS EN EL PAÍS	16,429.42	0.00	38,504.96	54,934.38	0.00	0.00
D	8220-01-3811	GASTOS DE CEREMONIAL	20,171.44	0.00	-3,301.22	16,870.22	0.00	0.00
D	8220-01-3821	GASTOS DE ORDEN SOCIAL Y CULTURAL	1,915.86	0.00	64,581.48	40,540.60	25,956.74	0.00
D	8220-01-3843	ESPECTACULOS CULTURALES	18,208.52	0.00	-18,208.52	0.00	0.00	0.00
D	8220-01-3921	IMPUESTOS Y DERECHOS	228,303.73	0.00	52,519.61	280,823.34	0.00	0.00
D	8220-01-3922	IMPUESTO SOBRE NÓMINA	119,453.00	0.00	-65,511.00	53,942.00	0.00	0.00
D	8220-01-3923	PREVISIÓN PARA IMPUESTO SOBRE NÓMINA	57,686.11	0.00	-57,686.11	0.00	0.00	0.00
D	8220-01-3941	SENTENCIAS Y RESOLUCIONES POR AUTORID	0.00	0.00	56,000.00	56,000.00	0.00	0.00
D	8220-01-3951	PENAS, MULTAS, ACCESORIOS Y ACTUALIZAC	2,660.00	0.00	-1,990.00	670.00	0.00	0.00
D	8220-01-3991	OTROS SERVICIOS GENERALES	31,615.32	0.00	-23,870.52	7,744.80	0.00	0.00
D	8220-01-4152	TRANSFERENCIAS CORRIENTES A ORGANISM	314,737.42	0.00	239,654.29	554,391.71	0.00	0.00
D	8220-01-4411	AYUDAS SOCIALES A PERSONAS	18,401.20	0.00	50,110.80	68,512.00	0.00	0.00
D	8220-01-4431	AYUDAS SOCIALES A INSTITUCIONES DE ENS	3,112.31	0.00	15,039.69	18,152.00	0.00	0.00
D	8220-01-4451	AYUDAS SOCIALES A INSTITUCIONES SIN FI	13,733.12	0.00	-1,373.12	12,360.00	0.00	0.00
D	8220-01-5211	EQUIPOS Y APARATOS AUDIOVISUALES	0.00	0.00	8,165.00	8,165.00	0.00	0.00
D	8220-01-9911	ADEFAS	40.00	0.00	-40.00	0.00	0.00	0.00
D	8220-02	Infraestructura	8,655,338.05	0.00	0.00	8,655,338.05	0.00	0.00
D	8220-02-2111	MATERIALES, ÚTILES Y EQUIPOS MENORES D	30,000.00	0.00	-30,000.00	0.00	0.00	0.00
D	8220-02-2121	MATERIALES Y ÚTILES DE IMPRESIÓN Y REP	84,000.00	0.00	-84,000.00	0.00	0.00	0.00
D	8220-02-2411	PRODUCTOS MINERALES NO METÁLICOS	144,356.02	0.00	-152,132.16	-7,776.14	0.00	0.00
D	8220-02-2421	CEMENTO Y PRODUCTOS DE CONCRETO	85,751.70	0.00	-81,911.70	3,840.00	0.00	0.00
D	8220-02-2431	CAL, YESO Y PRODUCTOS DE YESO	0.00	0.00	420.00	420.00	0.00	0.00
D	8220-02-2471	ARTÍCULOS METÁLICOS PARA LA CONSTRUCC	36,387.00	0.00	-31,412.00	4,975.00	0.00	0.00
D	8220-02-2491	OTROS MATERIALES Y ARTÍCULOS DE CONST	0.00	0.00	88.00	88.00	0.00	0.00
D	8220-02-2561	FIBRAS SINTÉTICAS, HULES, PLÁSTICOS Y DEF	12,309.36	0.00	-15,370.36	-3,061.00	0.00	0.00
D	8220-02-2611	COMBUSTIBLES, LUBRICANTES Y ADITIVOS	26,453.10	0.00	10.53	26,463.63	0.00	0.00
D	8220-02-2941	REFACCIONES Y ACCESORIOS MENORES DE E	90,968.50	0.00	-90,968.50	0.00	0.00	0.00
D	8220-02-3113	OTROS PAGOS DERIVADOS DE LA PRESTACIÓ	111,890.96	0.00	-111,890.96	0.00	0.00	0.00
D	8220-02-3411	SERVICIOS FINANCIEROS Y BANCARIOS	1,444.52	0.00	-2,000.00	-555.48	0.00	0.00
D	8220-02-3511	CONSERVACIÓN Y MANTENIMIENTO MENOR I	24,973.63	0.00	-24,973.63	0.00	0.00	0.00
D	8220-02-5111	MUEBLES DE OFICINA Y ESTANTERÍA	80,000.00	0.00	-80,000.00	0.00	0.00	0.00

4- Balanza de Comprobación del 1/dic al 31/dic/2016

Nat.	Cuenta	Nombre de la cuenta	SALDO ANTERIOR		MOVIMIENTOS		SALDO ACTUAL	
			DEUDOR	ACREEDOR	DEUDOR	ACREEDOR	DEUDOR	ACREEDOR
D	8220-02-6111	EDIFICACIÓN HABITACIONAL	810,520.76	0.00	-553,457.62	257,063.14	0.00	0.00
D	8220-02-6122	CONSTRUCCIÓN Y/O REHABILITACIÓN DE ES	1,147,334.60	0.00	-680,464.99	466,869.61	0.00	0.00
D	8220-02-6123	CONSTRUCCIÓN Y/O REHABILITACIÓN DE HO	1,500,000.00	0.00	499,989.56	1,999,989.56	0.00	0.00
D	8220-02-6131	CONSTRUCCIÓN DE OBRAS PARA EL ABASTE	1,996,611.88	0.00	248,067.32	2,244,679.20	0.00	0.00
D	8220-02-6141	DIVISIÓN DE TERRENOS Y CONSTRUCCIÓN D	0.00	0.00	2,713,342.53	2,713,342.53	0.00	0.00
D	8220-02-6151	CONSTRUCCIÓN DE VÍAS DE COMUNICACIÓN	512,259.11	0.00	436,740.89	949,000.00	0.00	0.00
D	8220-02-6223	CONSTRUCCIÓN Y/O REHABILITACIÓN DE HO	500,000.00	0.00	-500,000.00	0.00	0.00	0.00
D	8220-02-6224	CONSTRUCCIÓN Y/O REHABILITACIÓN DE ES	1,559.00	0.00	-1,559.00	0.00	0.00	0.00
D	8220-02-6324	PROYECTOS PRODUCTIVOS Y ACCIONES DE F	1,458,517.91	0.00	-1,458,517.91	0.00	0.00	0.00
D	8220-03	Fortalecimiento	1,201,291.22	0.00	25,401.86	1,226,693.08	0.00	0.00
D	8220-03-1131	SUELDO BASE	169,756.11	0.00	-82,216.74	87,539.37	0.00	0.00
D	8220-03-1321	PRIMA VACACIONAL	8,560.00	0.00	-7,315.00	1,245.00	0.00	0.00
D	8220-03-1323	GRATIFICACIÓN DE FIN DE AÑO	218,765.03	0.00	-43,351.37	175,413.66	0.00	0.00
D	8220-03-2111	MATERIALES, ÚTILES Y EQUIPOS MENORES D	3,325.24	0.00	2,731.26	6,056.50	0.00	0.00
D	8220-03-2411	PRODUCTOS MINERALES NO METÁLICOS	0.00	0.00	55,741.14	55,741.14	0.00	0.00
D	8220-03-2421	CEMENTO Y PRODUCTOS DE CONCRETO	0.00	0.00	66,798.00	66,798.00	0.00	0.00
D	8220-03-2431	CAL, YESO Y PRODUCTOS DE YESO	0.00	0.00	80.00	80.00	0.00	0.00
D	8220-03-2461	MATERIAL ELÉCTRICO Y ELECTRÓNICO	0.00	0.00	12.00	12.00	0.00	0.00
D	8220-03-2471	ARTÍCULOS METÁLICOS PARA LA CONSTRUCC	0.00	0.00	43,297.00	43,297.00	0.00	0.00
D	8220-03-2561	FIBRAS SINTÉTICAS, HULES, PLÁSTICOS Y DEF	5,953.00	0.00	4,819.00	10,772.00	0.00	0.00
D	8220-03-2611	COMBUSTIBLES, LUBRICANTES Y ADITIVOS	31,524.90	0.00	-21,724.90	9,800.00	0.00	0.00
D	8220-03-3113	OTROS PAGOS DERIVADOS DE LA PRESTACIÓ	246,285.91	0.00	111,246.26	357,532.17	0.00	0.00
D	8220-03-3311	SERVICIOS LEGALES, DE CONTABILIDAD, AUC	487.08	0.00	-11,486.08	-10,999.00	0.00	0.00
D	8220-03-3411	SERVICIOS FINANCIEROS Y BANCARIOS	942.32	0.00	136.60	1,078.92	0.00	0.00
D	8220-03-3551	REPARACIÓN Y MANTENIMIENTO DE EQUIPO	4,579.80	0.00	-4,579.80	0.00	0.00	0.00
D	8220-03-3571	INSTALACIÓN, REPARACIÓN Y MANTENIMIEN	-4,303.81	0.00	4,303.81	0.00	0.00	0.00
D	8220-03-3921	IMPUESTOS Y DERECHOS	0.00	0.00	12.00	12.00	0.00	0.00
D	8220-03-4411	AYUDAS SOCIALES A PERSONAS	81,944.01	0.00	-81,944.01	0.00	0.00	0.00
D	8220-03-5111	MUEBLES DE OFICINA Y ESTANTERÍA	10,950.00	0.00	-10,950.00	0.00	0.00	0.00
D	8220-03-5151	EQUIPO DE CÓMPUTO Y DE TECNOLOGÍAS DE	4,322.40	0.00	6,676.60	10,999.00	0.00	0.00
D	8220-03-6151	CONSTRUCCIÓN DE VÍAS DE COMUNICACIÓN	178,199.23	0.00	-127,200.23	50,999.00	0.00	0.00
D	8220-03-6224	CONSTRUCCIÓN Y/O REHABILITACIÓN DE ES	70,000.00	0.00	175,561.69	245,561.69	0.00	0.00
D	8220-03-6324	PROYECTOS PRODUCTIVOS Y ACCIONES DE F	170,000.00	0.00	-55,245.37	114,754.63	0.00	0.00
D	8220-04	Otros	630,986.32	0.00	854,300.65	1,455,680.53	29,606.44	0.00
D	8220-04-2421	CEMENTO Y PRODUCTOS DE CONCRETO	0.00	0.00	1,392,022.60	1,392,022.59	0.01	0.00
D	8220-04-2611	COMBUSTIBLES, LUBRICANTES Y ADITIVOS	0.00	0.00	47,220.77	47,220.77	0.00	0.00
D	8220-04-3411	SERVICIOS FINANCIEROS Y BANCARIOS	58.48	0.00	-41.28	10.77	6.43	0.00
D	8220-04-6111	EDIFICACIÓN HABITACIONAL	0.00	0.00	40,420.64	40,400.00	20.64	0.00
D	8220-04-6127	CONSTRUCCIÓN Y/O REHABILITACIÓN DE IN	100,000.00	0.00	-100,000.00	0.00	0.00	0.00
D	8220-04-6131	CONSTRUCCIÓN DE OBRAS PARA EL ABASTE	45,976.40	0.00	-40,420.64	-24,023.60	29,579.36	0.00
D	8220-04-6141	DIVISIÓN DE TERRENOS Y CONSTRUCCIÓN D	484,942.72	0.00	-484,942.72	0.00	0.00	0.00
D	8220-04-6224	CONSTRUCCIÓN Y/O REHABILITACIÓN DE ES	8.72	0.00	41.28	50.00	0.00	0.00

4- Balanza de Comprobación del 1/dic al 31/dic/2016

Nat.	Cuenta	Nombre de la cuenta	SALDO ANTERIOR		MOVIMIENTOS		SALDO ACTUAL	
			DEUDOR	ACREEDOR	DEUDOR	ACREEDOR	DEUDOR	ACREEDOR
A	8230	MODIFICACIONES AL PRESUPUESTO DE EGRE	0.00	-1,589,375.85	12,477,783.20	13,792,083.85	0.00	-275,075.20
A	8230-01	Tesorería	0.00	3,845,679.15	2,134,714.72	2,594,714.72	0.00	4,305,679.15
A	8230-01-1111	DIETAS	0.00	136,666.65	338,366.65	0.00	0.00	-201,700.00
A	8230-01-1131	SUELDO BASE	0.00	2,357,172.55	175,033.19	253,629.69	0.00	2,435,769.05
A	8230-01-1132	COMPLEMENTO DE SUELDO	0.00	-120,000.00	0.00	0.00	0.00	-120,000.00
A	8230-01-1221	SUELDOS BASE AL PERSONAL EVENTUAL	0.00	299,368.49	63,968.42	5,490.00	0.00	240,890.07
A	8230-01-1321	PRIMA VACACIONAL	0.00	0.00	0.00	16,068.98	0.00	16,068.98
A	8230-01-1323	GRATIFICACIÓN DE FIN DE AÑO	0.00	304,200.58	66,781.77	0.00	0.00	237,418.81
A	8230-01-1331	REMUNERACIONES POR HORAS EXTRAORDI	0.00	5,000.00	1,426.50	0.00	0.00	3,573.50
A	8230-01-1332	PAGO DE DIAS DE DESCANSO LABORADOS	0.00	-40,000.00	0.00	0.00	0.00	-40,000.00
A	8230-01-1341	COMPENSACIÓN POR SERVICIOS EVENTUAL	0.00	-6,000.00	0.00	369,983.30	0.00	363,983.30
A	8230-01-1551	APOYOS A LA CAPACITACION DE SERVIDORE	0.00	15,000.00	0.00	0.00	0.00	15,000.00
A	8230-01-1591	OTRAS PRESTACIONES SOCIALES Y ECONOMI	0.00	50,000.03	0.00	0.00	0.00	50,000.03
A	8230-01-2111	MATERIALES, ÚTILES Y EQUIPOS MENORES D	0.00	5,180.00	0.00	208.35	0.00	5,388.35
A	8230-01-2121	MATERIALES Y ÚTILES DE IMPRESIÓN Y REP	0.00	-26,723.53	4,626.49	2,668.00	0.00	-28,682.02
A	8230-01-2141	MATERIALES, ÚTILES Y EQUIPOS MENORES D	0.00	-29,390.00	0.00	0.00	0.00	-29,390.00
A	8230-01-2151	MATERIAL IMPRESO E INFORMACIÓN DIGIT	0.00	34,217.24	0.00	5,906.45	0.00	40,123.69
A	8230-01-2161	MATERIAL DE LIMPIEZA	0.00	-36,053.99	4,658.37	0.00	0.00	-40,712.36
A	8230-01-2181	MATERIALES PARA EL REGISTRO E IDENTIF	0.00	0.00	1,603.00	0.00	0.00	-1,603.00
A	8230-01-2211	ALIMENTACIÓN EN OFICINAS O LUGARES DE	0.00	-39,000.00	40,008.60	40,004.30	0.00	-39,004.30
A	8230-01-2212	ALIMENTACIÓN EN EVENTOS OFICIALES	0.00	-100,000.00	31,443.80	14,221.90	0.00	-117,221.90
A	8230-01-2213	ALIMENTACIÓN EN PROGRAMAS DE CAPACI	0.00	-30,000.00	0.00	0.00	0.00	-30,000.00
A	8230-01-2214	ALIMENTACIÓN PARA INTERNOS	0.00	-1,217.24	687.00	557.00	0.00	-1,347.24
A	8230-01-2231	UTENSILIOS PARA EL SERVICIO DE ALIMENTA	0.00	-2,448.77	0.00	0.00	0.00	-2,448.77
A	8230-01-2431	CAL, YESO Y PRODUCTOS DE YESO	0.00	-10,000.00	0.00	0.00	0.00	-10,000.00
A	8230-01-2441	MADERA Y PRODUCTOS DE MADERA	0.00	-10,000.00	0.00	0.00	0.00	-10,000.00
A	8230-01-2461	MATERIAL ELÉCTRICO Y ELECTRÓNICO	0.00	-6,000.00	0.00	4,121.94	0.00	-1,878.06
A	8230-01-2471	ARTÍCULOS METÁLICOS PARA LA CONSTRUCC	0.00	-10,000.00	0.00	0.00	0.00	-10,000.00
A	8230-01-2521	FERTILIZANTES, PESTICIDAS Y OTROS AGROQ	0.00	-5,000.00	0.00	0.00	0.00	-5,000.00
A	8230-01-2531	MEDICINAS Y PRODUCTOS FARMACÉUTICOS	0.00	-10,000.00	0.00	0.00	0.00	-10,000.00
A	8230-01-2561	FIBRAS SINTÉTICAS, HULES, PLÁSTICOS Y DEF	0.00	-5,000.00	0.00	0.00	0.00	-5,000.00
A	8230-01-2611	COMBUSTIBLES, LUBRICANTES Y ADITIVOS	0.00	68,000.00	10,354.63	46,796.70	0.00	104,442.07
A	8230-01-2711	VESTUARIO Y UNIFORMES	0.00	52,234.46	36,376.79	41,423.35	0.00	57,281.02
A	8230-01-2721	PRENDAS DE SEGURIDAD Y PROTECCIÓN PER	0.00	0.00	4,923.92	4,386.35	0.00	-537.57
A	8230-01-2731	ARTÍCULOS DEPORTIVOS	0.00	-4,353.17	90,738.36	104,027.27	0.00	8,935.74
A	8230-01-2821	MATERIALES DE SEGURIDAD PÚBLICA	0.00	-5,000.00	0.00	1,110.00	0.00	-3,890.00
A	8230-01-2911	HERRAMIENTAS MENORES	0.00	-18,432.00	2,446.43	0.00	0.00	-20,878.43
A	8230-01-2921	REFACCIONES Y ACCESORIOS MENORES DE E	0.00	-21,000.00	1,906.45	217.08	0.00	-22,689.37
A	8230-01-2941	REFACCIONES Y ACCESORIOS MENORES DE E	0.00	-9,568.00	15,000.00	10,000.00	0.00	-14,568.00
A	8230-01-2961	REFACCIONES Y ACCESORIOS MENORES DE E	0.00	-30,000.00	381,454.42	398,692.18	0.00	-12,762.24
A	8230-01-2981	REFACCIONES Y ACCESORIOS MENORES DE M	0.00	-4,000.00	9,820.00	4,910.00	0.00	-8,910.00
A	8230-01-2991	REFACCIONES Y ACCESORIOS MENORES OTR	0.00	-50,000.00	0.00	0.00	0.00	-50,000.00

4- Balanza de Comprobación del 1/dic al 31/dic/2016

Nat. Cuenta	Nombre de la cuenta	SALDO ANTERIOR		MOVIMIENTOS		SALDO ACTUAL	
		DEUDOR	ACREEDOR	DEUDOR	ACREEDOR	DEUDOR	ACREEDOR
A 8230-01-3111	ENERGÍA ELÉCTRICA	0.00	-25,000.00	10.00	6,417.00	0.00	-18,593.00
A 8230-01-3113	OTROS PAGOS DERIVADOS DE LA PRESTACIÓ	0.00	-74,769.00	251,750.81	234,510.00	0.00	-92,009.81
A 8230-01-3141	TELEFONÍA TRADICIONAL	0.00	3,000.00	8,877.00	0.00	0.00	-5,877.00
A 8230-01-3151	TELEFONÍA CELULAR	0.00	-60,000.00	0.00	0.00	0.00	-60,000.00
A 8230-01-3182	SERVICIOS POSTALES	0.00	0.00	0.00	120.64	0.00	120.64
A 8230-01-3221	ARRENDAMIENTO DE EDIFICIOS	0.00	-15,000.00	0.00	0.00	0.00	-15,000.00
A 8230-01-3291	OTROS ARRENDAMIENTOS	0.00	100,000.00	0.00	18,401.48	0.00	118,401.48
A 8230-01-3341	SERVICIOS DE CAPACITACIÓN	0.00	71,300.00	5,800.00	15,700.00	0.00	81,200.00
A 8230-01-3411	SERVICIOS FINANCIEROS Y BANCARIOS	0.00	-10,897.00	961.15	0.00	0.00	-11,858.15
A 8230-01-3451	SEGURO DE BIENES PATRIMONIALES	0.00	-2,124.21	92.52	0.00	0.00	-2,216.73
A 8230-01-3471	FLETES Y MANIOBRAS	0.00	-1,000.00	0.00	0.00	0.00	-1,000.00
A 8230-01-3511	CONSERVACIÓN Y MANTENIMIENTO MENOR I	0.00	217,494.24	0.00	28,008.48	0.00	245,502.72
A 8230-01-3521	INSTALACIÓN, REPARACIÓN Y MANTENIMIEN	0.00	27,400.00	41.00	0.00	0.00	27,359.00
A 8230-01-3531	INSTALACIÓN, REPARACIÓN Y MANTENIMIEN	0.00	-50,000.00	0.00	2,700.00	0.00	-47,300.00
A 8230-01-3551	REPARACIÓN Y MANTENIMIENTO DE EQUIPO	0.00	135,000.00	80,051.78	142,174.33	0.00	197,122.55
A 8230-01-3571	INSTALACIÓN, REPARACIÓN Y MANTENIMIEN	0.00	20,000.00	9,540.72	0.00	0.00	10,459.28
A 8230-01-3591	SERVICIOS DE JARDINERÍA Y FUMIGACIÓN	0.00	-5,000.00	0.00	0.00	0.00	-5,000.00
A 8230-01-3611	DIFUSIÓN POR RADIO, TELEVISIÓN Y OTROS M	0.00	-30,259.57	8,146.43	0.00	0.00	-38,406.00
A 8230-01-3612	INFORME DE GOBIERNO	0.00	60,000.00	18,153.91	0.00	0.00	41,846.09
A 8230-01-3641	SERVICIOS DE REVELADO DE FOTOGRAFÍAS	0.00	-5,000.00	0.00	0.00	0.00	-5,000.00
A 8230-01-3651	SERVICIOS DE LA INDUSTRIA FÍLMICA, DEL S	0.00	-20,000.00	0.00	0.00	0.00	-20,000.00
A 8230-01-3751	VIÁTICOS EN EL PAÍS	0.00	-190,000.00	1,495.04	40,000.00	0.00	-151,495.04
A 8230-01-3791	OTROS SERVICIOS DE TRASLADO Y HOSPEDAJE	0.00	-10,000.00	0.00	0.00	0.00	-10,000.00
A 8230-01-3811	GASTOS DE CEREMONIAL	0.00	-47,000.00	6,602.44	3,301.22	0.00	-50,301.22
A 8230-01-3821	GASTOS DE ORDEN SOCIAL Y CULTURAL	0.00	-40,000.00	2,668.00	67,249.48	0.00	24,581.48
A 8230-01-3843	ESPECTACULOS CULTURALES	0.00	12,337.52	18,208.52	0.00	0.00	-5,871.00
A 8230-01-3851	GASTOS DE REPRESENTACIÓN	0.00	-20,000.00	0.00	0.00	0.00	-20,000.00
A 8230-01-3921	IMPUESTOS Y DERECHOS	0.00	472,200.24	0.00	52,519.61	0.00	524,719.85
A 8230-01-3922	IMPUESTO SOBRE NÓMINA	0.00	279,769.00	65,511.00	0.00	0.00	214,258.00
A 8230-01-3923	PREVISIÓN PARA IMPUESTO SOBRE NÓMINA	0.00	222,938.11	57,686.11	0.00	0.00	165,252.00
A 8230-01-3925	TENENCIAS Y CANJE DE PLACAS DE VEHICUL	0.00	-10,000.00	0.00	0.00	0.00	-10,000.00
A 8230-01-3941	SENTENCIAS Y RESOLUCIONES POR AUTORID	0.00	-35,000.00	0.00	56,000.00	0.00	21,000.00
A 8230-01-3951	PENAS, MULTAS, ACCESORIOS Y ACTUALIZAC	0.00	35,000.00	1,990.00	0.00	0.00	33,010.00
A 8230-01-3991	OTROS SERVICIOS GENERALES	0.00	50,000.00	24,518.59	648.07	0.00	26,129.48
A 8230-01-4152	TRANSFERENCIAS CORRIENTES A ORGANISM	0.00	1,167,036.70	269,278.05	508,932.34	0.00	1,406,690.99
A 8230-01-4411	AYUDAS SOCIALES A PERSONAS	0.00	-620,000.00	0.00	50,110.80	0.00	-569,889.20
A 8230-01-4431	AYUDAS SOCIALES A INSTITUCIONES DE ENS	0.00	-250,891.00	1,920.62	16,960.31	0.00	-235,851.31
A 8230-01-4451	AYUDAS SOCIALES A INSTITUCIONES SIN FI	0.00	-25,120.65	19,746.24	18,373.12	0.00	-26,493.77
A 8230-01-5111	MUEBLES DE OFICINA Y ESTANTERÍA	0.00	-20,000.00	0.00	0.00	0.00	-20,000.00
A 8230-01-5151	EQUIPO DE CÓMPUTO Y DE TECNOLOGÍAS DE	0.00	1,195.00	0.00	0.00	0.00	1,195.00
A 8230-01-5191	OTROS MOBILIARIOS Y EQUIPOS DE ADMINIS	0.00	-80,000.00	0.00	0.00	0.00	-80,000.00
A 8230-01-5211	EQUIPOS Y APARATOS AUDIOVISUALES	0.00	0.00	0.00	8,165.00	0.00	8,165.00

**4- Balanza de Comprobación del 1/dic al 31/dic/2016**

Nat. Cuenta	Nombre de la cuenta	SALDO ANTERIOR		MOVIMIENTOS		SALDO ACTUAL	
		DEUDOR	ACREEDOR	DEUDOR	ACREEDOR	DEUDOR	ACREEDOR
A 8230-01-5231	CÁMARAS FOTOGRÁFICAS Y DE VIDEO	0.00	-5,000.00	0.00	0.00	0.00	-5,000.00
A 8230-01-5291	OTRO MOBILIARIO Y EQUIPO EDUCACIONAL Y	0.00	36,900.00	0.00	0.00	0.00	36,900.00
A 8230-01-6124	CONSTRUCCIÓN Y/O REHABILITACIÓN DE ES	0.00	178,653.99	0.00	0.00	0.00	178,653.99
A 8230-01-9911	ADEFAS	0.00	-290,337.52	40.00	0.00	0.00	-290,377.52
A 8230-02	Infraestructura	0.00	-1,691,847.00	8,498,759.63	8,498,759.63	0.00	-1,691,847.00
A 8230-02-2111	MATERIALES, ÚTILES Y EQUIPOS MENORES D	0.00	-30,000.00	30,000.00	0.00	0.00	-60,000.00
A 8230-02-2121	MATERIALES Y ÚTILES DE IMPRESIÓN Y REP	0.00	0.00	84,000.00	0.00	0.00	-84,000.00
A 8230-02-2411	PRODUCTOS MINERALES NO METÁLICOS	0.00	815,418.36	175,332.16	23,200.00	0.00	663,286.20
A 8230-02-2421	CEMENTO Y PRODUCTOS DE CONCRETO	0.00	123,020.70	118,466.70	36,555.00	0.00	41,109.00
A 8230-02-2431	CAL, YESO Y PRODUCTOS DE YESO	0.00	0.00	0.00	420.00	0.00	420.00
A 8230-02-2461	MATERIAL ELÉCTRICO Y ELECTRÓNICO	0.00	1,616.00	0.00	0.00	0.00	1,616.00
A 8230-02-2471	ARTÍCULOS METÁLICOS PARA LA CONSTRUCC	0.00	42,314.00	41,532.00	10,120.00	0.00	10,902.00
A 8230-02-2481	MATERIALES COMPLEMENTARIOS	0.00	425.00	0.00	0.00	0.00	425.00
A 8230-02-2491	OTROS MATERIALES Y ARTÍCULOS DE CONST	0.00	0.00	0.00	88.00	0.00	88.00
A 8230-02-2561	FIBRAS SINTÉTICAS, HULES, PLÁSTICOS Y DEF	0.00	614,509.15	15,370.36	0.00	0.00	599,138.79
A 8230-02-2611	COMBUSTIBLES, LUBRICANTES Y ADITIVOS	0.00	44,107.10	0.00	10.53	0.00	44,117.63
A 8230-02-2941	REFACCIONES Y ACCESORIOS MENORES DE E	0.00	30,968.50	90,968.50	0.00	0.00	-60,000.00
A 8230-02-3113	OTROS PAGOS DERIVADOS DE LA PRESTACIÓ	0.00	-100,000.00	111,890.96	0.00	0.00	-211,890.96
A 8230-02-3221	ARRENDAMIENTO DE EDIFICIOS	0.00	-60,968.50	0.00	0.00	0.00	-60,968.50
A 8230-02-3411	SERVICIOS FINANCIEROS Y BANCARIOS	0.00	0.00	2,000.00	0.00	0.00	-2,000.00
A 8230-02-3511	CONSERVACIÓN Y MANTENIMIENTO MENOR I	0.00	230,017.28	24,973.63	0.00	0.00	205,043.65
A 8230-02-5111	MUEBLES DE OFICINA Y ESTANTERÍA	0.00	20,000.00	80,000.00	0.00	0.00	-60,000.00
A 8230-02-5151	EQUIPO DE CÓMPUTO Y DE TECNOLOGÍAS DE	0.00	-60,000.00	0.00	0.00	0.00	-60,000.00
A 8230-02-6111	EDIFICACIÓN HABITACIONAL	0.00	-204,020.70	553,457.62	0.00	0.00	-757,478.32
A 8230-02-6122	CONSTRUCCIÓN Y/O REHABILITACIÓN DE ES	0.00	-2,129.00	1,147,334.60	466,869.61	0.00	-682,593.99
A 8230-02-6123	CONSTRUCCIÓN Y/O REHABILITACIÓN DE HO	0.00	0.00	1,500,000.00	1,999,989.56	0.00	499,989.56
A 8230-02-6124	CONSTRUCCIÓN Y/O REHABILITACIÓN DE ES	0.00	7,656.00	0.00	0.00	0.00	7,656.00
A 8230-02-6131	CONSTRUCCIÓN DE OBRAS PARA EL ABASTE	0.00	-444,424.30	1,996,611.88	2,244,679.20	0.00	-196,356.98
A 8230-02-6141	DIVISIÓN DE TERRENOS Y CONSTRUCCIÓN D	0.00	-33,823.21	0.00	2,713,342.53	0.00	2,679,519.32
A 8230-02-6151	CONSTRUCCIÓN DE VÍAS DE COMUNICACIÓN	0.00	-954,763.29	566,744.31	1,003,485.20	0.00	-518,022.40
A 8230-02-6223	CONSTRUCCIÓN Y/O REHABILITACIÓN DE HO	0.00	0.00	500,000.00	0.00	0.00	-500,000.00
A 8230-02-6224	CONSTRUCCIÓN Y/O REHABILITACIÓN DE ES	0.00	1,559.00	1,559.00	0.00	0.00	0.00
A 8230-02-6324	PROYECTOS PRODUCTIVOS Y ACCIONES DE F	0.00	-1,733,329.09	1,458,517.91	0.00	0.00	-3,191,847.00
A 8230-03	Fortalecimiento	0.00	-4,544,350.00	1,218,893.89	1,218,893.89	0.00	-4,544,350.00
A 8230-03-1131	SUELDO BASE	0.00	-95,586.43	107,618.60	0.00	0.00	-203,205.03
A 8230-03-1321	PRIMA VACACIONAL	0.00	5,200.00	7,315.00	0.00	0.00	-2,115.00
A 8230-03-1323	GRATIFICACIÓN DE FIN DE AÑO	0.00	66,977.63	46,698.49	3,347.12	0.00	23,626.26
A 8230-03-2111	MATERIALES, ÚTILES Y EQUIPOS MENORES D	0.00	-33,020.00	1,591.14	4,322.40	0.00	-30,288.74
A 8230-03-2121	MATERIALES Y ÚTILES DE IMPRESIÓN Y REP	0.00	-36,000.00	0.00	0.00	0.00	-36,000.00
A 8230-03-2141	MATERIALES, ÚTILES Y EQUIPOS MENORES D	0.00	-15,330.00	0.00	0.00	0.00	-15,330.00
A 8230-03-2151	MATERIAL IMPRESO E INFORMACIÓN DIGIT	0.00	-22,000.00	0.00	0.00	0.00	-22,000.00
A 8230-03-2411	PRODUCTOS MINERALES NO METÁLICOS	0.00	32,291.00	0.00	55,741.14	0.00	88,032.14



**4- Balanza de Comprobación del 1/dic al 31/dic/2016**

Nat. Cuenta	Nombre de la cuenta	SALDO ANTERIOR		MOVIMIENTOS		SALDO ACTUAL	
		DEUDOR	ACREEDOR	DEUDOR	ACREEDOR	DEUDOR	ACREEDOR
A 8230-03-2421	CEMENTO Y PRODUCTOS DE CONCRETO	0.00	19,579.99	0.00	66,798.00	0.00	86,377.99
A 8230-03-2431	CAL, YESO Y PRODUCTOS DE YESO	0.00	0.00	0.00	80.00	0.00	80.00
A 8230-03-2441	MADERA Y PRODUCTOS DE MADERA	0.00	72.00	0.00	0.00	0.00	72.00
A 8230-03-2461	MATERIAL ELÉCTRICO Y ELECTRÓNICO	0.00	0.00	0.00	12.00	0.00	12.00
A 8230-03-2471	ARTÍCULOS METÁLICOS PARA LA CONSTRUCC	0.00	1,384.00	0.00	43,297.00	0.00	44,681.00
A 8230-03-2491	OTROS MATERIALES Y ARTÍCULOS DE CONST	0.00	25,072.00	0.00	0.00	0.00	25,072.00
A 8230-03-2561	FIBRAS SINTÉTICAS, HULES, PLÁSTICOS Y DEF	0.00	5,983.00	5,953.00	10,772.00	0.00	10,802.00
A 8230-03-2611	COMBUSTIBLES, LUBRICANTES Y ADITIVOS	0.00	-67,775.43	21,724.90	0.00	0.00	-89,500.33
A 8230-03-2711	VESTUARIO Y UNIFORMES	0.00	47,437.00	0.00	0.00	0.00	47,437.00
A 8230-03-3113	OTROS PAGOS DERIVADOS DE LA PRESTACIÓ	0.00	-300,392.00	0.00	111,246.26	0.00	-189,145.74
A 8230-03-3311	SERVICIOS LEGALES, DE CONTABILIDAD, AUC	0.00	15,725.30	11,486.08	0.00	0.00	4,239.22
A 8230-03-3411	SERVICIOS FINANCIEROS Y BANCARIOS	0.00	-1,000.00	0.00	136.60	0.00	-863.40
A 8230-03-3551	REPARACIÓN Y MANTENIMIENTO DE EQUIPO	0.00	-74,028.20	5,109.36	529.56	0.00	-78,608.00
A 8230-03-3571	INSTALACIÓN, REPARACIÓN Y MANTENIMIEN	0.00	70,000.00	0.00	4,303.81	0.00	74,303.81
A 8230-03-3751	VIÁTICOS EN EL PAÍS	0.00	-13,985.00	0.00	0.00	0.00	-13,985.00
A 8230-03-3921	IMPUESTOS Y DERECHOS	0.00	77,397.00	0.00	12.00	0.00	77,409.00
A 8230-03-4411	AYUDAS SOCIALES A PERSONAS	0.00	-318,055.99	81,944.01	0.00	0.00	-400,000.00
A 8230-03-5111	MUEBLES DE OFICINA Y ESTANTERÍA	0.00	10,950.00	10,950.00	0.00	0.00	0.00
A 8230-03-5151	EQUIPO DE CÓMPUTO Y DE TECNOLOGÍAS DE	0.00	30,000.00	4,322.40	10,999.00	0.00	36,676.60
A 8230-03-5231	CÁMARAS FOTOGRÁFICAS Y DE VIDEO	0.00	10,177.98	0.00	0.00	0.00	10,177.98
A 8230-03-5671	HERRAMIENTAS Y MÁQUINAS-HERRAMIEN	0.00	15,525.00	0.00	0.00	0.00	15,525.00
A 8230-03-6122	CONSTRUCCIÓN Y/O REHABILITACIÓN DE ES	0.00	11,074.00	0.00	0.00	0.00	11,074.00
A 8230-03-6127	CONSTRUCCIÓN Y/O REHABILITACIÓN DE IN	0.00	-100,000.00	0.00	0.00	0.00	-100,000.00
A 8230-03-6151	CONSTRUCCIÓN DE VÍAS DE COMUNICACIÓN	0.00	178,199.23	178,199.23	50,999.00	0.00	50,999.00
A 8230-03-6224	CONSTRUCCIÓN Y/O REHABILITACIÓN DE ES	0.00	135,718.92	650,736.31	826,298.00	0.00	311,280.61
A 8230-03-6261	OTRAS CONSTRUCCIONES DE INGENIERÍA CI	0.00	150,000.00	0.00	0.00	0.00	150,000.00
A 8230-03-6324	PROYECTOS PRODUCTIVOS Y ACCIONES DE F	0.00	-200,000.00	85,245.37	30,000.00	0.00	-255,245.37
A 8230-03-9911	ADEFAS	0.00	-4,175,941.00	0.00	0.00	0.00	-4,175,941.00
A 8230-04	Otros	0.00	801,142.00	625,414.96	1,479,715.61	0.00	1,655,442.65
A 8230-04-2421	CEMENTO Y PRODUCTOS DE CONCRETO	0.00	0.00	0.00	1,392,022.60	0.00	1,392,022.60
A 8230-04-2611	COMBUSTIBLES, LUBRICANTES Y ADITIVOS	0.00	0.00	0.00	47,220.77	0.00	47,220.77
A 8230-04-3411	SERVICIOS FINANCIEROS Y BANCARIOS	0.00	41.28	51.60	10.32	0.00	0.00
A 8230-04-3511	CONSERVACIÓN Y MANTENIMIENTO MENOR I	0.00	59,392.00	0.00	0.00	0.00	59,392.00
A 8230-04-6111	EDIFICACIÓN HABITACIONAL	0.00	0.00	0.00	40,420.64	0.00	40,420.64
A 8230-04-6127	CONSTRUCCIÓN Y/O REHABILITACIÓN DE IN	0.00	0.00	100,000.00	0.00	0.00	-100,000.00
A 8230-04-6131	CONSTRUCCIÓN DE OBRAS PARA EL ABASTE	0.00	70,000.00	40,420.64	0.00	0.00	29,579.36
A 8230-04-6141	DIVISIÓN DE TERRENOS Y CONSTRUCCIÓN D	0.00	-214,957.28	484,942.72	0.00	0.00	-699,900.00
A 8230-04-6224	CONSTRUCCIÓN Y/O REHABILITACIÓN DE ES	0.00	741,708.72	0.00	41.28	0.00	741,750.00
A 8230-04-6324	PROYECTOS PRODUCTIVOS Y ACCIONES DE F	0.00	144,957.28	0.00	0.00	0.00	144,957.28
D 8240	PRESUPUESTO DE EGRESOS COMPROMETIDO	400,029.50	0.00	15,134,665.90	15,534,695.40	0.00	0.00
D 8240-01	Tesorería	21,660.41	0.00	3,822,356.10	3,844,016.51	0.00	0.00
D 8240-01-1111	DIETAS	0.00	0.00	202,000.00	202,000.00	0.00	0.00

4- Balanza de Comprobación del 1/dic al 31/dic/2016

Nat.	Cuenta	Nombre de la cuenta	SALDO ANTERIOR		MOVIMIENTOS		SALDO ACTUAL	
			DEUDOR	ACREEDOR	DEUDOR	ACREEDOR	DEUDOR	ACREEDOR
D	8240-01-1131	SUELDO BASE	0.00	0.00	665,291.83	665,291.83	0.00	0.00
D	8240-01-1221	SUELDOS BASE AL PERSONAL EVENTUAL	0.00	0.00	-23,603.46	-23,603.46	0.00	0.00
D	8240-01-1321	PRIMA VACACIONAL	0.00	0.00	20,461.08	20,461.08	0.00	0.00
D	8240-01-1323	GRATIFICACIÓN DE FIN DE AÑO	0.00	0.00	1,037,125.60	1,037,125.60	0.00	0.00
D	8240-01-1331	REMUNERACIONES POR HORAS EXTRAORDI	0.00	0.00	2,600.00	2,600.00	0.00	0.00
D	8240-01-1341	COMPENSACIÓN POR SERVICIOS EVENTUAL	0.00	0.00	371,983.30	371,983.30	0.00	0.00
D	8240-01-2111	MATERIALES, ÚTILES Y EQUIPOS MENORES D	0.00	0.00	-1,249.90	-1,249.90	0.00	0.00
D	8240-01-2121	MATERIALES Y ÚTILES DE IMPRESIÓN Y REP	0.00	0.00	4,517.00	4,517.00	0.00	0.00
D	8240-01-2151	MATERIAL IMPRESO E INFORMACIÓN DIGIT	0.00	0.00	7,598.00	7,598.00	0.00	0.00
D	8240-01-2211	ALIMENTACIÓN EN OFICINAS O LUGARES DE	0.00	0.00	16,826.18	16,826.18	0.00	0.00
D	8240-01-2214	ALIMENTACIÓN PARA INTERNOS	0.00	0.00	557.00	557.00	0.00	0.00
D	8240-01-2461	MATERIAL ELÉCTRICO Y ELECTRÓNICO	0.00	0.00	9,051.36	9,051.36	0.00	0.00
D	8240-01-2611	COMBUSTIBLES, LUBRICANTES Y ADITIVOS	0.00	0.00	84,800.00	84,800.00	0.00	0.00
D	8240-01-2711	VESTUARIO Y UNIFORMES	0.00	0.00	10,762.77	10,762.77	0.00	0.00
D	8240-01-2721	PRENDAS DE SEGURIDAD Y PROTECCIÓN PER	0.00	0.00	5,123.00	5,123.00	0.00	0.00
D	8240-01-2731	ARTÍCULOS DEPORTIVOS	0.00	0.00	24,233.18	24,233.18	0.00	0.00
D	8240-01-2821	MATERIALES DE SEGURIDAD PÚBLICA	0.00	0.00	1,110.00	1,110.00	0.00	0.00
D	8240-01-2921	REFACCIONES Y ACCESORIOS MENORES DE E	0.00	0.00	380.00	380.00	0.00	0.00
D	8240-01-2961	REFACCIONES Y ACCESORIOS MENORES DE E	5,937.00	0.00	26,243.76	32,180.76	0.00	0.00
D	8240-01-3111	ENERGÍA ELÉCTRICA	0.00	0.00	26,906.00	26,906.00	0.00	0.00
D	8240-01-3113	OTROS PAGOS DERIVADOS DE LA PRESTACIÓ	0.00	0.00	-6,073.81	-6,073.81	0.00	0.00
D	8240-01-3182	SERVICIOS POSTALES	0.00	0.00	120.64	120.64	0.00	0.00
D	8240-01-3291	OTROS ARRENDAMIENTOS	0.00	0.00	36,524.92	36,524.92	0.00	0.00
D	8240-01-3341	SERVICIOS DE CAPACITACIÓN	5,800.00	0.00	11,600.00	17,400.00	0.00	0.00
D	8240-01-3411	SERVICIOS FINANCIEROS Y BANCARIOS	0.00	0.00	61.82	61.82	0.00	0.00
D	8240-01-3451	SEGURO DE BIENES PATRIMONIALES	0.00	0.00	1,026.76	1,026.76	0.00	0.00
D	8240-01-3511	CONSERVACIÓN Y MANTENIMIENTO MENOR I	5,284.77	0.00	31,779.23	37,064.00	0.00	0.00
D	8240-01-3531	INSTALACIÓN, REPARACIÓN Y MANTENIMIEN	0.00	0.00	2,700.00	2,700.00	0.00	0.00
D	8240-01-3551	REPARACIÓN Y MANTENIMIENTO DE EQUIPO	1,375.64	0.00	74,993.79	76,369.43	0.00	0.00
D	8240-01-3571	INSTALACIÓN, REPARACIÓN Y MANTENIMIEN	0.00	0.00	0.00	0.00	0.00	0.00
D	8240-01-3612	INFORME DE GOBIERNO	0.00	0.00	3,800.00	3,800.00	0.00	0.00
D	8240-01-3751	VIÁTICOS EN EL PAÍS	0.00	0.00	54,934.38	54,934.38	0.00	0.00
D	8240-01-3811	GASTOS DE CEREMONIAL	0.00	0.00	16,870.22	16,870.22	0.00	0.00
D	8240-01-3821	GASTOS DE ORDEN SOCIAL Y CULTURAL	0.00	0.00	40,540.60	40,540.60	0.00	0.00
D	8240-01-3921	IMPUESTOS Y DERECHOS	0.00	0.00	280,823.34	280,823.34	0.00	0.00
D	8240-01-3922	IMPUESTO SOBRE NÓMINA	0.00	0.00	53,942.00	53,942.00	0.00	0.00
D	8240-01-3941	SENTENCIAS Y RESOLUCIONES POR AUTORID	0.00	0.00	56,000.00	56,000.00	0.00	0.00
D	8240-01-3951	PENAS, MULTAS, ACCESORIOS Y ACTUALIZAC	0.00	0.00	670.00	670.00	0.00	0.00
D	8240-01-3991	OTROS SERVICIOS GENERALES	0.00	0.00	7,744.80	7,744.80	0.00	0.00
D	8240-01-4152	TRANSFERENCIAS CORRIENTES A ORGANISM	3,263.00	0.00	554,391.71	557,654.71	0.00	0.00
D	8240-01-4411	AYUDAS SOCIALES A PERSONAS	0.00	0.00	68,512.00	68,512.00	0.00	0.00
D	8240-01-4431	AYUDAS SOCIALES A INSTITUCIONES DE ENS	0.00	0.00	18,152.00	18,152.00	0.00	0.00

**4- Balanza de Comprobación del 1/dic al 31/dic/2016**

Nat. Cuenta	Nombre de la cuenta	SALDO ANTERIOR		MOVIMIENTOS		SALDO ACTUAL	
		DEUDOR	ACREEDOR	DEUDOR	ACREEDOR	DEUDOR	ACREEDOR
D 8240-01-4451	AYUDAS SOCIALES A INSTITUCIONES SIN FI	0.00	0.00	12,360.00	12,360.00	0.00	0.00
D 8240-01-5211	EQUIPOS Y APARATOS AUDIOVISUALES	0.00	0.00	8,165.00	8,165.00	0.00	0.00
D 8240-02	Infraestructura	339,942.73	0.00	8,655,338.05	8,995,280.78	0.00	0.00
D 8240-02-2411	PRODUCTOS MINERALES NO METÁLICOS	337,934.10	0.00	-7,776.14	330,157.96	0.00	0.00
D 8240-02-2421	CEMENTO Y PRODUCTOS DE CONCRETO	0.00	0.00	3,840.00	3,840.00	0.00	0.00
D 8240-02-2431	CAL, YESO Y PRODUCTOS DE YESO	0.00	0.00	420.00	420.00	0.00	0.00
D 8240-02-2471	ARTÍCULOS METÁLICOS PARA LA CONSTRUCC	0.00	0.00	4,975.00	4,975.00	0.00	0.00
D 8240-02-2491	OTROS MATERIALES Y ARTÍCULOS DE CONST	0.00	0.00	88.00	88.00	0.00	0.00
D 8240-02-2561	FIBRAS SINTÉTICAS, HULES, PLÁSTICOS Y DEF	0.00	0.00	-3,061.00	-3,061.00	0.00	0.00
D 8240-02-2611	COMBUSTIBLES, LUBRICANTES Y ADITIVOS	0.00	0.00	26,463.63	26,463.63	0.00	0.00
D 8240-02-3411	SERVICIOS FINANCIEROS Y BANCARIOS	0.00	0.00	-555.48	-555.48	0.00	0.00
D 8240-02-6111	EDIFICACIÓN HABITACIONAL	0.00	0.00	257,063.14	257,063.14	0.00	0.00
D 8240-02-6122	CONSTRUCCIÓN Y/O REHABILITACIÓN DE ES	0.00	0.00	466,869.61	466,869.61	0.00	0.00
D 8240-02-6123	CONSTRUCCIÓN Y/O REHABILITACIÓN DE HO	0.00	0.00	1,999,989.56	1,999,989.56	0.00	0.00
D 8240-02-6131	CONSTRUCCIÓN DE OBRAS PARA EL ABASTE	2,008.63	0.00	2,244,679.20	2,246,687.83	0.00	0.00
D 8240-02-6141	DIVISIÓN DE TERRENOS Y CONSTRUCCIÓN D	0.00	0.00	2,713,342.53	2,713,342.53	0.00	0.00
D 8240-02-6151	CONSTRUCCIÓN DE VÍAS DE COMUNICACIÓN	0.00	0.00	949,000.00	949,000.00	0.00	0.00
D 8240-03	Fortalecimiento	38,426.36	0.00	1,201,291.22	1,239,717.58	0.00	0.00
D 8240-03-1131	SUELDO BASE	25,401.86	0.00	62,137.51	87,539.37	0.00	0.00
D 8240-03-1321	PRIMA VACACIONAL	0.00	0.00	1,245.00	1,245.00	0.00	0.00
D 8240-03-1323	GRATIFICACIÓN DE FIN DE AÑO	0.00	0.00	175,413.66	175,413.66	0.00	0.00
D 8240-03-2111	MATERIALES, ÚTILES Y EQUIPOS MENORES D	0.00	0.00	6,056.50	6,056.50	0.00	0.00
D 8240-03-2411	PRODUCTOS MINERALES NO METÁLICOS	0.00	0.00	55,741.14	55,741.14	0.00	0.00
D 8240-03-2421	CEMENTO Y PRODUCTOS DE CONCRETO	0.00	0.00	66,798.00	66,798.00	0.00	0.00
D 8240-03-2431	CAL, YESO Y PRODUCTOS DE YESO	0.00	0.00	80.00	80.00	0.00	0.00
D 8240-03-2461	MATERIAL ELÉCTRICO Y ELECTRÓNICO	0.00	0.00	12.00	12.00	0.00	0.00
D 8240-03-2471	ARTÍCULOS METÁLICOS PARA LA CONSTRUCC	0.00	0.00	43,297.00	43,297.00	0.00	0.00
D 8240-03-2561	FIBRAS SINTÉTICAS, HULES, PLÁSTICOS Y DEF	0.00	0.00	10,772.00	10,772.00	0.00	0.00
D 8240-03-2611	COMBUSTIBLES, LUBRICANTES Y ADITIVOS	0.00	0.00	9,800.00	9,800.00	0.00	0.00
D 8240-03-3113	OTROS PAGOS DERIVADOS DE LA PRESTACIÓ	0.00	0.00	357,532.17	357,532.17	0.00	0.00
D 8240-03-3311	SERVICIOS LEGALES, DE CONTABILIDAD, AUC	10,999.00	0.00	-10,999.00	0.00	0.00	0.00
D 8240-03-3411	SERVICIOS FINANCIEROS Y BANCARIOS	0.00	0.00	1,078.92	1,078.92	0.00	0.00
D 8240-03-3921	IMPUESTOS Y DERECHOS	0.00	0.00	12.00	12.00	0.00	0.00
D 8240-03-5151	EQUIPO DE CÓMPUTO Y DE TECNOLOGÍAS DE	0.00	0.00	10,999.00	10,999.00	0.00	0.00
D 8240-03-6151	CONSTRUCCIÓN DE VÍAS DE COMUNICACIÓN	0.00	0.00	50,999.00	50,999.00	0.00	0.00
D 8240-03-6224	CONSTRUCCIÓN Y/O REHABILITACIÓN DE ES	2,025.50	0.00	245,561.69	247,587.19	0.00	0.00
D 8240-03-6324	PROYECTOS PRODUCTIVOS Y ACCIONES DE F	0.00	0.00	114,754.63	114,754.63	0.00	0.00
D 8240-04	Otros	0.00	0.00	1,455,680.53	1,455,680.53	0.00	0.00
D 8240-04-2421	CEMENTO Y PRODUCTOS DE CONCRETO	0.00	0.00	1,392,022.59	1,392,022.59	0.00	0.00
D 8240-04-2611	COMBUSTIBLES, LUBRICANTES Y ADITIVOS	0.00	0.00	47,220.77	47,220.77	0.00	0.00
D 8240-04-3411	SERVICIOS FINANCIEROS Y BANCARIOS	0.00	0.00	10.77	10.77	0.00	0.00
D 8240-04-6111	EDIFICACIÓN HABITACIONAL	0.00	0.00	40,400.00	40,400.00	0.00	0.00

**4- Balanza de Comprobación del 1/dic al 31/dic/2016**

Nat.	Cuenta	Nombre de la cuenta	SALDO ANTERIOR		MOVIMIENTOS		SALDO ACTUAL	
			DEUDOR	ACREEDOR	DEUDOR	ACREEDOR	DEUDOR	ACREEDOR
D	8240-04-6131	CONSTRUCCIÓN DE OBRAS PARA EL ABASTE	0.00	0.00	-24,023.60	-24,023.60	0.00	0.00
D	8240-04-6224	CONSTRUCCIÓN Y/O REHABILITACIÓN DE ES	0.00	0.00	50.00	50.00	0.00	0.00
D	8250	PRESUPUESTO DE EGRESOS DEVENGADO	249,363.83	0.00	15,534,695.40	15,424,749.00	359,310.23	0.00
D	8250-01	Tesorería	246,703.60	0.00	3,844,016.51	3,737,073.70	353,646.41	0.00
D	8250-01-1111	DIETAS	0.00	0.00	202,000.00	202,000.00	0.00	0.00
D	8250-01-1131	SUELDO BASE	0.00	0.00	665,291.83	665,291.83	0.00	0.00
D	8250-01-1221	SUELDOS BASE AL PERSONAL EVENTUAL	0.00	0.00	-23,603.46	-23,603.46	0.00	0.00
D	8250-01-1321	PRIMA VACACIONAL	0.00	0.00	20,461.08	20,461.08	0.00	0.00
D	8250-01-1323	GRATIFICACIÓN DE FIN DE AÑO	3,000.00	0.00	1,037,125.60	1,040,125.60	0.00	0.00
D	8250-01-1331	REMUNERACIONES POR HORAS EXTRAORDI	0.00	0.00	2,600.00	2,600.00	0.00	0.00
D	8250-01-1341	COMPENSACIÓN POR SERVICIOS EVENTUAL	0.00	0.00	371,983.30	371,983.30	0.00	0.00
D	8250-01-2111	MATERIALES, ÚTILES Y EQUIPOS MENORES D	1,386.00	0.00	-1,249.90	-50.40	186.50	0.00
D	8250-01-2121	MATERIALES Y ÚTILES DE IMPRESIÓN Y REP	0.00	0.00	4,517.00	4,517.00	0.00	0.00
D	8250-01-2151	MATERIAL IMPRESO E INFORMACIÓN DIGIT	2,088.00	0.00	7,598.00	4,176.00	5,510.00	0.00
D	8250-01-2161	MATERIAL DE LIMPIEZA	2,402.00	0.00	0.00	1,004.00	1,398.00	0.00
D	8250-01-2211	ALIMENTACIÓN EN OFICINAS O LUGARES DE	3,344.00	0.00	16,826.18	17,322.68	2,847.50	0.00
D	8250-01-2214	ALIMENTACIÓN PARA INTERNOS	0.00	0.00	557.00	557.00	0.00	0.00
D	8250-01-2461	MATERIAL ELÉCTRICO Y ELECTRÓNICO	0.00	0.00	9,051.36	4,760.36	4,291.00	0.00
D	8250-01-2611	COMBUSTIBLES, LUBRICANTES Y ADITIVOS	0.00	0.00	84,800.00	84,800.00	0.00	0.00
D	8250-01-2711	VESTUARIO Y UNIFORMES	0.00	0.00	10,762.77	10,762.77	0.00	0.00
D	8250-01-2721	PRENDAS DE SEGURIDAD Y PROTECCIÓN PER	1,526.00	0.00	5,123.00	1,526.00	5,123.00	0.00
D	8250-01-2731	ARTÍCULOS DEPORTIVOS	8,300.00	0.00	24,233.18	19,618.68	12,914.50	0.00
D	8250-01-2821	MATERIALES DE SEGURIDAD PÚBLICA	0.00	0.00	1,110.00	0.00	1,110.00	0.00
D	8250-01-2911	HERRAMIENTAS MENORES	815.00	0.00	0.00	815.00	0.00	0.00
D	8250-01-2921	REFACCIONES Y ACCESORIOS MENORES DE E	413.00	0.00	380.00	413.00	380.00	0.00
D	8250-01-2961	REFACCIONES Y ACCESORIOS MENORES DE E	0.00	0.00	32,180.76	30,141.56	2,039.20	0.00
D	8250-01-3111	ENERGÍA ELÉCTRICA	0.00	0.00	26,906.00	26,906.00	0.00	0.00
D	8250-01-3113	OTROS PAGOS DERIVADOS DE LA PRESTACIÓ	0.00	0.00	-6,073.81	-6,073.81	0.00	0.00
D	8250-01-3182	SERVICIOS POSTALES	0.00	0.00	120.64	120.64	0.00	0.00
D	8250-01-3291	OTROS ARRENDAMIENTOS	10,613.60	0.00	36,524.92	24,766.40	22,372.12	0.00
D	8250-01-3341	SERVICIOS DE CAPACITACIÓN	0.00	0.00	17,400.00	17,400.00	0.00	0.00
D	8250-01-3411	SERVICIOS FINANCIEROS Y BANCARIOS	0.00	0.00	61.82	61.82	0.00	0.00
D	8250-01-3451	SEGURO DE BIENES PATRIMONIALES	0.00	0.00	1,026.76	1,026.76	0.00	0.00
D	8250-01-3511	CONSERVACIÓN Y MANTENIMIENTO MENOR I	50,884.99	0.00	37,064.00	22,233.99	65,715.00	0.00
D	8250-01-3521	INSTALACIÓN, REPARACIÓN Y MANTENIMIEN	5,169.00	0.00	0.00	4,609.00	560.00	0.00
D	8250-01-3531	INSTALACIÓN, REPARACIÓN Y MANTENIMIEN	0.00	0.00	2,700.00	2,700.00	0.00	0.00
D	8250-01-3551	REPARACIÓN Y MANTENIMIENTO DE EQUIPO	82,238.72	0.00	76,369.43	48,303.56	110,304.59	0.00
D	8250-01-3571	INSTALACIÓN, REPARACIÓN Y MANTENIMIEN	7,670.28	0.00	0.00	4,533.28	3,137.00	0.00
D	8250-01-3612	INFORME DE GOBIERNO	0.00	0.00	3,800.00	3,800.00	0.00	0.00
D	8250-01-3751	VIÁTICOS EN EL PAÍS	0.00	0.00	54,934.38	54,934.38	0.00	0.00
D	8250-01-3811	GASTOS DE CEREMONIAL	0.00	0.00	16,870.22	16,870.22	0.00	0.00
D	8250-01-3821	GASTOS DE ORDEN SOCIAL Y CULTURAL	0.00	0.00	40,540.60	35,990.60	4,550.00	0.00

4- Balanza de Comprobación del 1/dic al 31/dic/2016

Nat.	Cuenta	Nombre de la cuenta	SALDO ANTERIOR		MOVIMIENTOS		SALDO ACTUAL	
			DEUDOR	ACREEDOR	DEUDOR	ACREEDOR	DEUDOR	ACREEDOR
D	8250-01-3843	ESPECTACULOS CULTURALES	8,000.00	0.00	0.00	8,000.00	0.00	0.00
D	8250-01-3921	IMPUESTOS Y DERECHOS	0.00	0.00	280,823.34	280,823.34	0.00	0.00
D	8250-01-3922	IMPUESTO SOBRE NÓMINA	0.00	0.00	53,942.00	53,942.00	0.00	0.00
D	8250-01-3941	SENTENCIAS Y RESOLUCIONES POR AUTORID	0.00	0.00	56,000.00	20,000.00	36,000.00	0.00
D	8250-01-3951	PENAS, MULTAS, ACCESORIOS Y ACTUALIZAC	0.00	0.00	670.00	670.00	0.00	0.00
D	8250-01-3991	OTROS SERVICIOS GENERALES	3,690.00	0.00	7,744.80	9,357.80	2,077.00	0.00
D	8250-01-4152	TRANSFERENCIAS CORRIENTES A ORGANISM	46,540.01	0.00	557,654.71	568,461.72	35,733.00	0.00
D	8250-01-4411	AYUDAS SOCIALES A PERSONAS	7,993.00	0.00	68,512.00	39,107.00	37,398.00	0.00
D	8250-01-4431	AYUDAS SOCIALES A INSTITUCIONES DE ENS	630.00	0.00	18,152.00	18,782.00	0.00	0.00
D	8250-01-4451	AYUDAS SOCIALES A INSTITUCIONES SIN FI	0.00	0.00	12,360.00	12,360.00	0.00	0.00
D	8250-01-5211	EQUIPOS Y APARATOS AUDIOVISUALES	0.00	0.00	8,165.00	8,165.00	0.00	0.00
D	8250-02	Infraestructura	0.00	0.00	8,995,280.78	8,994,714.32	566.46	0.00
D	8250-02-2411	PRODUCTOS MINERALES NO METÁLICOS	0.00	0.00	330,157.96	330,157.96	0.00	0.00
D	8250-02-2421	CEMENTO Y PRODUCTOS DE CONCRETO	0.00	0.00	3,840.00	3,840.00	0.00	0.00
D	8250-02-2431	CAL, YESO Y PRODUCTOS DE YESO	0.00	0.00	420.00	420.00	0.00	0.00
D	8250-02-2471	ARTÍCULOS METÁLICOS PARA LA CONSTRUCC	0.00	0.00	4,975.00	4,975.00	0.00	0.00
D	8250-02-2491	OTROS MATERIALES Y ARTÍCULOS DE CONST	0.00	0.00	88.00	88.00	0.00	0.00
D	8250-02-2561	FIBRAS SINTÉTICAS, HULES, PLÁSTICOS Y DEF	0.00	0.00	-3,061.00	-3,061.00	0.00	0.00
D	8250-02-2611	COMBUSTIBLES, LUBRICANTES Y ADITIVOS	0.00	0.00	26,463.63	26,463.63	0.00	0.00
D	8250-02-3411	SERVICIOS FINANCIEROS Y BANCARIOS	0.00	0.00	-555.48	-555.48	0.00	0.00
D	8250-02-6111	EDIFICACIÓN HABITACIONAL	0.00	0.00	257,063.14	257,063.14	0.00	0.00
D	8250-02-6122	CONSTRUCCIÓN Y/O REHABILITACIÓN DE ES	0.00	0.00	466,869.61	-466,869.61	0.00	0.00
D	8250-02-6123	CONSTRUCCIÓN Y/O REHABILITACIÓN DE HO	0.00	0.00	1,999,989.56	1,999,423.10	566.46	0.00
D	8250-02-6131	CONSTRUCCIÓN DE OBRAS PARA EL ABASTE	0.00	0.00	2,246,687.83	2,246,687.83	0.00	0.00
D	8250-02-6141	DIVISIÓN DE TERRENOS Y CONSTRUCCIÓN D	0.00	0.00	2,713,342.53	2,713,342.53	0.00	0.00
D	8250-02-6151	CONSTRUCCIÓN DE VÍAS DE COMUNICACIÓN	0.00	0.00	949,000.00	949,000.00	0.00	0.00
D	8250-03	Fortalecimiento	477.68	0.00	1,239,717.58	1,235,097.90	5,097.36	0.00
D	8250-03-1131	SUELDO BASE	0.00	0.00	87,539.37	87,539.37	0.00	0.00
D	8250-03-1321	PRIMA VACACIONAL	0.00	0.00	1,245.00	1,245.00	0.00	0.00
D	8250-03-1323	GRATIFICACIÓN DE FIN DE AÑO	0.00	0.00	175,413.66	175,413.66	0.00	0.00
D	8250-03-2111	MATERIALES, ÚTILES Y EQUIPOS MENORES D	0.00	0.00	6,056.50	6,056.50	0.00	0.00
D	8250-03-2411	PRODUCTOS MINERALES NO METÁLICOS	0.00	0.00	55,741.14	55,741.14	0.00	0.00
D	8250-03-2421	CEMENTO Y PRODUCTOS DE CONCRETO	0.00	0.00	66,798.00	66,798.00	0.00	0.00
D	8250-03-2431	CAL, YESO Y PRODUCTOS DE YESO	0.00	0.00	80.00	80.00	0.00	0.00
D	8250-03-2461	MATERIAL ELÉCTRICO Y ELECTRÓNICO	0.00	0.00	12.00	12.00	0.00	0.00
D	8250-03-2471	ARTÍCULOS METÁLICOS PARA LA CONSTRUCC	0.00	0.00	43,297.00	43,297.00	0.00	0.00
D	8250-03-2561	FIBRAS SINTÉTICAS, HULES, PLÁSTICOS Y DEF	0.00	0.00	10,772.00	10,772.00	0.00	0.00
D	8250-03-2611	COMBUSTIBLES, LUBRICANTES Y ADITIVOS	0.00	0.00	9,800.00	9,800.00	0.00	0.00
D	8250-03-3113	OTROS PAGOS DERIVADOS DE LA PRESTACIÓ	0.00	0.00	357,532.17	352,434.81	5,097.36	0.00
D	8250-03-3411	SERVICIOS FINANCIEROS Y BANCARIOS	0.00	0.00	1,078.92	1,078.92	0.00	0.00
D	8250-03-3921	IMPUESTOS Y DERECHOS	0.00	0.00	12.00	12.00	0.00	0.00
D	8250-03-5151	EQUIPO DE CÓMPUTO Y DE TECNOLOGÍAS DE	0.00	0.00	10,999.00	10,999.00	0.00	0.00

4- Balanza de Comprobación del 1/dic al 31/dic/2016

Nat.	Cuenta	Nombre de la cuenta	SALDO ANTERIOR		MOVIMIENTOS		SALDO ACTUAL	
			DEUDOR	ACREEDOR	DEUDOR	ACREEDOR	DEUDOR	ACREEDOR
D	8250-03-6151	CONSTRUCCIÓN DE VÍAS DE COMUNICACIÓN	0.00	0.00	50,999.00	50,999.00	0.00	0.00
D	8250-03-6224	CONSTRUCCIÓN Y/O REHABILITACIÓN DE ES	477.68	0.00	247,587.19	248,064.87	0.00	0.00
D	8250-03-6324	PROYECTOS PRODUCTIVOS Y ACCIONES DE F	0.00	0.00	114,754.63	114,754.63	0.00	0.00
D	8250-04	Otros	2,182.55	0.00	1,455,680.53	1,457,863.08	0.00	0.00
D	8250-04-2421	CEMENTO Y PRODUCTOS DE CONCRETO	0.00	0.00	1,392,022.59	1,392,022.59	0.00	0.00
D	8250-04-2611	COMBUSTIBLES, LUBRICANTES Y ADITIVOS	0.00	0.00	47,220.77	47,220.77	0.00	0.00
D	8250-04-3411	SERVICIOS FINANCIEROS Y BANCARIOS	0.00	0.00	10.77	10.77	0.00	0.00
D	8250-04-6111	EDIFICACIÓN HABITACIONAL	0.00	0.00	40,400.00	40,400.00	0.00	0.00
D	8250-04-6131	CONSTRUCCIÓN DE OBRAS PARA EL ABASTE	0.00	0.00	-24,023.60	-24,023.60	0.00	0.00
D	8250-04-6224	CONSTRUCCIÓN Y/O REHABILITACIÓN DE ES	2,182.55	0.00	50.00	2,232.55	0.00	0.00
D	8260	PRESUPUESTO DE EGRESOS EJERCIDO	1,747.00	0.00	15,424,749.00	15,426,496.00	0.00	0.00
D	8260-01	Tesorería	1,747.00	0.00	3,737,073.70	3,738,820.70	0.00	0.00
D	8260-01-1111	DIETAS	0.00	0.00	202,000.00	202,000.00	0.00	0.00
D	8260-01-1131	SUELDO BASE	0.00	0.00	665,291.83	665,291.83	0.00	0.00
D	8260-01-1221	SUELDOS BASE AL PERSONAL EVENTUAL	0.00	0.00	-23,603.46	-23,603.46	0.00	0.00
D	8260-01-1321	PRIMA VACACIONAL	0.00	0.00	20,461.08	20,461.08	0.00	0.00
D	8260-01-1323	GRATIFICACIÓN DE FIN DE AÑO	0.00	0.00	1,040,125.60	1,040,125.60	0.00	0.00
D	8260-01-1331	REMUNERACIONES POR HORAS EXTRAORDI	0.00	0.00	2,600.00	2,600.00	0.00	0.00
D	8260-01-1341	COMPENSACIÓN POR SERVICIOS EVENTUAL	0.00	0.00	371,983.30	371,983.30	0.00	0.00
D	8260-01-2111	MATERIALES, ÚTILES Y EQUIPOS MENORES D	0.00	0.00	-50.40	-50.40	0.00	0.00
D	8260-01-2121	MATERIALES Y ÚTILES DE IMPRESIÓN Y REP	0.00	0.00	4,517.00	4,517.00	0.00	0.00
D	8260-01-2151	MATERIAL IMPRESO E INFORMACIÓN DIGIT	0.00	0.00	4,176.00	4,176.00	0.00	0.00
D	8260-01-2161	MATERIAL DE LIMPIEZA	0.00	0.00	1,004.00	1,004.00	0.00	0.00
D	8260-01-2211	ALIMENTACIÓN EN OFICINAS O LUGARES DE	0.00	0.00	17,322.68	17,322.68	0.00	0.00
D	8260-01-2214	ALIMENTACIÓN PARA INTERNOS	0.00	0.00	557.00	557.00	0.00	0.00
D	8260-01-2461	MATERIAL ELÉCTRICO Y ELECTRÓNICO	1,529.00	0.00	4,760.36	6,289.36	0.00	0.00
D	8260-01-2611	COMBUSTIBLES, LUBRICANTES Y ADITIVOS	0.00	0.00	84,800.00	84,800.00	0.00	0.00
D	8260-01-2711	VESTUARIO Y UNIFORMES	0.00	0.00	10,762.77	10,762.77	0.00	0.00
D	8260-01-2721	PRENDAS DE SEGURIDAD Y PROTECCIÓN PER	0.00	0.00	1,526.00	1,526.00	0.00	0.00
D	8260-01-2731	ARTÍCULOS DEPORTIVOS	0.00	0.00	19,618.68	19,618.68	0.00	0.00
D	8260-01-2911	HERRAMIENTAS MENORES	0.00	0.00	815.00	815.00	0.00	0.00
D	8260-01-2921	REFACCIONES Y ACCESORIOS MENORES DE E	0.00	0.00	413.00	413.00	0.00	0.00
D	8260-01-2961	REFACCIONES Y ACCESORIOS MENORES DE E	0.00	0.00	30,141.56	30,141.56	0.00	0.00
D	8260-01-3111	ENERGÍA ELÉCTRICA	0.00	0.00	26,906.00	26,906.00	0.00	0.00
D	8260-01-3113	OTROS PAGOS DERIVADOS DE LA PRESTACIÓ	0.00	0.00	-6,073.81	-6,073.81	0.00	0.00
D	8260-01-3182	SERVICIOS POSTALES	0.00	0.00	120.64	120.64	0.00	0.00
D	8260-01-3291	OTROS ARRENDAMIENTOS	0.00	0.00	24,766.40	24,766.40	0.00	0.00
D	8260-01-3341	SERVICIOS DE CAPACITACIÓN	0.00	0.00	17,400.00	17,400.00	0.00	0.00
D	8260-01-3411	SERVICIOS FINANCIEROS Y BANCARIOS	0.00	0.00	61.82	61.82	0.00	0.00
D	8260-01-3451	SEGURO DE BIENES PATRIMONIALES	0.00	0.00	1,026.76	1,026.76	0.00	0.00
D	8260-01-3511	CONSERVACIÓN Y MANTENIMIENTO MENOR I	218.00	0.00	22,233.99	22,451.99	0.00	0.00
D	8260-01-3521	INSTALACIÓN, REPARACIÓN Y MANTENIMEN	0.00	0.00	4,609.00	4,609.00	0.00	0.00

4- Balanza de Comprobación del 1/dic al 31/dic/2016

Nat.	Cuenta	Nombre de la cuenta	SALDO ANTERIOR		MOVIMIENTOS		SALDO ACTUAL	
			DEUDOR	ACREEDOR	DEUDOR	ACREEDOR	DEUDOR	ACREEDOR
D	8260-01-3531	INSTALACIÓN, REPARACIÓN Y MANTENIMIEN	0.00	0.00	2,700.00	2,700.00	0.00	0.00
D	8260-01-3551	REPARACIÓN Y MANTENIMIENTO DE EQUIPO	0.00	0.00	48,303.56	48,303.56	0.00	0.00
D	8260-01-3571	INSTALACIÓN, REPARACIÓN Y MANTENIMIEN	0.00	0.00	4,533.28	4,533.28	0.00	0.00
D	8260-01-3612	INFORME DE GOBIERNO	0.00	0.00	3,800.00	3,800.00	0.00	0.00
D	8260-01-3751	VIÁTICOS EN EL PAÍS	0.00	0.00	54,934.38	54,934.38	0.00	0.00
D	8260-01-3811	GASTOS DE CEREMONIAL	0.00	0.00	16,870.22	16,870.22	0.00	0.00
D	8260-01-3821	GASTOS DE ORDEN SOCIAL Y CULTURAL	0.00	0.00	35,990.60	35,990.60	0.00	0.00
D	8260-01-3843	ESPECTACULOS CULTURALES	0.00	0.00	8,000.00	8,000.00	0.00	0.00
D	8260-01-3921	IMPUESTOS Y DERECHOS	0.00	0.00	280,823.34	280,823.34	0.00	0.00
D	8260-01-3922	IMPUESTO SOBRE NÓMINA	0.00	0.00	53,942.00	53,942.00	0.00	0.00
D	8260-01-3941	SENTENCIAS Y RESOLUCIONES POR AUTORID	0.00	0.00	20,000.00	20,000.00	0.00	0.00
D	8260-01-3951	PENAS, MULTAS, ACCESORIOS Y ACTUALIZAC	0.00	0.00	670.00	670.00	0.00	0.00
D	8260-01-3991	OTROS SERVICIOS GENERALES	0.00	0.00	9,357.80	9,357.80	0.00	0.00
D	8260-01-4152	TRANSFERENCIAS CORRIENTES A ORGANISM	0.00	0.00	568,461.72	568,461.72	0.00	0.00
D	8260-01-4411	AYUDAS SOCIALES A PERSONAS	0.00	0.00	39,107.00	39,107.00	0.00	0.00
D	8260-01-4431	AYUDAS SOCIALES A INSTITUCIONES DE ENS	0.00	0.00	18,782.00	18,782.00	0.00	0.00
D	8260-01-4451	AYUDAS SOCIALES A INSTITUCIONES SIN FI	0.00	0.00	12,360.00	12,360.00	0.00	0.00
D	8260-01-5211	EQUIPOS Y APARATOS AUDIOVISUALES	0.00	0.00	8,165.00	8,165.00	0.00	0.00
D	8260-02	Infraestructura	0.00	0.00	8,994,714.32	8,994,714.32	0.00	0.00
D	8260-02-2411	PRODUCTOS MINERALES NO METÁLICOS	0.00	0.00	330,157.96	330,157.96	0.00	0.00
D	8260-02-2421	CEMENTO Y PRODUCTOS DE CONCRETO	0.00	0.00	3,840.00	3,840.00	0.00	0.00
D	8260-02-2431	CAL, YESO Y PRODUCTOS DE YESO	0.00	0.00	420.00	420.00	0.00	0.00
D	8260-02-2471	ARTÍCULOS METÁLICOS PARA LA CONSTRUCC	0.00	0.00	4,975.00	4,975.00	0.00	0.00
D	8260-02-2491	OTROS MATERIALES Y ARTÍCULOS DE CONST	0.00	0.00	88.00	88.00	0.00	0.00
D	8260-02-2561	FIBRAS SINTÉTICAS, HULES, PLÁSTICOS Y DEF	0.00	0.00	-3,061.00	-3,061.00	0.00	0.00
D	8260-02-2611	COMBUSTIBLES, LUBRICANTES Y ADITIVOS	0.00	0.00	26,463.63	26,463.63	0.00	0.00
D	8260-02-3411	SERVICIOS FINANCIEROS Y BANCARIOS	0.00	0.00	-555.48	-555.48	0.00	0.00
D	8260-02-6111	EDIFICACIÓN HABITACIONAL	0.00	0.00	257,063.14	257,063.14	0.00	0.00
D	8260-02-6122	CONSTRUCCIÓN Y/O REHABILITACIÓN DE ES	0.00	0.00	466,869.61	466,869.61	0.00	0.00
D	8260-02-6123	CONSTRUCCIÓN Y/O REHABILITACIÓN DE HO	0.00	0.00	1,999,423.10	1,999,423.10	0.00	0.00
D	8260-02-6131	CONSTRUCCIÓN DE OBRAS PARA EL ABASTE	0.00	0.00	2,246,687.83	2,246,687.83	0.00	0.00
D	8260-02-6141	DIVISIÓN DE TERRENOS Y CONSTRUCCIÓN D	0.00	0.00	2,713,342.53	2,713,342.53	0.00	0.00
D	8260-02-6151	CONSTRUCCIÓN DE VÍAS DE COMUNICACIÓN	0.00	0.00	949,000.00	949,000.00	0.00	0.00
D	8260-03	Fortalecimiento	0.00	0.00	1,235,097.90	1,235,097.90	0.00	0.00
D	8260-03-1131	SUELDO BASE	0.00	0.00	87,539.37	87,539.37	0.00	0.00
D	8260-03-1321	PRIMA VACACIONAL	0.00	0.00	1,245.00	1,245.00	0.00	0.00
D	8260-03-1323	GRATIFICACIÓN DE FIN DE AÑO	0.00	0.00	175,413.66	175,413.66	0.00	0.00
D	8260-03-2111	MATERIALES, ÚTILES Y EQUIPOS MENORES D	0.00	0.00	6,056.50	6,056.50	0.00	0.00
D	8260-03-2411	PRODUCTOS MINERALES NO METÁLICOS	0.00	0.00	55,741.14	55,741.14	0.00	0.00
D	8260-03-2421	CEMENTO Y PRODUCTOS DE CONCRETO	0.00	0.00	66,798.00	66,798.00	0.00	0.00
D	8260-03-2431	CAL, YESO Y PRODUCTOS DE YESO	0.00	0.00	80.00	80.00	0.00	0.00
D	8260-03-2461	MATERIAL ELÉCTRICO Y ELECTRÓNICO	0.00	0.00	12.00	12.00	0.00	0.00

4- Balanza de Comprobación del 1/dic al 31/dic/2016

Nat.	Cuenta	Nombre de la cuenta	SALDO ANTERIOR		MOVIMIENTOS		SALDO ACTUAL	
			DEUDOR	ACREEDOR	DEUDOR	ACREEDOR	DEUDOR	ACREEDOR
D	8260-03-2471	ARTÍCULOS METÁLICOS PARA LA CONSTRUCC	0.00	0.00	43,297.00	43,297.00	0.00	0.00
D	8260-03-2561	FIBRAS SINTÉTICAS, HULES, PLÁSTICOS Y DEF	0.00	0.00	10,772.00	10,772.00	0.00	0.00
D	8260-03-2611	COMBUSTIBLES, LUBRICANTES Y ADITIVOS	0.00	0.00	9,800.00	9,800.00	0.00	0.00
D	8260-03-3113	OTROS PAGOS DERIVADOS DE LA PRESTACIÓ	0.00	0.00	352,434.81	352,434.81	0.00	0.00
D	8260-03-3411	SERVICIOS FINANCIEROS Y BANCARIOS	0.00	0.00	1,078.92	1,078.92	0.00	0.00
D	8260-03-3921	IMPUESTOS Y DERECHOS	0.00	0.00	12.00	12.00	0.00	0.00
D	8260-03-5151	EQUIPO DE CÓMPUTO Y DE TECNOLOGÍAS DE	0.00	0.00	10,999.00	10,999.00	0.00	0.00
D	8260-03-6151	CONSTRUCCIÓN DE VÍAS DE COMUNICACIÓN	0.00	0.00	50,999.00	50,999.00	0.00	0.00
D	8260-03-6224	CONSTRUCCIÓN Y/O REHABILITACIÓN DE ES	0.00	0.00	248,064.87	248,064.87	0.00	0.00
D	8260-03-6324	PROYECTOS PRODUCTIVOS Y ACCIONES DE F	0.00	0.00	114,754.63	114,754.63	0.00	0.00
D	8260-04	Otros	0.00	0.00	1,457,863.08	1,457,863.08	0.00	0.00
D	8260-04-2421	CEMENTO Y PRODUCTOS DE CONCRETO	0.00	0.00	1,392,022.59	1,392,022.59	0.00	0.00
D	8260-04-2611	COMBUSTIBLES, LUBRICANTES Y ADITIVOS	0.00	0.00	47,220.77	47,220.77	0.00	0.00
D	8260-04-3411	SERVICIOS FINANCIEROS Y BANCARIOS	0.00	0.00	10.77	10.77	0.00	0.00
D	8260-04-6111	EDIFICACIÓN HABITACIONAL	0.00	0.00	40,400.00	40,400.00	0.00	0.00
D	8260-04-6131	CONSTRUCCIÓN DE OBRAS PARA EL ABASTE	0.00	0.00	-24,023.60	-24,023.60	0.00	0.00
D	8260-04-6224	CONSTRUCCIÓN Y/O REHABILITACIÓN DE ES	0.00	0.00	2,232.55	2,232.55	0.00	0.00
D	8270	PRESUPUESTO DE EGRESOS PAGADO	30,068,284.81	0.00	15,426,496.00	0.00	45,494,780.81	0.00
D	8270-01	Tesorería	18,574,187.72	0.00	3,738,820.70	0.00	22,313,008.42	0.00
D	8270-01-1111	DIETAS	2,222,000.00	0.00	202,000.00	0.00	2,424,000.00	0.00
D	8270-01-1131	SUELDO BASE	6,804,062.58	0.00	665,291.83	0.00	7,469,354.41	0.00
D	8270-01-1221	SUELDOS BASE AL PERSONAL EVENTUAL	625,115.59	0.00	-23,603.46	0.00	601,512.13	0.00
D	8270-01-1321	PRIMA VACACIONAL	10,607.90	0.00	20,461.08	0.00	31,068.98	0.00
D	8270-01-1323	GRATIFICACIÓN DE FIN DE AÑO	241,986.21	0.00	1,040,125.60	0.00	1,282,111.81	0.00
D	8270-01-1331	REMUNERACIONES POR HORAS EXTRAORDI	5,973.50	0.00	2,600.00	0.00	8,573.50	0.00
D	8270-01-1341	COMPENSACIÓN POR SERVICIOS EVENTUAL	2,000.00	0.00	371,983.30	0.00	373,983.30	0.00
D	8270-01-1551	APOYOS A LA CAPACITACION DE SERVIDORE	15,000.00	0.00	0.00	0.00	15,000.00	0.00
D	8270-01-1591	OTRAS PRESTACIONES SOCIALES Y ECONOMI	50,000.03	0.00	0.00	0.00	50,000.03	0.00
D	8270-01-2111	MATERIALES, ÚTILES Y EQUIPOS MENORES D	82,584.25	0.00	-50.40	0.00	82,533.85	0.00
D	8270-01-2121	MATERIALES Y ÚTILES DE IMPRESIÓN Y REP	6,800.98	0.00	4,517.00	0.00	11,317.98	0.00
D	8270-01-2141	MATERIALES, ÚTILES Y EQUIPOS MENORES D	610.00	0.00	0.00	0.00	610.00	0.00
D	8270-01-2151	MATERIAL IMPRESO E INFORMACIÓN DIGIT	80,437.69	0.00	4,176.00	0.00	84,613.69	0.00
D	8270-01-2161	MATERIAL DE LIMPIEZA	6,885.64	0.00	1,004.00	0.00	7,889.64	0.00
D	8270-01-2181	MATERIALES PARA EL REGISTRO E IDENTIF	38,397.00	0.00	0.00	0.00	38,397.00	0.00
D	8270-01-2211	ALIMENTACIÓN EN OFICINAS O LUGARES DE	70,825.52	0.00	17,322.68	0.00	88,148.20	0.00
D	8270-01-2212	ALIMENTACIÓN EN EVENTOS OFICIALES	7,778.10	0.00	0.00	0.00	7,778.10	0.00
D	8270-01-2214	ALIMENTACIÓN PARA INTERNOS	8,095.76	0.00	557.00	0.00	8,652.76	0.00
D	8270-01-2231	UTENSILIOS PARA EL SERVICIO DE ALIMENTA	2,551.23	0.00	0.00	0.00	2,551.23	0.00
D	8270-01-2461	MATERIAL ELÉCTRICO Y ELECTRÓNICO	7,541.58	0.00	6,289.36	0.00	13,830.94	0.00
D	8270-01-2611	COMBUSTIBLES, LUBRICANTES Y ADITIVOS	719,642.07	0.00	84,800.00	0.00	804,442.07	0.00
D	8270-01-2711	VESTUARIO Y UNIFORMES	61,518.25	0.00	10,762.77	0.00	72,281.02	0.00
D	8270-01-2721	PRENDAS DE SEGURIDAD Y PROTECCIÓN PER	7,813.43	0.00	1,526.00	0.00	9,339.43	0.00



## 4- Balanza de Comprobación del 1/dic al 31/dic/2016

Nat. Cuenta	Nombre de la cuenta	SALDO ANTERIOR		MOVIMIENTOS		SALDO ACTUAL	
		DEUDOR	ACREEDOR	DEUDOR	ACREEDOR	DEUDOR	ACREEDOR
D 8270-01-2731	ARTÍCULOS DEPORTIVOS	76,402.56	0.00	19,618.68	0.00	96,021.24	0.00
D 8270-01-2911	HERRAMIENTAS MENORES	3,306.57	0.00	815.00	0.00	4,121.57	0.00
D 8270-01-2921	REFACCIONES Y ACCESORIOS MENORES DE E	1,517.63	0.00	413.00	0.00	1,930.63	0.00
D 8270-01-2941	REFACCIONES Y ACCESORIOS MENORES DE E	432.00	0.00	0.00	0.00	432.00	0.00
D 8270-01-2961	REFACCIONES Y ACCESORIOS MENORES DE E	15,057.00	0.00	30,141.56	0.00	45,198.56	0.00
D 8270-01-2981	REFACCIONES Y ACCESORIOS MENORES DE M	1,090.00	0.00	0.00	0.00	1,090.00	0.00
D 8270-01-3111	ENERGÍA ELÉCTRICA	114,501.00	0.00	26,906.00	0.00	141,407.00	0.00
D 8270-01-3113	OTROS PAGOS DERIVADOS DE LA PRESTACIÓ	144,064.00	0.00	-6,073.81	0.00	137,990.19	0.00
D 8270-01-3141	TELEFONÍA TRADICIONAL	74,123.00	0.00	0.00	0.00	74,123.00	0.00
D 8270-01-3182	SERVICIOS POSTALES	0.00	0.00	120.64	0.00	120.64	0.00
D 8270-01-3291	OTROS ARRENDAMIENTOS	86,262.96	0.00	24,766.40	0.00	111,029.36	0.00
D 8270-01-3341	SERVICIOS DE CAPACITACIÓN	63,800.00	0.00	17,400.00	0.00	81,200.00	0.00
D 8270-01-3411	SERVICIOS FINANCIEROS Y BANCARIOS	3,080.03	0.00	61.82	0.00	3,141.85	0.00
D 8270-01-3451	SEGURO DE BIENES PATRIMONIALES	11,756.51	0.00	1,026.76	0.00	12,783.27	0.00
D 8270-01-3471	FLETES Y MANIOBRAS	4,000.00	0.00	0.00	0.00	4,000.00	0.00
D 8270-01-3511	CONSERVACIÓN Y MANTENIMIENTO MENOR I	157,335.73	0.00	22,451.99	0.00	179,787.72	0.00
D 8270-01-3521	INSTALACIÓN, REPARACIÓN Y MANTENIMIE	22,190.00	0.00	4,609.00	0.00	26,799.00	0.00
D 8270-01-3531	INSTALACIÓN, REPARACIÓN Y MANTENIMIE	0.00	0.00	2,700.00	0.00	2,700.00	0.00
D 8270-01-3551	REPARACIÓN Y MANTENIMIENTO DE EQUIPO	188,514.40	0.00	48,303.56	0.00	236,817.96	0.00
D 8270-01-3571	INSTALACIÓN, REPARACIÓN Y MANTENIMIE	2,789.00	0.00	4,533.28	0.00	7,322.28	0.00
D 8270-01-3611	DIFUSIÓN POR RADIO, TELEVISIÓN Y OTROS M	1,594.00	0.00	0.00	0.00	1,594.00	0.00
D 8270-01-3612	INFORME DE GOBIERNO	73,046.09	0.00	3,800.00	0.00	76,846.09	0.00
D 8270-01-3751	VIÁTICOS EN EL PAÍS	283,570.58	0.00	54,934.38	0.00	338,504.96	0.00
D 8270-01-3811	GASTOS DE CEREMONIAL	7,828.56	0.00	16,870.22	0.00	24,698.78	0.00
D 8270-01-3821	GASTOS DE ORDEN SOCIAL Y CULTURAL	33,084.14	0.00	35,990.60	0.00	69,074.74	0.00
D 8270-01-3843	ESPECTACULOS CULTURALES	56,129.00	0.00	8,000.00	0.00	64,129.00	0.00
D 8270-01-3921	IMPUESTOS Y DERECHOS	1,143,896.51	0.00	280,823.34	0.00	1,424,719.85	0.00
D 8270-01-3922	IMPUESTO SOBRE NÓMINA	240,316.00	0.00	53,942.00	0.00	294,258.00	0.00
D 8270-01-3923	PREVISIÓN PARA IMPUESTO SOBRE NÓMINA	165,252.00	0.00	0.00	0.00	165,252.00	0.00
D 8270-01-3941	SENTENCIAS Y RESOLUCIONES POR AUTORID	0.00	0.00	20,000.00	0.00	20,000.00	0.00
D 8270-01-3951	PENAS, MULTAS, ACCESORIOS Y ACTUALIZAC	47,340.00	0.00	670.00	0.00	48,010.00	0.00
D 8270-01-3991	OTROS SERVICIOS GENERALES	84,694.68	0.00	9,357.80	0.00	94,052.48	0.00
D 8270-01-4152	TRANSFERENCIAS CORRIENTES A ORGANISM	2,802,496.27	0.00	568,461.72	0.00	3,370,957.99	0.00
D 8270-01-4411	AYUDAS SOCIALES A PERSONAS	353,605.80	0.00	39,107.00	0.00	392,712.80	0.00
D 8270-01-4431	AYUDAS SOCIALES A INSTITUCIONES DE ENS	145,366.69	0.00	18,782.00	0.00	164,148.69	0.00
D 8270-01-4451	AYUDAS SOCIALES A INSTITUCIONES SIN FI	131,146.23	0.00	12,360.00	0.00	143,506.23	0.00
D 8270-01-5151	EQUIPO DE CÓMPUTO Y DE TECNOLOGÍAS DE	16,195.00	0.00	0.00	0.00	16,195.00	0.00
D 8270-01-5211	EQUIPOS Y APARATOS AUDIOVISUALES	0.00	0.00	8,165.00	0.00	8,165.00	0.00
D 8270-01-5291	OTRO MOBILIARIO Y EQUIPO EDUCACIONAL	51,900.00	0.00	0.00	0.00	51,900.00	0.00
D 8270-01-6124	CONSTRUCCIÓN Y/O REHABILITACIÓN DE ES	178,653.99	0.00	0.00	0.00	178,653.99	0.00
D 8270-01-9911	ADEFAS	709,622.48	0.00	0.00	0.00	709,622.48	0.00
D 8270-02	Infraestructura	3,903,669.22	0.00	8,994,714.32	0.00	12,898,383.54	0.00

4- Balanza de Comprobación del 1/dic al 31/dic/2016

Nat.	Cuenta	Nombre de la cuenta	SALDO ANTERIOR		MOVIMIENTOS		SALDO ACTUAL	
			DEUDOR	ACREEDOR	DEUDOR	ACREEDOR	DEUDOR	ACREEDOR
D	8270-02-2411	PRODUCTOS MINERALES NO METÁLICOS	333,128.24	0.00	330,157.96	0.00	663,286.20	0.00
D	8270-02-2421	CEMENTO Y PRODUCTOS DE CONCRETO	37,269.00	0.00	3,840.00	0.00	41,109.00	0.00
D	8270-02-2431	CAL, YESO Y PRODUCTOS DE YESO	0.00	0.00	420.00	0.00	420.00	0.00
D	8270-02-2461	MATERIAL ELÉCTRICO Y ELECTRÓNICO	1,616.00	0.00	0.00	0.00	1,616.00	0.00
D	8270-02-2471	ARTÍCULOS METÁLICOS PARA LA CONSTRUCC	5,927.00	0.00	4,975.00	0.00	10,902.00	0.00
D	8270-02-2481	MATERIALES COMPLEMENTARIOS	425.00	0.00	0.00	0.00	425.00	0.00
D	8270-02-2491	OTROS MATERIALES Y ARTÍCULOS DE CONST	0.00	0.00	88.00	0.00	88.00	0.00
D	8270-02-2561	FIBRAS SINTÉTICAS, HULES, PLÁSTICOS Y DEF	602,199.79	0.00	-3,061.00	0.00	599,138.79	0.00
D	8270-02-2611	COMBUSTIBLES, LUBRICANTES Y ADITIVOS	17,654.00	0.00	26,463.63	0.00	44,117.63	0.00
D	8270-02-3113	OTROS PAGOS DERIVADOS DE LA PRESTACIÓ	138,109.04	0.00	0.00	0.00	138,109.04	0.00
D	8270-02-3411	SERVICIOS FINANCIEROS Y BANCARIOS	555.48	0.00	-555.48	0.00	0.00	0.00
D	8270-02-3511	CONSERVACIÓN Y MANTENIMIENTO MENOR I	276,696.05	0.00	0.00	0.00	276,696.05	0.00
D	8270-02-6111	EDIFICACIÓN HABITACIONAL	685,458.54	0.00	257,063.14	0.00	942,521.68	0.00
D	8270-02-6122	CONSTRUCCIÓN Y/O REHABILITACIÓN DE ES	70,536.40	0.00	466,869.61	0.00	537,406.01	0.00
D	8270-02-6123	CONSTRUCCIÓN Y/O REHABILITACIÓN DE HO	0.00	0.00	1,999,423.10	0.00	1,999,423.10	0.00
D	8270-02-6124	CONSTRUCCIÓN Y/O REHABILITACIÓN DE ES	7,656.00	0.00	0.00	0.00	7,656.00	0.00
D	8270-02-6131	CONSTRUCCIÓN DE OBRAS PARA EL ABASTE	1,277,284.29	0.00	2,246,687.83	0.00	3,523,972.12	0.00
D	8270-02-6141	DIVISIÓN DE TERRENOS Y CONSTRUCCIÓN D	266,176.79	0.00	2,713,342.53	0.00	2,979,519.32	0.00
D	8270-02-6151	CONSTRUCCIÓN DE VÍAS DE COMUNICACIÓN	182,977.60	0.00	949,000.00	0.00	1,131,977.60	0.00
D	8270-02-6324	PROYECTOS PRODUCTIVOS Y ACCIONES DE F	0.00	0.00	0.00	0.00	0.00	0.00
D	8270-03	Fortalecimiento	6,622,454.74	0.00	1,235,097.90	0.00	7,857,552.64	0.00
D	8270-03-1131	SUELDO BASE	1,079,461.60	0.00	87,539.37	0.00	1,167,000.97	0.00
D	8270-03-1321	PRIMA VACACIONAL	2,160.00	0.00	1,245.00	0.00	3,405.00	0.00
D	8270-03-1323	GRATIFICACIÓN DE FIN DE AÑO	32,840.00	0.00	175,413.66	0.00	208,253.66	0.00
D	8270-03-2111	MATERIALES, ÚTILES Y EQUIPOS MENORES D	18,654.76	0.00	6,056.50	0.00	24,711.26	0.00
D	8270-03-2141	MATERIALES, ÚTILES Y EQUIPOS MENORES D	14,670.00	0.00	0.00	0.00	14,670.00	0.00
D	8270-03-2411	PRODUCTOS MINERALES NO METÁLICOS	32,291.00	0.00	55,741.14	0.00	88,032.14	0.00
D	8270-03-2421	CEMENTO Y PRODUCTOS DE CONCRETO	19,579.99	0.00	66,798.00	0.00	86,377.99	0.00
D	8270-03-2431	CAL, YESO Y PRODUCTOS DE YESO	0.00	0.00	80.00	0.00	80.00	0.00
D	8270-03-2441	MADERA Y PRODUCTOS DE MADERA	72.00	0.00	0.00	0.00	72.00	0.00
D	8270-03-2461	MATERIAL ELÉCTRICO Y ELECTRÓNICO	0.00	0.00	12.00	0.00	12.00	0.00
D	8270-03-2471	ARTÍCULOS METÁLICOS PARA LA CONSTRUCC	1,384.00	0.00	43,297.00	0.00	44,681.00	0.00
D	8270-03-2491	OTROS MATERIALES Y ARTÍCULOS DE CONST	25,072.00	0.00	0.00	0.00	25,072.00	0.00
D	8270-03-2561	FIBRAS SINTÉTICAS, HULES, PLÁSTICOS Y DEF	30.00	0.00	10,772.00	0.00	10,802.00	0.00
D	8270-03-2611	COMBUSTIBLES, LUBRICANTES Y ADITIVOS	361,922.36	0.00	9,800.00	0.00	371,722.36	0.00
D	8270-03-2711	VESTUARIO Y UNIFORMES	47,437.00	0.00	0.00	0.00	47,437.00	0.00
D	8270-03-3113	OTROS PAGOS DERIVADOS DE LA PRESTACIÓ	2,918,977.00	0.00	352,434.81	0.00	3,271,411.81	0.00
D	8270-03-3311	SERVICIOS LEGALES, DE CONTABILIDAD, AUC	4,239.22	0.00	0.00	0.00	4,239.22	0.00
D	8270-03-3411	SERVICIOS FINANCIEROS Y BANCARIOS	1,457.68	0.00	1,078.92	0.00	2,536.60	0.00
D	8270-03-3551	REPARACIÓN Y MANTENIMIENTO DE EQUIPO	3,248.00	0.00	0.00	0.00	3,248.00	0.00
D	8270-03-3571	INSTALACIÓN, REPARACIÓN Y MANTENIMIEN	74,303.81	0.00	0.00	0.00	74,303.81	0.00
D	8270-03-3921	IMPUESTOS Y DERECHOS	77,397.00	0.00	12.00	0.00	77,409.00	0.00

**4- Balanza de Comprobación del 1/dic al 31/dic/2016**

Nat. Cuenta	Nombre de la cuenta	SALDO ANTERIOR		MOVIMIENTOS		SALDO ACTUAL	
		DEUDOR	ACREEDOR	DEUDOR	ACREEDOR	DEUDOR	ACREEDOR
D 8270-03-4411	AYUDAS SOCIALES A PERSONAS	100,000.00	0.00	0.00	0.00	100,000.00	0.00
D 8270-03-5151	EQUIPO DE CÓMPUTO Y DE TECNOLOGÍAS DE	25,677.60	0.00	10,999.00	0.00	36,676.60	0.00
D 8270-03-5231	CÁMARAS FOTOGRÁFICAS Y DE VIDEO	10,177.98	0.00	0.00	0.00	10,177.98	0.00
D 8270-03-5671	HERRAMIENTAS Y MÁQUINAS-HERRAMIENT	15,525.00	0.00	0.00	0.00	15,525.00	0.00
D 8270-03-6122	CONSTRUCCIÓN Y/O REHABILITACIÓN DE ES	11,074.00	0.00	0.00	0.00	11,074.00	0.00
D 8270-03-6151	CONSTRUCCIÓN DE VÍAS DE COMUNICACIÓN	0.00	0.00	50,999.00	0.00	50,999.00	0.00
D 8270-03-6224	CONSTRUCCIÓN Y/O REHABILITACIÓN DE ES	646,393.74	0.00	248,064.87	0.00	894,458.61	0.00
D 8270-03-6261	OTRAS CONSTRUCCIONES DE INGENIERÍA CI	150,000.00	0.00	0.00	0.00	150,000.00	0.00
D 8270-03-6324	PROYECTOS PRODUCTIVOS Y ACCIONES DE F	610,000.00	0.00	114,754.63	0.00	724,754.63	0.00
D 8270-03-9911	ADEFAS	338,409.00	0.00	0.00	0.00	338,409.00	0.00
D 8270-04	Otros	967,973.13	0.00	1,457,863.08	0.00	2,425,836.21	0.00
D 8270-04-2421	CEMENTO Y PRODUCTOS DE CONCRETO	0.00	0.00	1,392,022.59	0.00	1,392,022.59	0.00
D 8270-04-2611	COMBUSTIBLES, LUBRICANTES Y ADITIVOS	0.00	0.00	47,220.77	0.00	47,220.77	0.00
D 8270-04-3411	SERVICIOS FINANCIEROS Y BANCARIOS	82.80	0.00	10.77	0.00	93.57	0.00
D 8270-04-3511	CONSERVACIÓN Y MANTENIMIENTO MENOR I	59,392.00	0.00	0.00	0.00	59,392.00	0.00
D 8270-04-6111	EDIFICACIÓN HABITACIONAL	0.00	0.00	40,400.00	0.00	40,400.00	0.00
D 8270-04-6131	CONSTRUCCIÓN DE OBRAS PARA EL ABASTE	24,023.60	0.00	-24,023.60	0.00	0.00	0.00
D 8270-04-6224	CONSTRUCCIÓN Y/O REHABILITACIÓN DE ES	739,517.45	0.00	2,232.55	0.00	741,750.00	0.00
D 8270-04-6324	PROYECTOS PRODUCTIVOS Y ACCIONES DE F	144,957.28	0.00	0.00	0.00	144,957.28	0.00
<b>Sumas =&gt;</b>		<b>180,952,121.75</b>	<b>180,952,121.75</b>	<b>155,079,701.21</b>	<b>155,079,701.21</b>	<b>156,198,025.29</b>	<b>156,198,025.29</b>

**Estado del Ejercicio del Presupuesto de Egresos por Unidad Responsable, Programa, Actividad, Partida Genérica y Fuente de Financiamiento**  
**SIN RAMO O DEPENDENCIA AL 31/dic/2016**  
(Cifras en pesos y centavos)

Ejercicio del Presupuesto		Presupuesto	Presupuesto		Presupuesto	Comprometido		Presupuesto	Cuentas			
Unidad Responsable, Programa, Actividad, Partida Genérica y Fuente de Financiamiento		de Egresos	Ampliaciones/	Presupuesto	Disponible para	No	Presupuesto	Sin	Ejercido	Pagado	por Pagar	
Nombre		Aprobado	(Reducciones)	Vigente	Comprometido	Devengado	Devengado	Devengar			(Deuda)	
		1	2	3	4	5=(3-4)	6	7=(4-6)	8=(3-6)	9	10	11=(6-10)
01	Tesorería	20,985,393.00	4,870,909.87	25,856,302.87	25,582,507.61	273,795.26	25,582,507.61	0.00	273,795.26	25,191,463.20	25,191,463.20	391,044.41
A100	GOBIERNO MUNICIPAL	17,595,393.00	4,596,056.67	22,191,449.67	21,957,032.35	234,417.32	21,957,032.35	0.00	234,417.32	21,603,385.94	21,603,385.94	353,646.41
A101	Administración 2016	17,595,393.00	4,053,844.43	21,649,237.43	21,414,820.11	234,417.32	21,414,820.11	0.00	234,417.32	21,087,103.70	21,087,103.70	327,716.41
4RP1	RECURSOS PROPIOS	17,595,393.00	4,053,844.43	21,649,237.43	21,414,820.11	234,417.32	21,414,820.11	0.00	234,417.32	21,087,103.70	21,087,103.70	327,716.41
111	DIETAS	2,625,700.00	-201,700.00	2,424,000.00	2,424,000.00	0.00	2,424,000.00	0.00	0.00	2,424,000.00	2,424,000.00	0.00
113	SUELDOS BASE AL PERSONAL PERMANENTE	5,320,000.00	2,315,769.05	7,635,769.05	7,469,354.41	166,414.64	7,469,354.41	0.00	166,414.64	7,469,354.41	7,469,354.41	0.00
122	SUELDOS BASE AL PERSONAL EVENTUAL	400,000.00	240,890.07	640,890.07	601,512.13	39,377.94	601,512.13	0.00	39,377.94	601,512.13	601,512.13	0.00
132	PRIMAS DE VACACIONES, DOMINICAL Y GRATIFI	1,059,693.00	253,487.79	1,313,180.79	1,313,180.79	0.00	1,313,180.79	0.00	0.00	1,313,180.79	1,313,180.79	0.00
133	HORAS EXTRAORDINARIAS	45,000.00	-36,426.50	8,573.50	8,573.50	0.00	8,573.50	0.00	0.00	8,573.50	8,573.50	0.00
134	COMPENSACIONES	10,000.00	363,983.30	373,983.30	373,983.30	0.00	373,983.30	0.00	0.00	373,983.30	373,983.30	0.00
155	APOYOS A LA CAPACITACION DE SERVIDORES P	0.00	15,000.00	15,000.00	15,000.00	0.00	15,000.00	0.00	0.00	15,000.00	15,000.00	0.00
159	OTRAS PRESTACIONES SOCIALES Y ECONOMICA	0.00	50,000.03	50,000.03	50,000.03	0.00	50,000.03	0.00	0.00	50,000.03	50,000.03	0.00
211	MATERIALES, ÚTILES Y EQUIPOS MENORES DE C	80,000.00	5,388.35	85,388.35	82,720.35	2,668.00	82,720.35	0.00	2,668.00	82,533.85	82,533.85	186.50
212	MATERIALES Y ÚTILES DE IMPRESIÓN Y REPROI	40,000.00	-28,682.02	11,317.98	11,317.98	0.00	11,317.98	0.00	0.00	11,317.98	11,317.98	0.00
214	MATERIALES, ÚTILES Y EQUIPOS MENORES DE T	30,000.00	-29,390.00	610.00	610.00	0.00	610.00	0.00	0.00	610.00	610.00	0.00
215	MATERIAL IMPRESO E INFORMACIÓN DIGITAL	50,000.00	40,123.69	90,123.69	90,123.69	0.00	90,123.69	0.00	0.00	84,613.69	84,613.69	5,510.00
216	MATERIAL DE LIMPIEZA	50,000.00	-40,712.36	9,287.64	9,287.64	0.00	9,287.64	0.00	0.00	7,889.64	7,889.64	1,398.00
218	MATERIALES PARA EL REGISTRO E IDENTIFICAC	40,000.00	-1,603.00	38,397.00	38,397.00	0.00	38,397.00	0.00	0.00	38,397.00	38,397.00	0.00
221	PRODUCTOS ALIMENTICIOS PARA PERSONAS	295,000.00	-187,573.44	107,426.56	107,426.56	0.00	107,426.56	0.00	0.00	104,579.06	104,579.06	2,847.50
223	UTENSILIOS PARA EL SERVICIO DE ALIMENTACI	5,000.00	-2,448.77	2,551.23	2,551.23	0.00	2,551.23	0.00	0.00	2,551.23	2,551.23	0.00
243	CAL, YESO Y PRODUCTOS DE YESO	10,000.00	-10,000.00	0.00	0.00	0.00	0.00	0.00	0.00	0.00	0.00	0.00
244	MADERA Y PRODUCTOS DE MADERA	10,000.00	-10,000.00	0.00	0.00	0.00	0.00	0.00	0.00	0.00	0.00	0.00
246	MATERIAL ELÉCTRICO Y ELECTRÓNICO	20,000.00	-1,878.06	18,121.94	18,121.94	0.00	18,121.94	0.00	0.00	13,830.94	13,830.94	4,291.00
247	ARTÍCULOS METÁLICOS PARA LA CONSTRUCCIÓ	10,000.00	-10,000.00	0.00	0.00	0.00	0.00	0.00	0.00	0.00	0.00	0.00
252	FERTILIZANTES, PESTICIDAS Y OTROS AGROQUÍ	5,000.00	-5,000.00	0.00	0.00	0.00	0.00	0.00	0.00	0.00	0.00	0.00
253	MEDICINAS Y PRODUCTOS FARMACÉUTICOS	10,000.00	-10,000.00	0.00	0.00	0.00	0.00	0.00	0.00	0.00	0.00	0.00
256	FIBRAS SINTÉTICAS, HULES, PLÁSTICOS Y DERIV	5,000.00	-5,000.00	0.00	0.00	0.00	0.00	0.00	0.00	0.00	0.00	0.00
261	COMBUSTIBLES, LUBRICANTES Y ADITIVOS	700,000.00	104,442.07	804,442.07	804,442.07	0.00	804,442.07	0.00	0.00	804,442.07	804,442.07	0.00
271	VESTUARIO Y UNIFORMES	15,000.00	41,623.21	56,623.21	56,623.21	0.00	56,623.21	0.00	0.00	56,623.21	56,623.21	0.00
272	PRENDAS DE SEGURIDAD Y PROTECCIÓN PERSO	15,000.00	-537.57	14,462.43	14,462.43	0.00	14,462.43	0.00	0.00	9,339.43	9,339.43	5,123.00
273	ARTÍCULOS DEPORTIVOS	100,000.00	-58,579.74	41,420.26	41,420.26	0.00	41,420.26	0.00	0.00	28,505.76	28,505.76	12,914.50
282	MATERIALES DE SEGURIDAD PÚBLICA	5,000.00	-3,890.00	1,110.00	1,110.00	0.00	1,110.00	0.00	0.00	0.00	0.00	1,110.00
291	HERRAMIENTAS MENORES	25,000.00	-20,878.43	4,121.57	4,121.57	0.00	4,121.57	0.00	0.00	4,121.57	4,121.57	0.00
292	REFACCIONES Y ACCESORIOS MENORES DE EDIF	25,000.00	-22,689.37	2,310.63	2,310.63	0.00	2,310.63	0.00	0.00	1,930.63	1,930.63	380.00
294	REFACCIONES Y ACCESORIOS MENORES DE EQU	15,000.00	-14,568.00	432.00	432.00	0.00	432.00	0.00	0.00	432.00	432.00	0.00
296	REFACCIONES Y ACCESORIOS MENORES DE EQU	60,000.00	-12,762.24	47,237.76	47,237.76	0.00	47,237.76	0.00	0.00	45,198.56	45,198.56	2,039.20
298	REFACCIONES Y ACCESORIOS MENORES DE MAC	10,000.00	-8,910.00	1,090.00	1,090.00	0.00	1,090.00	0.00	0.00	1,090.00	1,090.00	0.00
299	REFACCIONES Y ACCESORIOS MENORES OTROS J	50,000.00	-50,000.00	0.00	0.00	0.00	0.00	0.00	0.00	0.00	0.00	0.00
311	ENERGÍA ELÉCTRICA	390,000.00	-110,602.81	279,397.19	279,397.19	0.00	279,397.19	0.00	0.00	279,397.19	279,397.19	0.00
314	TELEFONÍA TRADICIONAL	80,000.00	-5,877.00	74,123.00	74,123.00	0.00	74,123.00	0.00	0.00	74,123.00	74,123.00	0.00
315	TELEFONÍA CELULAR	60,000.00	-60,000.00	0.00	0.00	0.00	0.00	0.00	0.00	0.00	0.00	0.00
318	SERVICIOS POSTALES Y TELEGRÁFICOS	0.00	120.64	120.64	120.64	0.00	120.64	0.00	0.00	120.64	120.64	0.00

Estado del Ejercicio del Presupuesto de Egresos por Unidad Responsable, Programa, Actividad, Partida Genérica y Fuente de Financiamiento

SIN RAMO O DEPENDENCIA AL 31/dic/2016

(Cifras en pesos y centavos)

Ejercicio del Presupuesto Unidad Responsable, Programa, Actividad, Partida Genérica y Fuente de Financiamiento	Presupuesto de Egresos Aprobado	Ampliaciones/ (Reducciones)	Presupuesto		Presupuesto Disponble para Comprometer	Comprometido		Presupuesto Sin Devengar	Cuentas por Pagar		
			Vigente	Comprometido		Devengado	No Devengado		Ejercido	Pagado	(Deuda)
Nombre	1	2	3	4	5=(3-4)	6	7=(4-6)	8=(3-6)	9	10	11=(6-10)
322 ARRENDAMIENTO DE EDIFICIOS	15,000.00	-15,000.00	0.00	0.00	0.00	0.00	0.00	0.00	0.00	0.00	0.00
329 OTROS ARRENDAMIENTOS	15,000.00	118,401.48	133,401.48	133,401.48	0.00	133,401.48	0.00	0.00	111,029.36	111,029.36	22,372.12
334 SERVICIOS DE CAPACITACIÓN	0.00	81,200.00	81,200.00	81,200.00	0.00	81,200.00	0.00	0.00	81,200.00	81,200.00	0.00
341 SERVICIOS FINANCIEROS Y BANCARIOS	15,000.00	-11,858.15	3,141.85	3,141.85	0.00	3,141.85	0.00	0.00	3,141.85	3,141.85	0.00
345 SEGURO DE BIENES PATRIMONIALES	15,000.00	-2,216.73	12,783.27	12,783.27	0.00	12,783.27	0.00	0.00	12,783.27	12,783.27	0.00
347 FLETES Y MANIOBRAS	5,000.00	-1,000.00	4,000.00	4,000.00	0.00	4,000.00	0.00	0.00	4,000.00	4,000.00	0.00
351 CONSERVACIÓN Y MANTENIMIENTO MENOR DE	0.00	245,502.72	245,502.72	245,502.72	0.00	245,502.72	0.00	0.00	179,787.72	179,787.72	65,715.00
352 INSTALACIÓN, REPARACIÓN Y MANTENIMIENTO	0.00	27,359.00	27,359.00	27,359.00	0.00	27,359.00	0.00	0.00	26,799.00	26,799.00	560.00
353 INSTALACIÓN, REPARACIÓN Y MANTENIMIENTO	50,000.00	-47,300.00	2,700.00	2,700.00	0.00	2,700.00	0.00	0.00	2,700.00	2,700.00	0.00
355 REPARACIÓN Y MANTENIMIENTO DE EQUIPO DE	150,000.00	197,122.55	347,122.55	347,122.55	0.00	347,122.55	0.00	0.00	236,817.96	236,817.96	110,304.59
357 INSTALACIÓN, REPARACIÓN Y MANTENIMIENTO	0.00	10,459.28	10,459.28	10,459.28	0.00	10,459.28	0.00	0.00	7,322.28	7,322.28	3,137.00
359 SERVICIOS DE JARDINERÍA Y FUMIGACIÓN	5,000.00	-5,000.00	0.00	0.00	0.00	0.00	0.00	0.00	0.00	0.00	0.00
361 DIFUSIÓN POR RADIO, TELEVISIÓN Y OTROS MEL	75,000.00	3,440.09	78,440.09	78,440.09	0.00	78,440.09	0.00	0.00	78,440.09	78,440.09	0.00
364 SERVICIOS DE REVELADO DE FOTOGRAFÍAS	5,000.00	-5,000.00	0.00	0.00	0.00	0.00	0.00	0.00	0.00	0.00	0.00
365 SERVICIOS DE LA INDUSTRIA FÍLMICA, DEL SONI	20,000.00	-20,000.00	0.00	0.00	0.00	0.00	0.00	0.00	0.00	0.00	0.00
375 VIÁTICOS EN EL PAÍS	490,000.00	-151,495.04	338,504.96	338,504.96	0.00	338,504.96	0.00	0.00	338,504.96	338,504.96	0.00
379 OTROS SERVICIOS DE TRASLADO Y HOSPEDAJE	10,000.00	-10,000.00	0.00	0.00	0.00	0.00	0.00	0.00	0.00	0.00	0.00
381 GASTOS DE CEREMONIAL	75,000.00	-50,301.22	24,698.78	24,698.78	0.00	24,698.78	0.00	0.00	24,698.78	24,698.78	0.00
382 GASTOS DE ORDEN SOCIAL Y CULTURAL	75,000.00	24,581.48	99,581.48	73,624.74	25,956.74	73,624.74	0.00	25,956.74	69,074.74	69,074.74	4,550.00
384 EXPOSICIONES	70,000.00	-5,871.00	64,129.00	64,129.00	0.00	64,129.00	0.00	0.00	64,129.00	64,129.00	0.00
385 GASTOS DE REPRESENTACIÓN	20,000.00	-20,000.00	0.00	0.00	0.00	0.00	0.00	0.00	0.00	0.00	0.00
392 IMPUESTOS Y DERECHOS	990,000.00	894,229.85	1,884,229.85	1,884,229.85	0.00	1,884,229.85	0.00	0.00	1,884,229.85	1,884,229.85	0.00
394 SENTENCIAS Y RESOLUCIONES JUDICIALES	35,000.00	21,000.00	56,000.00	56,000.00	0.00	56,000.00	0.00	0.00	20,000.00	20,000.00	36,000.00
395 PENAS, MULTAS, ACCESORIOS Y ACTUALIZACIO	15,000.00	33,010.00	48,010.00	48,010.00	0.00	48,010.00	0.00	0.00	48,010.00	48,010.00	0.00
399 OTROS SERVICIOS GENERALES	70,000.00	26,129.48	96,129.48	96,129.48	0.00	96,129.48	0.00	0.00	94,052.48	94,052.48	2,077.00
415 TRANSFERENCIAS INTERNAS OTORGADAS A ENT	2,000,000.00	947,652.04	2,947,652.04	2,947,652.04	0.00	2,947,652.04	0.00	0.00	2,937,849.04	2,937,849.04	9,803.00
441 AYUDAS SOCIALES A PERSONAS	1,000,000.00	-569,889.20	430,110.80	430,110.80	0.00	430,110.80	0.00	0.00	392,712.80	392,712.80	37,398.00
443 AYUDAS SOCIALES A INSTITUCIONES DE ENSEÑ	400,000.00	-235,851.31	164,148.69	164,148.69	0.00	164,148.69	0.00	0.00	164,148.69	164,148.69	0.00
445 AYUDAS SOCIALES A INSTITUCIONES SIN FINES I	170,000.00	-26,493.77	143,506.23	143,506.23	0.00	143,506.23	0.00	0.00	143,506.23	143,506.23	0.00
511 MUEBLES DE OFICINA Y ESTANTERÍA	20,000.00	-20,000.00	0.00	0.00	0.00	0.00	0.00	0.00	0.00	0.00	0.00
515 EQUIPO DE CÓMPUTO Y DE TECNOLOGÍAS DE L	15,000.00	1,195.00	16,195.00	16,195.00	0.00	16,195.00	0.00	0.00	16,195.00	16,195.00	0.00
519 OTROS MOBILIARIOS Y EQUIPOS DE ADMINISTR	80,000.00	-80,000.00	0.00	0.00	0.00	0.00	0.00	0.00	0.00	0.00	0.00
521 EQUIPOS Y APARATOS AUDIOVISUALES	0.00	8,165.00	8,165.00	8,165.00	0.00	8,165.00	0.00	0.00	8,165.00	8,165.00	0.00
523 CÁMARAS FOTOGRAFÍCAS Y DE VIDEO	5,000.00	-5,000.00	0.00	0.00	0.00	0.00	0.00	0.00	0.00	0.00	0.00
529 OTRO MOBILIARIO Y EQUIPO EDUCACIONAL Y R	15,000.00	36,900.00	51,900.00	51,900.00	0.00	51,900.00	0.00	0.00	51,900.00	51,900.00	0.00
612 EDIFICACIÓN NO HABITACIONAL	0.00	178,653.99	178,653.99	178,653.99	0.00	178,653.99	0.00	0.00	178,653.99	178,653.99	0.00
A107 Departamento de Deporte	0.00	67,515.48	67,515.48	67,515.48	0.00	67,515.48	0.00	0.00	67,515.48	67,515.48	0.00
4RP1 RECURSOS PROPIOS	0.00	67,515.48	67,515.48	67,515.48	0.00	67,515.48	0.00	0.00	67,515.48	67,515.48	0.00
273 ARTÍCULOS DEPORTIVOS	0.00	67,515.48	67,515.48	67,515.48	0.00	67,515.48	0.00	0.00	67,515.48	67,515.48	0.00
A108 Departamento de Cultura	0.00	15,657.81	15,657.81	15,657.81	0.00	15,657.81	0.00	0.00	15,657.81	15,657.81	0.00
4RP1 RECURSOS PROPIOS	0.00	15,657.81	15,657.81	15,657.81	0.00	15,657.81	0.00	0.00	15,657.81	15,657.81	0.00
271 VESTUARIO Y UNIFORMES	0.00	15,657.81	15,657.81	15,657.81	0.00	15,657.81	0.00	0.00	15,657.81	15,657.81	0.00
A111 Agua Potable	0.00	459,038.95	459,038.95	459,038.95	0.00	459,038.95	0.00	0.00	433,108.95	433,108.95	25,930.00
4RP1 RECURSOS PROPIOS	0.00	459,038.95	459,038.95	459,038.95	0.00	459,038.95	0.00	0.00	433,108.95	433,108.95	25,930.00









Estado del Ejercicio del Presupuesto de Egresos por Unidad Responsable, Programa, Actividad, Partida Genérica y Fuente de Financiamiento

SIN RAMO O DEPENDENCIA AL 31/dic/2016

(Cifras en pesos y centavos)

Ejercicio del Presupuesto Unidad Responsable, Programa, Actividad, Partida Genérica y Fuente de Financiamiento	Presupuesto de Egresos Aprobado	Ampliaciones/ (Reducciones)	Presupuesto		Presupuesto Disponble para Comprometer	Comprometido		Presupuesto Sin Devengar	Cuentas por Pagar		
			Vigente	Comprometido		Devengado	Devengado		Ejercido	Pagado	
Nombre	1	2	3	4	5=(3-4)	6	7=(4-6)	8=(3-6)	9	10	11=(6-10)
211 MATERIALES, ÚTILES Y EQUIPOS MENORES DE C	0.00	0.00	0.00	0.00	0.00	0.00	0.00	0.00	0.00	0.00	0.00
212 MATERIALES Y ÚTILES DE IMPRESIÓN Y REPROI	0.00	0.00	0.00	0.00	0.00	0.00	0.00	0.00	0.00	0.00	0.00
294 REFACCIONES Y ACCESORIOS MENORES DE EQU	0.00	0.00	0.00	0.00	0.00	0.00	0.00	0.00	0.00	0.00	0.00
341 SERVICIOS FINANCIEROS Y BANCARIOS	0.00	0.00	0.00	0.00	0.00	0.00	0.00	0.00	0.00	0.00	0.00
511 MUEBLES DE OFICINA Y ESTANTERÍA	0.00	0.00	0.00	0.00	0.00	0.00	0.00	0.00	0.00	0.00	0.00
O190 AMPLIACION DE DRENAJE SANITARIO EN LAT	0.00	766,525.48	766,525.48	766,525.48	0.00	766,525.48	0.00	0.00	766,525.48	766,525.48	0.00
SRF2 RECURSO FEDERAL	0.00	766,525.48	766,525.48	766,525.48	0.00	766,525.48	0.00	0.00	766,525.48	766,525.48	0.00
614 DIVISIÓN DE TERRENOS Y CONSTRUCCIÓN DE O	0.00	766,525.48	766,525.48	766,525.48	0.00	766,525.48	0.00	0.00	766,525.48	766,525.48	0.00
O191 REHAB Y AMPLIACION DE RED DE DRENAJE S	0.00	0.00	0.00	0.00	0.00	0.00	0.00	0.00	0.00	0.00	0.00
SRF2 RECURSO FEDERAL	0.00	0.00	0.00	0.00	0.00	0.00	0.00	0.00	0.00	0.00	0.00
241 PRODUCTOS MINERALES NO METÁLICOS	0.00	0.00	0.00	0.00	0.00	0.00	0.00	0.00	0.00	0.00	0.00
242 CEMENTO Y PRODUCTOS DE CONCRETO	0.00	0.00	0.00	0.00	0.00	0.00	0.00	0.00	0.00	0.00	0.00
256 FIBRAS SINTÉTICAS, HULES, PLÁSTICOS Y DERIV	0.00	0.00	0.00	0.00	0.00	0.00	0.00	0.00	0.00	0.00	0.00
O192 AMPL DE LINEA DE CONST DE DRENAJE SANIT	0.00	7,656.00	7,656.00	7,656.00	0.00	7,656.00	0.00	0.00	7,656.00	7,656.00	0.00
SRF2 RECURSO FEDERAL	0.00	7,656.00	7,656.00	7,656.00	0.00	7,656.00	0.00	0.00	7,656.00	7,656.00	0.00
612 EDIFICACIÓN NO HABITACIONAL	0.00	7,656.00	7,656.00	7,656.00	0.00	7,656.00	0.00	0.00	7,656.00	7,656.00	0.00
O194 CONSTRUCCION DE DRENAJE SANITARIO EN A	0.00	1,946,817.05	1,946,817.05	1,946,817.05	0.00	1,946,817.05	0.00	0.00	1,946,817.05	1,946,817.05	0.00
SRF2 RECURSO FEDERAL	0.00	1,946,817.05	1,946,817.05	1,946,817.05	0.00	1,946,817.05	0.00	0.00	1,946,817.05	1,946,817.05	0.00
614 DIVISIÓN DE TERRENOS Y CONSTRUCCIÓN DE O	0.00	1,946,817.05	1,946,817.05	1,946,817.05	0.00	1,946,817.05	0.00	0.00	1,946,817.05	1,946,817.05	0.00
O212 CONST DE BANQUETAS CON CONCRETO ESTA	0.00	266,176.79	266,176.79	266,176.79	0.00	266,176.79	0.00	0.00	266,176.79	266,176.79	0.00
SRF2 RECURSO FEDERAL	0.00	266,176.79	266,176.79	266,176.79	0.00	266,176.79	0.00	0.00	266,176.79	266,176.79	0.00
614 DIVISIÓN DE TERRENOS Y CONSTRUCCIÓN DE O	0.00	266,176.79	266,176.79	266,176.79	0.00	266,176.79	0.00	0.00	266,176.79	266,176.79	0.00
O213 REHABILITACION DE CALLES 18 MZO. AV COR	0.00	14,233.20	14,233.20	14,233.20	0.00	14,233.20	0.00	0.00	14,233.20	14,233.20	0.00
SRF2 RECURSO FEDERAL	0.00	14,233.20	14,233.20	14,233.20	0.00	14,233.20	0.00	0.00	14,233.20	14,233.20	0.00
615 CONSTRUCCIÓN DE VÍAS DE COMUNICACIÓN	0.00	14,233.20	14,233.20	14,233.20	0.00	14,233.20	0.00	0.00	14,233.20	14,233.20	0.00
O214 REHAB DE CALLE HIDALGO EN CABECERA MU	0.00	52,374.00	52,374.00	52,374.00	0.00	52,374.00	0.00	0.00	52,374.00	52,374.00	0.00
SRF2 RECURSO FEDERAL	0.00	52,374.00	52,374.00	52,374.00	0.00	52,374.00	0.00	0.00	52,374.00	52,374.00	0.00
615 CONSTRUCCIÓN DE VÍAS DE COMUNICACIÓN	0.00	52,374.00	52,374.00	52,374.00	0.00	52,374.00	0.00	0.00	52,374.00	52,374.00	0.00
O217 REHABILITACION DE CALLES EN CABECERA M	0.00	63,942.20	63,942.20	63,942.20	0.00	63,942.20	0.00	0.00	63,942.20	63,942.20	0.00
SRF2 RECURSO FEDERAL	0.00	63,942.20	63,942.20	63,942.20	0.00	63,942.20	0.00	0.00	63,942.20	63,942.20	0.00
241 PRODUCTOS MINERALES NO METÁLICOS	0.00	58,694.20	58,694.20	58,694.20	0.00	58,694.20	0.00	0.00	58,694.20	58,694.20	0.00
242 CEMENTO Y PRODUCTOS DE CONCRETO	0.00	4,554.00	4,554.00	4,554.00	0.00	4,554.00	0.00	0.00	4,554.00	4,554.00	0.00
247 ARTÍCULOS METÁLICOS PARA LA CONSTRUCCIÓ	0.00	694.00	694.00	694.00	0.00	694.00	0.00	0.00	694.00	694.00	0.00
O218 REHAB DE CALLE EN PRIV BOCANEGRA CABE	0.00	7,400.00	7,400.00	7,400.00	0.00	7,400.00	0.00	0.00	7,400.00	7,400.00	0.00
SRF2 RECURSO FEDERAL	0.00	7,400.00	7,400.00	7,400.00	0.00	7,400.00	0.00	0.00	7,400.00	7,400.00	0.00
615 CONSTRUCCIÓN DE VÍAS DE COMUNICACIÓN	0.00	7,400.00	7,400.00	7,400.00	0.00	7,400.00	0.00	0.00	7,400.00	7,400.00	0.00
O219 REHABILITACION DE CARRETERA DE VILLA D	0.00	54,485.20	54,485.20	54,485.20	0.00	54,485.20	0.00	0.00	54,485.20	54,485.20	0.00
SRF2 RECURSO FEDERAL	0.00	54,485.20	54,485.20	54,485.20	0.00	54,485.20	0.00	0.00	54,485.20	54,485.20	0.00
615 CONSTRUCCIÓN DE VÍAS DE COMUNICACIÓN	0.00	54,485.20	54,485.20	54,485.20	0.00	54,485.20	0.00	0.00	54,485.20	54,485.20	0.00
O223 PAVIMENTACION DE CONCRETO HIDRAULICO	0.00	127,600.00	127,600.00	127,600.00	0.00	127,600.00	0.00	0.00	127,600.00	127,600.00	0.00
SRF2 RECURSO FEDERAL	0.00	127,600.00	127,600.00	127,600.00	0.00	127,600.00	0.00	0.00	127,600.00	127,600.00	0.00
241 PRODUCTOS MINERALES NO METÁLICOS	0.00	127,600.00	127,600.00	127,600.00	0.00	127,600.00	0.00	0.00	127,600.00	127,600.00	0.00
O224 PAVIMENTACION CON CONCRETO HIDRAULI	0.00	123,888.00	123,888.00	123,888.00	0.00	123,888.00	0.00	0.00	123,888.00	123,888.00	0.00
SRF2 RECURSO FEDERAL	0.00	123,888.00	123,888.00	123,888.00	0.00	123,888.00	0.00	0.00	123,888.00	123,888.00	0.00

Estado del Ejercicio del Presupuesto de Egresos por Unidad Responsable, Programa, Actividad, Partida Genérica y Fuente de Financiamiento  
SIN RAMO O DEPENDENCIA AL 31/dic/2016

(Cifras en pesos y centavos)

Ejercicio del Presupuesto Unidad Responsable, Programa, Actividad, Partida Genérica y Fuente de Financiamiento	Presupuesto de Egresos Aprobado	Ampliaciones/ (Reducciones)	Presupuesto		Presupuesto Disponble para Comprometer	Comprometido		Presupuesto		Cuentas por Pagar	
			Vigente	Comprometido		Devengado	No Devengado	Sin Devengar	Ejercido	Pagado	(Deuda)
Nombre	1	2	3	4	5=(3-4)	6	7=(4-6)	8=(3-6)	9	10	11=(6-10)
241 PRODUCTOS MINERALES NO METÁLICOS	0.00	123,888.00	123,888.00	123,888.00	0.00	123,888.00	0.00	0.00	123,888.00	123,888.00	0.00
0225 PAVIMENTACION CON CONCRETO HIDRAULI	0.00	109,504.00	109,504.00	109,504.00	0.00	109,504.00	0.00	0.00	109,504.00	109,504.00	0.00
<b>5RF2 RECURSO FEDERAL</b>	<b>0.00</b>	<b>109,504.00</b>	<b>109,504.00</b>	<b>109,504.00</b>	<b>0.00</b>	<b>109,504.00</b>	<b>0.00</b>	<b>0.00</b>	<b>109,504.00</b>	<b>109,504.00</b>	<b>0.00</b>
241 PRODUCTOS MINERALES NO METÁLICOS	0.00	109,504.00	109,504.00	109,504.00	0.00	109,504.00	0.00	0.00	109,504.00	109,504.00	0.00
0226 PAVIMENTACION CON CONCRETO HIDRAHUL	0.00	220,400.00	220,400.00	220,400.00	0.00	220,400.00	0.00	0.00	220,400.00	220,400.00	0.00
<b>5RF2 RECURSO FEDERAL</b>	<b>0.00</b>	<b>220,400.00</b>	<b>220,400.00</b>	<b>220,400.00</b>	<b>0.00</b>	<b>220,400.00</b>	<b>0.00</b>	<b>0.00</b>	<b>220,400.00</b>	<b>220,400.00</b>	<b>0.00</b>
241 PRODUCTOS MINERALES NO METÁLICOS	0.00	220,400.00	220,400.00	220,400.00	0.00	220,400.00	0.00	0.00	220,400.00	220,400.00	0.00
0227 REHABILITACION DE CALLES A BASE DE ASFA	0.00	949,000.00	949,000.00	949,000.00	0.00	949,000.00	0.00	0.00	949,000.00	949,000.00	0.00
<b>5RF2 RECURSO FEDERAL</b>	<b>0.00</b>	<b>949,000.00</b>	<b>949,000.00</b>	<b>949,000.00</b>	<b>0.00</b>	<b>949,000.00</b>	<b>0.00</b>	<b>0.00</b>	<b>949,000.00</b>	<b>949,000.00</b>	<b>0.00</b>
615 CONSTRUCCIÓN DE VÍAS DE COMUNICACIÓN	0.00	949,000.00	949,000.00	949,000.00	0.00	949,000.00	0.00	0.00	949,000.00	949,000.00	0.00
0228 REHABILITACION DE CARRETERA DE VILLA D	0.00	54,485.20	54,485.20	54,485.20	0.00	54,485.20	0.00	0.00	54,485.20	54,485.20	0.00
<b>5RF2 RECURSO FEDERAL</b>	<b>0.00</b>	<b>54,485.20</b>	<b>54,485.20</b>	<b>54,485.20</b>	<b>0.00</b>	<b>54,485.20</b>	<b>0.00</b>	<b>0.00</b>	<b>54,485.20</b>	<b>54,485.20</b>	<b>0.00</b>
615 CONSTRUCCIÓN DE VÍAS DE COMUNICACIÓN	0.00	54,485.20	54,485.20	54,485.20	0.00	54,485.20	0.00	0.00	54,485.20	54,485.20	0.00
0250 REHABILITACION DE CABLEADO DEL POZO DE	0.00	8,700.00	8,700.00	8,700.00	0.00	8,700.00	0.00	0.00	8,700.00	8,700.00	0.00
<b>5RF2 RECURSO FEDERAL</b>	<b>0.00</b>	<b>8,700.00</b>	<b>8,700.00</b>	<b>8,700.00</b>	<b>0.00</b>	<b>8,700.00</b>	<b>0.00</b>	<b>0.00</b>	<b>8,700.00</b>	<b>8,700.00</b>	<b>0.00</b>
351 CONSERVACIÓN Y MANTENIMIENTO MENOR DE	0.00	8,700.00	8,700.00	8,700.00	0.00	8,700.00	0.00	0.00	8,700.00	8,700.00	0.00
0251 REHAB DE POZO DE AGUA POTABLE LOCALID	0.00	24,973.64	24,973.64	24,973.64	0.00	24,973.64	0.00	0.00	24,973.64	24,973.64	0.00
<b>5RF2 RECURSO FEDERAL</b>	<b>0.00</b>	<b>24,973.64</b>	<b>24,973.64</b>	<b>24,973.64</b>	<b>0.00</b>	<b>24,973.64</b>	<b>0.00</b>	<b>0.00</b>	<b>24,973.64</b>	<b>24,973.64</b>	<b>0.00</b>
351 CONSERVACIÓN Y MANTENIMIENTO MENOR DE	0.00	24,973.64	24,973.64	24,973.64	0.00	24,973.64	0.00	0.00	24,973.64	24,973.64	0.00
0254 REHABILITACION DE POZO DE AGUA EN CABE	0.00	80,783.00	80,783.00	80,783.00	0.00	80,783.00	0.00	0.00	80,783.00	80,783.00	0.00
<b>5RF2 RECURSO FEDERAL</b>	<b>0.00</b>	<b>80,783.00</b>	<b>80,783.00</b>	<b>80,783.00</b>	<b>0.00</b>	<b>80,783.00</b>	<b>0.00</b>	<b>0.00</b>	<b>80,783.00</b>	<b>80,783.00</b>	<b>0.00</b>
351 CONSERVACIÓN Y MANTENIMIENTO MENOR DE	0.00	80,783.00	80,783.00	80,783.00	0.00	80,783.00	0.00	0.00	80,783.00	80,783.00	0.00
0255 REHAB DE EQUIPO DE POZO DE AGUA POTABL	0.00	37,096.00	37,096.00	37,096.00	0.00	37,096.00	0.00	0.00	37,096.00	37,096.00	0.00
<b>5RF2 RECURSO FEDERAL</b>	<b>0.00</b>	<b>37,096.00</b>	<b>37,096.00</b>	<b>37,096.00</b>	<b>0.00</b>	<b>37,096.00</b>	<b>0.00</b>	<b>0.00</b>	<b>37,096.00</b>	<b>37,096.00</b>	<b>0.00</b>
351 CONSERVACIÓN Y MANTENIMIENTO MENOR DE	0.00	37,096.00	37,096.00	37,096.00	0.00	37,096.00	0.00	0.00	37,096.00	37,096.00	0.00
0256 REHAB DE EQUIPO DE POZO DE AGUA POTABL	0.00	34,556.40	34,556.40	34,556.40	0.00	34,556.40	0.00	0.00	34,556.40	34,556.40	0.00
<b>5RF2 RECURSO FEDERAL</b>	<b>0.00</b>	<b>34,556.40</b>	<b>34,556.40</b>	<b>34,556.40</b>	<b>0.00</b>	<b>34,556.40</b>	<b>0.00</b>	<b>0.00</b>	<b>34,556.40</b>	<b>34,556.40</b>	<b>0.00</b>
351 CONSERVACIÓN Y MANTENIMIENTO MENOR DE	0.00	34,556.40	34,556.40	34,556.40	0.00	34,556.40	0.00	0.00	34,556.40	34,556.40	0.00
0257 CONST DE LINEA DE CONDUCCION DE AGUA P	0.00	452,217.63	452,217.63	452,217.63	0.00	452,217.63	0.00	0.00	452,217.63	452,217.63	0.00
<b>5RF2 RECURSO FEDERAL</b>	<b>0.00</b>	<b>452,217.63</b>	<b>452,217.63</b>	<b>452,217.63</b>	<b>0.00</b>	<b>452,217.63</b>	<b>0.00</b>	<b>0.00</b>	<b>452,217.63</b>	<b>452,217.63</b>	<b>0.00</b>
256 FIBRAS SINTÉTICAS, HULES, PLÁSTICOS Y DERIV	0.00	417,600.00	417,600.00	417,600.00	0.00	417,600.00	0.00	0.00	417,600.00	417,600.00	0.00
261 COMBUSTIBLES, LUBRICANTES Y ADITIVOS	0.00	34,617.63	34,617.63	34,617.63	0.00	34,617.63	0.00	0.00	34,617.63	34,617.63	0.00
025A REHAB DE COLUMNA A BASE DE TUBERIA EN I	0.00	8,560.80	8,560.80	8,560.80	0.00	8,560.80	0.00	0.00	8,560.80	8,560.80	0.00
<b>5RF2 RECURSO FEDERAL</b>	<b>0.00</b>	<b>8,560.80</b>	<b>8,560.80</b>	<b>8,560.80</b>	<b>0.00</b>	<b>8,560.80</b>	<b>0.00</b>	<b>0.00</b>	<b>8,560.80</b>	<b>8,560.80</b>	<b>0.00</b>
613 CONSTRUCCIÓN DE OBRAS PARA EL ABASTECIM	0.00	8,560.80	8,560.80	8,560.80	0.00	8,560.80	0.00	0.00	8,560.80	8,560.80	0.00
025B REHAB DE COLUMNA A BASE DE TUBERIA EN I	0.00	5,510.00	5,510.00	5,510.00	0.00	5,510.00	0.00	0.00	5,510.00	5,510.00	0.00
<b>5RF2 RECURSO FEDERAL</b>	<b>0.00</b>	<b>5,510.00</b>	<b>5,510.00</b>	<b>5,510.00</b>	<b>0.00</b>	<b>5,510.00</b>	<b>0.00</b>	<b>0.00</b>	<b>5,510.00</b>	<b>5,510.00</b>	<b>0.00</b>
613 CONSTRUCCIÓN DE OBRAS PARA EL ABASTECIM	0.00	5,510.00	5,510.00	5,510.00	0.00	5,510.00	0.00	0.00	5,510.00	5,510.00	0.00
025C PERFORACION DE POZO PROFUNDO EN SAN J	0.00	1,049,989.37	1,049,989.37	1,049,989.37	0.00	1,049,989.37	0.00	0.00	1,049,989.37	1,049,989.37	0.00
<b>5RF2 RECURSO FEDERAL</b>	<b>0.00</b>	<b>1,049,989.37</b>	<b>1,049,989.37</b>	<b>1,049,989.37</b>	<b>0.00</b>	<b>1,049,989.37</b>	<b>0.00</b>	<b>0.00</b>	<b>1,049,989.37</b>	<b>1,049,989.37</b>	<b>0.00</b>
613 CONSTRUCCIÓN DE OBRAS PARA EL ABASTECIM	0.00	1,049,989.37	1,049,989.37	1,049,989.37	0.00	1,049,989.37	0.00	0.00	1,049,989.37	1,049,989.37	0.00
0263 REHAB DE PILA DE AGUA POTABLE COMUNIDA	0.00	996.00	996.00	996.00	0.00	996.00	0.00	0.00	996.00	996.00	0.00
<b>5RF2 RECURSO FEDERAL</b>	<b>0.00</b>	<b>996.00</b>	<b>996.00</b>	<b>996.00</b>	<b>0.00</b>	<b>996.00</b>	<b>0.00</b>	<b>0.00</b>	<b>996.00</b>	<b>996.00</b>	<b>0.00</b>
613 CONSTRUCCIÓN DE OBRAS PARA EL ABASTECIM	0.00	996.00	996.00	996.00	0.00	996.00	0.00	0.00	996.00	996.00	0.00

**Estado del Ejercicio del Presupuesto de Egresos por Unidad Responsable, Programa, Actividad, Partida Genérica y Fuente de Financiamiento**  
**SIN RAMO O DEPENDENCIA AL 31/dic/2016**  
(Cifras en pesos y centavos)

Ejercicio del Presupuesto Unidad Responsable, Programa, Actividad, Partida Genérica y Fuente de Financiamiento Nombre	Presupuesto de Egresos		Presupuesto		Presupuesto Disponible para		Comprometido		Presupuesto Sin		Cuentas por Pagar	
	Aprobado	Ampliaciones/ (Reducciones)	Vigente	Comprometido	Comprometer	Devengado	No Devengado	Devengar	Ejercido	Pagado	(Deuda)	
	1	2	3	4	5=(3-4)	6	7=(4-6)	8=(3-6)	9	10	11=(6-10)	
O264 ADQUISICION DE BOMBA PARA REHAB DE PO	0.00	35,775.00	35,775.00	35,775.00	0.00	35,775.00	0.00	0.00	35,775.00	35,775.00	0.00	0.00
<b>5RF2 RECURSO FEDERAL</b>	<b>0.00</b>	<b>35,775.00</b>	<b>35,775.00</b>	<b>35,775.00</b>	<b>0.00</b>	<b>35,775.00</b>	<b>0.00</b>	<b>0.00</b>	<b>35,775.00</b>	<b>35,775.00</b>	<b>0.00</b>	<b>0.00</b>
351 CONSERVACIÓN Y MANTENIMIENTO MENOR DE	0.00	35,775.00	35,775.00	35,775.00	0.00	35,775.00	0.00	0.00	35,775.00	35,775.00	0.00	0.00
O265 MODIFICACION DE LINEA DE CONDUCCION DE	0.00	205,841.54	205,841.54	205,841.54	0.00	205,841.54	0.00	0.00	205,841.54	205,841.54	0.00	0.00
<b>5RF2 RECURSO FEDERAL</b>	<b>0.00</b>	<b>205,841.54</b>	<b>205,841.54</b>	<b>205,841.54</b>	<b>0.00</b>	<b>205,841.54</b>	<b>0.00</b>	<b>0.00</b>	<b>205,841.54</b>	<b>205,841.54</b>	<b>0.00</b>	<b>0.00</b>
256 FIBRAS SINTÉTICAS, HULES, PLÁSTICOS Y DERIV	0.00	181,538.79	181,538.79	181,538.79	0.00	181,538.79	0.00	0.00	181,538.79	181,538.79	0.00	0.00
261 COMBUSTIBLES, LUBRICANTES Y ADITIVOS	0.00	9,500.00	9,500.00	9,500.00	0.00	9,500.00	0.00	0.00	9,500.00	9,500.00	0.00	0.00
613 CONSTRUCCIÓN DE OBRAS PARA EL ABASTECIM	0.00	14,802.75	14,802.75	14,802.75	0.00	14,802.75	0.00	0.00	14,802.75	14,802.75	0.00	0.00
O266 REHAB DE BOMBA DE POZO DE AGUA POTABL	0.00	20,000.00	20,000.00	20,000.00	0.00	20,000.00	0.00	0.00	20,000.00	20,000.00	0.00	0.00
<b>5RF2 RECURSO FEDERAL</b>	<b>0.00</b>	<b>20,000.00</b>	<b>20,000.00</b>	<b>20,000.00</b>	<b>0.00</b>	<b>20,000.00</b>	<b>0.00</b>	<b>0.00</b>	<b>20,000.00</b>	<b>20,000.00</b>	<b>0.00</b>	<b>0.00</b>
351 CONSERVACIÓN Y MANTENIMIENTO MENOR DE	0.00	20,000.00	20,000.00	20,000.00	0.00	20,000.00	0.00	0.00	20,000.00	20,000.00	0.00	0.00
O267 AMPLIACION DE RED DE DISTRIBUCION DE A	0.00	35,459.78	35,459.78	35,459.78	0.00	35,459.78	0.00	0.00	35,459.78	35,459.78	0.00	0.00
<b>5RF2 RECURSO FEDERAL</b>	<b>0.00</b>	<b>35,459.78</b>	<b>35,459.78</b>	<b>35,459.78</b>	<b>0.00</b>	<b>35,459.78</b>	<b>0.00</b>	<b>0.00</b>	<b>35,459.78</b>	<b>35,459.78</b>	<b>0.00</b>	<b>0.00</b>
613 CONSTRUCCIÓN DE OBRAS PARA EL ABASTECIM	0.00	35,459.78	35,459.78	35,459.78	0.00	35,459.78	0.00	0.00	35,459.78	35,459.78	0.00	0.00
O268 REHABILITACION DE POZO DE AGUA POTABLE	0.00	19,500.01	19,500.01	19,500.01	0.00	19,500.01	0.00	0.00	19,500.01	19,500.01	0.00	0.00
<b>5RF2 RECURSO FEDERAL</b>	<b>0.00</b>	<b>19,500.01</b>	<b>19,500.01</b>	<b>19,500.01</b>	<b>0.00</b>	<b>19,500.01</b>	<b>0.00</b>	<b>0.00</b>	<b>19,500.01</b>	<b>19,500.01</b>	<b>0.00</b>	<b>0.00</b>
351 CONSERVACIÓN Y MANTENIMIENTO MENOR DE	0.00	19,500.01	19,500.01	19,500.01	0.00	19,500.01	0.00	0.00	19,500.01	19,500.01	0.00	0.00
O269 REHAB DE TRANSFORMADOR DE POZO DE AG	0.00	15,312.00	15,312.00	15,312.00	0.00	15,312.00	0.00	0.00	15,312.00	15,312.00	0.00	0.00
<b>5RF2 RECURSO FEDERAL</b>	<b>0.00</b>	<b>15,312.00</b>	<b>15,312.00</b>	<b>15,312.00</b>	<b>0.00</b>	<b>15,312.00</b>	<b>0.00</b>	<b>0.00</b>	<b>15,312.00</b>	<b>15,312.00</b>	<b>0.00</b>	<b>0.00</b>
351 CONSERVACIÓN Y MANTENIMIENTO MENOR DE	0.00	15,312.00	15,312.00	15,312.00	0.00	15,312.00	0.00	0.00	15,312.00	15,312.00	0.00	0.00
O270 CONSTRUCCION DE RED DE DISTRIBUCION EL	0.00	418,800.31	418,800.31	418,800.31	0.00	418,800.31	0.00	0.00	418,800.31	418,800.31	0.00	0.00
<b>5RF2 RECURSO FEDERAL</b>	<b>0.00</b>	<b>418,800.31</b>	<b>418,800.31</b>	<b>418,800.31</b>	<b>0.00</b>	<b>418,800.31</b>	<b>0.00</b>	<b>0.00</b>	<b>418,800.31</b>	<b>418,800.31</b>	<b>0.00</b>	<b>0.00</b>
613 CONSTRUCCIÓN DE OBRAS PARA EL ABASTECIM	0.00	418,800.31	418,800.31	418,800.31	0.00	418,800.31	0.00	0.00	418,800.31	418,800.31	0.00	0.00
O271 AMPLIACION DE RED DE DISTRIBUCION ELEC	0.00	90,000.00	90,000.00	90,000.00	0.00	90,000.00	0.00	0.00	90,000.00	90,000.00	0.00	0.00
<b>5RF2 RECURSO FEDERAL</b>	<b>0.00</b>	<b>90,000.00</b>	<b>90,000.00</b>	<b>90,000.00</b>	<b>0.00</b>	<b>90,000.00</b>	<b>0.00</b>	<b>0.00</b>	<b>90,000.00</b>	<b>90,000.00</b>	<b>0.00</b>	<b>0.00</b>
613 CONSTRUCCIÓN DE OBRAS PARA EL ABASTECIM	0.00	90,000.00	90,000.00	90,000.00	0.00	90,000.00	0.00	0.00	90,000.00	90,000.00	0.00	0.00
O272 CONSTRUCCION DE RED DE DIST ELECTRICA E	0.00	208,783.42	208,783.42	208,783.42	0.00	208,783.42	0.00	0.00	208,783.42	208,783.42	0.00	0.00
<b>5RF2 RECURSO FEDERAL</b>	<b>0.00</b>	<b>208,783.42</b>	<b>208,783.42</b>	<b>208,783.42</b>	<b>0.00</b>	<b>208,783.42</b>	<b>0.00</b>	<b>0.00</b>	<b>208,783.42</b>	<b>208,783.42</b>	<b>0.00</b>	<b>0.00</b>
613 CONSTRUCCIÓN DE OBRAS PARA EL ABASTECIM	0.00	208,783.42	208,783.42	208,783.42	0.00	208,783.42	0.00	0.00	208,783.42	208,783.42	0.00	0.00
O273 REHABILITACION DE ALUMBRADO PUBLICO	0.00	138,109.04	138,109.04	138,109.04	0.00	138,109.04	0.00	0.00	138,109.04	138,109.04	0.00	0.00
<b>5RF2 RECURSO FEDERAL</b>	<b>0.00</b>	<b>138,109.04</b>	<b>138,109.04</b>	<b>138,109.04</b>	<b>0.00</b>	<b>138,109.04</b>	<b>0.00</b>	<b>0.00</b>	<b>138,109.04</b>	<b>138,109.04</b>	<b>0.00</b>	<b>0.00</b>
311 ENERGÍA ELÉCTRICA	0.00	138,109.04	138,109.04	138,109.04	0.00	138,109.04	0.00	0.00	138,109.04	138,109.04	0.00	0.00
O274 CONSTRUCCION DE RED DE DISTRIBUCION EL	0.00	251,785.01	251,785.01	251,785.01	0.00	251,785.01	0.00	0.00	251,785.01	251,785.01	0.00	0.00
<b>5RF2 RECURSO FEDERAL</b>	<b>0.00</b>	<b>251,785.01</b>	<b>251,785.01</b>	<b>251,785.01</b>	<b>0.00</b>	<b>251,785.01</b>	<b>0.00</b>	<b>0.00</b>	<b>251,785.01</b>	<b>251,785.01</b>	<b>0.00</b>	<b>0.00</b>
613 CONSTRUCCIÓN DE OBRAS PARA EL ABASTECIM	0.00	251,785.01	251,785.01	251,785.01	0.00	251,785.01	0.00	0.00	251,785.01	251,785.01	0.00	0.00
O275 AMPL DE RED DE DISTRIBUCION ELECTRICA S	0.00	81,075.00	81,075.00	81,075.00	0.00	81,075.00	0.00	0.00	81,075.00	81,075.00	0.00	0.00
<b>5RF2 RECURSO FEDERAL</b>	<b>0.00</b>	<b>81,075.00</b>	<b>81,075.00</b>	<b>81,075.00</b>	<b>0.00</b>	<b>81,075.00</b>	<b>0.00</b>	<b>0.00</b>	<b>81,075.00</b>	<b>81,075.00</b>	<b>0.00</b>	<b>0.00</b>
613 CONSTRUCCIÓN DE OBRAS PARA EL ABASTECIM	0.00	81,075.00	81,075.00	81,075.00	0.00	81,075.00	0.00	0.00	81,075.00	81,075.00	0.00	0.00
O276 AMPL RED DE DISTRIBUCION ELECRICA EN LA	0.00	437,150.00	437,150.00	437,150.00	0.00	437,150.00	0.00	0.00	437,150.00	437,150.00	0.00	0.00
<b>5RF2 RECURSO FEDERAL</b>	<b>0.00</b>	<b>437,150.00</b>	<b>437,150.00</b>	<b>437,150.00</b>	<b>0.00</b>	<b>437,150.00</b>	<b>0.00</b>	<b>0.00</b>	<b>437,150.00</b>	<b>437,150.00</b>	<b>0.00</b>	<b>0.00</b>
613 CONSTRUCCIÓN DE OBRAS PARA EL ABASTECIM	0.00	437,150.00	437,150.00	437,150.00	0.00	437,150.00	0.00	0.00	437,150.00	437,150.00	0.00	0.00
O277 AMPLIACION RED ELECTRICA AV CORDELIA P	0.00	145,170.16	145,170.16	145,170.16	0.00	145,170.16	0.00	0.00	145,170.16	145,170.16	0.00	0.00
<b>5RF2 RECURSO FEDERAL</b>	<b>0.00</b>	<b>145,170.16</b>	<b>145,170.16</b>	<b>145,170.16</b>	<b>0.00</b>	<b>145,170.16</b>	<b>0.00</b>	<b>0.00</b>	<b>145,170.16</b>	<b>145,170.16</b>	<b>0.00</b>	<b>0.00</b>
613 CONSTRUCCIÓN DE OBRAS PARA EL ABASTECIM	0.00	145,170.16	145,170.16	145,170.16	0.00	145,170.16	0.00	0.00	145,170.16	145,170.16	0.00	0.00

Estado del Ejercicio del Presupuesto de Egresos por Unidad Responsable, Programa, Actividad, Partida Genérica y Fuente de Financiamiento

SIN RAMO O DEPENDENCIA AL 31/dic/2016

(Cifras en pesos y centavos)

Ejercicio del Presupuesto		Presupuesto	Presupuesto		Presupuesto	Comprometido		Presupuesto	Cuentas			
Unidad Responsable, Programa, Actividad, Partida Genérica y Fuente de Financiamiento		de Egresos	Ampliaciones/	Presupuesto	Disponble para	No	Presupuesto	Sin	por Pagar			
Nombre		Aprobado	(Reducciones)	Vigente	Comprometer	Devengado	Devengado	Devengar	Ejercido	Pagado	(Deuda)	
		1	2	3	4	5=(3-4)	6	7=(4-6)	8=(3-6)	9	10	11=(6-10)
O279	CONST DE RED DE DISTR ELECRIKA EN AV CO	0.00	775,889.52	775,889.52	775,889.52	0.00	775,889.52	0.00	0.00	775,889.52	775,889.52	0.00
<b>5RF2</b>	<b>RECURSO FEDERAL</b>	<b>0.00</b>	<b>775,889.52</b>	<b>775,889.52</b>	<b>775,889.52</b>	<b>0.00</b>	<b>775,889.52</b>	<b>0.00</b>	<b>0.00</b>	<b>775,889.52</b>	<b>775,889.52</b>	<b>0.00</b>
613	CONSTRUCCIÓN DE OBRAS PARA EL ABASTECIM	0.00	775,889.52	775,889.52	775,889.52	0.00	775,889.52	0.00	0.00	775,889.52	775,889.52	0.00
O291	REHABILITACION DE TECHOS	0.00	0.00	0.00	0.00	0.00	0.00	0.00	0.00	0.00	0.00	0.00
<b>5RF2</b>	<b>RECURSO FEDERAL</b>	<b>0.00</b>	<b>0.00</b>	<b>0.00</b>	<b>0.00</b>	<b>0.00</b>	<b>0.00</b>	<b>0.00</b>	<b>0.00</b>	<b>0.00</b>	<b>0.00</b>	<b>0.00</b>
241	PRODUCTOS MINERALES NO METÁLICOS	0.00	0.00	0.00	0.00	0.00	0.00	0.00	0.00	0.00	0.00	0.00
242	CEMENTO Y PRODUCTOS DE CONCRETO	0.00	0.00	0.00	0.00	0.00	0.00	0.00	0.00	0.00	0.00	0.00
247	ARTÍCULOS METÁLICOS PARA LA CONSTRUCCIÓN	0.00	0.00	0.00	0.00	0.00	0.00	0.00	0.00	0.00	0.00	0.00
O292	CONSTRUCCION DE CUARTOS DORMITORIOS Z	0.00	257,063.14	257,063.14	257,063.14	0.00	257,063.14	0.00	0.00	257,063.14	257,063.14	0.00
<b>5RF2</b>	<b>RECURSO FEDERAL</b>	<b>0.00</b>	<b>257,063.14</b>	<b>257,063.14</b>	<b>257,063.14</b>	<b>0.00</b>	<b>257,063.14</b>	<b>0.00</b>	<b>0.00</b>	<b>257,063.14</b>	<b>257,063.14</b>	<b>0.00</b>
611	EDIFICACIÓN HABITACIONAL	0.00	257,063.14	257,063.14	257,063.14	0.00	257,063.14	0.00	0.00	257,063.14	257,063.14	0.00
O293	CONSTRUCCION DE CUARTOS DORMITORIOS Z	0.00	685,458.54	685,458.54	685,458.54	0.00	685,458.54	0.00	0.00	685,458.54	685,458.54	0.00
<b>5RF2</b>	<b>RECURSO FEDERAL</b>	<b>0.00</b>	<b>685,458.54</b>	<b>685,458.54</b>	<b>685,458.54</b>	<b>0.00</b>	<b>685,458.54</b>	<b>0.00</b>	<b>0.00</b>	<b>685,458.54</b>	<b>685,458.54</b>	<b>0.00</b>
611	EDIFICACIÓN HABITACIONAL	0.00	685,458.54	685,458.54	685,458.54	0.00	685,458.54	0.00	0.00	685,458.54	685,458.54	0.00
O316	CONSTRUCCION DE VADO, ENTRONQUE CARR	0.00	42,298.00	42,298.00	42,298.00	0.00	42,298.00	0.00	0.00	42,298.00	42,298.00	0.00
<b>5RF2</b>	<b>RECURSO FEDERAL</b>	<b>0.00</b>	<b>42,298.00</b>	<b>42,298.00</b>	<b>42,298.00</b>	<b>0.00</b>	<b>42,298.00</b>	<b>0.00</b>	<b>0.00</b>	<b>42,298.00</b>	<b>42,298.00</b>	<b>0.00</b>
241	PRODUCTOS MINERALES NO METÁLICOS	0.00	12,200.00	12,200.00	12,200.00	0.00	12,200.00	0.00	0.00	12,200.00	12,200.00	0.00
242	CEMENTO Y PRODUCTOS DE CONCRETO	0.00	24,310.00	24,310.00	24,310.00	0.00	24,310.00	0.00	0.00	24,310.00	24,310.00	0.00
247	ARTÍCULOS METÁLICOS PARA LA CONSTRUCCIÓN	0.00	5,700.00	5,700.00	5,700.00	0.00	5,700.00	0.00	0.00	5,700.00	5,700.00	0.00
249	OTROS MATERIALES Y ARTÍCULOS DE CONSTRU	0.00	88.00	88.00	88.00	0.00	88.00	0.00	0.00	88.00	88.00	0.00
O370	TERMINACION DE AULA DIDACTICA EN JARDI	0.00	217,000.00	217,000.00	217,000.00	0.00	217,000.00	0.00	0.00	217,000.00	217,000.00	0.00
<b>5RF2</b>	<b>RECURSO FEDERAL</b>	<b>0.00</b>	<b>217,000.00</b>	<b>217,000.00</b>	<b>217,000.00</b>	<b>0.00</b>	<b>217,000.00</b>	<b>0.00</b>	<b>0.00</b>	<b>217,000.00</b>	<b>217,000.00</b>	<b>0.00</b>
612	EDIFICACIÓN NO HABITACIONAL	0.00	217,000.00	217,000.00	217,000.00	0.00	217,000.00	0.00	0.00	217,000.00	217,000.00	0.00
O373	CONSTRUCCION DE COMEDORES ESCOLARES I	0.00	28,085.00	28,085.00	28,085.00	0.00	28,085.00	0.00	0.00	28,085.00	28,085.00	0.00
<b>5RF2</b>	<b>RECURSO FEDERAL</b>	<b>0.00</b>	<b>28,085.00</b>	<b>28,085.00</b>	<b>28,085.00</b>	<b>0.00</b>	<b>28,085.00</b>	<b>0.00</b>	<b>0.00</b>	<b>28,085.00</b>	<b>28,085.00</b>	<b>0.00</b>
241	PRODUCTOS MINERALES NO METÁLICOS	0.00	11,000.00	11,000.00	11,000.00	0.00	11,000.00	0.00	0.00	11,000.00	11,000.00	0.00
242	CEMENTO Y PRODUCTOS DE CONCRETO	0.00	12,245.00	12,245.00	12,245.00	0.00	12,245.00	0.00	0.00	12,245.00	12,245.00	0.00
243	CAL, YESO Y PRODUCTOS DE YESO	0.00	420.00	420.00	420.00	0.00	420.00	0.00	0.00	420.00	420.00	0.00
247	ARTÍCULOS METÁLICOS PARA LA CONSTRUCCIÓN	0.00	4,420.00	4,420.00	4,420.00	0.00	4,420.00	0.00	0.00	4,420.00	4,420.00	0.00
O375	REHAB DE SERV SANITARIOS ESCUELA EMILI	0.00	2,129.00	2,129.00	2,129.00	0.00	2,129.00	0.00	0.00	2,129.00	2,129.00	0.00
<b>5RF2</b>	<b>RECURSO FEDERAL</b>	<b>0.00</b>	<b>2,129.00</b>	<b>2,129.00</b>	<b>2,129.00</b>	<b>0.00</b>	<b>2,129.00</b>	<b>0.00</b>	<b>0.00</b>	<b>2,129.00</b>	<b>2,129.00</b>	<b>0.00</b>
246	MATERIAL ELÉCTRICO Y ELECTRÓNICO	0.00	1,616.00	1,616.00	1,616.00	0.00	1,616.00	0.00	0.00	1,616.00	1,616.00	0.00
247	ARTÍCULOS METÁLICOS PARA LA CONSTRUCCIÓN	0.00	88.00	88.00	88.00	0.00	88.00	0.00	0.00	88.00	88.00	0.00
248	MATERIALES COMPLEMENTARIOS	0.00	425.00	425.00	425.00	0.00	425.00	0.00	0.00	425.00	425.00	0.00
O376	REHAB DE IMPERMEABILIZANTES P TECHO EN	0.00	65,507.40	65,507.40	65,507.40	0.00	65,507.40	0.00	0.00	65,507.40	65,507.40	0.00
<b>5RF2</b>	<b>RECURSO FEDERAL</b>	<b>0.00</b>	<b>65,507.40</b>	<b>65,507.40</b>	<b>65,507.40</b>	<b>0.00</b>	<b>65,507.40</b>	<b>0.00</b>	<b>0.00</b>	<b>65,507.40</b>	<b>65,507.40</b>	<b>0.00</b>
612	EDIFICACIÓN NO HABITACIONAL	0.00	65,507.40	65,507.40	65,507.40	0.00	65,507.40	0.00	0.00	65,507.40	65,507.40	0.00
O391	MEJORAMIENTO DE AULAS EN LA PREPARATO	0.00	5,029.00	5,029.00	5,029.00	0.00	5,029.00	0.00	0.00	5,029.00	5,029.00	0.00
<b>5RF2</b>	<b>RECURSO FEDERAL</b>	<b>0.00</b>	<b>5,029.00</b>	<b>5,029.00</b>	<b>5,029.00</b>	<b>0.00</b>	<b>5,029.00</b>	<b>0.00</b>	<b>0.00</b>	<b>5,029.00</b>	<b>5,029.00</b>	<b>0.00</b>
612	EDIFICACIÓN NO HABITACIONAL	0.00	5,029.00	5,029.00	5,029.00	0.00	5,029.00	0.00	0.00	5,029.00	5,029.00	0.00
O392	CONSTRUCC DE BIBLIOTECA EN ESC PREP DE S	0.00	249,869.61	249,869.61	249,869.61	0.00	249,869.61	0.00	0.00	249,869.61	249,869.61	0.00
<b>5RF2</b>	<b>RECURSO FEDERAL</b>	<b>0.00</b>	<b>249,869.61</b>	<b>249,869.61</b>	<b>249,869.61</b>	<b>0.00</b>	<b>249,869.61</b>	<b>0.00</b>	<b>0.00</b>	<b>249,869.61</b>	<b>249,869.61</b>	<b>0.00</b>
612	EDIFICACIÓN NO HABITACIONAL	0.00	249,869.61	249,869.61	249,869.61	0.00	249,869.61	0.00	0.00	249,869.61	249,869.61	0.00



**Estado del Ejercicio del Presupuesto de Egresos por Unidad Responsable, Programa, Actividad, Partida Genérica y Fuente de Financiamiento**  
**SIN RAMO O DEPENDENCIA AL 31/dic/2016**

(Cifras en pesos y centavos)

Ejercicio del Presupuesto		Presupuesto	Presupuesto		Presupuesto	Comprometido		Presupuesto	Cuentas			
Unidad Responsable, Programa, Actividad, Partida Genérica y Fuente de Financiamiento		de Egresos	Ampliaciones/	Presupuesto	Comprometido	Disponible para	No	Sin	Ejercido	Pagado	por Pagar	
Nombre		Aprobado	(Reducciones)	Vigente		Comprometer	Devengado	Devengado	Devengar		(Deuda)	
		1	2	3	4	5=(3-4)	6	7=(4-6)	8=(3-6)	9	10	11=(6-10)
622 EDIFICACIÓN NO HABITACIONAL		0.00	0.00	0.00	0.00	0.00	0.00	0.00	0.00	0.00	0.00	0.00
CS25 CONVENIO SANIDAD VEGETAL 2016		30,000.00	-30,000.00	0.00	0.00	0.00	0.00	0.00	0.00	0.00	0.00	0.00
<b>SRF2 RECURSO FEDERAL</b>		<b>30,000.00</b>	<b>-30,000.00</b>	<b>0.00</b>	<b>0.00</b>	<b>0.00</b>	<b>0.00</b>	<b>0.00</b>	<b>0.00</b>	<b>0.00</b>	<b>0.00</b>	<b>0.00</b>
632 EJECUCIÓN DE PROYECTOS PRODUCTIVOS NO I		30,000.00	-30,000.00	0.00	0.00	0.00	0.00	0.00	0.00	0.00	0.00	0.00
EA02 PAGO RECIBOS DE ENERGIA POZO AGUA POT. A		1,132,832.00	-1,132,832.00	0.00	0.00	0.00	0.00	0.00	0.00	0.00	0.00	0.00
<b>SRF2 RECURSO FEDERAL</b>		<b>1,132,832.00</b>	<b>-1,132,832.00</b>	<b>0.00</b>	<b>0.00</b>	<b>0.00</b>	<b>0.00</b>	<b>0.00</b>	<b>0.00</b>	<b>0.00</b>	<b>0.00</b>	<b>0.00</b>
311 ENERGÍA ELÉCTRICA		1,132,832.00	-1,132,832.00	0.00	0.00	0.00	0.00	0.00	0.00	0.00	0.00	0.00
EE10 ESTIMULOS A LA EDUCACION		500,000.00	-500,000.00	0.00	0.00	0.00	0.00	0.00	0.00	0.00	0.00	0.00
<b>SRF2 RECURSO FEDERAL</b>		<b>500,000.00</b>	<b>-500,000.00</b>	<b>0.00</b>	<b>0.00</b>	<b>0.00</b>	<b>0.00</b>	<b>0.00</b>	<b>0.00</b>	<b>0.00</b>	<b>0.00</b>	<b>0.00</b>
441 AYUDAS SOCIALES A PERSONAS		500,000.00	-500,000.00	0.00	0.00	0.00	0.00	0.00	0.00	0.00	0.00	0.00
HS09 HOSPITAL ( SUELDOS Y COMBUSTIBLE, MANTI		521,974.08	-521,974.08	0.00	0.00	0.00	0.00	0.00	0.00	0.00	0.00	0.00
<b>SRF2 RECURSO FEDERAL</b>		<b>521,974.08</b>	<b>-521,974.08</b>	<b>0.00</b>	<b>0.00</b>	<b>0.00</b>	<b>0.00</b>	<b>0.00</b>	<b>0.00</b>	<b>0.00</b>	<b>0.00</b>	<b>0.00</b>
113 SUELDOS BASE AL PERSONAL PERMANENTE		273,022.09	-273,022.09	0.00	0.00	0.00	0.00	0.00	0.00	0.00	0.00	0.00
132 PRIMAS DE VACACIONES, DOMINICAL Y GRATIFI		30,630.00	-30,630.00	0.00	0.00	0.00	0.00	0.00	0.00	0.00	0.00	0.00
261 COMBUSTIBLES, LUBRICANTES Y ADITIVOS		195,121.99	-195,121.99	0.00	0.00	0.00	0.00	0.00	0.00	0.00	0.00	0.00
355 REPARACIÓN Y MANTENIMIENTO DE EQUIPO DE		23,200.00	-23,200.00	0.00	0.00	0.00	0.00	0.00	0.00	0.00	0.00	0.00
IN12 GASTOS INDIRECTOS		157,253.00	-157,253.00	0.00	0.00	0.00	0.00	0.00	0.00	0.00	0.00	0.00
<b>SRF2 RECURSO FEDERAL</b>		<b>157,253.00</b>	<b>-157,253.00</b>	<b>0.00</b>	<b>0.00</b>	<b>0.00</b>	<b>0.00</b>	<b>0.00</b>	<b>0.00</b>	<b>0.00</b>	<b>0.00</b>	<b>0.00</b>
211 MATERIALES, ÚTILES Y EQUIPOS MENORES DE C		55,000.00	-55,000.00	0.00	0.00	0.00	0.00	0.00	0.00	0.00	0.00	0.00
212 MATERIALES Y ÚTILES DE IMPRESIÓN Y REPROI		36,000.00	-36,000.00	0.00	0.00	0.00	0.00	0.00	0.00	0.00	0.00	0.00
214 MATERIALES, ÚTILES Y EQUIPOS MENORES DE T		30,000.00	-30,000.00	0.00	0.00	0.00	0.00	0.00	0.00	0.00	0.00	0.00
215 MATERIAL IMPRESO E INFORMACIÓN DIGITAL		22,000.00	-22,000.00	0.00	0.00	0.00	0.00	0.00	0.00	0.00	0.00	0.00
341 SERVICIOS FINANCIEROS Y BANCARIOS		3,400.00	-3,400.00	0.00	0.00	0.00	0.00	0.00	0.00	0.00	0.00	0.00
375 VIÁTICOS EN EL PAÍS		10,853.00	-10,853.00	0.00	0.00	0.00	0.00	0.00	0.00	0.00	0.00	0.00
MP05 MANTENIMIENTO DE PIPAS PARA AGUA POTA		50,000.00	-50,000.00	0.00	0.00	0.00	0.00	0.00	0.00	0.00	0.00	0.00
<b>SRF2 RECURSO FEDERAL</b>		<b>50,000.00</b>	<b>-50,000.00</b>	<b>0.00</b>	<b>0.00</b>	<b>0.00</b>	<b>0.00</b>	<b>0.00</b>	<b>0.00</b>	<b>0.00</b>	<b>0.00</b>	<b>0.00</b>
355 REPARACIÓN Y MANTENIMIENTO DE EQUIPO DE		50,000.00	-50,000.00	0.00	0.00	0.00	0.00	0.00	0.00	0.00	0.00	0.00
RA04 REHABILITACION DE ALBERCA EN PARQUE LA		0.00	0.00	0.00	0.00	0.00	0.00	0.00	0.00	0.00	0.00	0.00
<b>SRF2 RECURSO FEDERAL</b>		<b>0.00</b>	<b>0.00</b>	<b>0.00</b>	<b>0.00</b>	<b>0.00</b>	<b>0.00</b>	<b>0.00</b>	<b>0.00</b>	<b>0.00</b>	<b>0.00</b>	<b>0.00</b>
622 EDIFICACIÓN NO HABITACIONAL		0.00	0.00	0.00	0.00	0.00	0.00	0.00	0.00	0.00	0.00	0.00
SP14 SEGURIDAD PUBLICA( SUELDOS, COMBUSTIBLI		957,934.85	-957,934.85	0.00	0.00	0.00	0.00	0.00	0.00	0.00	0.00	0.00
<b>SRF2 RECURSO FEDERAL</b>		<b>957,934.85</b>	<b>-957,934.85</b>	<b>0.00</b>	<b>0.00</b>	<b>0.00</b>	<b>0.00</b>	<b>0.00</b>	<b>0.00</b>	<b>0.00</b>	<b>0.00</b>	<b>0.00</b>
113 SUELDOS BASE AL PERSONAL PERMANENTE		750,000.00	-750,000.00	0.00	0.00	0.00	0.00	0.00	0.00	0.00	0.00	0.00
132 PRIMAS DE VACACIONES, DOMINICAL Y GRATIFI		107,520.00	-107,520.00	0.00	0.00	0.00	0.00	0.00	0.00	0.00	0.00	0.00
261 COMBUSTIBLES, LUBRICANTES Y ADITIVOS		88,626.85	-88,626.85	0.00	0.00	0.00	0.00	0.00	0.00	0.00	0.00	0.00
355 REPARACIÓN Y MANTENIMIENTO DE EQUIPO DE		8,656.00	-8,656.00	0.00	0.00	0.00	0.00	0.00	0.00	0.00	0.00	0.00
375 VIÁTICOS EN EL PAÍS		3,132.00	-3,132.00	0.00	0.00	0.00	0.00	0.00	0.00	0.00	0.00	0.00
O100 Obras y Acciones		0.00	7,424,241.00	7,424,241.00	7,424,241.00	0.00	7,424,241.00	0.00	0.00	7,419,143.64	7,419,143.64	5,097.36
O111 SUELDOS SEGURIDAD PUBLICA 2016		0.00	726,800.54	726,800.54	726,800.54	0.00	726,800.54	0.00	0.00	726,800.54	726,800.54	0.00
<b>SRF2 RECURSO FEDERAL</b>		<b>0.00</b>	<b>726,800.54</b>	<b>726,800.54</b>	<b>726,800.54</b>	<b>0.00</b>	<b>726,800.54</b>	<b>0.00</b>	<b>0.00</b>	<b>726,800.54</b>	<b>726,800.54</b>	<b>0.00</b>
113 SUELDOS BASE AL PERSONAL PERMANENTE		0.00	616,293.42	616,293.42	616,293.42	0.00	616,293.42	0.00	0.00	616,293.42	616,293.42	0.00
132 PRIMAS DE VACACIONES, DOMINICAL Y GRATIFI		0.00	110,507.12	110,507.12	110,507.12	0.00	110,507.12	0.00	0.00	110,507.12	110,507.12	0.00
O112 EQUIPAMIENTO SEGURIDAD PUBLICA 2016		0.00	142,420.17	142,420.17	142,420.17	0.00	142,420.17	0.00	0.00	142,420.17	142,420.17	0.00
<b>SRF2 RECURSO FEDERAL</b>		<b>0.00</b>	<b>142,420.17</b>	<b>142,420.17</b>	<b>142,420.17</b>	<b>0.00</b>	<b>142,420.17</b>	<b>0.00</b>	<b>0.00</b>	<b>142,420.17</b>	<b>142,420.17</b>	<b>0.00</b>

**Estado del Ejercicio del Presupuesto de Egresos por Unidad Responsable, Programa, Actividad, Partida Genérica y Fuente de Financiamiento**  
**SIN RAMO O DEPENDENCIA AL 31/dic/2016**  
(Cifras en pesos y centavos)

Ejercicio del Presupuesto Unidad Responsable, Programa, Actividad, Partida Genérica y Fuente de Financiamiento Nombre	Presupuesto	Ampliaciones/ (Reducciones)	Presupuesto		Presupuesto	Comprometido		Presupuesto	Cuentas		
	de Egresos Aprobado		Vigente	Comprometido	Disponble para Comprometer	Devengado	No Devengado	Sin Devengar	Ejercido	por Pagar (Deuda)	
	1	2	3	4	5=(3-4)	6	7=(4-6)	8=(3-6)	9	10	11=(6-10)
261 COMBUSTIBLES, LUBRICANTES Y ADITIVOS	0.00	91,735.17	91,735.17	91,735.17	0.00	91,735.17	0.00	0.00	91,735.17	91,735.17	0.00
271 VESTUARIO Y UNIFORMES	0.00	47,437.00	47,437.00	47,437.00	0.00	47,437.00	0.00	0.00	47,437.00	47,437.00	0.00
355 REPARACIÓN Y MANTENIMIENTO DE EQUIPO DE	0.00	3,248.00	3,248.00	3,248.00	0.00	3,248.00	0.00	0.00	3,248.00	3,248.00	0.00
375 VIÁTICOS EN EL PAÍS	0.00	0.00	0.00	0.00	0.00	0.00	0.00	0.00	0.00	0.00	0.00
0131 SUELDOS HOSPITAL Y BRIGADA MEDICA	0.00	651,859.09	651,859.09	651,859.09	0.00	651,859.09	0.00	0.00	651,859.09	651,859.09	0.00
<b>5RF2 RECURSO FEDERAL</b>	<b>0.00</b>	<b>651,859.09</b>	<b>651,859.09</b>	<b>651,859.09</b>	<b>0.00</b>	<b>651,859.09</b>	<b>0.00</b>	<b>0.00</b>	<b>651,859.09</b>	<b>651,859.09</b>	<b>0.00</b>
113 SUELDOS BASE AL PERSONAL PERMANENTE	0.00	550,707.55	550,707.55	550,707.55	0.00	550,707.55	0.00	0.00	550,707.55	550,707.55	0.00
132 PRIMAS DE VACACIONES, DOMINICAL Y GRATIFI	0.00	101,151.54	101,151.54	101,151.54	0.00	101,151.54	0.00	0.00	101,151.54	101,151.54	0.00
0151 GASTOS INDIRECTOS	0.00	93,298.44	93,298.44	93,298.44	0.00	93,298.44	0.00	0.00	93,298.44	93,298.44	0.00
<b>5RF2 RECURSO FEDERAL</b>	<b>0.00</b>	<b>93,298.44</b>	<b>93,298.44</b>	<b>93,298.44</b>	<b>0.00</b>	<b>93,298.44</b>	<b>0.00</b>	<b>0.00</b>	<b>93,298.44</b>	<b>93,298.44</b>	<b>0.00</b>
211 MATERIALES, ÚTILES Y EQUIPOS MENORES DE C	0.00	24,711.26	24,711.26	24,711.26	0.00	24,711.26	0.00	0.00	24,711.26	24,711.26	0.00
212 MATERIALES Y ÚTILES DE IMPRESIÓN Y REPROI	0.00	0.00	0.00	0.00	0.00	0.00	0.00	0.00	0.00	0.00	0.00
214 MATERIALES, ÚTILES Y EQUIPOS MENORES DE T	0.00	14,670.00	14,670.00	14,670.00	0.00	14,670.00	0.00	0.00	14,670.00	14,670.00	0.00
215 MATERIAL IMPRESO E INFORMACIÓN DIGITAL	0.00	0.00	0.00	0.00	0.00	0.00	0.00	0.00	0.00	0.00	0.00
341 SERVICIOS FINANCIEROS Y BANCARIOS	0.00	2,536.60	2,536.60	2,536.60	0.00	2,536.60	0.00	0.00	2,536.60	2,536.60	0.00
375 VIÁTICOS EN EL PAÍS	0.00	0.00	0.00	0.00	0.00	0.00	0.00	0.00	0.00	0.00	0.00
511 MUEBLES DE OFICINA Y ESTANTERÍA	0.00	0.00	0.00	0.00	0.00	0.00	0.00	0.00	0.00	0.00	0.00
515 EQUIPO DE CÓMPUTO Y DE TECNOLOGÍAS DE L	0.00	25,677.60	25,677.60	25,677.60	0.00	25,677.60	0.00	0.00	25,677.60	25,677.60	0.00
523 CÁMARAS FOTOGRÁFICAS Y DE VIDEO	0.00	10,177.98	10,177.98	10,177.98	0.00	10,177.98	0.00	0.00	10,177.98	10,177.98	0.00
567 HERRAMIENTAS Y MÁQUINAS-HERRAMIENTA	0.00	15,525.00	15,525.00	15,525.00	0.00	15,525.00	0.00	0.00	15,525.00	15,525.00	0.00
0152 VERIFICACION Y FISCALIZACION DE OBRAS C	0.00	15,238.22	15,238.22	15,238.22	0.00	15,238.22	0.00	0.00	15,238.22	15,238.22	0.00
<b>5RF2 RECURSO FEDERAL</b>	<b>0.00</b>	<b>15,238.22</b>	<b>15,238.22</b>	<b>15,238.22</b>	<b>0.00</b>	<b>15,238.22</b>	<b>0.00</b>	<b>0.00</b>	<b>15,238.22</b>	<b>15,238.22</b>	<b>0.00</b>
331 SERVICIOS LEGALES, DE CONTABILIDAD, AUDIT	0.00	4,239.22	4,239.22	4,239.22	0.00	4,239.22	0.00	0.00	4,239.22	4,239.22	0.00
515 EQUIPO DE CÓMPUTO Y DE TECNOLOGÍAS DE L	0.00	10,999.00	10,999.00	10,999.00	0.00	10,999.00	0.00	0.00	10,999.00	10,999.00	0.00
0171 REHABILITACION DE RELLENO SANITARIO V A	0.00	150,000.00	150,000.00	150,000.00	0.00	150,000.00	0.00	0.00	150,000.00	150,000.00	0.00
<b>5RF2 RECURSO FEDERAL</b>	<b>0.00</b>	<b>150,000.00</b>	<b>150,000.00</b>	<b>150,000.00</b>	<b>0.00</b>	<b>150,000.00</b>	<b>0.00</b>	<b>0.00</b>	<b>150,000.00</b>	<b>150,000.00</b>	<b>0.00</b>
626 OTRAS CONSTRUCCIONES DE INGENIERÍA CIVIL	0.00	150,000.00	150,000.00	150,000.00	0.00	150,000.00	0.00	0.00	150,000.00	150,000.00	0.00
0191 REHAB Y AMPLIACION DE RED DE DRENAJE S	0.00	19,173.00	19,173.00	19,173.00	0.00	19,173.00	0.00	0.00	19,173.00	19,173.00	0.00
<b>5RF2 RECURSO FEDERAL</b>	<b>0.00</b>	<b>19,173.00</b>	<b>19,173.00</b>	<b>19,173.00</b>	<b>0.00</b>	<b>19,173.00</b>	<b>0.00</b>	<b>0.00</b>	<b>19,173.00</b>	<b>19,173.00</b>	<b>0.00</b>
241 PRODUCTOS MINERALES NO METÁLICOS	0.00	1,288.00	1,288.00	1,288.00	0.00	1,288.00	0.00	0.00	1,288.00	1,288.00	0.00
242 CEMENTO Y PRODUCTOS DE CONCRETO	0.00	2,544.00	2,544.00	2,544.00	0.00	2,544.00	0.00	0.00	2,544.00	2,544.00	0.00
247 ARTÍCULOS METÁLICOS PARA LA CONSTRUCCIÓ	0.00	4,569.00	4,569.00	4,569.00	0.00	4,569.00	0.00	0.00	4,569.00	4,569.00	0.00
256 FIBRAS SINTÉTICAS, HULES, PLÁSTICOS Y DERIV	0.00	10,772.00	10,772.00	10,772.00	0.00	10,772.00	0.00	0.00	10,772.00	10,772.00	0.00
0211 PAGO RECIBOS DE ALUMBRADO PUBLICO 2016	0.00	2,132,327.17	2,132,327.17	2,132,327.17	0.00	2,132,327.17	0.00	0.00	2,127,229.81	2,127,229.81	5,097.36
<b>5RF2 RECURSO FEDERAL</b>	<b>0.00</b>	<b>2,132,327.17</b>	<b>2,132,327.17</b>	<b>2,132,327.17</b>	<b>0.00</b>	<b>2,132,327.17</b>	<b>0.00</b>	<b>0.00</b>	<b>2,127,229.81</b>	<b>2,127,229.81</b>	<b>5,097.36</b>
311 ENERGÍA ELÉCTRICA	0.00	2,132,327.17	2,132,327.17	2,132,327.17	0.00	2,132,327.17	0.00	0.00	2,127,229.81	2,127,229.81	5,097.36
0216 REHABILITACION DE ALBERCA EN PARQUE LA	0.00	45,243.61	45,243.61	45,243.61	0.00	45,243.61	0.00	0.00	45,243.61	45,243.61	0.00
<b>5RF2 RECURSO FEDERAL</b>	<b>0.00</b>	<b>45,243.61</b>	<b>45,243.61</b>	<b>45,243.61</b>	<b>0.00</b>	<b>45,243.61</b>	<b>0.00</b>	<b>0.00</b>	<b>45,243.61</b>	<b>45,243.61</b>	<b>0.00</b>
622 EDIFICACIÓN NO HABITACIONAL	0.00	45,243.61	45,243.61	45,243.61	0.00	45,243.61	0.00	0.00	45,243.61	45,243.61	0.00
0220 ADQUISICION DE SEÑALECTICA	0.00	0.00	0.00	0.00	0.00	0.00	0.00	0.00	0.00	0.00	0.00
<b>5RF2 RECURSO FEDERAL</b>	<b>0.00</b>	<b>0.00</b>	<b>0.00</b>	<b>0.00</b>	<b>0.00</b>	<b>0.00</b>	<b>0.00</b>	<b>0.00</b>	<b>0.00</b>	<b>0.00</b>	<b>0.00</b>
615 CONSTRUCCIÓN DE VÍAS DE COMUNICACIÓN	0.00	0.00	0.00	0.00	0.00	0.00	0.00	0.00	0.00	0.00	0.00
0221 ADQUISICIÓN DE PINTURA PARA SEÑALECTIC	0.00	25,056.00	25,056.00	25,056.00	0.00	25,056.00	0.00	0.00	25,056.00	25,056.00	0.00
<b>5RF2 RECURSO FEDERAL</b>	<b>0.00</b>	<b>25,056.00</b>	<b>25,056.00</b>	<b>25,056.00</b>	<b>0.00</b>	<b>25,056.00</b>	<b>0.00</b>	<b>0.00</b>	<b>25,056.00</b>	<b>25,056.00</b>	<b>0.00</b>

Estado del Ejercicio del Presupuesto de Egresos por Unidad Responsable, Programa, Actividad, Partida Genérica y Fuente de Financiamiento

SIN RAMO O DEPENDENCIA AL 31/dic/2016

(Cifras en pesos y centavos)

Ejercicio del Presupuesto Unidad Responsable, Programa, Actividad, Partida Genérica y Fuente de Financiamiento	Presupuesto de Egresos Aprobado	Ampliaciones/ (Reducciones)	Presupuesto		Presupuesto Disponble para Comprometer	Comprometido		Presupuesto Sin Devengar	Presupuesto		Cuentas por Pagar (Deuda)
			Vigente	Comprometido		Devengado	No Devengado		Ejercido	Pagado	
Nombre	1	2	3	4	5=(3-4)	6	7=(4-6)	8=(3-6)	9	10	11=(6-10)
249 OTROS MATERIALES Y ARTÍCULOS DE CONSTRUCCIÓN	0.00	25,056.00	25,056.00	25,056.00	0.00	25,056.00	0.00	0.00	25,056.00	25,056.00	0.00
0227 REHABILITACION DE CALLES A BASE DE ASFA	0.00	50,999.00	50,999.00	50,999.00	0.00	50,999.00	0.00	0.00	50,999.00	50,999.00	0.00
<b>5RF2 RECURSO FEDERAL</b>	<b>0.00</b>	<b>50,999.00</b>	<b>50,999.00</b>	<b>50,999.00</b>	<b>0.00</b>	<b>50,999.00</b>	<b>0.00</b>	<b>0.00</b>	<b>50,999.00</b>	<b>50,999.00</b>	<b>0.00</b>
615 CONSTRUCCIÓN DE VÍAS DE COMUNICACIÓN	0.00	50,999.00	50,999.00	50,999.00	0.00	50,999.00	0.00	0.00	50,999.00	50,999.00	0.00
0252 COMBUSTIBLE PARA ABASTO DE AGUA POTABLE	0.00	154,291.00	154,291.00	154,291.00	0.00	154,291.00	0.00	0.00	154,291.00	154,291.00	0.00
<b>5RF2 RECURSO FEDERAL</b>	<b>0.00</b>	<b>154,291.00</b>	<b>154,291.00</b>	<b>154,291.00</b>	<b>0.00</b>	<b>154,291.00</b>	<b>0.00</b>	<b>0.00</b>	<b>154,291.00</b>	<b>154,291.00</b>	<b>0.00</b>
261 COMBUSTIBLES, LUBRICANTES Y ADITIVOS	0.00	154,291.00	154,291.00	154,291.00	0.00	154,291.00	0.00	0.00	154,291.00	154,291.00	0.00
0253 PAGO DE RECIBOS DE AGUA POTABLE CAB	0.00	1,144,182.00	1,144,182.00	1,144,182.00	0.00	1,144,182.00	0.00	0.00	1,144,182.00	1,144,182.00	0.00
<b>5RF2 RECURSO FEDERAL</b>	<b>0.00</b>	<b>1,144,182.00</b>	<b>1,144,182.00</b>	<b>1,144,182.00</b>	<b>0.00</b>	<b>1,144,182.00</b>	<b>0.00</b>	<b>0.00</b>	<b>1,144,182.00</b>	<b>1,144,182.00</b>	<b>0.00</b>
311 ENERGÍA ELÉCTRICA	0.00	1,144,182.00	1,144,182.00	1,144,182.00	0.00	1,144,182.00	0.00	0.00	1,144,182.00	1,144,182.00	0.00
0258 ADQ DE MATERIALES PARA CONST DE BASE P	0.00	5,359.00	5,359.00	5,359.00	0.00	5,359.00	0.00	0.00	5,359.00	5,359.00	0.00
<b>4RP1 RECURSOS PROPIOS</b>	<b>0.00</b>	<b>1,104.00</b>	<b>1,104.00</b>	<b>1,104.00</b>	<b>0.00</b>	<b>1,104.00</b>	<b>0.00</b>	<b>0.00</b>	<b>1,104.00</b>	<b>1,104.00</b>	<b>0.00</b>
242 CEMENTO Y PRODUCTOS DE CONCRETO	0.00	1,104.00	1,104.00	1,104.00	0.00	1,104.00	0.00	0.00	1,104.00	1,104.00	0.00
<b>5RF2 RECURSO FEDERAL</b>	<b>0.00</b>	<b>4,255.00</b>	<b>4,255.00</b>	<b>4,255.00</b>	<b>0.00</b>	<b>4,255.00</b>	<b>0.00</b>	<b>0.00</b>	<b>4,255.00</b>	<b>4,255.00</b>	<b>0.00</b>
241 PRODUCTOS MINERALES NO METÁLICOS	0.00	3,917.00	3,917.00	3,917.00	0.00	3,917.00	0.00	0.00	3,917.00	3,917.00	0.00
247 ARTÍCULOS METÁLICOS PARA LA CONSTRUCCIÓN	0.00	308.00	308.00	308.00	0.00	308.00	0.00	0.00	308.00	308.00	0.00
256 FIBRAS SINTÉTICAS, HULES, PLÁSTICOS Y DERIV	0.00	30.00	30.00	30.00	0.00	30.00	0.00	0.00	30.00	30.00	0.00
0259 ADQ DE MATERIALES PARA CONST DE BASE P	0.00	0.00	0.00	0.00	0.00	0.00	0.00	0.00	0.00	0.00	0.00
<b>5RF2 RECURSO FEDERAL</b>	<b>0.00</b>	<b>0.00</b>	<b>0.00</b>	<b>0.00</b>	<b>0.00</b>	<b>0.00</b>	<b>0.00</b>	<b>0.00</b>	<b>0.00</b>	<b>0.00</b>	<b>0.00</b>
256 FIBRAS SINTÉTICAS, HULES, PLÁSTICOS Y DERIV	0.00	0.00	0.00	0.00	0.00	0.00	0.00	0.00	0.00	0.00	0.00
0260 ADQ DE MATERIALES PARA CONST DE BASE P	0.00	6,688.00	6,688.00	6,688.00	0.00	6,688.00	0.00	0.00	6,688.00	6,688.00	0.00
<b>5RF2 RECURSO FEDERAL</b>	<b>0.00</b>	<b>6,688.00</b>	<b>6,688.00</b>	<b>6,688.00</b>	<b>0.00</b>	<b>6,688.00</b>	<b>0.00</b>	<b>0.00</b>	<b>6,688.00</b>	<b>6,688.00</b>	<b>0.00</b>
241 PRODUCTOS MINERALES NO METÁLICOS	0.00	4,514.00	4,514.00	4,514.00	0.00	4,514.00	0.00	0.00	4,514.00	4,514.00	0.00
242 CEMENTO Y PRODUCTOS DE CONCRETO	0.00	1,010.00	1,010.00	1,010.00	0.00	1,010.00	0.00	0.00	1,010.00	1,010.00	0.00
244 MADERA Y PRODUCTOS DE MADERA	0.00	72.00	72.00	72.00	0.00	72.00	0.00	0.00	72.00	72.00	0.00
247 ARTÍCULOS METÁLICOS PARA LA CONSTRUCCIÓN	0.00	1,076.00	1,076.00	1,076.00	0.00	1,076.00	0.00	0.00	1,076.00	1,076.00	0.00
249 OTROS MATERIALES Y ARTÍCULOS DE CONSTRUCCIÓN	0.00	16.00	16.00	16.00	0.00	16.00	0.00	0.00	16.00	16.00	0.00
256 FIBRAS SINTÉTICAS, HULES, PLÁSTICOS Y DERIV	0.00	0.00	0.00	0.00	0.00	0.00	0.00	0.00	0.00	0.00	0.00
0261 PROG REGULARIZACION DE PAGO DE DERECHOS	0.00	77,409.00	77,409.00	77,409.00	0.00	77,409.00	0.00	0.00	77,409.00	77,409.00	0.00
<b>5RF2 RECURSO FEDERAL</b>	<b>0.00</b>	<b>77,409.00</b>	<b>77,409.00</b>	<b>77,409.00</b>	<b>0.00</b>	<b>77,409.00</b>	<b>0.00</b>	<b>0.00</b>	<b>77,409.00</b>	<b>77,409.00</b>	<b>0.00</b>
392 IMPUESTOS Y DERECHOS	0.00	77,409.00	77,409.00	77,409.00	0.00	77,409.00	0.00	0.00	77,409.00	77,409.00	0.00
0291 REHABILITACION DE TECHOS	0.00	116,197.14	116,197.14	116,197.14	0.00	116,197.14	0.00	0.00	116,197.14	116,197.14	0.00
<b>5RF2 RECURSO FEDERAL</b>	<b>0.00</b>	<b>116,197.14</b>	<b>116,197.14</b>	<b>116,197.14</b>	<b>0.00</b>	<b>116,197.14</b>	<b>0.00</b>	<b>0.00</b>	<b>116,197.14</b>	<b>116,197.14</b>	<b>0.00</b>
241 PRODUCTOS MINERALES NO METÁLICOS	0.00	42,475.14	42,475.14	42,475.14	0.00	42,475.14	0.00	0.00	42,475.14	42,475.14	0.00
242 CEMENTO Y PRODUCTOS DE CONCRETO	0.00	50,612.00	50,612.00	50,612.00	0.00	50,612.00	0.00	0.00	50,612.00	50,612.00	0.00
247 ARTÍCULOS METÁLICOS PARA LA CONSTRUCCIÓN	0.00	23,110.00	23,110.00	23,110.00	0.00	23,110.00	0.00	0.00	23,110.00	23,110.00	0.00
0311 ADQUISICION DE CINTILLA PARA SISTEMAS D	0.00	464,754.63	464,754.63	464,754.63	0.00	464,754.63	0.00	0.00	464,754.63	464,754.63	0.00
<b>5RF2 RECURSO FEDERAL</b>	<b>0.00</b>	<b>464,754.63</b>	<b>464,754.63</b>	<b>464,754.63</b>	<b>0.00</b>	<b>464,754.63</b>	<b>0.00</b>	<b>0.00</b>	<b>464,754.63</b>	<b>464,754.63</b>	<b>0.00</b>
632 EJECUCIÓN DE PROYECTOS PRODUCTIVOS NO I	0.00	464,754.63	464,754.63	464,754.63	0.00	464,754.63	0.00	0.00	464,754.63	464,754.63	0.00
0312 CONVENIO CON SEDARH	0.00	200,000.00	200,000.00	200,000.00	0.00	200,000.00	0.00	0.00	200,000.00	200,000.00	0.00
<b>4RP1 RECURSOS PROPIOS</b>	<b>0.00</b>	<b>0.00</b>	<b>0.00</b>	<b>12,270.62</b>	<b>-12,270.62</b>	<b>12,270.62</b>	<b>0.00</b>	<b>-12,270.62</b>	<b>12,270.62</b>	<b>12,270.62</b>	<b>0.00</b>
357 INSTALACIÓN, REPARACIÓN Y MANTENIMIENTO	0.00	0.00	0.00	12,270.62	-12,270.62	12,270.62	0.00	-12,270.62	12,270.62	12,270.62	0.00
<b>5RF2 RECURSO FEDERAL</b>	<b>0.00</b>	<b>200,000.00</b>	<b>200,000.00</b>	<b>187,729.38</b>	<b>12,270.62</b>	<b>187,729.38</b>	<b>0.00</b>	<b>12,270.62</b>	<b>187,729.38</b>	<b>187,729.38</b>	<b>0.00</b>
261 COMBUSTIBLES, LUBRICANTES Y ADITIVOS	0.00	125,696.19	125,696.19	125,696.19	0.00	125,696.19	0.00	0.00	125,696.19	125,696.19	0.00



## Estado del Ejercicio del Presupuesto de Egresos por Unidad Responsable, Programa, Actividad, Partida Genérica y Fuente de Financiamiento

SIN RAMO O DEPENDENCIA AL 31/dic/2016

(Cifras en pesos y centavos)

Ejercicio del Presupuesto Unidad Responsable, Programa, Actividad, Partida Genérica y Fuente de Financiamiento	Presupuesto de Egresos Aprobado	Ampliaciones/ (Reducciones)	Presupuesto		Presupuesto Disponible para Comprometer	Comprometido		Presupuesto Sin Devengar	Cuentas por Pagar (Deuda)		
			Vigente	Comprometido		Devengado	No Devengado		Ejercido	Pagado	
Nombre	1	2	3	4	5=(3-4)	6	7=(4-6)	8=(3-6)	9	10	11=(6-10)
357 INSTALACIÓN, REPARACIÓN Y MANTENIMIENT	0.00	74,303.81	74,303.81	62,033.19	12,270.62	62,033.19	0.00	12,270.62	62,033.19	62,033.19	0.00
O313 CONVENIO CON SEDARH (MUNICIPIO PROYEC	0.00	200,000.00	200,000.00	200,000.00	0.00	200,000.00	0.00	200,000.00	200,000.00	200,000.00	0.00
<b>SRF2 RECURSO FEDERAL</b>	<b>0.00</b>	<b>200,000.00</b>	<b>200,000.00</b>	<b>200,000.00</b>	<b>0.00</b>	<b>200,000.00</b>	<b>0.00</b>	<b>0.00</b>	<b>200,000.00</b>	<b>200,000.00</b>	<b>0.00</b>
632 EJECUCIÓN DE PROYECTOS PRODUCTIVOS NO I	0.00	200,000.00	200,000.00	200,000.00	0.00	200,000.00	0.00	200,000.00	200,000.00	200,000.00	0.00
O315 CONVENIO SANIDAD VEGETAL	0.00	60,000.00	60,000.00	60,000.00	0.00	60,000.00	0.00	60,000.00	60,000.00	60,000.00	0.00
<b>SRF2 RECURSO FEDERAL</b>	<b>0.00</b>	<b>60,000.00</b>	<b>60,000.00</b>	<b>60,000.00</b>	<b>0.00</b>	<b>60,000.00</b>	<b>0.00</b>	<b>0.00</b>	<b>60,000.00</b>	<b>60,000.00</b>	<b>0.00</b>
632 EJECUCIÓN DE PROYECTOS PRODUCTIVOS NO I	0.00	60,000.00	60,000.00	60,000.00	0.00	60,000.00	0.00	60,000.00	60,000.00	60,000.00	0.00
O331 CONSTRUCCION DE SERV SANITARIOS EN LA U	0.00	22,917.00	22,917.00	22,917.00	0.00	22,917.00	0.00	22,917.00	22,917.00	22,917.00	0.00
<b>SRF2 RECURSO FEDERAL</b>	<b>0.00</b>	<b>22,917.00</b>	<b>22,917.00</b>	<b>22,917.00</b>	<b>0.00</b>	<b>22,917.00</b>	<b>0.00</b>	<b>0.00</b>	<b>22,917.00</b>	<b>22,917.00</b>	<b>0.00</b>
622 EDIFICACIÓN NO HABITACIONAL	0.00	22,917.00	22,917.00	22,917.00	0.00	22,917.00	0.00	22,917.00	22,917.00	22,917.00	0.00
O333 CONSTRUCCION DE TECHADO EN ALBERCA E	0.00	139,200.00	139,200.00	139,200.00	0.00	139,200.00	0.00	139,200.00	139,200.00	139,200.00	0.00
<b>SRF2 RECURSO FEDERAL</b>	<b>0.00</b>	<b>139,200.00</b>	<b>139,200.00</b>	<b>139,200.00</b>	<b>0.00</b>	<b>139,200.00</b>	<b>0.00</b>	<b>0.00</b>	<b>139,200.00</b>	<b>139,200.00</b>	<b>0.00</b>
622 EDIFICACIÓN NO HABITACIONAL	0.00	139,200.00	139,200.00	139,200.00	0.00	139,200.00	0.00	139,200.00	139,200.00	139,200.00	0.00
O334 CONSTRUCCION DE GRADAS EN CAMPO DE FU	0.00	106,361.69	106,361.69	106,361.69	0.00	106,361.69	0.00	106,361.69	106,361.69	106,361.69	0.00
<b>SRF2 RECURSO FEDERAL</b>	<b>0.00</b>	<b>106,361.69</b>	<b>106,361.69</b>	<b>106,361.69</b>	<b>0.00</b>	<b>106,361.69</b>	<b>0.00</b>	<b>0.00</b>	<b>106,361.69</b>	<b>106,361.69</b>	<b>0.00</b>
622 EDIFICACIÓN NO HABITACIONAL	0.00	106,361.69	106,361.69	106,361.69	0.00	106,361.69	0.00	106,361.69	106,361.69	106,361.69	0.00
O335 CONSTRUCCION DE BARRA PERIMETRAL EN P	0.00	580,736.31	580,736.31	580,736.31	0.00	580,736.31	0.00	580,736.31	580,736.31	580,736.31	0.00
<b>SRF2 RECURSO FEDERAL</b>	<b>0.00</b>	<b>580,736.31</b>	<b>580,736.31</b>	<b>580,736.31</b>	<b>0.00</b>	<b>580,736.31</b>	<b>0.00</b>	<b>0.00</b>	<b>580,736.31</b>	<b>580,736.31</b>	<b>0.00</b>
622 EDIFICACIÓN NO HABITACIONAL	0.00	580,736.31	580,736.31	580,736.31	0.00	580,736.31	0.00	580,736.31	580,736.31	580,736.31	0.00
O371 CONSTRUCCION DE ASTA BANDERA EN PLAZA	0.00	11,074.00	11,074.00	11,074.00	0.00	11,074.00	0.00	11,074.00	11,074.00	11,074.00	0.00
<b>SRF2 RECURSO FEDERAL</b>	<b>0.00</b>	<b>11,074.00</b>	<b>11,074.00</b>	<b>11,074.00</b>	<b>0.00</b>	<b>11,074.00</b>	<b>0.00</b>	<b>0.00</b>	<b>11,074.00</b>	<b>11,074.00</b>	<b>0.00</b>
612 EDIFICACIÓN NO HABITACIONAL	0.00	11,074.00	11,074.00	11,074.00	0.00	11,074.00	0.00	11,074.00	11,074.00	11,074.00	0.00
O372 CONSTRUCCION DE PLAZA CIVICA EN ESCUEL	0.00	41,325.99	41,325.99	41,325.99	0.00	41,325.99	0.00	41,325.99	41,325.99	41,325.99	0.00
<b>SRF2 RECURSO FEDERAL</b>	<b>0.00</b>	<b>41,325.99</b>	<b>41,325.99</b>	<b>41,325.99</b>	<b>0.00</b>	<b>41,325.99</b>	<b>0.00</b>	<b>0.00</b>	<b>41,325.99</b>	<b>41,325.99</b>	<b>0.00</b>
241 PRODUCTOS MINERALES NO METÁLICOS	0.00	23,860.00	23,860.00	23,860.00	0.00	23,860.00	0.00	23,860.00	23,860.00	23,860.00	0.00
242 CEMENTO Y PRODUCTOS DE CONCRETO	0.00	17,465.99	17,465.99	17,465.99	0.00	17,465.99	0.00	17,465.99	17,465.99	17,465.99	0.00
O374 CONSTRUCCION DE BIBLIOTECA EN ESC TELE	0.00	41,330.00	41,330.00	41,330.00	0.00	41,330.00	0.00	41,330.00	41,330.00	41,330.00	0.00
<b>SRF2 RECURSO FEDERAL</b>	<b>0.00</b>	<b>41,330.00</b>	<b>41,330.00</b>	<b>41,330.00</b>	<b>0.00</b>	<b>41,330.00</b>	<b>0.00</b>	<b>0.00</b>	<b>41,330.00</b>	<b>41,330.00</b>	<b>0.00</b>
241 PRODUCTOS MINERALES NO METÁLICOS	0.00	11,978.00	11,978.00	11,978.00	0.00	11,978.00	0.00	11,978.00	11,978.00	11,978.00	0.00
242 CEMENTO Y PRODUCTOS DE CONCRETO	0.00	13,642.00	13,642.00	13,642.00	0.00	13,642.00	0.00	13,642.00	13,642.00	13,642.00	0.00
243 CAL, YESO Y PRODUCTOS DE YESO	0.00	80.00	80.00	80.00	0.00	80.00	0.00	80.00	80.00	80.00	0.00
246 MATERIAL ELÉCTRICO Y ELECTRÓNICO	0.00	12.00	12.00	12.00	0.00	12.00	0.00	12.00	12.00	12.00	0.00
247 ARTÍCULOS METÁLICOS PARA LA CONSTRUCCIÓ	0.00	15,618.00	15,618.00	15,618.00	0.00	15,618.00	0.00	15,618.00	15,618.00	15,618.00	0.00
S100 Asistencia Social	0.00	100,000.00	100,000.00	100,000.00	0.00	100,000.00	0.00	100,000.00	100,000.00	100,000.00	0.00
S105 AYUDA EN EDUCACION BASICA	0.00	0.00	0.00	0.00	0.00	0.00	0.00	0.00	0.00	0.00	0.00
<b>SRF2 RECURSO FEDERAL</b>	<b>0.00</b>	<b>0.00</b>	<b>0.00</b>	<b>0.00</b>	<b>0.00</b>	<b>0.00</b>	<b>0.00</b>	<b>0.00</b>	<b>0.00</b>	<b>0.00</b>	<b>0.00</b>
441 AYUDAS SOCIALES A PERSONAS	0.00	0.00	0.00	0.00	0.00	0.00	0.00	0.00	0.00	0.00	0.00
S112 AYUDA A GRUPOS VULNERABLES	0.00	100,000.00	100,000.00	100,000.00	0.00	100,000.00	0.00	100,000.00	100,000.00	100,000.00	0.00
<b>SRF2 RECURSO FEDERAL</b>	<b>0.00</b>	<b>100,000.00</b>	<b>100,000.00</b>	<b>100,000.00</b>	<b>0.00</b>	<b>100,000.00</b>	<b>0.00</b>	<b>0.00</b>	<b>100,000.00</b>	<b>100,000.00</b>	<b>0.00</b>
441 AYUDAS SOCIALES A PERSONAS	0.00	100,000.00	100,000.00	100,000.00	0.00	100,000.00	0.00	100,000.00	100,000.00	100,000.00	0.00
<b>04 Otros</b>	<b>800,000.00</b>	<b>1,655,442.65</b>	<b>2,455,442.65</b>	<b>2,425,836.21</b>	<b>29,606.44</b>	<b>2,425,836.21</b>	<b>0.00</b>	<b>29,606.44</b>	<b>2,425,836.21</b>	<b>2,425,836.21</b>	<b>0.00</b>
O100 Obras y Acciones	0.00	2,455,352.97	2,455,352.97	2,425,752.96	29,600.01	2,425,752.96	0.00	29,600.01	2,425,752.96	2,425,752.96	0.00



**Estado del Ejercicio del Presupuesto de Egresos por Unidad Responsable, Programa, Actividad, Partida Genérica y Fuente de Financiamiento**

SIN RAMO O DEPENDENCIA AL 31/dic/2016

(Cifras en pesos y centavos)

Ejercicio del Presupuesto Unidad Responsable, Programa, Actividad, Partida Genérica y Fuente de Financiamiento Nombre	Presupuesto	Ampliaciones/ Reducciones	Presupuesto		Presupuesto	Comprometido		Presupuesto	Cuentas		
	de Egresos Aprobado	(Reducciones)	Vigente	Comprometido	Disponble para Comprometer	Devengado	No Devengado	Sin Devengar	Ejercido	Pagado	por Pagar (Deuda)
	1	2	3	4	5=(3-4)	6	7=(4-6)	8=(3-6)	9	10	11=(6-10)
Total =>	48,783,190.00	290,155.52	49,073,345.52	48,769,943.82	303,401.70	48,769,943.82	0.00	303,401.70	48,373,235.59	48,373,235.59	396,708.23

**Cuenta Pública 2016**  
**Estado Analítico de la Deuda y Otros Pasivos**  
**Del 1 de enero al 31 de diciembre de 2016**  
**(Pesos)**

Ente Público: Poder Ejecutivo

Denominación de las Deudas	Moneda de Contratación	Institución o País Acreedor	Saldo Inicial del Periodo	Saldo Final del Periodo
<b>DEUDA PÚBLICA</b>				
<b>Corto Plazo</b>				
<b>Deuda Interna</b>				
Instituciones de Crédito			0	0
Títulos y Valores			0	0
Arrendamientos Financieros			0	0
<b>Deuda Externa</b>				
Organismos Financieros Internacionales			0	0
Deuda Bilateral			0	0
Títulos y Valores			0	0
Arrendamientos Financieros			0	0
<b>Subtotal a Corto Plazo</b>			<b>0</b>	<b>0</b>
<b>Largo Plazo</b>				
<b>Deuda Interna</b>				
Instituciones de Crédito			0	0
Títulos y Valores			0	0
Arrendamientos Financieros			0	0
<b>Deuda Externa</b>				
Organismos Financieros Internacionales			0	0
Deuda Bilateral			0	0
Títulos y Valores			0	0
Arrendamientos Financieros			0	0
<b>Subtotal a Largo Plazo</b>			<b>0</b>	<b>0</b>
<b>Otros Pasivos</b>	Pesos	México	<b>19,651,466</b>	<b>17,087,551</b>
<b>Total de Deuda y Otros Pasivos</b>			<b>19,651,466</b>	<b>17,087,551</b>

Bajo protesta de decir verdad declaramos que los Estados Financieros y sus Notas son razonablemente correctos y responsabilidad del emisor

Ing. Juan Jesús Silverio Gámez Ponce  
 Presidente Municipal

C.P. Pascasio Melo Soto  
 Tesorero

C. Juan Galaviz Alfaro  
 Regidor de Hacienda

**ALFONSO SERRA**  
 SINDICO MUNICIPAL  
**SÍNDICO MUNICIPAL**  
 SUMANDO VOLUNTADES POR ADMINISTRACION  
 Villa de Arriaga 2016 - 2018

**PRESIDENCIA**

**TESORERÍA**

**Cuenta Pública 2016**  
**MUNICIPIO DE VILLA DE ARISTA**  
**Endeudamiento Neto**  
**Del 1 de enero al 31 de diciembre de 2016**

Identificación de Crédito o Instrumento	Contratación/Colocación A	Amortización B	Endeudamiento Neto C = A - B
<b>Creditos Bancarios</b>			
			0
			0
			0
			0
			0
			0
			0
			0
			0
			0
<b>Total Créditos Bancarios</b>	<b>0</b>	<b>0</b>	<b>0</b>

<b>Otros Instrumentos de Deuda</b>			
			0
			0
			0
			0
			0
			0
			0
			0
			0
			0
			0
<b>Total Otros Instrumentos de Deuda</b>	<b>PRESIDENCIA</b>	<b>0</b>	<b>0</b>
<b>TOTAL</b>		<b>0</b>	<b>0</b>

**Ing. Juan Jesús Siverio Gómez Ponce**  
**Presidente Municipal**

**C.P. Pascado Nieto Soto**  
**Tesorero Municipal**

**Lic. Juan José Serna Almontarez**  
**Síndico Municipal**

**C. Juan Galaviz Alzaro**  
**Regidor de Hacienda**

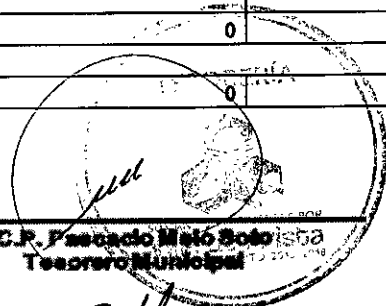
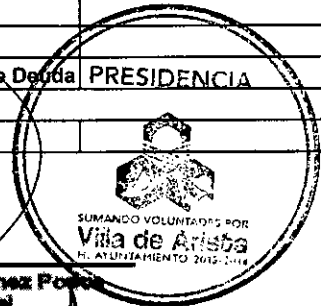
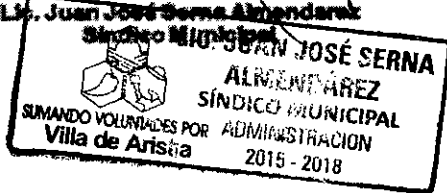

**Cuenta Pública 2016**  
**MUNICIPIO DE VILLA DE ARISTA**  
**Intereses de la Deuda**  
**Del 1 de enero al 31 de diciembre de 2016**

Identificación de Crédito o Instrumento	Devengado	Pagado
<b>Créditos Bancarios</b>		
<b>Total de intereses de Créditos Bancarios</b>	<b>0</b>	<b>0</b>

<b>Otros Instrumentos de Deuda</b>		
<b>Total de intereses de Otros Instrumentos de Deuda</b>	<b>0</b>	<b>0</b>
<b>TOTAL PRESIDENCIA</b>	<b>0</b>	<b>0</b>

**Ing. Juan Jesús Siverio Gómez Parra**  
**Presidente Municipal**

**C.P. Pascacio Melo Soto**  
**Tesorero Municipal**

**Lic. Juan José Serna Almaguer**  
**Síndico Municipal**

**C. Juan Galavz Alfaro**  
**Regidor de Hacienda**

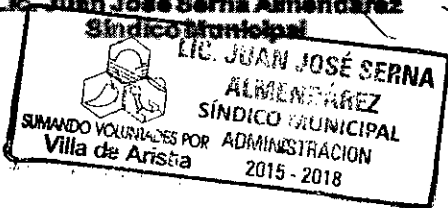

**PROYECTO DE PRESUPUESTO DE EGRESOS 2016**

Municipio de Nnnnnn, S.L.P.

**FICHA TECNICA**

Alineación con el PND y sus Programas

Plan Nacional de Desarrollo

Eje de política pública al que contribuye el Pp	Mexico en paz
Objetivo de eje de política pública al que contribuye el Pp	Promover y fortalecer la gobernabilidad democrática.

**Matriz de Indicadores para Resultados**

Programas	
Nombre del Programa	<p align="center"><b>SEGURIDAD PUBLICA</b></p> <p>Descripción del Programa (Descripción específica del problema que atiende a nivel Nacional, Estado o Municipio)</p> <p>prevención de delitos, salvaguardar la integración física de los ciudadanos colaborar con las diferentes instituciones en eventos catastróficos</p>
Resultados esperados del Programa	disminucion de los indices delictivos, brindar seguridad y vigilancia, conferencias platicas en Instituciones educativas para la prevención de delito, promover los valores que tengan como finalidad la convivencia armonica
Objetivo del Programa	disminuir los indices delictivos
Nivel de marginación atendido	media-alto

Marque el nivel del objetivo en la Matriz de Marco Lógico	Fin	Propósito	Componente	Actividad	
-----------------------------------------------------------	-----	-----------	------------	-----------	--

**BENEFICIARIOS:** 17563

RESUMEN NARRATIVO		INDICADORES			MEDIOS DE VERIFICACIÓN Y FUENTES DE INFORMACIÓN		SUPUESTOS
		INDICADOR	FÓRMULA	FRECUENCIA DE LA MEDICIÓN			
<b>FIN</b>	disminucion de los indices delictivos, brindar seguridad y vigilancia, conferencias platicas en instituciones educativas para la prevención de delito, promover los valores que tengan como finalidad la convivencia armonica	porcentaje de denuncias solicitudes y recorridos programados		mensual	estadisticas existentes en ministerio publico	direccion general de seguridad publica municipal	poco probable
<b>PROPÓSITO</b> Objetivo del Programa	disminuir los indices delictivos	porcentaje de casos atendidos y denuncias confirmadas	denuncias ante ministerio publico/ denuncias atendidas	mensual	estadisticas existentes en ministerio publico	direccion general de seguridad publica municipal	poco probable
<b>COMPONENTES</b> Bienes y servicios que reciben los beneficiarios	platicas y conferencias	porcentaje de solicitudes de Instituciones	conferencias solicitadas/ conferencias realizadas	mensual	estadisticas existentes en ministerio publico	direccion general de seguridad publica municipal	poco probable
	prevencion de delitos	porcentaje de llamadas realizando una denuncia	denuncias/ denuncias atendidas	mensual	estadisticas existentes en ministerio publico	direccion general de seguridad publica municipal	poco probable
	brindar apoyo a instituciones educativas	porcentaje de solicitudes de Instituciones	solicitudes/ solicitudes atendidas	mensual	estadisticas existentes en ministerio publico	direccion general de seguridad publica municipal	poco probable
	recorridos de seguridad y vigilancia	porcentaje de recorridos programados	recorridos programados/ recorridos efectuados	mensual	estadisticas existentes en ministerio publico	direccion general de seguridad publica municipal	poco probable

ACTIVIDADES O PROCESOS DE GESTIÓN Y PRODUCCIÓN DE COMPONENTES	<b>COMPONENTE 1:</b>						
	platicas encaminadas para los niños, adolescentes, sobre sexualidad, drogadiccion, delitos ciberneticos, violencia familiar	porcentaje de solicitudes de instituciones	conferencias solicitadas/ conferencias realizadas	mensual	estadisticas existentes en ministerio publico	direccion general de seguridad publica municipal	poco probable
	presentacion de videos	porcentaje de solicitudes de instituciones	conferencias solicitadas/ conferencias realizadas	mensual	estadisticas existentes en ministerio publico	direccion general de seguridad publica municipal	poco probable
	exposición de manera didactica e interactiva sobre temas como abuso sexual, maltrato familiar	porcentaje de solicitudes de instituciones	conferencias solicitadas/ conferencias realizadas	mensual	estadisticas existentes en ministerio publico	direccion general de seguridad publica municipal	poco probable
	<b>COMPONENTE 2:</b>						
	seguridad en planteles educativos	porcentaje de llamadas realizando una denuncia	denuncias/ denuncias atendidas	mensual	estadisticas existentes en ministerio publico	direccion general de seguridad publica municipal	poco probable
	resguardo transito y vialidad en instituciones educativas, rondines en parques recreativos y patrullajes permanentes en todo el municipio	porcentaje de llamadas realizando una denuncia	denuncias/ denuncias atendidas	mensual	estadisticas existentes en ministerio publico	direccion general de seguridad publica municipal	poco probable
	dar respuesta inmediata a las denuncias de la ciudadanía	porcentaje de llamadas realizando una denuncia	denuncias/ denuncias atendidas	mensual	estadisticas existentes en ministerio publico	direccion general de seguridad publica municipal	poco probable
	<b>COMPONENTE 3:</b>						
	conferencias	porcentaje de solicitudes de instituciones	solicitudes/ solicitudes atendidas	mensual	estadisticas existentes en ministerio publico	direccion general de seguridad publica municipal	poco probable
	vialidad y transito	porcentaje de solicitudes de instituciones	solicitudes/ solicitudes atendidas	mensual	estadisticas existentes en ministerio publico	direccion general de seguridad publica municipal	poco probable
	operativos mixtos	porcentaje de solicitudes de instituciones	solicitudes/ solicitudes atendidas	mensual	estadisticas existentes en ministerio publico	direccion general de seguridad publica municipal	poco probable
	<b>COMPONENTE 4:</b>						
	recorridos por sectores en el transcurso del dia y noche	porcentaje de recorridos programados	recorridos programados/ recorridos efectuados	mensual	estadisticas existentes en ministerio publico	direccion general de seguridad publica municipal	poco probable
	proximidad social	porcentaje de recorridos programados	recorridos programados/ recorridos efectuados	mensual	estadisticas existentes en ministerio publico	direccion general de seguridad publica municipal	poco probable
	Identificación de personas desconocidas y vehiculos sospechosos	porcentaje de recorridos programados	recorridos programados/ recorridos efectuados	mensual	estadisticas existentes en ministerio publico	direccion general de seguridad publica municipal	poco probable



**Indicador**  
**Datos de identificación del indicador**

Nombre del indicador					
Tipo de indicador para resultados:		Estratégico		De Gestión	
Dimensión del indicador:	Eficiencia	Eficacia	Calidad	Economía	
Numerador del indicador	denuncias recibidas y delitos cometidos		Dato 1	600	
Denominador del indicador	denuncias atendidas y puestas a disposición		Dato 2	2000	
Resultado del indicador			Frecuencia de la Medición:		
Localidades atendidas:				Total de beneficiarios:	500

**Contacto indicador**

Nombre	jorge ramiro	Apellido:	Paterno	lopez	Materno	alfaro
Area	seguridad publica		Puesto	director		
Correo electrónico	seguridadpublicavilladearista@hotmail.com					
Teléfono	Lada	Teléfono	4868620675	Extensión		
Teléfono celular	4861065628					

**Determinación de metas**

Meta Anual		Planeada	x	Real		Alcance	
------------	--	----------	---	------	--	---------	--

**PROYECTO DE PRESUPUESTO DE EGRESOS 2016**

Municipio de Nnnnnn, S.L.P.

**FICHA TECNICA**

Alineación con el PND y sus Programas

Plan Nacional de Desarrollo

Eje de política pública al que contribuye el Pp	Mexico prospero
Objetivo de eje de política pública al que contribuyó el Pp	Mantener la estabilidad macroeconómica del país.

**Matriz de Indicadores para Resultados**

Programas	
Nombre del Programa	<p align="center"><b>DESARROLLO URBANO</b></p> <p>Descripción del Programa (Descripción específica del problema que atiende a nivel Nacional, Estado o Municipio)</p> <p>dotar de infraestructura social considerando aspectos básicos como pavimentación, reorganización de espacios drenaje, agua potable, electrificación</p>
Resultados esperados del Programa	Dignificar el entorno social y urbano de las localidades y cabecera municipal
Objetivo del Programa	que la población cuente con la infraestructura suficiente para capitalizar su crecimiento ordenado y bien planeado
Nivel de marginación atendido	medio-alto

Marque el nivel del objetivo en la Matriz de Marco Lógico	Fin	Propósito	Componente	Actividad
-----------------------------------------------------------	-----	-----------	------------	-----------

**BENEFICIARIOS:** 17563

RESUMEN NARRATIVO		INDICADORES			MEDIOS DE VERIFICACIÓN Y FUENTES DE INFORMACIÓN		SUPUESTOS
		INDICADOR	FÓRMULA	FRECUENCIA DE LA MEDICIÓN			
<b>FIN</b>	el crecimiento ordenado acorde a las necesidades de la población	porcentaje de personas que acudieron a solicitar el servicio	personas beneficiadas * 100 / población de la región	anual	INEGI	DECLARATORIA CONEVAL	poco probable
<b>PROPÓSITO</b>	que la población cuente con la infraestructura suficiente para capitalizar su crecimiento ordenado y bien planeado	porcentaje de personas que acudieron a solicitar el servicio	personas beneficiadas * 100 / población de la región	anual	INEGI	DECLARATORIA CONEVAL	poco probable
<b>COMPONENTES</b> Bienes y servicios que reciben los beneficiarios	electrificación	porcentaje de personas que acudieron a solicitar el servicio	personas beneficiadas * 100 / población de la región	anual	INEGI	DECLARATORIA CONEVAL	poco probable
	pavimentación	porcentaje de personas que acudieron a solicitar el servicio	personas beneficiadas * 100 / población de la región	anual	INEGI	DECLARATORIA CONEVAL	poco probable
	agua potable	porcentaje de personas que acudieron a solicitar el servicio	personas beneficiadas * 100 / población de la región	anual	INEGI	DECLARATORIA CONEVAL	poco probable
	drenaje	porcentaje de personas que acudieron a solicitar el servicio	personas beneficiadas * 100 / población de la región	anual	INEGI	DECLARATORIA CONEVAL	poco probable
	infraestructura carretera	porcentaje de personas que acudieron a solicitar el servicio	personas beneficiadas * 100 / población de la región	anual	INEGI	DECLARATORIA CONEVAL	poco probable

ACTIVIDADES O PROCESOS DE GESTIÓN Y PRODUCCIÓN DE COMPONENTES	<b>COMPONENTE 1:</b>						
	atender las solicitudes de electrificación de colonias marginadas y comunidades	porcentaje de personas que acudieron a solicitar el servicio	personas beneficiadas * 100 / población de la region	anual	INEGI	DECLARATORIA CONEVAL	poco probable
	elaboración de proyectos en base a presupuesto	porcentaje de personas que acudieron a solicitar el servicio	personas beneficiadas * 100 / población de la region	anual	INEGI	DECLARATORIA CONEVAL	poco probable
	realización de proyecto de electrificación siguiendo los protocolos en base a los costos	porcentaje de personas que acudieron a solicitar el servicio	personas beneficiadas * 100 / población de la region	anual	INEGI	DECLARATORIA CONEVAL	poco probable
	<b>COMPONENTE 2:</b>						
	atender solicitudes de pavimentación de calles	porcentaje de personas que acudieron a solicitar el servicio	personas beneficiadas * 100 / población de la region	anual	INEGI	DECLARATORIA CONEVAL	poco probable
	levantamiento y realización de proyectos	porcentaje de personas que acudieron a solicitar el servicio	personas beneficiadas * 100 / población de la region	anual	INEGI	DECLARATORIA CONEVAL	poco probable
	gestión, ejecución y seguimiento	porcentaje de personas que acudieron a solicitar el servicio	personas beneficiadas * 100 / población de la region	anual	INEGI	DECLARATORIA CONEVAL	poco probable
	<b>COMPONENTE 3:</b>						
	atender solicitudes y carencias de la población ajena a este servicio	porcentaje de personas que acudieron a solicitar el servicio	personas beneficiadas * 100 / población de la region	anual	INEGI	DECLARATORIA CONEVAL	poco probable
	presupuestación y elaboración de proyectos	porcentaje de personas que acudieron a solicitar el servicio	personas beneficiadas * 100 / población de la region	anual	INEGI	DECLARATORIA CONEVAL	poco probable
	ejecución y brindar servicio	porcentaje de personas que acudieron a solicitar el servicio	personas beneficiadas * 100 / población de la region	anual	INEGI	DECLARATORIA CONEVAL	poco probable
	<b>COMPONENTE 4:</b>						
	atender solicitudes y carencias de la población	porcentaje de personas que acudieron a solicitar el servicio	personas beneficiadas * 100 / población de la region	anual	INEGI	DECLARATORIA CONEVAL	poco probable
	presupuestación y elaboración de proyectos	porcentaje de personas que acudieron a solicitar el servicio	personas beneficiadas * 100 / población de la region	anual	INEGI	DECLARATORIA CONEVAL	poco probable
	ejecución y brindar el servicio solicitado	porcentaje de personas que acudieron a solicitar el servicio	personas beneficiadas * 100 / población de la region	anual	INEGI	DECLARATORIA CONEVAL	poco probable

COMPONENTE 5:						
programacion presupuestacion	porcentaje de personas que acudieron a solicitar el servicio	personas beneficiadas * 100 / poblacion de la region	anual	INEGI	DECLARATORIA CONEVAL	poco probable
elaboracion de proyecto	porcentaje de personas que acudieron a solicitar el servicio	personas beneficiadas * 100 / poblacion de la region	anual	INEGI	DECLARATORIA CONEVAL	poco probable
gestion ejecucion y seguimiento	porcentaje de personas que acudieron a solicitar el servicio	personas beneficiadas * 100 / poblacion de la region	anual	INEGI	DECLARATORIA CONEVAL	poco probable

**Indicador**

**Datos de identificación del indicador**

Nombre del indicador	Mejor infraestructura para las familias del municipio			
Tipo de indicador para resultados	Estratégico		De Gestión	
Dimensión del indicador:	Eficiencia	Eficacia	Calidad	Economía
Numerador del indicador	poblacion total		Dato 1	17563
Denominador del indicador	poblacion atendida		Dato 2	12463
Resultado del indicador			Frecuencia de la Medición :	anual
Localidades atendidas:	20 comunidades y cabecera municipal		Total de beneficiarios:	12463

**Contacto indicador**

Nombre	Moises	Apellido:	Paterno	Hernandez	Materno	Perez
Area	Obras publicas		Puesto	Director		
Correo electrónico	desarrollosocialvilladearista@hotmail.com					
Teléfono	Lada	Teléfono	4868620304	Extensión		
Teléfono celular	4443098904					

**Determinación de metas**

Meta Anual	Planeada	Real	Alcance
------------	----------	------	---------

**PROYECTO DE PRESUPUESTO DE EGRESOS 2016**

Municipio de Nnnnnn, S.L.P.

**FICHA TECNICA**

Alineación con el PND y sus Programas

Plan Nacional de Desarrollo

Eje de política pública al que contribuye el Pp	Mexico incluyente
Objetivo de eje de política pública al que contribuye el Pp	Garantizar el ejercicio efectivo de los derechos sociales para toda la población.

**Matriz de Indicadores para Resultados**

**Programas**

Nombre del Programa	AGUA Y SANEAMIENTO	Descripción del Programa (Descripción específica del problema que atiende a nivel Nacional, Estado o Municipio)	DESABASTO, MANTENIMIENTO Y DISTRIBUCION DE AGUA A LAS COLONIAS Y COMUNIDADES VULNERABLES Y A LA POBLACION EN GENERAL
Resultados esperados del Programa	Que todas las familias tengan el vital liquido los 365 días del año		
Objetivo del Programa	brindar un servicio eficiente que combata el desabasto de agua en las comunidades asi como mantener en buenas condiciones la red de distribución de agua potable en todas las colonias y así combatir este problema		
Nivel de marginación atendido	medio-alto		

Marque el nivel del objetivo en la Matriz de Marco Lógico	Fin	Propósito	Componente	Actividad
-----------------------------------------------------------	-----	-----------	------------	-----------

**BENEFICIARIOS:** 17563

RESUMEN NARRATIVO		INDICADORES			MEDIOS DE VERIFICACIÓN Y FUENTES DE INFORMACIÓN		SUPUESTOS
		INDICADOR	FÓRMULA	FRECUENCIA DE LA MEDICIÓN			
<b>FIN</b>	combatir el desabasto de agua potable mediante la perforacion de pozos, construccion y ampliacion de red de distribución de agua potable en las comunidades y cabecera municipal y brindar servicios de acarreo de agua a las comunidades mas lejanas del municipio	porcentaje de poblacion con carencia de agua potable	familias que habitan en el municipio/ familias que carecen del vital liquido	mensual	OAPVA	INEGI	poco probable
<b>PROPÓSITO</b> Objetivo del Programa	Que todas las familias tengan el vital liquido los 365 días del año	porcentaje de habitantes en el municipio	familias que habitan en el municipio/ familias que carecen del vital	mensual	OAPVA	INEGI	poco probable
<b>COMPONENTES</b> Bienes y servicios que reciben los beneficiarios	acarreo de agua potable a las comunidades mas lejanas y cabecera municipal	porcentaje de familias que acudieron a solicitar el servicio de agua potable	familias que carecen del vital liquido / familias beneficiadas con el servicio	mensual	OAPVA	INEGI	poco probable
	construccion de red de distribución de agua potable en las colonias mas vulnerables	porcentaje de habitantes que acudieron a solicitar la construccion de red de distribución	familias que carecen del vital liquido / familias beneficiadas con el servicio	mensual	OAPVA	INEGI	poco probable
	ampliacion de red de distribución de agua potable en comunidades y cabecera municipal	porcentaje de personas que acudieron a solicitar ampliacion de red de distribución	familias que carecen del vital liquido / familias beneficiadas con el servicio	mensual	OAPVA	INEGI	poco probable

	perforacion de pozos	porcentaje de personas que acudieron a solicitar la perforacion de pozo de agua potable en las localidades	familias que carecen del vital liquido / familias beneficiadas con el servicio	mensual	OAPVA	INEGI	poco probable
	<b>COMPONENTE 1:</b>						
	atender las solicitudes de desabasto de agua	porcentaje de personas que solicitaron el servicio	familias que carecen del vital liquido / familias	mensual	OAPVA	INEGI	poco probable
	acarreo de agua potable con pipas a las comunidades mas alejadas del municipio y en cabecera municipal	porcentaje de personas que recibieron el servicio	familias que carecen del vital liquido / familias beneficiadas	mensual	OAPVA	INEGI	poco probable
	<b>COMPONENTE 2:</b>						
	atender las solicitudes de construccion de red de distribucion de agua potable	porcentaje de peronas que recibio el servicio	familias que carecen del vital liquido / familias	mensual	OAPVA	INEGI	poco probable
	construccion de red de distribucion de agua potable en las comunidades y colonias mas vulnerables de cabecera municipal	porcentaje de familias beneficiadas con el servicio	familias que carecen del vital liquido / familias beneficiadas con el servicio	mensual	OAPVA	INEGI	poco probable
	<b>COMPONENTE 3:</b>						
	atender las solicitudes de ampliacion de red de distribucion de agua potable	porcentaje de peronas que recibio el servicio	familias que carecen del vital liquido / familias	mensual	OAPVA	INEGI	poco probable
	ampliacion de red de distribucion de agua potable en comunidades y cabecera municipal	porcentaje de familias beneficiadas con el servicio	familias que carecen del vital liquido / familias	mensual	OAPVA	INEGI	poco probable
	<b>COMPONENTE 4:</b>						
	atender las solicitudes de perforacion de pozos	porcentaje de familias beneficiadas	familias que carecen del vital liquido / familias	anual	OAPVA	INEGI	poco probable
	perforacion de pozo en las comunidades donde se realizaron estudios geofisicos	porcentaje de familias beneficiadas con el servicio	familias que carecen del vital liquido / familias beneficiadas	anual	OAPVA	INEGI	poco probable

### Indicador

#### Datos de identificación del indicador

Nombre del indicador	servicio de agua potable para toda las familias			
Tipo de indicador para resultados:	Estratégico		De Gestión	
Dimensión del indicador:	Eficiencia	Eficacia	Calidad	Economía
Numerador del indicador	poblacion total		Dato 1	17563
Denominador del indicador	beneficiados		Dato 2	17563
Resultado del Indicador			Frecuencia de la Medición :	mensual
Localidades atendidas:	16 comunidades y cabecera municipal		Total de beneficiarios:	17563

#### Contacto indicador

Nombre	Gilberto	Apellido:	Paterno	Ramirez	Materno	Monsvias
Area	organismo operador de agua potable		Puesto	director		
Correo electrónico	oapva@hotmail.com					
Teléfono	Lada	Teléfono	4868620180	Extensión		
Teléfono celular	4448299240					

#### Determinación de metas

Meta Anual	Planeada	x	Real	Alcance
------------	----------	---	------	---------

**PROYECTO DE PRESUPUESTO DE EGRESOS 2016**

Municipio de Nnnnnn, S.L.P.

**FICHA TECNICA**

Alineación con el PND y sus Programas

Plan Nacional de Desarrollo

Eje de política pública al que contribuye el Pp	Mexico prospero
Objetivo de eje de política pública al que contribuye el Pp	Mantener la estabilidad macroeconómica del país.

**Matriz de Indicadores para Resultados**

**Programas**

Nombre del Programa	SALUD	Descripción del Programa (Descripción específica del problema que atiende a nivel Nacional, Estado o Municipio) Crear vinculo con Instituciones de Salud y Sociales con la finalidad de fomentar, reforzar e incrementar acciones de salud.
Resultados esperados del Programa	Satisfacer las necesidades de salud de la población como prevención, atención, acciones preventivas y en caso necesario correctivas ante situaciones adversas de salud.	
Objetivo del Programa	Otorgar atención con calidad, calidez, oportunidad y efectividad con el propósito de lograr una comunidad consciente de la importancia de su salud.	
Nivel de marginación atendido	medio-alto	

Marque el nivel del objetivo en la Matriz de Marco Lógico	Fin	Propósito	Componente	Actividad
-----------------------------------------------------------	-----	-----------	------------	-----------

**BENEFICIARIOS: 11700**

RESUMEN NARRATIVO		INDICADORES			MEDIOS DE VERIFICACIÓN Y FUENTES DE INFORMACIÓN		SUPUESTOS
		INDICADOR	FÓRMULA	FRECUENCIA DE LA MEDICIÓN			
<b>FIN</b>	mantener un municipio saludable, preservando la salud de nuestros habitantes	porcentaje de solicitudes en dif municipal	personas beneficiadas *100 / solicitudes del servicio	anual	INEGI	SSA	poco probable
<b>PROPÓSITO</b>	Objetivo del Programa Otorgar atención con calidad, calidez, oportunidad y efectividad con el propósito de lograr una comunidad consciente de la importancia de su salud.	porcentaje de solicitudes en dif municipal	personas beneficiadas *100 / solicitudes del servicio	anual	INEGI	SSA	poco probable
<b>COMPONENTES</b> Bienes y servicios que reciben los beneficiarios	dotacion de medicamentos	porcentaje de solicitudes en dif municipal	personas beneficiadas *100 / solicitudes del servicio	anual	INEGI	SSA	poco probable
	apoyo economico para hemodialisis	porcentaje de solicitudes en dif municipal	personas beneficiadas *100 / solicitudes del servicio	anual	INEGI	SSA	poco probable
	traslados de pasientes	porcentaje de solicitudes en dif municipal	personas beneficiadas *100 / solicitudes del servicio	Anual	INEGI	SSA	poco probable
	prevencion ( platicas, talleres)	porcentaje de solicitudes en dif municipal	personas beneficiadas *100 / solicitudes del servicio	anual	INEGI	SSA	poco probable
<b>COMPONENTE 1:</b>							
	atender las solicitudes de medicamento	porcentaje de solicitudes en dif municipal	personas beneficiadas *100 / solicitudes del servicio	anual	INEGI	SSA	poco probable
	gestion de medicamento	porcentaje de solicitudes en dif municipal	personas beneficiadas *100 / solicitudes del servicio	anual	INEGI	SSA	poco probable

ACTIVIDADES O PROCESOS DE GESTIÓN Y PRODUCCIÓN DE COMPONENTES	gestión de exento de hospitalización de pasientes	porcentaje de solicitudes en dif municipal	personas beneficiadas *100 / solicitudes del servicio	anual	INEGI	SSA	poco probable
	COMPONENTE 2:						
	atender las solicitudes de de hemodialicis	porcentaje de solicitudes en dif municipal	personas beneficiadas *100 / solicitudes del servicio	anual	INEGI	SSA	poco probable
	pago de sesiones de hemodialicis	porcentaje de solicitudes en dif municipal	personas beneficiadas *100 / solicitudes del servicio	anual	INEGI	SSA	poco probable
	programacion y presupuestacion	porcentaje de solicitudes en dif municipal	personas beneficiadas *100 / solicitudes del servicio	anual	INEGI	SSA	poco probable
	COMPONENTE 3:						
	analisis de solicitud de traslados	porcentaje de solicitudes en dif municipal	personas beneficiadas *100 / solicitudes del servicio	anual	INEGI	SSA	poco probable
	traslados a unidades de segundo y tercer nivel	porcentaje de solicitudes en dif municipal	personas beneficiadas *100 / solicitudes del servicio	anual	INEGI	SSA	poco probable
	programacion y presupuestacion	porcentaje de solicitudes en dif municipal	personas beneficiadas *100 / solicitudes del servicio	anual	INEGI	SSA	poco probable
	COMPONENTE 4:						
	atencion en solicitudes de demanda de consultas, talleres, detecciones	porcentaje de solicitudes en dif municipal	personas beneficiadas *100 / solicitudes del servicio	anual	INEGI	SSA	poco probable
	platicas,talleres, detecciones y consultas	porcentaje de solicitudes en dif municipal	personas beneficiadas *100 / solicitudes del servicio	anual	INEGI	SSA	poco probable
	programacion y presupuestacion	porcentaje de solicitudes en dif municipal	personas beneficiadas *100 / solicitudes del servicio	anual	INEGI	SSA	poco probable

**Indicador  
Datos de identificación del indicador**

Nombre del indicador	atención y prevención			
Tipo de indicador para resultados	Estratégico		De Gestión	
Dimensión del Indicador:	Eficiencia	Eficacia	Calidad	Economía
Numerador del indicador	beneficiarios del programa		Dato 1	11700
Denominador del indicador	personas que acudieron a la institución		Dato 2	15000
Resultado del indicador			Frecuencia de la Medición:	anual
Localidades atendidas:	22 localidades y cabecera municipal		Total de beneficiarios:	11700

**Contacto Indicador**

Nombre	Irene	Apellido:	Paterno	castillo	Materno	saldaña
Area	salud		Puesto	directora		
Correo electrónico	casalirene@hotmail.com					
Teléfono	Lada	Teléfono	4868620541	Extensión		
Teléfono celular	4441762321					

**Determinación de metas**

Meta Anual	Planeada	x	Real	Alcance
------------	----------	---	------	---------



**PROYECTO DE PRESUPUESTO DE EGRESOS 2016**

Municipio de Nnnnnn, S.L.P.

**FICHA TECNICA**

Alineación con el PND y sus Programas

Plan Nacional de Desarrollo

Eje de política pública al que contribuye el Pp	Mexico incluyente
Objetivo de eje de política pública al que contribuye el Pp	Garantizar el ejercicio efectivo de los derechos sociales para toda la población.

**Matriz de Indicadores para Resultados**

**Programas**

Nombre del Programa	VIVIENDA, REHABILITACION DE TECHOS Y ASISTENCIA SOCIAL	Descripción del Programa (Descripción específica del problema que atiende a nivel Nacional, Estado o Municipio)	Diseñar, coordinar y promover políticas y programas de vivienda del país, orientadas a desarrollar las condiciones que permitan a las familias mexicanas tener acceso a una solución habitacional, de acuerdo con sus necesidades y posibilidades.
Resultados esperados del Programa	contribuir a que los hogares en situación de pobreza con ingresos de la línea de bienestar y con carencia por calidad de espacios de la vivienda mejoren su calidad de vida a través de acciones de vivienda		
Objetivo del Programa	mejorar las condiciones habitacionales en los hogares en situación de pobreza		
Nivel de marginación atendido	medio-alto		

Marque el nivel del objetivo en la Matriz de Marco Lógico	Fin	Propósito	Componente	Actividad	
-----------------------------------------------------------	-----	-----------	------------	-----------	--

**BENEFICIARIOS:**

RESUMEN NARRATIVO		INDICADORES			MEDIOS DE VERIFICACIÓN Y FUENTES DE INFORMACIÓN		SUPUESTOS
		INDICADOR	FÓRMULA	FRECUENCIA DE LA MEDICIÓN			
<b>FIN</b>	contribuir a que los hogares en situación de pobreza con ingresos por debajo de la línea de bienestar y con carencia por calidad de espacios de la vivienda mejoren su calidad de vida a través de acciones de vivienda	porcentaje de familias en condiciones de pobreza con ingresos menores de la línea de bienestar	solicitudes entregadas en departamento/ total de beneficiarios	anual	SEDATU	INEGI	poco probable
<b>PROPÓSITO</b> Objetivo del Programa	mejorar las condiciones habitacionales en los hogares en situación de pobreza	porcentaje de familias en condiciones de pobreza con ingresos menores de la línea de bienestar	solicitudes entregadas en departamento/ total de beneficiarios	anual	SEDATU	INEGI	poco probable
<b>COMPONENTES</b> Bienes y servicios	rehabilitación de techos	porcentaje de familias en condiciones de pobreza con ingresos menores de la línea de bienestar	solicitudes entregadas en departamento/ total de beneficiarios	anual	SEDATU	INEGI	poco probable
	ampliación de vivienda	porcentaje de familias en condiciones de pobreza con ingresos menores de la línea de bienestar	solicitudes entregadas en departamento/ total de beneficiarios	anual	SEDATU	INEGI	poco probable

servicios que reciben los beneficiarios	construccion de techos	porcentaje de familias en condiciones de pobreza con ingresos menores de la linea de bienestar	solicitudes entregadas en departamento/ total de beneficiarios	anual	SEDATU	INEGI	poco probable
	dotacion de despensas a grupos vulnerables	porcentaje de familias en condiciones de pobreza con ingresos menores de la linea de bienestar	solicitudes entregadas en departamento/ total de beneficiarios	anual	SEDATU	INEGI	poco probable
ACTIVIDADES O PROCESOS DE GESTIÓN Y	COMPONENTE 1:						
	atender las solicitudes de rehabilitacion de techos	porcentaje de familias en condiciones de pobreza con ingresos menores de la linea de bienestar	solicitudes entregadas en departamento/ total de beneficiarios	anual	SEDATU	INEGI	poco probable
	visita, supervicion y evaluacion de las condiciones de espacios	porcentaje de familias en condiciones de pobreza con ingresos menores de la linea de bienestar	solicitudes entregadas en departamento/ total de beneficiarios	anual	SEDATU	INEGI	poco probable
	ejecucion y aplicaci3n del servicio	porcentaje de familias en condiciones de pobreza con ingresos menores de la linea de bienestar	solicitudes entregadas en departamento/ total de beneficiarios	anual	SEDATU	INEGI	poco probable
	COMPONENTE 2:						
	atender las solicitudes de ampliacion de vivienda, aplicaci3n de cuestionarios y captura en sistema	porcentaje de familias en condiciones de pobreza con ingresos menores de la linea de bienestar	solicitudes entregadas en departamento/ total de beneficiarios	anual	SEDATU	INEGI	poco probable
	visita, supervicion, toma de evidencia y evaluacion de espacios	porcentaje de familias en condiciones de pobreza con ingresos menores de la linea de bienestar	solicitudes entregadas en departamento/ total de beneficiarios	anual	SEDATU	INEGI	poco probable
	construccion de cuartos	porcentaje de familias en condiciones de pobreza con ingresos menores de la linea de bienestar	solicitudes entregadas en departamento/ total de beneficiarios	anual	SEDATU	INEGI	poco probable

PRODUCCIÓN DE COMPONENTES	COMPONENTE 3:						
	atender las solicitudes de construcción de techos	porcentaje de familias en condiciones de pobreza con ingresos menores de la línea de bienestar	solicitudes entregadas en departamento/ total de beneficiarios	anual	SEDATU	INEGI	poco probable
	visita, supervisión y evaluación de las condiciones de espacios	porcentaje de familias en condiciones de pobreza con ingresos menores de la línea de bienestar	solicitudes entregadas en departamento/ total de beneficiarios	anual	SEDATU	INEGI	poco probable
	construcción de techo en viviendas	porcentaje de familias en condiciones de pobreza con ingresos menores de la línea de bienestar	solicitudes entregadas en departamento/ total de beneficiarios	anual	SEDATU	INEGI	poco probable
	COMPONENTE 4:						
	control en relación de beneficiarios	porcentaje de familias en condiciones de pobreza con ingresos menores de la línea de bienestar	solicitudes entregadas en departamento/ total de beneficiarios	anual	SEDATU	INEGI	poco probable
	convocar a beneficiarios para entrega	porcentaje de familias en condiciones de pobreza con ingresos menores de la línea de bienestar	solicitudes entregadas en departamento/ total de beneficiarios	anual	SEDATU	INEGI	poco probable
	entrega de despenza a las personas más vulnerables	porcentaje de familias en condiciones de pobreza con ingresos menores de la línea de bienestar	solicitudes entregadas en departamento/ total de beneficiarios	anual	SEDATU	INEGI	poco probable

**Indicador  
Datos de identificación del indicador**

Nombre del indicador		mejoramiento de vivienda de hogares que se encuentran por debajo de la línea de bienestar			
Tipo de indicador para resultados		Estratégico		De Gestión	
Dimensión del indicador:	Eficiencia	Eficacia	Calidad	Economía	
Numerador del indicador	solicitudes			Dato 1	1500
Denominador del indicador	familias beneficiadas			Dato 2	1150
Resultado del indicador				Frecuencia de la Medición:	anual
Localidades atendidas:	10 comunidades y cabecera municipal			Total de beneficiarios:	

**Contacto indicador**

Nombre	Juan Jose	Apellido:	Paterno	Zavala	Materno	Torres
Area	desarrollo socia		Puesto	coordinador de vivienda		
Correo electrónico	desarrollosocialvilladeartista@hotmail.com					
Teléfono	Lada	Teléfono	4868620304	Extensión		
Teléfono celular	4861063977					

**Determinación de metas**

Meta Anual	Planeada	x	Real	Alcance
------------	----------	---	------	---------

**PROYECTO DE PRESUPUESTO DE EGRESOS 2016**

Municipio de Nnnnnn, S.L.P.

**FICHA TECNICA**

Alineación con el PND y sus Programas

Plan Nacional de Desarrollo

Eje de política pública al que contribuye el Pp	Mexico con educacion de calidad
Objetivo de eje de política pública al que contribuye el Pp	Desarrollar el potencial humano de los mexicanos con educación de calidad.

**Matriz de Indicadores para Resultados**

Programas		Descripción del Programa (Descripción específica del problema que atiende a nivel Nacional, Estado o Municipio)	conocimientos y educación basados en valores y principios para fortalecer los lazos de convivencia social
Nombre del Programa	<b>CULTURA, EDUCACION Y DEPORTE</b>		
Resultados esperados del Programa	formar grupos de jovenes para alejarlos de los malos habitos y fomentar la educacion la cultura y deporte, impulsar el desarrollo y la integracion en la sociedad		
Objetivo del Programa	reintegrar a la sociedad a jovenes que han estado en problemas de adiccion y fortalecer los valores		
Nivel de marginación atendido	medio- alto		

Marque el nivel del objetivo en la Matriz de Marco Lógico	Fin	Propósito	Componente	Actividad	
-----------------------------------------------------------	-----	-----------	------------	-----------	--

**BENEFICIARIOS:** \_\_\_\_\_

RESUMEN NARRATIVO		INDICADORES			MEDIOS DE VERIFICACIÓN Y FUENTES DE INFORMACIÓN		SUPUESTOS
		INDICADOR	FÓRMULA	FRECUENCIA DE LA MEDICIÓN			
<b>FIN</b>	fortalecer los valores y fortalecer la cultura de municipio y sobresalir en cuestion de deporte, cultura y educacion buscar la integracion de la poblacion en las actividades culturales del municipio	porcentaje de alumnos que asisten	numero de invitaciones / numero de personas que se les esta brindano el curso	trimestral	registro de alumnos en cuentro cultural	instructores	poco probable
<b>PROPÓSITO</b> Objetivo del Programa	reintegrar a la sociedad a jovenes que han estado en problemas de adiccion y fortalecer los valores de los jovenes	porcentaje de alumnos que asisten	numero de invitaciones / numero de personas que se les esta brindano el curso	trimestral	registro de alumnos en cuentro cultural	instructores	poco probable
<b>COMPONENTES</b> Bienes y servicios que reciben los beneficiarios	taller de pintura y taller de musica	porcentaje de alumnos que asisten	numero de invitaciones / numero de personas que se les esta brindano el curso	trimestral	registro de alumnos en cuentro cultural	instructores	poco probable
	curso de taekwando	porcentaje de alumnos que asisten	numero de invitaciones / numero de personas que se les esta brindano el curso	trimestral	registro de alumnos en cuentro cultural	instructores	poco probable
	curso de folklor	porcentaje de alumnos que asisten	numero de invitaciones / numero de personas que se les esta brindano el curso	trimestral	registro de alumnos en cuentro cultural	instructores	poco probable
	torneos de futbol, basquetbol y beisbol	porcentaje de alumnos que asisten	numero de invitaciones / numero de personas que se les esta brindano el curso	trimestral	registro de alumnos en cuentro cultural	instructores	poco probable
<b>COMPONENTE 1:</b>							

**ACTIVIDADES O  
PROCESOS DE  
GESTIÓN Y  
PRODUCCIÓN DE  
COMPONENTES**

capacitacion	porcentaje de alumnos que asisten	numero de invitaciones / numero de personas que se les esta brindano el curso	trimestral	registro de alumnos en cuentro cultural	instructores	poco probable
clases de aplicación de pintura en diferentes texturas	porcentaje de alumnos que asisten	numero de invitaciones / numero de personas que se les esta brindano el curso	trimestral	registro de alumnos en cuentro cultural	instructores	poco probable
exposicion de cuadros elaborados en taller al publico en general enfocado a las instituciones educativas	porcentaje de alumnos que asisten	numero de invitaciones / numero de personas que se les esta brindano el curso	trimestral	registro de alumnos en cuentro cultural	instructores	poco probable
<b>COMPONENTE 2:</b>						
realizacion de competencias en diferentes categorias	porcentaje de alumnos que asisten	numero de invitaciones / numero de personas que se les esta brindano el curso	trimestral	registro de alumnos en cuentro cultural	instructores	poco probable
demonstraciones al publico en general en eventos deportivos	porcentaje de alumnos que asisten	numero de invitaciones / numero de personas que se les esta brindano el curso	trimestral	registro de alumnos en cuentro cultural	instructores	poco probable
campamentos al aire libre donde practican ejercicios de resistencia, destrezas y habilidades	porcentaje de alumnos que asisten	numero de invitaciones / numero de personas que se les esta brindano el curso	trimestral	registro de alumnos en cuentro cultural	instructores	poco probable
<b>COMPONENTE 3:</b>						
presentaciones en diferentes eventos de municipio o fiestas patronales	porcentaje de alumnos que asisten	numero de invitaciones / numero de personas que se les esta brindano el curso	trimestral	registro de alumnos en cuentro cultural	instructores	poco probable
participacion en desfiles del municipio	porcentaje de alumnos que asisten	numero de invitaciones / numero de personas que se les esta brindano el curso	trimestral	registro de alumnos en cuentro cultural	instructores	poco probable
intercambios culturales	porcentaje de alumnos que asisten	numero de invitaciones / numero de personas que se les esta brindano el curso	trimestral	registro de alumnos en cuentro cultural	instructores	poco probable
<b>COMPONENTE 4:</b>						

se realizan torneos locales	porcentaje de alumnos que asisten	numero de invitaciones / numero de personas que se les esta brindando el curso	trimestral	registro de alumnos en cuentro cultural	instructores	poco probable
participacion en diferentes torneos estatales y regionales	porcentaje de alumnos que asisten	numero de invitaciones / numero de personas que se les esta brindando el curso	trimestral	registro de alumnos en cuentro cultural	instructores	poco probable

**Indicador**  
**Datos de identificación del indicador**

Nombre del indicador	contribuir al desarrollo integral de la juventud y la niñes				
Tipo de indicador para resultados:	Estratégico			De Gestión	
Dimensión del Indicador:	Eficiencia	Eficacia	Calidad	Economía	
Numerador del indicador	personas invitadas			Dato 1	2000
Denominador del indicador	personas que asistieron al curso			Dato 2	800
Resultado del indicador				Frecuencia de la Medición :	trimestral
Localidades atendidas:	11 localidades y cabecera municipal			Total de beneficiarios:	800

**Contacto Indicador**

Nombre	Heriberto	Apellido:	Paterno	Torres	Materno	Monsivais
Area	Educacion, cultura y deporte			Puesto	director	
Correo electrónico	btito-t@hotmail.com					
Teléfono	Lada	Teléfono	4868620095	Extensión		
Teléfono celular	4861054167					

**Determinación de metas**

Meta Anual	Planeada	x	Real	Alcance
------------	----------	---	------	---------

**PROYECTO DE PRESUPUESTO DE EGRESOS 2016**

Municipio de Nnnnnn, S.L.P.

**FICHA TECNICA**

Alineación con el PND y sus Programas  
Plan Nacional de Desarrollo

Eje de política pública al que contribuye el Pp	Mexico prospero
Objetivo de eje de política pública al que contribuye el Pp	Mantener la estabilidad macroeconómica del país.

**Matriz de Indicadores para Resultados**

Programas	
Nombre del Programa	<p align="center"><b>INFRAESTRUCTURA AGROPECUARIA</b></p> <p>Descripción del Programa (Descripción específica del problema que atiende a nivel Nacional, Estado o Municipio)</p>
Resultados esperados del Programa	Incrementar la capitalización de las unidades económicas agropecuarias a través de apoyos complementarios para la inversión en equipamiento e Infraestructura
Objetivo del Programa	El objetivo apoyar la construcción y rehabilitación de infraestructura pública productiva para beneficio común.
Nivel de marginación atendido	medio-alto

Marqué el nivel del objetivo en la Matriz de Marco Lógico	Fin	Propósito	Componente	Actividad
-----------------------------------------------------------	-----	-----------	------------	-----------

**BENEFICIARIOS:**

RESUMEN NARRATIVO		INDICADORES			MEDIOS DE VERIFICACIÓN Y FUENTES DE INFORMACIÓN		SUPUESTOS
		INDICADOR	FÓRMULA	FRECUENCIA DE LA MEDICIÓN			
<b>FIN</b>	El objetivo específico es incrementar la capitalización de las unidades económicas de los productores pecuarios, a través del apoyo subsidiario a la inversión en bienes de capital para la producción primaria	porcentaje de personas que solicitaron el apoyo	porcentaje de personas que solicitaron el apoyo/ personas beneficiadas	anual	SEDARH	SAGARPA/ CONASA	poco probable
<b>PROPÓSITO</b> Objetivo del Programa	apoyar la construcción y rehabilitación de Infraestructura pública productiva para beneficio común	porcentaje de personas que solicitaron el apoyo	porcentaje de personas que solicitaron el apoyo/ personas beneficiadas	anual	SEDARH	SAGARPA/ CONASA	poco probable
<b>COMPONENTES</b> Bienes y servicios que reciben los beneficiarios	programa de cintilla	porcentaje de personas que solicitaron el apoyo	porcentaje de personas que solicitaron el apoyo/ personas beneficiadas	anual	SEDARH	SAGARPA/ CONASA	poco probable
	convenio de sanidad vegetal	porcentaje de personas que solicitaron el apoyo	porcentaje de personas que solicitaron el apoyo/ personas beneficiadas	anual	SEDARH	SAGARPA/ CONASA	poco probable
	convenio de caprino	porcentaje de personas que solicitaron el apoyo	porcentaje de personas que solicitaron el apoyo/ personas beneficiadas	anual	SEDARH	SAGARPA/ CONASA	poco probable
	maquinaria y equipo	porcentaje de personas que solicitaron el apoyo	porcentaje de personas que solicitaron el apoyo/ personas beneficiadas	anual	SEDARH	SAGARPA/ CONASA	poco probable
<b>COMPONENTE 1:</b>							

ACTIVIDADES O  
PROCESOS DE  
GESTIÓN Y  
PRODUCCIÓN DE  
COMPONENTES

a traves de solicitud	porcentaje de pe	porcentaje de personas que solicitaron el apoyo/ personas beneficiadas	anual	SEDARH	SAGARPA/ CONASA	poco probable
administrar el padron de ejidatari	porcentaje de pe	porcentaje de personas que solicitaron el apoyo/ personas beneficiadas	anual	SEDARH	SAGARPA/ CONASA	poco probable
entrega de insumo (cintilla)	porcentaje de pe	porcentaje de personas que solicitaron el apoyo/ personas beneficiadas	anual	SEDARH	SAGARPA/ CONASA	poco probable
<b>COMPONENTE 2:</b>						
control de plagas	porcentaje de personas que solicitaron el apoyo	porcentaje de personas que solicitaron el apoyo/ personas beneficiadas	anual	SEDARH	SAGARPA/ CONASA	poco probable
mejoramiento de suelo	porcentaje de personas que solicitaron el apoyo	porcentaje de personas que solicitaron el apoyo/ personas beneficiadas	anual	SEDARH	SAGARPA/ CONASA	poco probable
control cultural y aplicación de ho	porcentaje de personas que solicitaron el apoyo	porcentaje de personas que solicitaron el apoyo/ personas beneficiadas	anual	SEDARH	SAGARPA/ CONASA	poco probable
<b>COMPONENTE 3:</b>						
asistencia tecnica	porcentaje de personas que solicitaron el apoyo	porcentaje de personas que solicitaron el apoyo/ personas beneficiadas	anual	SEDARH	SAGARPA/ CONASA	poco probable
gestlon y capacitacion de proyecto	porcentaje de personas que solicitaron el apoyo	porcentaje de personas que solicitaron el apoyo/ personas beneficiadas	anual	SEDARH	SAGARPA/ CONASA	poco probable
ejecucion del proyecto	porcentaje de personas que solicitaron el apoyo	porcentaje de personas que solicitaron el apoyo/ personas beneficiadas	anual	SEDARH	SAGARPA/ CONASA	poco probable
<b>COMPONENTE 4:</b>						
modernizacion de maquinaria	porcentaje de personas que solicitaron el apoyo	porcentaje de personas que solicitaron el apoyo/ personas beneficiadas	anual	SEDARH	SAGARPA/ CONASA	poco probable



tecnificación	porcentaje de personas que solicitaron el apoyo	porcentaje de personas que solicitaron el apoyo/ personas beneficiadas	anual	SEDARH	SAGARPA/ CONASA	poco probable
entrega de equipo agrícola	porcentaje de personas que solicitaron el apoyo	porcentaje de personas que solicitaron el apoyo/ personas beneficiadas	anual	SEDARH	SAGARPA/ CONASA	poco probable

**Indicador**  
**Datos de identificación del indicador**

Nombre del indicador	mejoramiento de infraestructura y procesos de producción			
Tipo de indicador para resultados	Estratégico		De Gestión	
Dimensión del indicador:	Eficiencia	Eficacia	Calidad	Economía
Numerador del indicador	personas que solicitaron apoyo		Dato 1	4000
Denominador del indicador	personas beneficiadas		Dato 2	4000
Resultado del indicador			Frecuencia de la Medición :	anual
Localidades atendidas:				Total de beneficiarios: 4000

**Contacto indicador**

Nombre	Francisco	Apellido:	Paterno	Alfaro	Materno	Gamez
Area	desarrollo agropecuario		Puesto	director		
Correo electrónico	agropecuariovilla13@hotmail.com					
Teléfono	Lada	Teléfono	4868620095	Extensión		
Teléfono celular	4861023343					

**Determinación de metas**

Meta Anual	Planeada	x	Real	Alcance
------------	----------	---	------	---------



## H. Ayuntamiento Municipal de Villa de Arista S.L.P.

DEPENDENCIA: PRESIDENCIA MUNICIPAL.  
SECCION: TESORERIA  
OFICIO: TM/82/2017  
ASUNTO: EL QUE SE INDICA  
VILLA DE ARISTA, S.L.P A 25 DE ENERO DE 2017.

LIC. BERENICE ADRIANA ARAIZA RAMIREZ  
GERENTE GENERAL, BANCO MERCANTIL DEL NORTE, BANORTE.  
CARRETERA A GUADALAJARA EXTERIOR 700 VILLAS DEL PEDREGAL  
SUCURSAL: 1162 LOMAS, SAN LUIS POTOSI, S.L.P.

PRESENTE.-

La Auditoría Superior del Estado de San Luis Potosí está llevando a cabo la revisión de nuestros registros, con saldos al 31 de diciembre de 2016, por lo cual, atentamente les solicitamos contestar el cuestionario adjunto, rogamos a ustedes tener presentes las siguientes indicaciones:

- Si la respuesta a alguna de las preguntas es "ninguno", favor de hacerlo constar así.
- Si los espacios son insuficientes, favor de indicar los totales y acompañar las relaciones respectivas.
- Sírvase acompañar su respuesta con los estados y relaciones correspondientes, a las cuentas y operaciones que muestre el saldo a la fecha que se indica.

En caso de no contar con la información solicitada al momento mucho agradeceremos su envío a las oficinas de la Auditoría Superior del Estado, con dirección en calle Pedro Vallejo No. 100, Zona Centro, C.P. 78000, teléfono 01 (444) 1441600, extensión 1755, en la ciudad de San Luis Potosí, S.L.P., o bien al correo electrónico aseslp@aseslp.gob.mx

Esperando ver favorecida nuestra petición a la mayor brevedad posible, agradecemos de antemano su colaboración al respecto.

ATENTAMENTE

Municipio de Villa de Arista, San Luis Potosí, SLP.

  
C. ING. JUAN JESUS SILVERIO GAMEZ PONCE  
Presidente Municipal.

  
C.P.C. PASCACIO MELO SOTO  
Tesorero Municipal.

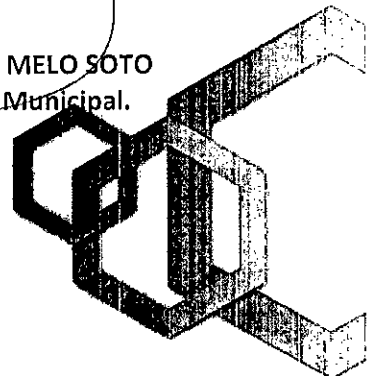

de \_\_\_\_\_  
 información sobre: \_\_\_\_\_  
 \_\_\_\_\_  
 (NOMBRE DEL CLIENTE)

Vallejo No. 100 Col. Centro C.P.78000 SAN LUIS POTOSI,S.L.P. TEL(444)1441600 www.asesip.gob.mx

Muy señores nuestros:

1.- Este formulario contiene datos de la contabilidad:

De esta oficina únicamente  De \_\_\_\_\_   
 De toda la institución  De \_\_\_\_\_

2.- Las firmas autorizadas para girar cheques son,según nuestros registros:

Firmas	Nombres	Puede firmar cheques individualmente	Sólo puede firmar mancomunadamente
1.-	_____	_____	_____
2.-	_____	_____	_____
3.-	_____	_____	_____
4.-	_____	_____	_____

3.- Los saldos que muestran nuestros libros en las fechas indicadas, son las siguientes:

CUENTAS ACREEDORAS:

	Número	Moneda	Firmas 1-2-3-4	% Interés	AL _____	AL _____	Saldos	Se acompaña Estado de Cuenta
Cuenta de Cheques	_____	_____	_____	XXXXX	\$ _____	\$ _____	_____	<input type="checkbox"/>
Cuenta de Cheques	_____	_____	_____	XXXXX	\$ _____	\$ _____	_____	<input type="checkbox"/>
Cuenta de Cheques	_____	_____	_____	XXXXX	\$ _____	\$ _____	_____	<input type="checkbox"/>
Cuenta de Ahorros	_____	_____	_____	_____	\$ _____	\$ _____	_____	<input type="checkbox"/>
Depósitos a plazo	_____	_____	_____	_____	\$ _____	\$ _____	_____	<input type="checkbox"/>
Depósitos en garantía	_____	_____	_____	_____	\$ _____	\$ _____	_____	<input type="checkbox"/>
Otros Depósitos	_____	_____	_____	_____	\$ _____	\$ _____	_____	<input type="checkbox"/>

4.- La firma indicada en la referencia,tenía a su cargo los saldos siguientes (incluyendo los documentos descontados con nuestro endoso)

CUENTAS DEUDORAS:

Relación	Fecha de vencimiento	% de interés anual	AL _____	Saldos	Se acompañan Relación
Descuento	XXXXX	_____	\$ _____	_____	<input type="checkbox"/>
Préstamos prendarios	_____	_____	\$ _____	_____	<input type="checkbox"/>
Créditos simples o en cuenta corriente	_____	_____	\$ _____	_____	<input type="checkbox"/>
Créditos refaccionarios	_____	_____	\$ _____	_____	<input type="checkbox"/>
Créditos de habilitación o avío	_____	_____	\$ _____	_____	<input type="checkbox"/>
Cartera vencida	_____	_____	\$ _____	_____	<input type="checkbox"/>
_____	_____	_____	\$ _____	_____	<input type="checkbox"/>

5.- En nuestras cuentas de orden figuran los saldos siguientes, a la misma fecha indicada en el cuadro precedente:

Deudores por aval		\$ _____	<input type="checkbox"/>
Apertura de crédito		\$ _____	<input type="checkbox"/>
Depósitos de valores:	En garantía	\$ _____	<input type="checkbox"/>
	En custodia	\$ _____	<input type="checkbox"/>
	En administración	\$ _____	<input type="checkbox"/>
Fideicomisos		\$ _____	<input type="checkbox"/>
Remitentes de cobranzas		\$ _____	<input type="checkbox"/>

6.- Adicionalmente a la información anterior, manifestamos a ustedes que en nuestros registros aparecen los siguientes datos relacionados con la firma de referencia:

\_\_\_\_\_ incl.  
 ORIGINAL PARA EL AUDITOR

Atentamente  
 \_\_\_\_\_  
 NOMBRE DEL BANCO  
 \_\_\_\_\_  
 FIRMA(S) AUTORIZADA(S)

CONFIRMACIÓN DE SALDOS DE CUENTAS DE CHEQUES

FECHA DE OPERACIÓN: 26/01/2017

HORA: 11:11

SUCURSAL: 1162 LOMAS

MUNICIPIO DE VILLA DE ARISTA SLP

SUCURSAL: 1162 LOMAS

Muy Señores nuestros:

Los saldos que muestran nuestros Registros en las fechas indicadas, son las siguientes:

Cuentas Acreedoras	Cuenta Número	Moneda	Saldos al: 31/12/2016
Cuenta de Cheques	0403552908	PESOS	1,117,946.83

Atentamente,

BANCO MERCANTIL DEL NORTE, S.A.  
INSTITUCION DE BANCA MULTIPLE  
GRUPO FINANCIERO BANORTE

BANCO MERCANTIL DEL NORTE, S.A.  
Suc. Lomas de Arista, SLP

FIRMA FUNCIONARIO AUTORIZADO

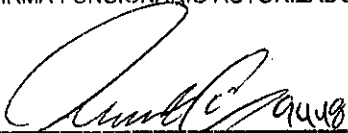

FIRMA FUNCIONARIO AUTORIZADO

FIRMA DE CONFORMIDAD DEL CLIENTE

CONFIRMACIÓN DE SALDOS DE CUENTAS DE CHEQUES

FECHA DE OPERACIÓN: 26/01/2017

HORA: 11:11

SUCURSAL: 1162 LOMAS

MUNICIPIO DE VILLA DE ARISTA SLP

SUCURSAL: 1162 LOMAS

Muy Señores nuestros:

Los saldos que muestran nuestros Registros en las fechas indicadas, son las siguientes:

Cuentas Acreedoras	Cuenta Número	Moneda	Saldos al: 31/12/2016
Cuenta de Cheques	0406974408	PESOS	3,068.86

Atentamente,

BANCO MERCANTIL DEL NORTE, S.A.  
INSTITUCION DE BANCA MULTIPLE  
GRUPO FINANCIERO BANORTE

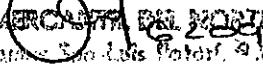
  
BANCO MERCANTIL DEL NORTE, S.A.  
Suc. Lomas San Luis Potosí, S.L.P.

FIRMA FUNCIONARIO AUTORIZADO

  
FIRMA FUNCIONARIO AUTORIZADO

\_\_\_\_\_  
FIRMA DE CONFORMIDAD DEL CLIENTE

CONFIRMACIÓN DE SALDOS DE CUENTAS DE CHEQUES

FECHA DE OPERACIÓN: 26/01/2017

HORA: 11:11

SUCURSAL: 1162 LOMAS

MUNICIPIO DE VILLA DE ARISTA SLP

SUCURSAL: 1162 LOMAS

Muy Señores nuestros:

Los saldos que muestran nuestros Registros en las fechas indicadas, son las siguientes:

Cuentas Acreedoras	Cuenta Número	Moneda	Saldos al: 31/12/2016
Cuenta de Cheques	0212151811	PESOS	1,999.61

Atentamente,

BANCO MERCANTIL DEL NORTE, S.A.  
INSTITUCION DE BANCA MULTIPLE  
GRUPO FINANCIERO BANORTE

  
BANCO MERCANTIL DEL NORTE, S.A.  
Suc. Lomas San Luis Potosí, S.L.P.

FIRMA FUNCIONARIO AUTORIZADO



FIRMA FUNCIONARIO AUTORIZADO

FIRMA DE CONFORMIDAD DEL CLIENTE

CONFIRMACIÓN DE SALDOS DE CUENTAS DE CHEQUES

FECHA DE OPERACIÓN: 26/01/2017

HORA: 11:12

SUCURSAL: 1162 LOMAS

MUNICIPIO DE VILLA DE ARISTA SLP

SUCURSAL: 1162 LOMAS

Muy Señores nuestros:

Los saldos que muestran nuestros Registros en las fechas indicadas, son las siguientes:

Cuentas Acreedoras	Cuenta Número	Moneda	Saldos al: 31/12/2016
Cuenta de Cheques	0212151820	PESOS	11,590.01

Atentamente,

BANCO MERCANTIL DEL NORTE, S.A.  
INSTITUCION DE BANCA MULTIPLE  
GRUPO FINANCIERO BANORTE

  
BANCO MERCANTIL DEL NORTE, S.A.  
Suc. Lomas San Luis Potosí, S.L. ®

FIRMA FUNCIONARIO AUTORIZADO

  
FIRMA FUNCIONARIO AUTORIZADO

\_\_\_\_\_  
FIRMA DE CONFORMIDAD DEL CLIENTE

CONFIRMACIÓN DE SALDOS DE CUENTAS DE CHEQUES

FECHA DE OPERACIÓN: 26/01/2017

HORA: 11:12

SUCURSAL: 1162 LOMAS

MUNICIPIO DE VILLA DE ARISTA SLP

SUCURSAL: 1162 LOMAS

Muy Señores nuestros:

Los saldos que muestran nuestros Registros en las fechas indicadas, son las siguientes:

Cuentas Acreedoras	Cuenta Número	Moneda	Saldos al: 31/12/2016
Cuenta de Cheques	0240470056	PESOS	79.42

Atentamente,

BANCO MERCANTIL DEL NORTE, S.A.  
INSTITUCION DE BANCA MULTIPLE  
GRUPO FINANCIERO BANORTE

BANCO MERCANTIL DEL NORTE, S.A.  
Sra. Lomas San Luis Potosí, S.L.P.

FIRMA FUNCIONARIO AUTORIZADO

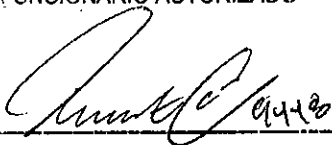

FIRMA FUNCIONARIO AUTORIZADO

FIRMA DE CONFORMIDAD DEL CLIENTE



CONFIRMACIÓN DE SALDOS DE CUENTAS DE CHEQUES

FECHA DE OPERACIÓN: 26/01/2017

HORA: 11:12

SUCURSAL: 1162 LOMAS

MUNICIPIO DE VILLA DE ARISTA SLP

SUCURSAL: 1162 LOMAS

Muy Señores nuestros:

Los saldos que muestran nuestros Registros en las fechas indicadas, son las siguientes:

Cuentas Acreedoras	Cuenta Número	Moneda	Saldos al: 31/12/2016
Cuenta de Cheques	0847787724	PESOS	98.20

Atentamente,

BANCO MERCANTIL DEL NORTE, S.A.  
INSTITUCION DE BANCA MULTIPLE  
GRUPO FINANCIERO BANORTE

BANCO MERCANTIL DEL NORTE, S.A.  
Suc. Lomas San Luis Potosí, S.L.P.

FIRMA FUNCIONARIO AUTORIZADO

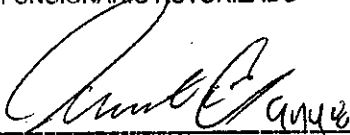

FIRMA FUNCIONARIO AUTORIZADO

FIRMA DE CONFORMIDAD DEL CLIENTE

CONFIRMACIÓN DE SALDOS DE CUENTAS DE CHEQUES

FECHA DE OPERACIÓN: 26/01/2017

HORA: 11:12

SUCURSAL: 1162 LOMAS

MUNICIPIO DE VILLA DE ARISTA SLP

SUCURSAL: 1162 LOMAS

Muy Señores nuestros:

Los saldos que muestran nuestros Registros en las fechas indicadas, son las siguientes:

Cuentas Acreedoras	Cuenta Número	Moneda	Saldos al: 31/12/2016
Cuenta de Cheques	0847787760	PESOS	0.00

Atentamente,

BANCO MERCANTIL DEL NORTE, S.A.  
INSTITUCION DE BANCA MULTIPLE  
GRUPO FINANCIERO BANORTE

BANCO MERCANTIL DEL NORTE, S.A.  
Suc. Lomas San Luis Potosí, S.L.P.

FIRMA FUNCIONARIO AUTORIZADO



FIRMA FUNCIONARIO AUTORIZADO

FIRMA DE CONFORMIDAD DEL CLIENTE

CONFIRMACIÓN DE SALDOS DE CUENTAS DE CHEQUES

FECHA DE OPERACIÓN: 26/01/2017

HORA: 11:13

SUCURSAL: 1162 LOMAS

MUNICIPIO DE VILLA DE ARISTA SLP

SUCURSAL: 1162 LOMAS

Muy Señores nuestros:

Los saldos que muestran nuestros Registros en las fechas indicadas, son las siguientes:

Cuentas Acreedoras	Cuenta Número	Moneda	Saldos al: 31/12/2016
Cuenta de Cheques	0855989756	PESOS	0.00

Atentamente,

BANCO MERCANTIL DEL NORTE, S.A.  
INSTITUCION DE BANCA MULTIPLE  
GRUPO FINANCIERO BANORTE

  
BANCO MERCANTIL DEL NORTE, S.A.  
Suc. Lomas San Luis Potosí, S.L.P.

FIRMA FUNCIONARIO AUTORIZADO

  
FIRMA FUNCIONARIO AUTORIZADO

\_\_\_\_\_  
FIRMA DE CONFORMIDAD DEL CLIENTE

**CONFIRMACIÓN DE SALDOS DE CUENTAS DE CHEQUES**

FECHA DE OPERACIÓN: 26/01/2017

HORA: 11:13

SUCURSAL: 1162 LOMAS

MUNICIPIO DE VILLA DE ARISTA SLP

SUCURSAL: 1162 LOMAS

Muy Señores nuestros:

Los saldos que muestran nuestros Registros en las fechas indicadas, son las siguientes:

Cuentas Acreedoras	Cuenta Número	Moneda	Saldos al: 31/12/2016
Cuenta de Cheques	0680411105	PESOS	11.01

Atentamente,

BANCO MERCANTIL DEL NORTE, S.A.  
INSTITUCION DE BANCA MULTIPLE  
GRUPO FINANCIERO BANORTEBANCO MERCANTIL DEL NORTE, S.A.  
Suc. Lomas San Luis Potosí, S.L.P.

FIRMA FUNCIONARIO AUTORIZADO

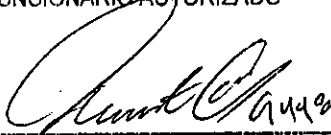

FIRMA FUNCIONARIO AUTORIZADO

FIRMA DE CONFORMIDAD DEL CLIENTE

CONFIRMACIÓN DE SALDOS DE CUENTAS DE CHEQUES

FECHA DE OPERACIÓN: 26/01/2017

HORA: 11:13

SUCURSAL: 1162 LOMAS

MUNICIPIO DE VILLA DE ARISTA SLP

SUCURSAL: 1162 LOMAS

Muy Señores nuestros:

Los saldos que muestran nuestros Registros en las fechas indicadas, son las siguientes:

Cuentas Acreedoras	Cuenta Número	Moneda	Saldos al: 31/12/2016
Cuenta de Cheques	0289619582	PESOS	6.58

Atentamente,

BANCO MERCANTIL DEL NORTE, S.A.  
INSTITUCION DE BANCA MULTIPLE  
GRUPO FINANCIERO BANORTE

BANCO MERCANTIL DEL NORTE, S.A.  
Suc. Lomas San Luis Potosí, S.L.P.

FIRMA FUNCIONARIO AUTORIZADO



FIRMA FUNCIONARIO AUTORIZADO

FIRMA DE CONFORMIDAD DEL CLIENTE

**MUNICIPIO DE VILLA DE ARISTA, S.L.P.**  
**RELACION DE OBRAS TERMINADAS Y OPERANDO**  
**CUENTA PÚBLICA 2016**

NO.	CLAVE O NÚMERO SEGÚN POA	NÚMERO DE CONTRATO	DENOMINACIÓN DE LA OBRA O ACCIÓN	NOMBRE DE LA LOCALIDAD O COLONIA DONDE SE EJECUTÓ LA OBRA	MONTO PROGRAMADO	MONTO CONTRATADO	RUBRO	IMPORTE PAGADO (en miles de pesos)				MODALIDAD DE EJECUCION (Administración Municipal/ Por Contrato)	FECHA		
								FISMDF	FORTAMUNDF	OTROS FONDOS			TOTAL	INICIO	TERMINO
										\$	Indicar nombre del Fondo				
1	2016-7		PAGO DE RECIBOS DE AGUA POTABLE	VILLA DE ARISTA	\$ 1,144,182.00	\$ 1,144,182.00	AGUA Y SANEAMIENTO	\$ -	\$ 1,144,182.00			\$ 1,144,182.00	ADMINISTRACION MUNICIPAL	01/01/2016	05/12/2016
2	2016-53		REHABILITACIÓN DE EQUIPO DE POZO DE AGUA POTABLE	MILPAS	\$ 37,096.00	\$ 37,096.00	AGUA Y SANEAMIENTO	\$ 37,096.00	\$ -			\$ 37,096.00	ADMINISTRACION MUNICIPAL	01/02/2016	09/02/2016
3	2016-54		REHABILITACIÓN DE EQUIPO DE POZO DE AGUA POTABLE	SAN RAFAEL	\$ 34,556.40	\$ 34,556.40	AGUA Y SANEAMIENTO	\$ 34,556.40	\$ -			\$ 34,556.40	ADMINISTRACION MUNICIPAL	01/02/2016	25/04/2016
4	2016-55		AMPLIACION DE LINEA DE CONDUCCION DE DRENAJE SANITARIO EN PROLONGACIÓN 18 DE MARZO	VILLA DE ARISTA	\$ 7,656.00	\$ 7,656.00	AGUA Y SANEAMIENTO	\$ 7,656.00	\$ -			\$ 7,656.00	ADMINISTRACION MUNICIPAL	01/01/2016	03/03/2016
5	2016-57		REHABILITACIÓN DE PILA DE AGUA POTABLE	EL TAJO	\$ 996.00	\$ 996.00	AGUA Y SANEAMIENTO	\$ 996.00	\$ -			\$ 996.00	ADMINISTRACION MUNICIPAL	01/01/2016	07/04/2016
6	2016-58		AMPLIACIÓN DE RED DE DISTRIBUCIÓN DE AGUA POTABLE	EL MEZQUITE	\$ 35,459.78	\$ 35,459.78	AGUA Y SANEAMIENTO	\$ 35,459.78	\$ -			\$ 35,459.78	ADMINISTRACION MUNICIPAL	01/04/2016	15/09/2016
7	2016-59		REHABILITACIÓN DE BOMBA DE POZO DE AGUA POTABLE	EL MEZQUITE	\$ 20,000.00	\$ 20,000.00	AGUA Y SANEAMIENTO	\$ 20,000.00	\$ -			\$ 20,000.00	ADMINISTRACION MUNICIPAL	01/04/2016	28/04/2016
8	2016-60		COMBUSTIBLES PARA ABASTO DE AGUA POTABLE	VILLA DE ARISTA	\$ 154,291.00	\$ 154,291.00	AGUA Y SANEAMIENTO	\$ -	\$ 154,291.00			\$ 154,291.00	ADMINISTRACION MUNICIPAL	01/01/2016	25/08/2016
9	2016-67		REHABILITACION Y AMPLIACIÓN DE RED DE DRENAJE SANITARIO EN CABECERA MUNICIPAL	VILLA DE ARISTA	\$ 19,173.00	\$ 19,173.00	AGUA Y SANEAMIENTO	\$ -	\$ 19,173.00			\$ 19,173.00	ADMINISTRACION MUNICIPAL	01/07/2016	31/12/2016
10	2016-68		MODIFICACION DE LINEA DE CONDUCCION DE AGUA POTABLE DE SAN FIDEL A LA CECILIA	LA CECILIA	\$ 205,841.54	\$ 205,841.54	AGUA Y SANEAMIENTO	\$ 205,841.54	\$ -			\$ 205,841.54	ADMINISTRACION MUNICIPAL	01/06/2016	31/12/2016
11	2016-96		REHABILITACIÓN DE RELLENO SANITARIO	VILLA DE ARISTA	\$ 150,000.00	\$ 150,000.00	AGUA Y SANEAMIENTO	\$ -	\$ 150,000.00			\$ 150,000.00	ADMINISTRACION MUNICIPAL	25/05/2016	03/06/2016
12	2016-140		ADQUISICIÓN DE BOMBA PARA REHABILITACIÓN DE POZO DE AGUA POTABLE	EL TAJO	\$ 35,775.00	\$ 35,775.00	AGUA Y SANEAMIENTO	\$ 35,775.00	\$ -			\$ 35,775.00	ADMINISTRACION MUNICIPAL	01/04/2016	29/04/2016
13	2016-1786		REHABILITACIÓN DE POZO DE AGUA POTABLE EN CABECERA MUNICIPAL	VILLA DE ARISTA	\$ 80,783.00	\$ 80,783.00	AGUA Y SANEAMIENTO	\$ 80,783.00	\$ -			\$ 80,783.00	ADMINISTRACION MUNICIPAL	02/05/2016	20/05/2016
14	2016-2861		ADQUISICIÓN DE MATERIALES PARA CONSTRUCCIÓN DE BASE PARA TINACO DE AGUA POTABLE EN LA COLONIA BUENAVISTA	VILLA DE ARISTA	\$ 5,359.00	\$ 5,359.00	AGUA Y SANEAMIENTO	\$ -	\$ 5,359.00			\$ 5,359.00	ADMINISTRACION MUNICIPAL	01/07/2016	29/09/2016
15	2016-2864		ADQUISICIÓN DE MATERIALES PARA CONSTRUCCIÓN DE BASE PARA TINACO DE AGUA POTABLE EN LA CENTELLA	EL TAJO	\$ 6,688.00	\$ 6,688.00	AGUA Y SANEAMIENTO	\$ -	\$ 6,688.00			\$ 6,688.00	ADMINISTRACION MUNICIPAL	01/07/2016	29/09/2016
16	2016-2869		PROGRAMA DE REGULARIZACIÓN DEL PAGO DE DERECHOS Y APROVECHAMIENTOS DE AGUA Y DERECHOS POR DESCARGAS DE AGUAS RESIDUALES	VILLA DE ARISTA	\$ 415,818.00	\$ 415,818.00	AGUA Y SANEAMIENTO	\$ -	\$ 415,818.00			\$ 415,818.00	ADMINISTRACION MUNICIPAL	01/01/2016	30/12/2016
17	2016-6368		REHABILITACIÓN DE POZO DE AGUA POTABLE	EL CHARQUITO	\$ 44,473.65	\$ 44,473.65	AGUA Y SANEAMIENTO	\$ 44,473.65	\$ -			\$ 44,473.65	ADMINISTRACION MUNICIPAL	01/09/2016	23/09/2016
18	2016-9349		REHABILITACIÓN DE COLUMNA A BASE DE TUBERÍA EN EL POZO DE AGUA POTABLE	EL TAJO	\$ 8,560.80	\$ 8,560.80	AGUA Y SANEAMIENTO	\$ 8,560.80	\$ -			\$ 8,560.80	ADMINISTRACION MUNICIPAL	03/10/2016	24/10/2016
19	2016-9350		REHABILITACIÓN DE CABLEADO DEL POZO DE AGUA POTABLE DE GONZALEZ QUE ABASTECE A LA CABECERA MUNICIPAL	VILLA DE ARISTA	\$ 8,700.00	\$ 8,700.00	AGUA Y SANEAMIENTO	\$ 8,700.00	\$ -			\$ 8,700.00	ADMINISTRACION MUNICIPAL	04/10/2016	21/10/2016

20	2016-9360		REHABILITACIÓN DE COLUMNA A BASE DE TUBERÍA EN EL POZO DE AGUA POTABLE	SAN JOSÉ DEL ARBOLITO	\$ 5,510.00	\$ 5,510.00	AGUA Y SANEAMIENTO	\$ 5,510.00	\$ -	\$ 5,510.00	ADMINISTRACION MUNICIPAL	06/10/2016	20/10/2016
21	2016-9363		REHABILITACIÓN DE TRANSFORMADOR DEL POZO DE AGUA POTABLE	DERRAMADEROS	\$ 15,312.00	\$ 15,312.00	AGUA Y SANEAMIENTO	\$ 15,312.00	\$ -	\$ 15,312.00	ADMINISTRACION MUNICIPAL	02/05/2016	09/05/2016
22	2016-1788		ADQUISICIÓN DE DESPENSAS PARA GRUPOS VULNERABLES	VILLA DE ARISTA	\$ 74,900.00	\$ 74,900.00	ASISTENCIA SOCIAL, ATENCION A GRUPOS ESPECIALES Y DESARROLLO COMUNITARIO	\$ -	\$ 74,900.00	\$ 74,900.00	ADMINISTRACION MUNICIPAL	29/04/2016	16/05/2016
23	2016-10534		ADQUISICIÓN DE DESPENSAS PARA GRUPOS VULNERABLES	LA PELOTERA (VENTA DEL CARMEN)	\$ 1,000.00	\$ 1,000.00	ASISTENCIA SOCIAL, ATENCION A GRUPOS ESPECIALES Y DESARROLLO COMUNITARIO	\$ -	\$ 1,000.00	\$ 1,000.00	ADMINISTRACION MUNICIPAL	29/04/2016	16/05/2016
24	2016-10535		ADQUISICIÓN DE DESPENSAS PARA GRUPOS VULNERABLES	EL MEZQUITE	\$ 2,900.00	\$ 2,900.00	ASISTENCIA SOCIAL, ATENCION A GRUPOS ESPECIALES Y DESARROLLO COMUNITARIO	\$ -	\$ 2,900.00	\$ 2,900.00	ADMINISTRACION MUNICIPAL	29/04/2016	16/05/2016
25	2016-10536		ADQUISICIÓN DE DESPENSAS PARA GRUPOS VULNERABLES	SALITRILLOS	\$ 12,200.00	\$ 12,200.00	ASISTENCIA SOCIAL, ATENCION A GRUPOS ESPECIALES Y DESARROLLO COMUNITARIO	\$ -	\$ 12,200.00	\$ 12,200.00	ADMINISTRACION MUNICIPAL	29/04/2016	16/05/2016
26	2016-10537		ADQUISICIÓN DE DESPENSAS PARA GRUPOS VULNERABLES	EL CHARQUITO	\$ 6,600.00	\$ 6,600.00	ASISTENCIA SOCIAL, ATENCION A GRUPOS ESPECIALES Y DESARROLLO COMUNITARIO	\$ -	\$ 6,600.00	\$ 6,600.00	ADMINISTRACION MUNICIPAL	29/04/2016	16/05/2016
27	2016-10538		ADQUISICIÓN DE DESPENSAS PARA GRUPOS VULNERABLES	RINCÓN DE LEJAS	\$ 2,400.00	\$ 2,400.00	ASISTENCIA SOCIAL, ATENCION A GRUPOS ESPECIALES Y DESARROLLO COMUNITARIO	\$ -	\$ 2,400.00	\$ 2,400.00	ADMINISTRACION MUNICIPAL	29/04/2016	16/05/2016
28	2016-84		ADQUISICIÓN DE CINTILLA PARA SISTEMAS DE RIEGO	VARIAS LOCALIDADES	\$ 464,754.63	\$ 464,754.63	INFRAESTRUCTURA AGROPECUARIA	\$ -	\$ 464,754.63	\$ 464,754.63	ADMINISTRACION MUNICIPAL	01/06/2016	09/12/2016
29	2016-85		CONVENIO SANIDAD VEGETAL	VILLA DE ARISTA	\$ 60,000.00	\$ 60,000.00	INFRAESTRUCTURA AGROPECUARIA	\$ -	\$ 60,000.00	\$ 60,000.00	ADMINISTRACION MUNICIPAL	01/01/2016	30/12/2016
30	2016-2859		CONVENIO CON SEDARH	VILLA DE ARISTA	\$ 200,000.00	\$ 200,000.00	INFRAESTRUCTURA AGROPECUARIA	\$ -	\$ 200,000.00	\$ 200,000.00	ADMINISTRACION MUNICIPAL	01/07/2016	18/11/2016
31	2016-4457		CONVENIO SEDARH - MUNICIPIO PROYECTO CAPRINO	VILLA DE ARISTA	\$ 200,000.00	\$ 200,000.00	INFRAESTRUCTURA AGROPECUARIA	\$ -	\$ 200,000.00	\$ 200,000.00	ADMINISTRACION MUNICIPAL	01/08/2016	30/12/2016
32	2016-97		REHABILITACIÓN DE CALLES CABECERA MUNICIPAL	VILLA DE ARISTA	\$ 63,942.20	\$ 63,942.20	DESARROLLO URBANO	\$ 63,942.20	\$ -	\$ 63,942.20	ADMINISTRACION MUNICIPAL	01/01/2016	30/09/2016
33	2016-100	MVA-DS/R33/AD-004/2016	CONSTRUCCIÓN DE BANQUETAS CON CONCRETO ESTAMPADO EN CALLE HIDALGO CABECERA MUNICIPAL	VILLA DE ARISTA	\$ 266,176.79	\$ 266,176.79	DESARROLLO URBANO	\$ 266,176.79	\$ -	\$ 266,176.79	CONTRATO	04/03/2016	29/03/2016
34	2016-101		REHABILITACIÓN DE CALLES 18 DE MARZO, AV. CÔRDELIA, AV. HIPODROMO Y ANILLO PERIFERICO (BACHEO)	VILLA DE ARISTA	\$ 14,233.20	\$ 14,233.20	DESARROLLO URBANO	\$ 14,233.20	\$ -	\$ 14,233.20	ADMINISTRACION MUNICIPAL	01/03/2016	31/03/2016
35	2016-103		REHABILITACIÓN DE CALLE HIDALGO EN CABECERA MUNICIPAL	VILLA DE ARISTA	\$ 52,374.00	\$ 52,374.00	DESARROLLO URBANO	\$ 52,374.00	\$ -	\$ 52,374.00	ADMINISTRACION MUNICIPAL	01/03/2016	31/03/2016
36	2016-104		REHABILITACIÓN DE CALLE EN PRIVADA BOCANEGRA CABECERA MUNICIPAL	VILLA DE ARISTA	\$ 7,400.00	\$ 7,400.00	DESARROLLO URBANO	\$ 7,400.00	\$ -	\$ 7,400.00	ADMINISTRACION MUNICIPAL	01/03/2016	29/04/2016
37	2016-5638		ADQUISICIÓN DE PINTURA PARA SEÑALÉTICA CABECERA MUNICIPAL Y VILLA DE ARISTA ENTRONQUE 57	VILLA DE ARISTA	\$ 25,056.00	\$ 25,056.00	DESARROLLO URBANO	\$ -	\$ 25,056.00	\$ 25,056.00	ADMINISTRACION MUNICIPAL	01/08/2016	10/08/2016
38	2016-159		SUELDO DE BRIGADA MEDICA	VILLA DE ARISTA	\$ 327,787.57	\$ 327,787.57	SALUD	\$ -	\$ 327,787.57	\$ 327,787.57	ADMINISTRACION MUNICIPAL	01/01/2016	30/12/2016
39	2016-160		SUELDO DE HOSPITAL	VILLA DE ARISTA	\$ 324,071.52	\$ 324,071.52	SALUD	\$ -	\$ 324,071.52	\$ 324,071.52	ADMINISTRACION MUNICIPAL	01/01/2016	30/12/2016

40	2016-113		MEJORAMIENTO DE AULAS EN LA PREPARATORIA BICENTENARIO	DERRAMADEROS	\$ 5,029.00	\$ 5,029.00	EDUCACION	\$ 5,029.00	\$ -	\$ 5,029.00	ADMINISTRACION MUNICIPAL	01/03/2016	07/04/2016
41	2016-2867	MVA-DS/R33/AD-010/2016	REHABILITACIÓN DE IMPERMEABILIZANTE PARA TECHO EN AULAS, PARA LA CAM LOUIS BRAILLE (CENTRO DE ATENCIÓN MÚLTIPLE)	VILLA DE ARISTA	\$ 65,507.40	\$ 65,507.40	EDUCACION	\$ 65,507.40	\$ -	\$ 65,507.40	CONTRATO	02/07/2016	11/07/2016
42	2016-2868		REHABILITACIÓN DE SERVICIOS SANITARIOS EN ESCUELA PRIMARIA EMILIANO ZAPATA	VILLA DE ARISTA	\$ 2,129.00	\$ 2,129.00	EDUCACION	\$ 2,129.00	\$ -	\$ 2,129.00	ADMINISTRACION MUNICIPAL	01/07/2016	07/07/2016
43	2016-671		CONSTRUCCIÓN DE ASTA BANDERA EN PLAZA CIVICA DE ESCUELA PRIMARIA EMILIANO ZAPATA	VILLA DE ARISTA	\$ 11,074.00	\$ 11,074.00	EDUCACION	\$ -	\$ 11,074.00	\$ 11,074.00	ADMINISTRACION MUNICIPAL	01/04/2016	05/05/2016
44	2016-7571		CONSTRUCCIÓN DE PLAZA CIVICA EN ESCUELA PRIMARIA	LA CECILIA	\$ 41,325.99	\$ 41,325.99	EDUCACION	\$ -	\$ 41,325.99	\$ 41,325.99	ADMINISTRACION MUNICIPAL	01/11/2016	08/11/2016
45	2016-7572		CONSTRUCCIÓN DE COMEDORES ESCOLARES EN ESCUELA TELESECUNDARIA	LA ESCONDIDA	\$ 28,085.00	\$ 28,085.00	EDUCACION	\$ 28,085.00	\$ -	\$ 28,085.00	ADMINISTRACION MUNICIPAL	01/11/2016	30/12/2016
46	2016-10262		CONSTRUCCIÓN DE BIBLIOTECA EN ESCUELA TELESECUNDARIA	LA PELOTERA (VENTA DEL CARMEN)	\$ 41,330.00	\$ 41,330.00	EDUCACION	\$ -	\$ 41,330.00	\$ 41,330.00	ADMINISTRACION MUNICIPAL	01/12/2016	31/12/2016
47	2016-151		ADQUISICION DE MATERIALES, UTILES Y EQUIPOS MENORES DE OFICINA	VILLA DE ARISTA	\$ 39,381.26	\$ 39,381.26	ADMINISTRACION PUBLICA. GASTOS INDIRECTOS*	\$ -	\$ 39,381.26	\$ 39,381.26	ADMINISTRACION MUNICIPAL	01/01/2016	30/12/2016
48	2016-152		ADQUISICIÓN DE EQUIPO FOTOGRAFICO	VILLA DE ARISTA	\$ 10,177.98	\$ 10,177.98	ADMINISTRACION PUBLICA. GASTOS INDIRECTOS*	\$ -	\$ 10,177.98	\$ 10,177.98	ADMINISTRACION MUNICIPAL	01/07/2016	01/08/2016
49	2016-154		ADQUISICIÓN DE EQUIPO DE COMPUTO	VILLA DE ARISTA	\$ 25,677.60	\$ 25,677.60	ADMINISTRACION PUBLICA. GASTOS INDIRECTOS*	\$ -	\$ 25,677.60	\$ 25,677.60	ADMINISTRACION MUNICIPAL	01/11/2016	18/11/2016
50	2016-10533		SERVICIOS FINANCIEROS Y BANCARIOS	VILLA DE ARISTA	\$ 2,536.60	\$ 2,536.60	ADMINISTRACION PUBLICA. GASTOS INDIRECTOS*	\$ -	\$ 2,536.60	\$ 2,536.60	ADMINISTRACION MUNICIPAL	01/01/2016	31/12/2016
51	2016-115	MVA-DS/R33/AD-017/2016	CONSTRUCCIÓN DE GRADAS EN CAMPO DE FÚTBOL CABECERA MUNICIPAL	VILLA DE ARISTA	\$ 106,361.69	\$ 106,361.69	DEPORTES	\$ -	\$ 106,361.69	\$ 106,361.69	CONTRATO	01/12/2016	31/12/2016
52	2016-116		CONSTRUCCIÓN DE SERVICIOS SANITARIOS EN LA UNIDAD DEPORTIVA DE VILLA DE ARISTA.	VILLA DE ARISTA	\$ 22,917.00	\$ 22,917.00	DEPORTES	\$ -	\$ 22,917.00	\$ 22,917.00	ADMINISTRACION MUNICIPAL	01/03/2016	07/04/2016
53	2016-147		SUELDOS SEGURIDAD PUBLICA	VILLA DE ARISTA	\$ 726,800.54	\$ 726,800.54	SEGURIDAD PUBLICA	\$ -	\$ 726,800.54	\$ 726,800.54	ADMINISTRACION MUNICIPAL	01/01/2016	30/12/2016
54	2016-148		COMBUSTIBLES SEGURIDAD PUBLICA	VILLA DE ARISTA	\$ 91,735.17	\$ 91,735.17	SEGURIDAD PUBLICA	\$ -	\$ 91,735.17	\$ 91,735.17	ADMINISTRACION MUNICIPAL	01/01/2016	30/12/2016
55	2016-149		REPARACIÓN Y MANTENIMIENTO DE EQUIPO DE TRANSPORTE DE SEGURIDAD PUBLICA	VILLA DE ARISTA	\$ 3,248.00	\$ 3,248.00	SEGURIDAD PUBLICA	\$ -	\$ 3,248.00	\$ 3,248.00	ADMINISTRACION MUNICIPAL	01/01/2016	30/12/2016
56	2016-163		PAGO DE RECIBOS DE ALUMBRADO PÚBLICO	VILLA DE ARISTA	\$ 2,132,327.17	\$ 2,132,327.17	SEGURIDAD PUBLICA	\$ -	\$ 2,132,327.17	\$ 2,132,327.17	ADMINISTRACION MUNICIPAL	01/01/2016	31/12/2016
57	2016-5634		ADQUISICIÓN DE UNIFORMES PARA CUERPO DE SEGURIDAD PÚBLICA	VILLA DE ARISTA	\$ 47,437.00	\$ 47,437.00	SEGURIDAD PUBLICA	\$ -	\$ 47,437.00	\$ 47,437.00	ADMINISTRACION MUNICIPAL	01/08/2016	02/09/2016
58	2016-4372		REHABILITACIÓN DE CARRETERA VILLA DE ARISTA - ENTRONQUE CARRETERA 57 (BACHEO)	VILLA DE ARISTA	\$ 54,485.20	\$ 54,485.20	INFRAESTRUCTURA CARRETERA. CAMINOS	\$ 54,485.20	\$ -	\$ 54,485.20	ADMINISTRACION MUNICIPAL	02/05/2016	01/07/2016
59	2016-4373		REHABILITACIÓN DE CARRETERA VILLA DE ARISTA - MOCTEZUMA (BACHEO)	VILLA DE ARISTA	\$ 54,485.20	\$ 54,485.20	INFRAESTRUCTURA CARRETERA. CAMINOS	\$ 54,485.20	\$ -	\$ 54,485.20	ADMINISTRACION MUNICIPAL	02/05/2016	01/07/2016
60	2016-9319		CONSTRUCCIÓN DE VADO, ENTRONQUE CARRETERA 57 - VILLA DE ARISTA (ANILLO PERIFÉRICO)	VILLA DE ARISTA	\$ 42,298.00	\$ 42,298.00	INFRAESTRUCTURA CARRETERA. CAMINOS	\$ 42,298.00	\$ -	\$ 42,298.00	ADMINISTRACION MUNICIPAL	21/11/2016	07/12/2016
61	2016-123		REHABILITACIÓN DE TECHOS	VILLA DE ARISTA	\$ 116,197.14	\$ 116,197.14	VIVIENDA	\$ -	\$ 116,197.14	\$ 116,197.14	ADMINISTRACION MUNICIPAL	01/06/2016	30/12/2016
62	2016-9822	2016-GESLP-INVIES-IRN-003	CONSTRUCCION DE CUARTOS DORMITORIOS ZONA 001.	VILLA DE ARISTA	\$ 2,284,861.80	\$ 2,284,861.80	VIVIENDA	\$ 655,958.54	\$ -	\$ 1,628,903.26	FISE, DIRECTA FEDERAL Y BENEFICIARIOS	30/06/2016	31/12/2016



63	2016-9823	2016-GESLP-INVIES-IRN-005	CONSTRUCCION DE CUARTOS DORMITORIOS ZONA 002.	VILLA DE ARISTA	\$ 991,543.80	\$ 991,543.80	VIVIENDA	\$ 286,563.14	\$ -	\$ 704,980.66	FISE, DIRECTA FEDERAL Y BENEFICIARIOS	\$ 991,543.80	CONTRATO	30/06/2016	31/12/2016
64	2016-1798	MVA-DS/R33/AD-008/2016	CONSTRUCCIÓN DE RED DE DISTRIBUCIÓN ELECTRICA NUEVA PEGOLA	PEGOLAS	\$ 251,785.01	\$ 251,785.01	ELECTRIFICACION	\$ 251,785.01	\$ -			\$ 251,785.01	CONTRATO	01/05/2016	30/06/2016
65	2016-1800	MVA-DS/R33/AD-009/2016	AMPLIACION DE RED DE DISTRIBUCIÓN ELECTRICA SEGUNDA PRIVADA EMILIANO ZAPATA EN CABECERA MUNICIPAL	VILLA DE ARISTA	\$ 81,075.00	\$ 81,075.00	ELECTRIFICACION	\$ 81,075.00	\$ -			\$ 81,075.00	CONTRATO	02/06/2016	30/06/2016
66	2016-6366	MVA-DS/R33/IR-011/2016	CONSTRUCCIÓN DE RED DE DISTRIBUCIÓN ELECTRICA COLONIA SAN MARTIN PRIMERA ETAPA	MARTÍN GÁMEZ	\$ 437,150.00	\$ 437,150.00	ELECTRIFICACION	\$ 437,150.00	\$ -			\$ 437,150.00	CONTRATO	14/09/2016	12/10/2016
67	2016-126	MVA-DS/R33/AD-001/2016	AMPLIACIÓN DE RED DE ALUMBRADO PÚBLICO, AV. CORDELIA Y PROLONGACIÓN HIDALGO	VILLA DE ARISTA	\$ 145,170.16	\$ 145,170.16	ELECTRIFICACION	\$ 145,170.16	\$ -			\$ 145,170.16	CONTRATO	02/02/2016	25/02/2016
68	2016-129	MVA-DS/R33/AD-002/2016	AMPLIACIÓN DE RED DE DISTRIBUCIÓN ELÉCTRICA	MILPAS	\$ 90,000.00	\$ 90,000.00	ELECTRIFICACION	\$ 90,000.00	\$ -			\$ 90,000.00	CONTRATO	15/02/2016	30/03/2016
69	2016-130	MVA-DS/R33/AD-007/2016	CONSTRUCCIÓN RED DE DISTRIBUCIÓN ELECTRICA EN MEDIA Y BAJA TENSION	DERRAMADEROS	\$ 208,783.42	\$ 208,783.42	ELECTRIFICACION	\$ 208,783.42	\$ -			\$ 208,783.42	CONTRATO	01/04/2016	31/08/2016
70	2016-94		REHABILITACIÓN DE ALUMBRADO PUBLICO	VILLA DE ARISTA	\$ 138,109.04	\$ 138,109.04	ELECTRIFICACION	\$ 138,109.04	\$ -			\$ 138,109.04	ADMINISTRACION MUNICIPAL	01/01/2016	30/12/2016
71	2016-142		VERIFICACIÓN, SUPERVISIÓN Y FISCALIZACIÓN DE OBRAS POR CONTRALORIA INTERNA	VILLA DE ARISTA	\$ 15,238.22	\$ 15,238.22	ADMINISTRACION PUBLICA ORGANOS DE CONTROL	\$ -	\$ 15,238.22			\$ 15,238.22	ADMINISTRACION MUNICIPAL	01/01/2016	30/12/2016
72	2016-99	MVA-DS/R33/IR-003/2016	CONSTRUCCION DE CERCADO PERIMETRAL EN PARQUE LA LAGUNA, VILLA DE ARISTA, S.L.P., PRIMERA ETAPA	VILLA DE ARISTA	\$ 580,736.31	\$ 580,736.31	ADMINISTRACION PUBLICA. FORTALECIMIENTO MUNICIPAL	\$ -	\$ 580,736.31			\$ 580,736.31	CONTRATO	04/03/2016	29/04/2016
73	2016-102		REHABILITACIÓN DE ALBERCA EN PARQUE LA LAGUNA	VILLA DE ARISTA	\$ 45,243.61	\$ 45,243.61	ADMINISTRACION PUBLICA. FORTALECIMIENTO MUNICIPAL	\$ -	\$ 45,243.61			\$ 45,243.61	ADMINISTRACION MUNICIPAL	01/03/2016	16/06/2016
74	2016-1792		ADQUISICIÓN DE DESMALEZADORAS PARA MANTENIMIENTO DE PARQUES Y JARDINES	VILLA DE ARISTA	\$ 15,525.00	\$ 15,525.00	ADMINISTRACION PUBLICA. FORTALECIMIENTO MUNICIPAL	\$ -	\$ 15,525.00			\$ 15,525.00	ADMINISTRACION MUNICIPAL	02/05/2016	11/05/2016
75	2016-10264		CONSTRUCCIÓN DE TECHADO DE ALBERCA EN EL PARQUE LA LAGUNA CABECERA MUNICIPAL	VILLA DE ARISTA	\$ 139,200.00	\$ 139,200.00	ADMINISTRACION PUBLICA. FORTALECIMIENTO MUNICIPAL	\$ -	\$ 139,200.00			\$ 139,200.00	ADMINISTRACION MUNICIPAL	03/10/2016	06/12/2016
					<b>SUMAS</b>	<b>\$ 3,491,459.47</b>	<b>\$ 7,811,651.00</b>	<b>\$ 2,333,883.92</b>	<b>\$ -</b>	<b>\$ 13,636,984.39</b>					

DECLARO BAJO PROMESA DECIR LA VERDAD QUE LOS DATOS AQUÍ PLAMADOS SON FIDEDIGNOS Y QUE NO SE HA OMITIDO INFORMACION ALGUNA

Ing. Juan Jesus Silverio Gamboa  
Presidente Municipal

Mtro. Eugenio Gloria Mata  
Coordinador de Desarrollo Social Municipal

Lic. Carla Berenice Castillo Rueda  
Contralor Interno

C.P. Pascacio Malo Soto  
Tesorero Municipal

Arq. Moises Hernandez Perez  
Director de Obras Públicas

Lic. Juan Jose Serna Almonte  
Sindico Municipal

MUNICIPIO DE VILLA DE ARISTA, S.L.P.  
RELACION DE OBRAS EN PROCESO  
CUENTA PÚBLICA 2016

NO.	CLAVE O NÚMERO SEGÚN POA	NÚMERO DE CONTRATO	DENOMINACIÓN DE LA OBRA O ACCIÓN	NOMBRE DE LA LOCALIDAD O COLONIA DONDE SE EJECUTÓ LA OBRA	MONTO PROGRAMADO	MONTO CONTRATADO	RUBRO	IMPORTE PAGADO (en miles de pesos)				MODALIDAD DE EJECUCIÓN (Administración Municipal/Por Contrato)	FECHA		AVANCE		
								FISMDF	FORTAMUNDF	OTROS			TOTAL	INICIO	TERMINO	FISICO	FINANCIERO
										\$	Indicar nombre del Fondo						
1	2016-4367		CONSTRUCCIÓN DE LINEA DE CONDUCCIÓN DE AGUA POTABLE POZO DE GONZALEZ A CABECERA MUNICIPAL	VILLA DE ARISTA	\$ 452,217.63	\$ 452,217.63	AGUA Y SANEAMIENTO	\$ 452,217.63	\$ -			\$ 452,217.63	ADMINISTRACION MUNICIPAL	18/07/2016	20/02/2017	50	100
2	2016-10254	MVA-DS/R33/IR-015/2016	AMPLIACION DE DRENAJE SANITARIO EN LATERAL MIGUEL HIDALGO EN CABECERA MUNICIPAL	VILLA DE ARISTA	\$ 766,525.48	\$ 766,525.48	AGUA Y SANEAMIENTO	\$ 766,525.48	\$ -			\$ 766,525.48	CONTRATO	12/12/2016	25/02/2017	50	100
3	2016-10256	MVA-DS/R33/IR-012/2016	CONSTRUCCIÓN DE DRENAJE SANITARIO EN AVENIDA CORDELIA EN CABECERA MUNICIPAL	VILLA DE ARISTA	\$ 1,946,817.05	\$ 1,946,817.05	AGUA Y SANEAMIENTO	\$ 1,946,817.05	\$ -			\$ 1,946,817.05	CONTRATO	12/12/2016	17/02/2017	90	100
4	2016-10540	IO-824056972-E2-2016	PERFORACION DE POZO PROFUNDO PARA LA LOCALIDAD DE SAN JOSE DEL ARBOLITO	SAN JOSÉ DEL ARBOLITO	\$ 2,099,989.37	\$ 2,099,989.37	AGUA Y SANEAMIENTO	\$ 1,049,989.37	\$ -	\$ 1,050,000.00	FISE	\$ 2,099,989.37	CONTRATO	22/12/2016	16/02/2017	70	50
5	2016-2865	MVA-DS/R33-JEC/IR-018/2016	REHABILITACIÓN DE CALLES A BASE DE ASFALTO EN CABECERA MUNICIPAL	VILLA DE ARISTA	\$ 999,999.00	\$ 999,999.00	DESARROLLO URBANO	\$ 949,000.00	\$ 50,999.00			\$ 999,999.00	CONTRATO	22/11/2016	15/02/2017	90	100
6	2016-5698		PAVIMENTACION CON CONCRETO HIDRAULICO CALLE 16 DE SEPTIEMBRE CABECERA MUNICIPAL DE VILLA DE ARISTA.	VILLA DE ARISTA	\$ 919,928.21	\$ 919,928.21	DESARROLLO URBANO	\$ 123,888.00	\$ -	\$ 796,040.21	FISE Y RAMO 28	\$ 919,928.21	ADMINISTRACION DIRECTA	19/09/2016	26/02/2017	35	100
7	2016-5899		PAVIMENTACIÓN DE CONCRETO HIDRAULICO PRIVADA NIÑOS HEROES CABECERA MUNICIPAL DE VILLA DE ARISTA.	VILLA DE ARISTA	\$ 815,022.35	\$ 815,022.35	DESARROLLO URBANO	\$ 109,504.00	\$ -	\$ 705,518.35	FISE Y RAMO 28	\$ 815,022.35	ADMINISTRACION DIRECTA	19/09/2016	26/02/2017	45	100
8	2016-5900		PAVIMENTACIÓN CON CONCRETO HIDRAULICO CALLE 20 DE NOVIEMBRE CABECERA MUNICIPAL DE VILLA DE ARISTA.	VILLA DE ARISTA	\$ 976,457.77	\$ 976,457.77	DESARROLLO URBANO	\$ 127,600.00	\$ -	\$ 848,857.77	FISE Y RAMO 38	\$ 976,457.77	ADMINISTRACION DIRECTA	19/09/2016	03/02/2017	90	100
9	2016-5901		PAVIMENTACION CON CONCRETO HIDRAULICO CALLE CUAHUTEMOC CABECERA MUNICIPAL DE VILLA DE ARISTA	VILLA DE ARISTA	\$ 1,494,279.89	\$ 1,494,279.89	DESARROLLO URBANO	\$ 220,400.00	\$ -	\$ 1,273,879.89	FISE Y RAMO 28	\$ 1,494,279.89	ADMINISTRACION DIRECTA	19/09/2016	01/02/2017	90	100
10	2016-10241	MVA-DS/R33/IR-019/2016	AMPLIACIÓN CONSULTA EXTERNA HBC VILLA DE ARISTA, S.L.P. PRIMERA ETAPA	VILLA DE ARISTA	\$ 1,999,989.56	\$ 1,999,989.56	SALUD	\$ 1,999,989.56	\$ -			\$ 1,999,989.56	CONTRATO	01/12/2016	28/02/2017	20	100
11	2016-9621	MVA-DS/R33/AD-013/2016	CONSTRUCCION DE BIBLIOTECA EN ESCUELA PREPARATORIA DE SAN JOSE DEL ARBOLITO	SAN JOSÉ DEL ARBOLITO	\$ 249,869.61	\$ 249,869.61	EDUCACION	\$ 249,869.61	\$ -			\$ 249,869.61	CONTRATO	01/12/2016	10/02/2017	90	100

12	2016-10532	MVA-DS/R33/AD-016/2016	TERMINACION DE AULA DIDACTICA EN JARDIN DE NIÑOS GABRIELA MISTRAL EN LA CABECERA MUNICIPAL	VILLA DE ARISTA	\$ 217,000.00	\$ 217,000.00	EDUCACION	\$ 217,000.00	\$ -	\$ 217,000.00	CONTRATO	12/12/2016	10/02/2017	90	100
13	2016-9622	MVA-DS/R33/AD-014/2016	CONSTRUCCIÓN DE RED DE DISTRIBUCIÓN ELECTRICA	BUENAVISTA	\$ 418,800.31	\$ 418,800.31	ELECTRIFICACION	\$ 418,800.31	\$ -	\$ 418,800.31	CONTRATO	01/12/2016	28/02/2017	80	100
14	2016-10531	MVA-DS/R33/IR-020/2016	CONSTRUCCION DE RED DE DISTRIBUCION ELECTRICA EN AVENIDA CORDELIA Y PASADIZO HIPODROMO EN LA CABECERA MUNICIPAL DE VILLA DE ARISTA	VILLA DE ARISTA	\$ 775,889.52	\$ 775,889.52	ELECTRIFICACION	\$ 775,889.52	\$ -	\$ 775,889.52	CONTRATO	13/12/2016	28/02/2017	80	100

SUMAS \$ 9,407,490.53 \$ 50,999.00 \$ 4,674,296.22 \$ 14,132,785.75

DECLARO BAJO PROTESTA DECIR LA VERDAD QUE LOS DATOS AQUÍ PLAMADOS SON FIDEDIGNOS Y QUE NO SE HA OMITIDO INFORMACION ALGUNA

SUMANDO VOLUNTADES POR  
**Villa de Arista**  
 H. AYUNTAMIENTO 2015-2018  
 Ing. Juan Jesus Silverio Gonzalez Ponce  
 Presidente Municipal

Prof. Eujenio Gloria Manzanera  
 Coordinador de Desarrollo Social Municipal

Lic. Carla Berenice Castillo Rueda  
 Contralor Interno

C.P. Pascacio Mejía Soto  
 Tesorero Municipal

Arq. Moises Hernandez Perez  
 Director de Obras Públicas

Lic. Juan Jose Serna Almendarez  
 Sindico Municipal

IPID E ARI  
**GUIA DE CUMPLIMIENTO DE LA LGCG Y LOS DOCUMENTOS EMITIDOS POR EL CONAC  
 CUENTA PÚBLICA 2016**

OBLIGACIONES PREVISTAS EN LA LEY Y SU REFORMA	MECANISMO DE VERIFICACIÓN	Implementación		FECHA ESTIMADA DE CUMPLIMIENTO	Artículos de la LGCG	Comentarios
		SI	NO			
<b>Guía para el cumplimiento de la Ley General de Contabilidad Gubernamental</b>						
<b>Ley General de Contabilidad Gubernamental</b>						
1. Cuenta con Manuales de Contabilidad	Manual específico del Ente Público	X			artículo 20	
2. Registra en cuentas específicas de activo de los bienes muebles	Registro en subcuentas de las Cuentas Contables del Plan de Cuentas de los rubros 1.2.3, 1.2.4 y 1.2.5	X			artículo 23, fracciones I, II y III, y artículo 24	
3. Registra en cuentas específicas de activo de los bienes inmuebles	Registro en subcuentas de las Cuentas Contables del Plan de Cuentas de los rubros 1.2.3, 1.2.4 y 1.2.5		X	31/03/2017	artículo 23, fracciones I, II y III, y artículo 24	
4. Registra contablemente las Inversiones en bienes de dominio público	Registro en subcuentas / Cuentas Contables del Plan de Cuentas 1.2.3.5 y 1.2.3.6 (construcciones en proceso)	X			artículo 26, párrafo segundo	
5. Realiza el registro auxiliar de monumentos arqueológicos, artísticos e históricos	Registro en subcuenta para cada tipo y clasificación de bien, conforme Lineamientos para el registro auxiliar sujeto a inventario de bienes arqueológicos, artísticos e históricos bajo custodia de los entes públicos/ Cuentas de Orden e Inventario	X			artículo 25	SI HUBIERE
6. Realiza el inventarios físico de monumentos arqueológicos, artísticos e históricos	Registro en subcuenta para cada tipo y clasificación de bien, conforme Lineamientos para el registro auxiliar sujeto a inventario de bienes arqueológicos, artísticos e históricos bajo custodia de los entes públicos/ Cuentas de Orden e Inventario	X			artículo 25	SI HUBIERE
7. Registra dentro de los 30 días hábiles en el inventario físico los bienes muebles que se adquieran	Subcuentas - Altas del Inventario / Cuentas Contables del Plan de Cuentas de los rubros 1.2.3, 1.2.4 y 1.2.5	X			artículo 27, párrafo segundo	
8. Realiza el levantamiento físico de bienes muebles	Subcuentas - Altas del Inventario / Cuentas Contables del Plan de Cuentas de los rubros 1.2.3, 1.2.4 y 1.2.5	X			artículos 23 y 27, párrafo primero	
9. Registra dentro de los 30 días hábiles en el inventario físico los bienes inmuebles que se adquieran	Subcuentas - Altas del Inventario / Cuentas Contables del Plan de Cuentas de los rubros 1.2.3, 1.2.4 y 1.2.5		X	31/03/2017	artículo 27, párrafo segundo	
10. Realiza el levantamiento físico de bienes inmuebles	Subcuentas - Altas del Inventario / Cuentas Contables del Plan de Cuentas de los rubros 1.2.3, 1.2.4 y 1.2.5	X			artículos 23 y 27, párrafo primero	YA SE ENCUENTRAN EN INVENTARIO
11. Publica el inventario actualizado en internet	Publicación del inventario en las páginas de Internet o en otros medios de acceso público				artículo 27, párrafo segundo	
12. Realiza la baja de bienes muebles	Registro en subcuentas de las Cuentas Contables del Plan de Cuentas de los rubros 1.2.3, 1.2.4 y 1.2.5	X			artículo 28	
13. Realiza la baja de bienes inmuebles	Registro en subcuentas de las Cuentas Contables del Plan de Cuentas de los rubros 1.2.3, 1.2.4 y 1.2.5		X		artículo 28	
14. Registra las obras en proceso en una cuenta de activo, la cual refleja su grado de avance en forma objetiva y comparable	Registro en subcuentas / Cuentas Contables del Plan de Cuentas 1.2.3.5 y 1.2.3.6 (construcciones en proceso)	X			artículo 29	
15. Cuando se realiza la transición de una administración a otra los bienes que no se	Actas entrega - recepción	X			artículo 31	
16. La administración entrante realiza el registro e inventarios del punto señalado anteriormente	Subcuentas - inventario - Actas entrega - recepción	X			artículo 31	

PIO D E ARI:  
**GUÍA DE CUMPLIMIENTO DE LA LGCG Y LOS DOCUMENTOS EMITIDOS POR EL CONAC**  
**CUENTA PÚBLICA 2016**

OBLIGACIONES PREVISTAS EN LA LEY Y SU REFORMA	MECANISMO DE VERIFICACIÓN	Implementación		FECHA ESTIMADA DE CUMPLIMIENTO	Artículos de la LGCG	Comentarios
		SI	NO			
17. Registra en una cuenta activo los fideicomisos sin estructura orgánica y contratos análogos	Registro en Cuenta Contable del Plan de Cuentas 1.2.1.3, conforme a los Lineamientos que deberán observar los entes públicos para registrar en las cuentas de activo los fideicomisos sin estructura orgánica y contratos análogos, incluyendo mandatos		X		artículo 32	NO SE HA CONTRATADO
18. Realiza los registros contables con base acumulativa	Registros en Cuentas de Orden Presupuestarias del Plan de Cuentas de los rubros 8.1 y 8.2 / Normas y Metodología para la Determinación de los Momentos Contables de los Ingresos y de los Egresos	X			artículo 34	
19. El gasto se registra en su fecha de realización	Registros en Cuentas de Orden Presupuestarias del Plan de Cuentas de los rubros 8.1 y 8.2 / Normas y Metodología para la Determinación de los Momentos Contables de los Ingresos y de los Egresos		X	31/03/2017	artículo 34	SE ESTA EMIGRANDO A SACG.NET
20. El ingreso se registra cuando exista jurídicamente derecho de cobro	Registros en Cuentas de Orden Presupuestarias del Plan de Cuentas de los rubros 8.1 y 8.2 / Normas y Metodología para la Determinación de los Momentos Contables de los Ingresos y de los Egresos		X	31/03/2017	artículo 34	
21. Mantiene registro histórico de sus operaciones en los libros diario, mayor e inventarios y balances	Subcuentas y Cuentas Contables / Lineamientos Mínimos relativos al Diseño e Integración del Registro en los Libros Diario, Mayor e Inventarios y Balances (Registro Electrónico)	X			artículo 35	
22. Los registros auxiliares muestran los avances presupuestarios y contables	Cuentas de Orden Presupuestarias del Plan de Cuentas de los rubros 8.1 y 8.2 / Estado del Ejercicio del Presupuesto	X			artículo 36	
23. La lista de cuentas esta alineada al plan de cuentas emitido por el CONAC	Lista de Cuentas Aprobada por el área competente en materia de contabilidad gubernamental	X			artículo 37	
24. Realiza el registro de la etapa del presupuesto aprobado	Cuentas de Orden Presupuestarias del Plan de Cuentas de los rubros 8.2 / Normas y Metodología para la Determinación de los Momentos Contables de los Ingresos los Egresos / Capítulo VII del Manual de Contabilidad Gubernamental, Informe sobre el Ejercicio del Presupuesto de	X			artículo 38, fracción I	
25. Realiza el registro de la etapa del presupuesto modificado		X				
26. Realiza el registro de la etapa del presupuesto comprometido		X				
27. Realiza el registro de la etapa del presupuesto devengado		X				
28. Realiza el registro de la etapa del presupuesto ejercido		X				
29. Realiza el registro de la etapa del presupuesto pagado		X				
30. Realiza el registro de la etapa del presupuesto de ingreso estimado	Cuentas de Orden Presupuestarias del Plan de Cuentas de los rubros 8.1 / Normas y Metodología para la Determinación de los Momentos Contables de los Ingresos / Capítulo VII del Manual de Contabilidad	X			artículo 38, fracción II	
31. Realiza el registro de la etapa del presupuesto de ingreso modificado		X				
32. Realiza el registro de la etapa del presupuesto de ingreso devengado		X				
33. Realiza el registro de la etapa del presupuesto de ingreso recaudado		X				
34. Constituye Provisiones	Cuentas Contables del Plan de Cuentas de los rubros 2.1.7 y 2.2.6 / Tipos de Provisiones	X			artículo 39	
35. Revisa y ajusta periódicamente las provisiones para mantener su vigencia			X		artículo 39	
36. La contabilización de las operaciones presupuestarias y contables se respalda con la	Revisión de documental soporte	X			artículo 42	
37. Presenta y valúa los pasivos	Cuentas Contables del Pasivo / Valuación de Obligaciones, principalmente deuda pública		X	31/03/2017	artículo 45	
38. Estado de Situación financiera	Estado de Situación financiera	X			artículo 48	
39. Estado de actividades	Estado de actividades	X			artículo 48	

PIO DI E ARIS  
**GUÍA DE CUMPLIMIENTO DE LA LGCG Y LOS DOCUMENTOS EMITIDOS POR EL CONAC**  
**CUENTA PÚBLICA 2016**

OBLIGACIONES PREVISTAS EN LA LEY Y SU REFORMA	MÉCANISMO DE VERIFICACIÓN	Implementación		FECHA ESTIMADA DE CUMPLIMIENTO	Artículos de la LGCG	Comentarios
		SI	NO			
40. Estado de variación en la hacienda pública	Estado de variación en la hacienda pública	X			artículo 48	
41. Estado de cambios en la situación financiera	Estado de cambios en la situación financiera	X			artículo 48	
42. Notas a los estados financieros	Notas a los estados financieros	X			artículo 48	
43. Estado analítico del activo	Estado analítico del activo	X			artículo 48	
44. Estado analítico de ingresos, del que se derivará la presentación en clasificación económica por fuente de financiamiento y concepto, incluyendo los ingresos excedentes generados;	Estado analítico de ingresos (presupuestal)	X			artículo 48	
Estado analítico del ejercicio del presupuesto de egresos del que se derivarán las siguientes clasificaciones (también deberá identificar los montos y adecuaciones	Estado analítico de egresos (presupuestal)	X			artículo 48	
45. Administrativa	Estado analítico de egresos (presupuestal)	X			artículo 48	
46. Económica	Estado analítico de egresos (presupuestal)	X			artículo 48	
47. Por objeto del gasto	Estado analítico de egresos (presupuestal)	X			artículo 48	
48. Funcional/Programática	Estado analítico de egresos (presupuestal)	X			artículo 48	
49. Dispone de clasificadores presupuestarios armonizados	Sistema Informático / Clasificador por Rubros de Ingresos / Clasificador por Tipo de Gasto/ Clasificador por Objeto del Gasto/ Clasificación Funcional del Gasto/ Clasificación Administrativa/ Clasificador por Fuentes de Financiamiento	X			Cuarto Transitorio	
50. Dispone de catálogos de bienes y las respectivas matrices de conversión con las características señaladas en los artículos 40 y 41, asimismo, de la norma y metodología que establezca los momentos contables de ingresos y gastos previstos en la ley	Cuentas Contables y Matrices de conversión / Sistema Informático / Auxiliares de Cuentas Contables	X			Cuarto Transitorio	
51. Cuenta con indicadores para medir los avances físico-financieros relacionados con los	Indicadores	X			Cuarto Transitorio	
52. Realiza los registros contables con base acumulativa y en apego a postulados básicos de contabilidad gubernamental armonizados en sus respectivos libros de diario, mayor e inventarios y balances	Sistema Informático / Libros, Diario, Mayor e Inventarios y Balances (Registro Electrónico)	X			Cuarto Transitorio	
53. Incluye en la Cuenta Pública la relación de los bienes que componen su patrimonio	Cuenta Pública	X			artículo 23, último párrafo	
54. En la cuenta pública reporta los esquemas bursátiles y de coberturas financieras de los entes públicos	Cuenta Pública	X			artículo 46 último párrafo	
55. La información financiera, presupuestaria, programática y contable, es la base para la elaboración de la Cuenta Pública	Cuenta Pública	X			artículo 52, párrafo primero	
El contenido de la Cuenta Pública de los Municipios, contiene como mínimo la información contable y presupuestaria siguiente:	Cuenta Pública	X			artículo 55, con relación al artículo 48	
<b>Información Financiera Gubernamental</b>	Cuenta Pública				artículo 55, con relación al artículo 48	
<b>Información contable, con la desagregación siguiente:</b>	Cuenta Pública				artículo 55, con relación al artículo 48	
56. Estado de Situación financiera	Cuenta Pública	X			artículo 55, con relación al artículo 48	
57. Estado de variación en la hacienda pública	Cuenta Pública	X			artículo 55, con relación al artículo 48	
58. Estado de cambios en la situación financiera	Cuenta Pública	X			artículo 55, con relación al artículo 48	
59. Notas a los estados financieros	Cuenta Pública	X			artículo 55, con relación al artículo 48	
60. Estado analítico del activo	Cuenta Pública	X			artículo 55, con relación al artículo 48	
<b>Información presupuestaria con la desagregación siguiente:</b>	Cuenta Pública				artículo 55, con relación al artículo 48	
61. Estado analítico de ingresos, del que se derivará la presentación en clasificación económica por fuente de financiamiento y concepto, incluyendo los ingresos	Cuenta Pública	X			artículo 55, con relación al artículo 48	

PIPO D E ARI  
**GUÍA DE CUMPLIMIENTO DE LA LGCG Y LOS DOCUMENTOS EMITIDOS POR EL CONAC**  
**CUENTA PÚBLICA 2016**

OBLIGACIONES PREVISTAS EN LA LEY Y SU REFORMA	MECANISMO DE VERIFICACIÓN	Implementación		FECHA ESTIMADA DE CUMPLIMIENTO	Artículos de la LGCG	Comentarios
		SI	NO			
Estado analítico del ejercicio del presupuesto de egresos del que se derivarán las siguientes clasificaciones (también deberá identificar los montos y adecuaciones)	Cuenta Pública	X			artículo 55, con relación al artículo 48	
62. Administrativa	Cuenta Pública	X			artículo 55, con relación al artículo 48	
63. Económica	Cuenta Pública	X			artículo 55, con relación al artículo 48	
64. Por objeto del gasto	Cuenta Pública	X			artículo 55, con relación al artículo 48	
65. Se relaciona la información presupuestaria y programática con los objetivos y prioridades de la planeación del desarrollo, que forme parte de la Cuenta Pública	Cuenta Pública	X			artículo 55, con relación al artículo 48	
66. Forma parte de la Cuenta Pública los Resultados de la Evaluación del Desempeño	Cuenta Pública		X	31/07/2017	artículo 55, con relación al artículo 48	
67. Implementar programas para que los pagos se hagan directamente en forma		X				
<b>Otras Obligaciones</b>						
Obligaciones sobre recursos federales transferidos / completo	Sistema Informático / Módulo Reportes Financieros				Artículo 70	
68. Mantener registros específicos de cada fondo, programa o convenio debidamente actualizados, identificados y controlados, así como la documentación	Sistema Informático / Módulo Reportes Financieros	X			Artículo 70, fracción I	
69. Cancelar la documentación comprobatoria del egreso con la leyenda "Operado" o como se establezca en las disposiciones locales, identificándose con el nombre del	Sistema Informático / Módulo Reportes Financieros	X			Artículo 70, fracción II	
70. Realizar en términos de la normativa que emita el consejo, el registro contable, presupuestario y patrimonial de las operaciones realizadas con los recursos federales	Sistema Informático / Módulo Reportes Financieros	X			Artículo 70, fracción III	
71. Dentro del registro contable a que se refiere la fracción anterior, concentrar en un solo apartado todas las obligaciones de garantía o pago causante de deuda pública	Sistema Informático / Módulo Reportes Financieros	X			Artículo 70, fracción IV	
72. Coadyuvar con la fiscalización de las cuentas públicas, conforme a lo establecido en el artículo 49, fracciones III y IV, de la Ley de Coordinación Fiscal y demás	Sistema Informático / Módulo Reportes Financieros	X			Artículo 70, fracción V	
73. Informar de forma pormenorizada el avance físico de las obras y acciones respectivas y, en su caso, la diferencia entre el monto de los recursos transferidos y aquéllos erogados, así	Sistema Informático / Módulo Reportes Financieros	X			Artículo 71	
Obligaciones sobre ejercicio y destino de los recursos federales transferidos	Sistema Informático / Módulo Reportes Financieros				Artículo 72, fracción I, II, III y IV	
74. Grado de avance en el ejercicio de los recursos federales transferidos;	Sistema Informático / Módulo Reportes Financieros	X			Artículo 72, fracción I	
75. Recursos aplicados conforme a reglas de operación y, en el caso de recursos locales, a las demás disposiciones aplicables;	Sistema Informático / Módulo Reportes Financieros	X			Artículo 72, fracción II	
76. Proyectos, metas y resultados obtenidos con los recursos aplicados, y	Sistema Informático / Módulo Reportes Financieros	X			Artículo 72, fracción III	
77. La demás información a que se refiere este Capítulo.	Sistema Informático / Módulo Reportes Financieros	X			Artículo 72, fracción IV	
78. Programas para que los pagos se hagan directamente en forma electrónica, mediante abono en cuenta de los beneficiarios	Sistema Informático / Módulo Reportes Financieros	X			Artículo 67	
79. Información sobre la aplicación de los recursos de FAIS	Sistema informático / Módulo Reportes Financieros	X			Artículo 75	
80. Publicar en sus páginas de internet a más tardar el último día hábil de abril su programa anual de evaluaciones, así como las metodologías e indicadores de desempeño.	Publicación en su página de Internet		X	31/06/2017	artículo 79	
81. Publicar a más tardar a los 30 días posteriores a la conclusión de las evaluaciones, los resultados de las mismas e informar sobre las personas que realizaron dichas evaluaciones	Publicación en su página de Internet		X	31/06/2017	artículo 79, párrafo segundo	

(Nombre y firma)  
 Ing. Juan Jesús Silverio Gámez Ponce

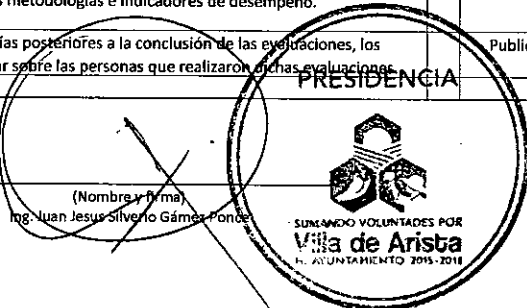

**PRESIDENCIA**  
 SUMANDO VOLUNTADES POR  
**Villa de Arista**  
 H. AYUNTAMIENTO 2015-2016

(Nombre y firma)  
 C.P. Pascacio Melo Soto

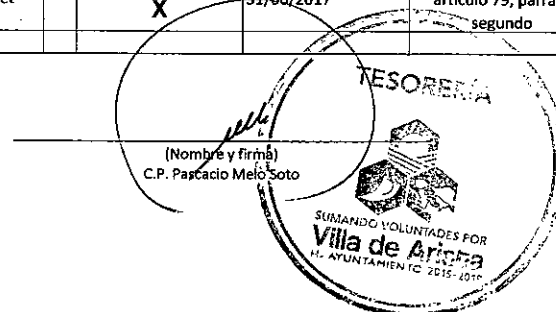

**TESORERÍA**  
 SUMANDO VOLUNTADES POR  
**Villa de Arista**  
 H. AYUNTAMIENTO 2015-2016

**MUNICIPIO DE VILLA DE ARISTA, S.L.P**  
**GUÍA DE CUMPLIMIENTO DE LA LGCG Y LOS DOCUMENTOS EMITIDOS POR EL CONAC**  
**CUENTA PÚBLICA 2016**

AVANCE EN LAS OBLIGACIONES CUYOS PLAZOS FUERON AJUSTADOS POR CONAC	MECANISMO DE VERIFICACIÓN	Implementación		FECHA ESTIMADA DE CUMPLIMIENTO	Artículos de la LGCG	Comentarios
		SI	NO			
<b>Guía para el cumplimiento de nuevos plazos del Acuerdo 1 de CONAC (reunión 03/05/2013)</b>						
<b>Alcances del Acuerdo 1 aprobado por el Consejo Nacional de Armonización Contable, en Integración automática del ejercicio presupuestario con la operación contable (plazo 30 de</b>						
1. Realiza el registro automático y por única vez	Sistema Informático	X			artículos 16 y 40	
2. Se Interrelaciona de manera automática los Clasificadores Presupuestarios y Lista de Cuentas)	Auxiliares de las Cuentas Contables y Matrices de conversión / Sistema Informático	X			artículo 19, fracción IV y 41	
<b>Realizar los registros contables con base en las Reglas de Registro y Valoración del Patrimonio</b>						
3. Tiene el inventario conciliado con el registro contable	Auxiliares de las subcuentas - inventarios físico / Conciliación entre registro contable e inventario físico		X	31/03/2017	artículos 23 y 27, párrafo primero	
4. Los bienes inmuebles se registran como mínimo a valor catastral	Auxiliares de las subcuentas / Cuentas Contables del Plan de Cuentas del rubro 1.2.3, con valores como mínimo los valores catastrales emitidos por autoridad competente.		X	31/03/2017	artículos 23 y 27, párrafo primero	
<b>Generación en tiempo real de estados financieros (plazo 30 de Junio de 2015)</b>						
5. Los procesos administrativos o subsistemas que operan en tiempo real son los que permitirán la emisión periódica (mes, trimestre, anual, etc.) de los estados financieros.	Sistema Informático / Módulo Reportes Financieros		X	31/03/2017	artículo 19, fracción V, VI y Sexto Transitorio, alcances del acuerdo 1 D.O.F. 08/Agt/2013	
<b>Emisión de Cuentas Públicas en los términos acordados por el Consejo</b>						
6. El contenido de la Cuenta Pública de las Entidades Federativas, contiene como mínimo la información contable, presupuestaria y programática siguiente:	Cuenta Pública				artículo 55, con relación al artículo 48	
<b>Información Financiera Gubernamental</b>	Cuenta Pública	X			artículo 55, con relación al artículo 48	
<b>Información Presupuestaria</b>	Cuenta Pública	X			artículo 55, con relación al artículo 48	
<b>Estado analítico del ejercicio del presupuesto de egresos</b>	Cuenta Pública	X			artículo 55, con relación al artículo 48	
<b>Programática</b>	Cuenta Pública	X			artículo 55, con relación al artículo 48	
<b>Información programática, con la desagregación siguiente:</b>	Cuenta Pública				artículo 55, con relación al artículo 48	
Gasto por categoría programática	Cuenta Pública	X			artículo 55, con relación al artículo 48	
Programas y proyectos de inversión	Cuenta Pública	X			artículo 55, con relación al artículo 48	
Indicadores de resultados	Cuenta Pública	X			artículo 55, con relación al artículo 48	

PRESIDENCIA

  
 SUMARIO VOLUNTADES POR  
**Villa de Arista**  
 H. AYUNTAMIENTO 2015-2016

(Nombre y firma)  
 Ing. Juan Jesús Silverio Gámez Ponce

TESORERÍA

  
 SUMARIO VOLUNTADES POR  
**Villa de Arista**  
 H. AYUNTAMIENTO 2015-2016

(Nombre y firma)  
 C.P. Pascacio Melo Soto



MUNICIPIO DE VILLA DE ARISTA, S.L.P.

GUÍA DE CUMPLIMIENTO DE LA LGCG Y LOS DOCUMENTOS EMITIDOS POR EL CONAC  
CUENTA PÚBLICA 2016

TRANSPARENCIA	MECANISMO DE VERIFICACIÓN	Implementación		FECHA ESTIMADA DE CUMPLIMIENTO	Artículos de la LGCG	Comentarios
		SI	NO			
1. Publicación del inventario de los bienes y actualizar por lo menos cada seis meses	Publicación en las páginas de Internet	X			artículo 27	
2. Publica para consulta de la población en general las cuentas públicas	Publicación en las páginas de Internet	X			quinto transitorio	
<b>Información Financiera Gubernamental</b>	Publicación trimestral en las páginas de Internet y a mas tardar 30 días después del cierre del periodo	X			artículos 48 y 51	
<b>Información contable, con la desagregación siguiente:</b>	Publicación trimestral en las páginas de Internet y a mas tardar 30 días después del cierre del periodo	X			artículos 48 y 51	
3. Estado de Actividades	Publicación trimestral en las páginas de Internet y a mas tardar 30 días después del cierre del periodo	X			artículos 48 y 51	
4. Estado de Situación financiera	Publicación trimestral en las páginas de Internet y a mas tardar 30 días después del cierre del periodo	X			artículos 48 y 51	
4. Estado de variación en la hacienda pública	Publicación trimestral en las páginas de Internet y a mas tardar 30 días después del cierre del periodo	X			artículos 48 y 51	
5. Estado de cambios en la situación financiera	Publicación trimestral en las páginas de Internet y a mas tardar 30 días después del cierre del periodo	X			artículos 48 y 51	
6. Estado de flujos de efectivo	Publicación trimestral en las páginas de Internet y a mas tardar 30 días después del cierre del periodo	X			artículos 48 y 51	
7. Notas a los estados financieros	Publicación trimestral en las páginas de Internet y a mas tardar 30 días después del cierre del periodo	X			artículos 48 y 51	
8. Estado analítico del activo	Publicación trimestral en las páginas de Internet y a mas tardar 30 días después del cierre del periodo	X			artículos 48 y 51	
<b>Información presupuestaria con la desagregación siguiente:</b>	Publicación trimestral en las páginas de Internet y a mas tardar 30 días después del cierre del periodo	X			artículos 48 y 51	
9. Estado analítico de ingresos, del que se derivará la presentación en clasificación económica por fuente de financiamiento y concepto, incluyendo los ingresos excedentes generados;	Publicación trimestral en las páginas de Internet y a mas tardar 30 días después del cierre del periodo	X			artículos 48 y 51	
Estado analítico del ejercicio del presupuesto de egresos del que se derivarán las siguientes clasificaciones (también deberá identificar los montos y adecuaciones presupuestarias y subejercicios por Ramo y/o Programa):	Publicación trimestral en las páginas de Internet y a mas tardar 30 días después del cierre del periodo	X			artículos 48 y 51	

**MUNICIPIO DE VILLA DE ARISTA, S.L.P.**  
**GUÍA DE CUMPLIMIENTO DE LA LGCG Y LOS DOCUMENTOS EMITIDOS POR EL CONAC**  
**CUENTA PÚBLICA 2016**

TRANSPARENCIA	MECANISMO DE VERIFICACIÓN	Implementación		FECHA ESTIMADA DE CUMPLIMIENTO	Artículos de la LGCG	Comentarios
		SI	NO			
10. Administrativa	Publicación trimestral en las páginas de Internet y a más tardar 30 días después del cierre del período	X			artículos 48 y 51	
11. Económicas	Publicación trimestral en las páginas de Internet y a más tardar 30 días después del cierre del período	X			artículos 48 y 51	
12. Por objeto del gasto	Publicación trimestral en las páginas de Internet y a más tardar 30 días después del cierre del período	X			artículos 48 y 51	
13. Funcional	Publicación trimestral en las páginas de Internet y a más tardar 30 días después del cierre del período	X			artículos 48 y 51	
<b>Reforma a la LGCG (12/nov/2012) formatos e información publicada (D.O.F. 3 y 4 de abril de 2013)</b>						
14. Publicar la información a que se refiere la Norma para armonizar la presentación de la información adicional a la Iniciativa de la Ley de Ingresos	Publicación en las páginas de Internet / periodicidad anual	X			Artículo 61, fracción I	
15. Publicar la información a que se refiere la Norma para armonizar la presentación de la información adicional del Proyecto del Presupuesto de Egresos	Publicación en las páginas de Internet / periodicidad anual				Artículo 61, fracción II	
16. Publicar la información a que se refiere la Norma para la difusión a la ciudadanía de la Ley de Ingresos y del Presupuesto de Egresos	Publicación en las páginas de Internet / periodicidad anual	X			Artículo 62.	
17. Publicar la información a que se refiere la Norma para establecer la estructura del Calendario de Ingresos base mensual	Publicación en las páginas de Internet / periodicidad anual	X			Artículo 66.	
18. Publicar la información a que se refiere la Norma para establecer la estructura del Calendario de Egresos base mensual	Publicación en las páginas de Internet / periodicidad anual	X			Artículo 66.	
19. Publicar la información a que se refiere la Norma para establecer la estructura de información de montos pagados por ayudas y subsidios	Publicación en las páginas de Internet / periodicidad trimestral		X	31 DE MARZO DE 2017	Artículo 67.	
20. Publicar la información a que se refiere la Norma para establecer la estructura de información del formato de programas con recursos federales por orden de gobierno	Publicación en las páginas de Internet / periodicidad trimestral	X			Artículo 68.	
21. Publicar la información a que se refiere la Norma para establecer la estructura de información de la relación de las cuentas bancarias productivas específicas para presentar en la Cuenta Pública, en las cuales se depositen los recursos federales	Publicación en las páginas de Internet	X			Artículo 69.	

MUNICIPIO DE VILLA DE ARISTA, S.L.P.

GUÍA DE CUMPLIMIENTO DE LA LGCG Y LOS DOCUMENTOS EMITIDOS POR EL CONAC  
CUENTA PÚBLICA 2016

TRANSPARENCIA	MECANISMO DE VERIFICACIÓN	Implementación		FECHA ESTIMADA DE CUMPLIMIENTO	Artículos de la LGCG	Comentarios
		SI	NO			
22. Remitir a la SHCP a través del sistema de información a que se refiere el artículo 85 de la LFPRH la información sobre ejercicio y destino de gastos federales	Publicación en las páginas de Internet / periodicidad trimestral	X			Artículo 72	
23. Publicar la información a que se refiere la Norma para establecer la estructura de información del formato de aplicación de recursos del Fondo de Aportaciones para el Fortalecimiento de los Municipios y de las Demarcaciones Territoriales del Distrito Federal (FORTAMUN)	Publicación en las páginas de Internet / periodicidad trimestral	X			Artículo 76.	
24. Publicar la información a que se refiere la Norma para establecer la estructura de los formatos de información de obligaciones pagadas o garantizadas con fondos federales	Publicación en las páginas de Internet / periodicidad trimestral	X			Artículo 78.	
25. Publicar la información a que se refiere la Normas para establecer la estructura de información del formato del ejercicio y destino de gasto federalizado y reintegros	Publicación en las páginas de Internet / periodicidad trimestral	X			Artículo 81.	
26. Publicar la información a que se refiere la Norma para establecer el formato para la difusión de los resultados de las evaluaciones de los recursos federales ministrados a las Entidades Federativas	Publicación en las páginas de Internet / periodicidad anual		X	31 DE MARZO DE 2017	Artículo 79.	

(Nombre y firma)  
Ing. Juan Jesús Silverio Gámez Ponce

**PRESIDENCIA**



SUMANDO VOLUNTADES POR  
**Villa de Arista**  
H. AYUNTAMIENTO 2015-2018

(Nombre y firma)  
C.P. Pascacio Melo Soto

**TESORERÍA**



SUMANDO VOLUNTADES POR  
**Villa de Arista**  
H. AYUNTAMIENTO 2015-2018

**MUNICIPIO DE VILLA DE ARISTA, S.L.P.**  
**Estado de Situación Financiera Detallado - LDF**  
**Al 31 de diciembre de 2015 y al 31 de diciembre de 2016**  
**(PESOS)**

Concepto (c)	2016	31 de diciembre de 2015	Concepto (c)	2016	31 de diciembre de 2015
<b>ACTIVO</b>			<b>PASIVO</b>		
<b>Activo Circulante</b>			<b>Pasivo Circulante</b>		
a. Efectivo y Equivalentes (a=a1+a2+a3+a4+a5+a6+a7)	985,701.05	1,019,013.15	a. Cuentas por Pagar a Corto Plazo (a=a1+a2+a3+a4+a5+a6+a7+a8+a9)	17,068,050.96	19,631,966.44
a1) Efectivo	19,904.04	19,904.04	a1) Servicios Personales por Pagar a Corto Plazo	5,716,139.76	6,405,991.13
a2) Bancos/Tesorería	965,797.01	999,109.11	a2) Proveedores por Pagar a Corto Plazo	1,491,109.14	1,463,055.21
a3) Bancos/Dependencias y Otros	-	-	a3) Contratistas por Obras Públicas por Pagar a Corto Plazo	29,012.43	1,708,176.34
a4) Inversiones Temporales (Hasta 3 meses)	-	-	a4) Participaciones y Aportaciones por Pagar a Corto Plazo	-	-
a5) Fondos con Afectación Específica	-	-	a5) Transferencias Otorgadas por Pagar a Corto Plazo	221,198.04	251,857.97
a6) Depósitos de Fondos de Terceros en Garantía y/o Administración	-	-	a6) Intereses, Comisiones y Otros Gastos de la Deuda Pública por Pagar a Corto Plazo	-	-
a7) Otros Efectivos y Equivalentes	-	-	a7) Retenciones y Contribuciones por Pagar a Corto Plazo	5,872,925.58	4,746,363.90
b. Derechos a Recibir Efectivo o Equivalentes (b=b1+b2+b3+b4+b5+b6+b7)	2,992,305.67	2,992,260.68	a8) Devoluciones de la Ley de Ingresos por Pagar a Corto Plazo	-	-
b1) Inversiones Financieras de Corto Plazo	-	-	a9) Otras Cuentas por Pagar a Corto Plazo	3,737,666.01	5,056,521.89
b2) Cuentas por Cobrar a Corto Plazo	-	-	b. Documentos por Pagar a Corto Plazo (b=b1+b2+b3)	-	-
b3) Deudores Diversos por Cobrar a Corto Plazo	2,992,305.67	2,992,260.68	b1) Documentos Comerciales por Pagar a Corto Plazo	-	-
b4) Ingresos por Recuperar a Corto Plazo	-	-	b2) Documentos con Contratistas por Obras Públicas por Pagar a Corto Plazo	-	-
b5) Deudores por Anticipos de la Tesorería a Corto Plazo	-	-	b3) Otros Documentos por Pagar a Corto Plazo	-	-
b6) Préstamos Otorgados a Corto Plazo	-	-	c. Porción a Corto Plazo de la Deuda Pública a Largo Plazo (c=c1+c2)	-	-
b7) Otros Derechos a Recibir Efectivo o Equivalentes a Corto Plazo	-	-	c1) Porción a Corto Plazo de la Deuda Pública	-	-
c. Derechos a Recibir Bienes o Servicios (c=c1+c2+c3+c4+c5)	-	-	c2) Porción a Corto Plazo de Arrendamiento Financiero	-	-
c1) Anticipo a Proveedores por Adquisición de Bienes y Prestación de Servicios a Corto Plazo	-	-	d. Títulos y Valores a Corto Plazo	-	-
c2) Anticipo a Proveedores por Adquisición de Bienes Inmuebles y Muebles a Corto Plazo	-	-	e. Pasivos Diferidos a Corto Plazo (e=e1+e2+e3)	-	-
c3) Anticipo a Proveedores por Adquisición de Bienes Intangibles a Corto Plazo	-	-	e1) Ingresos Cobrados por Adelantado a Corto Plazo	-	-
c4) Anticipo a Contratistas por Obras Públicas a Corto Plazo	-	-	e2) Intereses Cobrados por Adelantado a Corto Plazo	-	-
c5) Otros Derechos a Recibir Bienes o Servicios a Corto Plazo	-	-	e3) Otros Pasivos Diferidos a Corto Plazo	-	-
d. Inventarios (d=d1+d2+d3+d4+d5)	-	-	f. Fondos y Bienes de Terceros en Garantía y/o Administración a Corto Plazo (f=f1+f2+f3+f4+f5+f6)	19,500.00	19,500.00
d1) Inventario de Mercancías para Venta	-	-	f1) Fondos en Garantía a Corto Plazo	19,500.00	19,500.00
d2) Inventario de Mercancías Terminadas	-	-	f2) Fondos en Administración a Corto Plazo	-	-
d3) Inventario de Mercancías en Proceso de Elaboración	-	-	f3) Fondos Contingentes a Corto Plazo	-	-
d4) Inventario de Materias Primas, Materiales y Suministros para Producción	-	-	f4) Fondos de Fideicomisos, Mandatos y Contratos Análogos a Corto Plazo	-	-
d5) Bienes en Tránsito	-	-	f5) Otros Fondos de Terceros en Garantía y/o Administración a Corto Plazo	-	-
e. Almacenes	196,162.01	739,684.69	f6) Valores y Bienes en Garantía a Corto Plazo	-	-
f. Estimación por Pérdida o Deterioro de Activos Circulantes (f=f1+f2)	-	-	g. Provisiones a Corto Plazo (g=g1+g2+g3)	-	-
f1) Estimaciones para Cuentas Incobrables por Derechos a Recibir Efectivo o Equivalentes	-	-	g1) Provisión para Demandas y Juicios a Corto Plazo	-	-
f2) Estimación por Deterioro de Inventarios	-	-	g2) Provisión para Contingencias a Corto Plazo	-	-
g. Otros Activos Circulantes (g=g1+g2+g3+g4)	-	-	g3) Otras Provisiones a Corto Plazo	-	-
g1) Valores en Garantía	-	-	h. Otros Pasivos a Corto Plazo (h=h1+h2+h3)	-	-
g2) Bienes en Garantía (excluye depósitos de fondos)	-	-	h1) Ingresos por Clasificar	-	-
g3) Bienes Derivados de Embargos, Decomisos, Aseguramientos y Dación en Pago	-	-	h2) Recaudación por Participar	-	-
g4) Adquisición con Fondos de Terceros	-	-	h3) Otros Pasivos Circulantes	-	-
<b>IA. Total de Activos Circulantes (IA = a + b + c + d + e + f + g)</b>	<b>4,174,168.73</b>	<b>4,750,958.52</b>	<b>IIA. Total de Pasivos Circulantes (IIA = a + b + c + d + e + f + g + h)</b>	<b>17,087,550.96</b>	<b>19,651,466.44</b>
<b>Activo No Circulante</b>			<b>Pasivo No Circulante</b>		

MUNICIPIO DE VILLA DE ARISTA, S.L.P.  
 Estado de Situación Financiera Detallado - LDF  
 Al 31 de diciembre de 2015 y al 31 de diciembre de 2016  
 (PESOS)

Concepto (c)	2016	31 de diciembre de 2015	Concepto (c)	2016	31 de diciembre de 2015
a. Inversiones Financieras a Largo Plazo	-	-	a. Cuentas por Pagar a Largo Plazo	-	-
b. Derechos a Recibir Efectivo o Equivalentes a Largo Plazo	-	-	b. Documentos por Pagar a Largo Plazo	-	-
c. Bienes Inmuebles, Infraestructura y Construcciones en Proceso	3,871,958.67	34,474,867.88	c. Deuda Pública a Largo Plazo	-	-
d. Bienes Muebles	1,728,114.23	1,589,474.65	d. Pasivos Diferidos a Largo Plazo	-	-
e. Activos Intangibles	10,000.00	10,000.00	e. Fondos y Bienes de Terceros en Garantía y/o en Administración a Largo Plazo	-	-
f. Depreciación, Deterioro y Amortización Acumulada de Bienes	-	-	f. Provisiones a Largo Plazo	-	-
g. Activos Diferidos	13,480,355.25	12,610,643.34	<b>IIB. Total de Pasivos No Circulantes (IIB = a + b + c + d + e + f)</b>	-	-
h. Estimación por Pérdida o Deterioro de Activos no Circulantes	-	-	<b>II. Total del Pasivo (II = IIA + IIB)</b>	17,087,550.96	19,651,466.44
i. Otros Activos no Circulantes	-	-	<b>HACIENDA PÚBLICA/PATRIMONIO</b>	-	-
<b>IB. Total de Activos No Circulantes (IB = a + b + c + d + e + f + g + h + i)</b>	19,090,428.15	48,684,985.87	<b>IIIA. Hacienda Pública/Patrimonio Contribuido (IIIA = a + b + c)</b>	-	-
<b>I. Total del Activo (I = IA + IB)</b>	23,264,596.88	53,435,944.39	a. Aportaciones	-	-
			b. Donaciones de Capital	-	-
			c. Actualización de la Hacienda Pública/Patrimonio	-	-
			<b>IIIB. Hacienda Pública/Patrimonio Generado (IIIB = a + b + c + d + e)</b>	6,177,045.92	33,784,477.95
			a. Resultados del Ejercicio (Ahorro/ Desahorro)	28,386,376.83	18,450,035.53
			b. Resultados de Ejercicios Anteriores	34,543,422.75	15,334,442.42
			c. Revaluos	-	-
			d. Reservas	-	-
			e. Rectificaciones de Resultados de Ejercicios Anteriores	-	-
			<b>IIIC. Exceso o Insuficiencia en la Actualización de la Hacienda Pública/Patrimonio (IIIC=a+b)</b>	-	-
			a. Resultado por Posición Monetaria	-	-
			b. Resultado por Tenencia de Activos no Monetarios	-	-
			<b>III. Total Hacienda Pública/Patrimonio (III = IIIA + IIIB + IIIC)</b>	6,177,045.92	33,784,477.95
			<b>IV. Total del Pasivo y Hacienda Pública/Patrimonio (IV = II + III)</b>	23,264,596.88	53,435,944.39

PRESIDENCIA



SUMANDO VOLUNTADES POR  
 Villa de Arista  
 N. AYUNTAMIENTO 2015-2018

Ing. Juan José Serna Gómez Ponce  
 Presidente Municipal

Ing. Juan José Serna Arredondo  
 Secretario Municipal

ING. JUAN JOSÉ SERNA

SECRETARÍA MUNICIPAL

S.

TESORERÍA



SUMANDO VOLUNTADES POR  
 Villa de Arista  
 N. AYUNTAMIENTO 2015-2018

C.P. Francisco Melo Soto  
 Tesorero Municipal

C. Juan Galvín Ahro  
 Regidor de Hacienda A

**MUNICIPIO DE VILLA DE ARISTA, S.L.P.**  
**Informe Analítico de la Deuda Pública y Otros Pasivos - LDF**  
**Del 1 de enero al 31 de Diciembre de 2016**  
**(PESOS)**

Denominación de la Deuda Pública y Otros Pasivos (c)	Saldo al 31 de diciembre de 2015	Disposiciones del Periodo (e)	Amortizaciones del Periodo (f)	Revaluaciones, Reclasificaciones y Otros Ajustes (g)	Saldo Final del Periodo (h) h=d+e-f+g	Pago de Intereses del Periodo (i)	Pago de Comisiones y demás costos asociados durante el
<b>1. Deuda Pública (1=A+B)</b>	-	-	-	-	-	-	-
<b>A. Corto Plazo (A=a1+a2+a3)</b>	-	-	-	-	-	-	-
a1) Instituciones de Crédito							
a2) Títulos y Valores							
a3) Arrendamientos Financieros							
<b>B. Largo Plazo (B=b1+b2+b3)</b>	-	-	-	-	-	-	-
b1) Instituciones de Crédito							
b2) Títulos y Valores							
b3) Arrendamientos Financieros							
<b>2. Otros Pasivos</b>	19,651,466.44	-	2,563,915.48	-	17,087,550.96	-	-
<b>3. Total de la Deuda Pública y Otros Pasivos (3=1+2)</b>	19,651,466.44	-	2,563,915.48	-	17,087,550.96	-	-
<b>4. Deuda Contingente 1 (Informativo)</b>	-	-	-	-	-	-	-
A. Deuda Contingente 1							
B. Deuda Contingente 2							
C. Deuda Contingente XX							
<b>5. Valor de Instrumentos Bono Cupón Cero 2 (Informativo)</b>	-	-	-	-	-	-	-
A. Instrumento Bono Cupón Cero 1							
B. Instrumento Bono Cupón Cero 2							
C. Instrumento Bono Cupón Cero XX							

Obligaciones a Corto Plazo (k)	Monto Contratado (l)	Plazo Pactado (m)	Tasa de Interés (n)	Comisiones y Costos Relacionados (o)	Tasa Efectiva (p)
<b>6. Obligaciones a Corto Plazo (Informativo)</b>	0	0	0	0	0
A. Crédito 1					
B. Crédito 2					
C. Crédito XX					

**PRESIDENCIA**  
  
 Ing. Juan José Barrera Gómez Ponce  
 Presidente Municipal

**TESORERÍA**  
 C.P. Pascual Melo Soto  
 Tesorero Municipal  
 Villa de Arista  
 AYUNTAMIENTO 2015-2016

**SINDICATURA**  
 Lic. Juan José Barba Abundado  
 Síndico Municipal  
 VILLA DE ARISTA  
 AYUNTAMIENTO 2015-2016

C. Julián Galaviz Alfaro  
 Regidor de Hacienda A

**MUNICIPIO DE VILLA DE VILLA DE ARISTA, S.L.P.**  
**Informe Analítico de Obligaciones Diferentes de Financiamientos – LDF**  
**Del 1 de Enero al 31 de Diciembre de 2016 (b)**  
**(PESOS)**

Denominación de las Obligaciones Diferentes de Financiamiento (c)	Fecha del Contrato (d)	Fecha de inicio de operación del proyecto (e)	Fecha de vencimiento (f)	Monto de la inversión pactado (g)	Plazo pactado (h)	Monto promedio mensual del pago de la contraprestación (i)	Monto promedio mensual del pago de la contraprestación correspondiente al pago de inversión (j)	Monto pagado de la inversión al 31 de Diciembre de 2016	Monto pagado de la inversión actualizado al 31 de Diciembre de 2016	Saldo pendiente por pagar de la inversión al 31 de Diciembre 2016 (m = g - l)
<b>A. Asociaciones Público Privadas (APP's) (A=a+b+c+d)</b> a) APP 1 b) APP 2 c) APP 3 d) APP XX	0	0	0	0	0	0	0	0	0	0
<b>B. Otros Instrumentos (B=a+b+c+d)</b> a) Otro Instrumento 1 b) Otro Instrumento 2 c) Otro Instrumento 3 d) Otro Instrumento XX	0	0	0	0	0	0	0	0	0	0
<b>C. Total de Obligaciones Diferentes de Financiamiento (C=A+B)</b>	0	0	0	0	0	0	0	0	0	0

PRESIDENCIA



SUMANDO VOLUNTADES POR  
 VILLA DE ARISTA  
 GOBIERNO MUNICIPAL  
 GOBIERNO 2015-2018

**Ing. Juan Jesús Silverio Gómez Ponce**  
 Presidente Municipal

TESORERÍA



SUMANDO VOLUNTADES POR  
 VILLA DE ARISTA  
 GOBIERNO MUNICIPAL  
 GOBIERNO 2015-2018

**C.P. Pascual Melo Boto**  
 Tesorero Municipal

**Lic. Juan José Serna Almendarez**  
 Síndico Municipal

**C. Juan Galaviz Alfaro**  
 Regidor de Hacienda

**MUNICIPIO DE VILLA DE ARISTA, S.L.P.**  
**Balance Presupuestario - LDF**  
**Del 1 de Enero al 31 de Diciembre de 2016 (b)**  
**(PESOS)**

Concepto (c)	Estimado/ Aprobado (d)	Devengado	Recaudado/ Pagado
<b>A. Ingresos Totales (A = A1+A2+A3)</b>	<b>46,393,190.00</b>	<b>46,034,172.11</b>	<b>46,034,172.11</b>
A1. Ingresos de Libre Disposición	18,595,393.00	21810347.53	21810347.53
A2. Transferencias Federales Etiquetadas	27,797,797.00	24223824.58	24223824.58
A3. Financiamiento Neto	-	-	-
<b>B. Egresos Presupuestarios<sup>1</sup> (B = B1+B2)</b>	<b>46,393,190.00</b>	<b>45,806,859.65</b>	<b>45,430,341.71</b>
B1. Gasto No Etiquetado (sin incluir Amortización de la Deuda Pública)	18,595,393.00	22,666,654.53	22,295,800.41
B2. Gasto Etiquetado (sin incluir Amortización de la Deuda Pública)	27,797,797.00	23,140,205.12	23,134,541.30
<b>C. Remanentes del Ejercicio Anterior (C = C1 + C2)</b>		<b>47,231.09</b>	<b>47,231.09</b>
C1. Remanentes de Ingresos de Libre Disposición aplicados en el periodo		0	0
C2. Remanentes de Transferencias Federales Etiquetadas aplicados en el periodo		47,231.09	47,231.09
<b>I. Balance Presupuestario (I = A - B + C)</b>	-	274,543.55	651,061.49
<b>II. Balance Presupuestario sin Financiamiento Neto (II = I - A3)</b>	-	274,543.55	651,061.49
<b>III. Balance Presupuestario sin Financiamiento Neto y sin Remanentes del Ejercicio Anterior (III= II - C)</b>	-	47,231.09	47,231.09

Concepto	Aprobado	Devengado	Pagado
<b>E. Intereses, Comisiones y Gastos de la Deuda (E = E1+E2)</b>	-	-	-
E1. Intereses, Comisiones y Gastos de la Deuda con Gasto No Etiquetado	-	-	0
E2. Intereses, Comisiones y Gastos de la Deuda con Gasto Etiquetado	-	0	0
<b>IV. Balance Primario (IV = III + E)</b>	-	47,231.09	47,231.09

Concepto	Estimado/ Aprobado	Devengado	Recaudado/ Pagado
<b>F. Financiamiento (F = F1 + F2)</b>	0	0	0
F1. Financiamiento con Fuente de Pago de Ingresos de Libre Disposición	0	0	0
F2. Financiamiento con Fuente de Pago de Transferencias Federales Etiquetadas	0	0	0
<b>G. Amortización de la Deuda (G = G1 + G2)</b>	0	0	0
G1. Amortización de la Deuda Pública con Gasto No Etiquetado	0	0	0
G2. Amortización de la Deuda Pública con Gasto Etiquetado	0	0	0
<b>A3. Financiamiento Neto (A3 = F - G)</b>	0	0	0

Concepto	Estimado/ Aprobado	Devengado	Recaudado/ Pagado



A1. Ingresos de Libre Disposición  
 A3.1 Financiamiento Neto con Fuente de Pago de Ingresos de Libre Disposición (A3.1 = F1 - G1)  
 F1. Financiamiento con Fuente de Pago de Ingresos de Libre Disposición  
 G1. Amortización de la Deuda Pública con Gasto No Etiquetado

18,595,393.00	21,810,347.53	21,810,347.53
0	0	0
0	0	0
18,595,393.00	22,666,654.53	22,295,800.41
-	856,307.00	485,452.88
-	856,307.00	485,452.88

B1. Gasto No Etiquetado (sin incluir Amortización de la Deuda Pública)

C1. Remanentes de Ingresos de Libre Disposición aplicados en el periodo

V. Balance Presupuestario de Recursos Disponibles (V = A1 + A3.1 - B1 + C1)

VI. Balance Presupuestario de Recursos Disponibles sin Financiamiento Neto (VI = V - A3.1)

Concepto	Estimado/ Aprobado	Devengado	Recaudado/ Pagado
A2. Transferencias Federales Etiquetadas	27,797,797.00	24,223,824.58	24,223,824.58
A3.2 Financiamiento Neto con Fuente de Pago de Transferencias Federales Etiquetadas (A3.2 = F2 - G2)	0	0	0
F2. Financiamiento con Fuente de Pago de Transferencias Federales Etiquetadas	0	0	0
G2. Amortización de la Deuda Pública con Gasto Etiquetado	0	0	0
B2. Gasto Etiquetado (sin incluir Amortización de la Deuda Pública)	27,797,797.00	23,140,205.12	23,134,541.30
C2. Remanentes de Transferencias Federales Etiquetadas aplicados en el periodo		47,231.09	47,231.09
VII. Balance Presupuestario de Recursos Etiquetados (VII = A2 + A3.2 - B2 + C2)	-	1,130,850.55	1,136,514.37
VIII. Balance Presupuestario de Recursos Etiquetados sin Financiamiento Neto (VIII = VII - A3.2)	-	1,130,850.55	1,136,514.37

PRESIDENCIA  
  
 Ing. Juan Jesús Siverio Gómez Ponce  
 Presidente Municipal  
 MUNICIPIO VILLA DE ARRIBA  
 M. AYUNTAMIENTO 2015-2018

TESORERÍA  
  
 G.P. Pascado Melo Soto  
 Tesorero Municipal  
 MUNICIPIO VILLA DE ARRIBA  
 M. AYUNTAMIENTO 2015-2018

*[Handwritten signature]*

*[Handwritten signature]*

Lic. Juan José Serna Almendarez  
 ALMENDÁREZ  
 CONCEJO MUNICIPAL  
 SUMANDO VOTANTES  
 Villa de Arriba  
 M. AYUNTAMIENTO 2015-2018

C. Juan Galaviz Alfaro  
 Regidor de Hacienda A

**MUNICIPIO DE VILLA DE ARISTA, S.L.P.**  
**Estado Analítico de Ingresos Detallado - LDF**  
**Del 1 de Enero al 31 de Diciembre de 2016 (b)**  
**(PESOS)**

Concepto	Ingreso					Diferencia (e)
	Estimado (d)	Ampliaciones/ (Reducciones)	Modificado	Devengado	Recaudado	
11) Participaciones en Ingresos Locales 12) Otros Ingresos de Libre Disposición						
<b>I. Total de Ingresos de Libre Disposición</b> (I=A+B+C+D+E+F+G+H+I+J+K+L)	<b>18,695,393.00</b>	<b>3,845,679.16</b>	<b>22,441,072.16</b>	<b>21,810,347.53</b>	<b>21,810,347.63</b>	<b>3,214,954.63</b>
<b>Ingresos Excedentes de Ingresos de Libre Disposición</b>						
<b>Transferencias Federales Etiquetadas</b>						
<b>A. Aportaciones (A=a1+a2+a3+a4+a5+a6+a7+a8)</b>	<b>26,997,797.00</b>	<b>5,494,447.00</b>	<b>21,503,350.00</b>	<b>21,503,350.00</b>	<b>21,503,350.00</b>	<b>5,494,447.00</b>
a1) Fondo de Aportaciones para la Nómina Educativa y Gasto Operativo						
a2) Fondo de Aportaciones para los Servicios de Salud						
a3) Fondo de Aportaciones para la Infraestructura Social	14,590,797.00	1,691,847.00	12,898,950.00	12,898,950.00	12,898,950.00	1,691,847.00
a4) Fondo de Aportaciones para el Fortalecimiento de los Municipios y de las Demarcaciones Territoriales del Distrito Federal	12,407,000.00	4,544,350.00	7,862,650.00	7,862,650.00	7,862,650.00	4,544,350.00
a5) Fondo de Aportaciones Múltiples						
a6) Fondo de Aportaciones para la Educación Tecnológica y de Adultos						
a7) Fondo de Aportaciones para la Seguridad Pública de los Estados y del Distrito Federal						
a8) Fondo de Aportaciones para el Fortalecimiento de las Entidades Federativas						
a9) Fortalece		741,750.00	741,750.00	741,750.00	741,750.00	741,750.00
<b>B. Convenios (B=b1+b2+b3+b4)</b>	<b>800,000.00</b>	<b>59,392.00</b>	<b>859,392.00</b>	<b>2,720,474.58</b>	<b>2,720,474.58</b>	<b>1,920,474.58</b>
b1) Convenios de Protección Social en Salud						
b2) Convenios de Descentralización						
b3) Convenios de Reasignación						
b4) Otros Convenios y Subsidios	800,000.00	59,392.00	859,392.00	2,720,474.58	2,720,474.58	1,920,474.58
<b>C. Fondos Distintos de Aportaciones (C=c1+c2)</b>						
c1) Fondo para Entidades Federativas y Municipios Productores de Hidrocarburos						
c2) Fondo Minero						
<b>D. Transferencias, Subsidios y Subvenciones, y Pensiones y Jubilaciones</b>						
<b>E. Otras Transferencias Federales Etiquetadas</b>						
<b>II. Total de Transferencias Federales Etiquetadas (II = A + B + C + D + E)</b>	<b>27,797,797.00</b>	<b>5,435,055.00</b>	<b>22,362,742.00</b>	<b>24,223,824.58</b>	<b>24,223,824.58</b>	<b>3,573,972.42</b>

MUNICIPIO DE VILLA DE ARISTA, S.L.P.  
 Estado Analítico de Ingresos Detallado - LDF  
 Del 1 de Enero al 31 de Diciembre de 2016 (b)  
 (PESOS)

Concepto	Ingreso					Diferencia (e)
	Estimado (d)	Ampliaciones/ (Reducciones)	Modificado	Devengado	Recaudado	
III. Ingresos Derivados de Financiamientos (III = A) A. Ingresos Derivados de Financiamientos	0	0	0	0	0	0
IV. Total de Ingresos (IV = I + II + III)	46,393,190.00	1,689,376.85	44,803,814.15	46,034,172.11	46,034,172.11	359,017.89
Datos Informativos						
1. Ingresos Derivados de Financiamientos con Fuente de Pago de Ingresos de Libre Disposición						
2. Ingresos Derivados de Financiamientos con Fuente de Pago de Transferencias Federales Etiquetadas						
3. Ingresos Derivados de Financiamientos (3 = 1 + 2)	0	0	0	0	0	0

~~Ing. Juan José Siverio Gómez Ponce~~  
 Presidente Municipal  
 AYUNTAMIENTO 2015 - 2018

~~C.P. Pascado Melo Soto e Arista~~  
 Tesorero Municipal  
 AYUNTAMIENTO 2015 - 2018

Lic. Juan José Serna Almaguer  
 Síndico Municipal  
**LIC. JUAN JOSÉ SERNA**  
 ALMENDÁREZ  
 SÍNDICO MUNICIPAL  
 SUMANDO VOLUNTADES POR ADMINISTRACION  
 Villa de Arista 2015 - 2018

C. Juan Galvaz Alfaro  
 Regidor de Hacienda A

**MUNICIPIO DE VILLA DE ARISTA, S.L.P.**  
**Estado Analítico del Ejercicio del Presupuesto de Egresos Detallado - LDF**  
**Clasificación por Objeto del Gasto (Capítulo y Concepto)**  
**Del 1 de enero al 31 de Diciembre 2016 (b)**  
**(PESOS)**

Concepto (c)	Egresos					Subejercicio (e)
	Aprobado (d)	Ampliaciones/ (Reducciones)	Modificado	Devengado	Pagado	
<b>I. Gasto No Etiquetado (I=A+B+C+D+E+F+G+H+I)</b>	<b>18,595,393.00</b>	<b>- 4,305,678.15</b>	<b>22,901,072.15</b>	<b>22,666,654.83</b>	<b>22,313,008.42</b>	<b>234,417.32</b>
<b>A. Servicios Personales (A=a1+a2+a3+a4+a5+a6+a7)</b>	<b>9,460,393.00</b>	<b>- 3,001,003.74</b>	<b>12,461,396.74</b>	<b>12,255,604.16</b>	<b>12,255,604.16</b>	<b>205,792.58</b>
a1) Remuneraciones al Personal de Carácter Permanente	7,945,700.00	2,114,069.05	10,059,769.05	9,893,354.41	9,893,354.41	166,414.64
a2) Remuneraciones al Personal de Carácter Transitorio	400,000.00	240,890.07	640,890.07	601,512.13	601,512.13	39,377.94
a3) Remuneraciones Adicionales y Especiales	1,114,693.00	581,044.59	1,695,737.59	1,695,737.59	1,695,737.59	-
a4) Seguridad Social	-	-	-	-	-	-
a5) Otras Prestaciones Sociales y Económicas	-	65,000.03	65,000.03	65,000.03	65,000.03	-
a6) Previsiones	-	-	-	-	-	-
a7) Pago de Estímulos a Servidores Públicos	-	-	-	-	-	-
<b>B. Materiales y Suministros (B=b1+b2+b3+b4+b5+b6+b7+b8+b9)</b>	<b>1,680,000.00</b>	<b>- 260,352.39</b>	<b>1,419,647.61</b>	<b>1,416,979.61</b>	<b>1,381,179.81</b>	<b>2,668.00</b>
b1) Materiales de Administración, Emisión de Documentos y Artículos Oficiales	290,000.00	54,875.34	235,124.66	232,456.66	225,362.16	2,668.00
b2) Alimentos y Utensilios	300,000.00	190,022.21	109,977.79	109,977.79	107,130.29	-
b3) Materias Primas y Materiales de Producción y Comercialización	-	-	-	-	-	-
b4) Materiales y Artículos de Construcción y de Reparación	50,000.00	31,878.06	18,121.94	18,121.94	13,830.94	-
b5) Productos Químicos, Farmacéuticos y de Laboratorio	20,000.00	20,000.00	-	-	-	-
b6) Combustibles, Lubricantes y Aditivos	700,000.00	104,442.07	804,442.07	804,442.07	804,442.07	-
b7) Vestuario, Blancos, Prendas de Protección y Artículos Deportivos	130,000.00	65,679.19	195,679.19	195,679.19	177,641.89	-
b8) Materiales y Suministros Para Seguridad	5,000.00	3,890.00	1,110.00	1,110.00	-	-
b9) Herramientas, Refacciones y Accesorios Menores	185,000.00	129,808.04	55,191.96	55,191.96	52,772.76	-
<b>C. Servicios Generales (C=c1+c2+c3+c4+c5+c6+c7+c8+c9)</b>	<b>2,750,000.00</b>	<b>1,161,034.62</b>	<b>3,911,034.62</b>	<b>3,885,077.88</b>	<b>3,640,362.17</b>	<b>25,956.74</b>
c1) Servicios Básicos	530,000.00	176,359.17	353,640.83	353,640.83	353,640.83	-
c2) Servicios de Arrendamiento	30,000.00	103,401.48	133,401.48	133,401.48	111,029.36	-
c3) Servicios Profesionales, Científicos, Técnicos y Otros Servicios	-	81,200.00	81,200.00	81,200.00	81,200.00	-
c4) Servicios Financieros, Bancarios y Comerciales	35,000.00	15,074.88	19,925.12	19,925.12	19,925.12	-
c5) Servicios de Instalación, Reparación, Mantenimiento y Conservación	205,000.00	428,143.55	633,143.55	633,143.55	453,426.96	-
c6) Servicios de Comunicación Social y Publicidad	100,000.00	21,559.91	78,440.09	78,440.09	78,440.09	-
c7) Servicios de Traslado y Viáticos	500,000.00	161,495.04	338,504.96	338,504.96	338,504.96	-
c8) Servicios Oficiales	240,000.00	51,590.74	188,409.26	162,452.52	157,902.52	25,956.74
c9) Otros Servicios Generales	1,110,000.00	974,369.33	2,084,369.33	2,084,369.33	2,046,292.33	-
<b>D. Transferencias, Asignaciones, Subsidios y Otras Ayudas (D=d1+d2+d3+d4+d5+d6)</b>	<b>3,570,000.00</b>	<b>574,456.71</b>	<b>4,144,456.71</b>	<b>4,144,456.71</b>	<b>4,071,325.71</b>	<b>-</b>
d1) Transferencias Internas y Asignaciones al Sector Público	2,000,000.00	1,406,690.99	340,669.99	3,406,690.99	3,370,957.99	-
d2) Transferencias al Resto del Sector Público	-	-	-	-	-	-
d3) Subsidios y Subvenciones	-	-	-	-	-	-
d4) Ayudas Sociales	1,570,000.00	832,234.28	737,765.72	737,765.72	700,367.72	-
d5) Pensiones y Jubilaciones	-	-	-	-	-	-
d6) Transferencias a Fideicomisos, Mandatos y Otros Análogos	-	-	-	-	-	-
d7) Transferencias a la Seguridad Social	-	-	-	-	-	-
d8) Donativos	-	-	-	-	-	-
d9) Transferencias al Exterior	-	-	-	-	-	-
<b>E. Bienes Muebles, Inmuebles e Intangibles (E=e1+e2+e3+e4+e5+e6+e7+e8+e9)</b>	<b>135,000.00</b>	<b>58,740.00</b>	<b>76,260.00</b>	<b>76,260.00</b>	<b>76,260.00</b>	<b>-</b>
e1) Mobiliario y Equipo de Administración	115,000.00	98,805.00	16,195.00	16,195.00	16,195.00	-
e2) Mobiliario y Equipo Educativo y Recreativo	20,000.00	40,065.00	60,065.00	60,065.00	60,065.00	-
e3) Equipo e Instrumental Médico y de Laboratorio	-	-	-	-	-	-
e4) Vehículos y Equipo de Transporte	-	-	-	-	-	-
e5) Equipo de Defensa y Seguridad	-	-	-	-	-	-
e6) Maquinaria, Otros Equipos y Herramientas	-	-	-	-	-	-
e7) Activos Biológicos	-	-	-	-	-	-
e8) Bienes Inmuebles	-	-	-	-	-	-
e9) Activos Intangibles	-	-	-	-	-	-
<b>F. Inversión Pública (F=f1+f2+f3)</b>	<b>-</b>	<b>178,653.99</b>	<b>178,653.99</b>	<b>178,653.99</b>	<b>178,653.99</b>	<b>-</b>
f1) Obra Pública en Bienes de Dominio Público	-	178,653.99	178,653.99	178,653.99	178,653.99	-
f2) Obra Pública en Bienes Propios	-	-	-	-	-	-
f3) Proyectos Productivos y Acciones de Fomento	-	-	-	-	-	-
<b>G. Inversiones Financieras y Otras Provisiones (G=g1+g2+g3+g4+g5+g6+g7)</b>	<b>-</b>	<b>-</b>	<b>-</b>	<b>-</b>	<b>-</b>	<b>-</b>
g1) Inversiones Para el Fomento de Actividades Productivas	-	-	-	-	-	-
g2) Acciones y Participaciones de Capital	-	-	-	-	-	-
g3) Compra de Títulos y Valores	-	-	-	-	-	-
g4) Concesión de Préstamos	-	-	-	-	-	-
g5) Inversiones en Fideicomisos, Mandatos y Otros Análogos	-	-	-	-	-	-
Fideicomiso de Desastres Naturales (Informativo)	-	-	-	-	-	-
g6) Otras Inversiones Financieras	-	-	-	-	-	-

**MUNICIPIO DE VILLA DE ARISTA, S.L.P.**  
**Estado Analítico del Ejercicio del Presupuesto de Egresos Detallado - LDF**  
**Clasificación por Objeto del Gasto (Capítulo y Concepto)**  
**Del 1 de enero al 31 de Diciembre 2016 (b)**  
**(PESOS)**

Concepto (c)	Egresos					Subejercicio (e)
	Aprobado (d)	Ampliaciones/ (Reducciones)	Modificado	Devengado	Pagado	
g7) Provisiones para Contingencias y Otras Erogaciones Especiales	-	-	-	-	-	-
H. Participaciones y Aportaciones (H=h1+h2+h3)	-	-	-	-	-	-
h1) Participaciones	-	-	-	-	-	-
h2) Aportaciones	-	-	-	-	-	-
h3) Convenios	-	-	-	-	-	-
I. Deuda Pública (I=i1+i2+i3+i4+i5+i6+i7)	1,000,000.00	290,377.52	709,622.48	709,622.48	709,622.48	-
I1) Amortización de la Deuda Pública	-	-	-	-	-	-
I2) Intereses de la Deuda Pública	-	-	-	-	-	-
I3) Comisiones de la Deuda Pública	-	-	-	-	-	-
I4) Gastos de la Deuda Pública	-	-	-	-	-	-
I5) Costo por Coberturas	-	-	-	-	-	-
I6) Apoyos Financieros	-	-	-	-	-	-
I7) Adeudos de Ejercicios Fiscales Anteriores (ADEFAS)	1,000,000.00	290,377.52	709,622.48	709,622.48	709,622.48	-
<b>II. Gasto Etiquetado (II=A+B+C+D+E+F+G+H+I)</b>	<b>27,797,797.00</b>	<b>4,580,754.35</b>	<b>23,217,042.65</b>	<b>23,187,436.21</b>	<b>23,181,772.39</b>	<b>29,606.44</b>
A. Servicios Personales (A=a1+a2+a3+a4+a5+a6+a7)	1,560,353.40	181,693.77	1,378,659.63	1,378,659.63	1,378,659.63	-
a1) Remuneraciones al Personal de Carácter Permanente	1,370,206.00	203,205.03	1,167,000.97	1,167,000.97	1,167,000.97	-
a2) Remuneraciones al Personal de Carácter Transitorio	-	-	-	-	-	-
a3) Remuneraciones Adicionales y Especiales	190,147.40	21,511.26	211,658.66	211,658.66	211,658.66	-
a4) Seguridad Social	-	-	-	-	-	-
a5) Otras Prestaciones Sociales y Económicas	-	-	-	-	-	-
a6) Provisiones	-	-	-	-	-	-
a7) Pago de Estímulos a Servidores Públicos	-	-	-	-	-	-
B. Materiales y Suministros (B=b1+b2+b3+b4+b5+b6+b7+b8+b9)	808,222.69	2,705,793.05	3,514,015.74	3,514,015.73	3,514,015.73	0.01
b1) Materiales de Administración, Emisión de Documentos y Artículos Oficiales	287,000.00	247,618.74	39,381.26	39,381.26	39,381.26	-
b2) Alimentos y Utensilios	-	-	-	-	-	-
b3) Materias Primas y Materiales de Producción y Comercialización	-	-	-	-	-	-
b4) Materiales y Artículos de Construcción y de Reparación	-	2,354,195.93	2,354,195.93	2,354,195.92	2,354,195.92	0.01
b5) Productos Químicos, Farmacéuticos y de Laboratorio	-	609,940.79	609,940.79	609,940.79	609,940.79	-
b6) Combustibles, Lubrificantes y Aditivos	461,222.69	1,838.07	463,060.76	463,060.76	463,060.76	-
b7) Vestuario, Blancos, Prendas de Protección y Artículos Deportivos	-	47,437.00	47,437.00	47,437.00	47,437.00	-
b8) Materiales y Suministros Para Seguridad	-	-	-	-	-	-
b9) Herramientas, Refacciones y Accesorios Menores	60,000.00	60,000.00	-	-	-	-
C. Servicios Generales (C=c1+c2+c3+c4+c5+c6+c7+c8+c9)	4,049,616.81	137,073.92	3,912,542.89	3,912,536.46	3,907,439.10	6.43
c1) Servicios Básicos	3,815,654.91	401,036.70	3,414,618.21	3,414,618.21	3,409,520.85	-
c2) Servicios de Arrendamiento	80,968.50	80,968.50	-	-	-	-
c3) Servicios Profesionales, Científicos, Técnicos y Otros Servicios	-	4,239.22	4,239.22	4,239.22	4,239.22	-
c4) Servicios Financieros, Bancarios y Comerciales	5,500.00	2,883.40	2,636.60	2,630.17	2,630.17	6.43
c5) Servicios de Instalación, Reparación, Mantenimiento y Conservación	153,508.40	260,131.46	413,639.86	413,639.86	413,639.86	-
c6) Servicios de Comunicación Social y Publicidad	-	-	-	-	-	-
c7) Servicios de Traslado y Viáticos	13,985.00	13,985.00	-	-	-	-
c8) Servicios Oficiales	-	-	-	-	-	-
c9) Otros Servicios Generales	-	77,409.00	77,409.00	77,409.00	77,409.00	-
D. Transferencias, Asignaciones, Subsidios y Otras Ayudas (D=d1+d2+d3+d4+d5+d6)	500,000.00	400,000.00	100,000.00	100,000.00	100,000.00	-
d1) Transferencias Internas y Asignaciones al Sector Público	-	-	-	-	-	-
d2) Transferencias al Resto del Sector Público	-	-	-	-	-	-
d3) Subsidios y Subvenciones	-	-	-	-	-	-
d4) Ayudas Sociales	500,000.00	400,000.00	100,000.00	100,000.00	100,000.00	-
d5) Pensiones y Jubilaciones	-	-	-	-	-	-
d6) Transferencias a Fidelcomisos, Mandatos y Otros Análogos	-	-	-	-	-	-
d7) Transferencias a la Seguridad Social	-	-	-	-	-	-
d8) Donativos	-	-	-	-	-	-
d9) Transferencias al Exterior	-	-	-	-	-	-
E. Bienes Muebles, Inmuebles e Intangibles (E=e1+e2+e3+e4+e5+e6+e7+e8+e9)	120,000.00	57,620.42	62,379.58	62,379.58	62,379.58	-
e1) Mobiliario y Equipo de Administración	120,000.00	83,323.40	36,676.60	36,676.60	36,676.60	-
e2) Mobiliario y Equipo Educativo y Recreativo	-	10,177.98	10,177.98	10,177.98	10,177.98	-
e3) Equipo e Instrumental Médico y de Laboratorio	-	-	-	-	-	-
e4) Vehículos y Equipo de Transporte	-	-	-	-	-	-
e5) Equipo de Defensa y Seguridad	-	-	-	-	-	-
e6) Maquinaria, Otros Equipos y Herramientas	-	-	-	-	-	-
Página		15,525.00	15,525.00	15,525.00	15,525.00	-

**MUNICIPIO DE VILLA DE ARISTA, S.L.P.**  
**Estado Analítico del Ejercicio del Presupuesto de Egresos Detallado - LDF**  
**Clasificación por Objeto del Gasto (Capítulo y Concepto)**  
**Del 1 de enero al 31 de Diciembre 2016 (b)**  
**(PESOS)**

Concepto (c)	Egresos					Subejercicio (e)
	Aprobado (d)	Ampliaciones/ (Reducciones)	Modificado	Devengado	Pagado	
e7) Activos Biológicos		-				-
e8) Bienes Inmuebles		-				-
e9) Activos Intangibles		-				-
F. Inversión Pública (F=f1+f2+f3)	16,245,254.10	2,334,218.29	13,911,035.81	13,881,435.81	13,880,869.35	29,600.00
f1) Obra Pública en Bienes de Dominio Público	10,990,229.10	264,886.19	11,255,115.29	11,225,515.29	11,224,948.83	29,600.00
f2) Obra Pública en Bienes Propios	1,083,178.00	703,030.61	1,786,208.61	1,786,208.61	1,786,208.61	-
f3) Proyectos Productivos y Acciones de Fomento	4,171,847.00	3,302,135.09	869,711.91	869,711.91	869,711.91	-
G. Inversiones Financieras y Otras Provisiones (G=g1+g2+g3+g4+g5+g6+g7)	-	-	-	-	-	-
g1) Inversiones Para el Fomento de Actividades Productivas	-	-	-	-	-	-
g2) Acciones y Participaciones de Capital	-	-	-	-	-	-
g3) Compra de Títulos y Valores	-	-	-	-	-	-
g4) Concesión de Préstamos	-	-	-	-	-	-
g5) Inversiones en Fideicomisos, Mandatos y Otros Análogos	-	-	-	-	-	-
Fideicomiso de Desastres Naturales (Informativo)	-	-	-	-	-	-
g6) Otras Inversiones Financieras	-	-	-	-	-	-
g7) Provisiones para Contingencias y Otras Erogaciones Especiales	-	-	-	-	-	-
H. Participaciones y Aportaciones (H=h1+h2+h3)	-	-	-	-	-	-
h1) Participaciones	-	-	-	-	-	-
h2) Aportaciones	-	-	-	-	-	-
h3) Convenios	-	-	-	-	-	-
I. Deuda Pública (I=i1+i2+i3+i4+i5+i6+i7)	4,514,350.00	4,175,941.00	338,409.00	338,409.00	338,409.00	-
i1) Amortización de la Deuda Pública	-	-	-	-	-	-
i2) Intereses de la Deuda Pública	-	-	-	-	-	-
i3) Comisiones de la Deuda Pública	-	-	-	-	-	-
i4) Gastos de la Deuda Pública	-	-	-	-	-	-
i5) Costo por Coberturas	-	-	-	-	-	-
i6) Apoyos Financieros	-	-	-	-	-	-
i7) Adeudos de Ejercicios Fiscales Anteriores (ADEFAS)	4,514,350.00	4,175,941.00	338,409.00	338,409.00	338,409.00	-
III. Total de Egresos (III = I + II)	46,383,190.00	8,886,433.50	46,118,114.80	45,854,091.04	45,494,780.81	264,023.76

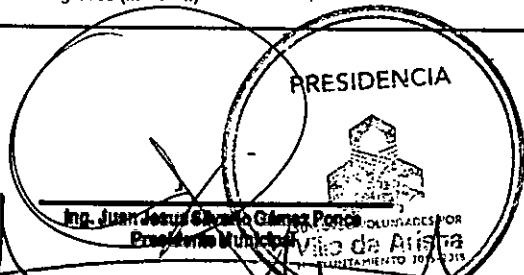

Lic. Juan José Serna Almendárez  
 Síndico Municipal

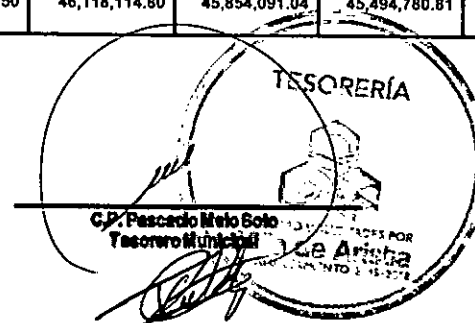
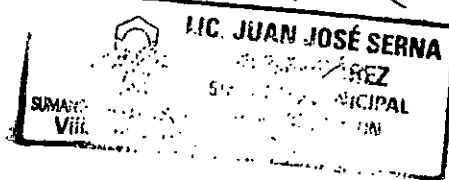

C. Juan Galaviz Albaro  
 Regidor de Hacienda

**MUNICIPIO DE VILLA DE ARISTA, S.L.P.**  
**Estado Analítico del Ejercicio del Presupuesto de Egresos Detallado - LDF**  
**Clasificación Administrativa**  
**Del 1 de enero al 31 de Diciembre de 2016 (b)**  
**(PESOS)**

Concepto (c)	Egresos					Subejercicio (e)
	Aprobado (d)	Ampliaciones/ (Reducciones)	Modificado	Devengado	Pagado	
<b>I. Gasto No Etiquetado</b> (I=A+B+C+D+E+F+G+H)	18,595,393.00	4,305,679.15	22,901,072.15	22,666,654.83	22,313,008.42	234,417.32
A. Tesorería	18,595,393.00	4,305,679.15	22,901,072.15	22,666,654.83	22,313,008.42	234,417.32
B. Dependencia o Unidad Administrativa 2	0	0	0	0	0	0
<b>II. Gasto Etiquetado</b> (II=A+B+C+D+E+F+G+H)	27,797,797.00	- 4,580,754.35	23,217,042.65	23,187,436.21	23,181,772.39	29,606.44
A. Fondo de Infraestructura	14,590,797.00	- 1,691,847.00	12,898,950.00	12,898,950.00	12,898,383.54	-
B. Fondo de Fortalecimiento	12,407,000.00	- 4,544,350.00	7,862,650.00	7,862,650.00	7,857,552.64	-
C. Otros	800,000.00	1,655,442.65	2,455,442.65	2,425,836.21	2,425,836.21	29,606.44
D. Dependencia o Unidad Administrativa 4						
<b>III. Total de Egresos (III = I + II)</b>	46,393,190.00	- 275,075.20	46,118,114.80	45,854,091.04	45,494,780.81	264,023.76

**PRESIDENCIA**

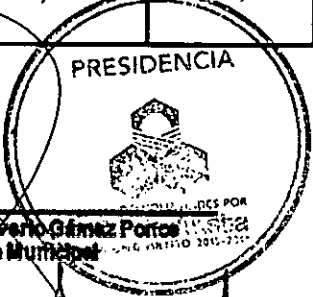

Ing. Juan Jesús Sierra Gómez Porco  
 Presidente Municipal

**TESORERÍA**



C.P. Pascado Melo Soto  
 Tesorero Municipal

Lic. Juan José Serna Alvarado  
 Síndico Municipal



**JUAN JOSÉ SERNA**  
 ALVAREZ  
 SÍNDICO MUNICIPAL  
 SUMANDO VOUZTACES POR ADMINISTRACION  
 Villa de Arista 2015 - 2018

C. Juan Galviz Alfaro  
 Regidor de Hacienda A

**MUNICIPIO DE VILLA DE ARISTA, S.L.P.**  
**Estado Analítico del Ejercicio del Presupuesto de Egresos Detallado - LDF**  
**Clasificación Funcional (Finalidad y Función)**  
**Del 1 de enero Al 31 de Diciembre de 2016 (b)**  
**(PESOS)**

Concepto (c)	Egresos					Subejercicio (e)
	Aprobado (d)	Ampliaciones/ (Reducciones)	Modificado	Devengado	Pagado	
<b>I. Gasto No Etiquetado (I=A+B+C+D)</b>	<b>18,595,393.00</b>	<b>3,763,466.91</b>	<b>22,358,859.91</b>	<b>22,124,442.59</b>	<b>21,779,518.17</b>	<b>234,417.32</b>
<b>A. Gobierno (A=a1+a2+a3+a4+a5+a6+a7+a8)</b>	<b>17,595,393.00</b>	<b>4,053,844.43</b>	<b>21,649,237.43</b>	<b>21,414,820.11</b>	<b>21,069,895.69</b>	<b>234,417.32</b>
a1) Legislación						
a2) Justicia						
a3) Coordinación de la Política de Gobierno						
a4) Relaciones Exteriores						
a5) Asuntos Financieros y Hacendarios	17,595,393.00	4,053,844.43	21,649,237.43	21,414,820.11	21,069,895.69	234,417.32
a6) Seguridad Nacional						
a7) Asuntos de Orden Público y de Seguridad Interior						
a8) Otros Servicios Generales						
<b>B. Desarrollo Social (B=b1+b2+b3+b4+b5+b6+b7)</b>	-	-	-	-	-	-
b1) Protección Ambiental						
b2) Vivienda y Servicios a la Comunidad						
b3) Salud						
b4) Recreación, Cultura y Otras Manifestaciones Sociales						
b5) Educación						
b6) Protección Social						
b7) Otros Asuntos Sociales						
<b>C. Desarrollo Económico (C=c1+c2+c3+c4+c5+c6+c7+c8+c9)</b>	-	-	-	-	-	-
c1) Asuntos Económicos, Comerciales y Laborales en General						
c2) Agropecuaria, Silvicultura, Pesca y Caza						
c3) Combustibles y Energía						
c4) Minería, Manufacturas y Construcción						
c5) Transporte						
c6) Comunicaciones						
c7) Turismo						
c8) Ciencia, Tecnología e Innovación						
c9) Otras Industrias y Otros Asuntos Económicos						
<b>D. Otras No Clasificadas en Funciones Anteriores (D=d1+d2+d3+d4)</b>	<b>1,000,000.00</b>	<b>290,377.52</b>	<b>709,622.48</b>	<b>709,622.48</b>	<b>709,622.48</b>	-
d1) Transacciones de la Deuda Publica / Costo Financiero de la Deuda						
d2) Transferencias, Participaciones y Aportaciones Entre Diferentes Niveles y Ordenes de Gobierno						
d3) Saneamiento del Sistema Financiero						
d4) Adeudos de Ejercicios Fiscales Anteriores	1,000,000.00					
<b>II. Gasto Etiquetado (II=A+B+C+D)</b>	<b>27,797,797.00</b>	<b>4,147,078.77</b>	<b>23,650,718.23</b>	<b>23,621,111.79</b>	<b>23,506,725.98</b>	<b>29,606.44</b>
<b>A. Gobierno (A=a1+a2+a3+a4+a5+a6+a7+a8)</b>	<b>1,502,256.35</b>	<b>632,946.96</b>	<b>869,310.39</b>	<b>869,303.96</b>	<b>769,303.96</b>	<b>6.43</b>
a1) Legislación						
a2) Justicia						
a3) Coordinación de la Política de Gobierno						
a4) Relaciones Exteriores						
a5) Asuntos Financieros y Hacendarios	544,321.50	544,231.82	89.68	83.25	83.25	6.43



**MUNICIPIO DE VILLA DE ARISTA, S.L.P.**  
**Estado Analítico del Ejercicio del Presupuesto de Egresos Detallado - LDF**  
**Clasificación Funcional (Finalidad y Función)**  
**Del 1 de enero Al 31 de Diciembre de 2016 (b)**  
**(PESOS)**

Concepto (c)	Egresos					Subejercicio (e)
	Aprobado (d)	Ampliaciones/ (Reducciones)	Modificado	Devengado	Pagado	
a6) Seguridad Nacional						-
a7) Asuntos de Orden Público y de Seguridad Interior						-
a8) Otros Servicios Generales	957,934.85	- 88,714.14	869,220.71	869,220.71	769,220.71	-
<b>B. Desarrollo Social (B=b1+b2+b3+b4+b5+b6+b7)</b>	<b>17,609,343.65</b>	<b>4,833,655.19</b>	<b>22,442,998.84</b>	<b>22,413,398.83</b>	<b>22,399,013.02</b>	<b>29,600.01</b>
b1) Protección Ambiental	799,900.00	2,090,271.53	2,890,171.53	2,890,171.53	2,890,171.53	-
b2) Vivienda y Servicios a la Comunidad	11,457,636.41	2,948,461.96	14,406,098.37	14,376,498.36	14,362,679.01	29,600.01
b3) Salud	2,948,629.24	- 296,780.59	2,651,848.65	2,651,848.65	2,651,282.19	-
b4) Recreación, Cultura y Otras Manifestaciones Sociales	583,178.00	1,150,352.29	1,733,530.29	1,733,530.29	1,733,530.29	-
b5) Educación	1,720,000.00	- 1,058,650.00	661,350.00	661,350.00	661,350.00	-
b6) Protección Social		100,000.00	100,000.00	100,000.00	100,000.00	-
b7) Otros Asuntos Sociales	100,000.00	- 100,000.00	-	-	-	-
<b>C. Desarrollo Económico (C=c1+c2+c3+c4+c5+c6+c7+c8+c9)</b>	<b>4,171,847.00</b>	<b>- 4,171,847.00</b>	<b>-</b>	<b>-</b>	<b>-</b>	<b>-</b>
c1) Asuntos Económicos, Comerciales y Laborales en General						-
c2) Agropecuaria, Silvicultura, Pesca y Caza	4,171,847.00	- 4,171,847.00	-	-	-	-
c3) Combustibles y Energía						-
c4) Minería, Manufacturas y Construcción						-
c5) Transporte						-
c6) Comunicaciones						-
c7) Turismo						-
c8) Ciencia, Tecnología e Innovación						-
c9) Otras Industrias y Otros Asuntos Económicos						-
<b>D. Otras No Clasificadas en Funciones Anteriores (D=d1+d2+d3+d4)</b>	<b>4,514,350.00</b>	<b>- 4,175,941.00</b>	<b>338,409.00</b>	<b>338,409.00</b>	<b>338,409.00</b>	<b>-</b>
d1) Transacciones de la Deuda Publica / Costo Financiero de la Deuda						-
d2) Transferencias, Participaciones y Aportaciones Entre Diferentes Niveles y Ordenes de Gobierno						-
d3) Saneamiento del Sistema Financiero						-
d4) Adeudos de Ejercicios Fiscales Anteriores	4,514,350.00	- 4,175,941.00	338,409.00	338,409.00	338,409.00	-
<b>III. Total de Egresos (III = I + II)</b>	<b>46,393,190.00</b>	<b>- 383,611.86</b>	<b>46,009,578.14</b>	<b>45,745,554.38</b>	<b>45,286,244.15</b>	<b>264,023.76</b>

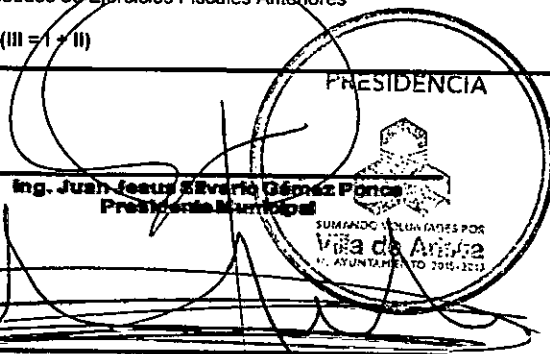
PRESIDENCIA  
  
**Ing. Juan Jesús Elvario Gómez Ponce**  
 Presidente Municipal  
 SUMANDO VOLUNTADES POR  
 VILLA DE ARISTA  
 AYUNTAMIENTO 2015-2018

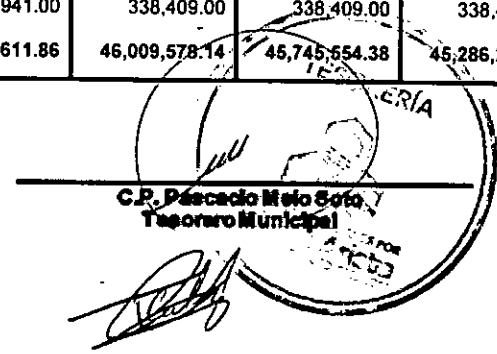
PRESIDENCIA  
  
**C.P. Pascado Melo Soto**  
 Tesorero Municipal

**ERC. JOAQUÍN JOSÉ SERNA**  
 SÍNDICO MUNICIPAL  
 SUMANDO VOLUNTADES POR ADMINISTRACION  
 Villa de Arista 2015 - 2018

**C. Juan Gabriel Albro**  
 Regidor de Hacienda

**MUNICIPIO DE VILLA DE ARISTA, S.L.P.**  
**Estado Analítico del Ejercicio del Presupuesto de Egresos Detallado - LDF**  
**Clasificación de Servicios Personales por Categoría**  
**Del 1 de enero al 31 de Diciembre 2016 (b)**  
**(PESOS)**

Concepto (c)	Egresos					Subejercicio (e)
	Aprobado (d)	Ampliaciones/ (Reducciones)	Modificado	Devengado	Pagado	
<b>I. Gasto No Etiquetado (I=A+B+C+D+E+F)</b>	<b>9,460,393.00</b>	<b>3,001,003.74</b>	<b>12,461,396.74</b>	<b>12,255,604.16</b>	<b>12,857,116.29</b>	<b>205,792.58</b>
A. Personal Administrativo y de Servicio Público	8,459,242.35	3,001,003.74	11,460,246.09	11,254,453.51	11,855,965.64	205,792.58
B. Magisterio						
C. Servicios de Salud (C=c1+c2)						
c1) Personal Administrativo						
c2) Personal Médico, Paramédico y afín						
D. Seguridad Pública	1,001,150.65	-	1,001,150.65	1,001,150.65	1,001,150.65	-
E. Gastos asociados a la implementación de nuevas leyes federales o reformas a las mismas (E = e1 + e2)						
e1) Nombre del Programa o Ley 1						
e2) Nombre del Programa o Ley 2						
F. Sentencias laborales definitivas						
<b>II. Gasto Etiquetado (II=A+B+C+D+E+F)</b>	<b>1,560,353.40</b>	<b>181,693.77</b>	<b>1,378,659.63</b>	<b>1,378,659.63</b>	<b>1,378,659.63</b>	<b>-</b>
A. Personal Administrativo y de Servicio Público						
B. Magisterio						
C. Servicios de Salud (C=c1+c2)	833,552.86	181,693.77	651,859.09	651,859.09	651,859.09	-
c1) Personal Administrativo	162,665.91		162,665.91	162,665.91	162,665.91	-
c2) Personal Médico, Paramédico y afín	670,886.95	181,693.77	489,193.18	489,193.18	489,193.18	-
D. Seguridad Pública	726,800.54	-	726,800.54	726,800.54	726,800.54	-
E. Gastos asociados a la implementación de nuevas leyes federales o reformas a las mismas (E = e1 + e2)						
e1) Nombre del Programa o Ley 1						
e2) Nombre del Programa o Ley 2						
F. Sentencias laborales definitivas						
<b>III. Total del Gasto en Servicios Personales (III = I+ II)</b>	<b>11,020,746.40</b>	<b>2,819,309.97</b>	<b>13,840,056.37</b>	<b>13,634,263.79</b>	<b>14,235,775.92</b>	<b>205,792.58</b>

PRESIDENCIA

TESORERIA

**Ing. Juan Jesús Osorio Gómez Parra**  
**Presidente Municipal**

SUMANDO VOLUNTADES POR  
**Villa de Arista**  
 H. AYUNTAMIENTO 2015-2018

**C.P. Pascual Melo Soto**  
**Tesorero Municipal**

SUMANDO VOLUNTADES POR  
**Villa de Arista**  
 H. AYUNTAMIENTO 2015-2018

**Lic. Juan José Serna Almendarez**  
**Síndico Municipal**

**LIC. JUAN JOSÉ SERNA**  
**ALMENDÁREZ**  
**SÍNDICO MUNICIPAL**  
 SUMANDO VOLUNTADES POR ADMINISTRACION  
**Villa de Arista**  
 2015 - 2018

**C. Juan Galvaz Alfaro**  
**Regidor de Hacienda A.**

**Estado del Ejercicio del Presupuesto de Egresos por Función, Programa y Proyecto**  
**SIN RAMO O DEPENDENCIA AL 31-dic-2016**  
(Cifras en pesos y centavos)

Ejercicio del Presupuesto Función, Programa y Proyecto Nombre	Presupuesto	Ampliaciones/ (Reducciones)	Presupuesto		Presupuesto	Comprometido		Presupuesto	Cuentas		
	de Egresos Aprobado		Vigente	Comprometido	Disponible para Comprometer	Devengado	No Devengado	Sin Devengar	Ejercido	Pagado	por Pagar (Deuda)
	1	2	3	4	5=(3-4)	6	7=(4-6)	8=(3-6)	9	10	11=(6-10)
<b>1500 ASUNTOS FINANCIEROS Y HACENDARIOS</b>	<b>18,139,714.50</b>	<b>3,618,149.27</b>	<b>21,757,863.77</b>	<b>21,523,440.02</b>	<b>234,423.75</b>	<b>21,523,440.02</b>	<b>0.00</b>	<b>234,423.75</b>	<b>21,133,464.52</b>	<b>21,178,515.60</b>	<b>344,924.42</b>
A100 GOBIERNO MUNICIPAL	17,595,393.00	4,053,844.43	21,649,237.43	21,414,820.11	234,417.32	21,414,820.11	0.00	234,417.32	21,024,844.61	21,069,895.69	344,924.42
Administración 2016 (A101)	17,595,393.00	4,053,844.43	21,649,237.43	21,414,820.11	234,417.32	21,414,820.11	0.00	234,417.32	21,024,844.61	21,069,895.69	344,924.42
FO40 FORTALECIMIENTO	157,253.00	-157,253.00	0.00	0.00	0.00	0.00	0.00	0.00	0.00	0.00	0.00
GASTOS INDIRECTOS (IN12)	157,253.00	-157,253.00	0.00	0.00	0.00	0.00	0.00	0.00	0.00	0.00	0.00
IN30 INFRAESTRUCTURA	386,968.50	-386,968.50	0.00	0.00	0.00	0.00	0.00	0.00	0.00	0.00	0.00
GASTOS INDIRECTOS (GI13)	386,968.50	-386,968.50	0.00	0.00	0.00	0.00	0.00	0.00	0.00	0.00	0.00
O100 Obras y Acciones	0.00	108,536.66	108,536.66	108,536.66	0.00	108,536.66	0.00	0.00	108,536.66	108,536.66	0.00
GASTOS INDIRECTOS (O151)	0.00	93,298.44	93,298.44	93,298.44	0.00	93,298.44	0.00	0.00	93,298.44	93,298.44	0.00
VERIFICACION Y FISCALIZACION DE OBRAS C	0.00	15,238.22	15,238.22	15,238.22	0.00	15,238.22	0.00	0.00	15,238.22	15,238.22	0.00
OT50 OTROS	100.00	-10.32	89.68	83.25	6.43	83.25	0.00	6.43	83.25	83.25	0.00
COMISIONES BANCARIAS (CB03)	100.00	-10.32	89.68	83.25	6.43	83.25	0.00	6.43	83.25	83.25	0.00
<b>1700 ASUNTOS DE ORDEN PUBLICO Y DE SEGUR</b>	<b>957,934.85</b>	<b>-88,714.14</b>	<b>869,220.71</b>	<b>869,220.71</b>	<b>0.00</b>	<b>869,220.71</b>	<b>0.00</b>	<b>0.00</b>	<b>869,220.71</b>	<b>869,220.71</b>	<b>0.00</b>
FO40 FORTALECIMIENTO	957,934.85	-957,934.85	0.00	0.00	0.00	0.00	0.00	0.00	0.00	0.00	0.00
SEGURIDAD PUBLICA( SUELDOS,COMBUSTIBL	957,934.85	-957,934.85	0.00	0.00	0.00	0.00	0.00	0.00	0.00	0.00	0.00
O100 Obras y Acciones	0.00	869,220.71	869,220.71	869,220.71	0.00	869,220.71	0.00	0.00	869,220.71	869,220.71	0.00
SUELDOS SEGURIDAD PUBLICA 2016 (O111)	0.00	726,800.54	726,800.54	726,800.54	0.00	726,800.54	0.00	0.00	726,800.54	726,800.54	0.00
EQUIPAMIENTO SEGURIDAD PUBLICA 2016 (O	0.00	142,420.17	142,420.17	142,420.17	0.00	142,420.17	0.00	0.00	142,420.17	142,420.17	0.00
<b>2100 PROTECCION AMBIENTAL</b>	<b>799,900.00</b>	<b>2,090,271.53</b>	<b>2,890,171.53</b>	<b>2,890,171.53</b>	<b>0.00</b>	<b>2,890,171.53</b>	<b>0.00</b>	<b>0.00</b>	<b>2,890,171.53</b>	<b>2,890,171.53</b>	<b>0.00</b>
FO40 FORTALECIMIENTO	100,000.00	-100,000.00	0.00	0.00	0.00	0.00	0.00	0.00	0.00	0.00	0.00
REHABILITACION DE RELLENO SANITARIO 20	100,000.00	-100,000.00	0.00	0.00	0.00	0.00	0.00	0.00	0.00	0.00	0.00
IN30 INFRAESTRUCTURA	0.00	0.00	0.00	0.00	0.00	0.00	0.00	0.00	0.00	0.00	0.00
AMPL DE LINEA DE CONST DE DRENAJE SANIT	0.00	0.00	0.00	0.00	0.00	0.00	0.00	0.00	0.00	0.00	0.00
O100 Obras y Acciones	0.00	2,890,171.53	2,890,171.53	2,890,171.53	0.00	2,890,171.53	0.00	0.00	2,890,171.53	2,890,171.53	0.00
REHABILITACION DE RELLENO SANITARIO V A	0.00	150,000.00	150,000.00	150,000.00	0.00	150,000.00	0.00	0.00	150,000.00	150,000.00	0.00
AMPLIACION DE DRENAJE SANITARIO EN LAT	0.00	766,525.48	766,525.48	766,525.48	0.00	766,525.48	0.00	0.00	766,525.48	766,525.48	0.00
REHAB Y AMPLIACION DE RED DE DRENAJE S	0.00	19,173.00	19,173.00	19,173.00	0.00	19,173.00	0.00	0.00	19,173.00	19,173.00	0.00
AMPL DE LINEA DE CONST DE DRENAJE SANIT	0.00	7,656.00	7,656.00	7,656.00	0.00	7,656.00	0.00	0.00	7,656.00	7,656.00	0.00
CONSTRUCCION DE DRENAJE SANITARIO EN A	0.00	1,946,817.05	1,946,817.05	1,946,817.05	0.00	1,946,817.05	0.00	0.00	1,946,817.05	1,946,817.05	0.00
OT50 OTROS	699,900.00	-699,900.00	0.00	0.00	0.00	0.00	0.00	0.00	0.00	0.00	0.00
AMPLIACION DE DRENAJE COL GUADALUPE (	699,900.00	-699,900.00	0.00	0.00	0.00	0.00	0.00	0.00	0.00	0.00	0.00
<b>2200 VIVIENDA Y SERVICIOS A LA COMUNIDAD</b>	<b>11,457,636.41</b>	<b>2,948,461.96</b>	<b>14,406,098.37</b>	<b>14,376,498.36</b>	<b>29,600.01</b>	<b>14,376,498.36</b>	<b>0.00</b>	<b>29,600.01</b>	<b>14,407,730.09</b>	<b>14,362,679.01</b>	<b>13,819.35</b>
A100 GOBIERNO MUNICIPAL	0.00	459,038.95	459,038.95	459,038.95	0.00	459,038.95	0.00	0.00	495,368.04	450,316.96	8,721.99
Administración 2016 (A101)	0.00	0.00	0.00	0.00	0.00	0.00	0.00	0.00	62,259.09	17,208.01	-17,208.01

**Estado del Ejercicio del Presupuesto de Egresos por Función, Programa y Proyecto**  
**SIN RAMO O DEPENDENCIA AL 31-dic-2016**  
(Cifras en pesos y centavos)

Ejercicio del Presupuesto		Presupuesto	Ampliaciones/	Presupuesto	Presupuesto	Comprometido	Presupuesto	Comprometido	Presupuesto	Cuentas		
Función, Programa y Proyecto		de Egresos	(Reducciones)	Vigente	Comprometido	No	Disponble para	Devengado	Sin	por Pagar		
Nombre		Aprobado				Devengar	Comprometer	Devengado	Devengar	Ejercido	Pagado	(Deuda)
		1	2	3	4	5=(3-4)	6	7=(4-6)	8=(3-6)	9	10	11=(6-10)
Agua Potable (A111)		0.00	459,038.95	459,038.95	459,038.95	0.00	459,038.95	0.00	0.00	433,108.95	433,108.95	25,930.00
FO40 FORTALECIMIENTO		3,665,654.91	-3,665,654.91	0.00	0.00	0.00	0.00	0.00	0.00	0.00	0.00	0.00
RECIBOS DE ALUMBRADO PUBLICO 2016 (AP0		2,332,822.91	-2,332,822.91	0.00	0.00	0.00	0.00	0.00	0.00	0.00	0.00	0.00
COMBUSTIBLE ABASTO DE AGUA VARIAS LO		150,000.00	-150,000.00	0.00	0.00	0.00	0.00	0.00	0.00	0.00	0.00	0.00
PAGO RECIBOS DE ENERGIA POZO AGUA POT. V		1,132,832.00	-1,132,832.00	0.00	0.00	0.00	0.00	0.00	0.00	0.00	0.00	0.00
MANTENIMIENTO DE PIPAS PARA AGUA POTA		50,000.00	-50,000.00	0.00	0.00	0.00	0.00	0.00	0.00	0.00	0.00	0.00
IN30 INFRAESTRUCTURA		7,791,981.50	-7,791,981.50	0.00	0.00	0.00	0.00	0.00	0.00	0.00	0.00	0.00
ADQUISICION DE EMULSION PARA REHAB DE C		400,000.00	-400,000.00	0.00	0.00	0.00	0.00	0.00	0.00	0.00	0.00	0.00
AMPL LINEA DE CONDUCCION DE AGUA POT P		0.00	0.00	0.00	0.00	0.00	0.00	0.00	0.00	0.00	0.00	0.00
AMPLIACION DE RED DE AGUA POTABLE EN D		300,000.00	-300,000.00	0.00	0.00	0.00	0.00	0.00	0.00	0.00	0.00	0.00
AMPLIACION DE RED DE AGUA POTABLE EN C		300,000.00	-300,000.00	0.00	0.00	0.00	0.00	0.00	0.00	0.00	0.00	0.00
AMPLIACION DE RED DE DRENAJE SANITARIO .		300,000.00	-300,000.00	0.00	0.00	0.00	0.00	0.00	0.00	0.00	0.00	0.00
ADQUISICION DE SEÑALECTICA 2016 (AS01)		250,000.00	-250,000.00	0.00	0.00	0.00	0.00	0.00	0.00	0.00	0.00	0.00
REHABILITACION DE CALLES VARIAS LOCALI		300,000.00	-300,000.00	0.00	0.00	0.00	0.00	0.00	0.00	0.00	0.00	0.00
CONSTRUCCION DE BANQUETAS CON CONCRE		0.00	0.00	0.00	0.00	0.00	0.00	0.00	0.00	0.00	0.00	0.00
CONSTRUCCION DE CUARTO DORMITORIO 4X4		1,000,000.00	-1,000,000.00	0.00	0.00	0.00	0.00	0.00	0.00	0.00	0.00	0.00
CONSTRUCCION DE CONDUCTOR PLUVIAL 20		1,700,000.00	-1,700,000.00	0.00	0.00	0.00	0.00	0.00	0.00	0.00	0.00	0.00
AMPLACION RED ELECTRICA AV CORDELIA P		145,170.16	-145,170.16	0.00	0.00	0.00	0.00	0.00	0.00	0.00	0.00	0.00
AMPLIACION DE REDES ELECTRICAS CAB. MP		946,811.34	-946,811.34	0.00	0.00	0.00	0.00	0.00	0.00	0.00	0.00	0.00
REHABILITACION DE ALUMBRADO PUBLICO 2		350,000.00	-350,000.00	0.00	0.00	0.00	0.00	0.00	0.00	0.00	0.00	0.00
REHAB DE CALLES CABECERA MPAL 2016 (RC		200,000.00	-200,000.00	0.00	0.00	0.00	0.00	0.00	0.00	0.00	0.00	0.00
REHAB DE CALLES 18 MZO.AVCORDELIA.AV H		0.00	0.00	0.00	0.00	0.00	0.00	0.00	0.00	0.00	0.00	0.00
REHABILITACION DE CALLE HIDALGO CABECE		0.00	0.00	0.00	0.00	0.00	0.00	0.00	0.00	0.00	0.00	0.00
REHABILITACION DE CAMINOS V LOCALIDADE		500,000.00	-500,000.00	0.00	0.00	0.00	0.00	0.00	0.00	0.00	0.00	0.00
REHABILITACION DE CALLE PRIVADA BOCANE		0.00	0.00	0.00	0.00	0.00	0.00	0.00	0.00	0.00	0.00	0.00
REHABILITACION DE EQUIPO DE POZO DE AGU		37,096.00	-37,096.00	0.00	0.00	0.00	0.00	0.00	0.00	0.00	0.00	0.00
REHABILITACION DE EQUIPO DE POZO DE AGU		34,556.40	-34,556.40	0.00	0.00	0.00	0.00	0.00	0.00	0.00	0.00	0.00
REHABILITACION DE PILA DE AGUA POTABLE J		0.00	0.00	0.00	0.00	0.00	0.00	0.00	0.00	0.00	0.00	0.00
REHABILITACION DE SISTEMAS PARA AGUA P		300,000.00	-300,000.00	0.00	0.00	0.00	0.00	0.00	0.00	0.00	0.00	0.00
REHABILITACION DE SISTEMAS DE AGUA POT		28,347.60	-28,347.60	0.00	0.00	0.00	0.00	0.00	0.00	0.00	0.00	0.00
REHABILITACION DE TECHOS 2016 (TE01)		700,000.00	-700,000.00	0.00	0.00	0.00	0.00	0.00	0.00	0.00	0.00	0.00
O100 Obras y Acciones		0.00	13,947,059.42	13,947,059.42	13,917,459.41	29,600.01	13,917,459.41	0.00	29,600.01	13,912,362.05	13,912,362.05	5,097.36
ESCARIFICACION Y NIVELCION DE CALLES EN		0.00	47,231.09	47,231.09	47,231.09	0.00	47,231.09	0.00	0.00	47,231.09	47,231.09	0.00
PAGO RECIBOS DE ALUMBRADO PUBLICO 2016		0.00	2,132,327.17	2,132,327.17	2,132,327.17	0.00	2,132,327.17	0.00	0.00	2,127,229.81	2,127,229.81	5,097.36
CONST DE BANQUETAS CON CONCRETO ESTA		0.00	266,176.79	266,176.79	266,176.79	0.00	266,176.79	0.00	0.00	266,176.79	266,176.79	0.00
REHABILITACION DE CALLES 18 MZO, AV COR		0.00	14,233.20	14,233.20	14,233.20	0.00	14,233.20	0.00	0.00	14,233.20	14,233.20	0.00
REHAB DE CALLE HIDALGO EN CABECERA MU		0.00	52,374.00	52,374.00	52,374.00	0.00	52,374.00	0.00	0.00	52,374.00	52,374.00	0.00
REHABILITACION DE ALBERCA EN PARQUE LA		0.00	45,243.61	45,243.61	45,243.61	0.00	45,243.61	0.00	0.00	45,243.61	45,243.61	0.00
REHABILITACION DE CALLES EN CABECERA M		0.00	63,942.20	63,942.20	63,942.20	0.00	63,942.20	0.00	0.00	63,942.20	63,942.20	0.00

Estado del Ejercicio del Presupuesto de Egresos por Función, Programa y Proyecto

SIN RAMO O DEPENDENCIA AL 31-dic-2016

(Cifras en pesos y centavos)

Ejercicio del Presupuesto Función, Programa y Proyecto Nombre	Presupuesto de Egresos	Ampliaciones/	Presupuesto		Presupuesto Disponible para	Comprometido No		Presupuesto Sin	Cuentas por Pagar		
	Aprobado	(Reducciones)	Vigente	Comprometido	Comprometer	Devengado	Devengado	Devengar	Ejercido	Pagado	(Deuda)
	1	2	3	4	5=(3-4)	6	7=(4-6)	8=(3-6)	9	10	11=(6-10)
REHAB DE CALLE EN PRIV BOCANEGRA CABE	0.00	7,400.00	7,400.00	7,400.00	0.00	7,400.00	0.00	0.00	7,400.00	7,400.00	0.00
REHABILITACION DE CARRETERA DE VILLA D	0.00	54,485.20	54,485.20	54,485.20	0.00	54,485.20	0.00	0.00	54,485.20	54,485.20	0.00
ADQUISICION DE SEÑALECTICA (O220)	0.00	0.00	0.00	0.00	0.00	0.00	0.00	0.00	0.00	0.00	0.00
ADQUISICION DE PINTURA PARA SEÑALECTIC	0.00	25,056.00	25,056.00	25,056.00	0.00	25,056.00	0.00	0.00	25,056.00	25,056.00	0.00
PAVIMENTACION DE CONCRETO HIDRAULICO	0.00	432,964.64	432,964.64	432,964.64	0.00	432,964.64	0.00	0.00	432,964.64	432,964.64	0.00
PAVIMENTACION CON CONCRETO HIDRAULI	0.00	418,248.51	418,248.51	418,248.51	0.00	418,248.51	0.00	0.00	418,248.51	418,248.51	0.00
PAVIMENTACION CON CONCRETO HIDRAULI	0.00	373,603.15	373,603.15	373,603.15	0.00	373,603.15	0.00	0.00	373,603.15	373,603.15	0.00
PAVIMENTACION CON CONCRETO HIDRAHUL	0.00	748,598.30	748,598.30	748,598.29	0.01	748,598.29	0.00	0.01	748,598.29	748,598.29	0.00
REHABILITACION DE CALLES A BASE DE ASFA	0.00	999,999.00	999,999.00	999,999.00	0.00	999,999.00	0.00	0.00	999,999.00	999,999.00	0.00
REHABILITACION DE CARRETERA DE VILLA D	0.00	54,485.20	54,485.20	54,485.20	0.00	54,485.20	0.00	0.00	54,485.20	54,485.20	0.00
REHABILITACION DE CABLEADO DEL POZO DE	0.00	8,700.00	8,700.00	8,700.00	0.00	8,700.00	0.00	0.00	8,700.00	8,700.00	0.00
REHAB DE POZO DE AGUA POTABLE LOCALID	0.00	24,973.64	24,973.64	24,973.64	0.00	24,973.64	0.00	0.00	24,973.64	24,973.64	0.00
COMBUSTIBLE PARA ABASTO DE AGUA POTA	0.00	154,291.00	154,291.00	154,291.00	0.00	154,291.00	0.00	0.00	154,291.00	154,291.00	0.00
PAGO DE RECIBOS DE AGUA POTABLE CAB (O	0.00	1,144,182.00	1,144,182.00	1,144,182.00	0.00	1,144,182.00	0.00	0.00	1,144,182.00	1,144,182.00	0.00
REHABILITACION DE POZO DE AGUA EN CABE	0.00	80,783.00	80,783.00	80,783.00	0.00	80,783.00	0.00	0.00	80,783.00	80,783.00	0.00
REHAB DE EQUIPO DE POZO DE AGUA POTABL	0.00	37,096.00	37,096.00	37,096.00	0.00	37,096.00	0.00	0.00	37,096.00	37,096.00	0.00
REHAB DE EQUIPO DE POZO DE AGUA POTABL	0.00	34,556.40	34,556.40	34,556.40	0.00	34,556.40	0.00	0.00	34,556.40	34,556.40	0.00
CONST DE LINEA DE CONDUCCION DE AGUA P	0.00	452,217.63	452,217.63	452,217.63	0.00	452,217.63	0.00	0.00	452,217.63	452,217.63	0.00
ADQ DE MATERIALES PARA CONST DE BASE P	0.00	5,359.00	5,359.00	5,359.00	0.00	5,359.00	0.00	0.00	5,359.00	5,359.00	0.00
ADQ DE MATERIALES PARA CONST DE BASE P	0.00	0.00	0.00	0.00	0.00	0.00	0.00	0.00	0.00	0.00	0.00
REHAB DE COLUMNA A BASE DE TUBERIA EN I	0.00	8,560.80	8,560.80	8,560.80	0.00	8,560.80	0.00	0.00	8,560.80	8,560.80	0.00
REHAB DE COLUMNA A BASE DE TUBERIA EN E	0.00	5,510.00	5,510.00	5,510.00	0.00	5,510.00	0.00	0.00	5,510.00	5,510.00	0.00
PERFORACION DE POZO PROFUNDO EN SAN J	0.00	1,049,989.37	1,049,989.37	1,049,989.37	0.00	1,049,989.37	0.00	0.00	1,049,989.37	1,049,989.37	0.00
ADQ DE MATERIALES PARA CONST DE BASE P	0.00	6,688.00	6,688.00	6,688.00	0.00	6,688.00	0.00	0.00	6,688.00	6,688.00	0.00
PROG REGULARIZACION DE PAGO DE DERECH	0.00	77,409.00	77,409.00	77,409.00	0.00	77,409.00	0.00	0.00	77,409.00	77,409.00	0.00
REHAB DE PILA DE AGUA POTABLE COMUNIDA	0.00	996.00	996.00	996.00	0.00	996.00	0.00	0.00	996.00	996.00	0.00
ADQUISICION DE BOMBA PARA REHAB DE PO	0.00	35,775.00	35,775.00	35,775.00	0.00	35,775.00	0.00	0.00	35,775.00	35,775.00	0.00
MODIFICACION DE LINEA DE CONDUCCION DE	0.00	205,841.54	205,841.54	205,841.54	0.00	205,841.54	0.00	0.00	205,841.54	205,841.54	0.00
REHAB DE BOMBA DE POZO DE AGUA POTABL	0.00	20,000.00	20,000.00	20,000.00	0.00	20,000.00	0.00	0.00	20,000.00	20,000.00	0.00
AMPLIACION DE RED DE DISTRIBUCION DE A	0.00	65,039.14	65,039.14	35,459.78	29,579.36	35,459.78	0.00	29,579.36	35,459.78	35,459.78	0.00
REHABILITACION DE POZO DE AGUA POTABLE	0.00	19,500.01	19,500.01	19,500.01	0.00	19,500.01	0.00	0.00	19,500.01	19,500.01	0.00
REHAB DE TRANSFORMADOR DE POZO DE AG	0.00	15,312.00	15,312.00	15,312.00	0.00	15,312.00	0.00	0.00	15,312.00	15,312.00	0.00
CONSTRUCCION DE RED DE DISTRIBUCION EL	0.00	418,800.31	418,800.31	418,800.31	0.00	418,800.31	0.00	0.00	418,800.31	418,800.31	0.00
AMPLIACION DE RED DE DISTRIBUCION ELEC	0.00	90,000.00	90,000.00	90,000.00	0.00	90,000.00	0.00	0.00	90,000.00	90,000.00	0.00
CONSTRUCCION DE RED DE DIST ELECTRICA E	0.00	208,783.42	208,783.42	208,783.42	0.00	208,783.42	0.00	0.00	208,783.42	208,783.42	0.00
REHABILITACION DE ALUMBRADO PUBLICO (	0.00	138,109.04	138,109.04	138,109.04	0.00	138,109.04	0.00	0.00	138,109.04	138,109.04	0.00
CONSTRUCCION DE RED DE DISTRIBUCION EL	0.00	251,785.01	251,785.01	251,785.01	0.00	251,785.01	0.00	0.00	251,785.01	251,785.01	0.00
AMPL DE RED DE DISTRIBUCION ELECTRICA S	0.00	81,075.00	81,075.00	81,075.00	0.00	81,075.00	0.00	0.00	81,075.00	81,075.00	0.00
AMPL RED DE DISTRIBUCION ELECTRICA EN LA	0.00	437,150.00	437,150.00	437,150.00	0.00	437,150.00	0.00	0.00	437,150.00	437,150.00	0.00

Estado del Ejercicio del Presupuesto de Egresos por Función, Programa y Proyecto

SIN RAMO O DEPENDENCIA AL 31-dic-2016

(Cifras en pesos y centavos)

Ejercicio del Presupuesto	Presupuesto de Egresos	Ampliaciones/ Reducciones	Presupuesto Vigente	Presupuesto Comprometido	Presupuesto Disponible para Comprometer	Comprometido No Devengado	Comprometido Devengado	Presupuesto Sin Devengar	Ejercido	Pagado	Cuentas por Pagar (Deuda)
Función, Programa y Proyecto	Aprobado	(Reducciones)	3	4	5=(3-4)	6	7=(4-6)	8=(3-6)	9	10	11=(6-10)
Nombre	1	2	3	4	5=(3-4)	6	7=(4-6)	8=(3-6)	9	10	11=(6-10)
AMPLIACION RED ELECTRICA AV CORDELIA P	0.00	145,170.16	145,170.16	145,170.16	0.00	145,170.16	0.00	0.00	145,170.16	145,170.16	0.00
CONST DE RED DE DISTR ELECTRICA EN AV CO	0.00	775,889.52	775,889.52	775,889.52	0.00	775,889.52	0.00	0.00	775,889.52	775,889.52	0.00
REHABILITACION DE TECHOS (O291)	0.00	116,197.14	116,197.14	116,197.14	0.00	116,197.14	0.00	0.00	116,197.14	116,197.14	0.00
CONSTRUCCION DE CUARTOS DORMITORIOS Z	0.00	257,063.14	257,063.14	257,063.14	0.00	257,063.14	0.00	0.00	257,063.14	257,063.14	0.00
CONSTRUCCION DE CUARTOS DORMITORIOS Z (BENEFICIARIOS) CONST DE CUARTOS DORMIT	0.00	685,458.54	685,458.54	685,458.54	0.00	685,458.54	0.00	0.00	685,458.54	685,458.54	0.00
ADQUISICION DE CINTILLA PARA SISTEMAS D	0.00	40,420.64	40,420.64	40,400.00	20.64	40,400.00	0.00	20.64	40,400.00	40,400.00	0.00
CONVENIO CON SEDARH (O312)	0.00	464,754.63	464,754.63	464,754.63	0.00	464,754.63	0.00	0.00	464,754.63	464,754.63	0.00
CONVENIO CON SEDARH (MUNICIPIO PROYEC	0.00	200,000.00	200,000.00	200,000.00	0.00	200,000.00	0.00	0.00	200,000.00	200,000.00	0.00
ADQUISICION DE FERTILIZANTE 2016 (BENEFI	0.00	200,000.00	200,000.00	200,000.00	0.00	200,000.00	0.00	0.00	200,000.00	200,000.00	0.00
CONVENIO SANIDAD VEGETAL (O315)	0.00	144,957.28	144,957.28	144,957.28	0.00	144,957.28	0.00	0.00	144,957.28	144,957.28	0.00
CONSTRUCCION DE VADO, ENTRONQUE CARR	0.00	60,000.00	60,000.00	60,000.00	0.00	60,000.00	0.00	0.00	60,000.00	60,000.00	0.00
	0.00	42,298.00	42,298.00	42,298.00	0.00	42,298.00	0.00	0.00	42,298.00	42,298.00	0.00
<b>2300SALUD</b>	<b>2,948,629.24</b>	<b>-296,780.59</b>	<b>2,651,848.65</b>	<b>2,651,848.65</b>	<b>0.00</b>	<b>2,651,848.65</b>	<b>0.00</b>	<b>0.00</b>	<b>2,651,282.19</b>	<b>2,651,282.19</b>	<b>566.46</b>
FO40 FORTALECIMIENTO	948,629.24	-948,629.24	0.00	0.00	0.00	0.00	0.00	0.00	0.00	0.00	0.00
BRIGADAS MEDICAS (SUELDOS Y COMBUSTIB	426,655.16	-426,655.16	0.00	0.00	0.00	0.00	0.00	0.00	0.00	0.00	0.00
HOSPITAL ( SUELDOS Y COMBUSTIBLE, MANIT	521,974.08	-521,974.08	0.00	0.00	0.00	0.00	0.00	0.00	0.00	0.00	0.00
IN30 INFRAESTRUCTURA	2,000,000.00	-2,000,000.00	0.00	0.00	0.00	0.00	0.00	0.00	0.00	0.00	0.00
AMPLIACION DE CLINICA DE HOSPITAL 2016 (	1,500,000.00	-1,500,000.00	0.00	0.00	0.00	0.00	0.00	0.00	0.00	0.00	0.00
UNIDAD MEDICA DE SALUD ( HEMODIALIZADC	500,000.00	-500,000.00	0.00	0.00	0.00	0.00	0.00	0.00	0.00	0.00	0.00
O100 Obras y Acciones	0.00	2,651,848.65	2,651,848.65	2,651,848.65	0.00	2,651,848.65	0.00	0.00	2,651,282.19	2,651,282.19	566.46
SUELDOS HOSPITAL Y BRIGADA MEDICA (O13	0.00	651,859.09	651,859.09	651,859.09	0.00	651,859.09	0.00	0.00	651,859.09	651,859.09	0.00
AMPLIACION CONSULTA EXTERNA HOSP BAS C	0.00	1,999,989.56	1,999,989.56	1,999,989.56	0.00	1,999,989.56	0.00	0.00	1,999,423.10	1,999,423.10	566.46
<b>2400RECREACION, CULTURA Y OTRAS MANIF</b>	<b>583,178.00</b>	<b>1,150,352.29</b>	<b>1,733,530.29</b>	<b>1,733,530.29</b>	<b>0.00</b>	<b>1,733,530.29</b>	<b>0.00</b>	<b>0.00</b>	<b>1,733,530.29</b>	<b>1,733,530.29</b>	<b>0.00</b>
A100 GOBIERNO MUNICIPAL	0.00	83,173.29	-83,173.29	83,173.29	0.00	83,173.29	0.00	0.00	83,173.29	83,173.29	0.00
Departamento de Deporte (A107)	0.00	67,515.48	67,515.48	67,515.48	0.00	67,515.48	0.00	0.00	67,515.48	67,515.48	0.00
Departamento de Cultura (A108)	0.00	15,657.81	15,657.81	15,657.81	0.00	15,657.81	0.00	0.00	15,657.81	15,657.81	0.00
FO40 FORTALECIMIENTO	583,178.00	-583,178.00	0.00	0.00	0.00	0.00	0.00	0.00	0.00	0.00	0.00
CONSTRUCCION DE BARRA PERIMETRAL EN P	583,178.00	-583,178.00	0.00	0.00	0.00	0.00	0.00	0.00	0.00	0.00	0.00
CONSTRUCCION DE GRADAS EN CAMPO DE FU	0.00	0.00	0.00	0.00	0.00	0.00	0.00	0.00	0.00	0.00	0.00
CONSTRUCCION DE SERV SANITARIO EN LA U	0.00	0.00	0.00	0.00	0.00	0.00	0.00	0.00	0.00	0.00	0.00
REHABILITACION DE ALBERCA EN PARQUE LA	0.00	0.00	0.00	0.00	0.00	0.00	0.00	0.00	0.00	0.00	0.00
O100 Obras y Acciones	0.00	1,650,357.00	1,650,357.00	1,650,357.00	0.00	1,650,357.00	0.00	0.00	1,650,357.00	1,650,357.00	0.00
CONSTRUCCION DE SERV SANITARIOS EN LA U	0.00	22,917.00	22,917.00	22,917.00	0.00	22,917.00	0.00	0.00	22,917.00	22,917.00	0.00
CONSTRUCCION DE UNIDAD DEPORTIVA EN S	0.00	741,750.00	741,750.00	741,750.00	0.00	741,750.00	0.00	0.00	741,750.00	741,750.00	0.00
CONSTRUCCION DE TECHADO EN ALBERCA E	0.00	139,200.00	139,200.00	139,200.00	0.00	139,200.00	0.00	0.00	139,200.00	139,200.00	0.00
CONSTRUCCION DE GRADAS EN CAMPO DE FU	0.00	106,361.69	106,361.69	106,361.69	0.00	106,361.69	0.00	0.00	106,361.69	106,361.69	0.00
CONSTRUCCION DE BARRA PERIMETRAL EN P	0.00	580,736.31	580,736.31	580,736.31	0.00	580,736.31	0.00	0.00	580,736.31	580,736.31	0.00



**Estado del Ejercicio del Presupuesto de Egresos por Función, Programa y Proyecto**

**SIN RAMO O DEPENDENCIA AL 31-dic-2016**

(Cifras en pesos y centavos)

Ejercicio del Presupuesto		Presupuesto de Egresos	Ampliaciones/	Presupuesto		Presupuesto Disponible para	Comprometido No	Presupuesto Sin	Cuentas por Pagar			
Función, Programa y Proyecto		Aprobado	(Reducciones)	Vigente	Comprometido	Comprometer	Devengado	Devengado	Ejercido	Pagado	(Deuda)	
Nombre		1	2	3	4	5=(3-4)	6	7=(4-6)	8=(3-6)	9	10	11=(6-10)
IN30	INFRAESTRUCTURA	3,191,847.00	-3,191,847.00	0.00	0.00	0.00	0.00	0.00	0.00	0.00	0.00	0.00
	ADQUISICION DE TRACTORES 2016 (AT01)	2,191,847.00	-2,191,847.00	0.00	0.00	0.00	0.00	0.00	0.00	0.00	0.00	0.00
	SISTEMAS DE RIEGO TECNIFICADO 2016 (SR07)	1,000,000.00	-1,000,000.00	0.00	0.00	0.00	0.00	0.00	0.00	0.00	0.00	0.00
4100	TRANSACCIONES DE LA DEUDA PUBLICA /	4,514,350.00	-4,514,350.00	0.00	0.00	0.00	0.00	0.00	0.00	0.00	0.00	0.00
F100	ADEFAS I	4,514,350.00	-4,514,350.00	0.00	0.00	0.00	0.00	0.00	0.00	0.00	0.00	0.00
	ADEFAS FORTALECIMIENTO 2016 (AD02)	4,514,350.00	-4,514,350.00	0.00	0.00	0.00	0.00	0.00	0.00	0.00	0.00	0.00
4400	ADEUDOS DE EJERCICIOS FISCALES ANTE	1,000,000.00	48,031.48	1,048,031.48	1,048,031.48	0.00	1,048,031.48	0.00	0.00	1,048,031.48	1,048,031.48	0.00
F100	ADEFAS I	1,000,000.00	48,031.48	1,048,031.48	1,048,031.48	0.00	1,048,031.48	0.00	0.00	1,048,031.48	1,048,031.48	0.00
	Adefas (F101)	1,000,000.00	48,031.48	1,048,031.48	1,048,031.48	0.00	1,048,031.48	0.00	0.00	1,048,031.48	1,048,031.48	0.00
<b>Total =&gt;</b>		<b>46,393,190.00</b>	<b>-275,075.20</b>	<b>46,118,114.80</b>	<b>45,854,091.04</b>	<b>264,023.76</b>	<b>45,854,091.04</b>	<b>0.00</b>	<b>264,023.76</b>	<b>45,494,780.81</b>	<b>45,494,780.81</b>	<b>359,310.23</b>







**ESTADO DEL EJERCICIO DEL PRESUPUESTO POR CAPÍTULO DEL GASTO**  
MUNICIPIO DE VILLA DE ARISTA  
ESTADO DE SAN LUIS POTOSI  
**01 Tesorería AL 31-dic-2016**  
(Cifras en pesos y centavos)

Objeto del Gasto	PRESUPUESTO DE EGRESOS					Presupuesto	Comprometido		Presupuesto	Cuentas		
	Aprobado	Ampliaciones	Reducciones	Modificado	Comprometido	Disponible	No		Sin	Ejercido	Pagado	Deuda
						para	Devengado	Devengado	Devengar			
<b>SERVICIOS DE COMUNICACIÓN SOCIAL Y PUBLI</b>	<b>100,000.00</b>	<b>60,000.00</b>	<b>81,559.91</b>	<b>78,440.09</b>	<b>78,440.09</b>	<b>0.00</b>	<b>78,440.09</b>	<b>0.00</b>	<b>0.00</b>	<b>78,440.09</b>	<b>78,440.09</b>	<b>0.00</b>
DIFUSIÓN POR RADIO, TELEVISIÓN Y OTROS MEDIOS	40,000.00	0.00	38,406.00	1,594.00	1,594.00	0.00	1,594.00	0.00	0.00	1,594.00	1,594.00	0.00
INFORME DE GOBIERNO	35,000.00	60,000.00	18,153.91	76,846.09	76,846.09	0.00	76,846.09	0.00	0.00	76,846.09	76,846.09	0.00
SERVICIOS DE REVELADO DE FOTOGRAFÍAS	5,000.00	0.00	5,000.00	0.00	0.00	0.00	0.00	0.00	0.00	0.00	0.00	0.00
SERVICIOS DE LA INDUSTRIA FÍLMICA, DEL SONIDO Y VÍDEO	20,000.00	0.00	20,000.00	0.00	0.00	0.00	0.00	0.00	0.00	0.00	0.00	0.00
<b>SERVICIOS DE TRASLADO Y VIÁTICOS</b>	<b>500,000.00</b>	<b>50,000.00</b>	<b>211,495.04</b>	<b>338,504.96</b>	<b>338,504.96</b>	<b>0.00</b>	<b>338,504.96</b>	<b>0.00</b>	<b>0.00</b>	<b>338,504.96</b>	<b>338,504.96</b>	<b>0.00</b>
VIÁTICOS EN EL PAÍS	490,000.00	50,000.00	201,495.04	338,504.96	338,504.96	0.00	338,504.96	0.00	0.00	338,504.96	338,504.96	0.00
OTROS SERVICIOS DE TRASLADO Y HOSPEDAJE	10,000.00	0.00	10,000.00	0.00	0.00	0.00	0.00	0.00	0.00	0.00	0.00	0.00
<b>SERVICIOS OFICIALES</b>	<b>240,000.00</b>	<b>112,888.22</b>	<b>164,478.96</b>	<b>188,409.26</b>	<b>162,452.52</b>	<b>25,956.74</b>	<b>162,452.52</b>	<b>0.00</b>	<b>25,956.74</b>	<b>157,902.52</b>	<b>157,902.52</b>	<b>4,550.00</b>
GASTOS DE CEREMONIAL	75,000.00	3,301.22	53,602.44	24,698.78	24,698.78	0.00	24,698.78	0.00	0.00	24,698.78	24,698.78	0.00
GASTOS DE ORDEN SOCIAL Y CULTURAL	75,000.00	67,249.48	42,668.00	99,581.48	73,624.74	25,956.74	73,624.74	0.00	25,956.74	69,074.74	69,074.74	4,550.00
ESPECTACULOS CULTURALES	70,000.00	22,337.52	28,208.52	64,129.00	64,129.00	0.00	64,129.00	0.00	0.00	64,129.00	64,129.00	0.00
GASTOS DE REPRESENTACIÓN	20,000.00	20,000.00	40,000.00	0.00	0.00	0.00	0.00	0.00	0.00	0.00	0.00	0.00
<b>OTROS SERVICIOS GENERALES</b>	<b>1,110,000.00</b>	<b>1,237,244.14</b>	<b>262,874.81</b>	<b>2,084,369.33</b>	<b>2,084,369.33</b>	<b>0.00</b>	<b>2,084,369.33</b>	<b>0.00</b>	<b>0.00</b>	<b>2,046,292.33</b>	<b>2,046,292.33</b>	<b>38,077.00</b>
IMPUESTOS Y DERECHOS	900,000.00	524,719.85	0.00	1,424,719.85	1,424,719.85	0.00	1,424,719.85	0.00	0.00	1,424,719.85	1,424,719.85	0.00
IMPUESTO SOBRE NÓMINA	80,000.00	347,938.11	133,680.11	294,258.00	294,258.00	0.00	294,258.00	0.00	0.00	294,258.00	294,258.00	0.00
PREVISIÓN PARA IMPUESTO SOBRE NÓMINA	0.00	222,938.11	57,686.11	165,252.00	165,252.00	0.00	165,252.00	0.00	0.00	165,252.00	165,252.00	0.00
TENENCIAS Y CANJE DE PLACAS DE VEHICULOS	10,000.00	0.00	10,000.00	0.00	0.00	0.00	0.00	0.00	0.00	0.00	0.00	0.00
SENTENCIAS Y RESOLUCIONES POR AUTORIDAD	35,000.00	56,000.00	35,000.00	56,000.00	56,000.00	0.00	56,000.00	0.00	0.00	20,000.00	20,000.00	36,000.00
PENAS, MULTAS, ACCESORIOS Y ACTUALIZACIÓN	15,000.00	35,000.00	1,990.00	48,010.00	48,010.00	0.00	48,010.00	0.00	0.00	48,010.00	48,010.00	0.00
OTROS SERVICIOS GENERALES	70,000.00	50,648.07	24,518.59	96,129.48	96,129.48	0.00	96,129.48	0.00	0.00	94,052.48	94,052.48	2,077.00
<b>TRANSFERENCIAS, ASIGNACIONES, SUBSIDIOS Y CANCELACIONES</b>	<b>3,370,000.00</b>	<b>2,141,413.27</b>	<b>1,566,956.56</b>	<b>4,144,456.71</b>	<b>4,144,456.71</b>	<b>0.00</b>	<b>4,144,456.71</b>	<b>0.00</b>	<b>0.00</b>	<b>4,071,325.71</b>	<b>4,071,325.71</b>	<b>73,131.00</b>
TRANSFERENCIAS INTERNAS Y ASIGNACIONES	2,000,000.00	2,055,969.04	649,278.05	3,406,690.99	3,406,690.99	0.00	3,406,690.99	0.00	0.00	3,370,957.99	3,370,957.99	35,733.00
TRANSFERENCIAS CORRIENTES A ORGANISMOS	2,000,000.00	2,055,969.04	649,278.05	3,406,690.99	3,406,690.99	0.00	3,406,690.99	0.00	0.00	3,370,957.99	3,370,957.99	35,733.00
<b>AYUDAS SOCIALES</b>	<b>1,570,000.00</b>	<b>85,444.23</b>	<b>917,678.51</b>	<b>737,765.72</b>	<b>737,765.72</b>	<b>0.00</b>	<b>737,765.72</b>	<b>0.00</b>	<b>0.00</b>	<b>700,367.72</b>	<b>700,367.72</b>	<b>37,398.00</b>
AYUDAS SOCIALES A PERSONAS	1,000,000.00	50,110.80	620,000.00	430,110.80	430,110.80	0.00	430,110.80	0.00	0.00	392,712.80	392,712.80	37,398.00
AYUDAS SOCIALES A INSTITUCIONES DE ENSEÑANZA	400,000.00	16,960.31	252,811.62	164,148.69	164,148.69	0.00	164,148.69	0.00	0.00	164,148.69	164,148.69	0.00
AYUDAS SOCIALES A INSTITUCIONES SIN FINES	170,000.00	18,373.12	44,866.89	143,506.23	143,506.23	0.00	143,506.23	0.00	0.00	143,506.23	143,506.23	0.00
<b>BIENES MUEBLES, INMUEBLES E INTANGIBLES</b>	<b>135,000.00</b>	<b>124,360.00</b>	<b>183,100.00</b>	<b>76,260.00</b>	<b>76,260.00</b>	<b>0.00</b>	<b>76,260.00</b>	<b>0.00</b>	<b>0.00</b>	<b>76,260.00</b>	<b>76,260.00</b>	<b>0.00</b>
<b>MOBILIARIO Y EQUIPO DE ADMINISTRACIÓN</b>	<b>115,000.00</b>	<b>6,195.00</b>	<b>105,000.00</b>	<b>16,195.00</b>	<b>16,195.00</b>	<b>0.00</b>	<b>16,195.00</b>	<b>0.00</b>	<b>0.00</b>	<b>16,195.00</b>	<b>16,195.00</b>	<b>0.00</b>
MUEBLES DE OFICINA Y ESTANTERÍA	20,000.00	5,000.00	25,000.00	0.00	0.00	0.00	0.00	0.00	0.00	0.00	0.00	0.00
EQUIPO DE CÓMPUTO Y DE TECNOLOGÍAS DE LA INFORMACIÓN	15,000.00	1,195.00	0.00	16,195.00	16,195.00	0.00	16,195.00	0.00	0.00	16,195.00	16,195.00	0.00
OTROS MOBILIARIOS Y EQUIPOS DE ADMINISTRACIÓN	80,000.00	0.00	80,000.00	0.00	0.00	0.00	0.00	0.00	0.00	0.00	0.00	0.00
<b>MOBILIARIO Y EQUIPO EDUCACIONAL Y RECREATIVO</b>	<b>20,000.00</b>	<b>118,165.00</b>	<b>78,100.00</b>	<b>60,065.00</b>	<b>60,065.00</b>	<b>0.00</b>	<b>60,065.00</b>	<b>0.00</b>	<b>0.00</b>	<b>60,065.00</b>	<b>60,065.00</b>	<b>0.00</b>
EQUIPOS Y APARATOS AUDIOVISUALES	0.00	8,165.00	0.00	8,165.00	8,165.00	0.00	8,165.00	0.00	0.00	8,165.00	8,165.00	0.00
CÁMARAS FOTOGRÁFICAS Y DE VIDEO	5,000.00	0.00	5,000.00	0.00	0.00	0.00	0.00	0.00	0.00	0.00	0.00	0.00
OTRO MOBILIARIO Y EQUIPO EDUCACIONAL Y RECREATIVO	15,000.00	110,000.00	73,100.00	51,900.00	51,900.00	0.00	51,900.00	0.00	0.00	51,900.00	51,900.00	0.00

**ESTADO DEL EJERCICIO DEL PRESUPUESTO POR CAPÍTULO DEL GASTO**  
**MUNICIPIO DE VILLA DE ARISTA**  
**ESTADO DE SAN LUIS POTOSÍ**  
**01 Tesorería AL 31-dic-2016**  
 (Cifras en pesos y centavos)

Objeto del Gasto	PRESUPUESTO DE EGRESOS				Comprometido	Presupuesto Disponible para comprometer	Devengado	Comprometido		Devengar	Ejercido	Pagado	Cuentas por Pagar Deuda
	Aprobado	Ampliaciones	Reducciones	Modificado				No	Sin				
INVERSIÓN PÚBLICA	0.00	178,653.99	0.00	178,653.99	178,653.99	0.00	178,653.99	0.00	0.00	178,653.99	178,653.99	0.00	
<b>OBRA PÚBLICA EN BIENES DE DOMINIO PÚBLICO</b>	<b>0.00</b>	<b>178,653.99</b>	<b>0.00</b>	<b>178,653.99</b>	<b>178,653.99</b>	<b>0.00</b>	<b>178,653.99</b>	<b>0.00</b>	<b>0.00</b>	<b>178,653.99</b>	<b>178,653.99</b>	<b>0.00</b>	
CONSTRUCCIÓN Y/O REHABILITACIÓN DE ESPA	0.00	178,653.99	0.00	178,653.99	178,653.99	0.00	178,653.99	0.00	0.00	178,653.99	178,653.99	0.00	
DEUDA PÚBLICA	1,000,000.00	0.00	290,377.52	709,622.48	709,622.48	0.00	709,622.48	0.00	0.00	709,622.48	709,622.48	0.00	
<b>ADEUDOS DE EJERCICIOS FISCALES ANTERIORES</b>	<b>1,000,000.00</b>	<b>0.00</b>	<b>290,377.52</b>	<b>709,622.48</b>	<b>709,622.48</b>	<b>0.00</b>	<b>709,622.48</b>	<b>0.00</b>	<b>0.00</b>	<b>709,622.48</b>	<b>709,622.48</b>	<b>0.00</b>	
ADEFAS	1,000,000.00	0.00	290,377.52	709,622.48	709,622.48	0.00	709,622.48	0.00	0.00	709,622.48	709,622.48	0.00	
<b>Total =&gt;</b>	<b>18,595,393.00</b>	<b>10,452,595.67</b>	<b>6,146,916.52</b>	<b>22,901,072.15</b>	<b>22,666,654.83</b>	<b>234,417.32</b>	<b>22,666,654.83</b>	<b>0.00</b>	<b>234,417.32</b>	<b>22,313,008.42</b>	<b>22,313,008.42</b>	<b>353,646.41</b>	

**ESTADO DEL EJERCICIO DEL PRESUPUESTO POR CAPÍTULO DEL GASTO**  
MUNICIPIO DE VILLA DE ARISTA  
ESTADO DE SAN LUIS POTOSÍ  
02 Infraestructura AL 31-dic-2016  
(Cifras en pesos y centavos)

Objeto del Gasto	PRESUPUESTO DE EGRESOS				Presupuesto Disponible para	Comprometido		Presupuesto		Cuentas por Pagar		
	Aprobado	Ampliaciones	Reducciones	Modificado	Comprometido	Comprometer	Devengado	Devengado	Devengar	Ejercido	Pagado	Deuda
MATERIALES Y SUMINISTROS	204,000.00	2,795,709.07	1,638,606.45	1,361,102.62	1,361,102.62	0.00	1,361,102.62	0.00	0.00	1,361,102.62	1,361,102.62	0.00
<b>MATERIALES DE ADMINISTRACIÓN, EMISIÓN I</b>	<b>144,000.00</b>	<b>174,000.00</b>	<b>318,000.00</b>	<b>0.00</b>	<b>0.00</b>	<b>0.00</b>	<b>0.00</b>	<b>0.00</b>	<b>0.00</b>	<b>0.00</b>	<b>0.00</b>	<b>0.00</b>
MATERIALES, ÚTILES Y EQUIPOS MENORES DE O	60,000.00	90,000.00	150,000.00	0.00	0.00	0.00	0.00	0.00	0.00	0.00	0.00	0.00
MATERIALES Y ÚTILES DE IMPRESIÓN Y REPROD	84,000.00	84,000.00	168,000.00	0.00	0.00	0.00	0.00	0.00	0.00	0.00	0.00	0.00
<b>MATERIALES Y ARTÍCULOS DE CONSTRUCCIÓN</b>	<b>0.00</b>	<b>1,784,130.00</b>	<b>1,066,283.80</b>	<b>717,846.20</b>	<b>717,846.20</b>	<b>0.00</b>	<b>717,846.20</b>	<b>0.00</b>	<b>0.00</b>	<b>717,846.20</b>	<b>717,846.20</b>	<b>0.00</b>
PRODUCTOS MINERALES NO METÁLICOS	0.00	1,344,592.00	681,305.80	663,286.20	663,286.20	0.00	663,286.20	0.00	0.00	663,286.20	663,286.20	0.00
CEMENTO Y PRODUCTOS DE CONCRETO	0.00	384,555.00	343,446.00	41,109.00	41,109.00	0.00	41,109.00	0.00	0.00	41,109.00	41,109.00	0.00
CAL, YESO Y PRODUCTOS DE YESO	0.00	420.00	0.00	420.00	420.00	0.00	420.00	0.00	0.00	420.00	420.00	0.00
MATERIAL ELÉCTRICO Y ELECTRÓNICO	0.00	1,616.00	0.00	1,616.00	1,616.00	0.00	1,616.00	0.00	0.00	1,616.00	1,616.00	0.00
ARTÍCULOS METÁLICOS PARA LA CONSTRUCCIÓN	0.00	52,434.00	41,532.00	10,902.00	10,902.00	0.00	10,902.00	0.00	0.00	10,902.00	10,902.00	0.00
MATERIALES COMPLEMENTARIOS	0.00	425.00	0.00	425.00	425.00	0.00	425.00	0.00	0.00	425.00	425.00	0.00
OTROS MATERIALES Y ARTÍCULOS DE CONSTRU	0.00	88.00	0.00	88.00	88.00	0.00	88.00	0.00	0.00	88.00	88.00	0.00
<b>PRODUCTOS QUÍMICOS, FARMACÉUTICOS Y D</b>	<b>0.00</b>	<b>621,482.79</b>	<b>22,344.00</b>	<b>599,138.79</b>	<b>599,138.79</b>	<b>0.00</b>	<b>599,138.79</b>	<b>0.00</b>	<b>0.00</b>	<b>599,138.79</b>	<b>599,138.79</b>	<b>0.00</b>
FIBRAS SINTÉTICAS, HULES, PLÁSTICOS Y DERIV	0.00	621,482.79	22,344.00	599,138.79	599,138.79	0.00	599,138.79	0.00	0.00	599,138.79	599,138.79	0.00
<b>COMBUSTIBLES, LUBRICANTES Y ADITIVOS</b>	<b>0.00</b>	<b>125,127.78</b>	<b>81,010.15</b>	<b>44,117.63</b>	<b>44,117.63</b>	<b>0.00</b>	<b>44,117.63</b>	<b>0.00</b>	<b>0.00</b>	<b>44,117.63</b>	<b>44,117.63</b>	<b>0.00</b>
COMBUSTIBLES, LUBRICANTES Y ADITIVOS	0.00	125,127.78	81,010.15	44,117.63	44,117.63	0.00	44,117.63	0.00	0.00	44,117.63	44,117.63	0.00
<b>HERRAMIENTAS, REFACCIONES Y ACCESORIO</b>	<b>60,000.00</b>	<b>90,968.50</b>	<b>150,968.50</b>	<b>0.00</b>	<b>0.00</b>	<b>0.00</b>	<b>0.00</b>	<b>0.00</b>	<b>0.00</b>	<b>0.00</b>	<b>0.00</b>	<b>0.00</b>
REFACCIONES Y ACCESORIOS MENORES DE EQU	60,000.00	90,968.50	150,968.50	0.00	0.00	0.00	0.00	0.00	0.00	0.00	0.00	0.00
<b>SERVICIOS GENERALES</b>	<b>484,620.90</b>	<b>553,669.68</b>	<b>623,485.49</b>	<b>414,805.09</b>	<b>414,805.09</b>	<b>0.00</b>	<b>414,805.09</b>	<b>0.00</b>	<b>0.00</b>	<b>414,805.09</b>	<b>414,805.09</b>	<b>0.00</b>
<b>SERVICIOS BÁSICOS</b>	<b>350,000.00</b>	<b>250,000.00</b>	<b>461,890.96</b>	<b>138,109.04</b>	<b>138,109.04</b>	<b>0.00</b>	<b>138,109.04</b>	<b>0.00</b>	<b>0.00</b>	<b>138,109.04</b>	<b>138,109.04</b>	<b>0.00</b>
OTROS PAGOS DERIVADOS DE LA PRESTACIÓN D	350,000.00	250,000.00	461,890.96	138,109.04	138,109.04	0.00	138,109.04	0.00	0.00	138,109.04	138,109.04	0.00
<b>SERVICIOS DE ARRENDAMIENTO</b>	<b>60,968.50</b>	<b>0.00</b>	<b>60,968.50</b>	<b>0.00</b>	<b>0.00</b>	<b>0.00</b>	<b>0.00</b>	<b>0.00</b>	<b>0.00</b>	<b>0.00</b>	<b>0.00</b>	<b>0.00</b>
ARRENDAMIENTO DE EDIFICIOS	60,968.50	0.00	60,968.50	0.00	0.00	0.00	0.00	0.00	0.00	0.00	0.00	0.00
<b>SERVICIOS FINANCIEROS, BANCARIOS Y COME</b>	<b>2,000.00</b>	<b>2,000.00</b>	<b>4,000.00</b>	<b>0.00</b>	<b>0.00</b>	<b>0.00</b>	<b>0.00</b>	<b>0.00</b>	<b>0.00</b>	<b>0.00</b>	<b>0.00</b>	<b>0.00</b>
SERVICIOS FINANCIEROS Y BANCARIOS	2,000.00	2,000.00	4,000.00	0.00	0.00	0.00	0.00	0.00	0.00	0.00	0.00	0.00
<b>SERVICIOS DE INSTALACIÓN, REPARACIÓN, M/</b>	<b>71,652.40</b>	<b>301,669.68</b>	<b>96,626.03</b>	<b>276,696.05</b>	<b>276,696.05</b>	<b>0.00</b>	<b>276,696.05</b>	<b>0.00</b>	<b>0.00</b>	<b>276,696.05</b>	<b>276,696.05</b>	<b>0.00</b>
CONSERVACIÓN Y MANTENIMIENTO MENOR DE	71,652.40	301,669.68	96,626.03	276,696.05	276,696.05	0.00	276,696.05	0.00	0.00	276,696.05	276,696.05	0.00
<b>BIENES MUEBLES, INMUEBLES E INTANGIBLES</b>	<b>120,000.00</b>	<b>120,000.00</b>	<b>240,000.00</b>	<b>0.00</b>	<b>0.00</b>	<b>0.00</b>	<b>0.00</b>	<b>0.00</b>	<b>0.00</b>	<b>0.00</b>	<b>0.00</b>	<b>0.00</b>
<b>MOBILIARIO Y EQUIPO DE ADMINISTRACIÓN</b>	<b>120,000.00</b>	<b>120,000.00</b>	<b>240,000.00</b>	<b>0.00</b>	<b>0.00</b>	<b>0.00</b>	<b>0.00</b>	<b>0.00</b>	<b>0.00</b>	<b>0.00</b>	<b>0.00</b>	<b>0.00</b>
MUEBLES DE OFICINA Y ESTANTERÍA	60,000.00	120,000.00	180,000.00	0.00	0.00	0.00	0.00	0.00	0.00	0.00	0.00	0.00
EQUIPO DE CÓMPUTO Y DE TECNOLOGÍAS DE L	60,000.00	0.00	60,000.00	0.00	0.00	0.00	0.00	0.00	0.00	0.00	0.00	0.00
<b>INVERSIÓN PÚBLICA</b>	<b>13,782,176.10</b>	<b>12,818,606.49</b>	<b>15,477,740.30</b>	<b>11,123,042.29</b>	<b>11,123,042.29</b>	<b>0.00</b>	<b>11,123,042.29</b>	<b>0.00</b>	<b>0.00</b>	<b>11,122,475.83</b>	<b>11,122,475.83</b>	<b>566.46</b>
<b>OBRA PÚBLICA EN BIENES DE DOMINIO PÚBLI</b>	<b>10,090,329.10</b>	<b>12,809,391.49</b>	<b>11,776,678.30</b>	<b>11,123,042.29</b>	<b>11,123,042.29</b>	<b>0.00</b>	<b>11,123,042.29</b>	<b>0.00</b>	<b>0.00</b>	<b>11,122,475.83</b>	<b>11,122,475.83</b>	<b>566.46</b>
EDIFICACIÓN HABITACIONAL	1,700,000.00	2,181,437.84	2,938,916.16	942,521.68	942,521.68	0.00	942,521.68	0.00	0.00	942,521.68	942,521.68	0.00
CONSTRUCCIÓN Y/O REHABILITACIÓN DE ESCU	1,220,000.00	542,435.01	1,225,029.00	537,406.01	537,406.01	0.00	537,406.01	0.00	0.00	537,406.01	537,406.01	0.00
CONSTRUCCIÓN Y/O REHABILITACIÓN DE HOSP	1,500,000.00	1,999,989.56	1,500,000.00	1,999,989.56	1,999,989.56	0.00	1,999,989.56	0.00	0.00	1,999,423.10	1,999,423.10	566.46

**ESTADO DEL EJERCICIO DEL PRESUPUESTO POR CAPÍTULO DEL GASTO**  
MUNICIPIO DE VILLA DE ARISTA  
ESTADO DE SAN LUIS POTOSI  
**02 Infraestructura AL 31-dic-2016**  
(Cifras en pesos y centavos)

Objeto del Gasto	PRESUPUESTO DE EGRESOS				Comprometido	Presupuesto Disponible para comprometer	Devengado	Comprometido		Presupuesto Sin Devengar	Ejercido	Pagado	Cuentas por Pagar Deuda
	Aprobado	Ampliaciones	Reducciones	Modificado				No Devengado	Devengado				
CONSTRUCCIÓN Y/O REHABILITACIÓN DE ESPA	0.00	7,656.00	0.00	7,656.00	7,656.00	0.00	7,656.00	0.00	0.00	7,656.00	7,656.00	0.00	
CONSTRUCCIÓN DE OBRAS PARA EL ABASTECI	3,720,329.10	3,560,173.37	3,756,530.35	3,523,972.12	3,523,972.12	0.00	3,523,972.12	0.00	0.00	3,523,972.12	3,523,972.12	0.00	
DIVISIÓN DE TERRENOS Y CONSTRUCCIÓN DE O	300,000.00	3,245,696.11	566,176.79	2,979,519.32	2,979,519.32	0.00	2,979,519.32	0.00	0.00	2,979,519.32	2,979,519.32	0.00	
CONSTRUCCIÓN DE VÍAS DE COMUNICACIÓN	1,650,000.00	1,272,003.60	1,790,026.00	1,131,977.60	1,131,977.60	0.00	1,131,977.60	0.00	0.00	1,131,977.60	1,131,977.60	0.00	
<b>OBRA PÚBLICA EN BIENES PROPIOS</b>	<b>500,000.00</b>	<b>9,215.00</b>	<b>509,215.00</b>	<b>0.00</b>	<b>0.00</b>	<b>0.00</b>	<b>0.00</b>	<b>0.00</b>	<b>0.00</b>	<b>0.00</b>	<b>0.00</b>	<b>0.00</b>	
CONSTRUCCIÓN Y/O REHABILITACIÓN DE HOSP	500,000.00	0.00	500,000.00	0.00	0.00	0.00	0.00	0.00	0.00	0.00	0.00	0.00	
CONSTRUCCIÓN Y/O REHABILITACIÓN DE ESPA	0.00	9,215.00	9,215.00	0.00	0.00	0.00	0.00	0.00	0.00	0.00	0.00	0.00	
<b>PROYECTOS PRODUCTIVOS Y ACCIONES DE FOM</b>	<b>3,191,847.00</b>	<b>0.00</b>	<b>3,191,847.00</b>	<b>0.00</b>	<b>0.00</b>	<b>0.00</b>	<b>0.00</b>	<b>0.00</b>	<b>0.00</b>	<b>0.00</b>	<b>0.00</b>	<b>0.00</b>	
PROYECTOS PRODUCTIVOS Y ACCIONES DE FOM	3,191,847.00	0.00	3,191,847.00	0.00	0.00	0.00	0.00	0.00	0.00	0.00	0.00	0.00	
<b>Total =&gt;</b>	<b>14,590,797.00</b>	<b>16,287,985.24</b>	<b>17,979,832.24</b>	<b>12,898,950.00</b>	<b>12,898,950.00</b>	<b>0.00</b>	<b>12,898,950.00</b>	<b>0.00</b>	<b>0.00</b>	<b>12,898,383.54</b>	<b>12,898,383.54</b>	<b>566.46</b>	



**ESTADO DEL EJERCICIO DEL PRESUPUESTO POR CAPÍTULO DEL GASTO**  
MUNICIPIO DE VILLA DE ARISTA  
ESTADO DE SAN LUIS POTOSÍ  
03 Fortalecimiento AL 31-dic-2016  
(Cifras en pesos y centavos)

Objeto del Gasto	PRESUPUESTO DE EGRESOS				Presupuesto Disponible para comprometer	Comprometido No Devengado	Presupuesto Sin Devengar	Ejercido	Pagado	Cuentas por Pagar	
	Aprobado	Ampliaciones	Reducciones	Modificado	Comprometido	Devengado	Devengar	Ejercido	Pagado	Deuda	
VIÁTICOS EN EL PAÍS	13,985.00	13,985.00	27,970.00	0.00	0.00	0.00	0.00	0.00	0.00	0.00	
<b>OTROS SERVICIOS GENERALES</b>	<b>0.00</b>	<b>77,409.00</b>	<b>0.00</b>	<b>77,409.00</b>	<b>77,409.00</b>	<b>0.00</b>	<b>77,409.00</b>	<b>0.00</b>	<b>77,409.00</b>	<b>0.00</b>	
IMPUESTOS Y DERECHOS	0.00	77,409.00	0.00	77,409.00	77,409.00	0.00	77,409.00	0.00	77,409.00	0.00	
<b>TRANSFERENCIAS, ASIGNACIONES, SUBSIDIOS Y C</b>	<b>500,000.00</b>	<b>300,000.00</b>	<b>700,000.00</b>	<b>100,000.00</b>	<b>100,000.00</b>	<b>0.00</b>	<b>100,000.00</b>	<b>0.00</b>	<b>100,000.00</b>	<b>0.00</b>	
<b>AYUDAS SOCIALES</b>	<b>500,000.00</b>	<b>300,000.00</b>	<b>700,000.00</b>	<b>100,000.00</b>	<b>100,000.00</b>	<b>0.00</b>	<b>100,000.00</b>	<b>0.00</b>	<b>100,000.00</b>	<b>0.00</b>	
AYUDAS SOCIALES A PERSONAS	500,000.00	300,000.00	700,000.00	100,000.00	100,000.00	0.00	100,000.00	0.00	100,000.00	0.00	
<b>BIENES MUEBLES, INMUEBLES E INTANGIBLES</b>	<b>0.00</b>	<b>86,701.98</b>	<b>24,322.40</b>	<b>62,379.58</b>	<b>62,379.58</b>	<b>0.00</b>	<b>62,379.58</b>	<b>0.00</b>	<b>62,379.58</b>	<b>0.00</b>	
<b>MOBILIARIO Y EQUIPO DE ADMINISTRACIÓN</b>	<b>0.00</b>	<b>60,999.00</b>	<b>24,322.40</b>	<b>36,676.60</b>	<b>36,676.60</b>	<b>0.00</b>	<b>36,676.60</b>	<b>0.00</b>	<b>36,676.60</b>	<b>0.00</b>	
MUEBLES DE OFICINA Y ESTANTERÍA	0.00	20,000.00	20,000.00	0.00	0.00	0.00	0.00	0.00	0.00	0.00	
EQUIPO DE CÓMPUTO Y DE TECNOLOGÍAS DE L	0.00	40,999.00	4,322.40	36,676.60	36,676.60	0.00	36,676.60	0.00	36,676.60	0.00	
<b>MOBILIARIO Y EQUIPO EDUCACIONAL Y RECR</b>	<b>0.00</b>	<b>10,177.98</b>	<b>0.00</b>	<b>10,177.98</b>	<b>10,177.98</b>	<b>0.00</b>	<b>10,177.98</b>	<b>0.00</b>	<b>10,177.98</b>	<b>0.00</b>	
CÁMARAS FOTOGRÁFICAS Y DE VIDEO	0.00	10,177.98	0.00	10,177.98	10,177.98	0.00	10,177.98	0.00	10,177.98	0.00	
<b>MAQUINARIA, OTROS EQUIPOS Y HERRAMIENTAS</b>	<b>0.00</b>	<b>15,525.00</b>	<b>0.00</b>	<b>15,525.00</b>	<b>15,525.00</b>	<b>0.00</b>	<b>15,525.00</b>	<b>0.00</b>	<b>15,525.00</b>	<b>0.00</b>	
HERRAMIENTAS Y MÁQUINAS-HERRAMIENTA	0.00	15,525.00	0.00	15,525.00	15,525.00	0.00	15,525.00	0.00	15,525.00	0.00	
<b>INVERSIÓN PÚBLICA</b>	<b>1,663,178.00</b>	<b>2,785,496.23</b>	<b>2,617,387.99</b>	<b>1,831,286.24</b>	<b>1,831,286.24</b>	<b>0.00</b>	<b>1,831,286.24</b>	<b>0.00</b>	<b>1,831,286.24</b>	<b>0.00</b>	
<b>OBRA PÚBLICA EN BIENES DE DOMINIO PÚBLICO</b>	<b>100,000.00</b>	<b>240,272.23</b>	<b>278,199.23</b>	<b>62,073.00</b>	<b>62,073.00</b>	<b>0.00</b>	<b>62,073.00</b>	<b>0.00</b>	<b>62,073.00</b>	<b>0.00</b>	
CONSTRUCCIÓN Y/O REHABILITACIÓN DE ESCUELAS	0.00	11,074.00	0.00	11,074.00	11,074.00	0.00	11,074.00	0.00	11,074.00	0.00	
CONSTRUCCIÓN Y/O REHABILITACIÓN DE INFRAESTRUCTURA	100,000.00	0.00	100,000.00	0.00	0.00	0.00	0.00	0.00	0.00	0.00	
CONSTRUCCIÓN DE VÍAS DE COMUNICACIÓN	0.00	229,198.23	178,199.23	50,999.00	50,999.00	0.00	50,999.00	0.00	50,999.00	0.00	
<b>OBRA PÚBLICA EN BIENES PROPIOS</b>	<b>583,178.00</b>	<b>1,235,224.00</b>	<b>773,943.39</b>	<b>1,044,458.61</b>	<b>1,044,458.61</b>	<b>0.00</b>	<b>1,044,458.61</b>	<b>0.00</b>	<b>1,044,458.61</b>	<b>0.00</b>	
CONSTRUCCIÓN Y/O REHABILITACIÓN DE ESPACIOS PÚBLICOS	583,178.00	1,085,224.00	773,943.39	894,458.61	894,458.61	0.00	894,458.61	0.00	894,458.61	0.00	
OTRAS CONSTRUCCIONES DE INGENIERÍA CIVIL	0.00	150,000.00	0.00	150,000.00	150,000.00	0.00	150,000.00	0.00	150,000.00	0.00	
<b>PROYECTOS PRODUCTIVOS Y ACCIONES DE FORTALECIMIENTO</b>	<b>980,000.00</b>	<b>1,310,000.00</b>	<b>1,565,245.37</b>	<b>724,754.63</b>	<b>724,754.63</b>	<b>0.00</b>	<b>724,754.63</b>	<b>0.00</b>	<b>724,754.63</b>	<b>0.00</b>	
PROYECTOS PRODUCTIVOS Y ACCIONES DE FORTALECIMIENTO	980,000.00	1,310,000.00	1,565,245.37	724,754.63	724,754.63	0.00	724,754.63	0.00	724,754.63	0.00	
<b>DEUDA PÚBLICA</b>	<b>4,514,350.00</b>	<b>338,409.00</b>	<b>4,514,350.00</b>	<b>338,409.00</b>	<b>338,409.00</b>	<b>0.00</b>	<b>338,409.00</b>	<b>0.00</b>	<b>338,409.00</b>	<b>0.00</b>	
<b>ADEUDOS DE EJERCICIOS FISCALES ANTERIORES</b>	<b>4,514,350.00</b>	<b>338,409.00</b>	<b>4,514,350.00</b>	<b>338,409.00</b>	<b>338,409.00</b>	<b>0.00</b>	<b>338,409.00</b>	<b>0.00</b>	<b>338,409.00</b>	<b>0.00</b>	
ADEFAS	4,514,350.00	338,409.00	4,514,350.00	338,409.00	338,409.00	0.00	338,409.00	0.00	338,409.00	0.00	
<b>Total =&gt;</b>	<b>12,407,000.00</b>	<b>9,971,940.10</b>	<b>14,516,290.10</b>	<b>7,862,650.00</b>	<b>7,862,650.00</b>	<b>0.00</b>	<b>7,862,650.00</b>	<b>0.00</b>	<b>7,857,552.64</b>	<b>7,857,552.64</b>	<b>5,097.36</b>



**ESTADO DEL EJERCICIO DEL PRESUPUESTO POR CAPÍTULO DEL GASTO**  
MUNICIPIO DE VILLA DE ARISTA  
ESTADO DE SAN LUIS POTOSÍ  
**04 Otros AL 31-dic-2016**  
(Cifras en pesos y centavos)

Objeto del Gasto	PRESUPUESTO DE EGRESOS				Presupuesto Disponible para	Comprometido		Presupuesto		Cuentas por Pagar		
	Aprobado	Ampliaciones	Reducciones	Modificado	Comprometido	Devengado	Devengado	No Devengar	Sin Devengar	Ejercido	Pagado	Deuda
MATERIALES Y SUMINISTROS	0.00	1,439,243.37	0.00	1,439,243.37	1,439,243.36	0.01	1,439,243.36	0.00	0.01	1,439,243.36	1,439,243.36	0.00
<b>MATERIALES Y ARTÍCULOS DE CONSTRUCCIÓN</b>	<b>0.00</b>	<b>1,392,022.60</b>	<b>0.00</b>	<b>1,392,022.60</b>	<b>1,392,022.59</b>	<b>0.01</b>	<b>1,392,022.59</b>	<b>0.00</b>	<b>0.01</b>	<b>1,392,022.59</b>	<b>1,392,022.59</b>	<b>0.00</b>
CEMENTO Y PRODUCTOS DE CONCRETO	0.00	1,392,022.60	0.00	1,392,022.60	1,392,022.59	0.01	1,392,022.59	0.00	0.01	1,392,022.59	1,392,022.59	0.00
<b>COMBUSTIBLES, LUBRICANTES Y ADITIVOS</b>	<b>0.00</b>	<b>47,220.77</b>	<b>0.00</b>	<b>47,220.77</b>	<b>47,220.77</b>	<b>0.00</b>	<b>47,220.77</b>	<b>0.00</b>	<b>0.00</b>	<b>47,220.77</b>	<b>47,220.77</b>	<b>0.00</b>
COMBUSTIBLES, LUBRICANTES Y ADITIVOS	0.00	47,220.77	0.00	47,220.77	47,220.77	0.00	47,220.77	0.00	0.00	47,220.77	47,220.77	0.00
SERVICIOS GENERALES	100.00	59,502.32	110.32	59,492.00	59,485.57	6.43	59,485.57	0.00	6.43	59,485.57	59,485.57	0.00
<b>SERVICIOS FINANCIEROS, BANCARIOS Y COMERCIALES</b>	<b>100.00</b>	<b>110.32</b>	<b>110.32</b>	<b>100.00</b>	<b>93.57</b>	<b>6.43</b>	<b>93.57</b>	<b>0.00</b>	<b>6.43</b>	<b>93.57</b>	<b>93.57</b>	<b>0.00</b>
SERVICIOS FINANCIEROS Y BANCARIOS	100.00	110.32	110.32	100.00	93.57	6.43	93.57	0.00	6.43	93.57	93.57	0.00
<b>SERVICIOS DE INSTALACIÓN, REPARACIÓN, MANTENIMIENTO Y CONSERVACIÓN</b>	<b>0.00</b>	<b>59,392.00</b>	<b>0.00</b>	<b>59,392.00</b>	<b>59,392.00</b>	<b>0.00</b>	<b>59,392.00</b>	<b>0.00</b>	<b>0.00</b>	<b>59,392.00</b>	<b>59,392.00</b>	<b>0.00</b>
CONSERVACIÓN Y MANTENIMIENTO MENOR DE REPARACIÓN	0.00	59,392.00	0.00	59,392.00	59,392.00	0.00	59,392.00	0.00	0.00	59,392.00	59,392.00	0.00
INVERSIÓN PÚBLICA	799,900.00	997,177.92	840,370.64	956,707.28	927,107.28	29,600.00	927,107.28	0.00	29,600.00	927,107.28	927,107.28	0.00
<b>OBRA PÚBLICA EN BIENES DE DOMINIO PÚBLICO</b>	<b>799,900.00</b>	<b>110,420.64</b>	<b>840,320.64</b>	<b>70,000.00</b>	<b>40,400.00</b>	<b>29,600.00</b>	<b>40,400.00</b>	<b>0.00</b>	<b>29,600.00</b>	<b>40,400.00</b>	<b>40,400.00</b>	<b>0.00</b>
EDIFICACIÓN HABITACIONAL	0.00	40,420.64	0.00	40,420.64	40,400.00	20.64	40,400.00	0.00	20.64	40,400.00	40,400.00	0.00
CONSTRUCCIÓN Y/O REHABILITACIÓN DE INFRAESTRUCTURA	100,000.00	0.00	100,000.00	0.00	0.00	0.00	0.00	0.00	0.00	0.00	0.00	0.00
CONSTRUCCIÓN DE OBRAS PARA EL ABASTECIMIENTO DE AGUA	0.00	70,000.00	40,420.64	29,579.36	0.00	29,579.36	0.00	0.00	29,579.36	0.00	0.00	0.00
DIVISIÓN DE TERRENOS Y CONSTRUCCIÓN DE OBRAS DE SERVICIO PÚBLICO	699,900.00	0.00	699,900.00	0.00	0.00	0.00	0.00	0.00	0.00	0.00	0.00	0.00
<b>OBRA PÚBLICA EN BIENES PROPIOS</b>	<b>0.00</b>	<b>741,800.00</b>	<b>50.00</b>	<b>741,750.00</b>	<b>741,750.00</b>	<b>0.00</b>	<b>741,750.00</b>	<b>0.00</b>	<b>0.00</b>	<b>741,750.00</b>	<b>741,750.00</b>	<b>0.00</b>
CONSTRUCCIÓN Y/O REHABILITACIÓN DE ESPACIOS PÚBLICOS	0.00	741,800.00	50.00	741,750.00	741,750.00	0.00	741,750.00	0.00	0.00	741,750.00	741,750.00	0.00
<b>PROYECTOS PRODUCTIVOS Y ACCIONES DE FOMENTO</b>	<b>0.00</b>	<b>144,957.28</b>	<b>0.00</b>	<b>144,957.28</b>	<b>144,957.28</b>	<b>0.00</b>	<b>144,957.28</b>	<b>0.00</b>	<b>0.00</b>	<b>144,957.28</b>	<b>144,957.28</b>	<b>0.00</b>
PROYECTOS PRODUCTIVOS Y ACCIONES DE FOMENTO	0.00	144,957.28	0.00	144,957.28	144,957.28	0.00	144,957.28	0.00	0.00	144,957.28	144,957.28	0.00
<b>Total =&gt;</b>	<b>800,000.00</b>	<b>2,495,923.61</b>	<b>840,480.96</b>	<b>2,455,442.65</b>	<b>2,425,836.21</b>	<b>29,606.44</b>	<b>2,425,836.21</b>	<b>0.00</b>	<b>29,606.44</b>	<b>2,425,836.21</b>	<b>2,425,836.21</b>	<b>0.00</b>

**ESTATUS DE PROCEDIMIENTOS, CIVILES, PENALES,  
ADMINISTRATIVOS Y LABORALES, EN LOS QUE EL ENTE ES  
PARTE**

1.- Expediente 1100/2009/M-2. Tribunal Estatal de Conciliación y Arbitraje. Juicio Ordinario Laboral. ESTHELA RODRIGUEZ SALDAÑA y Otros, Contra Municipio de Villa de Arista, S.L.P. Estado procesal: Ejecución de Laudo.

2.- Expediente 475/2010/M-1. Tribunal Estatal de Conciliación y Arbitraje. Juicio Ordinario Laboral. MA TERESA ARRIAGA CERDA y Otros, Contra Municipio de Villa de Arista, S.L.P. Estado procesal: Ejecución de Laudo.

3.- Expediente 263/2011/M-2. Tribunal Estatal de Conciliación y Arbitraje. Juicio Ordinario Laboral. SERGIO LEDESMA HERNANDEZ, Contra Municipio de Villa de Arista, S.L.P. Estado procesal: Ejecución de Laudo.

4.- Expediente 641/2011/M-3. Tribunal Estatal de Conciliación y Arbitraje. Juicio Ordinario Laboral. EMILIO SENEN MARTINEZ CARDENAS, Contra Municipio de Villa de Arista, S.L.P. Estado procesal: Ejecución de Laudo.

5.- Expediente 818/2012/M-2. Tribunal Estatal de Conciliación y Arbitraje. Juicio Ordinario Laboral. IGNACIO ALATORRES LOPEZ, Contra Municipio de Villa de Arista, S.L.P. Estado procesal: Desahogo de pruebas.

6.- Expediente 819/2012/M-3. Tribunal Estatal de Conciliación y Arbitraje. Juicio Ordinario Laboral. PEDRO ERNESTO VAZQUEZ CARDENAS, Contra Municipio de Villa de Arista, S.L.P. Estado procesal: Desahogo de pruebas.

7.- Expediente 820/2012/M-4. Tribunal Estatal de Conciliación y Arbitraje. Juicio Ordinario Laboral. IDALIA PEREZ SEGURA, Contra

**Municipio de Villa de Arista, S.L.P. Estado procesal: Desahogo de pruebas.**

**8.- Expediente 821/2012/M-5. Tribunal Estatal de Conciliación y Arbitraje. Juicio Ordinario Laboral. HORACIO RODRIGUEZ GUERRERO, Contra Municipio de Villa de Arista, S.L.P. Estado procesal: Desahogo de pruebas.**

**9.- Expediente 822/2012/M-1. Tribunal Estatal de Conciliación y Arbitraje. Juicio Ordinario Laboral. GERERDO RODRIGUEZ LEIJA, Contra Municipio de Villa de Arista, S.L.P. Estado procesal: Desahogo de pruebas.**

**10.- Expediente 823/2012/M-2. Tribunal Estatal de Conciliación y Arbitraje. Juicio Ordinario Laboral. JUAN AMADO GARCÍA BRIONES, Contra Municipio de Villa de Arista, S.L.P. Estado procesal: Desahogo de pruebas.**

**11.- Expediente 824/2012/M-3. Tribunal Estatal de Conciliación y Arbitraje. Juicio Ordinario Laboral. MA DE LOS ANGELES SANCHEZ MENDOZA, Contra Municipio de Villa de Arista, S.L.P. Estado procesal: Desahogo de pruebas.**

**12.- Expediente 39/2013. Juzgado Mixto de Primera instancia Décimo Distrito Judicial en Guadalcázar, San Luis Potosí. Juicio Ordinario Mercantil. MARTÍN ORTEGA VARGAS, Contra Municipio de Villa de Arista, S.L.P. Estado procesal: Desahogo de pruebas.**

(formato libre)



H. AYUNTAMIENTO CONSTITUCIONAL  
DE VILLA DE ARISTA, S.L.P.

CUENTA PUBLICA 2016



CONCEPTO	PARCIAL	TOTAL
	EXISTENCIA INICIAL:	20,930,202.98
	INGRESOS ENERO - DICIEMBRE: \$	\$46,034,240.45
<b>IMPUESTOS</b>		<b>\$1,284,735.09</b>
<b>IMPUESTOS SOBRE LOS INGRESOS</b>		
Impuestos sobre Espectáculos Públicos	12,215.00	
<b>IMPUESTOS SOBRE EL PATRIMONIO</b>		
Impuestos predial (Urbano)	429,151.36	
Impuestos predial (Rústico)	210,291.98	
Impuesto de Plusvalía		
Rezagos	185,545.97	
<b>IMPUESTOS SOBRE LA PRODUCCIÓN, EL CONSUMO Y LAS TRANS.</b>		
Impuesto Sobre Adquisiciones de Inmuebles .		
Y Derechos reales ( Traslado de Dominio )	376,532.25	
<b>ACCESORIOS DE LOS IMPUESTOS</b>		
Multas		
Recargos	62,257.52	
Actualizaciones	8,741.01	
		<b>674,053.18</b>
<b>DERECHOS</b>		
<b>DERECHOS POR PRESTACION DE SERVICIOS</b>		
Servicios de Aseo Público		
Servicio de Rastro		
Servicio de Salubridad		
Servicio de Panteones	6,766.00	
Servicio de Tránsito y Seguridad	2,524.00	
Servicio de Registro Civil	191,797.06	
Servicio de Planeación	18,389.50	
Obstáculos en la Vía Pública		
Expedición de Copias, Constancias, Certific. y Reprod. de Documentos	24,603.00	
Registro Comercial e Industrial		
Servicios de Licencias de Publicidad y Anuncios		
Corral Municipal		
Servicio de Nomenclatura	11,343.00	
Servicio de Abastecimiento de Agua Potable		
Estacionamiento en Vía Pública		
Servicio de Drenaje y Alcantarillado		
Conservación de Pavimentos		
Licencias y Refrendo para Vta de Bebidas Alcohólicas Baja Grad.	297,842.64	
Servicio Catastral	120,787.98	
<b>ACCESORIOS DE LOS DERECHOS</b>		
Actualización		
Multas		
<b>OTROS DERECHOS</b>		
		<b>\$303,946.09</b>
<b>PRODUCTOS</b>		
<b>PRODUCTOS DERIVADOS DEL USO Y APROVECH. O EXP. DE BIENES</b>		
Enajenación de Bienes e Inmuebles		
Arrendamiento o Explotación de Bienes Públicos	303,976.00	
A) Mercados		
B) Auditorio Municipal		
C) Uso de piso en la vía pública		
<b>OTROS PRODUCTOS QUE GENERAN INGRESOS</b>		
Diferencia por redondeo	-29.91	



H. AYUNTAMIENTO CONSTITUCIONAL  
DE VILLA DE ARISTA, S.L.P.

CUENTA PUBLICA 2016



CONCEPTO	PARCIAL	TOTAL
<b>APROVECHAMIENTOS</b>		<b>\$88,091.80</b>
<b>APROVECHAMIENTOS DE TIPO CORRIENTE</b>		
Multas de Policía y Tránsito	84,091.80	
Reintegros y Reembolsos		
Recargos		
<b>OTROS APROVECHAMIENTOS</b>		
Donativos, Herencias y Legados	4,000.00	
<b>CONTRIBUCIONES ESPECIALES</b>		
		<b>\$0.00</b>
Por Obras Publicas	0.00	
Por Servicios Publicos		
<b>PARTICIPACIONES</b>		
		<b>\$19,459,521.37</b>
Fondo General	12,194,110.61	
Fondo Fomento Municipal	3,969,502.91	
Tenencias	2,037.35	
Fondo de Fiscalización	887,232.55	
Fondo del Impto a Vta final a Gasolinas y Diesel		
I.E.P.S.	1,162,745.60	
I.S.A.N.	246,531.71	
Ext. Hidrocarburo	831.94	
Tenencia Estatal	12,472.05	
Part. Equiv. Impto S/Nominas	408,407.00	
Gasolina Federal	575,649.65	
<b>APORTACIONES</b>		
		<b>\$24,223,824.58</b>
Fondo de Aportación para la Infraestructura Social	12,898,950.00	
Fondo De Aportaciones para el Fortalec. De los Munic.	7,862,650.00	
Aportacion de beneficiarios	191,720.00	
Aportaciones Estatales y Federales	3,270,504.58	
<b>TRANSFERENCIAS, ASIGNACIONES, SUBSIDIOS Y OTRAS AYUDAS</b>		
		<b>\$0.00</b>
<b>Transferencias Internas y asignaciones al Sector Público</b>		
D.I.F.		
Organismo de Agua potable		
<b>Subsidios y Subvenciones</b>		
<b>INGRESOS DERIVADOS DE FINANCIAMIENTO</b>		
		<b>\$0.00</b>
Endeudamiento interno		
Prestamos de la Deuda Pública Interna		
<b>INTERSESES GANADOS DE VALORES, CREDITOS, BONOS Y OTROS</b>		
Intereses Ganados	68.34	<b>\$68.34</b>
<b>OTROS INGRESOS Y BENEFICIOS VARIOS</b>		
Aportacion de Beneficiarios FISM		<b>\$0.00</b>



H. AYUNTAMIENTO CONSTITUCIONAL  
DE VILLA DE ARISTA, S.L.P.

CUENTA PUBLICA 2016



CONCEPTO	PARCIAL	TOTAL
<b>EGRESOS</b>		
<b>REMUNERACION AL PERSONAL DE CARÁCTER PERMANENTE</b>		<b>\$13,634,263.79</b>
Dietas	2,424,000.00	
Sueldos base al personal permanente	8,636,355.38	
<b>REMUNERACION AL PERSONAL DE CARÁCTER TRANSITORIO</b>		
Sueldos base al personal eventual	601,512.13	
Honorarios asimilables a Salarios		
<b>REMUNERACION ADICIONALES Y ESPECIALES</b>		
Prima Vacacional	34,473.98	
Gratificaciones de fin de Año	1,490,365.47	
Remuneraciones por Horas Extraordinarias	8,573.50	
Compensación por Servicios Eventuales	373,983.30	
Indemnizaciones y liquidaciones por retiro		
Capacitación		
Otras prestaciones Sociales y Económicas		
Apoyos a la Capacitación de Servidores Públicos	15,000.00	
Otras prestaciones Sociales y Económicas	50,000.03	
<b>MATERIALES Y SUMINISTROS</b>		<b>\$4,554,344.41</b>
<b>MATERIALES DE ADMINISTRACION, EMISION DE DOC. Y ART. OF.</b>		
Materiales y útiles Menores de Oficina	107,431.61	
Materiales y útiles de Impresión y Reproducción	11,317.98	
Materiales y útiles y Equipos Menores de Tecnologías de la Inf.	15,280.00	
Material Impreso e Información Digital	90,123.69	
Material de Limpieza	9,287.64	
Materiales para el registro e Identificación de personas	38,397.00	
<b>ALIMENTOS Y UTENSILIOS</b>		
Alimentación en Oficinas o Lugares de Trabajo	90,995.70	
Alimentación en eventos Oficiales	7,778.10	
Alimentación en programas de Capacitación.		
Alimentación de Internos	8,652.76	
Utensilios para el servicio de Alimentación	2,551.23	
<b>MATERIALES Y ARTICULOS DE CONSTRUCCIÓN Y REPARACIÓN</b>		
Productos Mineraes no Metálicos	685,865.20	
Cemento y Productos de Concreto	1,443,010.58	
Cal, Yeso y Productos de Yeso		
Madera y Productos de madera	72.00	
Material Electrico y Electrónico	19,737.94	
Articulos Metalicos para la Construcción	12,435.00	
Materiales Complementarios	425.00	
Otros Materiales y Articulos para la Construcción	25,160.00	
<b>PRODUCTOS QUÍMICOS, FARMACEUTICOS Y DE LABORATORIO</b>		
Medicinas y Productos Farmacéuticos		
Fibras Sinteticas, Hules, Plasticos y Derivados	428,402.00	
<b>COMBUSTIBLES, LUBRICANTES Y ADITIVOS</b>	1,258,002.83	
<b>VESTUARIO, BLANCOS, PRENDAS DE PROTECCIÓN Y ART. DEPORTIVOS</b>		
Vestuario y Uniformes	119,718.02	
Prendas de Seguridad y Protección.	14,462.43	
Articulos Deportivos	108,935.74	
<b>MATERIALES Y SUMINISTROS PARA SEGURIDAD</b>		
Materiales de Seguridad Pública	1,110.00	
<b>HERRAMIENTAS, REFACCIONES Y ACCESORIOS MENORES</b>		
Herramientas Menores	4,121.52	
Refacciones y Accesorios Menores de Edificios	2,310.63	
Refacciones y Accesorios Menores de Mobiliario y Equipo de Cómputo	432.00	
Refacciones y Accesorios Menores de Equipo de Transporte	47,237.81	
Refacciones y Accesorios Menores de Maquinaria y otros Equipos	1,090.00	



H. AYUNTAMIENTO CONSTITUCIONAL  
DE VILLA DE ARISTA, S.L.P.



CUENTA PUBLICA 2016

CONCEPTO	PARCIAL	TOTAL
<b>SERVICIOS GENERALES</b>		
<b>SERVICIOS BASICOS</b>		<b>\$7,797,614.34</b>
Servicio de Energía Eléctrica	141,407.00	
Otros Servicios derivados de la prestación del servicio Eléctrico	3,552,608.40	
Telefonía Tradicional	74,123.00	
Telefonía Celular		
Servicios Postales	120.64	
<b>SERVICIOS DE ARRENDAMIENTO</b>		
Arrendamiento de Mobiliario y Equipo de Administración, Educacional y Recreat.		
Arrendamiento de Equipo de Transporte		
Otros arrendamientos	133,401.48	
<b>SERVICIOS PROFESIONALES, CIENTIFICOS</b>		
Servicios legales, de Contabilidad, Auditoría	4,239.22	
Servicios de Capacitación	81,200.00	
Servicios en tecnologías de la Información		
<b>SERVICIOS FINANCIEROS, BANCARIOS Y COMERCIALES</b>		
Servicios Financieros y Bancarios	5,772.02	
Seguro de bienes patrimoniales	12,783.27	
Fletes y Maniobras	4,000.00	
Servicios Financieros, Bancarios Integrales		
<b>SERVICIOS DE INSTALACIÓN, REPARACIÓN, MANTTO Y CONSERVACIÓN</b>		
Conservación y mantenimiento Menor de Inmuebles	581,590.77	
Instalación, Reparación y Mantenimiento de Mobiliario y Eq. De Admini	27,359.00	
Instalación, Reparación y Mantenimiento de Eq. De Computo	2,700.00	
Reparación y Mantenimiento de Eq. de Transporte Terrestre	350,370.55	
Instalación, Reparación y Mantenimiento de Maquina, otros Eq.	84,763.09	
Servicios de Jardinería y Fumigación		
<b>SERVICIOS DE COMUNICACIÓN SOCIAL Y PUBLICIDAD</b>		
Informe de Gobierno	76,846.09	
Difusión por Radio, Televisión y otros Medios	1,594.00	
<b>SERVICIOS DE TRASLADO Y VIÁTICOS</b>		
Viáticos en el País	338,504.96	
<b>SERVICIOS OFICIALES</b>		
Gastos de Ceremonial	24,698.78	
Gastos de Orden Social y Cultural	73,624.74	
Espectaculos Culturales	64,129.00	
Gastos de Representación		
<b>OTROS SERVICIOS GENERALES</b>		
Impuestos y Derechos	1,502,128.85	
Impuesto sobre Nómina	294,258.00	
Previsión para Impuesto Sobre Nómina	165,252.00	
Sentencias y Resoluciones por autoridad Competente	56,000.00	
Penas, Multas, Accesorios y Actualizaciones	48,010.00	
Otros Servicios Generales	96,129.48	
		<b>\$4,244,456.71</b>
<b>TRANSFERENCIAS</b>		
<b>TRANSFERENCIAS, ASIGNACIONES, SUBSIDIOS Y OTRAS AYUDAS</b>		
Transferencias Corrientes a Organismos Públicos Descentralizados	3,406,690.99	
Ayudas Sociales a Personas	530,110.80	
Ayudas Sociales a Instituciones de Enseñanza	164,148.69	
Ayuda a Instituciones sin Fines de Lucro	143,506.23	
Ayuda Sociales a Entidades de Interés Público		
		<b>\$0.00</b>
<b>ADQUISICIONES</b>		
Mobiliario y Equipo de Administración		
Maquinaria y Equipo de Construcción		



H. AYUNTAMIENTO CONSTITUCIONAL  
DE VILLA DE ARISTA, S.L.P.



CUENTA PUBLICA 2016

CONCEPTO	PARCIAL	TOTAL
Vehiculos		
Edificios y Terrenos		
Equipo de computo		
Bienes Montrescos		
Equipo de Radiocomunicación		
Otros		
		<b>\$11,780,820.21</b>
<b>INVERSION PUBLICA NO CAPITALIZABLE</b>		
<b>CONSTRUCCION DE BIENES NO CAPITALIZABLES</b>	11,780,820.21	
<b>DEUDA PUBLICA</b>		<b>\$0.00</b>
Adeudo de Ejercicios Fiscales Anteriores	0.00	
Banobras		
Anticipo de Participaciones		
		<b>\$0.00</b>
<b>EGRESOS ADICIONALES</b>		
Fondo de Aportaciones para la Inf. Social		
Fondo de Aportaciones para el Fort. de los Mpios.		
Aportaciones Estatales y Federales Ramo 33		
<b>TOTAL DE EGRESOS</b>		<b>\$42,011,499.46</b>
TOTAL DE INGRESOS MAS EXISTENCIA	66,964,443.43	
TOTAL DE EGRESOS	42,011,499.46	
AJUSTES VS RESULTADOS ANTERIORES	-\$31,630,173.02	
	<b>-\$6,677,229.05</b>	

EXISTENCIA AL FINAL DEL EJERCICIO

EXISTENCIA AL DIA 31 DEL MES DE DICIEMBRE 2016

CAJA SEPTIEMBRE 2012	9,904.04
CAJA	10,000.00
BANCOS	965,797.01
CUENTAS POR COBRAR	2,992,305.67
ALMACEN DE MATERIALES Y SUMINISTROS	196,162.01
ACTIVO NO CIRCULANTE	19,090,428.15
CUENTAS POR PAGAR	-11,214,625.38
IMPUESTOS POR PAGAR	-5,872,925.58

EXISTENCIA AL FINAL DEL EJERCICIO

**\$6,177,045.92**

LUGAR Y FECHA: VILLA DE ARISTA, S.L.P. 31 DE ENERO DEL 2017.

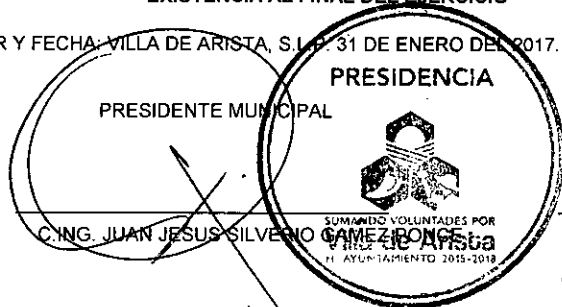

REGIDOR DE HACIENDA

C. JUAN GALAVIZ ALFARO

SINDICO MUNICIPAL

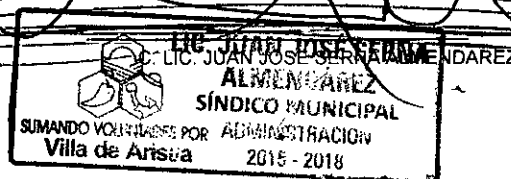





H. AYUNTAMIENTO CONSTITUCIONAL  
DE VILLA DE ARISTA, S.L.P.



CUENTA PUBLICA 2016

CONCEPTO	PARCIAL	TOTAL
----------	---------	-------

NOTA. SE REALIZO UN AJUSTE AL RESULTADO DEL EJERCICIO DEL AÑO 2014, Y 2015 POR CONCEPTO DE CONVENIO DE PAGO DE DERECHOS DE AGUA POR LA CANTIDAD DE \$ 338,409.00 PARA PAGARSE POR EL FONDO DE FORTMUN 2016 EN EL RUBRO DE ADEUDOS FISCALES 2015.  
QUEDANDO CONDONADO ADEUDOS DE EJERCICIOS ANTERIORES Y ADEUDOS POR POR DESCARGAS DE AGUA RESID.  
ASI COMO EL REGISTRO DE LA CANCELACION DE DICHO ADEUDO EN EL AÑO DE 2010 POR LA CANTIDAD DE \$ 1,299,297.82

SE LLEVO A CABO UN AJUSTE AFECTANDO A RESULTADOS EJ. 2013 POR LA CANTIDAD DE \$123,838.19 POR CONCEPTO DE SUELDOS POR PAGAR, YA QUE NO EXISTIA TAL ADEUDO, AL IGUAL CON DIETAS POR PAGAR POR \$236,146.26 Y CANCELACION DE DEDA INEXISTENTE POR \$14,430.71

SE REALIZO UN AJUSTE AL EJERCICIO 2014 POR LA CANTIDAD DE \$48,699.98 POR AGUINALDO CALCULADO DE MAS CALCULADOS DE MAS Y UNA RECLASIFICACION ENTRE CUENTAS POR \$5,313.98  
TAMBIEN SE REGISTRO UN ADEUDO POR CONCEPTO DE AGUAS NACIONALES POR \$ 177,571.00 AL IGUAL QUE POR MOTIVO DE RESOLUCIÓN DEL PROCEDIMIENTO ADMINISTRATIVO AL EX. PRESIDENTE C. RAUL ARMANDO GUARDIOLA FLORES SE COMPROBO LA SALIDA DEL INVENTARIO POR \$543,522.68

CALCULADOS DE MAS Y UN AJUSTE DE 2 FACTURAS DEL PROVEEDOR YOLANDA ZAVALA GARCIA QUE NO SE REGISTRARON EN ADEFAS EN EL EJERCICIO 2015. POR \$16,307.40

SE REALIZO UN AJUSTE AL RESULTADO DEL EJERCICIO 2015

SE REALIZO UN AJUSTE CONTRA RESULTADOS DEL EJERCICIO 2015 POR LA CANTIDAD DE \$ 70,453.00 POR ADEUDO DE SUELDO EVENTUAL A PRESIDENTA DE SMDIF MPAL APROBADO EN SESION DE CABILDO 001 DEL 5 DE OCTUBRE DE 2015 FRACC. VI, ASI TAMBIEN COMO EL REGISTRO DE ADEUDO DE DERECHOS DE AGUA DEL EJ. 2015 POR LA CANTIDAD DE \$ 160,838.00

Notas :en el saldo inicial del mes de hizo una deducción que afecto la cuenta de Bienes no Capitalizables ya que se llevo al Resultado del ejercicio 2014 y 2015 la suma de \$32,389,117.82

También se registraron los Bienes no Capitalizables de 2016 por la cantidad de \$11,404,169.28 esto dió como resultado la cantidad de  $(32,389,117.82 - 11,404,169.28) = -20,984,948.54$   
se registraron los adeudos Fiscales 2016

Se registraron Intereses Ganados de la cuenta de Beneficiarios Vivienda por \$68.34

Se realizó una obra con remanente de la cuenta de Infraestructura 2012 llamada "Escarificación y Nivelación de Calles en Cab. Municipal".

Tambien se pagaron adeudos de 5 al millar con la misma cuenta.

hubo una 2a. ampliación al presupuesto de Egresos de Administración por \$460,000.00 de los cuales solo se aplicaron \$176,345.63 para registro de ADEFAS.

SE REGISTRARON 9 FACTURAS DEL MES DE DICIEMBRE POR LA CANTIDAD DE \$ 53,153.99 PENDIENTE DEL PROVEEDOR JOSE DE JESUS TOPETE SOTOMAYOR DEL 2016

*H. Ayuntamiento de Villa de Arista, S.L.P.*

*Informe de Cuenta Pública 2016.*

ANEXO No. IV

CONSOLIDACION

**Consolidación del Municipio de Villa de Arista, S.L.P.**  
**Estado de Actividades**  
**Del 1 de enero al 31 de diciembre de 2016**

Concepto	EJECUTIVO MUNICIPAL 2016	AGUA POTABLE 2016	DIF MUNICIPAL 2016	SUMATORIA	ELIMINACIÓN	CONSOLIDACIÓN
<b>INGRESOS Y OTROS BENEFICIOS</b>						
<b>Ingresos de la Gestión:</b>	<b>2,350,826.00</b>	<b>679,211.00</b>	<b>189,101.00</b>	<b>3,219,138.00</b>		<b>3,219,138.00</b>
Impuestos	1,284,735.00			1,284,735.00		1,284,735.00
Cuotas y Aportaciones de Seguridad Social				-		-
Contribuciones de Mejoras				-		-
Derechos	674,053.00	679,211.00		1,353,264.00		1,353,264.00
Productos de Tipo Corriente	303,946.00			303,946.00		303,946.00
Aprovechamientos de Tipo Corriente	88,092.00		189,101.00	277,193.00		277,193.00
Ingresos por Venta de Bienes y Servicios				-		-
Ingresos no Comprendidos en las Fracciones de la Ley de Ingresos Causados en Ejercicios Fiscales Anteriores Pendientes de Liquidación o Pago				-		-
<b>Participaciones, Aportaciones, Transferencias, Asignaciones, Subsidios y Otras Ayudas</b>	<b>43,683,346.00</b>	<b>1,315,977.00</b>		<b>44,999,323.00</b>		<b>43,683,346.00</b>
Participaciones y Aportaciones	43,683,346.00	1,315,977.00		44,999,323.00	1,315,977.00	43,683,346.00
Transferencia, Asignaciones, Subsidios y Otras Ayudas				-		-
<b>Otros Ingresos y Beneficios</b>	<b>68.00</b>			<b>68.00</b>		<b>68.00</b>
Ingresos Financieros	68.00			68.00		68.00
Incremento por Variación de Inventarios				-		-
Disminución del Exceso de Estimaciones por Pérdida o Deterioro u Obsolescencia				-		-
Disminución del Exceso de Provisiones				-		-
Otros Ingresos y Beneficios Varios				-		-
<b>Total de Ingresos y Otros Beneficios</b>	<b>46,034,240.00</b>	<b>1,995,188.00</b>	<b>189,101.00</b>	<b>48,218,529.00</b>	<b>1,315,977.00</b>	<b>46,902,552.00</b>
<b>GASTOS Y OTRAS PÉRDIDAS</b>						
<b>Gastos de Funcionamiento</b>	<b>25,986,222.00</b>	<b>1,844,124.00</b>	<b>2,566,422.00</b>	<b>30,386,768.00</b>		<b>30,386,768.00</b>
Servicios Personales	13,634,264.00	831,774.00	2,108,601.00	16,574,639.00		16,574,639.00
Materiales y Suministros	4,554,344.00	97,025.00	305,315.00	4,956,684.00		4,956,684.00
Servicios Generales	7,797,614.00	915,325.00	142,506.00	8,855,445.00		8,855,445.00
<b>Transferencia, Asignaciones, Subsidios y Otras Ayudas</b>	<b>4,244,457.00</b>		<b>162,935.00</b>	<b>4,407,392.00</b>		<b>3,091,415.00</b>
Transferencias Internas y Asignaciones al Sector Público	3,406,691.00			3,406,691.00	1,315,977.00	2,090,714.00
Transferencias al Resto del Sector Público				-		-
Subsidios y Subvenciones				-		-
Ayudas Sociales	837,766.00		162,935.00	1,000,701.00		1,000,701.00
Pensiones y Jubilaciones				-		-
Transferencias a Fideicomisos, Mandatos y Contratos Análogos				-		-
Transferencias a la Seguridad Social				-		-
Donativos				-		-
Transferencias al Exterior				-		-
<b>Participaciones y Aportaciones</b>						
Participaciones				-		-
Aportaciones				-		-
Convenios				-		-
<b>Intereses, Comisiones y Otros Gastos de la Deuda Pública</b>						
Intereses de la Deuda Pública				-		-
Comisiones de la Deuda Pública				-		-
Gastos de la Deuda Pública				-		-
Costo por Coberturas				-		-
Apoyos Financieros				-		-
<b>Otros Gastos y Pérdidas Extraordinarias</b>						
Estimaciones, Depreciaciones, Deterioros, Obsolescencia y Amortizaciones				-		-
Provisiones				-		-

Consolidación del Municipio de Villa de Arista, S.L.P.						
Estado de Actividades						
Del 1 de enero al 31 de diciembre de 2016						
Concepto	EJECUTIVO MUNICIPAL 2016	AGUA POTABLE 2016	DIF MUNICIPAL 2016	SUMATORIA	ELIMINACIÓN	CONSOLIDACIÓN
Disminución de Inventarios				-		-
Aumento por Insuficiencia de Estimaciones por Pérdida o Deterioro y Obsolescencia				-		-
Aumento por Insuficiencia de Provisiones				-		-
Otros Gastos				-		-
Inversión Pública	11,780,820.00			11,780,820.00		11,780,820.00
Inversión Pública no Capitalizable	11,780,820.00			11,780,820.00		11,780,820.00
<b>Total de Gastos y Otras Pérdidas</b>	<b>42,011,499.00</b>	<b>1,844,124.00</b>	<b>2,719,367.00</b>	<b>46,574,980.00</b>	<b>1,315,977.00</b>	<b>46,259,003.00</b>
<b>Resultados del Ejercicio (Ahorro/Desahorro)</b>	<b>4,022,741.00</b>	<b>151,064.00</b>	<b>- 2,530,256.00</b>	<b>1,643,549.00</b>		<b>1,643,549.00</b>

PARTICIPACION MUNICIPAL	
AGUA POTABLE	1,315,977
DIF MUNICIPAL	0
	0
	0
	1,315,977

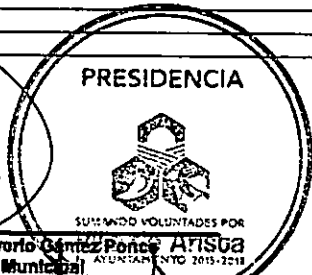
  
**Ing. Juan Jesús Silveira Gómez Ponce**  
 Presidente Municipal

**Lic. Juan José Serna Alondárez**  
 Síndico Municipal  
**LIC. JUAN JOSÉ SERNA ALONDÁREZ**  
 SÍNDICO MUNICIPAL  
 ADMINISTRACION  
 2016 - 2018

  
**C. P. Pascacio Moto Soto**  
 Tesorero Municipal

**C. Juan Galaviz Alfaro**  
 Regidor de Hacienda

Consolidación del Municipio de Villa de Arista, S.L.P.  
Estado de Situación Financiera  
Del 1 de enero al 31 de diciembre de 2016

Concepto	EJECUTIVO MUNICIPAL		AGUA POTABLE		DIF MUNICIPAL		SUMATORIA 2016	ELIMINACIÓN 2016	CONSOLIDACIÓN 2016
	2016	2015	2016	2015	2016	2015			
<b>ACTIVO</b>									
<b>Activo Circulante</b>									
Efectivo y Equivalentes	985,701.00	1,019,013.00	26,897.00	14,029.00	47,790.00	2,934.00	1,060,388	0	1,060,388
Derechos a Recibir Efectivo o Equivalentes	2,992,306.00	2,992,261.00	106,622.00	106,622.00	54,057.00	35,161.00	3,152,985	0	3,152,985
Derechos a Recibir Bienes o Servicios							0	0	0
Inventarios							0	0	0
Almacenes	196,162.00	739,684.00					196,162	0	196,162
Estimación por Pérdida o Deterioro de Activos Circulantes							0	0	0
Otros Activos Circulantes							0	0	0
<b>Total de Activos Circulantes</b>	<b>4,174,169.00</b>	<b>4,750,958.00</b>	<b>133,519.00</b>	<b>120,651.00</b>	<b>101,847.00</b>	<b>38,095.00</b>	<b>4,409,535</b>	<b>0</b>	<b>4,409,535</b>
<b>Activo No Circulante</b>									
Inversiones Financieras a Largo Plazo							0	0	0
Derechos a Recibir Efectivo o Equivalentes a Largo Plazo							0	0	0
Bienes Inmuebles, Infraestructura y Construcciones en Proceso	3,871,959.00	34,474,868.00			62,038.00	36,474.00	3,933,997	0	3,933,997
Bienes Muebles	1,728,114.00	1,589,475.00	8,935.00	8,935.00	20,000.00	15,000.00	1,757,049	0	1,757,049
Activos Intangibles	10,000.00	10,000.00	5,000.00	5,000.00			15,000	0	15,000
Depreciación, Deterioro y Amortización Acumulada de Bienes							0	0	0
Activos Diferidos	13,480,355.00	12,610,643.00					13,480,355	0	13,480,355
Estimación por Pérdida o Deterioro de Activos no Circulantes							0	0	0
Otros Activos no Circulantes							0	0	0
<b>Total de Activos No Circulantes</b>	<b>19,090,428.00</b>	<b>48,684,986.00</b>	<b>13,935.00</b>	<b>13,935.00</b>	<b>82,038.00</b>	<b>51,474.00</b>	<b>19,186,401</b>	<b>0</b>	<b>19,186,401</b>
<b>Total del Activo</b>	<b>23,264,597.00</b>	<b>53,435,944.00</b>	<b>147,454.00</b>	<b>134,586.00</b>	<b>183,885.00</b>	<b>89,569.00</b>	<b>23,595,936</b>	<b>0</b>	<b>23,595,936</b>
<b>PASIVO</b>									
<b>Pasivo Circulante</b>									
Cuentas por Pagar a Corto Plazo	17,068,051.00	19,631,966.00	148,015.00	8,529.00	603,307.00	713,457.00	17,523,343	0	17,523,343
Documentos por Pagar a Corto Plazo							0	0	0
Porción a Corto Plazo de la Deuda Pública a Largo Plazo							0	0	0
Títulos y Valores a Corto Plazo							0	0	0
Pasivos Diferidos a Corto Plazo							0	0	0
Fondos y Bienes de Terceros en Garantía y/o Administración a Corto Plazo	19,500.00	19,500.00					19,500	0	19,500
Provisiones a Corto Plazo							0	0	0
Otros Pasivos a Corto Plazo							0	0	0
<b>Total de Pasivos Circulantes</b>	<b>17,087,551.00</b>	<b>19,651,466.00</b>	<b>148,015.00</b>	<b>8,529.00</b>	<b>603,307.00</b>	<b>713,457.00</b>	<b>17,542,843</b>	<b>0</b>	<b>17,542,843</b>
<b>Pasivo No Circulante</b>									
Cuentas por Pagar a Largo Plazo							0	0	0
Documentos por Pagar a Largo Plazo							0	0	0
Deuda Pública a Largo Plazo							0	0	0
Pasivos Diferidos a Largo Plazo							0	0	0
Fondos y Bienes de Terceros en Garantía y/o en Administración a Largo Plazo							0	0	0
Provisiones a Largo Plazo							0	0	0

Consolidación del Municipio de Villa de Arista, S.L.P.

Estado de Situación Financiera

Del 1 de enero al 31 de diciembre de 2016

Concepto	EJECUTIVO MUNICIPAL		AGUA POTABLE		DIF MUNICIPAL		SUMATORIA 2016	ELIMINACIÓN 2016	CONSOLIDACIÓN 2016
	2016	2015	2016	2015	2016	2015			
Total de Pasivos No Circulantes							0	0	0
Total del Pasivo	17,087,551.00	19,651,466.00	148,015.00	8,529.00	603,307.00	713,457.00	17,542,843	0	17,542,843
Hacienda Pública/Patrimonio									
Hacienda Pública/Patrimonio Contribuido									
Aportaciones							0	0	0
Donaciones de Capital							0	0	0
Actualización de la Hacienda Pública/Patrimonio							0	0	0
Hacienda Pública/Patrimonio Generado	6,177,046.00	33,784,478.00	295,469.00	143,115.00	419,422.00	623,888.00	6,053,093	0	6,053,093
Resultados del Ejercicio (Ahorro/ Desahorro)	28,366,377.00	18,450,036.00	151,065.00	96,408.00	9,055.00	287,793.00	-28,206,257	0	-28,206,257
Resultados de Ejercicios Anteriores	34,543,423.00	15,334,442.00	144,404.00	48,707.00	428,387.00	336,095.00	34,259,440	0	34,259,440
Revalúos							0	0	0
Reservas							0	0	0
Rectificaciones de Resultados de Ejercicios Anteriores					90.00		-90	0	-90
Exceso o Insuficiencia en la Actualización de la Hacienda Pública/Patrimonio							0	0	0
Resultado por Posición Monetaria							0	0	0
Resultado por Tenencia de Activos no Monetarios							0	0	0
Total Hacienda Pública/Patrimonio	6,177,046.00	33,784,478.00	295,469.00	143,115.00	419,422.00	623,888.00	6,053,093	0	6,053,093
Total del Pasivo y Hacienda Pública/Patrimonio	23,264,597.00	53,435,944.00	147,454.00	134,586.00	183,885.00	89,569.00	23,595,936	0	23,595,936

SALDOS A ELIMINAR DEUDOR - ACREEDOR	
MUNICIPIO SALDOS DEUDORES	
AGUA POTABLE	0
DIF MUNICIPAL	0

PRESIDENCIA

0

0



Ing. Juan José Serna Gómez Ponce  
Presidente Municipal

TESORERÍA

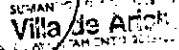

C. Pascacio Melo Boja  
Tesorero Municipal

C. Juan Galaviz Alfaro  
Regidor de Hacienda

Ing. Juan José Serna Almendárez  
SINDICO MUNICIPAL  
ALMENDÁREZ  
SINDICO MUNICIPAL  
ADMINISTRACION  
Villa de Arista  
2015-2018

Comunidad del Municipio de Villa de Arista, S.L.P.  
Estado de Variación en la Hacienda Pública  
Del 1 de enero al 31 de diciembre de 2018

Concepto	EJECUTIVO MUNICIPAL					AGUA POTABLE					DE MUNICIPAL					SUMATORIA	ELIMINACIÓN	CONSOLIDACIÓN
	Hacienda Pública / Patrimonio Contribuido	Hacienda Pública / Patrimonio Generado de Ejercicios Anteriores	Hacienda Pública / Patrimonio Generado del Ejercicio	Ajustes por Cambios de Valor	Total	Hacienda Pública / Patrimonio Contribuido	Hacienda Pública / Patrimonio Generado de Ejercicios Anteriores	Hacienda Pública / Patrimonio Generado del Ejercicio	Ajustes por Cambios de Valor	Total	Hacienda Pública / Patrimonio Contribuido	Hacienda Pública / Patrimonio Generado de Ejercicios Anteriores	Hacienda Pública / Patrimonio Generado del Ejercicio	Ajustes por Cambios de Valor	Total			
Reconciliaciones de Resultados de Ejercicios Anteriores	0	0	0	0	0	0	0	0	0	0	0	0	0	0	0	0	0	0
Patrimonio Neto Inicial Ajustado del Ejercicio	0	0	0	0	0	0	0	0	0	0	0	0	0	0	0	0	0	0
Aportaciones	0	0	0	0	0	0	0	0	0	0	0	0	0	0	0	0	0	0
Donaciones de Capital	0	0	0	0	0	0	0	0	0	0	0	0	0	0	0	0	0	0
Actualización de la Hacienda Pública/ Patrimonio	0	0	0	0	0	0	0	0	0	0	0	0	0	0	0	0	0	0
Variaciones de la Hacienda Pública / Patrimonio Neto del Ejercicio	0	15,334,442	18,450,036	-31,830,173	2,154,305	0	0	98,408	98,408	98,408	0	0	-287,783	-287,783	1,862,820	1,862,820	1,862,820	
Resultados del Ejercicio (Ahorro/Desahorro)	0	0	16,450,036	-18,132,458	2,317,578	0	0	98,408	98,408	0	0	0	-287,783	-287,783	2,126,180	2,126,180	2,126,180	
Resultados de Ejercicios Anteriores	0	15,334,442	0	-15,487,715	-183,273	0	0	0	0	0	0	0	0	0	-183,273	-183,273	-183,273	
Reservas	0	0	0	0	0	0	0	0	0	0	0	0	0	0	0	0	0	
Hacienda Pública / Patrimonio Neto Final del Ejercicio 2018	0	15,334,442	18,450,036	-31,830,173	2,154,305	0	0	98,408	98,408	98,408	0	0	-287,783	-287,783	1,862,820	1,862,820	1,862,820	
Cambios en la Hacienda Pública / Patrimonio Neto del Ejercicio 2018	0	0	0	0	0	0	0	0	0	0	0	0	0	0	0	0	0	
Aportaciones	0	0	0	0	0	0	0	0	0	0	0	0	0	0	0	0	0	
Donaciones de Capital	0	0	0	0	0	0	0	0	0	0	0	0	0	0	0	0	0	
Actualización de la Hacienda Pública/ Patrimonio	0	0	0	0	0	0	0	0	0	0	0	0	0	0	0	0	0	
Variaciones de la Hacienda Pública / Patrimonio Neto del Ejercicio	0	34,843,423	35,388,977	0	6,177,048	0	144,404	181,068	236,489	236,489	0	-428,387	9,055	-419,332	6,053,183	6,053,183	6,053,183	
Resultados del Ejercicio (Ahorro/Desahorro)	0	0	0	0	-28,308,377	0	0	151,090	151,090	0	0	0	-9,055	-9,055	-28,308,257	-28,308,257	-28,308,257	
Resultados de Ejercicios Anteriores	0	34,843,423	0	0	34,543,423	0	0	144,404	144,404	144,404	0	0	-428,387	-428,387	34,239,440	34,239,440	34,239,440	
Reservas	0	0	0	0	0	0	0	0	0	0	0	0	0	0	0	0	0	
Saldo Neto en la Hacienda Pública / Patrimonio 2018	0	49,877,865	53,839,013	-51,660,173	10,177,048	0	144,404	181,068	236,489	236,489	0	-428,387	9,055	-419,332	6,053,183	6,053,183	6,053,183	

Lic. Juan José Serna Almendárez  
Síndico Municipal



Lic. Juan José Serna Almendárez  
Síndico Municipal

**LIC. JUAN JOSÉ SERNA**  
**ALMENDÁREZ**  
**SÍNDICO MUNICIPAL**  
SUMANDO VOLUNTADES POR ADMINISTRACIÓN  
Villa de Arista 2018 - 2018

C.P. Francisco Eche Soto  
Tesorero Municipal  
SUMANDO VOLUNTADES POR  
Villa de Arista  
H. AYUNTAMIENTO 2018-2018

C. Juan Serna Almendárez  
Regidor de Hacienda

Consolidación del Municipio de Villa de Arista, S.L.P.  
Estado de Cambios en la Situación Financiera  
Del 1 de enero al 31 de diciembre de 2016

Concepto	EJECUTIVO MUNICIPAL		AGUA POTABLE		DIF MUNICIPAL		SUMATORIA		ELIMINACIÓN	CONSOLIDACIÓN	
	Origen	Aplicación	Origen	Aplicación	Origen	Aplicación	Origen	Aplicación		Origen	Aplicación
Activo											
Activo Circulante											
Efectivo y Equivalentes	33,312	-	-	12,868	-	44,856	33,312	57,724	-	33,312	57,724
Derechos a Recibir Efectivo o Equivalentes	-	45	-	-	-	18,896	-	18,941	-	-	18,941
Derechos a Recibir Bienes o Servicios	-	-	-	-	-	-	-	-	-	-	-
Inventarios	-	-	-	-	-	-	-	-	-	-	-
Almacenes	543,522	-	-	-	-	-	543,522	-	-	543,522	-
Estimación por Pérdida o Deterioro de Activos Circulantes	-	-	-	-	-	-	-	-	-	-	-
Otros Activos Circulantes	-	-	-	-	-	-	-	-	-	-	-
Activo No Circulante											
Inversiones Financieras a Largo Plazo	-	-	-	-	-	-	-	-	-	-	-
Derechos a Recibir Efectivo o Equivalentes a Largo Plazo	-	-	-	-	-	-	-	-	-	-	-
Bienes Inmuebles, Infraestructura y Construcciones en Proceso	30,602,909	-	-	-	-	25,564	30,602,909	25,564	-	30,602,909	25,564
Bienes Muebles	-	138,639	-	-	-	5,000	-	143,639	-	-	143,639
Activos Intangibles	-	-	-	-	-	-	-	-	-	-	-
Depreciación, Deterioro y Amortización Acumulada de Bienes	-	-	-	-	-	-	-	-	-	-	-
Activos Diferidos	-	869,712	-	-	-	-	-	869,712	-	-	869,712
Estimación por Pérdida o Deterioro de Activos no Circulantes	-	-	-	-	-	-	-	-	-	-	-
Otros Activos no Circulantes	-	-	-	-	-	-	-	-	-	-	-
Pasivo											
Pasivo Circulante											
Cuentas por Pagar a Corto Plazo	-	2,563,915	-	139,486	-	110,150	-	2,813,551	-	-	2,813,551
Documentos por Pagar a Corto Plazo	-	-	-	-	-	-	-	-	-	-	-
Porción a Corto Plazo de la Deuda Pública a Largo Plazo	-	-	-	-	-	-	-	-	-	-	-
Títulos y Valores a Corto Plazo	-	-	-	-	-	-	-	-	-	-	-
Pasivos Diferidos a Corto Plazo	-	-	-	-	-	-	-	-	-	-	-
Fondos y Bienes de Terceros en Garantía y/o Administración a Corto Plazo	-	-	-	-	-	-	-	-	-	-	-
Provisiones a Corto Plazo	-	-	-	-	-	-	-	-	-	-	-
Otros Pasivos a Corto Plazo	-	-	-	-	-	-	-	-	-	-	-
Pasivo No Circulante											
Cuentas por Pagar a Largo Plazo	-	-	-	-	-	-	-	-	-	-	-
Documentos por Pagar a Largo Plazo	-	-	-	-	-	-	-	-	-	-	-
Deuda Pública a Largo Plazo	-	-	-	-	-	-	-	-	-	-	-
Pasivos Diferidos a Largo Plazo	-	-	-	-	-	-	-	-	-	-	-
Fondos y Bienes de Terceros en Garantía y/o Administración a Largo Plazo	-	-	-	-	-	-	-	-	-	-	-
Provisiones a Largo Plazo	-	-	-	-	-	-	-	-	-	-	-
HACIENDA PÚBLICA/PATRIMONIO											
Hacienda Pública/Patrimonio Contribuido											
Aportaciones	-	-	-	-	-	-	-	-	-	-	-
Donaciones de Capital	-	-	-	-	-	-	-	-	-	-	-
Actualización de la Hacienda Pública/Patrimonio	-	-	-	-	-	-	-	-	-	-	-
Hacienda Pública/Patrimonio Generado	-	-	-	-	-	-	-	-	-	-	-
Resultados del Ejercicio (Ahorro/ Desahorro)	-	46,816,413	54,657	-	296,848	-	351,505	46,816,413	-	351,505	46,816,413
Resultados de Ejercicios Anteriores	19,208,991	-	97,697	-	-	92,292	19,306,678	92,292	-	19,306,678	92,292
Revalúos	-	-	-	-	-	-	-	-	-	-	-
Reservas	-	-	-	-	-	-	-	-	-	-	-
Rectificaciones de Resultados de Ejercicios Anteriores	-	-	-	-	-	90	-	90	-	-	90
Exceso o Insuficiencia en la Actualización de la Hacienda Pública/Patrimonio	-	-	-	-	-	-	-	-	-	-	-
Resultado por Posición Monetaria	-	-	-	-	-	-	-	-	-	-	-
Resultado por Tenencia de Activos no Monetarios	-	-	-	-	-	-	-	-	-	-	-
	50,388,724	50,388,724	152,354	152,354	296,848	296,848	50,837,926	50,837,926		50,837,926	50,837,926

PRÉSIDENTIA

TESORERÍA

Lic. Juan Jesús Sánchez Pérez  
Presidente Municipal

Villa de Arista  
GOBIERNO MUNICIPAL  
PERIODO 2015-2018

C. Juan González Alfaro  
Regidor de Hacienda

LIC. JUAN JOSÉ GARCÍA  
SÍNDICO MUNICIPAL  
SUBSECTOR ADMINISTRACIÓN  
VILLA DE ARISTA  
2015-2018



Concepto	EJECUTIVO	AQUA POTABLE	DF	SUMATORIA	ELIMINACIÓN	CONSOLIDACION
	MUNICIPAL		MUNICIPAL			
	2016	2016	2016			
<b>Flujos de Efectivo de las Actividades de Operación</b>						
Origen	46,034,172	1,995,188	2,730,412	50,759,772		50,759,772
Impuestos	1,284,735	0	0	1,284,735		1,284,735
Cuotas y Aportaciones de Seguridad Social	0	0	0	0		0
Contribuciones de mejoras	0	0	0	0		0
Derechos	674,053	679,211	0	1,353,264		1,353,264
Productos de Tipo Corriente	303,946	0	0	303,946		303,946
Aprovechamientos de Tipo Corriente	68,092	0	189,101	277,193		277,193
Ingresos por Venta de Bienes y Servicios	0	0	0	0		0
Ingresos no Comprendidos en las Fracciones de la Ley de Ingresos Causados en Ejercicios Fiscales Anteriores Pendientes de Liquidación o Pago	0	0	0	0		0
Participaciones y Aportaciones	43,683,346	1,315,977	2,541,311	47,540,634		47,540,634
Transferencias, Asignaciones y Subsidios y Otras Ayudas	0	0	0	0		0
Otros Orígenes de Operación	0	0	0	0		0
Aplicación	30,821,290	1,844,124	2,719,357	35,384,771		35,384,771
Servicios Personales	13,634,264	831,774	2,108,801	16,574,639		16,574,639
Materiales y Suministros	4,895,196	87,025	305,315	5,297,536		5,297,536
Servicios Generales	7,547,801	915,325	142,506	8,605,632		8,605,632
Transferencias Internas y Asignaciones al Sector Público	3,370,958	0	0	3,370,958		3,370,958
Transferencias al resto del Sector Público	0	0	0	0		0
Subsidios y Subvenciones	0	0	0	0		0
Ayudas Sociales	800,368	0	162,935	963,303		963,303
Pensiones y Jubilaciones	0	0	0	0		0
Transferencias a Fideicomisos, Mandatos y Contratos Análogos	0	0	0	0		0
Transferencias a la Seguridad Social	0	0	0	0		0
Donativos	0	0	0	0		0
Transferencias al Exterior	0	0	0	0		0
Participaciones	0	0	0	0		0
Aportaciones	0	0	0	0		0
Convenios	0	0	0	0		0
Otras Aplicaciones de Operación	572,703	0	0	572,703		572,703
<b>Flujos Netos de Efectivo por Actividades de Operación</b>	<b>15,212,882</b>	<b>151,064</b>	<b>11,055</b>	<b>15,375,001</b>		<b>15,375,001</b>
<b>Flujos de Efectivo de las Actividades de Inversión</b>						
Origen	0	0	189,101	189,101		189,101
Bienes Inmuebles, Infraestructura y Construcciones en Proceso	0	0	189,101	189,101		189,101
Bienes Muebles	0	0	0	0		0
Otros Orígenes de Inversión	0	0	0	0		0
Aplicación	14,188,163	0	30,564	14,228,727		14,228,727
Bienes Inmuebles, Infraestructura y Construcciones en Proceso	14,059,523	0	0	14,059,523		14,059,523
Bienes Muebles	138,640	0	25,564	164,204		164,204
Otras Aplicaciones de Inversión	0	0	5,000	5,000		5,000
<b>Flujos Netos de Efectivo por Actividades de Inversión</b>	<b>-14,188,163</b>	<b>0</b>	<b>158,537</b>	<b>-14,039,626</b>		<b>-14,039,626</b>
<b>Flujo de Efectivo de las Actividades de Financiamiento</b>						
Origen	0	0	-168,283	-168,283		-168,283
Endeudamiento Neto	0	0	0	0		0
Interno	0	0	0	0		0
Externo	0	0	0	0		0
Otros Orígenes de Financiamiento	0	0	-168,283	-168,283		-168,283
Aplicación	1,048,031	0	-43,548	1,004,483		1,004,483
Servicios de la Deuda	1,048,031	0	0	1,048,031		1,048,031
Interno	1,048,031	0	0	1,048,031		1,048,031
Externo	0	0	0	0		0
Otras Aplicaciones de Financiamiento	0	0	-43,548	-43,548		-43,548
<b>Flujos netos de Efectivo por Actividades de Financiamiento</b>	<b>-1,048,031</b>	<b>0</b>	<b>-124,735</b>	<b>-1,172,766</b>		<b>-1,172,766</b>
<b>Incremento/Disminución Neta en el Efectivo y Equivalentes al Efectivo</b>	<b>-33,312</b>	<b>151,064</b>	<b>44,857</b>	<b>-162,609</b>		<b>162,609</b>
Efectivo y Equivalentes al Efectivo al Inicio del Ejercicio	1,019,013	14,029	2,834	1,035,976		1,035,976
Efectivo y Equivalentes al Efectivo al Final del Ejercicio	985,701	165,093	47,791	1,198,585		1,198,585

**PRESIDENCIA**

SUMANDO VOLUNTARIOS POR  
**Villa de Arista**  
H. AYUNTAMIENTO 2015-2016

Ing. Juan José Serna Almendárez  
Síndico Municipal

SUMANDO VOLUNTARIOS POR  
**Villa de Arista**  
H. AYUNTAMIENTO 2015-2016

C. Juan Gerardo Alfaro  
Regidor de Hacienda

**LIC. JUAN JOSÉ SERNA**  
**ALMENDRÉZ**  
SÍNDICO MUNICIPAL  
SUMANDO VOLUNTARIOS POR ADMINISTRACIÓN  
**Villa de Arista**  
2015-2018

<b>INGRESOS Y OTROS BENEFICIOS</b>	
Ingresos de la Gestión	2,350,826
Impuestos	1,284,735
Cuotas y Aportaciones de Seguridad Social	0
Contribuciones de Mejoras	0
Derechos	674,053
Productos de Tipo Corriente	303,946
Aprovechamientos de Tipo Corriente	88,092
Ingresos por Venta de Bienes y Servicios	0
Ingresos no Comprendidos en las Fracciones de la Ley de Ingresos Causados en Ejercicios Fiscales Anteriores Pendientes de Liquidación o Pago	0
<b>Participaciones, Aportaciones, Transferencias, Asignaciones, Subsidios y Otras Ayudas</b>	<b>43,683,346</b>
Participaciones y Aportaciones	43,683,346
Transferencias, Asignaciones, Subsidios y Otras ayudas	0
<b>Otros Ingresos y Beneficios</b>	<b>68</b>
Ingresos Financieros	68
Incremento por Variación de Inventarios	0
Disminución del Exceso de Estimaciones por Pérdida o Deterioro u Obsolescencia	0
Disminución del Exceso de Provisiones	0
Otros Ingresos y Beneficios Varios	0
<b>Total de Ingresos y Otros Beneficios</b>	<b>48,034,240</b>
<b>GASTOS Y OTRAS PÉRDIDAS</b>	
<b>Gastos de Funcionamiento</b>	<b>25,986,223</b>
Servicios Personales	13,634,264
Materiales y Suministros	4,554,344
Servicios Generales	7,797,614
<b>Transferencias, Asignaciones, Subsidios y Otras Ayudas</b>	<b>4,244,457</b>
Transferencias Internas y Asignaciones al Sector Público	3,406,691
Transferencias al Resto del Sector Público	0
Subsidios y Subvenciones	0
Ayudas Sociales	837,766
Pensiones y Jubilaciones	0
Transferencias a Fideicomisos, Mandatos y Contratos Análogos	0
Transferencias a la Seguridad Social	0
Donativos	0
Transferencias al Exterior	0
<b>Participaciones y Aportaciones</b>	<b>0</b>
Participaciones	0
Aportaciones	0
Convenios	0
<b>Intereses, Comisiones y Gastos de la Deuda Pública</b>	<b>0</b>
Intereses de la Deuda Pública	0
Comisiones de la Deuda Pública	0
Gastos de la Deuda Pública	0
Costo por Coberturas	0
Apoyos Financieros	0
<b>Otros Gastos y Pérdidas Extraordinarias</b>	<b>0</b>
Estimaciones, Depreciaciones, Deterioros, Obsolescencia y Amortizaciones	0
Provisiones	0
Disminución de Inventarios	0
Aumento por Insuficiencia de Estimaciones por Pérdida o Deterioro y Obsolescencia	0
Aumento por Insuficiencia de Provisiones	0
Otros Gastos	0
<b>Inversión Pública</b>	<b>11,780,820</b>
Inversión Pública no Capitalizable	11,780,820
<b>Total de Gastos y Otras Pérdidas</b>	<b>42,011,499</b>
<b>Resultados del Ejercicio (Ahorro y Desahorro)</b>	<b>4,022,741</b>

PRESIDENCIA  
SUMANDO VOLUNTADES POR  
Villa de Arista  
INGRESOS Y GASTOS DEL EJERCICIO 2015-2016  
Ing. Juan José Rivera Gómez-Puñal  
Presidente Municipal

TESORERÍA  
SUMANDO VOLUNTADES POR  
Villa de Arista  
INGRESOS Y GASTOS DEL EJERCICIO 2015-2016  
C.P. Pascual Melo Rodríguez  
Tesorero Municipal

INGENIERO JOSÉ VERNA  
Lic. José María Amador  
SINDICO MUNICIPAL  
SUMANDO VOLUNTADES POR ADMINISTRACIÓN  
Villa de Arista 2015 - 2016

C. Juan García Alfaro  
Regidor de Hacienda

Estado de Situación Financiera

MUNICIPIO DE VILLA DE ARISTA

Al 31 de diciembre de 2016

2016

2015

ACTIVO	2016	2015
<b>Activo Circulante</b>		
Efectivo y Equivalentes	985,701	1,019,013
Derechos a Recibir Efectivo o Equivalentes	2,992,306	2,992,261
Derechos a Recibir Bienes o Servicios	0	0
Inventarios	0	0
Almacenes	196,162	739,685
Estimación por Pérdida o Deterioro de Activos Circulantes	0	0
Otros Activos Circulantes	0	0
<b>Total de Activos Circulantes</b>	<b>4,174,169</b>	<b>4,750,958</b>
<b>Activo No Circulante</b>		
Inversiones Financieras a Largo Plazo	0	0
Derechos a Recibir Efectivo o Equivalentes a Largo Plazo	0	0
Bienes Inmuebles, Infraestructura y Construcciones en Proceso	3,871,959	34,474,868
Bienes Muebles	1,728,114	1,589,475
Activos Intangibles	10,000	10,000
Depreciación, Deterioro y Amortización Acumulada de Bienes	0	0
Activos Diferidos	13,480,355	12,610,643
Estimación por Pérdida o Deterioro de Activos no Circulantes	0	0
Otros Activos no Circulantes	0	0
<b>Total de Activos No Circulantes</b>	<b>19,090,428</b>	<b>48,684,986</b>
<b>TOTAL DEL ACTIVO</b>	<b>23,264,597</b>	<b>53,435,944</b>
<b>PASIVO</b>		
<b>Pasivo Circulante</b>		
Cuentas por Pagar a Corto Plazo	17,068,051	19,631,966
Documentos por Pagar a Corto Plazo	0	0
Porción a Corto Plazo de la Deuda Pública a Largo Plazo	0	0
Títulos y Valores a Corto Plazo	0	0
Pasivos Diferidos a Corto Plazo	0	0
Fondos y Bienes de Terceros en Garantía y/o Administración a Corto Plazo	19,500	19,500
Provisiones a Corto Plazo	0	0
Otros Pasivos a Corto Plazo	0	0
<b>Total de Pasivos Circulantes</b>	<b>17,087,551</b>	<b>19,651,466</b>
<b>Pasivo No Circulante</b>		
Cuentas por Pagar a Largo Plazo	0	0
Documentos por Pagar a Largo Plazo	0	0
Deuda Pública a Largo Plazo	0	0
Pasivos Diferidos a Largo Plazo	0	0
Fondos y Bienes de Terceros en Garantía y/o en Administración a Largo Plazo	0	0
Provisiones a Largo Plazo	0	0
<b>Total de Pasivos No Circulantes</b>	<b>0</b>	<b>0</b>
<b>TOTAL DEL PASIVO</b>	<b>17,087,551</b>	<b>19,651,466</b>
<b>HACIENDA PÚBLICA/ PATRIMONIO</b>		
<b>Hacienda Pública/Patrimonio Contribuido</b>		
Aportaciones	0	0
Donaciones de Capital	0	0
Actualización de la Hacienda Pública / Patrimonio	0	0
<b>Hacienda Pública/Patrimonio Generado</b>	<b>6,177,046</b>	<b>33,784,478</b>
Resultados del Ejercicio (Ahorro / Desahorro)	-28,366,377	18,450,036
Resultados de Ejercicios Anteriores	34,543,423	15,334,442
Revalúos	0	0
Reservas	0	0
Rectificaciones de Resultados de Ejercicios Anteriores	0	0
<b>Exceso o Insuficiencia en la Actualización de la Hacienda</b>	<b>0</b>	<b>0</b>
Resultado por Posición Monetaria	0	0
Resultado por Tenencia de Activos no Monetarios	0	0
<b>TOTAL HACIENDA PÚBLICA/ PATRIMONIO</b>	<b>6,177,046</b>	<b>33,784,478</b>
<b>TOTAL DEL PASIVO Y HACIENDA PÚBLICA / PATRIMONIO</b>	<b>23,264,597</b>	<b>53,435,944</b>

Lic. Juan Jesús Silverio Gámez Sánchez

C. P. Pascacio Melo Soto

Lic. Juan José Serina Almiranda
   
**SÍNDICO MUNICIPAL**
  
 ADMINISTRACIÓN
   
 2015 - 2016

C. Juan Galaviz Alfaro

Estado de Cambios en la Situación Financiera

MUNICIPIO DE VILLA DE ARISTA

Del 1 de enero al 31 de diciembre de 2016

Origen

Aplicación

	Origen	Aplicación
<b>ACTIVO</b>	<b>31,179,744</b>	<b>1,008,396</b>
<b>Activo Circulante</b>	<b>676,836</b>	<b>45</b>
Efectivo y Equivalentes	33,312	0
Derechos a Recibir Efectivo o Equivalentes	0	45
Derechos a Recibir Bienes o Servicios	0	0
Inventarios	0	0
Almacenes	543,523	0
Estimación por Pérdida o Deterioro de Activos Circulantes	0	0
Otros Activos Circulantes	0	0
<b>Activo No Circulante</b>	<b>30,602,909</b>	<b>1,008,351</b>
Inversiones Financieras a Largo Plazo	0	0
Derechos a Recibir Efectivo o Equivalentes a Largo Plazo	0	0
Bienes Inmuebles, Infraestructura y Construcciones en Proceso	30,602,909	0
Bienes Muebles	0	138,640
Activos Intangibles	0	0
Depreciación, Deterioro y Amortización Acumulada de Bienes	0	0
Activos Diferidos	0	869,712
Estimación por Pérdida o Deterioro de Activos no Circulantes	0	0
Otros Activos no Circulantes	0	0
<b>PASIVO</b>	<b>0</b>	<b>2,563,915</b>
<b>Pasivo Circulante</b>	<b>0</b>	<b>2,563,915</b>
Cuentas por Pagar a Corto Plazo	0	2,563,915
Documentos por Pagar a Corto Plazo	0	0
Porción a Corto Plazo de la Deuda Pública a Largo Plazo	0	0
Títulos y Valores a Corto Plazo	0	0
Pasivos Diferidos a Corto Plazo	0	0
Fondos y Bienes de Terceros en Garantía y/o Administración a Corto	0	0
Provisiones a Corto Plazo	0	0
Otros Pasivos a Corto Plazo	0	0
<b>Pasivo No Circulante</b>	<b>0</b>	<b>0</b>
Cuentas por Pagar a Largo Plazo	0	0
Documentos por Pagar a Largo Plazo	0	0
Deuda Pública a Largo Plazo	0	0
Pasivos Diferidos a Largo Plazo	0	0
Fondos y Bienes de Terceros en Garantía y/o en Administración a	0	0
Provisiones a Largo Plazo	0	0
<b>HACIENDA PÚBLICA/ PATRIMONIO</b>	<b>19,208,980</b>	<b>46,816,412</b>
<b>Hacienda Pública/Patrimonio Contribuido</b>	<b>0</b>	<b>0</b>
Aportaciones	0	0
Donaciones de Capital	0	0
Actualización de la Hacienda Pública / Patrimonio	0	0
<b>Hacienda Pública/Patrimonio Generado</b>	<b>19,208,980</b>	<b>46,816,412</b>
Resultados del Ejercicio (Ahorro / Desahorro)	0	46,816,412
Resultados de Ejercicios Anteriores	19,208,980	0
Revalúos	0	0
Reservas	0	0
Rectificaciones de Resultados de Ejercicios Anteriores	0	0
<b>Exceso o Insuficiencia en la Actualización de la Hacienda</b>	<b>0</b>	<b>0</b>
Resultado por Posición Monetaria	0	0
Resultado por Tenencia de Activos no Monetarios	0	0

Ing. Juan Jesus Silveiro Gámez Ponce

PRESIDENCIA

SUMANDO VOLUNTADES POR  
Villa de Arista  
AYUNTAMIENTO 2015-2018

Lic. Juan José Serna Almonte



ALMONTÉ SERRA  
SINDICO MUNICIPAL  
ADMINISTRACION  
Villa de Arista  
2015 - 2018

C.P. Pascacio Melo Soto

TESORERÍA

SUMANDO VOLUNTADES POR  
C.P. Pascacio Melo Soto  
AYUNTAMIENTO 2015-2018

C. Juan Galaviz Alfaro

Consolidación 2016  
 Estado de Variación en la Hacienda Pública  
 Del 1 de enero al 31 de diciembre de 2016 y 2015  
 (pesos)

Ente Público: MUNICIPIO DE VILLA DE ARISTA

Concepto	Hacienda Pública/Patrimonio Contribuido	Hacienda Pública/Patrimonio Generado de Ejercicios Anteriores	Hacienda Pública/Patrimonio Generado del Ejercicio	Ajustes por Cambios de Valor	TOTAL
Rectificaciones de Resultados de Ejercicios Anteriores	0	0	0	0	0
Patrimonio Neto Inicial Ajustado del Ejercicio	0	0	0	0	0
Aportaciones	0	0	0	0	0
Donaciones de Capital	0	0	0	0	0
Actualización de la Hacienda Pública/Patrimonio	0	0	0	0	0
<b>Variaciones de la Hacienda Pública/Patrimonio Neto del Ejercicio</b>	<b>0</b>	<b>0</b>	<b>18,450,036</b>	<b>0</b>	<b>18,450,036</b>
Resultados del Ejercicio (Ahorro/Desahorro)	0	0	18,450,036	0	18,450,036
Resultados de Ejercicios Anteriores	0	0	0	0	0
Revalúos	0	0	0	0	0
Reservas	0	0	0	0	0
<b>Hacienda Pública/Patrimonio Neto Final del Ejercicio 2013</b>	<b>0</b>	<b>0</b>	<b>18,450,036</b>	<b>0</b>	<b>18,450,036</b>
<b>Cambios en la Hacienda Pública/Patrimonio Neto del Ejercicio 2014</b>	<b>0</b>	<b>0</b>	<b>0</b>	<b>0</b>	<b>0</b>
Aportaciones	0	0	0	0	0
Donaciones de Capital	0	0	0	0	0
Actualización de la Hacienda Pública/Patrimonio	0	0	0	0	0
<b>Variaciones de la Hacienda Pública/Patrimonio Neto del Ejercicio 2014</b>	<b>0</b>	<b>34,543,423</b>	<b>-14,427,295</b>	<b>0</b>	<b>20,116,128</b>
Resultados del Ejercicio (Ahorro/Desahorro)	0	0	-14,427,295	0	-14,427,295
Resultados de Ejercicios Anteriores	0	34,543,423	0	0	34,543,423
Revalúos	0	0	0	0	0
Reservas	0	0	0	0	0
<b>Saldo Neto en la Hacienda Pública / Patrimonio 2014</b>	<b>0</b>	<b>34,543,423</b>	<b>4,022,741</b>	<b>0</b>	<b>38,566,164</b>

Ing. Juan Jesús Blívoro Gámez Ponce  
 Presidente Municipal



C.P. Pascacio Melo Boto  
 Tesorero Municipal

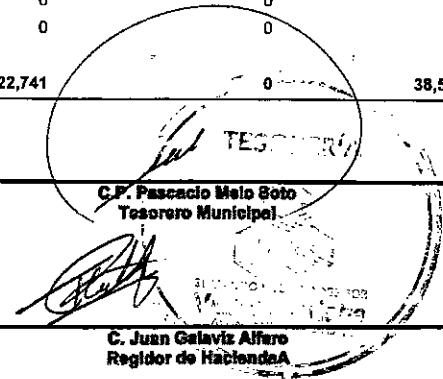

Lic. Juan José Serna Almendárez  
 Síndico Municipal

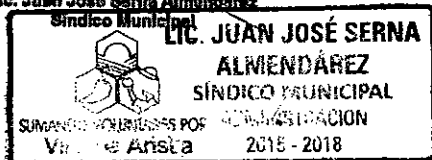

C. Juan Galaviz Alfaro  
 Regidor de Hacienda

<b>Flujos de Efectivo de las Actividades de Operación</b>		
<b>Origen</b>	<b>2,350,826</b>	<b>1,397,909</b>
Impuestos	1,284,735	711,978
Cuotas y Aportaciones de Seguridad Social	0	0
Contribuciones de mejoras	0	0
Derechos	674,053	512,159
Productos de Tipo Corriente	303,946	173,272
Aprovechamientos de Tipo Corriente	88,092	501
Ingresos por Venta de Bienes y Servicios	0	0
Ingresos no Comprendidos en las Fracciones de la Ley de Ingresos Causados en Ejercicios Fiscales Anteriores Pendientes de Liquidación o Pago	0	0
Participaciones y Aportaciones	0	0
Transferencias, Asignaciones y Subsidios y Otras ayudas	0	0
Otros Origenes de Operación	0	0
<b>Aplicación</b>	<b>30,248,586</b>	<b>25,698,688</b>
Servicios Personales	13,634,264	12,662,820
Materiales y Suministros	4,895,196	2,265,435
Servicios Generales	7,547,801	6,600,487
Transferencias Internas y Asignaciones al Sector Público	3,370,958	2,770,696
Transferencias al resto del Sector Público	0	0
Subsidios y Subvenciones	0	0
Ayudas Sociales	800,368	1,399,250
Pensiones y Jubilaciones	0	0
Transferencias a Fideicomisos, Mandatos y Contratos Análogos	0	0
Transferencias a la Seguridad Social	0	0
Donativos	0	0
Transferencias al Exterior	0	0
Participaciones	0	0
Aportaciones	0	0
Convenios	0	0
Otros Aplicaciones de Operación	0	0
<b>Flujos Netos de Efectivo por Actividades de Operación</b>	<b>-27,897,760</b>	<b>-24,300,779</b>
<b>Flujos de Efectivo de las Actividades de Inversión</b>		
<b>Origen</b>	<b>88,092</b>	<b>49,666</b>
Bienes Inmuebles, Infraestructura y Construcciones en Proceso	88,092	49,666
Bienes Muebles	0	0
Otros Origenes de Inversión	0	0
<b>Aplicación</b>	<b>14,198,163</b>	<b>19,157,005</b>
Bienes Inmuebles, Infraestructura y Construcciones en Proceso	14,059,523	19,079,981
Bienes Muebles	138,640	77,024
Otras Aplicaciones de Inversión	0	0
<b>Flujos Netos de Efectivo por Actividades de Inversión</b>	<b>-14,110,071</b>	<b>-19,107,340</b>
<b>Flujo de Efectivo de las Actividades de Financiamiento</b>		
<b>Origen</b>	<b>457,865</b>	<b>1,488,041</b>
Endeudamiento Neto	0	0
Interno	0	0
Externo	0	0
Otros Origenes de Financiamiento	457,865	1,488,041
<b>Aplicación</b>	<b>2,166,692</b>	<b>3,017,893</b>
Servicios de la Deuda	1,048,031	1,719,899
Interno	1,048,031	1,719,899
Externo	0	0
Otras Aplicaciones de Financiamiento	1,118,660	1,297,994
<b>Flujos netos de Efectivo por Actividades de Financiamiento</b>	<b>-1,708,827</b>	<b>-1,529,852</b>
<b>Incremento/Disminución Neta en el Efectivo y Equivalentes al Efectivo</b>	<b>-43,716,658</b>	<b>-44,937,970</b>
<b>El saldo de Incrementos Neto en el Efectivo y Equivalentes al Efectivo: NO concuerda con el Efectivo y Equivalente del Estado de Cambios en la Situación Financiera</b>	<b>43,683,346</b>	
<b>Efectivo y Equivalentes al Efectivo al inicio del Ejercicio</b>	<b>1,019,013</b>	<b>2,429,763</b>
<b>Efectivo y Equivalentes al Efectivo al final del Ejercicio</b>	<b>985,701</b>	<b>1,019,013</b>

Estados de Flujo de Efectivo



**Ing. Juan Josue Silverio Gámez**  
Ponce  
Presidente Municipal

**Lic. Juan José Serna Almendarez**



**C.P. Pascual Maló Soto**  
Tesorero Municipal

**C. Juan Galaviz Alfaro**  
Regidor de Hacienda A

**Notas a los Estados Financieros Consolidados**

**17 Responsabilidad Sobre la Presentación Razonable de la Información Contable**

“Bajo protesta de decir verdad declaramos que los Estados Financieros y sus notas, son razonablemente correctos y son responsabilidad del emisor”. Lo anterior, no será aplicable para la información contable consolidada.

  
**Ing. Juan Jesus Silverio Gomez Ponce**  
**Presidente Municipal**

  
PRESIDENCIA  
MUNICIPIO VOLENTADES POR  
VILLA DE ARISTA  
AYUNTAMIENTO 2015-2018

  
**Lic. Juan Jose Serna Almondarza**  
**Sindico Municipal**

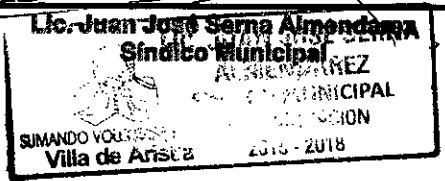
  
MUNICIPIO VOLENTADES POR  
VILLA DE ARISTA  
AYUNTAMIENTO 2015-2018

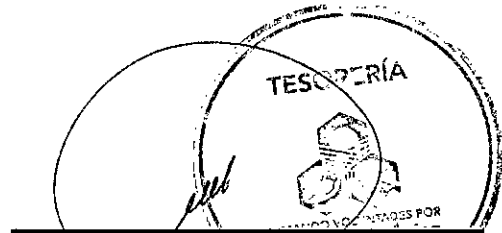
  
**C.P. Pascacio Melo Soto**  
**Tesorero Municipal**

  
TESORERIA  
MUNICIPIO VOLENTADES POR  
VILLA DE ARISTA  
AYUNTAMIENTO 2015-2018

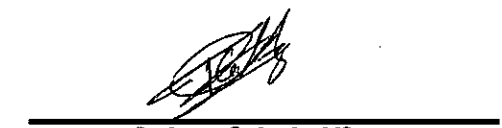
  
**C. Juan Galaviz Alfaro**  
**Regidor de HaciendaA**