



Turno: 3637
marzo 2, 2017

**Comisión de
Vigilancia
Presidente
Legislador
J. Guadalupe Torres Sánchez,
Presente.**

En Sesión Ordinaria se dio cuenta de oficio No. 162, organismo operador de agua potable de Villa de Arista, 10 de febrero del año en curso, cuenta pública 2016; y acordó: a **Comisión de Vigilancia.**

**Honorable Congreso del Estado
Por la Directiva**



**Primera Secretaria
Legisladora**

Xitlalic Sánchez Servín



**Segunda Secretaria
Legisladora**

María Rebeca Terán Guevara

c.c. Organismo operador de agua potable de Villa de Arista. Presente.

3637



Organismo Operador de Agua Potable
de Villa de Arista S. L. P.
San Luis No. 69 V. Arista S. L. P. C.P. 78940

000002

OFICIO No. AP/162/17
ASUNTO: CUENTA PUBLICA
DEL EJERCICIO FISCAL 2016.

VILLA DE ARISTA, SAN LUIS POTOSI, A 10 FEBRERO DE 2017.

LXI LEGISLATURA DEL
H. CONGRESO DEL ESTADO
DE SAN LUIS POTOSI S.L.P.



PRESENTE.-

Por medio del presente hago entrega ante esa legislatura de la Cuenta Pública del Ejercicio Fiscal 2016 del Organismo de Agua Potable de Villa de Arista S.L.P., anexando Información Contable, Información Presupuestaria, Anexos, Datos para Consolidar y Onceava Reunión Ordinaria de Junta de Gobierno en Forma Impresa y CD.

Sin más por el momento quedo a sus órdenes para cualquier aclaración y/o sugerencia.

ORGANISMO DE AGUA POTABLE DE VILLA DE ARISTA
ATENTAMENTE

C. GILBERTO RAMIREZ MONSIVAIS
DIRECTOR DEL ORGANISMO DE AGUA POTABLE

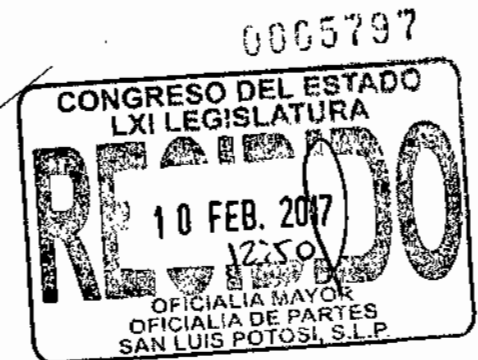

1
v15

**Acta de la Onceava Reunión Ordinaria del Ejercicio de 2016
De la Junta de Gobierno del Organismo de Agua Potable, Alcantarillado y Saneamiento de las
Autoridades del Ayuntamiento de Villa de Arista, S.L.P.**

En el municipio de Villa de Arista, del Estado de San Luis Potosí, S.L.P. siendo las 10:00 a.m. del día Viernes 27 de Enero de 2017, se reunieron en las oficinas del Organismo de Agua Potable, Alcantarillado y Saneamiento de las Autoridades del Ayuntamiento de Villa de Arista, S.L.P, sita en Palacio Municipal, en esta cabecera Municipal, los Miembros de la Junta de Gobierno en atención a la convocatoria de fecha 24 de Enero de 2017, para la celebración de la Onceava Sesión Ordinaria de la Junta de Gobierno, de conformidad con lo dispuesto en el Artículo 97 de la Ley de Aguas para el Estado de San Luis Potosí y los propios del Reglamento Interno del Organismo; acto seguido el Secretario de la Junta de Gobierno el C. Gilberto Ramírez Monsiváis, manifiesta a los integrantes que la presente reunión se desarrollara bajo el siguiente:

ORDEN DEL DIA

- Lista de Asistencia.
- Declaración de Quórum Legal e Instalación formal de la Junta.
- Revisión y Aprobación de la Cuenta Pública del Mese Diciembre 2016.
- Revisión y Aprobación de la Cuenta Pública del Ejercicio Fiscal 2016.
- Asuntos Generales.
- Clausura de la sesión.

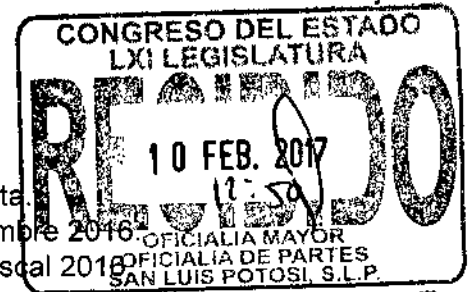

0005797





PUNTO NUMERO UNO.- Lista de Asistencia; Toma la palabra el C. Gilberto Ramírez Monsiváis, en su carácter de Secretario de la Junta de Gobierno, para llevar a cabo el pase de lista, estando presentes C. Ing. Juan Jesús Silverio Gámez Ponce Presidente de Junta de Gobierno, C. Jaime Yáñez Peredo representante de la Comisión Estatal del Agua, el C. Luisa Ramírez Monsiváis Presidente del Consejo Consultivo, el C. Juan Galaviz Alfaro, Regidor de la Comisión Especial del Agua del H. Ayuntamiento de Villa de Arista, S.L.P., el C. Lic. Carla Berenice Castillo Rueda Contralor Interno y el C. Gilberto Ramírez Monsiváis Director General del Organismo, miembros de la Junta de Gobierno.

PUNTO NÚMERO DOS.- Declaración de Quórum Legal e Instalación formal de la Junta. Toma la palabra el C. Gilberto Ramírez Monsiváis Secretario de la Junta de Gobierno, indicando que una vez verificada la lista de asistencia, existe el quórum legal requerido para el desarrollo de la reunión, declara la instalación formal de la sesión, siendo válidos y obligatorios los acuerdos que se tomen en la presente, dando inicio a los trabajos.

PUNTO NÚMERO TRES.- En este punto el C. Gilberto Ramírez Monsiváis Director General expone la Revisión de la Cuenta Pública del Mes Diciembre 2016, Después de revisar y analizar la Cuenta Pública del Mes Diciembre 2016, se somete a votación y se aprueba por unanimidad de los presentes.

PUNTO NÚMERO CUATRO.- En este punto el C. Gilberto Ramírez Monsiváis Director General expone la Cuenta Pública del Ejercicio Fiscal 2016 para su revisar y en su caso su aprobación, después de analizar y revisar la Cuenta Pública del Ejercicio Fiscal 2016, se aprueba por unanimidad de los presentes.

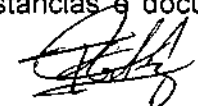
PUNTO NUMERO CINCO.- Asuntos Generales. Para el desahogo de este punto, Toma la Palabra la C. Carla Berenice Castillo Rueda, Contralor Interno de este Organismo Descentralizado quien en estos momentos informa a esta Junta que dará inicio a los procedimientos administrativos ordenados por la Auditoría Superior del Estado mediante oficio no. ASE-AEL-9742/2016 de fecha 07 noviembre de 2016 debiendo concluirlos en un término que no deberá de exceder de un periodo de 6 meses y que se seguirá en contra de C. Gilberto Ramírez Monsiváis y del C. Adán Gabriel Alvares Juárez, respecto del ejercicio Fiscal 2015 (del 01 de Enero al 31 de Septiembre del 2015) y por lo que respecta al procedimiento que deberá de instruirse en contra de la suscrita, será el presidente de la Junta de Gobierno quien se encargue de llevar acabo la substanciación del procedimiento de responsabilidad administrativo. Así mismo, manifiesto que esta Junta deberá llevar a cabo la depuración de saldos de proveedores a los cuales se les adeuda, que más sin embargo, no obra en este organismo constancias o documentos que acrediten el

Luisa Ramirez Monsivais    

**H. Ayuntamiento de Villa de
Arista, S.L.P.**

Organismo de Agua Potable



Cuenta Pública 2016

H. Ayuntamiento de Villa de Arista, S.L.P.

000004

Organismo de Agua Potable

Informe de Cuenta Pública 2016

CONTENIDO

INFORMACION CONTABLE:

- Estado de Actividades
- Estado de Situación Financiera
- Estado de Variación en la Hacienda Publica
- Estado de Cambios en la Situación Financiera
- Estado de Flujos de Efectivo
- Notas a los Estados Financieros+
- Estado Analítico del Activo

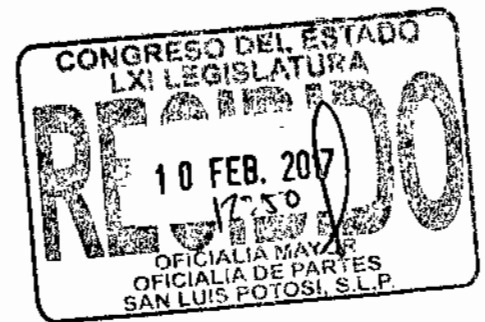

6065797

INFORMACION PRESUPUESTARIA:

- Estado Analítico de Ingresos
- Estado Analítico del Presupuesto de Egresos del que se derivan las siguientes clasificaciones:
 - I Clasificación por Objeto del gasto Capitulo y Concepto
 - II Clasificación Económica por Tipo de Gasto
 - II Clasificación Administrativa por Unidad Administrativa
 - III Clasificación Administrativa
 - IV Clasificación Funcional Finalidad y Función

ANEXOS:

OTRA INFORMACIÓN CONTABLE, FINANCIERA Y PRESUPUESTARIA PRESENTADA

- Relación de Bienes Muebles que compone su Patrimonio
- Relación de Bienes Inmuebles que compone su Patrimonio

- Reporte de los Esquemas Bursátiles y de Cobertura Financiera
- Formato del Ejercicio y destino de Gasto Federalizado y Reintegros
- Relación de Cuentas Bancarias
- Conciliación Ingresos y Egresos
- Balanza de Comprobación
- Estado Presupuestal por Unidad Administrativa
- Estado Analítico de la Deuda y Otros Pasivos
- Endeudamiento Neto
- Intereses de la Deuda
- Indicadores
- Solicitud de Confirmación de Saldos Bancarios
- Anexo de Formato de Confirmación de Bancos
- Relación de Obras Terminadas y Operando
- Relación de Obras en Proceso
- Guía de Cumplimiento del CONAC
- Formato Situación Financiera Detallado - LDF
- Informe Analítico de la Deuda Publica y Otros Pasivos - LDF
- Informe Analítico de Obligaciones Diferentes de financiamiento - LDF
- Balance Presupuestario - LDF
- Estado Analítico de Ingresos Detallado -LDF
- Estado Analítico del Presupuesto de Egresos Detallado - LDF (Clasificación por Objeto del Gasto)
- Estado Analítico del Presupuesto de Egresos Detallado - LDF (Clasificación Administrativa)
- Estado Analítico del Presupuesto de Egresos Detallado - LDF (Clasificación Funcional)
- Estado Analítico del Presupuesto de Egresos Detallado - LDF (Clasificación de Servicios Personales por Categoría)
- Estado Analítico del Presupuesto de Egresos
- Estatus de Procedimientos Civiles, Penales y Laborales
- Presupuesto de Egresos

DATOS PARA CONSOLIDACIÓN

- Estado de Actividades
- Estado Situación Financiera
- Estado de Variación en la Hacienda Publica
- Estado de Cambios en la Situación Financiera
- Estado de Flujos de Efectivo

000007

H. Ayuntamiento de Villa de Arista, S.L.P.

Organismo de Agua Potable

Informe Cuenta Pública 2016

INFORMACION CONTABLE:

- Estado de Actividades
- Estado de Situación Financiera
- Estado de Variación en la Hacienda Publica
- Estado de Cambios en la Situación Financiera
- Estado de Flujos de Efectivo
- Notas a los Estados Financieros
- Estado Analítico del Activo

Cuenta Pública 2016
Estado de Actividades
Del 1 de enero al 31 de diciembre de 2016 y 2015
(Pesos)

Ente Público:

ORGANISMO DE AGUA POTABLE DE VILLA DE ARISTA

INGRESOS Y OTROS BENEFICIOS	2016	2015	GASTOS Y OTRAS PÉRDIDAS	2016	2015
Ingresos de la Gestión	679,211	467,800	Gastos de Funcionamiento	1,844,123	-405,578
Impuestos	0	0	Servicios Personales	831,774	-531,951
Cuotas y Aportaciones de Seguridad Social	0	0	Materiales y Suministros	97,025	197,775
Contribuciones de Mejoras	0	0	Servicios Generales	915,325	28,507
Derechos	679,211	467,800	Transferencia, Asignaciones, Subsidios y Otras Ayudas	0	0
Productos de Tipo Corriente	0	0	Transferencias Internas y Asignaciones al Sector Público	0	0
Aprovechamientos de Tipo Corriente	0	0	Transferencias al Resto del Sector Público	0	0
Ingresos por Venta de Bienes y Servicios	0	0	Subsidios y Subvenciones	0	0
Ingresos no Comprendidos en las Fracciones de la Ley de Ingresos Causados en Ejercicios Fiscales Anteriores Pendientes de Liquidación o Pago	0	0	Ayudas Sociales	0	0
Participaciones, Aportaciones, Transferencias, Asignaciones, Subsidios y Otras Ayudas	1,315,977	693,016	Pensiones y Jubilaciones	0	0
Participaciones y Aportaciones	1,315,977	693,016	Transferencias a Fideicomisos, Mandatos y Contratos Análogos	0	0
Transferencia, Asignaciones, Subsidios y Otras Ayudas	0	0	Transferencias a la Seguridad Social	0	0
Otros Ingresos y Beneficios	0	0	Donativos	0	0
Ingresos Financieros	0	0	Transferencias al Exterior	0	0
Incremento por Variación de Inventarios	0	0	Participaciones y Aportaciones	0	0
Disminución del Exceso de Estimaciones por Pérdida o Deterioro u Obsolescencia	0	0	Participaciones	0	0
Disminución del Exceso de Provisiones	0	0	Aportaciones	0	0
Otros Ingresos y Beneficios Varios	0	0	Convenios	0	0
Total de Ingresos y Otros Beneficios	1,995,188	1,160,816	Intereses, Comisiones y Otros Gastos de la Deuda Pública	0	0
			Intereses de la Deuda Pública	0	0
			Comisiones de la Deuda Pública	0	0
			Gastos de la Deuda Pública	0	0
			Costo por Coberturas	0	0
			Apoyos Financieros	0	0
			Otros Gastos y Pérdidas Extraordinarias	0	0
			Estimaciones, Depreciaciones, Deterioros, Obsolescencia y Amortizaciones	0	0
			Provisiones	0	0
			Disminución de Inventarios	0	0
			Aumento por Insuficiencia de Estimaciones por Pérdida o Deterioro u Obsolescencia	0	0
			Aumento por Insuficiencia de Provisiones	0	0
			Otros Gastos	0	0
			Inversión Pública	0	0
			Inversión Pública no Capitalizable	0	0
			Total de Gastos y Otras Pérdidas	1,844,123	-405,578
			Resultados del Ejercicio (Ahorro/Desahorro)	151,065	1,566,394

Bajo protesta de decir verdad declaramos que los Estados Financieros y sus Notas son razonablemente correctos y responsables de su exactitud.

Ing. Juan Jesús Silveira García
Presidente Municipal

RECOMENDANDO VOLUNTADES POR
Villa de Arista
H. AYUNTAMIENTO 2015-2018

C. Gilberto Ramírez Monsivats
Director del Organismo



Cuenta Pública 2016
Estado de Situación Financiera
Al 31 de diciembre de 2016 y 2015
(Pasos)

Ente Público: _____

ORGANISMO DE AGUA POTABLE DE VILLA DE ARISTA

CONCEPTO	Año		CONCEPTO	Año	
	2016	2015		2016	2015
ACTIVO			PASIVO		
<i>Activo Circulante</i>			<i>Pasivo Circulante</i>		
Efectivo y Equivalentes	26,897	14,028	Cuentas por Pagar a Corto Plazo	-148,015	-8,526
Derechos a Recibir Efectivo o Equivalentes	106,622	106,622	Documentos por Pagar a Corto Plazo	0	0
Derechos a Recibir Bienes o Servicios	0	0	Porción a Corto Plazo de la Deuda Pública a Largo Plazo	0	0
Inventarios	0	0	Títulos y Valores a Corto Plazo	0	0
Almacenes	0	0	Pasivos Diferidos a Corto Plazo	0	0
Estimación por Pérdida o Deterioro de Activos Circulantes	0	0	Fondos y Bienes de Terceros en Garantía y/o Administración a Corto Plazo	0	0
Otros Activos Circulantes	0	0	Provisiones a Corto Plazo	0	0
			Otros Pasivos a Corto Plazo	0	0
Total de Activos Circulantes	133,519	120,651	Total de Pasivos Circulantes	-148,015	-8,526
<i>Activo No Circulante</i>			<i>Pasivo No Circulante</i>		
Inversiones Financieras a Largo Plazo	0	0	Cuentas por Pagar a Largo Plazo	0	0
Derechos a Recibir Efectivo o Equivalentes a Largo Plazo	0	0	Documentos por Pagar a Largo Plazo	0	0
Bienes Inmuebles, Infraestructura y Construcciones en Proceso	0	0	Deuda Pública a Largo Plazo	0	0
Bienes Muebles	8,935	8,935	Pasivos Diferidos a Largo Plazo	0	0
Activos Intangibles	5,000	5,000	Fondos y Bienes de Terceros en Garantía y/o en Administración a Largo Plazo	0	0
Depreciación, Deterioro y Amortización Acumulada de Bienes	0	0	Provisiones a Largo Plazo	0	0
Activos Diferidos	0	0			
Estimación por Pérdida o Deterioro de Activos no Circulantes	0	0	Total de Pasivos No Circulantes	0	0
Otros Activos no Circulantes	0	0			
Total de Activos No Circulantes	13,935	13,935	Total del Pasivo	-148,015	-8,529
Total del Activo	147,454	134,586	HACIENDA PÚBLICA/ PATRIMONIO		
			<i>Hacienda Pública/Patrimonio Contribuido</i>	0	0
			Aportaciones	0	0
			Donaciones de Capital	0	0
			Actualización de la Hacienda Pública / Patrimonio	0	0
			<i>Hacienda Pública/Patrimonio Generado</i>	295,469	143,115
			Resultados del Ejercicio (Ahorro / Desahorro)	151,065	96,408
			Resultados de Ejercicios Anteriores	144,404	46,707
			Revalúos	0	0
			Reservas	0	0
			Rectificaciones de Resultados de Ejercicios Anteriores	0	0
			<i>Exceso o insuficiencia en la Actualización de la Hacienda Pública/Patrimonio</i>	0	0
			Resultado por Posición Monetaria	0	0
			Resultado por Tenencia de Activos no Monetarios	0	0
			Total Hacienda Pública/ Patrimonio	295,469	143,115
			Total del Pasivo y Hacienda Pública / Patrimonio	-148,015	-8,529

Bajo protesta de decir verdad declaramos que los Estados Financieros y sus Notas son razonablemente correctos y responsabilidad del emisor

 CUMPLANDO VOLUNTADES POR
 Ing. Juan Jesús Siverio García Ponce
 Presidente Municipal
Villa de Arista
 H. AYUNTAMIENTO 2015-2018

 C. Gilberto Ramirez Monsivais
 Director del Organismo



**Estado de Variación en la Hacienda Pública
DEL 1° DE ENE AL 31/DIC/2016**

(Cifras en pesos y centavos)

CONCEPTO	Hacienda Pública / Patrimonio Contribuido	Hacienda Pública / Patrimonio Generado de Ejercicios Anteriores	Hacienda Pública / Patrimonio Generado del Ejercicio	Ajustes por Cambios de Valor	TOTAL
Rectificaciones de Resultados de Ejercicios Anteriores 2015					
Rectificaciones de Resultados de Ejercicios Anteriores					
Patrimonio Neto Inicial Ajustado del Ejercicio 2015					
Aportaciones					
Donaciones de Capital					
Variaciones de la Hacienda Pública/Patrimonio Neto del Ejercicio 2015					
Resultados del Ejercicio (Ahorro/Desahorro)			96,407.50		96,407.50
Resultados de Ejercicios Anteriores			96,407.50		96,407.50
Revalúos					
Reservas					
Hacienda Pública/Patrimonio Neto Final del Ejercicio 2015			<u>96,407.50</u>		<u>96,407.50</u>
Patrimonio Neto Inicial Ajustado del Ejercicio 2016					
Actualización de la Hacienda Pública/Patrimonio					
Cambios de la Hacienda Pública/Patrimonio Neto del Ejercicio 2016					
Aportaciones					
Donaciones de Capital					
Actualización de la Hacienda Pública/Patrimonio					
Variaciones de la Hacienda Pública/Patrimonio Neto del Ejercicio 2016					
Resultados del Ejercicio (Ahorro/Desahorro)		144,403.91	54,657.62		199,061.53
Resultados de Ejercicios Anteriores		144,403.91	54,657.62		144,403.91
Revalúos					
Reservas					
Saldo Neto en la Hacienda Pública / Patrimonio del Ejercicio 2016		<u>144,403.91</u>	<u>151,065.12</u>		<u>295,469.03</u>

000017

**Estado de Variación en la Hacienda Pública
DEL 1° DE ENE AL 31/DIC/2016**

(Cifras en pesos y centavos)

CONCEPTO

Hacienda Pública
/ Patrimonio
Contribuido

Hacienda Pública /
Patrimonio Generado de
Ejercicios Anteriores

Hacienda Pública /
Patrimonio Generado
del Ejercicio

Ajustes
por Cambios
de Valor

TOTAL

ING. JUAN JESUS SILVERIO GAMEZ PONCE
PRESIDENTE MUNICIPAL VOLUNTADES POR
Villa de Arista
AYUNTAMIENTO 2015-2018

GILBERTO RAMIREZ MONSIVAIS
DIRECTOR GENERAL



000011

Cuenta Pública 2016
Estado de Cambios en la Situación Financiera
Del 1 de enero al 31 de diciembre de 2016 y 2015
(Pesos)

Ente Público:

ORGANISMO DE AGUA POTABLE DE VILLA DE ARISTA

Concepto	Origen	Aplicación	Concepto	Origen	Aplicación
ACTIVO	0	12,868	PASIVO	0	139,486
Activo Circulante	0	12,868	Pasivo Circulante	0	139,486
Efectivo y Equivalentes	0	12,868	Cuentas por Pagar a Corto Plazo	0	139,486
Derechos a Recibir Efectivo o Equivalentes	0	0	Documentos por Pagar a Corto Plazo	0	0
Derechos a Recibir Bienes o Servicios	0	0	Porción a Corto Plazo de la Deuda Pública a Largo Plazo	0	0
Inventarios	0	0	Títulos y Valores a Corto Plazo	0	0
Almacenes	0	0	Pasivos Diferidos a Corto Plazo	0	0
Estimación por Pérdida o Deterioro de Activos Circulantes	0	0	Fondos y Bienes de Terceros en Garantía y/o Administración a Corto Plazo	0	0
Otros Activos Circulantes	0	0	Provisiones a Corto Plazo	0	0
			Otros Pasivos a Corto Plazo	0	0
Activo No Circulante	0	0	Pasivo No Circulante	0	0
Inversiones Financieras a Largo Plazo	0	0	Cuentas por Pagar a Largo Plazo	0	0
Derechos a Recibir Efectivo o Equivalentes a Largo Plazo	0	0	Documentos por Pagar a Largo Plazo	0	0
Bienes Inmuebles, Infraestructura y Construcciones en Proceso	0	0	Deuda Pública a Largo Plazo	0	0
Bienes Muebles	0	0	Pasivos Diferidos a Largo Plazo	0	0
Activos Intangibles	0	0	Fondos y Bienes de Terceros en Garantía y/o en Administración a Largo Plazo	0	0
Depreciación, Deterioro y Amortización Acumulada de Bienes	0	0	Provisiones a Largo Plazo	0	0
Activos Diferidos	0	0			
Estimación por Pérdida o Deterioro de Activos no Circulantes	0	0	HACIENDA PÚBLICA/ PATRIMONIO	152,354	0
Otros Activos no Circulantes	0	0	Hacienda Pública/Patrimonio Contribuido	0	0
			Aportaciones	0	0
			Donaciones de Capital	0	0
			Actualización de la Hacienda Pública / Patrimonio	0	0
			Hacienda Pública/Patrimonio Generado	152,354	0
			Resultados del Ejercicio (Ahorro / Desahorro)	54,658	0
			Resultados de Ejercicios Anteriores	97,697	0
			Revalúos	0	0
			Reservas	0	0
			Rectificaciones de Resultados de Ejercicios Anteriores	0	0
			Exceso o Insuficiencia en la Actualización de la Hacienda Pública/Patrimonio	0	0
			Resultado por Posición Monetaria	0	0
			Resultado por Tenencia de Activos no Monetarios	0	0

Bajo protesta de decir verdad declaramos que los Estados Financieros y sus Notas son razonablemente correctos y responsabilidad del emisor

Ing. Juan Jesús Siverio Garza
 Presidente Municipal

SEGUANDO VOLUNTADES POR
Villa de Arista
 H. AYUNTAMIENTO 2015-2018

C. Gilberto Ramírez Mohsivaís
 Director del Organismo



210000

Cuenta Pública 2016
Estado de Flujos de Efectivo
Del 1 de enero al 31 de diciembre de 2016 y 2015
(Pesos)

Ente Público:

ORGANISMO DE AGUA POTABLE DE VILLA DE ARISTA

Flujos de Efectivo de las Actividades de Operación			Flujos de Efectivo de las Actividades de Inversión		
Origen			Origen		
Impuestos	1,995,189	1,160,816	Bienes Inmuebles, Infraestructura y Construcciones en Proceso	0	0
Cuotas y Aportaciones de Seguridad Social	0	0	Bienes Muebles	0	0
Contribuciones de mejoras	0	0	Otros Orígenes de Inversión	0	0
Derechos	679,212	467,800	Aplicación	0	0
Productos de Tipo Corriente	0	0	Bienes Inmuebles, Infraestructura y Construcciones en Proceso	0	0
Aprovechamientos de Tipo Corriente	0	0	Bienes Muebles	0	0
Ingresos por Venta de Bienes y Servicios	0	0	Otras Aplicaciones de Inversión	0	0
Ingresos no Comprendidos en las Fracciones de la Ley de Ingresos Causados en Ejercicios Fiscales Anteriores Pendientes de Liquidación o Pago	0	0	Flujos Netos de Efectivo por Actividades de Inversión	0	0
Participaciones y Aportaciones	1,315,977	683,016	Flujo de Efectivo de las Actividades de Financiamiento		
Transferencias, Asignaciones y Subsidios y Otras Ayudas	0	0	Origen	0	0
Otros Orígenes de Operación	0	0	Endeudamiento Neto	0	0
			Interno	0	0
			Externo	0	0
			Otros Orígenes de Financiamiento	0	0
Aplicación	1,982,320	1,167,730	Aplicación	0	0
Servicios Personales	831,827	838,036	Servicios de la Deuda	0	0
Materiales y Suministros	97,025	197,775	Interno	0	0
Servicios Generales	915,325	28,597	Externo	0	0
Transferencias Internas y Asignaciones al Sector Público	0	0	Otras Aplicaciones de Financiamiento	0	0
Transferencias al resto del Sector Público	0	0	Flujos netos de Efectivo por Actividades de Financiamiento	0	0
Subsidios y Subvenciones	0	0			
Ayudas Sociales	0	0			
Pensiones y Jubilaciones	0	0			
Transferencias a Fideicomisos, Mandatos y Contratos Análogos	0	0			
Transferencias a la Seguridad Social	0	0			
Donativos	0	0			
Transferencias al Exterior	0	0			
Participaciones	0	0			
Aportaciones	0	0			
Convenios	0	0			
Otras Aplicaciones de Operación	136,043	103,322			
Flujos Netos de Efectivo por Actividades de Operación	12,868	-6,915	Incremento/Diminución Neta en el Efectivo y Equivalentes al Efectivo	12,868	-6,915
			Efectivo y Equivalentes al Efectivo al inicio del Ejercicio	14,028	20,943
			Efectivo y Equivalentes al Efectivo al final del Ejercicio	26,897	14,028

Bajo protesta de decir verdad declaramos que los Estados Financieros y sus Notas son razonablemente correctos y responsabilidad del emisor

Ing. Juan Jesús Silveiro Ramírez Ponce
 Presidente Municipal



C. Gilberto Ramírez Montalvo
 Director del Organismo



ORGANISMO DE AGUA POTABLE DE VILLA DE ARISTA, S.L.P.

Notas a los Estados Financieros al 31 de Diciembre de 2016

NOTAS DE DESGLOSE**I) Notas al Estado de Situación Financiera****Activo****Efectivo y Equivalentes**

- Me permito informar que el Organismo cuenta con efectivo en caja de \$ 101.50 hasta el 31 de Diciembre de 2016 y en saldo en bancos \$ 26,795.35 al 31 de Diciembre 2016.

Derechos a recibir Efectivo y Equivalentes y Bienes o Servicios a Recibir

- Me permito informar que el Organismo no que el saldo de Cuentas por Cobrar a Corto Plazo, Deudores Diversos por Cobrar a Corto Plazo y Otros Derechos a Recibir Efectivo o Equivalente a Corto Plazo, son generados del ejercicio 2013, por lo cual no hubo ningún movimiento en los saldos durante el Ejercicio Fiscal 2016.
- **Inversiones Financieras**
- Me permito informar que el Organismo durante el Ejercicio Fiscal 2016 no obtuvo ninguna Inversiones financieras.
- **Bienes Muebles, Inmuebles e Intangibles**
- Me permito Informar que el Organismo no adquirió ningún Bien Mueble, Inmueble e Intangible durante el Ejercicio Fiscal 2016.
- **Estimaciones y Deterioros**
- Se informarán los criterios utilizados para la determinación de las estimaciones; por ejemplo: estimación de cuentas incobrables, estimación de inventarios, deterioro de activos biológicos y cualquier otra que aplique.

Otros Activos

- Me permito Informar que en el Organismo no hubo Otros Activos durante el Ejercicio Fiscal 2016.

Pasivo

- Me permito Informar que el Organismo en Servicios Personales por Pragar a Corto Plazo, Proveedores por Pagar a Corto Plazo no hubo adeudo durante el Ejercicio Fiscal 2016 y de Retenciones y Contribuciones por Pagar a Corto Plazo el Saldo es negativo (\$199,255.10) hasta el 31 de Diciembre 2016.

II) Notas al Estado de Actividades**Ingresos de Gestion**

- Me permito Informar que el Organismo Obtuvo Ingresos de Gestion durante el Ejercicio Fiscal 2016 por Derechos y Aporaciones Municipales como se refleja en el Estado de Actividades del cual anexo copia.

Gastos y Otras Pérdidas:

- Explicar aquellas cuentas de gastos de funcionamiento, transferencias, subsidios y otras ayudas, participaciones y aportaciones, otros gastos y pérdidas extraordinarias, así como los ingresos y gastos extraordinarios, que en lo individual representen el 10% o más del total de los gastos.

III) Notas al Estado de Variación en la Hacienda Pública

- Me permito Informar que el Organismo no tubo Variaciones en la Hacienda Publica derante el Ejercicio Fiscal 2016.

IV) Notas al Estado de Flujos de Efectivo**Efectivo y equivalentes**

- El análisis de los saldos inicial y final que figuran en la última parte del Estado de Flujo de Efectivo en la cuenta de efectivo y equivalentes es como sigue:

	2016	2015
Efectivo en Bancos –Tesorería	26,897	14,028
Efectivo en Bancos- Dependencias	106,622	106,622
Inversiones temporales (hasta 3 meses)	0	0
Fondos con afectación específica	0	0
Depósitos de fondos de terceros y otros	0	0
Total de Efectivo y Equivalentes	133,519	120,651

- Detallar las adquisiciones de bienes muebles e inmuebles con su monto global y, en su caso, el porcentaje de estas adquisiciones que fueron realizadas mediante subsidios de capital del sector central. Adicionalmente, revelar el importe de los pagos que durante el período se hicieron por la compra de los elementos citados.
- Conciliación de los Flujos de Efectivo Netos de las Actividades de Operación y la cuenta de Ahorro/Desahorro antes de Rubros Extraordinarios. A continuación se presenta un ejemplo de la elaboración de la conciliación.

	2016	2015
Derechos	679,12	467,800
Servicios Personales	831,927	838,036
Materiales y Suministros	97,025	197,775
Servicios Generales	915,325	28,597
Flujo de Efectivo de las Actividades de Financiamiento	176,912	57,638
Otras Aplicaciones de Financiamiento	314,956	160,960
Efectivo y Equivalente al Final del Ejercicio	26,897	14,028

Las cuentas que aparecen en el cuadro anterior no son exhaustivas y tienen como finalidad ejemplificar el formato que se sugiere para elaborar la nota.

V) Conciliación entre los ingresos presupuestarios y contables, así como entre los egresos presupuestarios y los gastos contables

La conciliación se presentará atendiendo a lo dispuesto por el Acuerdo por el que se emite el formato de conciliación entre los ingresos presupuestarios y contables, así como entre los egresos presupuestarios y los gastos contables.

NOTAS DE MEMORIA (CUENTAS DE ORDEN)

Cuentas de Orden Contables y Presupuestarias:

Contables:

Me permito Informar que el Organismo durante el Ejercicio Fiscal 2016 tubo un Juicio Laboral, el cual fue conveniada y pagado se anexa copia del Convenio de Ternimacion de Relacion de trabajo.

asi mismo anexo copia simlpe de los comodatos con los cuenta el Organismo durante el Ejercicio Fiscal 2016.

NOTAS DE GESTIÓN ADMINISTRATIVA**1. Introducción**

Los Estados Financieros de los entes públicos, proveen de información financiera a los principales usuarios de la misma, al Congreso y a los ciudadanos.

El objetivo del presente documento es la revelación del contexto y de los aspectos económicos-financieros más relevantes que influyeron en las decisiones del periodo, y que deberán ser considerados en la elaboración de los estados financieros para la mayor comprensión de los mismos y sus particularidades.

De esta manera, se informa y explica la respuesta del gobierno a las condiciones relacionadas con la información financiera de cada período de gestión; además, de exponer aquellas políticas que podrían afectar la toma de decisiones en períodos posteriores.

2. Panorama Económico y Financiero

Se informará sobre las principales condiciones económico- financieras bajo las cuales el ente público estuvo operando; y las cuales influyeron en la toma de decisiones de la administración; tanto a nivel local como federal.

3. Autorización e Historia

Se informará sobre:

- a) La Creacion del Organismo de agua fue 14 de Septiembre 2006
- b) Me permito Informar que el Organismo no a tenido cambios en su estructura.

4. Organización y Objeto Social

Me permito Informar que el Organismo esta Obligado a pagar el 2% de Nomina, Subsidio al Empleo, Iva por Pagar, y a retener ISR.

5. Bases de Preparación de los Estados Financieros

Me permito Informar que el Organismo esta trabajando con el Sistema del SACG 6

6. Políticas de Contabilidad Significativas

Me permito Informar que el Organismo no conto con Políticas de Contabilidad Significativas durante el Ejercicio Fiscal 2016.

7. Posición en Moneda Extranjera y Protección por Riesgo Cambiario

Me permito Informar que el Organismo no manejo tipo de cambio en Moneda Extranjera en el Ejercicio Fiscal 2016.

8. Reporte Analítico del Activo

Me permito Informar que el Organismo no obtuvo activo durante el Ejercicio Fiscal 2016.

9. Fideicomisos, Mandatos y Análogos

Me permito Informar que el Organismo no hubo Fideicomisos, Mandatos y Análogos durante el Ejercicio Fiscal 2016.

10. Reporte de la Recaudación

Me permito Informar que el Organismo nadamas obtuvo Ingresos por Derechos y Aportaciones Municipales, anexo Estado Analitico de Ingresos.

11. Información sobre la Deuda y el Reporte Analítico de la Deuda

Me permito anexar el Informe de la Deuda del Organismo durante el Ejercicio Fiscal 2016.

12. Calificaciones otorgadas

Me permito Informar que el Organismo no fue sujeta a ninguna calificación crediticia durante el Ejercicio Fiscal 2016.

13. Proceso de Mejora

Se informará de:

- a) Principales Políticas de control interno.

b) Medidas de desempeño financiero, metas y alcance.

14. Información por Segmentos

Cuando se considere necesario se podrá revelar la información financiera de manera segmentada debido a la diversidad de las actividades y operaciones que realizan los entes públicos, ya que la misma proporciona información acerca de las diferentes actividades operativas en las cuales participa, de los productos o servicios que maneja, de las diferentes áreas geográficas, de los grupos homogéneos con el objetivo de entender el desempeño del ente, evaluar mejor los riesgos y beneficios del mismo, y entenderlo como un todo y sus partes integrantes.

Consecuentemente, esta información contribuye al análisis más preciso de la situación financiera, grados y fuentes de riesgo y crecimiento potencial de negocio.

15. Eventos Posteriores al Cierre

Me permito informar que el Organismo no realizó modificaciones en los Estados Financiero a la fecha del cierre.

16. Partes Relacionadas

Se debe establecer por escrito que no existen partes relacionadas que pudieran ejercer influencia significativa sobre la toma de decisiones financieras y operativas.

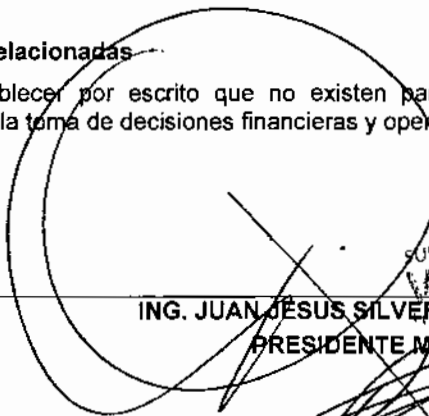

SUMANDO VOLUNTADES POR
Villa de Arista
2016-2018

ING. JUAN JESUS SILVERIO GAMEZ PONCE
PRESIDENTE MUNICIPAL

C. GILBERTO RAMIREZ MONSIVAIS
DIRECTOR DEL ORGANISMO



Estado de Actividades

Del 1º Ene al 31/dic/2016

(Cifras en pesos y centavos)

	2016	%	2015	%
1.- INGRESOS Y OTROS BENEFICIOS				
INGRESOS DE GESTIÓN	679,211.48	34.04	467,799.68	40.30
DERECHOS	679,211.48	34.04	467,799.68	40.30
PARTICIPACIONES, APORTACIONES, TRANSFERENCIAS, A PARTICIPACIONES Y APORTACIONES	1,315,977.00	65.96	693,016.18	59.70
	1,315,977.00	65.96	693,016.18	59.70
Total de Ingresos y Otros Beneficios	1,995,188.48	100.00	1,160,815.86	100.00
2.- GASTOS Y OTRAS PERDIDAS				
GASTOS DE FUNCIONAMIENTO	1,844,123.36	100.00	-405,578.44	100.00
SERVICIOS PERSONALES	831,773.77	45.10	-631,951.30	155.81
MATERIALES Y SUMINISTROS	97,024.50	5.26	197,775.41	-48.76
SERVICIOS GENERALES	915,325.09	49.63	28,597.45	-7.05
Total de Gastos y Otras Pérdidas	1,844,123.36	100.00	-405,578.44	100.00
Resultado del Ejercicio (Ahorro/Desahorro)	151,065.12		1,566,394.30	

SUMANDO VOLUNTADES POR
 ING. JUAN JESUS SILVERIO GAMEZ PONCE **de Arista** GILBERTO RAMIREZ MONSIVAIS
 PRESIDENTE MUNICIPAL H. AYUNTAMIENTO 2015-2018 DIRECTOR GENERAL



ORGANISMO DE AGUA POTABLE DE VILLA DE ARISTA
ESTADO DE SAN LUIS POTOSI
ESTADO ANALÍTICO DE INGRESOS PRESUPUESTALES
AL 31/dic/2016 (Cuentas con movimiento)
(Cifras en pesos y centavos)

Fuente de Ingresos	Ley de Ingresos Estimada	+Ampliaciones -Reducciones	(1) Ley de Ingresos Modificada	Ingresos Devengado	(2) Ingresos Recaudados	Devengado por Recaudar	Avance de Recaudación 2 / 1
DERECHOS	855,000.00	3,297.67	858,297.67	679,211.54	679,211.51	0.03	79.13%
Servicio de Agua Potable, Drenaje y Alcantarillado	722,000.00	3,297.67	725,297.67	657,251.84	657,251.84	0.00	90.62%
Conexion	6,000.00	0.00	6,000.00	950.00	950.00	0.00	15.83%
Tarifa Fija (suministro de agua)	510,000.00	2,385.47	512,385.47	512,385.47	512,385.47	0.00	100.00%
Tarifa Fija Comercial	25,000.00	0.00	25,000.00	13,023.06	13,023.06	0.00	52.09%
Reconexion	6,000.00	0.00	6,000.00	128.00	128.00	0.00	2.13%
Conservacion y Mantenimiento de la Re	110,000.00	912.20	110,912.20	107,607.01	107,607.01	0.00	97.02%
Contratos de Agua Potable	40,000.00	0.00	40,000.00	16,974.80	16,974.80	0.00	42.44%
Contratos de Drenaje	25,000.00	0.00	25,000.00	6,183.50	6,183.50	0.00	24.73%
Servicio Medido	46,000.00	0.00	46,000.00	17,251.84	17,251.84	0.00	37.50%
Domestico	21,000.00	0.00	21,000.00	7,373.44	7,373.44	0.00	35.11%
Comercial	25,000.00	0.00	25,000.00	9,878.40	9,878.40	0.00	39.51%
OTROS	87,000.00	0.00	87,000.00	4,707.86	4,707.83	0.03	5.41%
Cambio de Nombre de Usuario	5,000.00	0.00	5,000.00	102.87	102.87	0.00	2.06%
Pipas de Agua a Domicilio	6,000.00	0.00	6,000.00	1,532.37	1,532.37	0.00	25.54%
Intalacion de Toma	15,000.00	0.00	15,000.00	2,750.00	2,750.00	0.00	18.33%
Otros Ingresos	55,000.00	0.00	55,000.00	20.72	20.69	0.03	0.04%
Constancia	6,000.00	0.00	6,000.00	301.90	301.90	0.00	5.03%
PARTICIPACIONES Y APORTACIONES	1,900,000.00	0.00	1,900,000.00	1,315,977.00	1,315,977.00	0.00	69.26%
Participaciones	1,900,000.00	0.00	1,900,000.00	1,315,977.00	1,315,977.00	0.00	69.26%
Aportaciones y Coperaciones	1,900,000.00	0.00	1,900,000.00	1,315,977.00	1,315,977.00	0.00	69.26%
Total=>	2,755,000.00	3,297.67	2,758,297.67	1,995,188.54	1,995,188.51	0.03	72.33%

ING. JUAN JESUS SILVERIO GAMEZ PONCE
PRESIDENTE MUNICIPAL

GILBERTO RAMIREZ MONSIVAIN
DIRECTOR GENERAL

SUMANDO VOLUNTADES POR
Villa de Arista
H. AYUNTAMIENTO 2015-2018



000000

H. Ayuntamiento de Villa de Arista, S.L.P.

Organismo de Agua Potable

Informe Cuenta Pública

INFORMACION PRESUPUESTARIA:

- Estado Analítico de Ingresos
- Estado Analítico del Presupuesto de Egresos del que se derivan las siguientes clasificaciones:

I Clasificación por Objeto del gasto Capitulo y Concepto

II Clasificación Económica por Tipo de Gasto

II Clasificación Administrativa por Unidad Administrativa

III Clasificación Administrativa

IV Clasificación Funcional Finalidad y Función

Cuenta Pública 2016
ORGANISMO DE AGUA POTABLE DE VILLA DE ARISTA
 Estado Analítico de Ingresos
 Del 1 de enero al 31 de diciembre de 2016

Rubro de Ingresos	Ingreso					Diferencia (6-5+1)
	Estimado (1)	Ampliaciones y Reducciones (2)	Modificado (3=1+2)	Devengado (4)	Recaudado (5)	
Impuestos	0	0	0	0	0	0
Cuotas y Aportaciones de Seguridad Social	0	0	0	0	0	0
Contribuciones de Mejoras	0	0	0	0	0	0
Derechos	855,000	3,298	858,298	679,212	679,212	0
Productos	0	0	0	0	0	0
Corriente	0	0	0	0	0	0
Capital	0	0	0	0	0	0
Aprovechamientos	0	0	0	0	0	0
Corriente	0	0	0	0	0	0
Capital	0	0	0	0	0	0
Ingresos por Ventas de Bienes y Servicios	0	0	0	0	0	0
Participaciones y Aportaciones	1,900,000	0	1,900,000	1,315,977	1,315,977	0
Transferencias, Asignaciones, Subsidios y Otras Ayudas	0	0	0	0	0	0
Ingresos Derivados de Financiamientos	0	0	0	0	0	0
Total	2,755,000	3,298	2,758,298	1,995,189	1,995,189	0
				Ingresos excedentes ¹		0

Estado Analítico de Ingresos Por Fuente de Financiamiento	Ingreso					Diferencia (6-5+1)
	Estimado (1)	Ampliaciones y Reducciones (2)	Modificado (3=1+2)	Devengado (4)	Recaudado (5)	
Ingresos del Gobierno	2,755,000	3,298	2,758,298	1,995,189	1,995,189	0
Impuestos	0	0	0	0	0	0
Contribuciones de Mejoras	0	0	0	0	0	0
Derechos	855,000	3,298	858,298	679,212	679,212	0
Productos	0	0	0	0	0	0
Corriente	0	0	0	0	0	0
Capital	0	0	0	0	0	0
Aprovechamientos	0	0	0	0	0	0
Corriente	0	0	0	0	0	0
Capital	0	0	0	0	0	0
Participaciones y Aportaciones	1,900,000	0	1,900,000	1,315,977	1,315,977	0
Transferencias, Asignaciones, Subsidios y Otras Ayudas	0	0	0	0	0	0
Ingresos de Organismos y Empresas	0	0	0	0	0	0
Cuotas y Aportaciones de Seguridad Social	0	0	0	0	0	0
Ingresos por Ventas de Bienes y Servicios	0	0	0	0	0	0
Transferencias, Asignaciones, Subsidios y Otras Ayudas	0	0	0	0	0	0
Ingresos derivados de financiamiento	0	0	0	0	0	0
Ingresos Derivados de Financiamientos	0	0	0	0	0	0
Total	2,755,000	3,298	2,758,298	1,995,189	1,995,189	0
				Ingresos excedentes ¹		0

¹ Los Ingresos excedentes se presentan para efectos de cumplimiento de la Ley General de Contabilidad Gubernamental y el importe reflejado debe ser siempre mayor a cero

000022

Cuenta Pública 2016
ORGANISMO DE AGUA POTABLE DE VILLA DE ARISTA
 Estado Analítico del Ejercicio del Presupuesto de Egresos
 Clasificación por Objeto del Gasto (Capítulo y Concepto)
 Del 1 de enero al 31 de diciembre de 2016

Concepto	Egresos					Subejercicio 0=(3-4)
	Aprobado 1	Ampliaciones/ (Reducciones) 2	Modificado 3=(1+2)	Devengido 4	Pagado 5	
Inversiones Financieras y Otras Provisiones	0	0	0	0	0	0
Inversiones Para el Fomento de Actividades Productivas	0	0	0	0	0	0
Acciones y Participaciones de Capital	0	0	0	0	0	0
Compra de Títulos y Valores	0	0	0	0	0	0
Concesión de Préstamos	0	0	0	0	0	0
Inversiones en Fideicomisos, Mandatos y Otros Análogos	0	0	0	0	0	0
Otras Inversiones Financieras	0	0	0	0	0	0
Provisiones para Contingencias y Otras Erogaciones Especiales	0	0	0	0	0	0
Participaciones y Aportaciones	0	0	0	0	0	0
Participaciones	0	0	0	0	0	0
Aportaciones	0	0	0	0	0	0
Convenios	0	0	0	0	0	0
Deuda Pública	40,000	0	40,000	0	0	40,000
Amortización de la Deuda Pública	0	0	0	0	0	0
Intereses de la Deuda Pública	0	0	0	0	0	0
Comisiones de la Deuda Pública	0	0	0	0	0	0
Gastos de la Deuda Pública	0	0	0	0	0	0
Costo por Coberturas	0	0	0	0	0	0
Apoyos Financieros	0	0	0	0	0	0
Adeudos de Ejercicios Fiscales Anteriores (Adefas)	40,000	0	40,000	0	0	40,000
Total del Gasto	2,755,000	0	2,755,000	1,844,430	1,844,277	910,570

Cuenta Pública 2016
ORGANISMO DE AGUA POTABLE DE VILLA DE ARISTA
Estado Analítico del Ejercicio del Presupuesto de Egresos
Clasificación Económica (por Tipo de Gasto)
Del 1 de enero al 31 de diciembre de 2016

Concepto	Egresos					Subejercicio
	Aprobado	Ampliaciones/ (Reducciones)	Modificado	Devengado	Pagado	
	1	2	3 = (1+2)	4	5	
Gasto Corriente	2,603,000	0	2,603,000	1,844,430	1,844,277	758,570
Gasto de Capital	105,000	0	105,000	0	0	105,000
Amortización de la Deuda y Disminución de Pasivos	40,000	0	40,000	0	0	40,000
Pensiones y Jubilaciones	0	0	0	0	0	0
Participaciones	0	0	0	0	0	0
Total del Gasto	2,748,000	0	2,748,000	1,844,430	1,844,277	903,570

000025

ORGANISMO DE AGUA POTABLE DE VILLA DE ARISTA
ESTADO DE SAN LUIS POTOSI

Estado del Ejercicio del Presupuesto de Egresos por Unidad Responsable
AL 31-dic-2016
(Cifras en pesos y centavos)

Ejercicio del Presupuesto Unidad Responsable	Presupuesto de Egresos		Presupuesto Vigente	Presupuesto Disponible para		Comprometido No		Presupuesto Sin		Cuentas por Pagar	
	Aprobado	Ampliaciones/ (Reducciones)		Comprometido	Comprometer	Devengado	Devengado	Devengar	Ejercido	Pagado	(Deuda)
Nombre	1	2	3	4	5=(3-4)	6	7=(4-6)	8=(3-6)	9	10	11=(6-10)
01 AGUA VILLA DE ARISTA	2,755,000.00	0.00	2,755,000.00	1,844,430.02	910,569.98	1,844,430.02	0.00	910,569.98	1,844,430.02	1,844,276.69	153.33
Total =>	2,755,000.00	0.00	2,755,000.00	1,844,430.02	910,569.98	1,844,430.02	0.00	910,569.98	1,844,430.02	1,844,276.69	153.33

ING. JUAN JESUS SILVERIO GAMEZ PONCE
PRESIDENTE MUNICIPAL

GILBERTO RAMIREZ MONSIVAIS
DIRECTOR GENERAL

SUPERANDO VOLUNTADES POR
Villa de Arista
M. AYUNTAMIENTO 2015-2018



Bajo protesta de decir verdad declaramos que los Estados Financieros y sus notas, son razonablemente correctos y son responsabilidad del emisor

000026

Cuenta Pública 2016
ORGANISMO DE AGUA POTABLE DE VILLA DE ARISTA
 Estado Analítico del Ejercicio del Presupuesto de Egresos
 Clasificación Administrativa
 Del 1 de enero al 31 de diciembre de 2016

Concepto	Egresos					Subejercicio
	Aprobado	Ampliaciones/ (Reducciones)	Modificado	Devengado	Pagado	
	1	2	3 = (1 + 2)	4	5	
SIN RAMO O DEPENDENCIA	2,755,000	0	2,755,000	1,844,430	1,844,277	910,570
Total del Gasto	2,755,000	0	2,755,000	1,844,430	1,844,277	910,570

000027

Cuenta Pública 2016
ORGANISMO DE AGUA POTABLE DE VILLA DE ARISTA
 Estado Analítico del Ejercicio del Presupuesto de Egresos
 Clasificación Funcional (Finalidad y Función)
 Del 1 de enero al 31 de diciembre de 2016

Concepto	Egresos					Subejercicio
	Aprobado	Ampliaciones/ (Reducciones)	Modificado	Devengado	Pagado	
	1	2	3 = (1 + 2)	4	5	
					6 = (3 - 4)	
Gobierno	2,755,000	0	2,755,000	1,844,430	1,844,277	910,570
Legislación	0	0	0	0	0	0
Justicia	0	0	0	0	0	0
Coordinación de la Política de Gobierno	0	0	0	0	0	0
Relaciones Exteriores	0	0	0	0	0	0
Asuntos Financieros y Hacendarios	2,755,000	0	2,755,000	1,844,430	1,844,277	910,570
Seguridad Nacional	0	0	0	0	0	0
Asuntos de Orden Público y de Seguridad Interior	0	0	0	0	0	0
Otros Servicios Generales	0	0	0	0	0	0
Desarrollo Social	0	0	0	0	0	0
Protección Ambiental	0	0	0	0	0	0
Vivienda y Servicios a la Comunidad	0	0	0	0	0	0
Salud	0	0	0	0	0	0
Recreación, Cultura y Otras Manifestaciones Sociales	0	0	0	0	0	0
Educación	0	0	0	0	0	0
Protección Social	0	0	0	0	0	0
Otros Asuntos Sociales	0	0	0	0	0	0
Desarrollo Económico	0	0	0	0	0	0
Asuntos Económicos, Comerciales y Laborales en General	0	0	0	0	0	0
Agropecuaria, Silvicultura, Pesca y Caza	0	0	0	0	0	0
Combustibles y Energía	0	0	0	0	0	0
Minería, Manufacturas y Construcción	0	0	0	0	0	0
Transporte	0	0	0	0	0	0
Comunicaciones	0	0	0	0	0	0
Turismo	0	0	0	0	0	0
Ciencia, Tecnología e Innovación	0	0	0	0	0	0
Otras Industrias y Otros Asuntos Económicos	0	0	0	0	0	0
Otras no Clasificadas en Funciones Anteriores	0	0	0	0	0	0
Transacciones de la Deuda Pública / Costo Financiero de la Deuda	0	0	0	0	0	0
Transferencias, Participaciones y Aportaciones entre Diferentes Niveles y Órdenes de Gobierno	0	0	0	0	0	0
Sanearamiento del Sistema Financiero	0	0	0	0	0	0
Adeudos de Ejercicios Fiscales Anteriores	0	0	0	0	0	0
Total del Gasto	2,755,000	0	2,755,000	1,844,430	1,844,277	910,570

000028

H. Ayuntamiento de Villa de Arista, S.L.P.

Organismo de Agua Potable

Informe Cuenta Pública

ANEXOS:

- Relación de Bienes Muebles que compone su Patrimonio
- Relación de Bienes Inmuebles que compone su Patrimonio
- Reporte de los Esquemas Bursátiles y de Cobertura Financiera
- Formato del Ejercicio y destino de Gasto Federalizado y Reintegros
- Relación de Cuentas Bancarias
- Conciliación Ingresos y Egresos
- Balanza de Comprobación
- Estado Presupuestal por Unidad Administrativa
- Estado Analítico de la Deuda y Otros Pasivos
- Endeudamiento Neto
- Intereses de la Deuda
- Indicadores
- Solicitud de Confirmación de Saldos Bancarios
- Anexo de Formato de Confirmación de Bancos
- Relación de Obras Terminadas y Operando
- Relación de Obras en Proceso
- Guía de Cumplimiento del CONAC
- Formato Situación Financiera Detallado - LDF
- Informe Analítico de la Deuda Publica y Otros Pasivos - LDF
- Informe Analítico de Obligaciones Diferentes de financiamiento - LDF
- Balance Presupuestario - LDF
- Estado Analítico de Ingresos Detallado -LDF
- Estado Analítico del Presupuesto de Egresos Detallado - LDF (Clasificación por Objeto del Gasto)
- Estado Analítico del Presupuesto de Egresos Detallado - LDF (Clasificación Administrativa)
- Estado Analítico del Presupuesto de Egresos Detallado - LDF (Clasificación Funcional)
- Estado Analítico del Presupuesto de Egresos Detallado - LDF (Clasificación de Servicios Personales por Categoría)
- Estado Analítico del Presupuesto de Egresos
- Estatus de Procedimientos Civiles, Penales y Laborales
- Presupuesto de Egresos

000030

Organismo de Agua Potable de Villa de Arista S.L.P.		
Relación de Bienes Muebles que componen su patrimonio		
Cuenta Pública de 2016		
Código	Descripción del Bien	Valor en libras
	Equipo de Computo	8,935

Organismo de Agua Potable de Villa de Arista S.L.P.
Relación de Bienes Inmuebles que componen su patrimonio
Cuenta Pública de 2016

Código	Descripción del Bien	Valor en libros
EL ORGANISMO NO CUENTA		
CON BIENES MUEBLES		

000031

000032

**EL ORGANISMO NO CUENTA CON REPORTE DE ESQUEMAS BURSATILES Y DE
COBERTURAS FINANCIERAS DURANTE EL EJERCICIO 2016.**

NO APLICA

**Ing. Juan Jesus Silverio Gamez Ponce
Presidente Municipal**

SCM3340

ORGANISMO DE AGUA POTABLE DE VILLA DE ARISTA
Conciliación entre los Ingresos Presupuestarios y Contables
Correspondientes del 1º/Enc al 31/dic/2016
(Cifras en pesos y centavos)

1. Ingresos Presupuestarios		1,995,188.54
2. Más Ingresos contables no presupuestarios		0.00
Incremento por variación de inventarios	0.00	
Disminución del exceso de estimaciones por pérdida o deterioro u obsolescencia	0.00	
Disminución del exceso de provisiones	0.00	
Otros ingresos y beneficios varios	0.00	
Otros ingresos contables no presupuestarios	0.00	
3. Menos Ingresos presupuestarios no contables		0.00
Productos de capital	0.00	
Aprovechamientos capital	0.00	
Ingresos derivados de financiamientos	0.00	
Otros Ingresos presupuestarios no contables	0.00	
4. Ingresos Contables (4 = 1 + 2 - 3)		1,995,188.54

Existe la diferencia 0.06 con respecto al Total de Ingresos 1,995,188.48 en el Estado de Actividades

SCM3350

ORGANISMO DE AGUA POTABLE DE VILLA DE ARISTA		
Conciliación entre los Egresos Presupuestarios y los Gastos Contables		
Correspondientes del 1º Ene al 31/dic/2016		
(Cifras en pesos y centavos)		
1. Total de egresos (presupuestarios)		1,844,430.02
2. Menos egresos presupuestarios no contables		0.00
Mobiliario y equipo de administración	0.00	
Mobiliario y equipo educacional y recreativo	0.00	
Equipo e instrumental médico y de laboratorio	0.00	
Vehículos y equipo de transporte	0.00	
Equipo de defensa y seguridad	0.00	
Maquinaria, otros equipos y herramientas	0.00	
Activos biológicos	0.00	
Bienes inmuebles	0.00	
Activos intangibles	0.00	
Obra pública en bienes propios	0.00	
Acciones y participaciones de capital	0.00	
Compra de títulos y valores	0.00	
Inversiones en fideicomisos, mandatos y otros análogos	0.00	
Provisiones para contingencias y otras erogaciones especiales	0.00	
Amortización de la deuda pública	0.00	
Adeudos de ejercicios fiscales anteriores (ADEFAS)	0.00	
Otros Egresos Presupuestales No Contables	0.00	
3. Más gastos contables no presupuestales		0.00
Estimaciones, depreciaciones, deterioros, obsolescencia y amortizaciones	0.00	
Provisiones	0.00	
Disminución de inventarios	0.00	
Aumento por insuficiencia de estimaciones por pérdida o deterioro u obsolescencia	0.00	
Aumento por insuficiencia de provisiones	0.00	
Otros Gastos	0.00	
Otros Gastos Contables No Presupuestales	0.00	
4. Total de Gasto Contable (4 = 1 - 2 + 3)		1,844,430.02

Existe la diferencia 306.66 con respecto al Total de Egresos 1,844,123.36 en el Estado de Actividades

ORGANISMO DE AGUA POTABLE DE VILLA DE ARISTA
ESTADO DE SAN LUIS POTOSI
3- Balanza de Comprobación del 1/ene al 31/dic/2016

Nat. Cuenta	Nombre de la cuenta	SALDO ANTERIOR		MOVIMIENTOS		SALDO ACTUAL	
		DEUDOR	ACREEDOR	DEUDOR	ACREEDOR	DEUDOR	ACREEDOR
D 1111	EFFECTIVO	0.00	0.00	388.00	286.50	101.50	0.00
D 1111-01	CAJA	0.00	0.00	388.00	286.50	101.50	0.00
D 1111-01-01	--CAJA CHICA	0.00	0.00	388.00	286.50	101.50	0.00
D 1112	BANCOS/TESORERÍA	0.00	0.00	2,185,741.31	2,158,945.96	26,795.35	0.00
D 1112-01	--BANORTE CTA.0852462043	0.00	0.00	2,035,783.21	2,008,987.86	26,795.35	0.00
D 1112-02	--IVA ACREDITABLE	0.00	0.00	149,958.10	149,958.10	0.00	0.00
D 1122	CUENTAS POR COBRAR A CORTO PLAZO	0.00	0.00	1,366,721.46	1,315,977.00	50,744.46	0.00
D 1122-01	IVA ACREDITABLE	0.00	0.00	50,744.46	0.00	50,744.46	0.00
D 1122-01-01	--IVA Acreditable Años Anteriores	0.00	0.00	50,735.82	0.00	50,735.82	0.00
D 1122-01-02	--IVA Acreditable 2013	0.00	0.00	8.64	0.00	8.64	0.00
D 1122-81	--Participaciones	0.00	0.00	1,315,977.00	1,315,977.00	0.00	0.00
D 1123	DEUDORES DIVERSOS POR COBRAR A CORTO	0.00	0.00	120.00	0.00	120.00	0.00
D 1123-01	DEUDORES DIVERSOS	0.00	0.00	120.00	0.00	120.00	0.00
D 1123-01-01	ORGANISMO DE AGUA POTABLE 2013	0.00	0.00	120.00	0.00	120.00	0.00
D 1123-01-01-001	--EMPLEADOS	0.00	0.00	120.00	0.00	120.00	0.00
D 1124	INGRESOS POR RECUPERAR A CORTO PLAZO	0.00	0.00	679,211.54	679,211.54	0.00	0.00
D 1124-43	--Derechos por prestación de servicios	0.00	0.00	679,211.54	679,211.54	0.00	0.00
D 1129	OTROS DERECHOS A RECIBIR EFECTIVO O EQ	0.00	0.00	96,235.36	40,477.70	55,757.66	0.00
D 1129-01	SUBSIDIO AL EMPLEO	0.00	0.00	96,235.36	40,477.70	55,757.66	0.00
D 1129-01-01	--Subsidio al Empleo 2013	0.00	0.00	55,757.66	0.00	55,757.66	0.00
D 1129-01-02	--Subsidio al Empleo	0.00	0.00	40,477.70	40,477.70	0.00	0.00
D 1241	MOBILIARIO Y EQUIPO DE ADMINISTRACIÓN	0.00	0.00	8,935.37	0.00	8,935.37	0.00
D 1241-3	Equipo de Cómputo y de Tecnologías de la Informaci	0.00	0.00	8,935.37	0.00	8,935.37	0.00
D 1241-3-0001	--EQUIPO DE COMPUTO	0.00	0.00	4,396.59	0.00	4,396.59	0.00
D 1241-3-5151	--Equipo de cómputo y de tecnología de la informac	0.00	0.00	4,538.78	0.00	4,538.78	0.00
D 1251	SOFTWARE	0.00	0.00	10,000.00	5,000.00	5,000.00	0.00
D 1251-0	SOFTWARE	0.00	0.00	5,000.00	5,000.00	0.00	0.00
D 1251-0-5911	--Software	0.00	0.00	5,000.00	5,000.00	0.00	0.00
D 1251-5911	--Software	0.00	0.00	5,000.00	0.00	5,000.00	0.00
A 2111	SERVICIOS PERSONALES POR PAGAR A CORT	0.00	0.00	919,780.43	919,780.46	0.00	0.03
A 2111-1	Remuneración por pagar al Personal de carácter per	0.00	0.00	780,045.93	780,045.96	0.00	0.03
A 2111-1-1131	--Sueldos base al personal permanente	0.00	0.00	750,443.83	750,443.86	0.00	0.03
A 2111-1-SVA040616IGA	--GUSTAVO PRUNEDA CASTILLO	0.00	0.00	29,602.10	29,602.10	0.00	0.00
A 2111-2	Remuneración por pagar al Personal de carácter tra	0.00	0.00	20,520.00	20,520.00	0.00	0.00
A 2111-2-1221	--Sueldos base al personal eventual	0.00	0.00	20,520.00	20,520.00	0.00	0.00
A 2111-3	Remuneraciones Adicionales y Especiales por Pagar	0.00	0.00	98,446.33	98,446.33	0.00	0.00
A 2111-3-1321	--Primas de vacaciones, dominical y gratificación	0.00	0.00	91,214.50	91,214.50	0.00	0.00
A 2111-3-DOTP900813	--PEDRO LUIS DOMINGUEZ TORRES	0.00	0.00	5,578.61	5,578.61	0.00	0.00
A 2111-3-OAP060914EK8	--ORGANISMO DE AGUA POTABLE DE VILLA D	0.00	0.00	1,653.22	1,653.22	0.00	0.00
A 2111-5	Otras prestaciones sociales y económicas por pagar	0.00	0.00	20,768.17	20,768.17	0.00	0.00
A 2111-5-DOTP900813	--PEDRO LUIS DOMINGUEZ TORRES	0.00	0.00	7,421.39	7,421.39	0.00	0.00
A 2111-5-OAP060914EK8	--ORGANISMO DE AGUA POTABLE DE VILLA D	0.00	0.00	13,346.78	13,346.78	0.00	0.00

000037

3- Balanza de Comprobación del 1/ene al 31/dic/2016

Nat.	Cuenta	Nombre de la cuenta	SALDO ANTERIOR		MOVIMIENTOS		SALDO ACTUAL	
			DEUDOR	ACREEDOR	DEUDOR	ACREEDOR	DEUDOR	ACREEDOR
A	2112	PROVEEDORES POR PAGAR A CORTO PLAZO	0.00	0.00	1,017,397.91	1,068,638.29	0.00	51,240.38
A	2112-1	Deudas por Adquisición de Bienes y Contratación de	0.00	0.00	1,017,397.91	1,068,638.29	0.00	51,240.38
A	2112-10	EJERCICIO 2008	0.00	0.00	0.00	47,577.80	0.00	47,577.80
A	2112-10-0001	--JOSE ANTONIO LUIS VERGARA CARRILLO	0.00	0.00	0.00	20,475.93	0.00	20,475.93
A	2112-10-0002	--HUGO ALEJANDRO AGUILAR	0.00	0.00	0.00	2,898.00	0.00	2,898.00
A	2112-10-0003	--SONIA HILDA ZAMARRIPA	0.00	0.00	0.00	4,830.00	0.00	4,830.00
A	2112-10-0004	--RAFAEL BARRIENTOS JASSO	0.00	0.00	0.00	597.47	0.00	597.47
A	2112-10-0005	--MARCO ANTONIO SERNA ALMENDAREZ	0.00	0.00	0.00	1,215.00	0.00	1,215.00
A	2112-10-0006	--AUTOPARTES Y REMANUFACTURAS	0.00	0.00	0.00	2,320.00	0.00	2,320.00
A	2112-10-0007	--VICENTE PICAZZO CABRERO	0.00	0.00	0.00	1,392.00	0.00	1,392.00
A	2112-10-0008	--GUILLERMO ALVARADO LARA	0.00	0.00	0.00	9,883.20	0.00	9,883.20
A	2112-10-0009	--LETICIA MEDRANO VAZQUEZ	0.00	0.00	0.00	1,450.00	0.00	1,450.00
A	2112-10-0011	--ERNESTO VAZQUEZ CERDA	0.00	0.00	0.00	2,131.76	0.00	2,131.76
A	2112-101	--CUOTAS SINDICALES POR PAGAR	0.00	0.00	0.00	384.44	0.00	384.44
A	2112-12	Proveedores Por Pagar 2015	0.00	0.00	0.00	3,662.58	0.00	3,662.58
A	2112-12-001	--Guillermo Alvarado Lara	0.00	0.00	0.00	3,662.58	0.00	3,662.58
A	2112-1-2111	--Materiales, útiles y equipos menores de oficina	0.00	0.00	3,025.00	3,025.00	0.00	0.00
A	2112-1-2151	--Material impreso e información digital	0.00	0.00	3,600.00	3,600.00	0.00	0.00
A	2112-1-2531	--Medicinas y productos farmacéuticos	0.00	0.00	1,567.50	1,567.50	0.00	0.00
A	2112-1-2591	--Otros productos químicos	0.00	0.00	8,312.00	8,312.00	0.00	0.00
A	2112-1-2611	--Combustibles, lubricantes y aditivos	0.00	0.00	48,349.38	48,349.38	0.00	0.00
A	2112-1-2961	--Refacciones y accesorios menores de equipo de tr	0.00	0.00	7,795.50	7,795.50	0.00	0.00
A	2112-13	Proveedores por Pagar 2016	0.00	0.00	5,048.32	5,048.32	0.00	0.00
A	2112-13-001	--GUSTAVO PRUNEDA CASTILLO	0.00	0.00	5,048.32	5,048.32	0.00	0.00
A	2112-1-3111	--Energía eléctrica	0.00	0.00	819,189.73	819,189.73	0.00	0.00
A	2112-1-3131	--Agua	0.00	0.00	1,412.50	1,412.50	0.00	0.00
A	2112-1-3151	--Telefonía celular	0.00	0.00	1,000.00	1,000.00	0.00	0.00
A	2112-1-3411	--Servicios financieros y bancarios	0.00	0.00	2,413.50	2,413.50	0.00	0.00
A	2112-1-3751	--Viáticos en el país	0.00	0.00	4,963.00	4,963.00	0.00	0.00
A	2112-1-OAP060914EK8	--FALTA NOMBRE	0.00	0.00	100,806.86	100,806.86	0.00	0.00
A	2112-1-PUCG6401081L6	--GUSTAVO PRUNEDA CASTILLO	0.00	0.00	2,767.00	2,767.00	0.00	0.00
A	2112-1-SVA040616IGA	--SERVICIO VILLA DE ARISTA S.A. DE C.V.	0.00	0.00	7,147.62	7,147.62	0.00	0.00
A	2117	RETENCIONES Y CONTRIBUCIONES POR PAGA	0.00	0.00	194,714.60	-4,540.50	0.00	-199,255.10
A	2117-01	IMPUESTOS POR PAGAR	0.00	0.00	194,714.60	-4,540.50	0.00	-199,255.10
A	2117-01-01	--ISR	0.00	0.00	4,278.80	26,647.56	0.00	22,368.76
A	2117-01-04	--I.S.P.T	0.00	0.00	40,477.70	-96,621.81	0.00	137,099.51
A	2117-01-05	--IVA POR PAGAR	0.00	0.00	149,958.10	65,448.75	0.00	-84,509.35
A	2117-01-06	--I.D.E	0.00	0.00	0.00	-15.00	0.00	-15.00
A	3210	RESULTADOS DEL EJERCICIO (AHORRO/ DESA	0.00	0.00	96,407.50	96,407.50	0.00	0.00
A	3210-2015	--Resultado del Ejercicio Actual2015	0.00	0.00	96,407.50	96,407.50	0.00	0.00
A	3220	RESULTADOS DE EJERCICIOS ANTERIORES	0.00	0.00	0.00	144,403.91	0.00	144,403.91
A	3220-001	--RESULTADO DEL EJERCICIO 2010	0.00	0.00	0.00	-61,009.35	0.00	-61,009.35

000033

3- Balanza de Comprobación del 1/ene al 31/dic/2016

Nat. Cuenta	Nombre de la cuenta	SALDO ANTERIOR		MOVIMIENTOS		SALDO ACTUAL	
		DEUDOR	ACREEDOR	DEUDOR	ACREEDOR	DEUDOR	ACREEDOR
A 3220-002	--RESULTADO DEL EJERCICIO 2011	0.00	0.00	0.00	69,076.41	0.00	69,076.41
A 3220-003	--RESULTADO DEL EJERCICIO 2012	0.00	0.00	0.00	-58,143.60	0.00	-58,143.60
A 3220-2013	--Resultado del Ejercicio Anterior 2013	0.00	0.00	0.00	46,632.92	0.00	46,632.92
A 3220-2014	--Resultado del Ejercicio Anterior 2014	0.00	0.00	0.00	50,150.66	0.00	50,150.66
A 3220-2015	--Resultado del Ejercicio Anterior 2015	0.00	0.00	0.00	97,696.87	0.00	97,696.87
A 4143	DERECHOS POR PRESTACIÓN DE SERVICIOS	0.00	0.00	0.03	679,211.51	0.00	679,211.48
A 4143-01	Servicio de Agua Potable, Drenaje y Alcantarillado	0.00	0.00	0.00	657,251.84	0.00	657,251.84
A 4143-01-01	--Conexion	0.00	0.00	0.00	950.00	0.00	950.00
A 4143-01-02	--Tarifa Fija (suministro de agua)	0.00	0.00	0.00	512,385.47	0.00	512,385.47
A 4143-01-03	--Tarifa Fija Comercial	0.00	0.00	0.00	13,023.06	0.00	13,023.06
A 4143-01-04	--Reconexion	0.00	0.00	0.00	128.00	0.00	128.00
A 4143-01-05	--Conservacion y Mantenimiento de la Red	0.00	0.00	0.00	107,607.01	0.00	107,607.01
A 4143-01-06	--Contratos de Agua Potable	0.00	0.00	0.00	16,974.80	0.00	16,974.80
A 4143-01-07	--Contratos de Drenaje	0.00	0.00	0.00	6,183.50	0.00	6,183.50
A 4143-02	Servicio Medido	0.00	0.00	0.00	17,251.84	0.00	17,251.84
A 4143-02-01	--Domestico	0.00	0.00	0.00	7,373.44	0.00	7,373.44
A 4143-02-02	--Comercial	0.00	0.00	0.00	9,878.40	0.00	9,878.40
A 4143-04	OTROS	0.00	0.00	0.03	4,707.83	0.00	4,707.80
A 4143-04-01	--Cambio de Nombre de Usuario	0.00	0.00	0.00	102.87	0.00	102.87
A 4143-04-02	--Pipas de Agua a Domicilio	0.00	0.00	0.00	1,532.37	0.00	1,532.37
A 4143-04-03	--Instalacion de Toma	0.00	0.00	0.00	2,750.00	0.00	2,750.00
A 4143-04-04	--Otros Ingresos	0.00	0.00	0.03	20.69	0.00	20.66
A 4143-04-05	--Constancia	0.00	0.00	0.00	301.90	0.00	301.90
A 4211	PARTICIPACIONES	0.00	0.00	0.00	1,315,977.00	0.00	1,315,977.00
A 4211-01	--Aportaciones y Coperaciones	0.00	0.00	0.00	1,315,977.00	0.00	1,315,977.00
D 5111	REMUNERACIONES AL PERSONAL DE CARÁC	0.00	0.00	692,192.60	153.33	692,039.27	0.00
D 5111-1131	--Sueldos base al personal permanente	0.00	0.00	692,192.60	153.33	692,039.27	0.00
D 5112	REMUNERACIONES AL PERSONAL DE CARÁC	0.00	0.00	20,520.00	0.00	20,520.00	0.00
D 5112-1221	--Sueldos base al personal eventual	0.00	0.00	20,520.00	0.00	20,520.00	0.00
D 5113	REMUNERACIONES ADICIONALES Y ESPECI	0.00	0.00	98,446.33	0.00	98,446.33	0.00
D 5113-1321	--Primas de vacaciones, dominical y gratificación	0.00	0.00	98,446.33	0.00	98,446.33	0.00
D 5115	OTRAS PRESTACIONES SOCIALES Y ECONÓMI	0.00	0.00	20,768.17	0.00	20,768.17	0.00
D 5115-1521	--Indemnizaciones	0.00	0.00	20,768.17	0.00	20,768.17	0.00
D 5121	MATERIALES DE ADMINISTRACIÓN, EMISIÓN I	0.00	0.00	7,872.50	0.00	7,872.50	0.00
D 5121-2111	--Materiales, útiles y equipos menores de oficina	0.00	0.00	4,272.50	0.00	4,272.50	0.00
D 5121-2151	--Material impreso e información digital	0.00	0.00	3,600.00	0.00	3,600.00	0.00
D 5125	PRODUCTOS QUÍMICOS, FARMACÉUTICOS Y D	0.00	0.00	13,395.50	0.00	13,395.50	0.00
D 5125-2531	--Medicinas y productos farmacéuticos	0.00	0.00	2,067.50	0.00	2,067.50	0.00
D 5125-2591	--Otros productos químicos	0.00	0.00	11,328.00	0.00	11,328.00	0.00
D 5126	COMBUSTIBLES, LUBRICANTES Y ADITIVOS	0.00	0.00	62,275.00	0.00	62,275.00	0.00
D 5126-2611	--Combustibles, lubricantes y aditivos	0.00	0.00	62,275.00	0.00	62,275.00	0.00
D 5129	HERRAMIENTAS, REFACCIONES Y ACCESORI	0.00	0.00	13,481.50	0.00	13,481.50	0.00

000039

3- Balanza de Comprobación del 1/ene al 31/dic/2016

Nat. Cuenta	Nombre de la cuenta	SALDO ANTERIOR		MOVIMIENTOS		SALDO ACTUAL	
		DEUDOR	ACREEDOR	DEUDOR	ACREEDOR	DEUDOR	ACREEDOR
D 5129-2961	--Refacciones y accesorios menores de equipo de tr	0.00	0.00	13,481.50	0.00	13,481.50	0.00
D 5131	SERVICIOS BÁSICOS	0.00	0.00	905,565.69	0.00	905,565.69	0.00
D 5131-3111	--Energía eléctrica	0.00	0.00	903,053.19	0.00	903,053.19	0.00
D 5131-3131	--Agua	0.00	0.00	1,512.50	0.00	1,512.50	0.00
D 5131-3151	--Telefonía celular	0.00	0.00	1,000.00	0.00	1,000.00	0.00
D 5134	SERVICIOS FINANCIEROS, BANCARIOS Y COM	0.00	0.00	2,682.40	0.00	2,682.40	0.00
D 5134-3411	--Servicios financieros y bancarios	0.00	0.00	2,682.40	0.00	2,682.40	0.00
D 5137	SERVICIOS DE TRASLADO Y VIÁTICOS	0.00	0.00	7,077.00	0.00	7,077.00	0.00
D 5137-3751	--Viáticos en el país	0.00	0.00	7,077.00	0.00	7,077.00	0.00
D 8110	LEY DE INGRESOS ESTIMADA	0.00	0.00	2,755,000.00	0.00	2,755,000.00	0.00
D 8110-43	Derechos por prestación de servicios	0.00	0.00	855,000.00	0.00	855,000.00	0.00
D 8110-43-01	Servicio de Agua Potable, Drenaje y Alcantarillado	0.00	0.00	722,000.00	0.00	722,000.00	0.00
D 8110-43-01-01	--Conexion	0.00	0.00	6,000.00	0.00	6,000.00	0.00
D 8110-43-01-02	--Tarifa Fija (suministro de agua)	0.00	0.00	510,000.00	0.00	510,000.00	0.00
D 8110-43-01-03	--Tarifa Fija Comercial	0.00	0.00	25,000.00	0.00	25,000.00	0.00
D 8110-43-01-04	--Reconexion	0.00	0.00	6,000.00	0.00	6,000.00	0.00
D 8110-43-01-05	--Conservacion y Mantenimiento de la Red	0.00	0.00	110,000.00	0.00	110,000.00	0.00
D 8110-43-01-06	--Contratos de Agua Potable	0.00	0.00	40,000.00	0.00	40,000.00	0.00
D 8110-43-01-07	--Contratos de Drenaje	0.00	0.00	25,000.00	0.00	25,000.00	0.00
D 8110-43-02	Servicio Medido	0.00	0.00	46,000.00	0.00	46,000.00	0.00
D 8110-43-02-01	--Domestico	0.00	0.00	21,000.00	0.00	21,000.00	0.00
D 8110-43-02-02	--Comercial	0.00	0.00	25,000.00	0.00	25,000.00	0.00
D 8110-43-04	OTROS	0.00	0.00	87,000.00	0.00	87,000.00	0.00
D 8110-43-04-01	--Cambio de Nombre de Usuario	0.00	0.00	5,000.00	0.00	5,000.00	0.00
D 8110-43-04-02	--Pipas de Agua a Domicilio	0.00	0.00	6,000.00	0.00	6,000.00	0.00
D 8110-43-04-03	--Instalacion de Toma	0.00	0.00	15,000.00	0.00	15,000.00	0.00
D 8110-43-04-04	--Otros Ingresos	0.00	0.00	55,000.00	0.00	55,000.00	0.00
D 8110-43-04-05	--Constancia	0.00	0.00	6,000.00	0.00	6,000.00	0.00
D 8110-81	Participaciones	0.00	0.00	1,900,000.00	0.00	1,900,000.00	0.00
D 8110-81-01	--Aportaciones y Coperaciones	0.00	0.00	1,900,000.00	0.00	1,900,000.00	0.00
A 8120	LEY DE INGRESOS POR EJECUTAR	0.00	0.00	1,995,188.51	2,758,297.70	0.00	763,109.19
A 8120-43	Derechos por prestación de servicios	0.00	0.00	679,211.51	858,297.70	0.00	179,086.19
A 8120-43-01	Servicio de Agua Potable, Drenaje y Alcantarillado	0.00	0.00	657,251.84	725,297.67	0.00	68,045.83
A 8120-43-01-01	--Conexion	0.00	0.00	950.00	6,000.00	0.00	5,050.00
A 8120-43-01-02	--Tarifa Fija (suministro de agua)	0.00	0.00	512,385.47	512,385.47	0.00	0.00
A 8120-43-01-03	--Tarifa Fija Comercial	0.00	0.00	13,023.06	25,000.00	0.00	11,976.94
A 8120-43-01-04	--Reconexion	0.00	0.00	128.00	6,000.00	0.00	5,872.00
A 8120-43-01-05	--Conservacion y Mantenimiento de la Red	0.00	0.00	107,607.01	110,912.20	0.00	3,305.19
A 8120-43-01-06	--Contratos de Agua Potable	0.00	0.00	16,974.80	40,000.00	0.00	23,025.20
A 8120-43-01-07	--Contratos de Drenaje	0.00	0.00	6,183.50	25,000.00	0.00	18,816.50
A 8120-43-02	Servicio Medido	0.00	0.00	17,251.84	46,000.00	0.00	28,748.16
A 8120-43-02-01	--Domestico	0.00	0.00	7,373.44	21,000.00	0.00	13,626.56

10000

ORGANISMO DE AGUA POTABLE DE VILLA DE ARISTA
ESTADO DE SAN LUIS POTOSI
3- Balanza de Comprobación del 1/ene al 31/dic/2016

Nat.	Cuenta	Nombre de la cuenta	SALDO ANTERIOR		MOVIMIENTOS		SALDO ACTUAL	
			DEUDOR	ACREEDOR	DEUDOR	ACREEDOR	DEUDOR	ACREEDOR
A	8120-43-02-02	Comercial	0.00	0.00	9,878.40	25,000.00	0.00	15,121.60
A	8120-43-04	OTROS	0.00	0.00	4,707.83	87,000.03	0.00	82,292.20
A	8120-43-04-01	Cambio de Nombre de Usuario	0.00	0.00	102.87	5,000.00	0.00	4,897.13
A	8120-43-04-02	Pipas de Agua a Domicilio	0.00	0.00	1,532.37	6,000.00	0.00	4,467.63
A	8120-43-04-03	Instalacion de Toma	0.00	0.00	2,750.00	15,000.00	0.00	12,250.00
A	8120-43-04-04	Otros Ingresos	0.00	0.00	20.69	55,000.03	0.00	54,979.34
A	8120-43-04-05	Constancia	0.00	0.00	301.90	6,000.00	0.00	5,698.10
A	8120-81	Participaciones	0.00	0.00	1,315,977.00	1,900,000.00	0.00	584,023.00
A	8120-81-01	Aportaciones y Coperciones	0.00	0.00	1,315,977.00	1,900,000.00	0.00	584,023.00
A	D 8130	MODIFICACIONES A LA LEY DE INGRESOS ES	0.00	0.00	3,297.67	0.00	3,297.67	0.00
A	D 8130-43	Derechos por prestación de servicios	0.00	0.00	3,297.67	0.00	3,297.67	0.00
A	D 8130-43-01	Servicio de Agua Potable, Drenaje y Alcantarillado	0.00	0.00	3,297.67	0.00	3,297.67	0.00
A	D 8130-43-01-02	Tarifa Fija (suministro de agua)	0.00	0.00	2,385.47	0.00	2,385.47	0.00
A	D 8130-43-01-05	Conservacion y Mantenimiento de la Red	0.00	0.00	912.20	0.00	912.20	0.00
A	A 8140	LEY DE INGRESOS DEVENGADA	0.00	0.00	1,995,188.54	1,995,188.54	0.00	0.00
A	A 8140-43	Derechos por prestación de servicios	0.00	0.00	679,211.54	679,211.54	0.00	0.00
A	A 8140-43-01	Servicio de Agua Potable, Drenaje y Alcantarillado	0.00	0.00	657,251.84	657,251.84	0.00	0.00
A	A 8140-43-01-01	Conexion	0.00	0.00	950.00	950.00	0.00	0.00
A	A 8140-43-01-02	Tarifa Fija (suministro de agua)	0.00	0.00	512,385.47	512,385.47	0.00	0.00
A	A 8140-43-01-03	Tarifa Fija Comercial	0.00	0.00	13,023.06	13,023.06	0.00	0.00
A	A 8140-43-01-04	Reconexion	0.00	0.00	128.00	128.00	0.00	0.00
A	A 8140-43-01-05	Conservacion y Mantenimiento de la Red	0.00	0.00	107,607.01	107,607.01	0.00	0.00
A	A 8140-43-01-06	Contratos de Agua Potable	0.00	0.00	16,974.80	16,974.80	0.00	0.00
A	A 8140-43-01-07	Contratos de Drenaje	0.00	0.00	6,183.50	6,183.50	0.00	0.00
A	A 8140-43-02	Servicio Medido	0.00	0.00	17,251.84	17,251.84	0.00	0.00
A	A 8140-43-02-01	Domestico	0.00	0.00	7,373.44	7,373.44	0.00	0.00
A	A 8140-43-02-02	Comercial	0.00	0.00	9,878.40	9,878.40	0.00	0.00
A	A 8140-43-04	OTROS	0.00	0.00	4,707.86	4,707.86	0.00	0.00
A	A 8140-43-04-01	Cambio de Nombre de Usuario	0.00	0.00	102.87	102.87	0.00	0.00
A	A 8140-43-04-02	Pipas de Agua a Domicilio	0.00	0.00	1,532.37	1,532.37	0.00	0.00
A	A 8140-43-04-03	Instalacion de Toma	0.00	0.00	2,750.00	2,750.00	0.00	0.00
A	A 8140-43-04-04	Otros Ingresos	0.00	0.00	20.72	20.72	0.00	0.00
A	A 8140-43-04-05	Constancia	0.00	0.00	301.90	301.90	0.00	0.00
A	A 8140-81	Participaciones	0.00	0.00	1,315,977.00	1,315,977.00	0.00	0.00
A	A 8140-81-01	Aportaciones y Coperciones	0.00	0.00	1,315,977.00	1,315,977.00	0.00	0.00
A	A 8150	LEY DE INGRESOS RECAUDADA	0.00	0.00	0.03	1,995,188.51	0.00	1,995,188.48
A	A 8150-43	Derechos por prestación de servicios	0.00	0.00	0.03	679,211.51	0.00	679,211.48
A	A 8150-43-01	Servicio de Agua Potable, Drenaje y Alcantarillado	0.00	0.00	0.00	657,251.84	0.00	657,251.84
A	A 8150-43-01-01	Conexion	0.00	0.00	0.00	950.00	0.00	950.00
A	A 8150-43-01-02	Tarifa Fija (suministro de agua)	0.00	0.00	0.00	512,385.47	0.00	512,385.47
A	A 8150-43-01-03	Tarifa Fija Comercial	0.00	0.00	0.00	13,023.06	0.00	13,023.06
A	A 8150-43-01-04	Reconexion	0.00	0.00	0.00	128.00	0.00	128.00

Bajo protesta de decir verdad declaramos que los Estados Financieros y sus notas, son razonablemente correctos y son responsabilidad del emi

000041

ORGANISMO DE AGUA POTABLE DE VILLA DE ARISTA
ESTADO DE SAN LUIS POTOSI
3- Balanza de Comprobación del 1/ene al 31/dic/2016

Nat.	Cuenta	Nombre de la cuenta	SALDO ANTERIOR		MOVIMIENTOS		SALDO ACTUAL	
			DEUDOR	ACREEDOR	DEUDOR	ACREEDOR	DEUDOR	ACREEDOR
A	8150-43-01-05	--Conservacion y Mantenimiento de la Red	0.00	0.00	0.00	107,607.01	0.00	107,607.01
A	8150-43-01-06	--Contratos de Agua Potable	0.00	0.00	0.00	16,974.80	0.00	16,974.80
A	8150-43-01-07	--Contratos de Drenaje	0.00	0.00	0.00	6,183.50	0.00	6,183.50
A	8150-43-02	Servicio Medido	0.00	0.00	0.00	17,251.84	0.00	17,251.84
A	8150-43-02-01	--Domestico	0.00	0.00	0.00	7,373.44	0.00	7,373.44
A	8150-43-02-02	--Comercial	0.00	0.00	0.00	9,878.40	0.00	9,878.40
A	8150-43-04	OTROS	0.00	0.00	0.03	4,707.83	0.00	4,707.80
A	8150-43-04-01	--Cambio de Nombre de Usuario	0.00	0.00	0.00	102.87	0.00	102.87
A	8150-43-04-02	--Pipas de Agua a Domicilio	0.00	0.00	0.00	1,532.37	0.00	1,532.37
A	8150-43-04-03	--Intalacion de Toma	0.00	0.00	0.00	2,750.00	0.00	2,750.00
A	8150-43-04-04	--Otros Ingresos	0.00	0.00	0.03	20.69	0.00	20.66
A	8150-43-04-05	--Constancia	0.00	0.00	0.00	301.90	0.00	301.90
A	8150-81	Participaciones	0.00	0.00	0.00	1,315,977.00	0.00	1,315,977.00
A	8150-81-01	--Aportaciones y Coperaciones	0.00	0.00	0.00	1,315,977.00	0.00	1,315,977.00
A	8210	PRESUPUESTO DE EGRESOS APROBADO	0.00	0.00	0.00	2,755,000.00	0.00	2,755,000.00
A	8210-01	AGUA VILLA DE ARISTA	0.00	0.00	0.00	2,755,000.00	0.00	2,755,000.00
A	8210-01-1131	Sueldos base al personal permanente	0.00	0.00	0.00	800,000.00	0.00	800,000.00
A	8210-01-1131-1	--Sueldos base al personal permanente(G.Corriente)	0.00	0.00	0.00	800,000.00	0.00	800,000.00
A	8210-01-1221	Sueldos base al personal eventual	0.00	0.00	0.00	30,000.00	0.00	30,000.00
A	8210-01-1221-1	--Sueldos base al personal eventual(G.Corriente)	0.00	0.00	0.00	30,000.00	0.00	30,000.00
A	8210-01-1321	Primas de vacaciones, dominical y gratificación de	0.00	0.00	0.00	160,000.00	0.00	160,000.00
A	8210-01-1321-1	--Primas de vacaciones, dominical y gratificación	0.00	0.00	0.00	160,000.00	0.00	160,000.00
A	8210-01-1521	Indemnizaciones	0.00	0.00	0.00	35,000.00	0.00	35,000.00
A	8210-01-1521-1	--Indemnizaciones(G.Corriente)	0.00	0.00	0.00	35,000.00	0.00	35,000.00
A	8210-01-1611	--Previsiones de carácter laboral, económica y de	0.00	0.00	0.00	7,000.00	0.00	7,000.00
A	8210-01-2111	Materiales, útiles y equipos menores de oficina	0.00	0.00	0.00	15,000.00	0.00	15,000.00
A	8210-01-2111-1	--Materiales, útiles y equipos menores de oficina(0.00	0.00	0.00	15,000.00	0.00	15,000.00
A	8210-01-2151	Material impreso e información digital	0.00	0.00	0.00	12,000.00	0.00	12,000.00
A	8210-01-2151-1	--Material impreso e información digital(G.Corrien	0.00	0.00	0.00	12,000.00	0.00	12,000.00
A	8210-01-2211	Productos alimenticios para personas	0.00	0.00	0.00	4,000.00	0.00	4,000.00
A	8210-01-2211-1	--Productos alimenticios para personas(G.Corriente	0.00	0.00	0.00	4,000.00	0.00	4,000.00
A	8210-01-2421	Cemento y productos de concreto	0.00	0.00	0.00	12,000.00	0.00	12,000.00
A	8210-01-2421-1	--Cemento y productos de concreto(G.Corriente)	0.00	0.00	0.00	12,000.00	0.00	12,000.00
A	8210-01-2531	Medicinas y productos farmacéuticos	0.00	0.00	0.00	15,000.00	0.00	15,000.00
A	8210-01-2531-1	--Medicinas y productos farmacéuticos(G.Corriente)	0.00	0.00	0.00	15,000.00	0.00	15,000.00
A	8210-01-2591	Otros productos químicos	0.00	0.00	0.00	27,000.00	0.00	27,000.00
A	8210-01-2591-1	--Otros productos químicos(G Corriente)	0.00	0.00	0.00	27,000.00	0.00	27,000.00
A	8210-01-2611	Combustibles, lubricantes y aditivos	0.00	0.00	0.00	115,000.00	0.00	115,000.00
A	8210-01-2611-1	--Combustibles, lubricantes y aditivos(G Corriente	0.00	0.00	0.00	115,000.00	0.00	115,000.00
A	8210-01-2721	Prendas de seguridad y protección personal	0.00	0.00	0.00	5,000.00	0.00	5,000.00
A	8210-01-2721-1	--Prendas de seguridad y protección personal(G.Cor	0.00	0.00	0.00	5,000.00	0.00	5,000.00
A	8210-01-2911	Herramientas mcnores	0.00	0.00	0.00	4,000.00	0.00	4,000.00

00004

3- Balanza de Comprobación del 1/ene al 31/dic/2016

Nat. Cuenta	Nombre de la cuenta	SALDO ANTERIOR		MOVIMIENTOS		SALDO ACTUAL	
		DEUDOR	ACREEDOR	DEUDOR	ACREEDOR	DEUDOR	ACREEDOR
A 8210-01-2911-1	--Herramientas menores(G.Corriente)	0.00	0.00	0.00	4,000.00	0.00	4,000.00
A 8210-01-2961	Refacciones y accesorios menores de equipo de tran	0.00	0.00	0.00	50,000.00	0.00	50,000.00
A 8210-01-2961-1	--Refacciones y accesorios menores de equipo de tr	0.00	0.00	0.00	50,000.00	0.00	50,000.00
A 8210-01-2981	Refacciones y accesorios menores de maquinaria y o	0.00	0.00	0.00	7,000.00	0.00	7,000.00
A 8210-01-2981-1	--Refacciones y accesorios menores de maquinaria y	0.00	0.00	0.00	7,000.00	0.00	7,000.00
A 8210-01-3111	Energía eléctrica	0.00	0.00	0.00	1,247,000.00	0.00	1,247,000.00
A 8210-01-3111-1	--Energía eléctrica(G.Corriente)	0.00	0.00	0.00	1,247,000.00	0.00	1,247,000.00
A 8210-01-3131	Agua	0.00	0.00	0.00	10,000.00	0.00	10,000.00
A 8210-01-3131-1	--Agua(G.Corriente)	0.00	0.00	0.00	10,000.00	0.00	10,000.00
A 8210-01-3151	Telefonía celular	0.00	0.00	0.00	9,000.00	0.00	9,000.00
A 8210-01-3151-1	--Telefonía celular(G.Corriente)	0.00	0.00	0.00	9,000.00	0.00	9,000.00
A 8210-01-3161	Servicios de telecomunicaciones y satélites	0.00	0.00	0.00	5,000.00	0.00	5,000.00
A 8210-01-3161-1	--Servicios de telecomunicaciones y satélites(G.Co	0.00	0.00	0.00	5,000.00	0.00	5,000.00
A 8210-01-3411	Servicios financieros y bancarios	0.00	0.00	0.00	6,000.00	0.00	6,000.00
A 8210-01-3411-1	--Servicios financieros y bancarios(G.Corriente)	0.00	0.00	0.00	6,000.00	0.00	6,000.00
A 8210-01-3751	Viáticos en el país	0.00	0.00	0.00	15,000.00	0.00	15,000.00
A 8210-01-3751-1	--Viáticos en el país(G.Corriente)	0.00	0.00	0.00	15,000.00	0.00	15,000.00
A 8210-01-3941	Sentencias y resoluciones por autoridad competente	0.00	0.00	0.00	20,000.00	0.00	20,000.00
A 8210-01-3941-1	--Sentencias y resoluciones por autoridad competen	0.00	0.00	0.00	20,000.00	0.00	20,000.00
A 8210-01-5151	Equipo de cómputo y de tecnología de la informació	0.00	0.00	0.00	15,000.00	0.00	15,000.00
A 8210-01-5151-2	--Equipo de cómputo y de tecnología de la informac	0.00	0.00	0.00	15,000.00	0.00	15,000.00
A 8210-01-5411	Vehículos y equipo terrestre	0.00	0.00	0.00	50,000.00	0.00	50,000.00
A 8210-01-5411-2	--Vehículos y equipo terrestre(G.Capital)	0.00	0.00	0.00	50,000.00	0.00	50,000.00
A 8210-01-5671	Herramientas y máquinas-herramienta	0.00	0.00	0.00	30,000.00	0.00	30,000.00
A 8210-01-5671-2	--Herramientas y máquinas-herramienta(G.Capital)	0.00	0.00	0.00	30,000.00	0.00	30,000.00
A 8210-01-5911	Software	0.00	0.00	0.00	10,000.00	0.00	10,000.00
A 8210-01-5911-2	--Software(G.Capital)	0.00	0.00	0.00	10,000.00	0.00	10,000.00
A 8210-01-9911	ADEFAS	0.00	0.00	0.00	40,000.00	0.00	40,000.00
A 8210-01-9911-3	--ADEFAS(A.Deuda)	0.00	0.00	0.00	40,000.00	0.00	40,000.00
D 8220	PRESUPUESTO DE EGRESOS POR EJERCER	0.00	0.00	2,755,153.33	1,844,276.69	910,876.64	0.00
D 8220-01	AGUA VILLA DE ARISTA	0.00	0.00	2,755,153.33	1,844,276.69	910,876.64	0.00
D 8220-01-1131	Sueldos base al personal permanente	0.00	0.00	800,153.33	692,192.60	107,960.73	0.00
D 8220-01-1131-1	--Sueldos base al personal permanente(G.Corriente)	0.00	0.00	800,153.33	692,192.60	107,960.73	0.00
D 8220-01-1221	Sueldos base al personal eventual	0.00	0.00	30,000.00	20,520.00	9,480.00	0.00
D 8220-01-1221-1	--Sueldos base al personal eventual(G.Corriente)	0.00	0.00	30,000.00	20,520.00	9,480.00	0.00
D 8220-01-1321	Primas de vacaciones, dominical y gratificación de	0.00	0.00	160,000.00	98,446.33	61,553.67	0.00
D 8220-01-1321-1	--Primas de vacaciones, dominical y gratificación	0.00	0.00	160,000.00	98,446.33	61,553.67	0.00
D 8220-01-1521	Indemnizaciones	0.00	0.00	35,000.00	20,768.17	14,231.83	0.00
D 8220-01-1521-1	--Indemnizaciones(G.Corriente)	0.00	0.00	35,000.00	20,768.17	14,231.83	0.00
D 8220-01-1611	--Previsiones de carácter laboral, económica y de	0.00	0.00	7,000.00	0.00	7,000.00	0.00
D 8220-01-2111	Materiales, útiles y equipos menores de oficina	0.00	0.00	15,000.00	4,272.50	10,727.50	0.00
D 8220-01-2111-1	--Materiales, útiles y equipos menores de oficina(0.00	0.00	15,000.00	4,272.50	10,727.50	0.00

000043

3- Balanza de Comprobación del 1/ene al 31/dic/2016

Nat.	Cuenta	Nombre de la cuenta	SALDO ANTERIOR		MOVIMIENTOS		SALDO ACTUAL	
			DEUDOR	ACREEDOR	DEUDOR	ACREEDOR	DEUDOR	ACREEDOR
D	8220-01-2151	Material impreso e información digital	0.00	0.00	12,000.00	3,600.00	8,400.00	0.00
D	8220-01-2151-1	--Material impreso e información digital(G.Corrien	0.00	0.00	12,000.00	3,600.00	8,400.00	0.00
D	8220-01-2211	Productos alimenticios para personas	0.00	0.00	4,000.00	0.00	4,000.00	0.00
D	8220-01-2211-1	--Productos alimenticios para personas(G.Corriente	0.00	0.00	4,000.00	0.00	4,000.00	0.00
D	8220-01-2421	Cemento y productos de concreto	0.00	0.00	12,000.00	0.00	12,000.00	0.00
D	8220-01-2421-1	--Cemento y productos de concreto(G.Corriente)	0.00	0.00	12,000.00	0.00	12,000.00	0.00
D	8220-01-2531	Medicinas y productos farmacéuticos	0.00	0.00	15,000.00	2,067.50	12,932.50	0.00
D	8220-01-2531-1	--Medicinas y productos farmacéuticos(G.Corriente)	0.00	0.00	15,000.00	2,067.50	12,932.50	0.00
D	8220-01-2591	Otros productos químicos	0.00	0.00	27,000.00	11,328.00	15,672.00	0.00
D	8220-01-2591-1	--Otros productos químicos(G.Corriente)	0.00	0.00	27,000.00	11,328.00	15,672.00	0.00
D	8220-01-2611	Combustibles, lubricantes y aditivos	0.00	0.00	115,000.00	62,275.00	52,725.00	0.00
D	8220-01-2611-1	--Combustibles, lubricantes y aditivos(G.Corriente	0.00	0.00	115,000.00	62,275.00	52,725.00	0.00
D	8220-01-2721	Prendas de seguridad y protección personal	0.00	0.00	5,000.00	0.00	5,000.00	0.00
D	8220-01-2721-1	--Prendas de seguridad y protección personal(G.Cor	0.00	0.00	5,000.00	0.00	5,000.00	0.00
D	8220-01-2911	Herramientas menores	0.00	0.00	4,000.00	0.00	4,000.00	0.00
D	8220-01-2911-1	--Herramientas menores(G.Corriente)	0.00	0.00	4,000.00	0.00	4,000.00	0.00
D	8220-01-2961	Refacciones y accesorios menores de equipo de tran	0.00	0.00	50,000.00	13,481.50	36,518.50	0.00
D	8220-01-2961-1	--Refacciones y accesorios menores de equipo de tr	0.00	0.00	50,000.00	13,481.50	36,518.50	0.00
D	8220-01-2981	Refacciones y accesorios menores de maquinaria y o	0.00	0.00	7,000.00	0.00	7,000.00	0.00
D	8220-01-2981-1	--Refacciones y accesorios menores de maquinaria y	0.00	0.00	7,000.00	0.00	7,000.00	0.00
D	8220-01-3111	Energía eléctrica	0.00	0.00	1,247,000.00	903,053.19	343,946.81	0.00
D	8220-01-3111-1	--Energía eléctrica(G.Corriente)	0.00	0.00	1,247,000.00	903,053.19	343,946.81	0.00
D	8220-01-3131	Agua	0.00	0.00	10,000.00	1,512.50	8,487.50	0.00
D	8220-01-3131-1	--Agua(G.Corriente)	0.00	0.00	10,000.00	1,512.50	8,487.50	0.00
D	8220-01-3151	Telefonía celular	0.00	0.00	9,000.00	1,000.00	8,000.00	0.00
D	8220-01-3151-1	--Telefonía celular(G.Corriente)	0.00	0.00	9,000.00	1,000.00	8,000.00	0.00
D	8220-01-3161	Servicios de telecomunicaciones y satélites	0.00	0.00	5,000.00	0.00	5,000.00	0.00
D	8220-01-3161-1	--Servicios de telecomunicaciones y satélites(G.Co	0.00	0.00	5,000.00	0.00	5,000.00	0.00
D	8220-01-3411	Servicios financieros y bancarios	0.00	0.00	6,000.00	2,682.40	3,317.60	0.00
D	8220-01-3411-1	--Servicios financieros y bancarios(G.Corriente)	0.00	0.00	6,000.00	2,682.40	3,317.60	0.00
D	8220-01-3751	Viáticos en el país	0.00	0.00	15,000.00	7,077.00	7,923.00	0.00
D	8220-01-3751-1	--Viáticos en el país(G.Corriente)	0.00	0.00	15,000.00	7,077.00	7,923.00	0.00
D	8220-01-3941	Sentencias y resoluciones por autoridad competente	0.00	0.00	20,000.00	0.00	20,000.00	0.00
D	8220-01-3941-1	--Sentencias y resoluciones por autoridad competen	0.00	0.00	20,000.00	0.00	20,000.00	0.00
D	8220-01-5151	Equipo de cómputo y de tecnología de la informació	0.00	0.00	15,000.00	0.00	15,000.00	0.00
D	8220-01-5151-2	--Equipo de cómputo y de tecnología de la informac	0.00	0.00	15,000.00	0.00	15,000.00	0.00
D	8220-01-5411	Vehículos y equipo terrestre	0.00	0.00	50,000.00	0.00	50,000.00	0.00
D	8220-01-5411-2	--Vehículos y equipo terrestre(G.Capital)	0.00	0.00	50,000.00	0.00	50,000.00	0.00
D	8220-01-5671	Herramientas y máquinas-herramienta	0.00	0.00	30,000.00	0.00	30,000.00	0.00
D	8220-01-5671-2	--Herramientas y máquinas-herramienta(G.Capital)	0.00	0.00	30,000.00	0.00	30,000.00	0.00
D	8220-01-5911	Software	0.00	0.00	10,000.00	0.00	10,000.00	0.00
D	8220-01-5911-2	--Software(G.Capital)	0.00	0.00	10,000.00	0.00	10,000.00	0.00

000041

3- Balanza de Comprobación del 1/ene al 31/dic/2016

Nat.	Cuenta	Nombre de la cuenta	SALDO ANTERIOR		MOVIMIENTOS		SALDO ACTUAL	
			DEUDOR	ACREEDOR	DEUDOR	ACREEDOR	DEUDOR	ACREEDOR
D	8220-01-9911	ADEFAS	0.00	0.00	40,000.00	0.00	40,000.00	0.00
D	8220-01-9911-3	--ADEFAS(A.Deuda)	0.00	0.00	40,000.00	0.00	40,000.00	0.00
D	8240	PRESUPUESTO DE EGRESOS COMPROMETIDO	0.00	0.00	1,844,430.02	1,844,430.02	0.00	0.00
D	8240-01	AGUA VILLA DE ARISTA	0.00	0.00	1,844,430.02	1,844,430.02	0.00	0.00
D	8240-01-1131	Sueldos base al personal permanente	0.00	0.00	692,345.93	692,345.93	0.00	0.00
D	8240-01-1131-1	--Sueldos base al personal permanente(G.Corriente)	0.00	0.00	692,345.93	692,345.93	0.00	0.00
D	8240-01-1221	Sueldos base al personal eventual	0.00	0.00	20,520.00	20,520.00	0.00	0.00
D	8240-01-1221-1	--Sueldos base al personal eventual(G.Corriente)	0.00	0.00	20,520.00	20,520.00	0.00	0.00
D	8240-01-1321	Primas de vacaciones, dominical y gratificación de	0.00	0.00	98,446.33	98,446.33	0.00	0.00
D	8240-01-1321-1	--Primas de vacaciones, dominical y gratificación	0.00	0.00	98,446.33	98,446.33	0.00	0.00
D	8240-01-1521	Indemnizaciones	0.00	0.00	20,768.17	20,768.17	0.00	0.00
D	8240-01-1521-1	--Indemnizaciones(G.Corriente)	0.00	0.00	20,768.17	20,768.17	0.00	0.00
D	8240-01-2111	Materiales, útiles y equipos menores de oficina	0.00	0.00	4,272.50	4,272.50	0.00	0.00
D	8240-01-2111-1	--Materiales, útiles y equipos menores de oficina	0.00	0.00	4,272.50	4,272.50	0.00	0.00
D	8240-01-2151	Material impreso e información digital	0.00	0.00	3,600.00	3,600.00	0.00	0.00
D	8240-01-2151-1	--Material impreso e información digital(G.Corrien	0.00	0.00	3,600.00	3,600.00	0.00	0.00
D	8240-01-2531	Medicinas y productos farmacéuticos	0.00	0.00	2,067.50	2,067.50	0.00	0.00
D	8240-01-2531-1	--Medicinas y productos farmacéuticos(G.Corriente)	0.00	0.00	2,067.50	2,067.50	0.00	0.00
D	8240-01-2591	Otros productos químicos	0.00	0.00	11,328.00	11,328.00	0.00	0.00
D	8240-01-2591-1	--Otros productos químicos(G.Corriente)	0.00	0.00	11,328.00	11,328.00	0.00	0.00
D	8240-01-2611	Combustibles, lubricantes y aditivos	0.00	0.00	62,275.00	62,275.00	0.00	0.00
D	8240-01-2611-1	--Combustibles, lubricantes y aditivos(G.Corriente	0.00	0.00	62,275.00	62,275.00	0.00	0.00
D	8240-01-2961	Refacciones y accesorios menores de equipo de tran	0.00	0.00	13,481.50	13,481.50	0.00	0.00
D	8240-01-2961-1	--Refacciones y accesorios menores de equipo de tr	0.00	0.00	13,481.50	13,481.50	0.00	0.00
D	8240-01-3111	Energía eléctrica	0.00	0.00	903,053.19	903,053.19	0.00	0.00
D	8240-01-3111-1	--Energía eléctrica(G.Corriente)	0.00	0.00	903,053.19	903,053.19	0.00	0.00
D	8240-01-3131	Agua	0.00	0.00	1,512.50	1,512.50	0.00	0.00
D	8240-01-3131-1	--Agua(G.Corriente)	0.00	0.00	1,512.50	1,512.50	0.00	0.00
D	8240-01-3151	Telefonía celular	0.00	0.00	1,000.00	1,000.00	0.00	0.00
D	8240-01-3151-1	--Telefonía celular(G.Corriente)	0.00	0.00	1,000.00	1,000.00	0.00	0.00
D	8240-01-3411	Servicios financieros y bancarios	0.00	0.00	2,682.40	2,682.40	0.00	0.00
D	8240-01-3411-1	--Servicios financieros y bancarios(G.Corriente)	0.00	0.00	2,682.40	2,682.40	0.00	0.00
D	8240-01-3751	Viáticos en el país	0.00	0.00	7,077.00	7,077.00	0.00	0.00
D	8240-01-3751-1	--Viáticos en el país(G.Corriente)	0.00	0.00	7,077.00	7,077.00	0.00	0.00
D	8250	PRESUPUESTO DE EGRESOS DEVENGADO	0.00	0.00	1,844,430.02	1,844,430.02	0.00	0.00
D	8250-01	AGUA VILLA DE ARISTA	0.00	0.00	1,844,430.02	1,844,430.02	0.00	0.00
D	8250-01-1131	Sueldos base al personal permanente	0.00	0.00	692,345.93	692,345.93	0.00	0.00
D	8250-01-1131-1	--Sueldos base al personal permanente(G.Corriente)	0.00	0.00	692,345.93	692,345.93	0.00	0.00
D	8250-01-1221	Sueldos base al personal eventual	0.00	0.00	20,520.00	20,520.00	0.00	0.00
D	8250-01-1221-1	--Sueldos base al personal eventual(G.Corriente)	0.00	0.00	20,520.00	20,520.00	0.00	0.00
D	8250-01-1321	Primas de vacaciones, dominical y gratificación de	0.00	0.00	98,446.33	98,446.33	0.00	0.00
D	8250-01-1321-1	--Primas de vacaciones, dominical y gratificación	0.00	0.00	98,446.33	98,446.33	0.00	0.00

000045

3- Balanza de Comprobación del 1/ene al 31/dic/2016

Nat.	Cuenta	Nombre de la cuenta	SALDO ANTERIOR		MOVIMIENTOS		SALDO ACTUAL	
			DEUDOR	ACREEDOR	DEUDOR	ACREEDOR	DEUDOR	ACREEDOR
D	8250-01-1521	Indemnizaciones	0.00	0.00	20,768.17	20,768.17	0.00	0.00
D	8250-01-1521-1	--Indemnizaciones(G.Corriente)	0.00	0.00	20,768.17	20,768.17	0.00	0.00
D	8250-01-2111	Materiales, útiles y equipos menores de oficina	0.00	0.00	4,272.50	4,272.50	0.00	0.00
D	8250-01-2111-1	--Materiales, útiles y equipos menores de oficina(0.00	0.00	4,272.50	4,272.50	0.00	0.00
D	8250-01-2151	Material impreso e información digital	0.00	0.00	3,600.00	3,600.00	0.00	0.00
D	8250-01-2151-1	--Material impreso e información digital(G.Corrien	0.00	0.00	3,600.00	3,600.00	0.00	0.00
D	8250-01-2531	Medicinas y productos farmacéuticos	0.00	0.00	2,067.50	2,067.50	0.00	0.00
D	8250-01-2531-1	--Medicinas y productos farmacéuticos(G.Corriente)	0.00	0.00	2,067.50	2,067.50	0.00	0.00
D	8250-01-2591	Otros productos químicos	0.00	0.00	11,328.00	11,328.00	0.00	0.00
D	8250-01-2591-1	--Otros productos químicos(G.Corriente)	0.00	0.00	11,328.00	11,328.00	0.00	0.00
D	8250-01-2611	Combustibles, lubricantes y aditivos	0.00	0.00	62,275.00	62,275.00	0.00	0.00
D	8250-01-2611-1	--Combustibles, lubricantes y aditivos(G.Corriente	0.00	0.00	62,275.00	62,275.00	0.00	0.00
D	8250-01-2961	Refacciones y accesorios menores de equipo de tran	0.00	0.00	13,481.50	13,481.50	0.00	0.00
D	8250-01-2961-1	--Refacciones y accesorios menores de equipo de tr	0.00	0.00	13,481.50	13,481.50	0.00	0.00
D	8250-01-3111	Energía eléctrica	0.00	0.00	903,053.19	903,053.19	0.00	0.00
D	8250-01-3111-1	--Energía eléctrica(G.Corriente)	0.00	0.00	903,053.19	903,053.19	0.00	0.00
D	8250-01-3131	Agua	0.00	0.00	1,512.50	1,512.50	0.00	0.00
D	8250-01-3131-1	--Agua(G.Corriente)	0.00	0.00	1,512.50	1,512.50	0.00	0.00
D	8250-01-3151	Telefonía celular	0.00	0.00	1,000.00	1,000.00	0.00	0.00
D	8250-01-3151-1	--Telefonía celular(G.Corriente)	0.00	0.00	1,000.00	1,000.00	0.00	0.00
D	8250-01-3411	Servicios financieros y bancarios	0.00	0.00	2,682.40	2,682.40	0.00	0.00
D	8250-01-3411-1	--Servicios financieros y bancarios(G.Corriente)	0.00	0.00	2,682.40	2,682.40	0.00	0.00
D	8250-01-3751	Viáticos en el país	0.00	0.00	7,077.00	7,077.00	0.00	0.00
D	8250-01-3751-1	--Viáticos en el país(G.Corriente)	0.00	0.00	7,077.00	7,077.00	0.00	0.00
D	8260	PRESUPUESTO DE EGRESOS EJERCIDO	0.00	0.00	1,844,430.02	1,844,430.02	0.00	0.00
D	8260-01	AGUA VILLA DE ARISTA	0.00	0.00	1,844,430.02	1,844,430.02	0.00	0.00
D	8260-01-1131	Sueldos base al personal permanente	0.00	0.00	692,345.93	692,345.93	0.00	0.00
D	8260-01-1131-1	--Sueldos base al personal permanente(G.Corriente)	0.00	0.00	692,345.93	692,345.93	0.00	0.00
D	8260-01-1221	Sueldos base al personal eventual	0.00	0.00	20,520.00	20,520.00	0.00	0.00
D	8260-01-1221-1	--Sueldos base al personal eventual(G.Corriente)	0.00	0.00	20,520.00	20,520.00	0.00	0.00
D	8260-01-1321	Primas de vacaciones, dominical y gratificación de	0.00	0.00	98,446.33	98,446.33	0.00	0.00
D	8260-01-1321-1	--Primas de vacaciones, domiuiical y gratificación	0.00	0.00	98,446.33	98,446.33	0.00	0.00
D	8260-01-1521	Indemnizaciones	0.00	0.00	20,768.17	20,768.17	0.00	0.00
D	8260-01-1521-1	--Indemnizaciones(G.Corriente)	0.00	0.00	20,768.17	20,768.17	0.00	0.00
D	8260-01-2111	Materiales, útiles y equipos menores de oficina	0.00	0.00	4,272.50	4,272.50	0.00	0.00
D	8260-01-2111-1	--Materiales, útiles y equipos menores de oficina(0.00	0.00	4,272.50	4,272.50	0.00	0.00
D	8260-01-2151	Material impreso e información digital	0.00	0.00	3,600.00	3,600.00	0.00	0.00
D	8260-01-2151-1	--Material impreso e información digital(G.Corrien	0.00	0.00	3,600.00	3,600.00	0.00	0.00
D	8260-01-2531	Medicinas y productos farmacéuticos	0.00	0.00	2,067.50	2,067.50	0.00	0.00
D	8260-01-2531-1	--Medicinas y productos farmacéuticos(G.Corrieute)	0.00	0.00	2,067.50	2,067.50	0.00	0.00
D	8260-01-2591	Otros productos químicos	0.00	0.00	11,328.00	11,328.00	0.00	0.00
D	8260-01-2591-1	--Otros productos químicos(G.Corriente)	0.00	0.00	11,328.00	11,328.00	0.00	0.00

000046

3- Balanza de Comprobación del 1/ene al 31/dic/2016

Nat.	Cuenta	Nombre de la cuenta	SALDO ANTERIOR		MOVIMIENTOS		SALDO ACTUAL	
			DEUDOR	ACREEDOR	DEUDOR	ACREEDOR	DEUDOR	ACREEDOR
D	8260-01-2611	Combustibles, lubricantes y aditivos	0.00	0.00	62,275.00	62,275.00	0.00	0.00
D	8260-01-2611-1	--Combustibles, Inbricantes y aditivos(G.Corriente	0.00	0.00	62,275.00	62,275.00	0.00	0.00
D	8260-01-2961	Refacciones y accesorios menores de equipo de tran	0.00	0.00	13,481.50	13,481.50	0.00	0.00
D	8260-01-2961-1	--Refacciones y accesorins menores de equipo de tr	0.00	0.00	13,481.50	13,481.50	0.00	0.00
D	8260-01-3111	Energía eléctrica	0.00	0.00	903,053.19	903,053.19	0.00	0.00
D	8260-01-3111-1	--Energía eléctrica(G.Corriente)	0.00	0.00	903,053.19	903,053.19	0.00	0.00
D	8260-01-3131	Agua	0.00	0.00	1,512.50	1,512.50	0.00	0.00
D	8260-01-3131-1	--Agua(G.Corriente)	0.00	0.00	1,512.50	1,512.50	0.00	0.00
D	8260-01-3151	Telefonía celular	0.00	0.00	1,000.00	1,000.00	0.00	0.00
D	8260-01-3151-1	--Telefonía celular(G.Corriente)	0.00	0.00	1,000.00	1,000.00	0.00	0.00
D	8260-01-3411	Servicios financieros y bancarios	0.00	0.00	2,682.40	2,682.40	0.00	0.00
D	8260-01-3411-1	--Servicios financieros y bancarios(G.Corriente)	0.00	0.00	2,682.40	2,682.40	0.00	0.00
D	8260-01-3751	Viáticos en el país	0.00	0.00	7,077.00	7,077.00	0.00	0.00
D	8260-01-3751-1	--Viáticos en el país(G.Corriente)	0.00	0.00	7,077.00	7,077.00	0.00	0.00
D	8270	PRESUPUESTO DE EGRESOS PAGADO	0.00	0.00	1,844,276.69	153.33	1,844,123.36	0.00
D	8270-01	AGUA VILLA DE ARISTA	0.00	0.00	1,844,276.69	153.33	1,844,123.36	0.00
D	8270-01-1131	Sueldos base al personal permanente	0.00	0.00	692,192.60	153.33	692,039.27	0.00
D	8270-01-1131-1	--Sueldos base al personal permanente(G.Corriente)	0.00	0.00	692,192.60	153.33	692,039.27	0.00
D	8270-01-1221	Sueldos base al personal eventual	0.00	0.00	20,520.00	0.00	20,520.00	0.00
D	8270-01-1221-1	--Sueldos base al personal eventual(G.Corriente)	0.00	0.00	20,520.00	0.00	20,520.00	0.00
D	8270-01-1321	Primas de vacaciones, dominical y gratificación de	0.00	0.00	98,446.33	0.00	98,446.33	0.00
D	8270-01-1321-1	--Primas de vacaciones, dominical y gratificación	0.00	0.00	98,446.33	0.00	98,446.33	0.00
D	8270-01-1521	Indemnizaciones	0.00	0.00	20,768.17	0.00	20,768.17	0.00
D	8270-01-1521-1	--Indemnizaciones(G.Corriente)	0.00	0.00	20,768.17	0.00	20,768.17	0.00
D	8270-01-2111	Materiales, útiles y equipos menores de oficina	0.00	0.00	4,272.50	0.00	4,272.50	0.00
D	8270-01-2111-1	--Materiales, útiles y equipos menores de oficina(0.00	0.00	4,272.50	0.00	4,272.50	0.00
D	8270-01-2151	Material impreso e información digital	0.00	0.00	3,600.00	0.00	3,600.00	0.00
D	8270-01-2151-1	--Material impreso e información digital(G.Corrien	0.00	0.00	3,600.00	0.00	3,600.00	0.00
D	8270-01-2531	Medicinas y productos farmacéuticos	0.00	0.00	2,067.50	0.00	2,067.50	0.00
D	8270-01-2531-1	--Medicinas y productos farmacéuticos(G.Corrieute)	0.00	0.00	2,067.50	0.00	2,067.50	0.00
D	8270-01-2591	Otros productos químicos	0.00	0.00	11,328.00	0.00	11,328.00	0.00
D	8270-01-2591-1	--Otros productos químicos(G.Corriente)	0.00	0.00	11,328.00	0.00	11,328.00	0.00
D	8270-01-2611	Combustibles, lubricantes y aditivos	0.00	0.00	62,275.00	0.00	62,275.00	0.00
D	8270-01-2611-1	--Combustibles, lubricantes y aditivos(G.Corriente	0.00	0.00	62,275.00	0.00	62,275.00	0.00
D	8270-01-2961	Refacciones y accesorios menores de equipo de tran	0.00	0.00	13,481.50	0.00	13,481.50	0.00
D	8270-01-2961-1	--Refacciones y accesorios menores de equipo de tr	0.00	0.00	13,481.50	0.00	13,481.50	0.00
D	8270-01-3111	Energía eléctrica	0.00	0.00	903,053.19	0.00	903,053.19	0.00
D	8270-01-3111-1	--Energía eléctrica(G.Corriente)	0.00	0.00	903,053.19	0.00	903,053.19	0.00
D	8270-01-3131	Agua	0.00	0.00	1,512.50	0.00	1,512.50	0.00
D	8270-01-3131-1	--Agua(G.Corriente)	0.00	0.00	1,512.50	0.00	1,512.50	0.00
D	8270-01-3151	Telefonía celular	0.00	0.00	1,000.00	0.00	1,000.00	0.00
D	8270-01-3151-1	--Telefonía celular(G.Corrieute)	0.00	0.00	1,000.00	0.00	1,000.00	0.00

000047

ORGANISMO DE AGUA POTABLE DE VILLA DE ARISTA
ESTADO DE SAN LUIS POTOSI
3- Balanza de Comprobación del 1/ene al 31/dic/2016

Nat. Cuenta	Nombre de la cuenta	SALDO ANTERIOR		MOVIMIENTOS		SALDO ACTUAL	
		DEUDOR	ACREEDOR	DEUDOR	ACREEDOR	DEUDOR	ACREEDOR
D 8270-01-3411	Servicios financieros y bancarios	0.00	0.00	2,682.40	0.00	2,682.40	0.00
D 8270-01-3411-1	--Servicios financieros y bancarios(G.Corrente)	0.00	0.00	2,682.40	0.00	2,682.40	0.00
D 8270-01-3751	Viáticos en el país	0.00	0.00	7,077.00	0.00	7,077.00	0.00
D 8270-01-3751-1	--Viáticos en el país(G.Corrente)	0.00	0.00	7,077.00	0.00	7,077.00	0.00
Sumas =>		0.00	0.00	25,301,325.03	25,301,325.03	7,504,875.37	7,504,875.37

ING. JUAN JESUS SILVERIO GAMEZ PONCE
PRESIDENTE MUNICIPAL

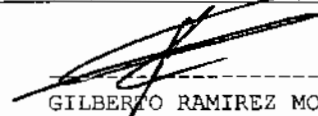

GILBERTO RAMIREZ MONSIVAIS
DIRECTOR GENERAL



000043

ORGANISMO DE AGUA POTABLE DE VILLA DE ARISTA
ESTADO DE SAN LUIS POTOSI

Estado del Ejercicio del Presupuesto de los Egresos
AL 31/dic/2016
(Cifras en pesos y centavos)

Ejercicio del Presupuesto		Presupuesto	Ampliaciones/	Presupuesto	Presupuesto	Comprometido		Presupuesto	Cuentas			
Unidad Responsable, Programa, Actividad, Partida Genérica y Fuente de Financiamiento		de Egresos	Reducciones)	Vigente	Comprometido	Disponibles para	Devengado	No Devengado	Sin Devengar	Ejercido	Por Pagar	
Nombre		Aprobado	(2	3	4	5=(3-4)	6	7=(4-6)	8=(3-6)	9	10	11=(6-10)
01	AGUA VILLA DE ARISTA	2,755,000.00	0.00	2,755,000.00	1,844,430.02	910,569.98	1,844,430.02	0.00	910,569.98	1,844,430.02	1,844,276.69	153.33
AI00	ADMINISTRACION	2,715,000.00	0.00	2,715,000.00	1,844,430.02	870,569.98	1,844,430.02	0.00	870,569.98	1,844,430.02	1,844,276.69	153.33
AI01	ADMINISTRACION	2,715,000.00	0.00	2,715,000.00	1,844,430.02	870,569.98	1,844,430.02	0.00	870,569.98	1,844,430.02	1,844,276.69	153.33
4RP1	RECURSOS PROPIOS	1,370,000.00	0.00	1,370,000.00	936,593.09	433,406.91	936,593.09	0.00	433,406.91	936,593.09	936,593.09	0.00
211	Materiales, útiles y equipos menores de oficina	15,000.00	0.00	15,000.00	4,272.50	10,727.50	4,272.50	0.00	10,727.50	4,272.50	4,272.50	0.00
215	Material impreso e información digital	12,000.00	0.00	12,000.00	3,600.00	8,400.00	3,600.00	0.00	8,400.00	3,600.00	3,600.00	0.00
221	Productos alimenticios para personas	4,000.00	0.00	4,000.00	0.00	4,000.00	0.00	0.00	4,000.00	0.00	0.00	0.00
253	Medicinas y productos farmacéuticos	15,000.00	0.00	15,000.00	2,067.50	12,932.50	2,067.50	0.00	12,932.50	2,067.50	2,067.50	0.00
259	Otros productos químicos	27,000.00	0.00	27,000.00	11,328.00	15,672.00	11,328.00	0.00	15,672.00	11,328.00	11,328.00	0.00
272	Prendas de seguridad y protección personal	5,000.00	0.00	5,000.00	0.00	5,000.00	0.00	0.00	5,000.00	0.00	0.00	0.00
311	Energía eléctrica	1,247,000.00	0.00	1,247,000.00	903,053.19	343,946.81	903,053.19	0.00	343,946.81	903,053.19	903,053.19	0.00
313	Agua	10,000.00	0.00	10,000.00	1,512.50	8,487.50	1,512.50	0.00	8,487.50	1,512.50	1,512.50	0.00
315	Telefonía celular	9,000.00	0.00	9,000.00	1,000.00	8,000.00	1,000.00	0.00	8,000.00	1,000.00	1,000.00	0.00
316	Servicios de telecomunicaciones y satélites	5,000.00	0.00	5,000.00	0.00	5,000.00	0.00	0.00	5,000.00	0.00	0.00	0.00
341	Servicios financieros y bancarios	6,000.00	0.00	6,000.00	2,682.40	3,317.60	2,682.40	0.00	3,317.60	2,682.40	2,682.40	0.00
375	Viáticos en el país	15,000.00	0.00	15,000.00	7,077.00	7,923.00	7,077.00	0.00	7,923.00	7,077.00	7,077.00	0.00
7RMI	RECURSOS MUNICIPALES	1,345,000.00	0.00	1,345,000.00	907,836.93	437,163.07	907,836.96	0.00	437,163.07	907,836.93	907,836.93	153.33
113	Sueldos base al personal permanente	800,000.00	0.00	800,000.00	692,345.93	107,654.07	692,345.93	0.00	107,654.07	692,345.93	692,192.60	153.33
122	Sueldos base al personal eventual	30,000.00	0.00	30,000.00	20,520.00	9,480.00	20,520.00	0.00	9,480.00	20,520.00	20,520.00	0.00
132	Primas de vacaciones, dominical y gratificación de	160,000.00	0.00	160,000.00	98,446.33	61,553.67	98,446.33	0.00	61,553.67	98,446.33	98,446.33	0.00
152	Indemnizaciones	35,000.00	0.00	35,000.00	20,768.17	14,231.83	20,768.17	0.00	14,231.83	20,768.17	20,768.17	0.00
161	Previsiones de carácter laboral, económica y de se	7,000.00	0.00	7,000.00	0.00	7,000.00	0.00	0.00	7,000.00	0.00	0.00	0.00
242	Cemento y productos de concreto	12,000.00	0.00	12,000.00	0.00	12,000.00	0.00	0.00	12,000.00	0.00	0.00	0.00
261	Combustibles, lubricantes y aditivos	115,000.00	0.00	115,000.00	62,275.00	52,725.00	62,275.00	0.00	52,725.00	62,275.00	62,275.00	0.00
291	Herramientas menores	4,000.00	0.00	4,000.00	0.00	4,000.00	0.00	0.00	4,000.00	0.00	0.00	0.00
296	Refacciones y accesorios menores de equipo de tran	50,000.00	0.00	50,000.00	13,481.50	36,518.50	13,481.50	0.00	36,518.50	13,481.50	13,481.50	0.00
298	Refacciones y accesorios menores de maquinaria y o	7,000.00	0.00	7,000.00	0.00	7,000.00	0.00	0.00	7,000.00	0.00	0.00	0.00
394	Sentencias y resoluciones por autoridad competente	20,000.00	0.00	20,000.00	0.00	20,000.00	0.00	0.00	20,000.00	0.00	0.00	0.00
515	Equipo de cómputo y de tecnología de la informació	15,000.00	0.00	15,000.00	0.00	15,000.00	0.00	0.00	15,000.00	0.00	0.00	0.00
541	Vehículos y equipo terrestre	50,000.00	0.00	50,000.00	0.00	50,000.00	0.00	0.00	50,000.00	0.00	0.00	0.00
567	Herramientas y máquinas-herramienta	30,000.00	0.00	30,000.00	0.00	30,000.00	0.00	0.00	30,000.00	0.00	0.00	0.00
591	Software	10,000.00	0.00	10,000.00	0.00	10,000.00	0.00	0.00	10,000.00	0.00	0.00	0.00
D100	ADEFAS	40,000.00	0.00	40,000.00	0.00	40,000.00	0.00	0.00	40,000.00	0.00	0.00	0.00
D101	ADEFAS	40,000.00	0.00	40,000.00	0.00	40,000.00	0.00	0.00	40,000.00	0.00	0.00	0.00
7RMI	RECURSOS MUNICIPALES	40,000.00	0.00	40,000.00	0.00	40,000.00	0.00	0.00	40,000.00	0.00	0.00	0.00
991	ADEFAS	40,000.00	0.00	40,000.00	0.00	40,000.00	0.00	0.00	40,000.00	0.00	0.00	0.00
Total =>		2,755,000.00	0.00	2,755,000.00	1,844,430.02	910,569.98	1,844,430.02	0.00	910,569.98	1,844,430.02	1,844,276.69	153.33

000049

ORGANISMO DE AGUA POTABLE DE VILLA DE ARISTA
ESTADO DE SAN LUIS POTOSI
Estado Analítico de la Deuda y Otros Pasivos
Del 1o de Enero AL 31-dic-2016
(Cifras en pesos y centavos)

DENOMINACIONES DE LAS DEUDAS	Saldos al	Movimientos del Periodo					Saldos al	
		Momento "N-1	Amortización	Colocación	Endeudamiento	Depuración o		Variación del
MONEDA DE	Institución o Pais Acreedor	del Periodo"	Bruta	Bruta	Neto del Periodo	Conciliación	Endeudamient	del Periodo"
CONTRATACIÓN								
OTROS PASIVOS								
Pesos M.N.	Otros pasivos	(8,528.61)	2,131,892.94	1,992,406.86	(139,486.08)		(139,486.08)	(148,014.69)
	SUBTOTAL =>	(8,528.61)	2,131,892.94	1,992,406.86	(139,486.08)		(139,486.08)	(148,014.69)
	TOTAL DEUDA Y OTRSO PASIVOS =>	(8,528.61)	2,131,892.94	1,992,406.86	(139,486.08)		(139,486.08)	(148,014.69)

ING. JUAN JESUS SILVERIO GAMEZ PONCE
PRESIDENTE MUNICIPAL



ALBERTO RAMIREZ MONSIVAIS
DIRECTOR GENERAL

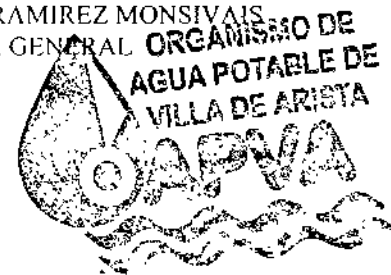

000051

	Cuenta Pública 2016 ORGANISMO DE AGUA POTABLE DE VILLA DE ARISTA Endeudamiento Neto Del 1 de enero al 31 de diciembre de 2016
---	--

Identificación de Crédito o Instrumento	Contratación/Colocación	Amortización	Endeudamiento Neto
	A	B	C = A - B
Créditos Bancarios			
			0
			0
			0
			0
			0
			0
			0
			0
			0
Total Créditos Bancarios	0	0	0
Otros Instrumentos de Deuda			
			0
			0
			0
			0
			0
			0
			0
			0
Total Otros Instrumentos de Deuda	0	0	0
TOTAL	0	0	0

Cuenta Pública 2016
ORGANISMO DE AGUA POTABLE DE VILLA DE ARISTA
Intereses de la Deuda
Del 1 de enero al 31 de diciembre de 2016

Identificación de Crédito o Instrumento	Devengado	Pagado
Créditos Bancarios		
Total de intereses de Créditos Bancarios	0	0

Otros Instrumentos de Deuda		
Total de intereses de Otros Instrumentos de Deuda	0	0

TOTAL	0	0
--------------	----------	----------

ORGANISMO DE AGUA POTABLE DE VILLA DE ARISTA
Indicadores de Postura Fiscal
Del 1 de enero al 31 de diciembre de 2016

Concepto	Estimado	Devengado	Pagado ³
I. Ingresos Presupuestarios (I=1+2)	2,755,000	1,995,189	1,995,189
1. Ingresos del Gobierno de la Entidad Federativa ¹	0	0	0
2. Ingresos del Sector Paraestatal ¹	2,755,000	1,995,189	1,995,189
II. Egresos Presupuestarios (II=3+4)	0	1,844,430	1,844,277
3. Egresos del Gobierno de la Entidad Federativa ²			
4. Egresos del Sector Paraestatal ²	0	1,844,430	1,844,277
III. Balance Presupuestario (Superávit o Déficit) (III = I - II)	2,755,000	150,759	150,912

Concepto	Estimado	Devengado	Pagado ³
III. Balance presupuestario (Superávit o Déficit)	2,755,000	150,759	150,912
IV. Intereses, Comisiones y Gastos de la Deuda	0	0	0
V. Balance Primario (Superávit o Déficit) (V= III - IV)	2,755,000	150,759	150,912

Concepto	Estimado	Devengado	Pagado ³
A. Financiamiento	0	0	0
B. Amortización de la deuda	0	0	0
C. Endeudamiento ó desendeudamiento (C = A - B)	0	0	0

1. Los Ingresos que se presentan son los ingresos presupuestarios totales sin incluir los ingresos por financiamientos. Los Ingresos del Gobierno de la Entidad Federativa corresponden a los del Poder Ejecutivo, Legislativo Judicial y Autónomos

2. Los egresos que se presentan son los egresos presupuestarios totales sin incluir los egresos por amortización. Los egresos del Gobierno de la Entidad Federativa corresponden a los del Poder Ejecutivo, Legislativo, Judicial y Órganos Autónomos

3. Para Ingresos se reportan los ingresos recaudados; para egresos se reportan los egresos pagados

000054

Fecha: 26/Enero/2017

NOMBRE DE LA INSTITUCIÓN BANCARIA: BANCO BANORTE
NOMBRE DEL GERENTE: BERENICE ADRIANA ARAIZA RAMIREZ
DIRECCIÓN: CARRETERA GUADALAJARA # 700 COL. VILLAS DEL PEDREGAL
SUCURSAL: 1162 LOMAS

PRESENTE.-

La Auditoría Superior del Estado de San Luis Potosí está llevando a cabo la revisión de nuestros registros, con saldos al 31 de diciembre de 2016, por lo cual, atentamente les solicitamos contestar el cuestionario adjunto, rogamos a ustedes tener presentes las siguientes indicaciones:

- Si la respuesta a alguna de las preguntas es "ninguno", favor de hacerlo constar así.
- Si los espacios son insuficientes, favor de indicar los totales y acompañar las relaciones respectivas.
- Sírvase acompañar su respuesta con los estados y relaciones correspondientes, a las cuentas y operaciones que muestre el saldo a la fecha que se indica.

En caso de no contar con la información solicitada al momento mucho agradeceremos su envío a las oficinas de la Auditoría Superior del Estado, con dirección en calle Pedro Vallejo No. 100, Zona Centro, C.P. 78000, teléfono 01 (444) 1441600, extensión 1755, en la ciudad de San Luis Potosí, S.L.P., o bien al correo electrónico aseslp@aseslp.gob.mx

Esperando ver favorecida nuestra petición a la mayor brevedad posible, agradecemos de antemano su colaboración al respecto.

ATENTAMENTE

Organismo de Agua Potable de Villa de Arista, San Luis Potosí



SUMANDO VOLUNTADES POR
Villa de Arista
H. AYUNTAMIENTO 2015-2018

C.

Presidente Municipal
Ing. Juan Jesús Silverio Gámez Ponce

C.

Director de Organismo
C. Gilberto Ramírez Monsiváis

CONFIRMACIÓN DE SALDOS DE CUENTAS DE CHEQUES

FECHA DE OPERACIÓN: 26/01/2017

HORA: 11:17

SUCURSAL: 1162 LOMAS

ORGANISMO DE AGUA POTABLE DE VILLA DE ARISTA SLP

SUCURSAL: 1162 LOMAS

Muy Señores nuestros:

Los saldos que muestran nuestros Registros en las fechas indicadas, son las siguientes:

Cuentas Acreedoras	Cuenta Número	Moneda	Saldos al: 31/12/2016
Cuenta de Cheques	0852462043	PESOS	26,795.35

Atentamente,

BANCO MERCANTIL DEL NORTE, S.A.
INSTITUCION DE BANCA MULTIPLE
GRUPO FINANCIERO BANORTE

BANCO MERCANTIL DEL NORTE, S.A.
Suc. Lomas San Luis Potosí, S.L.P.

FIRMA FUNCIONARIO AUTORIZADO

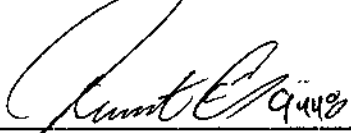

FIRMA FUNCIONARIO AUTORIZADO

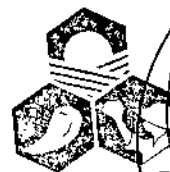

SUSCRIBIENDO VOLUNTARIAMENTE POR
VILLA DE ARISTA
FIRMADO DE CONFORMIDAD DEL CLIENTE
H. AYUNTAMIENTO 2015-2018

ORGANISMO DE AGUA POTABLE DE VILLA DE ARISTA, S.L.P.
 GUÍA DE CUMPLIMIENTO DE LA LGCG Y LOS DOCUMENTOS EMITIDOS POR EL CONAC
 CUENTA PÚBLICA 2016

OBLIGACIONES PREVISTAS EN LA LEY Y SU REFORMA	MECANISMO DE VERIFICACIÓN	Implementación		FECHA ESTIMADA DE CUMPLIMIENTO	Artículos de la LGCG	Comentarios
		SI				
Guía para el cumplimiento de la Ley General de Contabilidad Gubernamental						
Ley General de Contabilidad Gubernamental						
1. Cuenta con Manuales de Contabilidad	Manual específico del Ente Público	SI			artículo 20	
2. Registra en cuentas específicas de activo de los bienes muebles	Registro en subcuentas de las Cuentas Contables del Plan de Cuentas de los rubros 1.2.3, 1.2.4 y 1.2.5	SI			artículo 23, fracciones I, II y III, y artículo 24	
3. Registra en cuentas específicas de activo de los bienes inmuebles	Registro en subcuentas de las Cuentas Contables del Plan de Cuentas de los rubros 1.2.3, 1.2.4 y 1.2.5	NO			artículo 23, fracciones I, II y III, y artículo 24	
4. Registra contablemente las inversiones en bienes de dominio público	Registro en subcuentas / Cuentas Contables del Plan de Cuentas 1.2.3.5 y 1.2.3.6 (construcciones en proceso)	NO			artículo 26, párrafo segundo	
5. Realiza el registro auxiliar de monumentos arqueológicos, artísticos e históricos	Registro en subcuenta para cada tipo y clasificación de bien, conforme Lineamientos para el registro auxiliar sujeto a inventario de bienes arqueológicos, artísticos e históricos bajo custodia de los entes públicos/ Cuentas de Orden e Inventario	NO			artículo 25	
6. Realiza el inventarios físico de monumentos arqueológicos, artísticos e históricos	Registro en subcuenta para cada tipo y clasificación de bien, conforme Lineamientos para el registro auxiliar sujeto a inventario de bienes arqueológicos, artísticos e históricos bajo custodia de los entes públicos/ Cuentas de Orden e Inventario	NO			artículo 25	
7. Registra dentro de los 30 días hábiles en el inventario físico los bienes muebles que se adquieran	Subcuentas - Altas del Inventario / Cuentas Contables del Plan de Cuentas de los rubros 1.2.3, 1.2.4 y 1.2.5				artículo 27, párrafo segundo	
8. Realiza el levantamiento físico de bienes muebles	Subcuentas - Altas del Inventario / Cuentas Contables del Plan de Cuentas de los rubros 1.2.3, 1.2.4 y 1.2.5	NO			artículos 23 y 27, párrafo primero	
9. Registra dentro de los 30 días hábiles en el inventario físico los bienes inmuebles que se adquieran	Subcuentas - Altas del Inventario / Cuentas Contables del Plan de Cuentas de los rubros 1.2.3, 1.2.4 y 1.2.5	NO			artículo 27, párrafo segundo	
10. Realiza el levantamiento físico de bienes inmuebles	Subcuentas - Altas del Inventario / Cuentas Contables del Plan de Cuentas de los rubros 1.2.3, 1.2.4 y 1.2.5	NO			artículos 23 y 27, párrafo primero	
11. Publica el inventario actualizado en internet	Publicación del inventario en las páginas de Internet o en otros medios de acceso público	NO			artículo 27, párrafo segundo	
12. Realiza la baja de bienes muebles	Registro en subcuentas de las Cuentas Contables del Plan de Cuentas de los rubros 1.2.3, 1.2.4 y 1.2.5	NO			artículo 28	
13. Realiza la baja de bienes inmuebles	Registro en subcuentas de las Cuentas Contables del Plan de Cuentas de los rubros 1.2.3, 1.2.4 y 1.2.5	NO			artículo 28	
14. Registra las obras en proceso en una cuenta de activo, la cual refleja su grado de avanza en forma objetiva y comparable	Registro en subcuentas / Cuentas Contables del Plan de Cuentas 1.2.3.5 y 1.2.3.6 (construcciones en proceso)	NO			artículo 29	
15. Cuando se realiza la transición de una administración a otra los bienes que no se	Actas entrega - recepción	SI			artículo 31	
16. La administración entrante realiza el registro e inventarios del punto señalado anteriormente	Subcuentas - inventario - Actas entrega - recepción	SI			artículo 31	

000059

ORGANISMO DE AGUA POTABLE DE VILLA DE ARISTA, S.L.P.
GUÍA DE CUMPLIMIENTO DE LA LGCG Y LOS DOCUMENTOS EMITIDOS POR EL CONAC
CUENTA PÚBLICA 2016

OBLIGACIONES PREVISTAS EN LA LEY Y SU REFORMA	MECANISMO DE VERIFICACIÓN	Implementación		FECHA ESTIMADA DE CUMPLIMIENTO	Artículos de la LGCG	Comentarios
		SI	NO			
17. Registra en una cuenta activo los fideicomisos sin estructura orgánica y contratos análogos	Registro en Cuenta Contable del Plan de Cuentas 1.2.1.3, conforme a los Lineamientos que deberán observar los entes públicos para registrar en las cuentas de activo los fideicomisos sin estructura orgánica y contratos análogos, incluyendo mandatos.		NO		artículo 32	
18. Realiza los registros contables con base acumulativa	Registros en Cuentas de Orden Presupuestarias del Plan de Cuentas de los rubros 8.1 y 8.2 / Normas y Metodología para la Determinación de los Momentos Contables de los Ingresos y de los Egresos	SI			artículo 34	
19. El gasto se registra en su fecha de realización	Registros en Cuentas de Orden Presupuestarias del Plan de Cuentas de los rubros 8.1 y 8.2 / Normas y Metodología para la Determinación de los Momentos Contables de los Ingresos y de los Egresos	SI			artículo 34	
20. El ingreso se registra cuando exista jurídicamente derecho de cobro	Registros en Cuentas de Orden Presupuestarias del Plan de Cuentas de los rubros 8.1 y 8.2 / Normas y Metodología para la Determinación de los Momentos Contables de los Ingresos y de los Egresos	SI			artículo 34	
21. Mantiene registro histórico de sus operaciones en los libros diario, mayor e inventarios y balances	Subcuentas y Cuentas Contables / Lineamientos Mínimos relativos al Diseño e Integración del Registro en los Libros Diario, Mayor e Inventarios y Balances (Registro Electrónico)	SI			artículo 35	
22. Los registros auxiliares muestran los avances presupuestarios y contables	Cuentas de Orden Presupuestarias del Plan de Cuentas de los rubros 8.1 y 8.2 / Estado del Ejercicio del Presupuesto	SI			artículo 36	
23. La lista de cuentas esta alineada al plan de cuentas emitido por el CONAC	Lista de Cuentas Aprobada por el área competente en materia de contabilidad gubernamental	SI			artículo 37	
24. Realiza el registro de la etapa del presupuesto aprobado	Cuentas de Orden Presupuestarias del Plan de Cuentas de los rubros 8.2 / Normas y Metodología para la Determinación de los Momentos Contables de los Ingresos los Egresos / Capítulo VII del Manual de Contabilidad Gubernamental. Informe	SI			artículo 38, fracción I	
25. Realiza el registro de la etapa del presupuesto modificado		SI				
26. Realiza el registro de la etapa del presupuesto comprometido		SI				
27. Realiza el registro de la etapa del presupuesto devengado		SI				
28. Realiza el registro de la etapa del presupuesto ejercido		SI				
29. Realiza el registro de la etapa del presupuesto pagado		SI				
30. Realiza el registro de la etapa del presupuesto de ingreso estimado		SI				
31. Realiza el registro de la etapa del presupuesto de ingreso modificado	Cuentas de Orden Presupuestarias del Plan de Cuentas de los rubros 8.1 / Normas y Metodología para la Determinación de los Momentos Contables de los Ingresos /	SI			artículo 38, fracción II	
32. Realiza el registro de la etapa del presupuesto de ingreso devengado		SI				
33. Realiza el registro de la etapa del presupuesto de ingreso recaudado		SI				
34. Constituye Provisiones	Cuentas Contables del Plan de Cuentas de los rubros 2.1.7 y 2.2.6 / Tipos de Provisiones		NO		artículo 39	
35. Revisa y ajusta periódicamente las provisiones para mantener su vigencia			NO		artículo 39	
36. La contabilización de las operaciones presupuestarias y contables se respalda con la	Revisión de documental soporte	SI			artículo 42	
37. Presenta y valúa los pasivos	Cuentas Contables del Pasivo / Valuación de Obligaciones, principalmente deuda pública				artículo 45	
38. Estado de Situación financiera	Estado de Situación financiera	SI			artículo 48	
39. Estado de actividades	Estado de actividades	SI			artículo 48	
40. Estado de variación en la hacienda pública	Estado de variación en la hacienda pública	SI			artículo 48	
41. Estado de cambios en la situación financiera	Estado de cambios en la situación financiera	SI			artículo 48	

ORGANISMO DE AGUA POTABLE DE VILLA DE ARISTA, S.L.P.
GUÍA DE CUMPLIMIENTO DE LA LGCG Y LOS DOCUMENTOS EMITIDOS POR EL CONAC
CUENTA PÚBLICA 2016

OBLIGACIONES PREVISTAS EN LA LEY Y SU REFORMA	MECANISMO DE VERIFICACIÓN	Implementación		FECHA ESTIMADA DE CUMPLIMIENTO	Artículos de la LGCG	Comentarios
		SI				
42. Notas a los estados financieros	Notas a los estados financieros	SI			artículo 48	
43. Estado analítico del activo	Estado analítico del activo	SI			artículo 48	
44. Estado analítico de ingresos, del que se derivará la presentación en clasificación económica por fuente de financiamiento y concepto, incluyendo los ingresos excedentes generados;	Estado analítico de ingresos (presupuesta)	SI			artículo 48	
Estado analítico del ejercicio del presupuesto de egresos del que se derivarán las siguientes clasificaciones (también deberá identificar los montos y adecuaciones	Estado analítico de egresos (presupuesta)	SI			artículo 48	
45. Administrativa	Estado analítico de egresos (presupuesta)	SI			artículo 48	
46. Económica	Estado analítico de egresos (presupuesta)	SI			artículo 48	
47. Por objeto del gasto	Estado analítico de egresos (presupuesta)	SI			artículo 48	
48. Funcional/Programática	Estado analítico de egresos (presupuesta)	SI			artículo 48	
49. Dispone de clasificadores presupuestarios armonizados	Sistema Informático / Clasificador por Rubros de Ingresos / Clasificador por Tipo de Gasto/ Clasificador por Objeto del Gasto/ Clasificación Funcional del Gasto/ Clasificación Administrativa/ Clasificador por Fuentes de Financiamiento	SI			Cuarto Transitorio	
50. Dispone de catálogos de bienes y las respectivas matrices de conversión con las características señaladas en los artículos 40 y 41, asimismo, de la norma y metodología que establezca los momentos contables de ingresos y gastos previstos en la ley	Cuentas Contables y Matrices de conversión / Sistema Informático / Auxiliares de Cuentas Contables				Cuarto Transitorio	
51. Cuenta con indicadores para medir los avances físico-financieros relacionados con los	Indicadores	SI			Cuarto Transitorio	
52. Realiza los registros contables con base acumulativa y en apego a postulados básicos de contabilidad gubernamental armonizados en sus respectivos libros de diario, mayor e inventarios y balances	Sistema Informático / Libros Diario, Mayor e Inventarios y Balances (Registro Electrónico)				Cuarto Transitorio	
53. Incluye en la Cuenta Pública la relación de los bienes que componen su patrimonio	Cuenta Pública	SI			artículo 23, último párrafo	
54. En la cuenta pública reporta los esquemas bursátiles y de coberturas financieras de los entes públicos	Cuenta Pública	SI			artículo 46 último párrafo	
55. La información financiera, presupuestaria, programática y contable, es la base para la elaboración de la Cuenta Pública	Cuenta Pública	SI			artículo 52, párrafo primero	
El contenido de la Cuenta Pública de los Municipios, contiene como mínimo la información contable y presupuestaria siguiente:	Cuenta Pública	SI			artículo 55, con relación al artículo 48	
Información Financiera Gubernamental	Cuenta Pública				artículo 55, con relación al artículo 48	
Información contable, con la desagregación siguiente:	Cuenta Pública				artículo 55, con relación al artículo 48	
56. Estado de Situación financiera	Cuenta Pública	SI			artículo 55, con relación al artículo 48	
57. Estado de variación en la hacienda pública	Cuenta Pública	SI			artículo 55, con relación al artículo 48	
58. Estado de cambios en la situación financiera	Cuenta Pública	SI			artículo 55, con relación al artículo 48	
59. Notas a los estados financieros	Cuenta Pública	SI			artículo 55, con relación al artículo 48	
60. Estado analítico del activo	Cuenta Pública	SI			artículo 55, con relación al artículo 48	
Información presupuestaria con la desagregación siguiente:	Cuenta Pública				artículo 55, con relación al artículo 48	
61. Estado analítico de ingresos, del que se derivará la presentación en clasificación económica por fuente de financiamiento y concepto, incluyendo los ingresos	Cuenta Pública	SI			artículo 55, con relación al artículo 48	
Estado analítico del ejercicio del presupuesto de egresos del que se derivarán las siguientes clasificaciones (también deberá identificar los montos y adecuaciones	Cuenta Pública	SI			artículo 55, con relación al artículo 48	
62. Administrativa	Cuenta Pública	SI			artículo 55, con relación al artículo 48	
63. Económica	Cuenta Pública	SI			artículo 55, con relación al artículo 48	

ORGANISMO DE AGUA POTABLE DE VILLA DE ARISTA, S.L.P.
GUÍA DE CUMPLIMIENTO DE LA LGCG Y LOS DOCUMENTOS EMITIDOS POR EL CONAC
CUENTA PÚBLICA 2016

OBLIGACIONES PREVISTAS EN LA LEY Y SU REFORMA	MECANISMO DE VERIFICACIÓN	Implementación		FECHA ESTIMADA DE CUMPLIMIENTO	Artículos de la LGCG	Comentarios
		SI				
64. Por objeto del gasto	Cuenta Pública	SI			artículo 55, con relación al artículo 48	
65. Se relaciona la información presupuestaria y programática con los objetivos y prioridades de la planeación del desarrollo, que forme parte de la Cuenta Pública	Cuenta Pública				artículo 55, con relación al artículo 48	
66. Forma parte de la Cuenta Pública los Resultados de la Evaluación del Desempeño	Cuenta Pública				artículo 55, con relación al artículo 48	
67. Implementar programas para que los pagos se hagan directamente en forma						
Otras Obligaciones						
Obligaciones sobre recursos federales transferidos / completo	Sistema Informático / Módulo Reportes Financieros	SI			Artículo 70	
68. Mantener registros específicos de cada fondo, programa o convenio debidamente actualizados, identificados y controlados, así como la documentación	Sistema Informático / Módulo Reportes Financieros	SI			Artículo 70, fracción I	
69. Cancelar la documentación comprobatoria del egreso con la leyenda "Operado" o como se establezca en las disposiciones locales, identificándose con el nombre del	Sistema Informático / Módulo Reportes Financieros				Artículo 70, fracción II	
70. Realizar en términos de la normativa que emita el consejo, el registro contable, presupuestario y patrimonial de las operaciones realizadas con los recursos federales	Sistema Informático / Módulo Reportes Financieros	SI			Artículo 70, fracción III	
71. Dentro del registro contable a que se refiere la fracción anterior, concentrar en un solo apartado todas las obligaciones de garantía o pago causante de deuda pública	Sistema Informático / Módulo Reportes Financieros				Artículo 70, fracción IV	
72. Coadyuvar con la fiscalización de las cuentas públicas, conforme a lo establecido en el artículo 49, fracciones III y IV, de la Ley de Coordinación Fiscal y demás	Sistema Informático / Módulo Reportes Financieros				Artículo 70, fracción V	
73. Informar de forma pormenorizada el avance físico de las obras y acciones respectivas y, en su caso, la diferencia entre el monto de los recursos transferidos y aquéllos erogados, así	Sistema Informático / Módulo Reportes Financieros				Artículo 71	
Obligaciones sobre ejercicio y destino de los recursos federales transferidos	Sistema Informático / Módulo Reportes Financieros				Artículo 72, fracción I, II, III y IV	
74. Grado de avance en el ejercicio de los recursos federales transferidos;	Sistema Informático / Módulo Reportes Financieros				Artículo 72, fracción I	
75. Recursos aplicados conforme a reglas de operación y, en el caso de recursos locales, a las demás disposiciones aplicables;	Sistema Informático / Módulo Reportes Financieros				Artículo 72, fracción II	
76. Proyectos, metas y resultados obtenidos con los recursos aplicados, y	Sistema Informático / Módulo Reportes Financieros				Artículo 72, fracción III	
77. La demás información a que se refiere este Capítulo.	Sistema Informático / Módulo Reportes Financieros				Artículo 72, fracción IV	
78. Programas para que los pagos se hagan directamente en forma electrónica, mediante abono en cuenta de los beneficiarios	Sistema Informático / Módulo Reportes Financieros				Artículo 67	
79. Información sobre la aplicación de los recursos de FAIS	Sistema Informático / Módulo Reportes Financieros				Artículo 75	
80. Publicar en sus páginas de Internet a más tardar el último día hábil de abril su programa	Publicación en su página de Internet				artículo 79	
81. Publicar a más tardar a los 30 días posteriores a la conclusión de las evaluaciones, los resultados de las mismas e informar sobre las personas que realizaron dichas evaluaciones.	Publicación en su página de Internet				artículo 79, párrafo segundo	

Ing. Silverio Gamez Ponce
 Presidente Municipal

C. Gilberto Ramirez Monsivais
 Director del Organismo

000062

ORGANISMO DE AGUA POTABLE DE VILLA DE ARISTA, S.LP.
 GUÍA DE CUMPLIMIENTO DE LA LGCG Y LOS DOCUMENTOS EMITIDOS POR EL CONAC
 CUENTA PÚBLICA 2016

AVANCE EN LAS OBLIGACIONES CUYOS PLAZOS FUERON AJUSTADOS POR CONAC	MECANISMO DE VERIFICACIÓN	Implementación		FECHA ESTIMADA DE CUMPLIMIENTO	Artículos de la LGCG	Comentarios
		SI	NO			
Guía para el cumplimiento de nuevos plazos del Acuerdo 1 de CONAC (reunión 03/05/2013)						
Alcances del Acuerdo 1 aprobado por el Consejo Nacional de Armonización Contable, en						
Integración automática del ejercicio presupuestario con la operación contable (plazo 30 de						
1. Realiza el registro automático y por única vez	Sistema Informático	SI			artículos 16 y 40	
2. Se interrelaciona de manera automática los Clasificadores Presupuestarios y Lista de Cuentas)	Auxiliares de las Cuentas Contables y Matrices de conversión / Sistema Informático	SI			artículo 19, fracción IV y 41	
Realizar los registros contables con base en las Reglas de Registro y Valoración del Patrimonio						
3. Tiene el inventario conciliado con el registro contable	Auxiliares de las subcuentas - inventarios físico / Conciliación entre registro contable e inventario físico		NO		artículos 23 y 27, párrafo primero	
4. Los bienes inmuebles se registran como mínimo a valor catastral	Auxiliares de las subcuentas / Cuentas Contables del Plan de Cuentas del rubro 1.2.3, con valores como mínimo los valores catastrales emitidos por autoridad competente		NO		artículos 23 y 27, párrafo primero	
Generación en tiempo real de estados financieros (plazo 30 de Junio de 2015)						
5. Los procesos administrativos o subsistemas que operan en tiempo real son los que permitirán la emisión periódica (mes, trimestre, anual, etc.) de los estados financieros.	Sistema Informático / Módulo Reportes Financieros	SI			artículo 19, fracción V, VI y Sexto Transitorio, alcances del acuerdo 1 D.O.F. 08/Agt/2013	
Emisión de Cuentas Públicas en los términos acordados por el Consejo						
6. El contenido de la Cuenta Pública de las Entidades Federativas, contiene como mínimo la información contable, presupuestaria y programática siguiente:	Cuenta Pública	SI			artículo 55, con relación al artículo 48	
Información Financiera Gubernamental	Cuenta Pública	SI			artículo 55, con relación al artículo 48	
Información Presupuestaria	Cuenta Pública	SI			artículo 55, con relación al artículo 48	
Estado analítico del ejercicio del presupuesto de egresos	Cuenta Pública	SI			artículo 55, con relación al artículo 48	
Programática	Cuenta Pública	SI			artículo 55, con relación al artículo 48	
Información programática, con la desagregación siguiente:	Cuenta Pública	SI			artículo 55, con relación al artículo 48	
Gasto por categoría programática	Cuenta Pública	SI			artículo 55, con relación al artículo 48	
Programas y proyectos de inversión	Cuenta Pública				artículo 55, con relación al artículo 48	
Indicadores de resultados	Cuenta Pública	SI			artículo 55, con relación al artículo 48	

Ing. Juan Jesus Silverio Gamez Ponce
 Presidente Municipal

C. Gilberto Ramirez Monsivas
 Director del Organismo

ORGANISMO DE AGUA POTABLE DE VILLA DE ARISTA, S.L.P.
GUÍA DE CUMPLIMIENTO DE LA LGCG Y LOS DOCUMENTOS EMITIDOS POR EL CONAC
CUENTA PÚBLICA 2016

TRANSPARENCIA	MECANISMO DE VERIFICACIÓN	Implementación		FECHA ESTIMADA DE CUMPLIMIENTO	Artículos de la LGCG	Comentarios
		SI	NO			
1. Publicación del inventario de los bienes y actualizar por lo menos cada seis meses	Publicación en las páginas de Internet		NO		artículo 27	
2. Publica para consulta de la población en general las cuentas públicas	Publicación en las páginas de Internet		NO		quinto transitorio	
Información Financiera Gubernamental	Publicación trimestral en las páginas de Internet y a más tardar 30 días después del cierre del periodo		NO		artículos 48 y 51	
Información contable, con la desagregación siguiente:	Publicación trimestral en las páginas de Internet y a más tardar 30 días después del cierre del periodo				artículos 48 y 51	
3. Estado de Actividades	Publicación trimestral en las páginas de Internet y a más tardar 30 días después del cierre del periodo		NO		artículos 48 y 51	
4. Estado de Situación financiera	Publicación trimestral en las páginas de Internet y a más tardar 30 días después del cierre del periodo		NO		artículos 48 y 51	
4. Estado de variación en la hacienda pública	Publicación trimestral en las páginas de Internet y a más tardar 30 días después del cierre del periodo		NO		artículos 48 y 51	
5. Estado de cambios en la situación financiera	Publicación trimestral en las páginas de Internet y a más tardar 30 días después del cierre del periodo		NO		artículos 48 y 51	
6. Estado de flujos de efectivo	Publicación trimestral en las páginas de Internet y a más tardar 30 días después del cierre del periodo		NO		artículos 48 y 51	
7. Notas a los estados financieros	Publicación trimestral en las páginas de Internet y a más tardar 30 días después del cierre del periodo		NO		artículos 48 y 51	
8. Estado analítico del activo	Publicación trimestral en las páginas de Internet y a más tardar 30 días después del cierre del periodo		NO		artículos 48 y 51	
Información presupuestaria con la desagregación siguiente:	Publicación trimestral en las páginas de Internet y a más tardar 30 días después del cierre del periodo				artículos 48 y 51	
9. Estado analítico de ingresos, del que se derivará la presentación en clasificación económica por fuente de financiamiento y concepto, incluyendo los ingresos excedentes generados;	Publicación trimestral en las páginas de Internet y a más tardar 30 días después del cierre del periodo		NO		artículos 48 y 51	
Estado analítico del ejercicio del presupuesto de egresos del que se derivarán las siguientes clasificaciones (también deberá identificar los montos y adecuaciones presupuestarias y subejercicios por Ramo y/o Programa):	Publicación trimestral en las páginas de Internet y a más tardar 30 días después del cierre del periodo		NO		artículos 48 y 51	

TRANSPARENCIA	MECANISMO DE VERIFICACIÓN	FECHA ESTIMADA DE CUMPLIMIENTO		Artículos de la LCG	Comentarios
		SI	NO		
10. Administrativa	Publicación trimestral en las páginas de Internet y a más tardar 30 días después del cierre del periodo		NO	artículos 48 y 51	
11. Económicas	Publicación trimestral en las páginas de Internet y a más tardar 30 días después del cierre del periodo		NO	artículos 48 y 51	
12. Por objeto del gasto	Publicación trimestral en las páginas de Internet y a más tardar 30 días después del cierre del periodo		NO	artículos 48 y 51	
13. Funcional	Publicación trimestral en las páginas de Internet y a más tardar 30 días después del cierre del periodo		NO	artículos 48 y 51	
Reforma a la LCG (12/nov/2012) formatos e información publicada (D.O.F. 3 y 4 de abril de 2013)	Publicación en las páginas de Internet				
14. Publicar la información a que se refiere la Norma para armonizar la presentación de la información adicional a la iniciativa de la Ley de Ingresos	Publicación en las páginas de Internet / periodicidad anual		NO	Artículo 61, fracción I	
15. Publicar la información a que se refiere la Norma para armonizar la presentación de la información adicional del Presupuesto de Egresos	Publicación en las páginas de Internet / periodicidad anual		NO	Artículo 61, fracción II	
16. Publicar la información a que se refiere la Norma para la difusión a la ciudadanía de la Ley de Ingresos y del Presupuesto de Egresos	Publicación en las páginas de Internet / periodicidad anual		NO	Artículo 62.	
17. Publicar la información a que se refiere la Norma para establecer la estructura del Calendario de Ingresos base mensual	Publicación en las páginas de Internet / periodicidad anual		NO	Artículo 66.	
18. Publicar la información a que se refiere la Norma para establecer la estructura del Calendario de Egresos base mensual	Publicación en las páginas de Internet / periodicidad anual		NO	Artículo 66.	
19. Publicar la información a que se refiere la Norma para establecer la estructura de información de montos pagados por ayudas y subsidios	Publicación en las páginas de Internet / periodicidad trimestral		NO	Artículo 67.	
20. Publicar la información a que se refiere la Norma para establecer la estructura de información del formato de programas con recursos federales por orden de gobierno	Publicación en las páginas de Internet / periodicidad trimestral		NO	Artículo 68.	
21. Publicar la información a que se refiere la Norma para establecer la estructura de información de la relación de las cuentas bancarias productivas específicas para presentar en la Cuenta Pública, en las cuales se depositen los recursos federales	Publicación en las páginas de Internet		NO	Artículo 69.	
22. Remitir a la SHCP a través del sistema de información a que se refiere el artículo 85 de la LFPRH la información sobre ejercicio y destino de gastos federales	Publicación en las páginas de Internet / periodicidad trimestral		NO	Artículo 72	

ORGANISMO DE AGUA POTABLE DE VILLA DE ARISTA, S.L.P.
GUÍA DE CUMPLIMIENTO DE LA LGCG Y LOS DOCUMENTOS EMITIDOS POR EL CONAC
CUENTA PÚBLICA 2016

TRANSPARENCIA	MECANISMO DE VERIFICACIÓN	Implementación		FECHA ESTIMADA DE CUMPLIMIENTO	Artículos de la LGCG	Comentarios
		SI	NO			
23. Publicar la información a que se refiere la Norma para establecer la estructura de información del formato de aplicación de recursos del Fondo de Aportaciones para el Fortalecimiento de los Municipios y de las Demarcaciones Territoriales del Distrito Federal (FORTAMUN)	Publicación en las páginas de Internet / periodicidad trimestral		NO		Artículo 76.	
24. Publicar la información a que se refiere la Norma para establecer la estructura de los formatos de información de obligaciones pagadas o garantizadas con fondos federales	Publicación en las páginas de Internet / periodicidad trimestral		NO		Artículo 78.	
25. Publicar la información a que se refiere la Normas para establecer la estructura de información del formato del ejercicio y destino de gasto federalizado y reintegros	Publicación en las páginas de Internet / periodicidad trimestral		NO		Artículo 81.	
26. Publicar la información a que se refiere la Norma para establecer el formato para la difusión de los resultados de las evaluaciones de los recursos federales ministrados a las Entidades Federativas	Publicación en las páginas de Internet / periodicidad anual		NO		Artículo 79.	

 Ing. Juan Jesus Silverio Gamez Ponce
 Presidente Municipal

 C. Gilberto Ramirez Monsivais
 Director del Organismo

000366

NOMBRE DEL ENTE PÚBLICO (a)					
Estado de Inversión Financiera Desdoblado - LDF					
Al 31 de Diciembre de 2014-1 y al 31 de Diciembre de 2014 (P. 505)					
Concepto (a)	2014 (b)	31 de Diciembre de 2014-1 (c)	Concepto (a)	2014 (b)	31 de Diciembre de 2014-1 (c)
ACTIVO			PASIVO		
Activo Circulante			Pasivo Circulante		
A. Efectivo y Equivalentes (a1+a2+a3+a4+a5+a7)			a. Cuentas por Pagar a Corto Plazo (a1+a2+a3+a4+a5+a6+a7)		
(1) Efectivo	121.85	14,609.44	(1) Servicios Personales por Pagar a Corto Plazo	0.00	6.00
(2) Bancos/Depositos y Otras	28,795.29		(2) Prestaciones por Pagar a Corto Plazo	91,249.36	91,249.36
(3) Bienes/Depositos y Otras			(3) Comisiones por Otros Pagos por Pagar a Corto Plazo		
(4) Inversiones Temporales (Plazo 3 meses)			(4) Participaciones y Apoyos por Pagar a Corto Plazo		
(5) Fondos en Administración (Estru) (a)			(5) Impuestos/Obligaciones por Pagar a Corto Plazo		
(6) Cuentas de Fideicomiso en Garantía y/o Administración			(6) Intereses, Comisiones y Otras Cuentas de la Deuda Pública por Pagar a Corto Plazo	195,225.95	98,798.82
(7) Otras Cuentas y Depósitos			(7) Retenciones y Compensaciones por Pagar a Corto Plazo		
B. Derivados e Instrumentos de Equivalencia (b1+b2+b3+b4+b5+b7)			(8) Derivados de la Ley de Impagos por Pagar a Corto Plazo		
(1) Inversiones Financieras de Corto Plazo			(9) Otras Cuentas por Pagar a Corto Plazo		
(2) Derivados por Cartera a Corto Plazo	82,744.46	82,744.46	(10) Desembolsos por Pagar a Corto Plazo (b1+b2+b3)		
(3) Cuentas Derivadas por Cartera a Corto Plazo	128.00	128.00	(11) Comisiones Comisiones por Pagar a Corto Plazo		
(4) Ingresos por Reaiguar a Corto Plazo			(12) Comisiones con Contratos por Otros Pagos por Pagar a Corto Plazo		
(5) Comisiones por Adición de la Tesorería a Corto Plazo			(13) Otras Derivadas por Pagar a Corto Plazo		
(6) Préstamos Obligatorios a Corto Plazo			(14) Préstamos a Corto Plazo de la Deuda Pública (b1+b2)		
(7) Otras Cuentas y Resultado Efectivo e Equivalentes a Corto Plazo			(15) Préstamos a Corto Plazo de Amortización Prepagada		
(8) Derivados e Instrumentos de Equivalencia (b1+b2+b3+b4+b5+b7)	82,744.46	82,744.46	(16) Títulos y Valores a Corto Plazo		
(9) Anticipo e Provisiones por Adaptación de Bienes y Prestación de Servicios a Corto Plazo			(17) Préstamos a Corto Plazo (b1+b2+b3)		
(10) Anticipo e Provisiones por Adaptación de Bienes Inmuebles y Muebles a Corto Plazo			(18) Ingresos Controlados por Adherencia a Corto Plazo		
(11) Anticipo e Provisiones por Otros Pagos a Corto Plazo			(19) Intereses Controlados por Adherencia a Corto Plazo		
(12) Otras Derivadas e Instrumentos de Equivalencia a Corto Plazo			(20) Otras Pasivas Derivadas a Corto Plazo		
(13) Inventario de Inmuebles para Venta			(21) Fondos y Bienes de Terceros en Garantía y/o Administrables a Corto Plazo (b1+b2+b3+b4+b5+b7)		
(14) Inventario de Inmuebles Temporales			(22) Fondos en Garantía a Corto Plazo		
(15) Inventario de Inmuebles en Proceso de Ejecución			(23) Fondos en Administración a Corto Plazo		
(16) Inventario de Materiales, Mobiliario y Equipos para Prestación			(24) Fondos de Participaciones, Mandatos y Comisiones Anticipo a Corto Plazo		
(17) Bienes en Tránsito			(25) Otras Pasivas de Terceros en Garantía y/o Administración a Corto Plazo		
(18) Bienes en Garantía			(26) Valores y Bienes en Garantía a Corto Plazo		
(19) Anticipo e Provisiones por Cartera de Activos Circulantes (b1+b2)			(27) Prestaciones a Corto Plazo (b1+b2+b3)		
(20) Efectivos para Cuentas Invertidas por Derivados e Instrumentos de Equivalencia			(28) Préstamos para Derivados y Juros a Corto Plazo		
(21) Efectivos para Cartera de Inversiones			(29) Préstamos para Contratos a Corto Plazo		
(22) Otras Activos Circulantes (b1+b2+b3+b4+b5+b7)			(30) Otras Provisiones a Corto Plazo		
(23) Valores en Garantía			(31) Otras Pasivas a Corto Plazo (b1+b2+b3+b4)		
(24) Bienes en Garantía Inmuebles (bienes)			(32) Ingresos por Contratos		
(25) Bienes Derivados de Embargos, Decomiso, Asignaciones y Donas en Pago			(33) Resultados por Participar		
(26) Anticipo e Provisiones por Terceros			(34) Otras Pasivas Circulantes		
(27) Anticipo e Provisiones por Terceros					
(28) Total de Activos Circulantes (A + B + C + D + E + F + G)	132,518.67	138,892.36	(35) Total de Pasivos Circulantes (BA + B1 + B2 + B3 + B4 + B5 + B6 + B7 + B8)	148,914.99	4,229.61
Activo No Circulante			Pasivo No Circulante		
A. Inversiones Plazo Largo			a. Cuentas por Pagar a Largo Plazo		
B. Derivados e Instrumentos de Equivalencia a Largo Plazo			b. Comisiones por Pagar a Largo Plazo		
C. Bienes Inmuebles, Inmuebles y Construcciones en Proceso	8,875.00	8,875.00	c. Deuda Pública a Largo Plazo		
D. Bienes Muebles	5,000.00	5,000.00	d. Préstamos Obligatorios a Largo Plazo		
E. Activos Intangibles			e. Fondos y Bienes de Terceros en Garantía y/o Administración a Largo Plazo		
F. Diferencial, Cartera y Aperturas de Bienes			f. Participaciones a Largo Plazo		
G. Activos Circulantes			(36) Total de Pasivos No Circulantes (BB + B1 + B2 + B3 + B4 + B5 + B6 + B7 + B8)		
H. Diferencial por Pasivos a Corto Plazo de Activos en Circulación					
I. Otros Activos en Circulación					
(37) Total de Activos No Circulantes (BB + B1 + B2 + B3 + B4 + B5 + B6 + B7 + B8)	13,875.00	13,875.00			
(38) Total de Activos (A + B + C + D + E + F + G + H + I)	147,423.67	152,767.36			
			PASIVO PÚBLICO PATRIMONIO		
			III. Hacienda Pública/Patrimonio Consolidado (BB + B1 + B2 + B3 + B4 + B5 + B6 + B7 + B8)		
			A. Aperturas		
			B. Derivados de Crédito		
			C. Administración de la Hacienda Pública/Patrimonio		
			III. Hacienda Pública/Patrimonio Separada (BB + B1 + B2 + B3 + B4 + B5 + B6 + B7 + B8)		
			a. Resultados del Ejercicio (Antes de Impuestos)	751,899.12	98,427.89
			b. Resultados de Ejercicio Anteriores	146,422.81	48,327.84
			c. Reservas		
			d. Resultados de Resultados de Ejercicios Anteriores		
			(39) Estado de Inversión en la Administración de la Hacienda Pública/Patrimonio (BB + B1 + B2 + B3 + B4 + B5 + B6 + B7 + B8)		
			e. Resultados por Pagos Minutos		
			f. Resultados por Terceros de Activos no Monetarios		
			(40) Total Hacienda Pública/Patrimonio (BB + B1 + B2 + B3 + B4 + B5 + B6 + B7 + B8)	798,321.93	146,755.73
			(41) Total del Pasivo y Patrimonio Público/Patrimonio (IV + B + B1 + B2 + B3 + B4 + B5 + B6 + B7 + B8)	147,424.34	152,767.60

(b) 2014: En este subgrupo se presentan los saldos a la fecha que se informa.
 (c) 31 de diciembre de 2014-1: En este subgrupo se presentan los saldos al cierre del ejercicio anterior al que se informa.

000067

ORGANISMO DE AGUA POTABLE DE VILLA DE ARISTA S.L.P. Informe Análisis de la Deuda Pública y Otros Pasivos - (DP) Del 1 de Enero al 31 de Diciembre de 2014 (M) (PESOS)							
Denominación de la Deuda Pública y Otros Pasivos (1)	Saldo al 31 de diciembre de 2013-1 (2)	Disposiciones del Periodo (3)	Amortizaciones del Periodo (4)	Revaluaciones, Reclasificaciones y Otros Ajustes (5)	Saldo Final del Periodo (6) (2+3-4+5)	Pago de Intereses del Periodo (7)	Pago de Comisiones y demás costos asociados durante el Periodo (8)
1. Deuda Pública (1+A+D)							
A. Corto Plazo (A=1+2+43)							
a1) Instrucciones de Crédito							
a2) Tributos y Valores							
a3) Arrendamientos Financieros							
B. Largo Plazo (B=1+2+43)							
b1) Instrucciones de Crédito							
b2) Tributos y Valores							
b3) Arrendamientos Financieros							
2. Otros Pasivos	-8326 61		2,731,292 64	1,992,401 66*	-148014 09		
3. Total de la Deuda Pública y Otros Pasivos (3=1+2)	-8326 61				-148014 09		
4. Deuda Contingente 1 (Informativa)							
A. Deuda Contingente 1							
B. Deuda Contingente 2							
C. Deuda Contingente XX							
5. Valor de Instrumentos Bono Cupón Cero 2 (Informativa)							
A. Instrumento Bono Cupón Cero 1							
B. Instrumento Bono Cupón Cero 2							
C. Instrumento Bono Cupón Cero XX							

1. Se refiere a cualquier financiamiento sin fuente o garantía de pago definida, que sea asumido de manera ordinaria o subsidiaria por las Entidades Federativas con sus Municipios, organismos descentralizados y empresas de participación estatal mayoritaria y fedatarios, locales o municipales, y por los Municipios con sus respectivos organismos descentralizados y empresas de participación municipal mayoritaria.
2. Se refiere al valor del Bono Cupón Cero que respecta el pago de los créditos asociados al mismo (Activo).

Obligaciones a Corto Plazo (1)	Monto Contratado (2)	Plazo Pactado (3)	Tasa de Interés (4)	Comisiones y Costos Relacionados (5)	Tasa Efectiva (6)
B. Obligaciones a Corto Plazo (Informativa)					
A. Crédito 1					
B. Crédito 2					
C. Crédito XX					

- (1) Saldo al 31 de diciembre de 2013-1: Representa el saldo final del periodo inmediato anterior al que se reporta (Cuadro F001a del ejercicio anterior).
- (2) Disposiciones del Periodo: Representa el importe de las contribuciones de financiamiento correspondientes al periodo que se informa.
- (3) Amortizaciones del Periodo: Representa el importe de pago de las amortizaciones de capital correspondientes al periodo que se informa.
- (4) Revaluaciones, Reclasificaciones y Otros Ajustes: Representa el monto por el cual el saldo de deuda pública sufrió cambios en su importe, cuyo aumento o disminución no derive de algún:
- (5) Saldo Final del Periodo: En esta columna se presenta el importe obtenido de la diferencia entre las Amortizaciones del Periodo (columna 4), y la suma del Saldo Inicial del Periodo, de los Cargos (columna 2) y los Pagos de Intereses del Periodo (columna 7).
- (6) Pago de Intereses del Periodo: Representa el importe de los intereses derivados del financiamiento, servidos o pagados durante el periodo que se informa.
- (7) Pago de Comisiones y demás costos asociados durante el Periodo: Representa el importe de las comisiones y otros costos asociados, derivados del financiamiento, servidos o pagados.
- (8) Obligaciones a Corto Plazo: Muestra las Obligaciones contractuales con Instrucciones Financieras a un plazo menor o igual a un año.
- (9) Monto Contratado: Cantidad total pactada en el contrato de financiamiento o que el acreedor tiene a disposición del Erro Público.
- (10) Plazo Pactado: Muestra el plazo máximo pactado en meses para el pago y liquidación del financiamiento.
- (11) Tasa de Interés: Tasa de interés ordinaria pactada en el contrato de financiamiento. En caso que la tasa pactada correspondiera a una tasa de referencia más una sobre tasa de interés, deberá expresarse en términos de referencia.
- (12) Comisiones y Costos Relacionados: Indica los gastos adicionales pagados al acreedor y relacionados con la contratación del financiamiento, incluyendo de forma acumulada más no limitados.
- (13) Tasa Efectiva: Tasa anual de interés que representa el costo del financiamiento, incluyendo los gastos adicionales derivados de la contratación del financiamiento calculada conforme al Anexo.

000053

ORGANISMO DE AGUA POTABLE DE VILLA DE ARISTA S.L.P.
Informe Analítico de Obligaciones Diferentes de Financiamientos - LDF
Del 1 de Enero al 31 de Diciembre de 2016 (b)
(PESOS)

Denominación de las Obligaciones Diferentes de Financiamiento (c)	Fecha del Contrato (d)	Fecha de inicio de operación del proyecto (e)	Fecha de vencimiento (f)	Monto de la inversión pactado (g)	Plazo pactado (h)	Monto promedio mensual del pago de la contraprestación (i)	Monto promedio mensual del pago de la contraprestación correspondiente al pago de inversión (j)	Monto pagado de la inversión al XX de XXXX de 20XX (k)	Monto pagado de la inversión actualizado al XX de XXXX de 20XX (l)	Saldo pendiente por pagar de la inversión al XX de XXXX de 20XX (m = g - l)
A. Asociaciones Público Privadas (APP's) (A=a+b+c+d) a) APP 1 b) APP 2 c) APP 3 d) APP XX B. Otros Instrumentos (B=a+b+c+d) a) Otro Instrumento 1 b) Otro Instrumento 2 c) Otro Instrumento 3 d) Otro Instrumento XX C. Total de Obligaciones Diferentes de Financiamiento (C=A+B)			NO APLICA							

(a) Nombre del Ente Público: Este formato se presenta por cada uno de los Entes Públicos de las Entidades Federativas y Municipios, es decir, los poderes Ejecutivo, Legislativo y Judicial; los organismos autónomos; los organismos descentralizados, empresas de participación estatal mayoritaria y fideicomisos, así como cualquier otro ente sobre el que las Entidades Federativas y los Municipios tengan control sobre sus decisiones o acciones. En el caso de la Ciudad de México, el Poder Ejecutivo incluye adicionalmente a sus alcaldías.

(b) Periodo de presentación: Este informe se presenta de forma trimestral acumulando cada periodo del ejercicio, con la desagregación de la información financiera ocurrida entre el inicio y el final del periodo que se informa, así como de manera anual, en la Cuenta Pública.

(c) Denominación de las Obligaciones Diferentes de Financiamiento: Muestra la clasificación de las obligaciones diferentes de Financiamientos del Ente Público correspondiente, no considerados en el Informe Analítico de la Deuda Pública y Otros Pasivos. En este apartado no se reportan las Asociaciones Público-Privadas concluidas.

(d) Fecha del Contrato: Muestra la fecha de suscripción de los contratos o convenios correspondientes a las Obligaciones distintas de Financiamientos contratadas por el Ente Público.

(e) Fecha de inicio de operación del proyecto: Muestra la fecha a partir de la cual se inician las operaciones del proyecto.

(f) Fecha de vencimiento: Muestra la fecha en la que concluye el contrato o convenio de las Obligaciones contratadas, distintas de Financiamientos.

(g) Monto de la inversión pactado: Representa el monto en pesos de la inversión pública productiva del proyecto a valor presente a la fecha de contratación.

(h) Plazo pactado: Muestra el plazo máximo pactado en meses para el pago del servicio de cada Obligación contratada distinta de Financiamientos.

(i) Monto promedio mensual del pago de la contraprestación: Representa el promedio de los pagos mensuales por la contraprestación del servicio.

(j) Monto promedio mensual del pago de la contraprestación correspondiente al pago de la inversión: Representa el promedio de los pagos mensuales de la contraprestación correspondiente al pago de la inversión.

(k) Monto pagado de la inversión al XX de XXXX de 20XX: Representa el pago acumulado histórico correspondiente a la inversión pública productiva a la fecha del informe.

(l) Monto pagado de la inversión actualizado al XX de XXXX de 20XX: Representa el pago acumulado histórico correspondiente a la inversión pública productiva a la fecha del informe, en valor

(m) Saldo pendiente por pagar de la inversión al XX de XXXX de 20XX: Representa el monto pendiente correspondiente al pago de inversión de las Obligaciones distintas de Financiamientos, al periodo que se informa.

000069

ORGANISMO DE AGUA POTABLE DE VILLA DE ARRIYA S.L.P.
 Balance Presupuestario - LDF
 Del 1 de Enero al 31 de Diciembre de 2018 (H)
 (PE305)

Concepto (c)	Estimado Aprobado (H)	Devengado	Recaudado/ Pagado
A. Ingresos Totales (A = A1+A2+A3)	2,755 00	1,905,189	1,905,189
A1. Ingresos de Libre Disposición			
A2. Transferencias Federales Etiquetadas			
A3. Financiamiento Neto			
B. Egresos Presupuestarios (B = B1+B2)		1,844,430	1,844,277
B1. Gasto No Etiquetado (sin incluir Amortización de la Deuda Pública)			
B2. Gasto Etiquetado (sin incluir Amortización de la Deuda Pública)			
C. Remanentes del Ejercicio Anterior (C = C1 + C2)			
C1. Remanentes de Ingresos de Libre Disposición aplicados en el periodo			
C2. Remanentes de Transferencias Federales Etiquetadas aplicados en el periodo			
I. Balance Presupuestario (I = A - B + C)	2,755 00	130,759	130,912
II. Balance Presupuestario sin Financiamiento Neto (II = I - A3)			
III. Balance Presupuestario sin Financiamiento Neto y sin Remanentes del Ejercicio Anterior (III = I - C)			

Concepto	Aprobado	Devengado	Pagado
E. Intereses, Comisiones y Gastos de la Deuda (E = E1+E2)			
E1. Intereses, Comisiones y Gastos de la Deuda con Gasto No Etiquetado			
E2. Intereses, Comisiones y Gastos de la Deuda con Gasto Etiquetado			
IV. Balance Priorario (IV = III + E)			

Concepto	Estimado Aprobado	Devengado	Recaudado/ Pagado
F. Financiamiento (F = F1 + F2)			
F1. Financiamiento con Fuente de Pago de Ingresos de Libre Disposición			
F2. Financiamiento con Fuente de Pago de Transferencias Federales Etiquetadas			
G. Amortización de la Deuda (G = G1 + G2)			
G1. Amortización de la Deuda Pública con Gasto No Etiquetado			
G2. Amortización de la Deuda Pública con Gasto Etiquetado			
A3. Financiamiento Neto (A3 = F - G)			

Concepto	Estimado Aprobado	Devengado	Recaudado/ Pagado
A1. Ingresos de Libre Disposición			
A3.1. Financiamiento Neto con Fuente de Pago de Ingresos de Libre Disposición (A3.1 = F1 - G1)			
F1. Financiamiento con Fuente de Pago de Ingresos de Libre Disposición			
G1. Amortización de la Deuda Pública con Gasto No Etiquetado			
B1. Gasto No Etiquetado (sin incluir Amortización de la Deuda Pública)			
C1. Remanentes de Ingresos de Libre Disposición aplicados en el periodo			
V. Balance Presupuestario de Recursos Disponibles (V = A1 + A3.1 - B1 + C1)			
VI. Balance Presupuestario de Recursos Disponibles sin Financiamiento Neto (VI = V - A3.1)			

Concepto	Estimado Aprobado	Devengado	Recaudado/ Pagado
A2. Transferencias Federales Etiquetadas			
A3.2. Financiamiento Neto con Fuente de Pago de Transferencias Federales Etiquetadas (A3.2 = F2 - G2)			
F2. Financiamiento con Fuente de Pago de Transferencias Federales Etiquetadas			
G2. Amortización de la Deuda Pública con Gasto Etiquetado			
B2. Gasto Etiquetado (sin incluir Amortización de la Deuda Pública)			
C2. Remanentes de Transferencias Federales Etiquetadas aplicados en el periodo			
VII. Balance Presupuestario de Recursos Etiquetados (VII = A2 + A3.2 - B2 + C2)			
VIII. Balance Presupuestario de Recursos Etiquetados sin Financiamiento Neto (VIII = VII - A3.2)			

(c) **Memoria del Ejercicio Público:** Este formato se presenta por cada una de las Entes Públicas de las Entidades Federativas y Municipios, es decir, los poderes Ejecutivo, Legislativo y Judicial, los organismos autónomos, los organismos descentralizados, empresas de participación estatal mayoritaria y fideicomisos, así como cualquier otro ente entre el que las Entidades Federativas y los Municipios tengan control sobre sus decisiones o acciones. En el caso de la Ciudad de México, el Poder Ejecutivo incluye ademas a sus alcaldías.

(d) **Periodo de presentación:** Este informe se presenta de forma trimestral actualizando cada periodo del ejercicio, con la desagregación de la información financiera ocurrida entre el inicio y el final del periodo, así como de manera anual, en la Cuenta Pública.

(e) **Concepto:** Muestra los componentes que conforman el Balance Presupuestario, Balance Presupuestario sin Financiamiento Neto, el Balance Priorario, el Balance Presupuestario de Recursos Disponibles, el Balance Presupuestario de Recursos Disponibles sin Financiamiento Neto, el Balance Presupuestario de Recursos Etiquetados, y el Balance Presupuestario de Recursos Etiquetados sin Financiamiento Neto, a través de la identificación de los ingresos Totales y Egresos Presupuestarios, así como del Financiamiento Neto.

(f) **Estimado/Aprobado:** Esta información se presentará en términos actualizados.

000370

ORGANISMO DE AGUA POTABLE DE VILLA DE ARISTA

Estado Analítico de Ingresos Detallado - LDF

Del 1 de enero al 31 de Diciembre de 2016 (b)

(PESOS)

Concepto	Ingreso					Diferencia (e)
	Estimado (d)	Ampliaciones/ (Reducciones)	Modificado	Devengado	Recaudado	
Ingresos de Libre Disposición						
A. Impuestos						
B. Cuotas y Aportaciones de Seguridad Social						
C. Contribuciones de Mejoras						
D. Derechos	855,000	3,297.67	858,297.67	679,211.54	679,211.51	0
E. Productos						
F. Aprovechamientos						
G. Ingresos por Ventas de Bienes y Servicios						
H. Participaciones (H=h1+h2+h3+h4+h5+h6+h7+h8+h9+h10+h11)						
h1) Fondo General de Participaciones	1,900,000		1,900,000	1,315,977.00	1,315,977.00	0
h2) Fondo de Fomento Municipal						
h3) Fondo de Fiscalización y Recaudación						
h4) Fondo de Compensación						
h5) Fondo de Extracción de Hidrocarburos						
h6) Impuesto Especial Sobre Producción y Servicios						
h7) 0.136% de la Recaudación Federal Participable						
h8) 3.17% Sobre Extracción de Petróleo						
h9) Gasolinas y Diésel						
h10) Fondo del Impuesto Sobre la Renta						
h11) Fondo de Estabilización de los Ingresos de las Entidades Federativas						
I. Incentivos Derivados de la Colaboración Fiscal (I=i1+i2+i3+i4+i5)						
i1) Tenencia o Uso de Vehículos						
i2) Fondo de Compensación ISAN						

000071

ORGANISMO DE AGUA POTABLE DE VILLA DE ARISTA

Estado Analítico de Ingresos Detallado - LDF

Del 1 de enero al 31 de Diciembre de 2016 (b)

(PESOS)

Concepto	Ingreso					Diferencia (e)
	Estimado (d)	Ampliaciones/ (Reducciones)	Modificado	Devengado	Recaudado	
i3) Impuesto Sobre Automóviles Nuevos						
i4) Fondo de Compensación de Repecos-Intermedios						
i5) Otros Incentivos Económicos						
J. Transferencias						
K. Convenios						
k1) Otros Convenios y Subsidios						
L. Otros Ingresos de Libre Disposición (L=I1+I2)						
I1) Participaciones en Ingresos Locales						
I2) Otros Ingresos de Libre Disposición						
I. Total de Ingresos de Libre Disposición (I=A+B+C+D+E+F+G+H+I+J+K+L)						
Ingresos Excedentes de Ingresos de Libre Disposición	2,755,000	3,297.67	2,758,297.67	1,995,188.54	1,995,188.51	0
Transferencias Federales Etiquetadas						
A. Aportaciones (A=a1+a2+a3+a4+a5+a6+a7+a8)						
a1) Fondo de Aportaciones para la Nómina Educativa y Gasto Operativo						
a2) Fondo de Aportaciones para los Servicios de Salud						
a3) Fondo de Aportaciones para la Infraestructura Social						
a4) Fondo de Aportaciones para el Fortalecimiento de los Municipios y de las Demarcaciones Territoriales del Distrito Federal						
a5) Fondo de Aportaciones Múltiples						

000072

ORGANISMO DE AGUA POTABLE DE VILLA DE ARISTA
Estado Analítico de Ingresos Detallado - LDF
Del 1 de enero al 31 de Diciembre de 2016 (b)
(PESOS)

Concepto	Ingreso					Diferencia (e)
	Estimado (d)	Ampliaciones/ (Reducciones)	Modificado	Devengado	Recaudado	
a6) Fondo de Aportaciones para la Educación Tecnológica y de Adultos						
a7) Fondo de Aportaciones para la Seguridad Pública de los Estados y del Distrito Federal						
a8) Fondo de Aportaciones para el Fortalecimiento de las Entidades Federativas						
B. Convenios (B=b1+b2+b3+b4)						
b1) Convenios de Protección Social en Salud						
b2) Convenios de Descentralización						
b3) Convenios de Reasignación						
b4) Otros Convenios y Subsidios						
C. Fondos Distintos de Aportaciones (C=c1+c2)						
c1) Fondo para Entidades Federativas y Municipios Productores de Hidrocarburos						
c2) Fondo Minero						
D. Transferencias, Subsidios y Subvenciones, y Pensiones y Jubilaciones						
E. Otras Transferencias Federales Etiquetadas						
II. Total de Transferencias Federales Etiquetadas (II = A + B + C + D + E)						
III. Ingresos Derivados de Financiamientos (III = A)						
A. Ingresos Derivados de Financiamientos						
IV. Total de Ingresos (IV = I + II + III)						
Datos Informativos						

000073

ORGANISMO DE AGUA POTABLE DE VILLA DE ARISTA
Estado Analítico de Ingresos Detallado - LDF
Del 1 de enero al 31 de Diciembre de 2016 (b)
(PESOS)

Concepto	Ingreso					Diferencia (e)
	Estimado (d)	Ampliaciones/ (Reducciones)	Modificado	Devengado	Recaudado	
1. Ingresos Derivados de Financiamientos con Fuente de Pago de Ingresos de Libre Disposición						
2. Ingresos Derivados de Financiamientos con Fuente de Pago de Transferencias Federales Etiquetadas			*			
3. Ingresos Derivados de Financiamientos (3 = 1 + 2)						

(a) **Nombre del Ente Público:** Este estado analítico se presenta por cada uno de los Entes Públicos de las Entidades Federativas y Municipios, es decir, los poderes Ejecutivo, Legislativo y Judicial; los organismos autónomos; los organismos descentralizados, empresas de participación estatal mayoritaria y fideicomisos, así como cualquier otro ente sobre el que las Entidades Federativas y los Municipios tengan control sobre sus decisiones o acciones. En el caso de la Ciudad de México, el Poder Ejecutivo incluye adicionalmente a sus alcaldías.

(b) **Periodo de presentación:** Este informe se presenta de forma trimestral acumulando cada periodo del ejercicio, con la desagregación de la información financiera ocurrida entre el inicio y el final del periodo que se informa, así como de manera anual, en la Cuenta Pública.

(c) **Concepto:** Muestra la clasificación de los ingresos a partir de la desagregación de Ingresos de Libre Disposición, Transferencias Federales Etiquetadas e Ingresos Derivados de Financiamientos.

(d) **Estimado:** Esta información se presentará en términos anualizados.

(e) **Diferencia:** Representa el importe obtenido de la diferencia entre el Ingreso Recaudado y el Ingreso Estimado.

ORGANISMO DE AGUA POTABLE DE VILLA DE ARISTA S.L.P.
Estado Analítico del Ejercicio del Presupuesto de Egresos Detallado - LDF
Clasificación por Objeto del Gasto (Capítulo y Concepto)
Del 1 de enero al 31 de Diciembre de 2016 (b)
(PESOS)

Concepto (c)	Egresos					Subejercicio (e)
	Aprobado (d)	Ampliaciones/ (Reducciones)	Modificado	Devengado	Pagado	
I. Gasto No Etiquetado (I=A+B+C+D+E+F+G+H+I)	1,032,000	0	1,032,000	832,080	831,927	199,920
A. Servicios Personales (A=a1+a2+a3+a4+a5+a6+a7)						
a1) Remuneraciones al Personal de Carácter Permanente	800,000	0	800,000	692,346	692,193	107,654
a2) Remuneraciones al Personal de Carácter Transitorio	30,000	0	30,000	20,520	20,520	9,480
a3) Remuneraciones Adicionales y Especiales	160,000	0	160,000	98,446	98,446	61,554
a4) Seguridad Social						
a5) Otras Prestaciones Sociales y Económicas	35,000	0	35,000	20,768	20,768	14,232
a6) Previsiones	7,000	0	7,000			7,000
a7) Pago de Estímulos a Servidores Públicos						
B. Materiales y Suministros (B=b1+b2+b3+b4+b5+b6+b7+b8+b9)	266,000	0	266,000	97,025	97,025	168,975
b1) Materiales de Administración, Emisión de Documentos y Artículos Oficiales	27,000	0	27,000	7,873	7,873	19,127
b2) Alimentos y Utensilios	4,000	0	4,000			4,000
b3) Materias Primas y Materiales de Producción y Comercialización						
b4) Materiales y Artículos de Construcción y de Reparación	12,000	0	12,000			12,000
b5) Productos Químicos, Farmacéuticos y de Laboratorio	42,000	0	42,000	13,396	13,396	28,604
b6) Combustibles, Lubricantes y Aditivos	115,000	0	115,000	62,275	62,275	52,725
b7) Vestuario, Blancos, Prendas de Protección y Artículos Deportivos	5,000	0	5,000			5,000
b8) Materiales y Suministros Para Seguridad						
b9) Herramientas, Refacciones y Accesorios Menores	61,000	0	61,000	13,482	13,482	47,518
C. Servicios Generales (C=c1+c2+c3+c4+c5+c6+c7+c8+c9)	1,312,000	0	1,312,000	915,325	915,325	396,675
c1) Servicios Básicos	1,271,000	0	1,271,000	905,566	905,556	365,434
c2) Servicios de Arrendamiento						
c3) Servicios Profesionales, Científicos, Técnicos y Otros Servicios						
c4) Servicios Financieros, Bancarios y Comerciales	6,000	0	6,000	2,682	2,682	3,318
c5) Servicios de Instalación, Reparación, Mantenimiento y Conservación						
c6) Servicios de Comunicación Social y Publicidad						
c7) Servicios de Traslado y Viáticos	15,000	0	15,000	7,077	7,077	7,923
c8) Servicios Oficiales	20,000	0	20,000			20,000
c9) Otros Servicios Generales						
D. Transferencias, Asignaciones, Subsidios y Otras Ayudas (D=d1+d2+d3+d4+d5+d6+d7+d8+d9)						
d1) Transferencias Internas y Asignaciones al Sector Público						
d2) Transferencias al Resto del Sector Público						
d3) Subsidios y Subvenciones						
d4) Ayudas Sociales						
d5) Pensiones y Jubilaciones						
d6) Transferencias a Fideicomisos, Mandatos y Otros Análogos						
d7) Transferencias a la Seguridad Social						
d8) Donativos						
d9) Transferencias al Exterior						
E. Bienes Muebles, Inmuebles e Intangibles (E=e1+e2+e3+e4+e5+e6+e7+e8+e9)	105,000	0	105,000			105,000
e1) Mobiliario y Equipo de Administración	15,000	0	15,000			15,000
e2) Mobiliario y Equipo Educativo y Recreativo						
e3) Equipo e Instrumental Médico y de Laboratorio						
e4) Vehículos y Equipo de Transporte	50,000	0	50,000			50,000
e5) Equipo de Defensa y Seguridad						
e6) Maquinaria, Otros Equipos y Herramientas	30,000	0	30,000			30,000
e7) Activos Biotécnicos						
e8) Bienes Inmuebles						

000075

ORGANISMO DE AGUA POTABLE DE VILLA DE ARISTA S.L.P.
Estado Analítico del Ejercicio del Presupuesto de Egresos Detallado - LDF
Clasificación por Objeto del Gasto (Capítulo y Concepto)
Del 1 de enero al 31 de Diciembre de 2016 (b)
(PESOS)

Concepto (c)	Egresos					Subejercicio (e)
	Aprobado (d)	Ampliaciones/ (Reducciones)	Modificado	Devengado	Pagado	
e9) Activos Intangibles	10,000	0	10,000			10,000
F. Inversión Pública (F=f1+f2+f3)						
f1) Obra Pública en Bienes de Dominio Público						
f2) Obra Pública en Bienes Propios						
f3) Proyectos Productivos y Acciones de Fomento						
G. Inversiones Financieras y Otras Provisiones (G=g1+g2+g3+g4+g5+g6+g7)	40,000	0	40,000			40,000
g1) Inversiones Para el Fomento de Actividades Productivas						
g2) Acciones y Participaciones de Capital						
g3) Compra de Títulos y Valores						
g4) Concesión de Préstamos						
g5) Inversiones en Fidelcomisos, Mandatos y Otros Análogos						
Fidelcomiso de Desastres Naturales (Informativo)						
g6) Otras Inversiones Financieras						
g7) Provisiones para Contingencias y Otras Erogaciones Especiales						
H. Participaciones y Aportaciones (H=h1+h2+h3)						
h1) Participaciones						
h2) Aportaciones						
h3) Convenios						
I. Deuda Pública (I=i1+i2+i3+i4+i5+i6+i7)						
i1) Amortización de la Deuda Pública						
i2) Intereses de la Deuda Pública						
i3) Comisiones de la Deuda Pública						
i4) Gastos de la Deuda Pública						
i5) Costo por Coberturas						
i6) Apoyos Financieros						
i7) Adeudos de Ejercicios Fiscales Anteriores (ADEFAS)	40,000	0	40,000			40,000
II. Gasto Etiquetado (II=A+B+C+D+E+F+G+H+I)						
A. Servicios Personales (A=a1+a2+a3+a4+a5+a6+a7)						
a1) Remuneraciones al Personal de Carácter Permanente						
a2) Remuneraciones al Personal de Carácter Transitorio						
a3) Remuneraciones Adicionales y Especiales						
a4) Seguridad Social						
a5) Otras Prestaciones Sociales y Económicas						
a6) Provisiones						
a7) Pago de Estímulos a Servidores Públicos						
B. Materiales y Suministros (B=b1+b2+b3+b4+b5+b6+b7+b8+b9)						
b1) Materiales de Administración, Emisión de Documentos y Artículos Oficiales						
b2) Alimentos y Utensilios						
b3) Materias Primas y Materiales de Producción y Comercialización						
b4) Materiales y Artículos de Construcción y de Reparación						
b5) Productos Químicos, Farmacéuticos y de Laboratorio						
b6) Combustibles, Lubrificantes y Aditivos						
b7) Vestuario, Blancos, Prendas de Protección y Artículos Deportivos						
b8) Materiales y Suministros Para Seguridad						
b9) Herramientas, Refacciones y Accesorios Menores						
C. Servicios Generales (C=c1+c2+c3+c4+c5+c6+c7+c8+c9)						

000076

ORGANISMO DE AGUA POTABLE DE VILLA DE ARISTA S.L.P.
Estado Análítico del Ejercicio del Presupuesto de Egresos Detallado - LDF
Clasificación por Objeto del Gasto (Capítulo y Concepto)
Del 1 de enero al 31 de Diciembre de 2016 (b)
(PESOS)

Concepto (c)	Egresos				Subejercicio (e)
	Aprobado (d)	Ampliaciones/ (Reducciones)	Modificado	Devengado	
c1) Servicios Básicos c2) Servicios de Arrendamiento c3) Servicios Profesionales, Científicos, Técnicos y Otros Servicios c4) Servicios Financieros, Bancarios y Comerciales c5) Servicios de Instalación, Reparación, Mantenimiento y Conservación c6) Servicios de Comunicación Social y Publicidad c7) Servicios de Traslado y Viáticos c8) Servicios Oficiales c9) Otros Servicios Generales D. Transferencias, Asignaciones, Subsidios y Otras Ayudas (D=d1+d2+d3+d4+d5+d6) d1) Transferencias Internas y Asignaciones al Sector Público d2) Transferencias al Resto del Sector Público d3) Subsidios y Subvenciones d4) Ayudas Sociales d5) Pensiones y Jubilaciones d6) Transferencias a Fideicomisos, Mandatos y Otros Análogos d7) Transferencias a la Seguridad Social d8) Donativos d9) Transferencias al Exterior E. Bienes Muebles, Inmuebles e Intangibles (E=e1+e2+e3+e4+e5+e6+e7+e8+e9) e1) Mobiliario y Equipo de Administración e2) Mobiliario y Equipo Educativo y Recreativo e3) Equipo e Instrumental Médico y de Laboratorio e4) Vehículos y Equipo de Transporte e5) Equipo de Defensa y Seguridad e6) Maquinaria, Otros Equipos y Herramientas e7) Activos Biotológicos e8) Bienes Inmuebles e9) Activos Intangibles F. Inversión Pública (F=f1+f2+f3) f1) Obra Pública en Bienes de Dominio Público f2) Obra Pública en Bienes Propios f3) Proyectos Productivos y Acciones de Fomento G. Inversiones Financieras y Otras Provisiones (G=g1+g2+g3+g4+g5+g6+g7) g1) Inversiones Para el Fomento de Actividades Productivas g2) Acciones y Participaciones de Capital g3) Compra de Títulos y Valores g4) Concesión de Préstamos g5) Inversiones en Fideicomisos, Mandatos y Otros Análogos Fideicomiso de Desastres Naturales (Informativo) g6) Otras Inversiones Financieras g7) Provisiones para Contingencias y Otras Erogaciones Especiales H. Participaciones y Aportaciones (H=h1+h2+h3) h1) Participaciones h2) Aportaciones h3) Convenios I. Deuda Pública (I=i1+i2+i3+i4+i5+i6+i7) i1) Amortización de la Deuda Pública					

000077

ORGANISMO DE AGUA POTABLE DE VILLA DE ARISTA S.L.P.
Estado Analítico del Ejercicio del Presupuesto de Egresos Detallado - LDF
Clasificación por Objeto del Gasto (Capítulo y Concepto)
Del 1 de enero al 31 de Diciembre de 2016 (b)
(PESOS)

Concepto (c)	Egresos					Subejercicio (e)
	Aprobado (d)	Ampliaciones/ (Reducciones)	Modificado	Devengado	Pagado	
i2) Intereses de la Deuda Pública i3) Comisiones de la Deuda Pública i4) Gastos de la Deuda Pública i5) Costo por Coberturas i6) Apoyos Financieros i7) Adeudos de Ejercicios Fiscales Anteriores (ADEFAS)						
III. Total de Egresos (III = I + II)	2,755,000	0	2,755,000	1,844,430	1,844,277	910,570

(d) Aprobado: Esta información se presentará en términos anualizados.

(e) Subejercicio: Representa el importe obtenido de la diferencia entre el Egreso Modificado y el Egreso Devengado.

ORGANISMO DE AGUA POTABLE DE VILLA DE ARISTA S.L.P.
Estado Analítico del Ejercicio del Presupuesto de Egresos Detallado - LDF
Clasificación Administrativa
Del 1 de enero al 31 de Diciembre de 2016 (b)
(PESOS)

Concepto (c)	Egresos					Subejercicio (e)
	Aprobado (d)	Ampliaciones / (Reducciones)	Modificado	Devengado	Pagado	
I. Gasto No Etiquetado (I=A+B+C+D+E+F+G+H)	2,755,000		2,755,000	1,844,430	1,844,277	910,570
A. Dependencia o Unidad Administrativa 1	2,755,000	0	2,755,000	1,844,430	1,844,277	910,570
B. Dependencia o Unidad Administrativa 2						
C. Dependencia o Unidad Administrativa 3						
D. Dependencia o Unidad Administrativa 4						
E. Dependencia o Unidad Administrativa 5						
F. Dependencia o Unidad Administrativa 6						
G. Dependencia o Unidad Administrativa 7						
H. Dependencia o Unidad Administrativa xx						
II. Gasto Etiquetado (II=A+B+C+D+E+F+G+H)						
A. Dependencia o Unidad Administrativa 1						
B. Dependencia o Unidad Administrativa 2						
C. Dependencia o Unidad Administrativa 3						
D. Dependencia o Unidad Administrativa 4						
E. Dependencia o Unidad Administrativa 5						
F. Dependencia o Unidad Administrativa 6						
G. Dependencia o Unidad Administrativa 7						
H. Dependencia o Unidad Administrativa xx						
III. Total de Egresos (III = I + II)	2,755,000	0	2,755,000	1,844,430	1,844,277	910,570

(d) Aprobado: Esta información se presentará en términos anualizados.

(e) Subejercicio: Representa el importe obtenido de la diferencia entre el Egreso Modificado y el Egreso Devengado.

ORGANISMO DE AGUA POTABLE DE VILLA DE ARISTA S.L.P.
Estado Analtico del Ejercicio del Presupuesto de Egresos Detallado - LDF
Clasificación Funcional (Finalidad y Función)
Del 1 de enero Al 31 de Diciembre de 2016 (b)
(PESOS)

Concepto (c)	Egresos					Subejercicio (e)
	Aprobado (d)	Ampliaciones / (Reducciones)	Modificado	Devengado	Pagado	
I. Gasto No Etiquetado (I=A+B+C+D)						
A. Gobierno (A=a1+a2+a3+a4+a5+a6+a7+a8)	2,755,000	0	2,755,000	1,844,430	1,844,277	910,570
a1) Legislación						
a2) Justicia						
a3) Coordinación de la Política de Gobierno						
a4) Relaciones Exteriores						
a5) Asuntos Financieros y Hacendarios	2,755,000	0	2,755,000	1,844,430	1,844,277	910,570
a6) Seguridad Nacional						
a7) Asuntos de Orden Público y de Seguridad Interior						
a8) Otros Servicios Generales						
B. Desarrollo Social (B=b1+b2+b3+b4+b5+b6+b7)						
b1) Protección Ambiental						
b2) Vivienda y Servicios a la Comunidad						
b3) Salud						
b4) Recreación, Cultura y Otras Manifestaciones Sociales						
b5) Educación						
b6) Protección Social						
b7) Otros Asuntos Sociales						
C. Desarrollo Económico (C=c1+c2+c3+c4+c5+c6+c7+c8+c9)						
c1) Asuntos Económicos, Comerciales y Laborales en General						
c2) Agropecuaria, Silvicultura, Pesca y Caza						
c3) Combustibles y Energía						
c4) Minería, Manufacturas y Construcción						
c5) Transporte						
c6) Comunicaciones						
c7) Turismo						
c8) Ciencia, Tecnología e Innovación						
c9) Otras Industrias y Otros Asuntos Económicos						
D. Otras No Clasificadas en Funciones Anteriores (D=d1+d2+d3+d4)						
d1) Transacciones de la Deuda Pública / Costo Financiero de la Deuda						
d2) Transferencias, Participaciones y Aportaciones Entre Diferentes Niveles y Órdenes de Gobierno						
d3) Saneamiento del Sistema Financiero						
d4) Adeudos de Ejercicios Fiscales Anteriores						
II. Gasto Etiquetado (II=A+B+C+D)						
A. Gobierno (A=a1+a2+a3+a4+a5+a6+a7+a8)						
a1) Legislación						
a2) Justicia						
a3) Coordinación de la Política de Gobierno						
a4) Relaciones Exteriores						

000000

ORGANISMO DE AGUA POTABLE DE VILLA DE ARISTA S.L.P.
Estado Analítico del Ejercicio del Presupuesto de Egresos Detallado - LDF
Clasificación Funcional (Finalidad y Función)
Del 1 de enero Al 31 de Diciembre de 2016 (b)
(PESOS)

Concepto (c)	Egresos					Subejercicio (e)
	Aprobado (d)	Ampliaciones / (Reducciones)	Modificado	Devengado	Pagado	
a5) Asuntos Financieros y Hacendarios a6) Seguridad Nacional a7) Asuntos de Orden Público y de Seguridad Interior a8) Otros Servicios Generales B. Desarrollo Social (B=b1+b2+b3+b4+b5+b6+b7) b1) Protección Ambiental b2) Vivienda y Servicios a la Comunidad b3) Salud b4) Recreación, Cultura y Otras Manifestaciones Sociales b5) Educación b6) Protección Social b7) Otros Asuntos Sociales C. Desarrollo Económico (C=c1+c2+c3+c4+c5+c6+c7+c8+c9) c1) Asuntos Económicos, Comerciales y Laborales en General c2) Agropecuaria, Silvicultura, Pesca y Caza c3) Combustibles y Energía c4) Minería, Manufacturas y Construcción c5) Transporte c6) Comunicaciones c7) Turismo c8) Ciencia, Tecnología e Innovación c9) Otras Industrias y Otros Asuntos Económicos D. Otras No Clasificadas en Funciones Anteriores (D=d1+d2+d3+d4) d1) Transacciones de la Deuda Pública / Costo Financiero de la Deuda d2) Transferencias, Participaciones y Aportaciones Entre Diferentes Niveles y Ordenes de Gobierno d3) Saneamiento del Sistema Financiero d4) Adeudos de Ejercicios Fiscales Anteriores						
III. Total de Egresos (III = I + II)	2,755,000	0	2,755,000	1,844,430	1,844,277	910,570

(d) Aprobado: Esta información se presentará en términos anualizados.

(e) Subejercicio: Representa el importe obtenido de la diferencia entre el Egreso Modificado y el Egreso Devengado.

000031

ORGANISMO DE AGUA POTABLE DE VILLA DE ARISTA S.L.P
Estado Analítico del Ejercicio del Presupuesto de Egresos Detallado - LDF
Clasificación de Servicios Personales por Categoría
Del 1 de enero al 31 de Diciembre de 2016 (b)
(PESOS)

Concepto (c)	Egresos					Subejercicio (e)
	Aprobado (d)	Ampliaciones/ (Reducciones)	Modificado	Devengado	Pagado	
I. Gasto No Etiquetado (I=A+B+C+D+E+F)	2,715,000	0	2,715,000	1,844,430	1,844,277	870,570
A. Personal Administrativo y de Servicio Público	2,715,000	0	2,715,000	1,844,430	1,844,277	870,570
B. Magisterio						
C. Servicios de Salud (C=c1+c2)						
c1) Personal Administrativo						
c2) Personal Médico, Paramédico y afín						
D. Seguridad Pública						
E. Gastos asociados a la implementación de nuevas leyes federales o reformas a las mismas (E = e1 + e2)						
e1) Nombre del Programa o Ley 1						
e2) Nombre del Programa o Ley 2						
F. Sentencias laborales definitivas						
II. Gasto Etiquetado (II=A+B+C+D+E+F)						
A. Personal Administrativo y de Servicio Público						
B. Magisterio						
C. Servicios de Salud (C=c1+c2)						
c1) Personal Administrativo						
c2) Personal Médico, Paramédico y afín						
D. Seguridad Pública						
E. Gastos asociados a la implementación de nuevas leyes federales o reformas a las mismas (E = e1 + e2)						
e1) Nombre del Programa o Ley 1						
e2) Nombre del Programa o Ley 2						
F. Sentencias laborales definitivas						
III. Total del Gasto en Servicios Personales (III = I + II)	2,715,000	0	2,715,000	1,844,430	1,844,277	870,570

(d) Aprobado: Esta información se presentará en términos anualizados.

(e) Subejercicio: Representa el importe obtenido de la diferencia entre el Egreso Modificado y el Egreso Devengado

000002

Cuenta Pública 2016
ORGANISMO DE AGUA POTABLE DE VILLA DE ARISTA
 Gasto por Categoría Programática
 Del 1 de enero al 31 de diciembre de 2016

Concepto	Egresos						Subejercicio 6 = (3-4)
	Aprobado 1	Ampliaciones/ (Reducciones) 2	Modificado 3 = (1+2)	Devengado 4	Pagado 5		
Programas	2,715,000	0	2,715,000	1,844,430	1,844,277	870,570	
Subsidios Sector Social y Privado o Entidades Federativas y Municipios	0	0	0	0	0	0	
Sujetos a Reglas de Operación	0	0	0	0	0	0	
Otros Subsidios	0	0	0	0	0	0	
Desempeño de las Funciones	2,715,000	0	2,715,000	1,844,430	1,844,277	870,570	
Prestación de Servicios Públicos	2,715,000	0	2,715,000	1,844,430	1,844,277	870,570	
Provisión de Bienes Públicos	0	0	0	0	0	0	
Planeación, seguimiento y evaluación de políticas públicas	0	0	0	0	0	0	
Promoción y fomento	0	0	0	0	0	0	
Regulación y supervisión	0	0	0	0	0	0	
Funciones de las Fuerzas Armadas (Únicamente Gobierno Federal)	0	0	0	0	0	0	
Específicos	0	0	0	0	0	0	
Proyectos de Inversión	0	0	0	0	0	0	
Administrativos y de Apoyo	0	0	0	0	0	0	
Apoyo al proceso presupuestario y para mejorar la eficiencia institucional	0	0	0	0	0	0	
Apoyo a la función pública y al mejoramiento de la gestión	0	0	0	0	0	0	
Compromisos	0	0	0	0	0	0	
Operaciones ajenas	0	0	0	0	0	0	
Obligaciones de cumplimiento de resolución jurisdiccional	0	0	0	0	0	0	
Desastres Naturales	0	0	0	0	0	0	
Obligaciones	0	0	0	0	0	0	
Pensiones y jubilaciones	0	0	0	0	0	0	
Aportaciones a la seguridad social	0	0	0	0	0	0	
Aportaciones a fondos de estabilización	0	0	0	0	0	0	
Aportaciones a fondos de inversión y reestructura de pensiones	0	0	0	0	0	0	
Programas de Gasto Federalizado (Gobierno Federal)	0	0	0	0	0	0	
Gasto Federalizado	0	0	0	0	0	0	
Participaciones a entidades federativas y municipios	0	0	0	0	0	0	
Costo financiero, deuda o apoyos a deudores y ahorradores de la banca	0	0	0	0	0	0	
Adeudos de ejercicios fiscales anteriores	40,000	0	40,000	0	0	40,000	
Total del Gasto	2,755,000	0	2,755,000	1,844,430	1,844,277	910,570	

000003

**ESTATUS DE PROCEDIMIENTOS, CIVILES, PENALES,
ADMINISTRATIVOS Y LABORALES, EN LOS QUE EL
ENTE ES PARTE**

El Organismo tubo un Juicio laboral el cual convenio con el trabajador para lo cual anexo copia de Convenio de Terminación de la Relación de Trabajo.

BUENO POR \$2,300.00

El suscrito, **PEDRO LUIS DOMINGUEZ TORRES**, en fecha 30 de junio de 2016, di por terminada mi Relación de Trabajo, renunciando voluntariamente a mi empleo en el puesto de cobrador a domicilio del Organismo de Agua Potable del Municipio de Villa de Arista, San Luis Potosí, en términos de la fracción I del artículo 54 fracción Primera de La Ley de los Trabajadores al Servicio de Las instituciones Públicas del Estado de San Luis Potosí, por lo que, en esta fecha, recibo a mi entera satisfacción la cantidad de \$2,300.00 DOS MIL TRESCIENTOS PESOS 00/100 M.N., mediante Cheque No. 00252, de la cuenta número 0852462043 DEL BANCO MERCANTIL DEL NORTE S, A. INSTITUCIÓN DE BANCA MULTIPLE, GRUPO FINANCIERO EL NORTE.

Por concepto del segundo pago pactado y que corresponde a la liquidación y pago final de todas y cada una de mis prestaciones laborales ordinarias y extraordinarias, legales como contractuales a que tengo derecho, de conformidad con el Contrato de terminación de la relación de trabajo que se anexa al presente, signado en fecha 04 de julio de 2016, entre el suscrito y la moral oficial en su calidad de patrón.

Por tal motivo extendiendo el más amplio y valedero RECIBO FINIQUITO que en derecho proceda, haciendo constar que no se me adeuda prestación alguna de ninguna naturaleza, firmando el presente para constancia, en presencia de dos testigos de asistencia que dan fe.

En el Municipio de Villa de Arista del Estado de San Luis Potosí, a los 29 días del mes de julio del año 2016.

Atentamente:

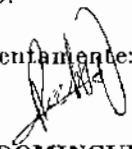

PEDRO LUIS DOMINGUEZ TORRES

TESTIGOS: 1

CONVENIO DE TERMINACION DE LA RELACION DE TRABAJO

Convenio que celebran por una parte el **C. GILBERTO RAMIREZ MONSIVAIS** en su calidad de **DIRECTOR DEL ORGANISMO OPERADOR DE AGUA POTABLE DE VILLA DE ARISTA DEL ESTADO DE SAN LUIS POTOSÍ**, con domicilio en Jardín Juárez S/N, Zona Centro, Villa de Arista, San Luis Potosí; y por la otra, el **C. PEDRO LUIS DOMINGUEZ TORRES**, mayor de edad, con domicilio ampliamente conocido en la Cabezona del Municipio de Villa de Arista, San Luis Potosí, quien comparece por derechos propios, con arreglo a las siguientes:

DECLARACIONES:

I.- El trabajador, **C. PEDRO LUIS DOMINGUEZ TORRES**, declara que ingreso a prestar sus servicios para el **ORGANISMO OPERADOR DE AGUA POTABLE DE VILLA DE ARISTA DEL ESTADO DE SAN LUIS POTOSÍ** con el puesto de **COBRADOR A DOMICILIO**, el día 15 de enero de 2013, y que la fecha en que termino la prestación de sus servicios que fue el día 30 de junio de 2016, desempeñaba el puesto de **COBRADOR A DOMICILIO**, obteniendo un salario diario de \$153.33 CIENTO CINCUENTA Y TRES PESOS 33/100; y agrega que, por convenir a sus intereses da por terminada voluntariamente la relación de trabajo, en los términos del presente convenio

II.- En tal virtud, suscriben el presente convenio, y las partes se reconocen mutua y expresamente la personalidad con que comparecen para la celebración de este Convenio, y en forma declaran que no hay dolo, error, violencia ni algún otro vicio del consentimiento que lo invalide, el que otorgan al tenor de las siguientes.

CLAUSULAS:

PRIMERA: El trabajador, **C. PEDRO LUIS DOMINGUEZ TORRES**, da por terminada voluntariamente la relación de trabajo, en términos de la carta renuncia que se agrega al presente, con el **ORGANISMO OPERADOR DE AGUA POTABLE DE VILLA DE ARISTA DEL ESTADO DE SAN LUIS POTOSÍ**, y en los términos del artículo 54 fracción I de La Ley de los Trabajadores al Servicio de Las Instituciones Públicas del Estado de San Luis Potosí, haciendo constar que de conformidad con el presente no se le adeuda cantidad alguna por concepto salarios devengados, prima descansos obligatorios, horas extraordinarias, séptimos días, ni por ningún otro concepto, hasta la fecha de la suscripción del presente, exceptuándose la cantidad de \$1,424.12 UN MIL CUATROCIENTOS VEINTICUATRO PESOS y 12/100 M.N., por concepto de vacaciones no disfrutadas proporcionales correspondientes a los últimos 3 meses y 15 días laborados, 01 primero de enero al 15 de junio del 2016, de conformidad con el artículo 76 y 79 de la Ley Federal del Trabajo, de aplicación supletoria a la burocrática estatal; la cantidad de \$569.64 QUINIENTOS SESENTA Y NUEVE y 69/100 M.N., por conceptos de prima vacacional proporcional a los últimos cinco meses y quince días laborados comprendiendo hasta la fecha de la terminación de la relación laboral; y la cantidad de \$3,584.85 TRES MIL QUINIENTOS OCHENTA Y CUATRO PESOS 85/100 M. N., por aguinaldo proporcional a los últimos cinco meses y quince días laborados.



de trabajo con el ORGANISMO OPERADOR DE AGUA POTABLE DE VILLA DE ARISTA DEL ESTADO DE SAN LUIS POTOSÍ.

SEGUNDA: El señor GILBERTO RAMIREZ MONSIVAIS, en representación del ORGANISMO OPERADOR DE AGUA POTABLE DE VILLA DE ARISTA DEL ESTADO DE SAN LUIS POTOSÍ, acepta la terminación de la relación de trabajo con el trabajador, C. PEDRO LUIS DOMINGUEZ TORRES, en los términos indicados en la cláusula anterior, sin tener nada que reclamar ni acción alguna en contra del mismo.

TERCERA: El señor GILBERTO RAMIREZ MONSIVAIS, a nombre de su representada, hará entrega al señor [redacted] la cantidad y [redacted] indicada como remuneraciones o pagos por conceptos a que se refieren en la cláusula primera de este convenio: Así como la cantidad de \$7,421.39 SEETE MIL CUATROCIENTOS VEINTIUN PESOS 39/100 M.N. como gratificación por sus servicios prestados, haciendo un total de \$13,000.00 TRECE MIL PESOS 00/100 M. N., como pago finiquito.

CUARTA: Ambas partes convienen en que el pago de la cantidad antes estipulada se hará en seis exhibiciones, correspondiendo su cumplimiento por parte de la Institución Pública suscribiente, la primera en 15 de julio de 2016, por la cantidad de \$2,300.00 DOS MIL TRESCIENTOS PESOS 00/100 M.N.; la segunda en 29 de julio de 2016, por la cantidad de DOS MIL TRESCIENTOS PESOS 00/100 M.N.; la tercera en 15 de agosto de 2016, por la cantidad de \$2,300.00 DOS MIL TRESCIENTOS PESOS 00/100 M.N.; la cuarta en 30 de agosto de 2016, por la cantidad de \$2,300.00 DOS MIL TRESCIENTOS PESOS 00/100 M.N.; la quinta en 15 de septiembre de 2016, por la cantidad de \$2,300.00 DOS MIL TRESCIENTOS PESOS 00/100 M.N.; y finalmente la sexta en 30 de septiembre de 2016, por la cantidad de \$1,500.00 UN MIL QUINIENTOS PESOS 00/100 M.N.

QUINTA: Ambas partes hacen constar que una vez suscrito este convenio y ante la presencia de dos testigos de asistencia, conforme lo dispuesto en el artículo 42, 54 fracción I, de La Ley de Los Trabajadores al Servicio de Las instituciones Públicas del Estado de San Luis Potosí, quedarán obligada a estar y pasar por él en todo tiempo y lugar como si se tratara de un título ejecutivo pasado en autoridad como cosa juzgada.

Y para que conste, se firma en presente por los que ante el se someten en Villa de Arista, San Luis Potosí, a los 04 días del mes de julio de 2016 Dos mil diez y seis.

El trabajador:

PEDRO LUIS DOMINGUEZ TORRES



C. GILBERTO RAMIREZ MONSIVAIS

En su calidad de Director del

ORGANISMO OPERADOR DE AGUA POTABLE DE VILLA DE ARISTA DEL ESTADO DE SAN LUIS POTOSÍ Administración 2015-2018.

Testigos de asistencia:

[Handwritten signatures of witnesses]

[Handwritten signature]



Gasto por Categoría Programática

1o de Enero AL 31-dic-2016
(Cifras en pesos y centavos)

Concepto	Egresos					
	Aprobado	Ampliacion/ Reducción	Modificado	Devengado	Pagado	SubEjercicio
	1	2	3=(1+2)	4	5	6=(3-4)
Subsidios: Sector Social y Privado o Entidades Federativas y Municipios	0.00	0.00	0.00	0.00	0.00	0.00
S Sujetos a Reglas de Operación	0.00	0.00	0.00	0.00	0.00	0.00
U Otros Subsidios	0.00	0.00	0.00	0.00	0.00	0.00
Desempeño de las Funciones	2,715,000.00	0.00	2,715,000.00	1,844,430.02	1,844,276.69	870,569.98
E Prestación de Servicios Públicos	2,715,000.00	0.00	2,715,000.00	1,844,430.02	1,844,276.69	870,569.98
B Provisión de Bienes Públicos	0.00	0.00	0.00	0.00	0.00	0.00
P Planeación, seguimiento y evaluación de políticas públicas	0.00	0.00	0.00	0.00	0.00	0.00
F Promoción y fomento	0.00	0.00	0.00	0.00	0.00	0.00
G Regulación y supervisión	0.00	0.00	0.00	0.00	0.00	0.00
A Fnciones de las Fuerzas Armadas (Únicamente Gobierno Federal)	0.00	0.00	0.00	0.00	0.00	0.00
R Específicos	0.00	0.00	0.00	0.00	0.00	0.00
K Proyectos de Inversión	0.00	0.00	0.00	0.00	0.00	0.00
Administrativas y de Apoyo	0.00	0.00	0.00	0.00	0.00	0.00
M Apoyo al proceso presupuestario y para mejorar la eficiencia institucional	0.00	0.00	0.00	0.00	0.00	0.00
O Apoyo a la función pública y al mejoramiento de la gestión	0.00	0.00	0.00	0.00	0.00	0.00
W Operaciones ajenas	0.00	0.00	0.00	0.00	0.00	0.00
Compromisos	0.00	0.00	0.00	0.00	0.00	0.00
L Obligaciones de cumplimiento de resolución jurisdiccional	0.00	0.00	0.00	0.00	0.00	0.00
N Desastres Naturales	0.00	0.00	0.00	0.00	0.00	0.00
Obligaciones	0.00	0.00	0.00	0.00	0.00	0.00
J Pensiones y jubilaciones	0.00	0.00	0.00	0.00	0.00	0.00
T Aportaciones a la seguridad social	0.00	0.00	0.00	0.00	0.00	0.00
Y Aportaciones a fondos de estabilización	0.00	0.00	0.00	0.00	0.00	0.00
Z Aportaciones a fondos de inversión y reestructura de pensiones	0.00	0.00	0.00	0.00	0.00	0.00
Programas de Gasto Federalizado	0.00	0.00	0.00	0.00	0.00	0.00
I Gasto Federalizado	0.00	0.00	0.00	0.00	0.00	0.00
Participaciones a Entidades Federativas y Municipios	0.00	0.00	0.00	0.00	0.00	0.00
C Participaciones a entidades federativas y municipios	0.00	0.00	0.00	0.00	0.00	0.00
Costo Financiero, Deuda o Apoyos a Deudores y Ahorradores de la Banca	0.00	0.00	0.00	0.00	0.00	0.00
D Costo financiero, deuda o apoyos a dadores y ahorradores de la banca	0.00	0.00	0.00	0.00	0.00	0.00
ADEUDOS DE EJERCICIOS FISCALES ANTERIORES	40,000.00	0.00	40,000.00	0.00	0.00	40,000.00
H Adeudos de ejercicios fiscales anteriores	40,000.00	0.00	40,000.00	0.00	0.00	40,000.00
TOTAL DEL GASTO	2,755,000.00	0.00	2,755,000.00	1,844,430.02	1,844,276.69	910,569.98

SUMANDO VOLUNTADES POR
ING. JUAN JESUS SILVERIO GAMEZ PONCE
PRESIDENTE MUNICIPAL DE ARISTA
MUNICIPIO DE ARISTA
MAYORÍA AYUNTAMIENTO 2015-2018

GILBERTO RAMIREZ MONSIVAIS
DIRECTOR GENERAL

ORGANISMO DE
AGUA POTABLE DE
VILLA DE ARISTA

000000

ORGANISMO DE AGUA POTABLE DE VILLA DE ARISTA
ESTADO DE SAN LUIS POTOSÍ

Estado del Ejercicio del Presupuesto de Egresos por Capítulo y Concepto del Gasto

AL 31-dic-2016

(Cifras en pesos y centavos)

Ejercicio del Presupuesto Capítulo y Concepto del Gasto	Presupuesto de Egresos		Presupuesto Vigente	Presupuesto Comprometido	Presupuesto Disponible para Comprometer	Comprometido Devengado	Comprometido No Devengado	Presupuesto Sin Devengar	Ejercido	Pagado	Cuentas por Pagar (Deuda)
	Aprobado	Ampliaciones/ (Reducciones)									
Nombre	1	2	3	4	5=(3-4)	6	7=(4-6)	8=(3-6)	9	10	11=(6-10)
1.- SERVICIOS PERSONALES	1,032,000.00	0.00	1,032,000.00	832,080.43	199,919.57	832,080.43	0.00	199,919.57	832,080.43	831,927.10	153.33
1100 REMUNERACIONES AL PERSONAL DE CARÁCTER PERMANENTE	800,000.00	0.00	800,000.00	692,345.93	107,654.07	692,345.93	0.00	107,654.07	692,345.93	692,192.60	153.33
1200 REMUNERACIONES AL PERSONAL DE CARÁCTER TRANSITORIO	30,000.00	0.00	30,000.00	20,520.00	9,480.00	20,520.00	0.00	9,480.00	20,530.00	20,520.00	0.00
1300 REMUNERACIONES ADICIONALES Y ESPECIALES	160,000.00	0.00	160,000.00	98,446.33	61,553.67	98,446.33	0.00	61,553.67	98,446.33	98,446.33	0.00
1500 OTRAS PRESTACIONES SOCIALES Y ECONÓMICAS	35,000.00	0.00	35,000.00	20,768.17	14,231.83	20,768.17	0.00	14,231.83	20,768.17	20,768.17	0.00
1600 PREVISIONES	7,000.00	0.00	7,000.00	0.00	7,000.00	0.00	0.00	7,000.00	0.00	0.00	0.00
2.- MATERIALES Y SUMINISTRO	266,000.00	0.00	266,000.00	97,024.50	168,975.50	97,024.50	0.00	168,975.50	97,024.50	97,024.50	0.00
2100 MATERIALES DE ADMINISTRACIÓN, EMISIÓN DE DOCUMENTO	27,000.00	0.00	27,000.00	7,872.50	19,127.50	7,872.50	0.00	19,127.50	7,872.50	7,872.50	0.00
2200 ALIMENTOS Y UTENSILIOS	4,000.00	0.00	4,000.00	0.00	4,000.00	0.00	0.00	4,000.00	0.00	0.00	0.00
2400 MATERIALES Y ARTÍCULOS DE CONSTRUCCIÓN Y DE REPARA	12,000.00	0.00	12,000.00	0.00	12,000.00	0.00	0.00	12,000.00	0.00	0.00	0.00
2500 PRODUCTOS QUÍMICOS, FARMACÉUTICOS Y DE LABORATORIO	42,000.00	0.00	42,000.00	13,395.50	28,604.50	13,395.50	0.00	28,604.50	13,395.50	13,395.50	0.00
2600 COMBUSTIBLES, LUBRICANTES Y ADITIVOS	115,000.00	0.00	115,000.00	62,275.00	52,725.00	62,275.00	0.00	52,725.00	62,275.00	62,275.00	0.00
2700 VESTUARIO, BLANCOS, PRENDAS DE PROTECCIÓN Y ARTICU	5,000.00	0.00	5,000.00	0.00	5,000.00	0.00	0.00	5,000.00	0.00	0.00	0.00
2900 HERRAMIENTAS, REFACCIONES Y ACCESORIOS MENORES	61,000.00	0.00	61,000.00	13,481.50	47,518.50	13,481.50	0.00	47,518.50	13,481.50	13,481.50	0.00
3.- SERVICIOS GENERALES	1,312,000.00	0.00	1,312,000.00	915,325.09	396,674.91	915,325.09	0.00	396,674.91	915,325.09	915,325.09	0.00
3100 SERVICIOS BÁSICOS	1,271,000.00	0.00	1,271,000.00	905,565.69	365,434.31	905,565.69	0.00	365,434.31	905,565.69	905,565.69	0.00
3400 SERVICIOS FINANCIEROS, BANCARIOS Y COMERCIALES	6,000.00	0.00	6,000.00	2,682.40	3,317.60	2,682.40	0.00	3,317.60	2,682.40	2,682.40	0.00
3700 SERVICIOS DE TRASLADO Y VIÁTICOS	15,000.00	0.00	15,000.00	7,077.00	7,923.00	7,077.00	0.00	7,923.00	7,077.00	7,077.00	0.00
3900 OTROS SERVICIOS GENERALES	20,000.00	0.00	20,000.00	0.00	20,000.00	0.00	0.00	20,000.00	0.00	0.00	0.00
5.- BIENES MUEBLES, INMUEBLES E INTANGIBLES	105,000.00	0.00	105,000.00	0.00	105,000.00	0.00	0.00	105,000.00	0.00	0.00	0.00
5100 MOBILIARIO Y EQUIPO DE ADMINISTRACIÓN	15,000.00	0.00	15,000.00	0.00	15,000.00	0.00	0.00	15,000.00	0.00	0.00	0.00
5400 VEHÍCULOS Y EQUIPO DE TRANSPORTE	50,000.00	0.00	50,000.00	0.00	50,000.00	0.00	0.00	50,000.00	0.00	0.00	0.00
5600 MAQUINARIA, OTROS EQUIPOS Y HERRAMIENTAS	30,000.00	0.00	30,000.00	0.00	30,000.00	0.00	0.00	30,000.00	0.00	0.00	0.00
5900 ACTIVOS INTANGIBLES	10,000.00	0.00	10,000.00	0.00	10,000.00	0.00	0.00	10,000.00	0.00	0.00	0.00
9.- DEUDA PÚBLICA	40,000.00	0.00	40,000.00	0.00	40,000.00	0.00	0.00	40,000.00	0.00	0.00	0.00
9900 ADEUDOS DE EJERCICIOS FISCALES ANTERIORES (ADEFAS)	40,000.00	0.00	40,000.00	0.00	40,000.00	0.00	0.00	40,000.00	0.00	0.00	0.00
	55,000.00	0.00	2,55,000.00	1,844,430.02	910,569.98	1,844,430.02	0.00	910,569.98	1,844,430.02	1,844,276.69	153.33

ING. JUAN LEON SILVERIO GAMEZ PONCE
PRESIDENTE MUNICIPAL
M. AYUNTAMIENTO 2015-2018
Vila de Arista

GILBERTO RAMIREZ MONSIVAIS
DIRECTOR GENERAL

ORGANISMO DE
AGUA POTABLE DE
VILLA DE ARISTA

H. Ayuntamiento de Villa de Arista, S.L.P.

Organismo de Agua Potable

Informe Cuenta Pública

DATOS PARA CONSOLIDACIÓN

- Estado de Actividades
- Estado Situación Financiera
- Estado de Actividades
- Estado de Variación en la Hacienda Publica
- Estado de Cambios en la Situación Financiera
- Estado de Flujos de Efectivo

Estado de Actividades		ORGANISMO DE AGUA POTABLE
Del 1 de enero al 31 de diciembre de 2016		2016
INGRESOS Y OTROS BENEFICIOS		
Ingresos de la Gestión		679,211
Impuestos		0
Cuotas y Aportaciones de Seguridad Social		0
Contribuciones de Mejoras		0
Derechos		679,211
Productos de Tipo Corriente		0
Aprovechamientos de Tipo Corriente		0
Ingresos por Venta de Bienes y Servicios		0
Ingresos no Comprendidos en las Fracciones de la Ley de Ingresos Causados en Ejercicios Fiscales Anteriores Pendientes de Liquidación o Pago		0
Participaciones, Aportaciones, Transferencias, Asignaciones, Subsidios y Otras Ayudas		1,315,977
Participaciones y Aportaciones		1,315,977
Transferencias, Asignaciones, Subsidios y Otras ayudas		0
Otros Ingresos y Beneficios		0
Ingresos Financieros		0
Incremento por Variación de Inventarios		0
Disminución del Exceso de Estimaciones por Pérdida o Deterioro u Obsolescencia		0
Disminución del Exceso de Provisiones		0
Otros Ingresos y Beneficios Varios		0
Total de Ingresos y Otros Beneficios		1,995,188
GASTOS Y OTRAS PÉRDIDAS		
Gastos de Funcionamiento		1,844,123
Servicios Personales		831,774
Materiales y Suministros		87,025
Servicios Generales		915,325
Transferencias, Asignaciones, Subsidios y Otras Ayudas		0
Transferencias Internas y Asignaciones al Sector Público		0
Transferencias al Resto del Sector Público		0
Subsidios y Subvenciones		0
Ayudas Sociales		0
Pensiones y Jubilaciones		0
Transferencias a Fideicomisos, Mandatos y Contratos Análogos		0
Transferencias a la Seguridad Social		0
Donativos		0
Transferencias al Exterior		0
Participaciones y Aportaciones		0
Participaciones		0
Aportaciones		0
Convenios		0
Intereses, Comisiones y Otros Gastos de la Deuda Pública		0
Intereses de la Deuda Pública		0
Comisiones de la Deuda Pública		0
Gastos de la Deuda Pública		0
Costo por Coberturas		0
Apoyos Financieros		0
Otros Gastos y Pérdidas Extraordinarias		0
Estimaciones, Depreciaciones, Deterioros, Obsolescencia y Amortizaciones		0
Provisiones		0
Disminución de Inventarios		0
Aumento por Insuficiencia de Estimaciones por Pérdida o Deterioro y Obsolescencia		0
Aumento por Insuficiencia de Provisiones		0
Otros Gastos		0
Inversión Pública		0
Inversión Pública no Capitalizable		0
Total de Gastos y Otras Pérdidas		1,844,123
Resultados del Ejercicio (Ahorro y Desahorro)		151,065

000092

Estado de Situación Financiera		ORGANISMO DE AGUA POTABLE DE VILLA DE ARISTA	
Al 31 de diciembre de 2016		2016	2015
ACTIVO			
Activo Circulante			
Efectivo y Equivalentes	26,897	14,028	
Derechos a Recibir Efectivo o Equivalentes	106,622	106,622	
Derechos a Recibir Bienes o Servicios	0	0	
Inventarios	0	0	
Almacenes	0	0	
Estimación por Pérdida o Deterioro de Activos Circulantes	0	0	
Otros Activos Circulantes	0	0	
Total de Activos Circulantes	133,519	120,651	
Activo No Circulante			
Inversiones Financieras a Largo Plazo	0	0	
Derechos a Recibir Efectivo o Equivalentes a Largo Plazo	0	0	
Bienes Inmuebles, Infraestructura y Construcciones en Proceso	0	0	
Bienes Muebles	8,935	5,935	
Activos Intangibles	5,000	5,000	
Depreciación, Deterioro y Amortización Acumulada de Bienes	0	0	
Activos Diferidos	0	0	
Estimación por Pérdida o Deterioro de Activos no Circulantes	0	0	
Otros Activos no Circulantes	0	0	
Total de Activos No Circulantes	13,935	13,935	
TOTAL DEL ACTIVO	147,454	134,586	
PASIVO			
Pasivo Circulante			
Cuentas por Pagar a Corto Plazo	-148,015	-8,529	
Documentos por Pagar a Corto Plazo	0	0	
Porción a Corto Plazo de la Deuda Pública a Largo Plazo	0	0	
Títulos y Valores a Corto Plazo	0	0	
Pasivos Diferidos a Corto Plazo	0	0	
Fondos y Bienes de Terceros en Garantía y/o Administración a Corto Plazo	0	0	
Provisiones a Corto Plazo	0	0	
Otros Pasivos a Corto Plazo	0	0	
Total de Pasivos Circulantes	-148,015	-8,529	
Pasivo No Circulante			
Cuentas por Pagar a Largo Plazo	0	0	
Documentos por Pagar a Largo Plazo	0	0	
Deuda Pública a Largo Plazo	0	0	
Pasivos Diferidos a Largo Plazo	0	0	
Fondos y Bienes de Terceros en Garantía y/o en Administración a Largo Plazo	0	0	
Provisiones a Largo Plazo	0	0	
Total de Pasivos No Circulantes	0	0	
TOTAL DEL PASIVO	-148,015	-8,529	
HACIENDA PÚBLICA/ PATRIMONIO			
Hacienda Pública/Patrimonio Contribuido			
Aporaciones	0	0	
Donaciones de Capital	0	0	
Actualización de la Hacienda Pública / Patrimonio	0	0	
Hacienda Pública/Patrimonio Generado			
Resultados del Ejercicio (Ahorro / Desahorro)	295,469	143,115	
Resultados de Ejercicios Anteriores	151,065	96,408	
Revalúos	144,404	46,707	
Reservas	0	0	
Rectificaciones de Resultados de Ejercicios Anteriores	0	0	
Exceso o Insuficiencia en la Actualización de la Hacienda			
Resultado por Posición Monetaria	0	0	
Resultado por Tenencia de Activos no Monetarios	0	0	
TOTAL HACIENDA PÚBLICA/PATRIMONIO	295,469	143,115	
TOTAL DEL PASIVO Y HACIENDA PÚBLICA / PATRIMONIO	147,454	134,586	

860000

Consolidación 2016
 Estado de Variación en la Hacienda Pública
 Del 1 de enero al 31 de diciembre de 2016 y 2015
 (pesos)

Ente Público:

ORGANISMO DE AGUA POTABLE DE VILLA DE ARISTA

Concepto	Hacienda Pública/Patrimonio Contribuido	Hacienda Pública/Patrimonio Generado de Ejercicios Anteriores	Hacienda Pública/Patrimonio Generado del Ejercicio	Ajustes por Cambios de Valor	TOTAL
Rectificaciones de Resultados de Ejercicios Anteriores	0	0	0	0	0
Patrimonio Neto Inicial Ajustado del Ejercicio	0	0	0	0	0
Aportaciones	0	0	0	0	0
Donaciones de Capital	0	0	0	0	0
Actualización de la Hacienda Pública/Patrimonio	0	0	0	0	0
Variaciones de la Hacienda Pública/Patrimonio Neto del Ejercicio	0	0	96,408	0	96,408
Resultados del Ejercicio (Ahorro/Desahorro)	0	0	96,408	0	96,408
Resultados de Ejercicios Anteriores	0	0	0	0	0
Revalúos	0	0	0	0	0
Reservas	0	0	0	0	0
Hacienda Pública/Patrimonio Neto Final del Ejercicio 2015	0	0	96,408	0	96,408
Cambios en la Hacienda Pública/Patrimonio Neto del Ejercicio 2016	0	0	0	0	0
Aportaciones	0	0	0	0	0
Donaciones de Capital	0	0	0	0	0
Actualización de la Hacienda Pública/Patrimonio	0	0	0	0	0
Variaciones de la Hacienda Pública/Patrimonio Neto del Ejercicio 2016	0	144,404	54,658	0	199,062
Resultados del Ejercicio (Ahorro/Desahorro)	0	0	54,658	0	54,658
Resultados de Ejercicios Anteriores	0	144,404	0	0	144,404
Revalúos	0	0	0	0	0
Reservas	0	0	0	0	0
Saldo Neto en la Hacienda Pública / Patrimonio 2016	0	144,404	151,065	0	295,469

760000

Estado de Cambios en la Situación Financiera Del 1 de enero al 31 de diciembre de 2014	ORGANISMO DE AGUA POTABLE DE VILLA DE ARISTA	
	Origen	Aplicación
ACTIVO	0	12,868
Activo Circulante	0	12,868
Efectivo y Equivalentes	0	12,868
Derechos a Recibir Efectivo o Equivalentes	0	0
Derechos a Recibir Bienes o Servicios	0	0
Inventarios	0	0
Almacenes	0	0
Estimación por Pérdida o Deterioro de Activos Circulantes	0	0
Otros Activos Circulantes	0	0
Activo No Circulante	0	0
Inversiones Financieras a Largo Plazo	0	0
Derechos a Recibir Efectivo o Equivalentes a Largo Plazo	0	0
Bienes Inmuebles, Infraestructura y Construcciones en Proceso	0	0
Bienes Muebles	0	0
Activos Intangibles	0	0
Depreciación, Deterioro y Amortización Acumulada de Bienes	0	0
Activos Diferidos	0	0
Estimación por Pérdida o Deterioro de Activos no Circulantes	0	0
Otros Activos no Circulantes	0	0
PASIVO	0	139,486
Pasivo Circulante	0	139,486
Cuentas por Pagar a Corto Plazo	0	139,486
Documentos por Pagar a Corto Plazo	0	0
Porción a Corto Plazo de la Deuda Pública a Largo Plazo	0	0
Títulos y Valores a Corto Plazo	0	0
Pasivos Diferidos a Corto Plazo	0	0
Fondos y Bienes de Terceros en Garantía y/o Administración a Corto	0	0
Provisiones a Corto Plazo	0	0
Otros Pasivos a Corto Plazo	0	0
Pasivo No Circulante	0	0
Cuentas por Pagar a Largo Plazo	0	0
Documentos por Pagar a Largo Plazo	0	0
Deuda Pública a Largo Plazo	0	0
Pasivos Diferidos a Largo Plazo	0	0
Fondos y Bienes de Terceros en Garantía y/o en Administración a	0	0
Provisiones a Largo Plazo	0	0
HACIENDA PÚBLICA/ PATRIMONIO	152,354	0
Hacienda Pública/Patrimonio Contribuido	0	0
Aportaciones	0	0
Donaciones de Capital	0	0
Actualización de la Hacienda Pública / Patrimonio	0	0
Hacienda Pública/Patrimonio Generado	152,354	0
Resultados del Ejercicio (Ahorro / Desahorro)	54,658	0
Resultados de Ejercicios Anteriores	97,697	0
Reservas	0	0
Reservas	0	0
Rectificaciones de Resultados de Ejercicios Anteriores	0	0
Exceso o Insuficiencia en la Actualización de la Hacienda	0	0
Resultado por Posición Monetaria	0	0
Resultado por Tenencia de Activos no Monetarios	0	0

560000

Estado de Flujos de Efectivo Al 31 de diciembre de 2018	MUNICIPIO DE AGUA POTABLE DE VILLA	
	2018	2015
Flujos de Efectivo de las Actividades de Operación		
Origen	679,212	467,800
Impuestos	0	0
Cuotas y Aportaciones de Seguridad Social	0	0
Contribuciones de mejoras	0	0
Derechos	679,212	467,800
Productos de Tipo Corriente	0	0
Aprovechamientos de Tipo Corriente	0	0
Ingresos por Venta de Bienes y Servicios	0	0
Ingresos no comprendidos en las Fracciones de la Ley de Ingresos Causados en Ejercidos Fiscales Anteriores Pendientes de Liquidación o Pago	0	0
Participaciones y Aportaciones	0	0
Transferencias, Asignaciones y Subsidios y Otras ayudas	0	0
Otros Orígenes de Operación	0	0
Aplicación	1,844,777	1,064,408
Servicios Personales	831,877	838,036
Materiales y Suministros	87,025	187,775
Servicios Operativos	915,325	28,587
Transferencias Internas y Asignaciones al Sector Público	0	0
Transferencias al resto del Sector Público	0	0
Subsidios y Subvenciones	0	0
Ayudas Sociales	0	0
Pensiones y Jubilaciones	0	0
Transferencias e Fideicomisos, Mandatos y Contratos Análogos	0	0
Transferencias a la Seguridad Social	0	0
Donativos	0	0
Transferencias al Exterior	0	0
Participaciones	0	0
Aportaciones	0	0
Convenios	0	0
Otras Aplicaciones de Operación	0	0
Flujos Netos de Efectivo por Actividades de Operación	-1,165,065	-596,608
Flujos de Efectivo de las Actividades de Inversión		
Origen	0	0
Bienes Inmuebles, Infraestructura y Construcciones en Proceso	0	0
Bienes Muebles	0	0
Otros Orígenes de Inversión	0	0
Aplicación	0	0
Bienes Inmuebles, Infraestructura y Construcciones en Proceso	0	0
Bienes Muebles	0	0
Otras Aplicaciones de Inversión	0	0
Flujos Netos de Efectivo por Actividades de Inversión	0	0
Flujo de Efectivo de las Actividades de Financiamiento		
Origen	178,912	67,838
Endeudamiento Neto	0	0
Interno	0	0
Externo	0	0
Otros Orígenes de Financiamiento	178,912	67,838
Aplicación	314,956	160,860
Servicios de la Deuda	0	0
Interno	0	0
Externo	0	0
Otras Aplicaciones de Financiamiento	314,956	160,860
Flujos netos de Efectivo por Actividades de Financiamiento	-136,044	-103,322
Incremento/Disminución Neta en el Efectivo y Equivalentes al Efectivo	-1,303,109	-499,831
El saldo de incrementos Neto en el Efectivo y Equivalentes al Efectivo NO concuerda con el Efectivo y Equivalente del Estado de Cambios en la Situación Financiera	1,215,977	
Efectivo y Equivalentes al Efectivo al Inicio del Ejercicio	14,028	20,843
Efectivo y Equivalentes al Efectivo al final del Ejercicio	26,897	14,028



000076



CERTIFICACION

EL QUE SUSCRIBE, **C. RICARDO TORRES LIMON, SECRETARIO GENERAL DEL H. AYUNTAMIENTO DE VILLA DE ARISTA, SAN LUIS POTOSI, PARA LA ADMINISTRACION 2015-2018, POR MEDIO DE LA PRESENTE:** -----

-----CERTIFICA-----

QUE EL PRESENTE DOCUMENTO ES COPIA FIEL TOMADO DE SU ORIGINAL, MISMO QUE INTEGRA EL PAQUETE CORRESPONDIENTE A LA CUENTA PUBLICA DEL EJERCICIO FISCAL 2016 DEL AYUNTAMIENTO DE VILLA DE ARISTA, S.L.P. Y QUE FUE APROVADA EN TODO SU CONTENIDO MEDIANTE SESION ORDINARIA DE CABILDO EL DIA 27 DE ENERO DEL 2017, CUYO NUMERO COSECUTIVO DE ACTA ES EL 34. Y SU CONTENIDO COINCIDE CON EL ORIGINAL EN FE, DE LO CUAL FIRMO Y SELLO LA PRESENTE CERTIFICACION PARA LOS USOS Y FINES LEGALES A QUE HAYA LUGAR, EN EL MUNICIPIO DE VILLA DE ARISTA SAN LUIS POTOSI, A LOS 28 DÍAS DEL MES DE ENERO DEL AÑO DOS MIL DIEZ Y SIETE

..... DOY FE

C. RICARDO TORRES LIMON
SECRETARIO GENERAL DEL H. AYUNTAMIENTO
VILLA DE ARISTA, S.L.P.