

000001



Turno: 3660
marzo 2, 2017

**Comisión de
Vigilancia
Presidente
Legislador
J. Guadalupe Torres Sánchez,
Presente.**



En Sesión Ordinaria se dio cuenta de oficio No. 7, sistema municipal DIF de Villa Arista, 13 de febrero del presente año, recibido el 15 del mismo mes y año, cuenta pública 2016; y acordó: a Comisión de Vigilancia.

**Honorable Congreso del Estado
Por la Directiva**

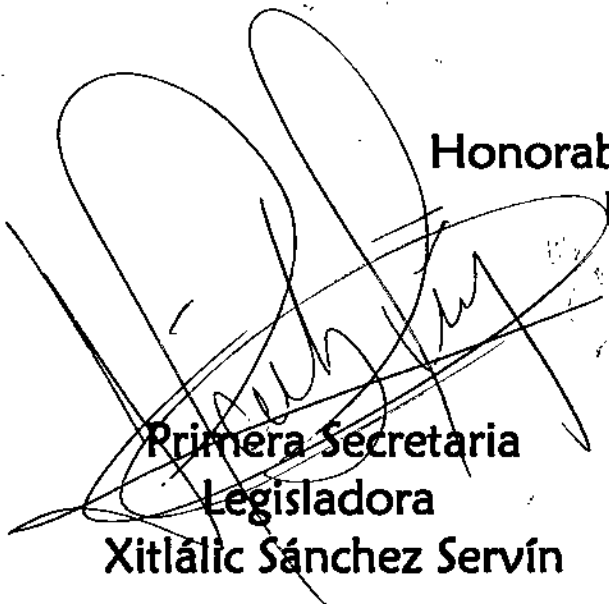

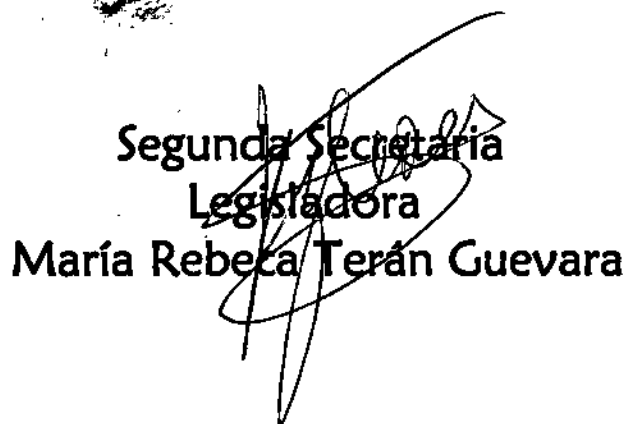
**Primera Secretaria
Legisladora
Xitlalic Sánchez Servín**

**Segunda Secretaria
Legisladora
María Rebeca Terán Guevara**

c.c. Sistema municipal DIF de Villa Arista. Presente.

SONY

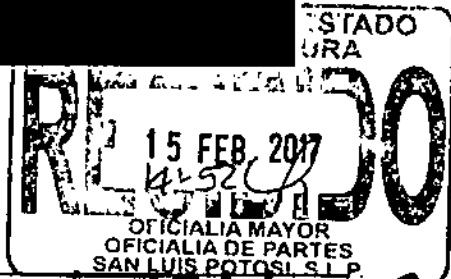
000002



Título:

Cuenta Publica 2016
DIF Villa de
Arista

700 MB/Mo
1x-48x

COMPACT
disc
Recordable



Este empaque puede
ser reciclado.



Moctezuma No. 8
Zona Centro, C.P. 78940
Villa de Arista, S.L.P. Asunto: Informe de Cierre de Cuenta Pública 2016
Tel: 486 86 205 41

OFICIO: 00006/SMDIF-COORD-ADM/2017

000003

3660

ACTA: XXV Acta de Junta de Gobierno

Villa de Arista, San Luis Potosí, S.L.P., a 13 de Febrero de 2017

C.P.C. JOSÉ DE JESÚS MARTÍNEZ LOREDO
AUDITOR SUPERIOR DEL ESTADO
DE SAN LUIS POTOSÍ, S.L.P.

F. 5880

PRESENTE.-

Quien Suscribe C.P. **Martha Alfaro Gámez**, Presidente del Sistema Municipal del DIF, con domicilio en las oficinas que ocupa el sistema municipal para el desarrollo integral de la familia de Villa de Arista S.L.P., con debida respeto, hago entrega de lo que exponga o continuación:

I. INFORMACIÓN CONTABLE
a) Estado de Actividades (2016 - 2015)
b) Estado de Situación Financiera; (2016-2015)
c) Estado de Variación en la Hacienda Pública;(2015 a 2016)
d) Estado de Cambios en la Situación Financiera; (2016-2015)
e) Estado de Flujo de Efectivo (de 2015 al 2016)
g) Notas a los Estados Financieros. (de desglose, de Memoria, de Gestión)
h) Estado Analítico del Activo;
II. INFORMACIÓN PRESUPUESTARIA
a) Estado analítico de ingresos, del que se derivará la presentación en clasificación económica por fuente de financiamiento y concepto, incluyendo los ingresos excedentes generados;
b) Estado analítico del ejercicio del presupuesto de egresos del que se derivarán las siguientes clasificaciones:

- c.c. H. Congreso del Estado de San Luis Potosí, S.L.P.
- c.c. Auditoría Superior del Estado de San Luis Potosí, S.L.P.
- c.c. Secretario General de Gobierno del Estado de San Luis Potosí, S.L.P.
- c.c. Archivo



Asunto N. 5880

000004



Moctezuma No. 8
i. Zona Centro, C.P. 78940
Administrativa
Villa de Arista, S.L.P.
ii. Telf 488 86 205 41
iii. Por objeto del gasto, y
iv. Funcional
III. ANEXOS
1. Relación de bienes muebles que componen el patrimonio.
2. Relación de bienes inmuebles que componen el patrimonio.
3. Reporte de esquemas bursátiles y de coberturas financieros.
4. Información respecto del ejercicio y destino del gasto federalizado y reintegros.
5. Relación de las cuentas bancarias productivas específicas, en las cuales se depositaron los recursos federales transferidas, por cualquier concepto, durante el ejercicio fiscal 2016.
6. Conciliación entre los ingresos presupuestarios y contables.
7. Conciliación entre los egresos presupuestarios y contables.
8. Balanzo de comprobación.
9. Clasificación programática.
10. Estado Presupuestal por Unidad Administrativa, Programa, Proyecto y Fuente de Financiamiento.
11. Estado Analítico de la Deuda y Otros Posivos.
12. Endeudamiento Neto.
13. Intereses de la Deuda.
14. Indicadores.
15. Oficio de Estados de cuenta bancarios (no generados de internet) en proceso
16. Oficio de Trámite en proceso, Confirmación de saldos bancarios de las cuentas de la entidad al 31 de diciembre de 2016
17. Guía de cumplimiento del CONAC.
18. Relación de obras terminadas y operando.
19. Relación de obras en proceso.
20. Estatus de procedimientos civiles, penales, laborales.
21. Formato 1 Estado de Situación Financiera Detallado LDF
22. Formato 2 Informe Analítico de la Deuda Pública y Otros Posivos LDF
23. Formato 3 Informe Analítico de Obligaciones Diferentes de Financiamientos LDF
24. Formato 4 Balance Presupuestario LDF
25. Formato 5 Estado Analítico de Ingresos Detallado LDF
26. Formato 6a Estado Analítico del Ejercicio del Presupuesto de Egresos Detallado (Clasificación por Objeto del Gasto) LDF

000085

- c.c. H. Congreso del Estado de San Luis Potosí, S.L.P.
- c.c. Auditoria Superior del Estado de San Luis Potosí, S.L.P.
- c.c. Secretario General de Gobierno del Estado de San Luis Potosí, S.L.P.
- c.c. Archivo





Moctezuma No. 8

Zona Centro, C.P. 78940

Villa de Arista, S.L.P.

Tel: 486 86 205 41

27. Formato 6d Estado Analítico del Ejercicio del Presupuesto de Egresos Detallado (Clasificación Administrativo) LDF
28. Formato 6d Estado Analítico del Ejercicio del Presupuesto de Egresos Detallado (Clasificación Funcional) LDF
29. Formato 6d Estado Analítico del Ejercicio del Presupuesto de Egresos Detallado (Clasificación por Servicios Personales por Categoría) LDF
IV. ARCHIVOS ELECTRÓNICOS
1. Respaldo con la información financiera del sistema de contabilidad que esté utilizando la entidad.
2. Respaldo de las nóminas de los pagos efectuados a funcionarias y empleados (semanal/quincenal)
3. Actas de las sesiones del Órgano de Gobierno (PDF)
4. Archivos de Excel y Word con la información contable, presupuestal y anexos que integran la Cuenta Pública.
V. DATOS PARA CONSOLIDACIÓN
1. Estado de Situación Financiera: (2016 y 2015)
2. Estado de Actividades (2016)
3. Estado de Variación en la Hacienda Pública; (2015 o 2016)
4. Estado de Cambios en la Situación Financiera; (Origen y Aplicación)
5. Estado de Flujo de Efectivo (2016 y 2015)
VI. OTROS
1. Acto donde el Órgano de Gobierno sanciona la Cuenta Pública
2. Oficio donde se remitió al Municipio la Cuenta Pública para la integración del tomo correspondiente.
3. Otros
a) Publicación, Presupuesto de Egresos 2017.
b) Reglamento Interno Actualizado con acuse de Recibido por el Periódico Oficial del Estado de San Luis Potosí
c) Manual de Organización con acuse de Recibido por el Periódico Oficial del Estado de San Luis Potosí

Un Engorgolado tamaño carta que contiene la papelería de cuenta pública 2016 anteriormente descrita.

- c.c. H. Congreso del Estado de San Luis Potosí, S.L.P.
- c.c. Auditoría Superior del Estado de San Luis Potosí, S.L.P.
- c.c. Secretario General de Gobierno del Estado de San Luis Potosí, S.L.P.
- c.c. Archivo





DIF
VILLA DE ARISTA
SUMANDO VOLUNTADES
POR NUESTRA FAMILIA

Moctezuma No. 8
Zona Centro, C.P. 78940
Villa de Arista, S.L.P.
Tel: 486 86 205 41

Remito a usted para los efectos administrativos que haya lugar la anterior con objeto de cumplir con los requisitos solicitados para la Entrega - Recepción de la Cuenta Pública Anual 2016.

Se me tenga presentada en tiempo y farmo el presente escrito, así como la información que acompaño.

Sin otro Particular par el momento queda de Usted.

ATENTAMENTE

C.P. MARTHA ALFARO GAMEZ
PRESIDENTE DEL SMDIF DE VILLA DE ARISTA

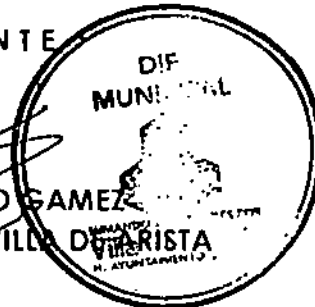

c.c. H. Congreso del Estado de San Luis Potosí, S.L.P.
c.c. Auditoria Superior del Estado de San Luis Potosí, S.L.P.
c.c. Secretario General de Gobierno del Estado de San Luis Potosí, S.L.P.
c.c. Archivo



000008



Moctezuma No. 8
 Zona Centro, C.P. 78940
 Villa de Arista, S.L.P. **Asunto:** Informe de Cierre de Cuenta Pública 2016
 Tel: 486 86 205 41

OFICIO: 00007/SMDIF-COORD-ADM/2017

ACTA: XXV Acta de Junto de Gobierno

Villa de Arista, San Luis Potosí, S.L.P., a 13 de Febrero de 2017

H. CONGRESO DEL ESTADO DE SAN LUIS POTOSÍ, S.L.P.

PRESENTE.-

Quien Suscribe **C.P. Martha Alfaro Gámez**, Presidente del Sistema Municipal del DIF, con domicilio en las oficinas que acupo el sistema municipal para el desarrollo integral de la familia de Villa de Arista S.L.P., con debido respeto, hago entrega de lo que expongo a continuación:

I. INFORMACIÓN CONTABLE
a) Estado de Actividades (2016 - 2015)
b) Estado de Situación Financiera; (2016-2015)
c) Estado de Variación en la Hacienda Pública; (2015 a 2016)
d) Estado de Cambios en la Situación Financiera; (2016-2015)
e) Estado de Flujo de Efectivo (de 2015 al 2016)
g) Notas a los Estados Financieros. (de desglose, de Memoria, de Gestión)
h) Estado Analítico del Activo;
II. INFORMACIÓN PRESUPUESTARIA
a) Estado analítico de ingresos, del que se derivará la presentación en clasificación económica por fuente de financiamiento concepto, incluyendo los ingresos excedentes generados;
b) Estado analítico del ejercicio del presupuesto de egresos del que se derivarán las siguientes clasificaciones:
i. Administrativa;
ii. Económica;
iii. Por objeto del gasto, y
iv. Funcional



- c.c. H. Congreso del Estado de San Luis Potosí, S.L.P.
- c.c. Auditoría Superior del Estado de San Luis Potosí, S.L.P.
- c.c. Secretario General de Gobierno del Estado de San Luis Potosí, S.L.P.
- c.c. Archivo





DIF
VILLA DE ARISTA
UNIMANDO VOLUNTADES
POR NUESTRA FAMILIA



III. ANEXOS	Moctezuma No. 8 Zona Centro, C.P. 78940 Villa de Arista, S.L.P. Tel. 458 66 205 44
1.	Relación de bienes muebles que componen el patrimonio.
2.	Relación de bienes inmuebles que componen el patrimonio.
3.	Reporte de esquemas bursátiles y de coberturas financieros.
4.	Información respecto del ejercicio y destino del gasto federalizado y reintegros.
5.	Relación de las cuentas bancarias productivas específicas, en las cuales se depositaron los recursos federales transferidos, por cualquier concepto, durante el ejercicio fiscal 2016.
6.	Conciliación entre los ingresos presupuestarios y contables.
7.	Conciliación entre los egresos presupuestarios y contables.
8.	Balanza de comprobación.
9.	Clasificación programática.
10.	Estado Presupuestal por Unidad Administrativa, Programa, Proyecto y Fuente de Financiamiento.
11.	Estado Analítico de la Deuda y Otros Pasivos.
12.	Endeudamiento Neto.
13.	Intereses de la Deuda.
14.	Indicadores.
15.	Oficio de Estados de cuenta bancarios (no generados de internet) en proceso
16.	Oficio de trámite en proceso. Confirmación de saldos bancarios de las cuentas de la entidad al 31 de diciembre de 2016
17.	Guía de cumplimiento del CONAC.
18.	Relación de obras terminadas y operando.
19.	Relación de obras en proceso.
20.	Estatus de procedimientos civiles, penales, laborales.
21.	Formato 1 Estado de Situación Financiera Detallado LDF
22.	Formato 2 Informe Analítico de la Deuda Pública y Otros Pasivos LDF
23.	Formato 3 Informe Analítico de Obligaciones Diferentes de Financiamientos LDF
24.	Formato 4 Balance Presupuestario LDF
25.	Formato 5 Estado Analítico de Ingresos Detallado LDF
26.	Formato 6a Estado Analítico del Ejercicio del Presupuesto de Egresos Detallado (Clasificación por Objeto del Gasto) LDF
27.	Formato 6b Estado Analítico del Ejercicio del Presupuesto de Egresos Detallado (Clasificación Administrativa) LDF
28.	Formato 6c Estado Analítico del Ejercicio del Presupuesto de Egresos Detallado (Clasificación Funcional) LDF
29.	Formato 6d Estado Analítico del Ejercicio del Presupuesto de Egresos Detallado (Clasificación por Servicios Personales por

c.c. H. Congreso del Estado de San Luis Potosí, S.L.P.

c.c. Auditoría Superior del Estado de San Luis Potosí, S.L.P.

c.c. Secretaría General de Gobierno del Estado de San Luis Potosí, S.L.P.

c.c. Archivo





Moctezuma No. 8 Zona Centro, C.P. 78940 Categoría) LDF Villa de Arista, S.L.P.
IV. ARCHIVOS ELECTRONICOS
1. Respaldo con la información financiero del sistema de contabilidad que esté utilizando la entidad.
2. Respaldo de los nóminas de los pagos efectuados a funcionarios y empleados (semanal/quincenal)
3. Actas de las sesiones del Órgano de Gobierno (PDF)
4. Archivos de Excel y Word con la información contable, presupuestal y anexos que integran la Cuenta Pública.
V. DATOS PARA CONSOLIDACIÓN
1. Estado de Situación Financiera: (2016 y 2015)
2. Estado de Actividades (2016)
3. Estado de Variación en la Hacienda Pública; (2015 o 2016)
4. Estado de Cambios en la Situación Financiero; (Origen y Aplicación)
5. Estado de Flujo de Efectivo (2016 y 2015)
VI. OTROS
1. Acta donde el Órgano de Gobierno sanciona la Cuenta Publico
2. Oficio donde se remitió al Municipio la Cuenta Pública para la integración del tomo correspondiente.
3. Otros
a) Publicación, Presupuesto de Egresos 2017.
b) Reglamento Interno Actualizado con acuse de Recibido por el Periódico Oficial del Estado de San Luis Potosí
c) Manual de Organización con acuse de Recibido por el Periódico Oficial del Estado de San Luis Potosí

Un Engargolada tamaño carta que contiene la papelería de cuenta pública 2016 anteriormente descrita.

- c.c. H. Congreso del Estado de San Luis Potosí, S.L.P.
- c.c. Auditoría Superior del Estado de San Luis Potosí, S.L.P.
- c.c. Secretario General de Gobierno del Estado de San Luis Potosí, S.L.P.
- c.c. Archivo





Moctezuma No. 8
Zona Centro, C.P. 78940
Villa de Arista, S.L.P.
Tel: 0186 86 205 011

Remito a usted para las efectos administrativos que haya lugar lo anterior en su objeto de cumplir con los requisitos solicitados para la Entrega - Recepción de la Cuenta Pública Anual 2016.

Se me tengo presentada en tiempo y forma el presente escrito, así como la información que acompaño.

Sin otra Particular par el momento queda de Usted.

ATENTAMENTE

C.P. MARTHA ALFARO GOMEZ
PRESIDENTE DEL SMDIF DE VILLA DE ARISTA

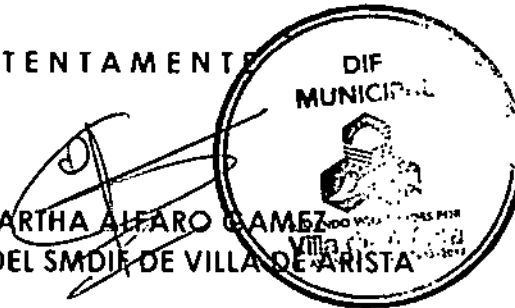

- c.c. H. Congreso del Estado de San Luis Potosí, S.L.P.
- c.c. Auditoria Superior del Estado de San Luis Potosí, S.L.P.
- c.c. Secretario General de Gobierno del Estado de San Luis Potosí, S.L.P.
- c.c. Archivo



I. INFORMACION CONTABLE

Cuanta Pública 2016
Estado de Situación Financiera
Al 31 de diciembre de 2016 y 2015
(Pesos)

Ente Público:

SISTEMA MUNICIPAL DIF DE VILLA DE ARISTA

CONCEPTO	AÑO		CONCEPTO	AÑO	
	2016	2015		2016	2015
ACTIVO			PASIVO		
Activo Circulante			Activo Circulante		
Efectivo y Equivalentes	47,791	2,934	Cuentas por Pagar a Corto Plazo	603,307	713,457
Derechos a Recibir Efectivo o Equivalentes	54,057	35,161	Documentos por Pagar a Corto Plazo	0	0
Derechos a Recibir Bienes o Servicios	0	0	Porción a Corto Plazo de la Deuda Pública a Largo Plazo	0	0
Inventarios	0	0	Títulos y Valores a Corto Plazo	0	0
Almacenes	0	0	Pasivos Diferidos a Corto Plazo	0	0
Estimación por Pérdida o Deterioro de Activos Circulantes	0	0	Fondos y Bienes de Terceros en Garantía y/o Administración a Corto Plazo	0	0
Otros Activos Circulantes	0	0	Provisiones a Corto Plazo	0	0
Total de Activos Circulantes	101,847	38,095	Otros Pasivos a Corto Plazo	0	0
			Total de Pasivos Circulantes	603,307	713,457
Activo No Circulante			Activo No Circulante		
Inversiones Financieras a Largo Plazo	0	0	Cuentas por Pagar a Largo Plazo	0	0
Derechos a Recibir Efectivo o Equivalentes a Largo Plazo	0	0	Documentos por Pagar a Largo Plazo	0	0
Bienes Inmuebles, Infraestructura y Construcciones en Proceso	0	0	Deuda Pública a Largo Plazo	0	0
Bienes Muebles	62,038	36,474	Pasivos Diferidos a Largo Plazo	0	0
Activos Intangibles	20,000	15,000	Fondos y Bienes de Terceros en Garantía y/o en Administración a Largo Plazo	0	0
Depreciación, Deterioro y Amortización Acumulada de Bienes	0	0	Provisiones a Largo Plazo	0	0
Activos Diferidos	0	0	Total de Pasivos No Circulantes	0	0
Estimación por Pérdida o Deterioro de Activos no Circulantes	0	0	Total del Pasivo	603,307	713,457
Otros Activos no Circulantes	0	0			
Total de Activos No Circulantes	82,038	51,474	HACIENDA PÚBLICA/ PATRIMONIO		
Total del Activo	183,885	89,570	Hacienda Pública/Patrimonio Contribuido	0	0
			Aportaciones	0	0
			Donaciones de Capital	0	0
			Actualización de la Hacienda Pública / Patrimonio	0	0
			Hacienda Pública/Patrimonio Generado	-419,422	-623,868
			Resultados del Ejercicio (Ahorro / Desahorro)	9,055	-287,763
			Resultados de Ejercicios Anteriores	-428,387	-339,005
			Reservas	0	0
			Reservas	0	0
			Rectificaciones de Resultados de Ejercicios Anteriores	-90	0
			Exceso o Insuficiencia en la Actualización de la Hacienda Pública/Patrimonio	0	0
			Resultado por Posición Monetaria	0	0
			Resultado por Tenencia de Activos no Monetarios	0	0
			Total Hacienda Pública/ Patrimonio	-419,422	-623,868
			Total del Pasivo y Hacienda Pública / Patrimonio	183,885	89,570

Bajo protesta de decir verdad declaramos que los Estados Financieros y sus Notas son razonablemente correctos y responsabilidad del emisor

L.F. GEORGINA RODEA VALENCIA
COORDINADORA SMDIF DE VILLA DE ARISTA

C.P. MARTHA ALFARO GARCÍA
PRESIDENTE DEL SMDIF DE VILLA DE ARISTA

C.P. ARIANA GERALDINE MORENO VAZQUEZ
CONTADOR DEL SMDIF DE VILLA DE ARISTA

0000.3

Cuenta Pública 2016
Estado de Variación en la Hacienda Pública
Del 1 de enero al 31 de diciembre de 2016 y 2015
(pesos)

Ente Público: SISTEMA MUNICIPAL DIF DE VILLA DE ARISTA

Concepto	Hacienda Pública/ Patrimonio Contribuido	Hacienda Pública/ Patrimonio Generado de Ejercicios Anteriores	Hacienda Pública/ Patrimonio Generado del Ejercicio	Ajustes por Cambios de Valor	TOTAL
Rectificaciones de Resultados de Ejercicios Anteriores	0	0	0	0	0
Patrimonio Neto Inicial Ajustado del Ejercicio	0	0	0	0	0
Aportaciones	0	0	0	0	0
Donaciones de Capital	0	0	0	0	0
Actualización de la Hacienda Pública/ Patrimonio	0	0	0	0	0
Variaciones de la Hacienda Pública/ Patrimonio Neto del Ejercicio	0	0	-287,793	0	-287,793
Resultados del Ejercicio (Ahorro/Desahorro)	0	0	-287,793	0	-287,793
Resultados de Ejercicios Anteriores	0	0	0	0	0
Revalúos	0	0	0	0	0
Reservas	0	0	0	0	0
Hacienda Pública/ Patrimonio Neto Final del Ejercicio 2015	0	0	-287,793	0	-287,793
Cambios en la Hacienda Pública/ Patrimonio Neto del Ejercicio 2016	0	0	0	0	0
Aportaciones	0	0	0	0	0
Donaciones de Capital	0	0	0	0	0
Actualización de la Hacienda Pública/ Patrimonio	0	0	0	0	0
Variaciones de la Hacienda Pública/ Patrimonio Neto del Ejercicio 2016	0	-428,387	298,848	0	-129,539
Resultados del Ejercicio (Ahorro/Desahorro)	0	0	298,848	0	298,848
Resultados de Ejercicios Anteriores	0	-428,387	0	0	-428,387
Revalúos	0	0	0	0	0
Reservas	0	0	0	0	0
Saldo Neto en la Hacienda Pública / Patrimonio 2016	0	-428,387	11,056	0	-417,332

Bajo protesta de decir verdad declaramos que los Estados Financieros y sus Notas son razonablemente correctos y responsabilidad del emisor

LTF. GEORGINA RODEA VALENCIA
COORDINADORA SMDIF DE VILLA DE ARISTA

C.P. MARTHA ALEJO GAMEZ
PRESIDENTE DEL SMDIF DE VILLA DE ARISTA

C.P. ARIANA GERALDINE MORENO VAZQUEZ
CONTADOR DEL SMDIF DE VILLA DE ARISTA

000014

Cuenta Pública 2016
Estado de Cambios en la Situación Financiera
Del 1 de enero al 31 de diciembre de 2016 y 2015
(Pesos)

Ente Público: SISTEMA MUNICIPAL DIF DE VILLA DE ARISTA

Concepto	Origen	Aplicación	Concepto	Origen	Aplicación
ACTIVO	0	54,316	PASIVO	0	110,150
Activo Circulante	0	83,752	Pasivo Circulante	0	110,150
Electivo y Equivalentes	0	44,857	Cuentas por Pagar a Corto Plazo	0	110,150
Derechos a Recibir Efectivo o Equivalentes	0	10,005	Documentos por Pagar a Corto Plazo	0	0
Derechos a Recibir Bienes o Servicios	0	0	Porción a Corto Plazo de la Deuda Pública a Largo Plazo	0	0
Inventarios	0	0	Títulos y Valores a Corto Plazo	0	0
Almacenes	0	0	Pasivos Diferidos a Corto Plazo	0	0
Estimación por Pérdida o Deterioro de Activos Circulantes	0	0	Fondos y Bienes de Terceros en Garantía y/o Administración a Corto Plazo	0	0
Otros Activos Circulantes	0	0	Provisiones a Corto Plazo	0	0
			Otros Pasivos a Corto Plazo	0	0
Activo No Circulante	0	30,564	Pasivo No Circulante	0	0
Inversiones Financieras a Largo Plazo	0	0	Cuentas por Pagar a Largo Plazo	0	0
Derechos a Recibir Efectivo o Equivalentes a Largo Plazo	0	0	Documentos por Pagar a Largo Plazo	0	0
Bienes Inmuebles, Infraestructura y Construcciones en Proceso	0	0	Deuda Pública a Largo Plazo	0	0
Bienes Muebles	0	25,564	Pasivos Diferidos a Largo Plazo	0	0
Activos Intangibles	0	5,000	Fondos y Bienes de Terceros en Garantía y/o Administración a Largo Plazo	0	0
Depreciación, Deterioro y Amortización Acumulada de Bienes	0	0	Provisiones a Largo Plazo	0	0
Activos Diferidos	0	0			
Estimación por Pérdida o Deterioro de Activos no Circulantes	0	0			
Otros Activos no Circulantes	0	0	HACIENDA PÚBLICA/ PATRIMONIO	298,848	92,332
			Hacienda Pública/Patrimonio Contribuido	0	0
			Aportaciones	0	0
			Donaciones de Capital	0	0
			Actualización de la Hacienda Pública / Patrimonio	0	0
			Hacienda Pública/Patrimonio Generado	298,848	92,332
			Resultados del Ejercicio (Ahorro / Desahorro)	298,848	0
			Resultados de Ejercicios Anteriores	0	92,292
			Reservas	0	0
			Reservas	0	0
			Rectificaciones de Resultados de Ejercicios Anteriores	0	80
			Exceso o Insuficiencia en la Actualización de la Hacienda Pública/Patrimonio	0	0
			Resultado por Potencia Monetaria	0	0
			Resultado por Tenencia de Activos no Monetarios	0	0

Bajo protesta de decir verdad declaramos que los Estados Financieros y sus Notas son razonablemente correctos y responsabilidad del emisor

C.P. MARTHA SANDOZ GARCÍA
PRESIDENTE DEL SMDIF DE VILLA DE ARISTA

L.T.F. GEORGINA RODEA VALENCIA
COORDINADORA SMDIF DE VILLA DE ARISTA

C.P. ARIANA GERALDINE MORENO VÁZQUEZ
CONTADOR DEL SMDIF DE VILLA DE ARISTA

000015

Cuenta Pública 2016
Estado de Flujos de Efectivo
Del 1 de enero al 31 de diciembre de 2016 y 2015
(Pesos)

Ente Público:

SISTEMA MUNICIPAL DIF DE VILLA DE ARISTA

Concepto	2016	2015	Concepto	2016	2015
Flujos de Efectivo de las Actividades de Operación			Flujos de Efectivo de las Actividades de Inversión		
Origen	2,730,412	1,898,190	Origen	0	0
Impuestos	0	0	Bienes inmuebles, infraestructura y Construcciones en Proceso	0	0
Cuotas y Aportaciones de Seguridad Social	0	12,397	Bienes Muebles	0	0
Contribuciones de mejoras	0	0	Otros Orígenes de Inversión	0	0
Derechos	0	0	Aplicación	30,584	5,000
Productos de Tipo Corriente	0	0	Bienes Inmuebles, infraestructura y Construcciones en Proceso	0	0
Aprovechamientos de Tipo Corriente	189,101	0	Bienes Muebles	25,584	0
Ingresos por Venta de Bienes y Servicios	0	0	Otras Aplicaciones de Inversión	5,000	5,000
Ingresos no Comprendidos en las Fracciones de la Ley de Ingresos Causados en Ejercicios Fiscales Anteriores Pendientes de Liquidación o Pago	0	0	Flujos Netos de Efectivo por Actividades de Inversión	-30,584	-5,000
Participaciones y Aportaciones	0	0	Flujo de Efectivo de las Actividades de Financiamiento		
Transferencias, Asignaciones y Subsidios y Otras Ayudas	2,541,311	1,885,793	Origen	0	0
Otros Orígenes de Operación	0	0	Endeudamiento Neto	0	0
Aplicación	2,719,357	1,825,785	Interno	0	0
Servicios Personales	2,108,801	1,878,312	Externo	0	0
Materiales y Suministros	305,315	95,632	Otros Orígenes de Financiamiento	0	0
Servicios Generales	142,506	20,557	Aplicación	0	140,889
Transferencias Internas y Asignaciones al Sector Público	0	0	Servicios de la Deuda	0	140,889
Transferencias al resto del Sector Público	0	0	Interno	0	140,889
Subsidios y Subvenciones	0	0	Externo	0	0
Ayudas Sociales	162,835	31,285	Otras Aplicaciones de Financiamiento	0	0
Pensiones y Jubilaciones	0	0	Flujos netos de Efectivo por Actividades de Financiamiento	0	-140,889
Transferencias a Fideicomisos, Mandatos y Contratos Análogos	0	0	Incremento/Disminución Neta en el Efectivo y Equivalentes al Efectivo	-19,609	-73,685
Transferencias a la Seguridad Social	0	0	Efectivo y Equivalentes al Efectivo al inicio del Ejercicio	2,834	15,694
Donativos	0	0	Efectivo y Equivalentes al Efectivo al final del Ejercicio	47,781	2,834
Transferencias al Exterlor	0	0			
Participaciones	0	0			
Aportaciones	0	0			
Convenios	0	0			
Otras Aplicaciones de Operación	0	0			
Flujos Netos de Efectivo por Actividades de Operación	11,055	72,404			

Bajo protesta de decir verdad declaramos que los Estados Financieros y sus Notas son razonablemente correctos y responsabilidad del emisor

 LTF. GEORGINA RODEA VALENCIA
 COORDINADORA SMDIF DE VILLA DE ARISTA

 C.P. MARTHA ALFARO GOMEZ
 PRESIDENTE DEL SMDIF DE VILLA DE ARISTA

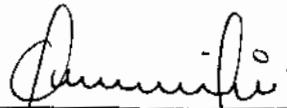
 C.P. ARIANA GERALDINE MORENO VAZQUEZ
 CONTADOR DEL SMDIF DE VILLA DE ARISTA

970000

NOTAS A LOS ESTADOS FINANCIEROS

NOTAS DE DESGLOSE

1.- ESTADO DE SITUACION FIANCIERA

1)

Activo

Efectivo Y Equivalentes

Activo Circulante: El Activo Circulante se conforma de lo siguiente:

a) Bancos/ Tesorería

Bancos cuenta 0412050693	\$32,852.80
Bancos cuenta 04349995451	\$9,937.95
Total Bancos	\$42,790.75

Este organismo SMDIF descentralizado, sus cuentas bancarias operativas es la 0412050693 y 0434999545.

Fondo fijo de caja chica	\$5,000.00
--------------------------	------------

Derechos a recibir efectivo y equivalente

Otros activos Circulantes: El cual se integra de la siguiente forma:

b) Otros Activos Circulantes

Otros derechos a recibir o su equivalente	\$54,056.52
Total de Activo Circulante	\$101,847.27

"Bajo protesta de decir verdad declaramos que los Estados Financieros y sus notas, son razonablemente correctos y son responsabilidad del emisor". Lo anterior, no será aplicable para la información contable consolidada.

Referente Otros derechos a recibir o su equivalente corresponden al subsidio del empleo originado por el pago de Nóminas que al 01 de Enero 2016, el cual es de la póliza de saldos iniciales por la cantidad de \$35,161.40; dando un total de subsidio al 31 de diciembre 2016 con un saldo final de \$54,056.52 que se coteja con el estado de situación financiera.

Activo no Circulante

Bienes Muebles, Inmuebles e Intangibles

Activo no Circulante: El activo no Circulante se conforma de lo siguiente:

a) Bienes Muebles

Los activos fijos reflejan el costo de adquisición histórico y no se ha realizado depreciación alguna.

	2016	2015
Ejercicios Anteriores	\$7,466.02	\$7,466.02
Equipo de Cómputo y tecnologías de la Información activos intangibles y diferidos	\$46,198.02	\$29,008.02
Otros Mobiliarios y Equipos de Administración	\$8,374.00	\$0.00
Activos Intangibles	\$ 20,000.00	\$15,000.00
Total de Activo no circulante	\$183,885.31	\$89,569.60

b) Como indica el estado Analítico del egreso equipo y Cómputo y tecnologías de la información en el ejercicio 2016 se incrementó por un monto de \$17,190.00 el cual se conforma: Impresora Epson L575, equipo de cómputo Intel Celeron \$5,600.00, y equipo de cómputo Lenovo \$6,195.00.

"Bajo protesta de decir verdad declaramos que los Estados Financieros y sus notas, son razonablemente correctos y son responsabilidad del emisor". Lo anterior, no será aplicable para la información contable consolidada.

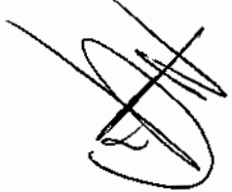

NOTAS A LOS ESTADOS FINANCIEROS
SISTEMA MUNICIPAL PARA EL DESARROLLO INTEGRAL DE LA FAMILIA
DE VILLA DE ARISTA, S.L.P.

000019

c) Como indica el estado Analítico otros mobiliarios y equipos de administración en el ejercicio 2016 se incrementó por un monto de \$8,374.00 el cual se conforma por silla secretarial \$1,298.00, 2 extintores 1,276.00, y mobiliario de UBR bases para terapia física \$5,800.00 por un total de 8,374.00;

Saldo Inicial al 1 enero 2016 con un monto de \$36,474.04, Incrementando un total \$25,564.00, quedando un monto total al 31 de diciembre 2016 de \$62,038.04 Mobiliario y Equipo de Administración.

d) Respecto a los activos intangibles en el mes de Noviembre 2016 se realiza el egreso por concepto de adquisición de software Indetec por \$5,000.00 del programa SACG6 correspondiente a Activos Intangibles 2016 quedando un monto total al 31 de diciembre 2016 de \$20,000.00.

Pasivo Circulante

Pasivo Circulante: Se conforma de la siguiente forma

Rubro	2016	2015
Servicios personales por pagar a corto plazo	\$0.00	\$209,476.41
Proveedores por pagar a corto plazo	\$22,992.99	\$3,757.69
Transferencias otorgadas por pagar a corto plazo	\$0.00	\$1,498.10
Retenciones y Contribuciones por pagar a corto plazo (ISR)	\$580,314.17	\$498,725.28
Total de pasivo Circulante	603,307.16	\$713,457.48

"Bajo protesta de decir verdad declaramos que los Estados Financieros y sus notas, son razonablemente correctos y son responsabilidad del emisor". Lo anterior, no será aplicable para la información contable consolidada.



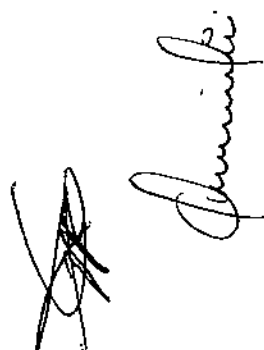

- a) Servicios personales por pagar a corto plazo \$209,476.41, 2015 proviene de la póliza de saldos iniciales que comprende lo siguiente:

Rubro	2016	2015
Remuneración por pagar al personal cuenta (2111-1)	\$0.00	\$27,476.41
Remuneraciones adicionales especiales cuenta (2111-3)	\$0.00	\$182,000.00
Total Servicios personales por pagar a corto plazo	\$0.00	\$209,476.41

- b) Se solcito a la junta de gobierno autorización para realizar reclasificación de póliza de saldos iniciales debido a que se verifico y no se tenía ningún adeudo Servicios personales por pagar a corto plazo, dejando en cero esta cuenta, se puede verificar en el estado analítico del pasivo.
- c) Proveedores por pagar a corto plazo corresponde al proveedor Servicio Villa de Arista, el cual aún no presenta su requisición formal del pago, ni comprobantes fiscales que avalen dicha cantidad solo el importe total contabilizado que refleja el estado analítico del pasivo, por lo tanto hasta que el proveedor compruebe dicha cantidad y se coteje se harán los ajustes pertinentes.
- d) Como lo indica en el estado de Situación Financiera Retenciones y Contribuciones por pagar a corto plazo \$498,725.28 corresponden a ejercicios fiscales anteriores que no han sido enterados a la Secretaría de Hacienda y Crédito Público, lo correspondiente a la administración 2015-2018; son pendientes de Cumplimiento fiscal 2015 los meses Octubre, Noviembre, Diciembre, febrero y abril 2016 por un monto total de \$81,588.89 dando un total al ejercicio 2016 \$ 580,314.17.

"Bajo protesta de decir verdad declaramos que los Estados Financieros y sus notas, son razonablemente correctos y son responsabilidad del emisor". Lo anterior, no será aplicable para la información contable consolidada.



2.- NOTAS AL ESTADO DE ACTIVIDADES

II) NOTAS AL ESTADO DE ACTIVIDADES

1.- Ingresos

En el estado de Actividades del **Sistema Municipal para el Desarrollo de la Familia de Villa de Arista S.L.P.**, durante el periodo del 1 de Enero al 31 de Diciembre 2016, se conforma de la siguiente manera:

a) Ingresos de Gestión

El Presupuesto de Ingresos Devengado y Recaudado está dado al 31 de Diciembre de 2016, por un monto de \$2, 730,412.32; considerando que no existen ingresos por recaudar. Los Ingresos para el ejercicio fiscal 2016 se representa de la siguiente manera:

<u>Fuente de Ingresos 2016</u>	<u>Importe Recaudado 2016</u>
Rubro	Importe
Reintegros	\$ 70,852.00
Donativos	\$ 92,902.00
Cuotas de Recuperación	\$25,347.00
Total de Aprovechamientos	\$189,101.00
Transferencias, asignaciones, subsidios Municipales	\$2,541,311.32
Total de Ingresos en el ejercicio 2016	\$2,730,412.32

"Bajo protesta de decir verdad declaramos que los Estados Financieros y sus notas, son razonablemente correctos y son responsabilidad del emisor". Lo anterior, no será aplicable para la información contable consolidada.

[Handwritten signature]

[Handwritten signature]

[Handwritten signature]

[Handwritten signature]

4.

0000--

NOTAS A LOS ESTADOS FINANCIEROS
SISTEMA MUNICIPAL PARA EL DESARROLLO INTEGRAL DE LA FAMILIA
DE VILLA DE ARISTA, S.L.P.

Página 6

3.- Gastos

a) Gastos y otras Perdidas

El Presupuesto de Egresos Ejercido al 31 de Diciembre 2016, está dado por un total de gastos y otras perdidas monto de \$2,719,357.25



Como Indica El Estado de Actividades, los gastos para el ejercicio fiscal 2016, se representan de la siguiente manera:

<u>Objeto del Gasto</u>	<u>Importe Ejercido</u>
Rubro	Importe
Servicios Personales	\$2,108,600.62
Materiales y Suministros	\$305,315.16
Servicios Generales	\$142,506.00
Transferencias Asignaciones y Ayudas Sociales	\$162,935.47
Total del Objeto del Gasto Ejercido en el ejercicio 2015	\$2,719,357.25

Servicios personales: Se encuentran registradas todas aquellas prestaciones a las cuales están obligadas el SMDIF hacia sus trabajadores, las cuales establece la ley de trabajadores de estados y municipios gobierno de San Luis Potosí.

Materiales y Suministros: se encuentran Registrados todos aquellos gastos que son necesarios para llevar acabo el buen funcionamiento del SMDIF, Agrupa las asignaciones destinadas a la adquisición de toda clase de insumos y suministros requeridos para la prestación de bienes y servicios y para el desempeño de las actividades administrativas.

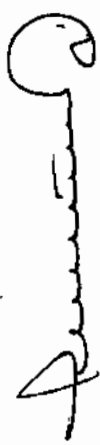
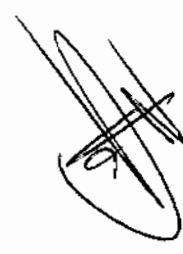
"Bajo protesta de decir verdad declaramos que los Estados Financieros y sus notas, son razonablemente correctos y son responsabilidad del emisor". Lo anterior, no será aplicable para la información contable consolidada.

Servicios Generales: Se registran todos aquellos gastos servicios que le cobran al SMDIF, para que funcione el ente como tal, Asignaciones destinadas a cubrir el costo de todo tipo de servicios que se contraten con particulares o instituciones del propio sector público; así como los servicios oficiales requeridos para el desempeño de actividades vinculadas con la función pública.

Ayudas Sociales: Se encuentran registrado en esta cuenta todas aquellas ayudas que brindo el SMIF a personas Vulnerables y de escasos recursos, tanto En la cabecera municipal como en sus diferentes comunidades ya sea en especie y/o con recurso en efectivo.

Bienes Muebles, Inmuebles e Intangibles Agrupa las asignaciones destinadas a la adquisición de toda clase de bienes muebles, inmuebles e intangibles, requeridos en el desempeño de las actividades del ente público.

4.- Presupuesto de Ingresos

En relación al Presupuesto de Ingresos del SMDIF de Villa de Arista S.L.P., el cual fue aprobado por la cantidad de \$3, 677,866.41, Lo Recaudado al 31 de diciembre 2016 es por un monto de \$2, 730,412.32 quedando una reducción presupuestal final de \$189,101.00

Nota Presupuestal

El Presupuesto de Ingreso Recaudado por la cantidad de \$2,730,412.32 cotejado al Presupuesto de Egreso Ejercido por un monto total de \$2,749,921.25 arroja una diferencia menos saldo en bancos 2015 por \$19,508.93 perteneciente del saldo en bancos 2015, el cual se utilizó en el ejercicio 2016; quedando un saldo final ejercido de \$2,730,412.32

"Bajo protesta de decir verdad declaramos que los Estados Financieros y sus notas, son razonablemente correctos y son responsabilidad del emisor". Lo anterior, no será aplicable para la información contable consolidada.

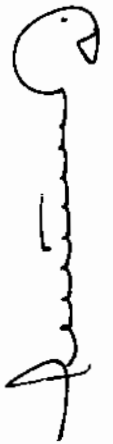

5.- Presupuesto de Egresos

En Relación al presupuesto de Egresos del SMDIF de Villa de Arista S.L.P., Aprobado por \$3,677,866.41 han sido ejercidos \$2,749,921.25 quedando una reducción presupuestal final de \$927,945.16

III) NOTAS AL ESTADO DE VARIACION EN LA HACIENDA PUBLICA

Hacienda pública / Patrimonio

Hacienda pública / Patrimonio: El patrimonio se conforma de la siguiente manera:

Rubro	2016	2015
Resultado del Ejercicio (Ahorro)	\$9,055.07	\$-287,792.99
Resultados de Ejercicios Anteriores	\$-428,387.22)	\$-336,094.89
Cambios por Errores Contables	\$-89.70	\$0

Nuestro total de Patrimonio Generado final queda como lo muestra la siguiente tabla:

	2016	2015
Total De Hacienda Publica Y Patrimonio Generado	\$-419,421.85	\$-623,887.88

	2016	2015
Total de Pasivo y Patrimonio	\$183,885.31	\$89,569.60

"Bajo protesta de decir verdad declaramos que los Estados Financieros y sus notas, son razonablemente correctos y son responsabilidad del emisor". Lo anterior, no será aplicable para la información contable consolidada.

[Handwritten signature]

[Handwritten signature]

[Handwritten signature]

[Handwritten signature]

6.- ESTADO DE VARIACIONES EN LA HACIENDA PÚBLICA

ESTADO DE VARIACION EN LA CUENTA PÚBLICA

	Patrimonio Generado de		Patrimonio Generado	
	Ejercicios Anteriores		del Ejercicio	TOTAL
Rectificaciones de Resultados de Ejercicios Anteriores 2015				
Rectificaciones de Resultados de Ejercicios Anteriores				
Patrimonio Neto Inicial Ajustado del Ejercicio 2015				
Aportaciones				
Donaciones de Capital				
Variaciones de la Hacienda Pública/Patrimonio Neto del Ejercicio 2015	0.00		287,792.99	287,792.99
Resultados del Ejercicio (Ahorro/Desahorro)			287,792.99	287,792.99
Resultados de Ejercicios Anteriores	0.00			0.00
Revalúos				
Reservas				
Hacienda Pública/Patrimonio Neto Final del Ejercicio 2015	0.00		287,792.99	287,792.99

Patrimonio Neto Inicial Ajustado del Ejercicio 2015

"Bajo protesta de decir verdad declaramos que los Estados Financieros y sus notas, son razonablemente correctos y son responsabilidad del emisor". Lo anterior, no será aplicable para la información contable consolidada.

**NOTAS A LOS ESTADOS FINANCIEROS
SISTEMA MUNICIPAL PARA EL DESARROLLO INTEGRAL DE LA FAMILIA
DE VILLA DE ARISTA, S.L.P.**

Actualización de la Hacienda Pública/Patrimonio

Cambios de la Hacienda Pública/Patrimonio Neto del Ejercicio 2016

Aportaciones

Donaciones de Capital

Actualización de la Hacienda Pública/Patrimonio

Variaciones de la Hacienda Pública/Patrimonio Neto del Ejercicio 2016

Resultados del Ejercicio (Ahorro/Desahorro)

Resultados de Ejercicios Anteriores

Revaluos

Reservas

Saldo Neto en la Hacienda Pública / Patrimonio del Ejercicio 2016	-428,387.22	298,848.06	129,539.16
--	--------------------	-------------------	-------------------

	-428,387.22	298,848.06	129,539.16
		298,848.06	298,848.06
	-428,387.22		428,387.22





"Bajo protesta de decir verdad declaramos que los Estados Financieros y sus notas, son razonablemente correctos y son responsabilidad del emisor". Lo anterior, no será aplicable para la información contable consolidada.

IV) NOTAS AL ESTADO DE FLUJOS DE EFECTIVO

Efectivo y Equivalentes

Rubro	2016	2015
Efectivo en Bancos 5451	\$9,937.95	\$0
Efectivo en Bancos 0693	\$32,852.80	\$5,708.27
Total de Activo y/o Equivalentes	\$54,056.52	\$35,161.40
TOTAL ACTIVO CIRCULANTE	\$101,847.27	\$38,095.56

- a) Efectivo y Equivalente en bancos al final de ejercicio 2016 fue por un saldo final \$ 42,790.75 cantidades que se verifican en el estado de cuenta bancaria.
- b) Conciliación de Flujos de Efectivos Netos de las Actividades de Operación Dicha conciliación se encuentra cotejada con el Estado de Actividades.

**1.-
INGRESOS Y
OTROS
BENEFICIOS**

	2016	2015
INGRESOS DE GESTIÓN	189,101.00	12,397.00
CUOTAS Y APORTACIONES DE SEGURIDAD SOCIAL	0.00	12,397.00
CUOTAS PARA EL SEGURO SOCIAL	0.00	12,397.00
APROVECHAMIENTOS DE TIPO CORRIENTE	189,101.00	
REINTEGROS	70,852.00	
OTROS APROVECHAMIENTOS	118,249.00	
 PARTICIPACIONES, APORTACIONES, TRANSFERENCIAS,		
	2,541,311.32	1,875,792.80
TRANSFERENCIAS, ASIGNACIONES, SUBSIDIOS Y OTRAS AYUDAS SOCIALES	2,541,311.32	1,875,792.80
SUBSIDIOS Y SUBVENCIONES	2,541,311.32	1,875,792.80
OTROS INGRESOS Y BENEFICIOS	0.00	100.00
OTROS INGRESOS Y BENEFICIOS VARIOS	0.00	100.00
OTROS INGRESOS Y BENEFICIOS VARIOS	0.00	100.00
Total de Ingresos y Otros Beneficios	2,730,412.32	1,888,289.80

"Bajo protesta de decir verdad declaramos que los Estados Financieros y sus notas, son razonablemente correctos y son responsabilidad del emisor". Lo anterior, no será aplicable para la información contable consolidada.

[Handwritten signature]

[Handwritten signature]

[Handwritten signature]

[Handwritten signature]

NOTAS A LOS ESTADOS FINANCIEROS
SISTEMA MUNICIPAL PARA EL DESARROLLO INTEGRAL DE LA FAMILIA
DE VILLA DE ARISTA, S.L.P.

000028

Página 12

**2.- GASTOS
Y OTRAS
PERDIDAS**

GASTOS DE FUNCIONAMIENTO	53,713.49	4,190.00
SERVICIOS GENERALES	53,713.49	4,190.00
SERVICIOS OFICIALES	12,492.49	3,377.00
OTROS SERVICIOS GENERALES	41,221.00	813.00
TRANSFERENCIAS, ASIGNACIONES, SUBSIDIOS Y OTRAS AY	162,935.47	31,420.98
AYUDAS SOCIALES	162,935.47	31,420.98
AYUDAS SOCIALES A PERSONAS	162,935.47	31,420.98
OTROS GASTOS Y PÉRDIDAS EXTRAORDINARIAS	0.00	140,989.20
OTROS GASTOS	0.00	140,989.20
GASTOS DE EJERCICIOS ANTERIORES	0.00	140,989.20
GASTOS DE FUNCIONAMIENTO	2,502,708.29	1,999,482.61
SERVICIOS PERSONALES	2,108,600.62	1,860,311.60
REMUNERACIONES AL PERSONAL DE CARÁCTER PERMANENTE	1,664,650.11	1,553,605.02
REMUNERACIONES AL PERSONAL DE CARÁCTER TRANSITORIO	16,561.88	8,005.10
REMUNERACIONES ADICIONALES Y ESPECIALES	236,882.70	298,701.48
OTRAS PRESTACIONES SOCIALES Y ECONÓMICAS	190,505.93	
MATERIALES Y SUMINISTROS	305,315.16	122,136.33
MATERIALES DE ADMINISTRACIÓN, EMISIÓN DE DOCUMENTO	36,934.23	15,979.25
ALIMENTOS Y UTENSILIOS	2,986.40	7,412.14
MATERIALES Y ARTÍCULOS DE CONSTRUCCIÓN Y DE REPARA	59,468.02	
PRODUCTOS QUÍMICOS, FARMACÉUTICOS Y DE LABORATORIO	4,015.00	
COMBUSTIBLES, LUBRICANTES Y ADITIVOS	179,541.18	98,744.94
VESTUARIO, BLANCOS, PRENDAS DE PROTECCIÓN Y ARTÍCULO	11,788.22	
HERRAMIENTAS, REFACCIONES Y ACCESORIOS MENORES	10,582.11	
SERVICIOS GENERALES	88,792.51	17,034.68
SERVICIOS BÁSICOS	16,095.00	12,923.00
SERVICIOS DE ARRENDAMIENTO	1,142.40	
SERVICIOS FINANCIEROS, BANCARIOS Y COMERCIALES	6,709.31	2,952.68
SERVICIOS DE INSTALACIÓN, REPARACIÓN, MANTENIMIENTO	32,591.88	1,159.00
SERVICIOS DE COMUNICACIÓN SOCIAL Y PUBLICIDAD	32,062.92	
SERVICIOS DE TRASLADO Y VIÁTICOS	191.00	
Total de Gastos y Otras Pérdidas	2,719,357.25	2,176,082.79
RESULTADO DE EJERCICIOS(AHORRO/DESAHORRO)	11,055.07	-287,792.99

"Bajo protesta de decir verdad declaramos que los Estados Financieros y sus notas, son razonablemente correctos y son responsabilidad del emisor". Lo anterior, no será aplicable para la información contable consolidada.

NOTAS A LOS ESTADOS

NOTAS DE MEMORIA

Notas de Memoria

- e) Correspondiente a los impuestos de los ejercicios anteriores por un monto de \$498,725.28 que no han sido enterados a la Secretaría de Hacienda y Crédito Público, por parte de administraciones anteriores; Lo correspondiente a la administración 2015-2018; son de Cumplimiento fiscal 2015 de los meses Octubre, Noviembre, Diciembre, febrero y abril 2016 por un monto total de \$81,588.89 dando un total al ejercicio 2016 \$ 580,314.17; que en lo subsecuente en media del recurso financiero se dará en parcialidades las Contribuciones pertinentes.
1. Reflejado en la conciliación entre los ingresos Presupuestarios y contables, así como entre los egresos presupuestarios y los Gastos Contables queda de la siguiente manera el presupuesto Aprobado y Ejercido.

En Relación al Presupuesto de Ingresos Presupuestal y Contable se conformó como a continuación se describe:

"Bajo protesta de decir verdad declaramos que los Estados Financieros y sus notas, son razonablemente correctos y son responsabilidad del emisor". Lo anterior, no será aplicable para la información contable consolidada.

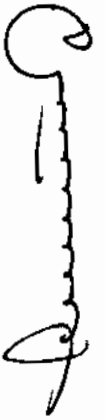

**NOTAS A LOS ESTADOS FINANCIEROS
SISTEMA MUNICIPAL PARA EL DESARROLLO INTEGRAL DE LA FAMILIA
DE VILLA DE ARISTA, S.L.P.**

000030

Total Presupuesto de Ingresos Aprobado	Total de Ingresos Presupuestarios Ejercidos 2016	Ingreso presupuestarios no contables	Total de Ingreso Contable 2016
\$3,677,866.41	\$2,730,412.32	\$0	\$2,730,412.32

En Relación al Presupuesto de Egresos Presupuestal y Contable se conformó como a continuación se describe:

Total presupuesto Egresos Aprobado	Total de Egresos Presupuestarios Ejercidos 2016	Menos Egresos presupuestarios no contables	Total de Gasto Contable 2016
\$3,677,866.41	\$2,749,921.25	\$30,564.00	\$2,719,357.25

El Presupuesto de Ingreso Recaudado del SMDIF fue por la cantidad de \$2,730,412.32 cotejado al Presupuesto de Egresos Ejercido por un monto total de \$2,749,921.25 arroja una diferencia por \$19,508.93, este saldo corresponde a gastarse lo correspondiente de Retenciones y contribuciones por pagar del ejercicio 2016.

**"SISTEMA MUNICIPAL PARA EL DESARROLLO DE LA FAMILIA DE VILLA DE ARISTA
SAN LUIS POTOSI, S.L.P."**

"Bajo protesta de decir verdad declaramos que los Estados Financieros y sus notas, son razonablemente correctos y son responsabilidad del emisor". Lo anterior, no será aplicable para la información contable consolidada.

[Handwritten signature]

[Handwritten signature]

[Handwritten signature]

NOTAS A LOS ESTADOS FINANCIEROS

NOTAS DE GESTION ADMINISTRATIVA

1.- INTRODUCCION

A efecto de dar cumplimiento al Art 46, fracciones I, incisos a), b), c), d), e), g) y h), y II, incisos a) y b) y 48 de la Ley General de Contabilidad Gubernamental, Ley de Auditoría Superior del Estado de San Luis Potosí.- Artículo 38; Ley de Auditoría Superior del Estado de San Luis Potosí.- Artículo 39, párrafo tercero y cuarto (REFORMADO P.O. 17 DE SEPTIEMBRE DE 2016)

Publicada en el diario oficial el 31 de diciembre de 2008 - "Sistema Municipal para el desarrollo de la Familia de Villa de Arista S.L.P." acompaña las presentes notas a los estados financieros cuyos rubros así lo requiera, teniendo presente los postulados de la revelación suficiente e importancia relativa con la finalidad, que la información sea mayor utilidad para los usuarios.

2.- PANORAMA ECONOMICO Y FINANCIERO

El panorama económico para el ejercicio 2016 de un pronóstico para la inflación general en un nivel consistente con el objetivo del Banxico y con las propias estimaciones del instituto central de un crecimiento alrededor de 2.3 y 3.3%.

El entorno previsto para el ejercicio está sujeto a cambios que podrían alterar las trayectorias estimadas que se considera en los principales factores del entorno que podrían obstaculizar la solvencia del ente.

3.- AUTORIZACION E HISTORIA

"Bajo protesta de decir verdad declaramos que los Estados Financieros y sus notas, son razonablemente correctos y son responsabilidad del emisor". Lo anterior, no será aplicable para la información contable consolidada.



A) el Sistema Municipal para el Desarrollo Integral de la Familia de Villa de Arista, S.L.P. es un Organismo Público de Descentralizado de la Administración Pública Municipal, cuya personalidad jurídica le fue otorgada mediante acta número 51 de fecha 13 de Enero de 1999 y reconocida mediante sesión extraordinaria de Cabildo de fecha 25 de Mayo de 1999, en donde ante la necesidad de aclarar la situación jurídica del DIF Municipal, se llega a la decisión separarlo del H. Ayuntamiento de Villa de Arista, S.L.P, para el cumplimiento de obligaciones en materia de asistencia social, dotándolo de personalidad jurídica, patrimonio y estructura orgánica propios, como lo establecen los Artículos 50 fracción I, 52 fracción I de la Ley de Asistencia Social para el Estado y Municipios de San Luis Potosí, y artículo 30 inciso C fracción X de la Ley Orgánica del Municipio Libre de San Luis Potosí, garantizando con ello, se proporcione una atención permanente a la población vulnerable brindando servicios integrales de asistencia social, con autonomía operativa para encausar la política asistencial al municipio; por lo que una vez constituido el sistema municipal DIF, requiere de una normativa propia que regule la su operatividad y funcionamiento, el cual fue creado a la par y ratificado mediante sesión extraordinaria celebrada el 21 de Abril de 1999, en donde por unanimidad de votos fue ratificado y autorizado su reglamento interno que normaría las funciones del sistema municipal para el Desarrollo Integral de la Familia, ordenamiento que en su momento englobaba y regía a la institución en cuanto a su funcionamiento diario, sin embargo, ante el paso del tiempo, creación de nuevos departamentos, la aparición e implementación de programas de gobierno, el aumento de personal que labora y alcance la de población de Villa de Arista, en donde hay mayor demanda del servicio, es por ello, que dicho reglamento Interno se actualizo y público con fecha en enero 2016.

"Bajo protesta de decir verdad declaramos que los Estados Financieros y sus notas, son razonablemente correctos y son responsabilidad del emisor". Lo anterior, no será aplicable para la información contable consolidada.



- B) Principales Cambios en su estructura Orgánica, se elaboró el Manual de organización, el cual es histórico debido a que es la primera vez en el tiempo que se rige el "Sistema Municipal para el desarrollo de la Familia de Villa de Arista S.L.P." a través de este documento.

4.- ORGANIZACIÓN Y OBJETO SOCIAL

- a) "Sistema Municipal para el desarrollo de la Familia de Villa de Arista S.L.P." tiene por objeto, Impulsar y coordinar los esfuerzos de gobierno y sociedad, con el fin de promover el desarrollo Integral de los grupos y las familias vulnerables de Villa de Arista, brindando herramientas para fortalecer el bienestar Bio-psico-social mediante los programas de Asistencia Social, logrando el fortalecimiento del núcleo familiar.
- b) Coordinar todos los programas de asistencia social, que garanticen la concientización, capacitación y atención de los grupos sociales vulnerables y fomentar la participación activa en la sociedad, para una vida digna.
- c) El Sistema Municipal DIF es un Organismo descentralizado su Actividad, durante el periodo del 1 de enero 2016 al 31 de diciembre de 2016, consistió principalmente en el compromiso, responsabilidad y el honor de servir lo sociedad de Villa de Arista; Así mismo se dio a la tarea de Implementar, ejecutar, prevenir, supervisar y gestionar la asistencia social con un enfoque humano, para ofrecer a las familias y personas excluidas de su bienestar social y sus derechos programas destinados a rescatarlos de su vulnerabilidad, mediante la mejora continua de nuestros programas de asistencia social.



- d) Los lineamientos o normas jurídicas que rigen la operación del Sistema Municipal DIF de Villa de Arista, S.L.P. ,son los siguientes:

Constitución Política de los Estados Unidos Mexicanos.

Constitución Política del Estado Libre y Soberano de San Luis Potosí.

Ley Orgánica del Municipio Libre del Estado de San Luis Potosí

Ley de Responsabilidades de los Servidores Públicos del Estado y Municipios de San Luis Potosí.

Ley de Entrega Recepción de los Recursos Públicos del Estado de San Luis Potosí.

Ley de Transparencia y Acceso a la Información Pública del Estado de San Luis Potosí.

Ley de Contabilidad Gubernamental.

Ley De Asistencia Social Del Estado y De Los Municipios De San Luis Potosí.

Ley de trabajadores de estados y municipios gobierno de San Luis Potosí, S.L.P.

Reglamento Interno del SMDIF Municipal Publicado en el 2016.

- e) Dentro de la Normatividad del Sistema Municipal DIF, Tiene por obligación sus contribuciones fiscales como son pago de Impuesto Sobre la Renta (ISR), Impuestos sobre nómina, e Impuesto al valor Agregado (IVA).
- f) Estructura Organizacional básica mediante un Organigrama General.



5.- BASES DE PREPARACION DE LOS ESTADOS FINANCIERO

- a) Los Estados Financieros y la información emanada de la contabilidad se encuentran expresadas en moneda nacional se sujetan a criterios de utilidad, confiabilidad, relevancia, comprensibilidad y de comparación, así como a otros atributos asociados a cada uno de ellos, como oportunidad, veracidad, representatividad, objetividad, suficiencia, posibilidad de predicción e importancia relativa, con el fin de alcanzar la modernización que la Ley General de Contabilidad Gubernamental determina. Los registros se efectúan considerando la base acumulativa para la integración de la información presupuestaria y contable. La contabilización de las transacciones del gasto se hace conforme a la fecha de su realización independientemente de la de su pago. El sistema facilita el reconocimiento de las operaciones de ingresos, gasto, activo, pasivo y patrimoniales. Los estados financieros adjuntos de la entidad se prepararon de conformidad con las siguientes disposiciones normativas que le son aplicables en su carácter de Sistema descentralizado DIF Municipal de Villa de Arista, S.L.P.: Las disposiciones vigentes de la Ley General de Contabilidad Gubernamental (LGCG). La LGCG tiene como objeto establecer los criterios generales que regirán la contabilidad gubernamental y la emisión de la información financiera de los entes públicas, con la finalidad de lograr la armonización contable a nivel nacional, para lo cual fue creado el Consejo Nacional de Armonización Contable (CONAC) como órgano de coordinación para la armonización de la contabilidad gubernamental, el cual tiene por objeto la emisión de las normas contables y las disposiciones presupuestales que se aplicarán para la generación de información financiera y presupuestal que emitirán los entes públicos.

"Bajo protesta de decir verdad declaramos que los Estados Financieros y sus notas, son razonablemente correctos y son responsabilidad del emisor". Lo anterior, no será aplicable para la información contable consolidada.



6.-POLÍTICAS DE CONTABILIDAD SIGNIFICATIVAS

- a) La LGCG requiere el uso de ciertas estimaciones contables en la preparación de estados financieros; asimismo, se requiere el ejercicio de un juicio de parte de la administración en el proceso de definición de las políticas de contabilidad de la Entidad. A continuación se resumen las políticas de contabilidad más significativas, las cuales han sido aplicadas consistentemente en el periodo 2016. Los Estados Financieros al 31 de Diciembre de 2016 están representados en pesos históricos y no reconocen los efectos de la inflación, en tanto el CONAC no emita lo conducente. La información se elabora conforme a las normas, criterios y principios técnicos emitidos por el CONAC y las disposiciones legales aplicables, obedeciendo a las mejores prácticas contables. Para la clasificación de las operaciones presupuestarias y contables se alinea el Clasificador por Objeto del gasto, Clasificador por Tipo de Gasto y Clasificador por Rubro de Ingresos emitidos por el CONAC.

7.- POSICIÓN EN MONEDA EXTRANJERA Y PROTECCIÓN POR RIESGO CAMBIARIO:

No se realizan operaciones en moneda extranjera, por lo que no se tienen obligaciones o derechos de esta naturaleza.

8.-REPORTE ANALÍTICO DEL ACTIVO

- En el presente ejercicio no se capitalizaron gastos financieros o de investigación y desarrollo
- No se cuenta con inversiones financieras de las cuales se deriven riesgos por tipo de cambio y tasas de interés.
- No se tiene conocimiento de circunstancias que afecten el activo, tales como bienes en garantía señalados en embargos, litigios, títulos de inversiones entregados en garantía, baja significativa de valor de inversiones financieras.

"Bajo protesta de decir verdad declaramos que los Estados Financieros y sus notas, son razonablemente correctos y son responsabilidad del emisor". Lo anterior, no será aplicable para la información contable consolidada.



- Se aplican las políticas establecidas para la administración de activos se utilicen de manera más efectivas.

000037

13.- PROCESO DE MEJORA

Actualmente el Sistema Municipal DIF de Villa de Arista, S.L.P se encuentra en la implementación y desarrollo el programa SAACG.NET con el que se pretende mejorar los procesos para el registro y control del presupuesto en sus diferentes momentos contables; Es una herramienta informática desarrollada por el INDETEC dirigida a municipios y organismos públicos descentralizados de estados y municipios que requieren de una aplicación más robusta para soportar mayor número de operaciones, para facilitar e integrar sus operaciones presupuestales, administrativas, contables y financieras, construyendo la contabilidad con un enfoque de gestión.

14.- INFORMACIÓN POR SEGMENTOS

Se considera necesario presentar información financiera adicional a la que se presenta en los Estados Financieros, Ley de disciplina Financiera

15.- EVENTOS POSTERIORES AL CIERRE

Posterior al cierre del periodo en caso de presentarse situaciones futuras relevantes que afecten económica y financieramente al Sistema Municipal DIF, de manera responsable e institucional, se procederá a la atención de las posibles contingencias que puedan presentarse, incluso que provengan de ejercicio anteriores.

16.- PARTES RELACIONADAS

No se tiene partes relacionadas que influyan significativamente en su toma de decisiones operativas y financieras.

"Bajo protesta de decir verdad declaramos que los Estados Financieros y sus notas, son razonablemente correctos y son responsabilidad del emisor". Lo anterior, no será aplicable para la información contable consolidada.



17.- RESPONSABILIDAD SOBRE LA PRESENTACIÓN RAZONABLE DE LA INFORMACIÓN CONTABLE:

"Bajo protesta de decir verdad declaramos que los Estados Financieros y sus notas, son razonablemente correctos y son responsabilidad del emisor". Lo anterior, no será aplicable para la información contable consolidada.

C.P. Martha Alfaro Gámez
Presidente del Sistema Municipal DIF

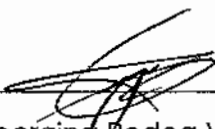
LTF. Georgina Rodea Valencia
Coordinadora del Sistema Municipal DIF

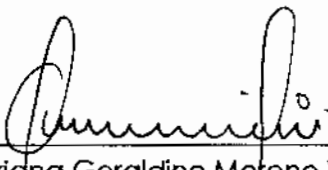
C.P. Ariana Geraldine Moreno Vázquez
Contador del Sistema Municipal DIF

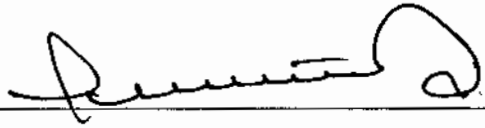

Lic. Carla Berenice Castillo Rueda
Contralor Interno del Sistema Municipal DIF

"Bajo protesta de decir verdad declaramos que los Estados Financieros y sus notas, son razonablemente correctos y son responsabilidad del emisor". Lo anterior, no será aplicable para la información contable consolidada.

17.- RESPONSABILIDAD SOBRE LA PRESENTACIÓN RAZONABLE DE LA
INFORMACIÓN CONTABLE:

"Bajo protesta de decir verdad declaramos que los Estados Financieros y sus notas, son razonablemente correctos y son responsabilidad del emisor". Lo anterior, no será aplicable para la información contable consolidada.

C.P. Martha Alfaro Gómez
Presidente del Sistema Municipal DIF

LTF. Georgina Rodea Valencia
Coordinadora del Sistema Municipal DIF

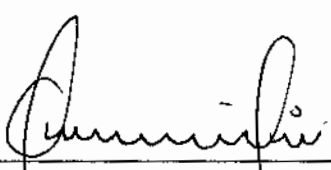

C.P. Ariana Geraldine Moreno Vázquez
Contador del Sistema Municipal DIF

Cuenta Pública 2016
Estado Analítico del Activo
Del 1 de enero al 31 de diciembre de 2016
(Pesos)

Ente Público: SISTEMA MUNICIPAL DIF DE VILLA DE ARISTA

Concepto	Saldo Inicial 1	Cargos del Periodo 2	Abonos del Periodo 3	Saldo Final 4=(1+2-3)	Variación del Periodo 5=(4-1)
ACTIVO					
Activo Circulante	36,096	5,516,311	5,452,559	101,847	63,732
Efectivo y Equivalentes	2,934	2,751,230	2,706,373	47,791	44,857
Derechos a Recibir Efectivo o Equivalentes	35,161	2,765,080	2,746,185	54,057	18,895
Derechos a Recibir Bienes o Servicios	0	0	0	0	0
Inventarios	0	0	0	0	0
Almacenes	0	0	0	0	0
Estimación por Pérdida o Deterioro de Activos Circulantes	0	0	0	0	0
Otros Activos Circulantes	0	0	0	0	0
Activo No Circulante	51,474	30,584	0	82,038	30,564
Inversiones Financieras a Largo Plazo	0	0	0	0	0
Derechos a Recibir Efectivo o Equivalentes a Largo Plazo	0	0	0	0	0
Bienes Inmuebles, Infraestructura y Construcciones en Proceso	0	0	0	0	0
Bienes Muebles	36,474	25,564	0	62,038	25,564
Activos Intangibles	15,000	5,000	0	20,000	5,000
Depreciación, Deterioro y Amortización Acumulada de Bienes	0	0	0	0	0
Activos Diferidos	0	0	0	0	0
Estimación por Pérdida o Deterioro de Activos no Circulantes	0	0	0	0	0
Otros Activos no Circulantes	0	0	0	0	0
TOTAL DEL ACTIVO	89,570	5,546,875	5,432,559	183,893	94,316

Bajo protesta de decir verdad declaramos que los Estados Financieros y sus Notas son razonablemente correctos y responsabilidad del emisor

LTF GEORGINA PRODEA VALENCIA
COORDINADORA SMDIF DE VILLA DE ARISTA

C.P. MARTHA ALVARO GOMEZ
PRESIDENTE DEL SMDIF DE VILLA DE ARISTA

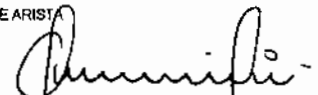
C.P. ARIANA GERALDINE MORENO VAZQUEZ
CONTADOR DEL SMDIF DE VILLA DE ARISTA

000040

CERTIFICACION

EL QUE SUSCRIBE, C.RICARDO TORRES LIMON, SECRETARIO GENERAL DEL H. AYUNTAMIENTO DE VILLA DE ARISTA, SAN LUIS POTOSI, PARA LA ADMINISTRACION 2015-2018, POR MEDIO DE LA PRESENTE: -----

-----CERTIFICA-----

QUE EL PRESENTE DOCUMENTO ES COPIA FIEL TOMADO DE SU ORIGINAL, MISMO QUE INTEGRA EL PAQUETE CORRESPONDIENTE A LA CUENTA PUBLICA DEL EJERCICIO FISCAL 2016 DEL AYUNTAMIENTO DE VILLA DE ARISTA, S.L.P.Y QUE FUE APROBADA EN TODO SU CONTENIDO MEDIANTE SESION ORDINARIA DE CABILDO EL DIA 27 DE ENERO DEL 2017, CUYO NUMERO COSECUTIVO DE ACTA ES EL 34. Y SU CONTENIDO COINCIDE CON EL ORIGINAL EN FE, DE LO CUAL FIRMO Y SELLO LA PRESENTE CERTIFICACION PARA LOS USOS Y FINES LEGALES A QUE HAYA LUGAR, EN EL MUNICIPIO DE VILLA DE ARISTA SAN LUIS POTOSI, A LOS 28 DÍAS DEL MES DE ENERO DEL AÑO DOS MIL DIEZ Y SIETE

DOY FE SECRETARÍA

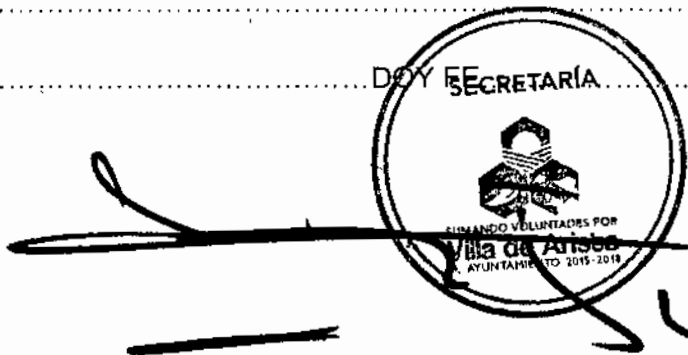

C. RICARDO TORRES LIMON
SECRETARIO GENERAL DEL H. AYUNTAMIENTO
VILLA DE ARISTA, S.L.P.

II. INFORMACION

PRESUPUESTARIA

Cuenta Pública 2016
SISTEMA MUNICIPAL DIF DE VILLA DE ARISTA
 Estado Analítico de Ingresos
 Del 1 de enero al 31 de diciembre de 2016

Rubro de Ingresos	Ingreso					Diferencia (6)-(5)-(4)
	Estimado (1)	Ampliaciones y Reducciones (2)	Modificado (3=1+2)	Devengado (4)	Recaudado (5)	
Impuestos	0	0	0	0	0	0
Cuotas y Aportaciones de Seguridad Social	12,000	0	12,000	0	0	0
Contribuciones de Mejoras	0	0	0	0	0	0
Derechos	0	0	0	0	0	0
Productos	0	0	0	0	0	0
Corriente	0	0	0	0	0	0
Capital	0	0	0	0	0	0
Aprovechamientos	0	189,101	189,101	189,101	189,101	189,101
Corriente	0	189,101	189,101	189,101	189,101	189,101
Capital	0	0	0	0	0	0
Ingresos por Ventas de Bienes y Servicios	0	0	0	0	0	0
Participaciones y Aportaciones	0	0	0	0	0	0
Transferencias, Asignaciones, Subsidios y Otras Ayudas	3,865,866	0	3,865,866	2,541,311	2,541,311	0
Ingresos Derivados de Financiamientos	0	0	0	0	0	0
Total	3,877,866	189,101	3,866,967	2,730,412	2,730,412	189,101
Ingresos excedentes*						189,101

Estado Analítico de Ingresos Por Fuente de Financiamiento	Ingreso					Diferencia (6)-(5)-(4)
	Estimado (1)	Ampliaciones y Reducciones (2)	Modificado (3=1+2)	Devengado (4)	Recaudado (5)	
Ingresos del Gobierno	0	189,101	189,101	189,101	189,101	189,101
Impuestos	0	0	0	0	0	0
Contribuciones de Mejoras	0	0	0	0	0	0
Derechos	0	0	0	0	0	0
Productos	0	0	0	0	0	0
Corriente	0	0	0	0	0	0
Capital	0	0	0	0	0	0
Aprovechamientos	0	189,101	189,101	189,101	189,101	189,101
Corriente	0	189,101	189,101	189,101	189,101	189,101
Capital	0	0	0	0	0	0
Participaciones y Aportaciones	0	0	0	0	0	0
Transferencias, Asignaciones, Subsidios y Otras Ayudas	0	0	0	0	0	0
Ingresos de Organizaciones y Empresas	3,877,866	0	3,877,866	2,541,311	2,541,311	0
Cuotas y Aportaciones de Seguridad Social	12,000	0	12,000	0	0	0
Ingresos por Ventas de Bienes y Servicios	0	0	0	0	0	0
Transferencias, Asignaciones, Subsidios y Otras Ayudas	3,865,866	0	3,865,866	2,541,311	2,541,311	0
Ingresos derivados de financiamientos	0	0	0	0	0	0
Ingresos Derivados de Financiamientos	0	0	0	0	0	0
Total	3,877,866	189,101	3,866,967	2,730,412	2,730,412	189,101
Ingresos excedentes*						189,101

* Los ingresos excedentes se presentan por efectos de cumplimiento de la Ley General de Contabilidad Gubernamental y el importe recaudado debe ser siempre mayor o cero

 L.F. GEORGETTE ARANDA VALENCIA
 COORDINADORA SMDIF DE VILLA DE ARISTA

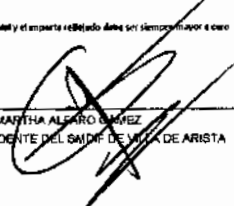

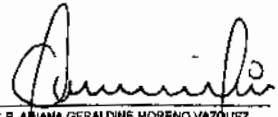
 C.P. MARTHA ALVARO GOMEZ
 PRESIDENTE DEL SMDIF DE VILLA DE ARISTA



 C.P. ARIANA GERALDINE MORENO VAZQUEZ
 CONTADOR DEL SMDIF DE VILLA DE ARISTA

000041

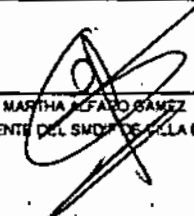
Cuenta Pública 2018
SISTEMA MUNICIPAL DIF DE VILLA DE ARISTA
 Estado Analítico del Ejercicio del Presupuesto de Egresos
 Clasificación Administrativa
 Del 1 de enero al 31 de diciembre de 2018

Concepto	Egresos					Subejercicio
	Aprobado	Ampliaciones/ (Reducciones)	Modificado	Devengado	Pagado	
	1	2	3 = (1 + 2)	4	5	
EN RAMO O DEPENDENCIA	3,677,886	1,088,165	4,764,032	2,749,921	2,749,921	2,014,110
Total del Gasto	3,677,886	1,088,165	4,764,032	2,749,921	2,749,921	2,014,110

 C.P. MARTHA LOFARO SÁENZ
 PRESIDENTE DEL SMDIF DE VILLA DE ARISTA



 L.F. GEORGINA RODEA VALENCIA
 COORDINADORA SMDIF DE VILLA DE ARISTA

 C.P. ARIANA GERALDINE MORENO VAZQUEZ
 CONTADOR DEL SMDIF DE VILLA DE ARISTA

000042

Cuenta Pública 2016
SISTEMA MUNICIPAL DIF DE VILLA DE ARISTA
 Estado Analítico del Ejercicio del Presupuesto de Egresos
 Clasificación por Objeto del Gasto (Capítulo y Concepto)
 Del 1 de enero al 31 de diciembre de 2016

Concepto	Egresos					Subejercicio 6=(3+4)
	Aprobado	Ampliaciones (Reducciones)	Modificado	Devengado	Pagado	
	1	2	3=(1+2)	4	5	
Inversiones Para el Fomento de Actividades Productivas	0	0	0	0	0	0
Acciones y Participaciones de Capital	0	0	0	0	0	0
Compra de Títulos y Valores	0	0	0	0	0	0
Concesión de Préstamos	0	0	0	0	0	0
Inversiones en Fideicomisos, Mandatos y Otros Análogos	0	0	0	0	0	0
Otras Inversiones Financieras	0	0	0	0	0	0
Provisiones para Contingencias y Otras Erogaciones Especiales	0	0	0	0	0	0
Participaciones y Aportaciones	0	0	0	0	0	0
Participaciones	0	0	0	0	0	0
Aportaciones	0	0	0	0	0	0
Convenios	0	0	0	0	0	0
Deuda Pública	402,000	-342,000	60,000	0	0	60,000
Amortización de la Deuda Pública	0	0	0	0	0	0
Intereses de la Deuda Pública	0	0	0	0	0	0
Comisiones de la Deuda Pública	0	0	0	0	0	0
Gastos de la Deuda Pública	0	0	0	0	0	0
Costo por Coberturas	0	0	0	0	0	0
Apoyos Financieros	0	0	0	0	0	0
Adeudos de Ejercicios Fiscales Anteriores (Adefas)	402,000	-342,000	60,000	0	0	60,000
Total del Gasto	3,677,866	1,088,165	4,764,032	2,749,921	2,749,921	2,014,110

 L.T.F. GEORGINA RODEA VALENCIA
 COORDINADORA SMDIF DE VILLA DE ARISTA

 C.P. MARTHA ALFARO GAMEZ
 PRESIDENTE DEL SMDIF DE VILLA DE ARISTA

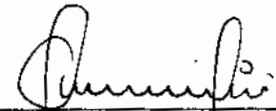
 C.P. ARIANA GERALDINE MORENO VAZQUEZ
 CONTADOR DEL SMDIF DE VILLA DE ARISTA

000000

Cuenta Pública 2016
SISTEMA MUNICIPAL DIF DE VILLA DE ARISTA
 Estado Analítico del Ejercicio del Presupuesto de Egresos
 Clasificación por Objeto del Gasto (Capítulo y Concepto)
 Del 1 de enero al 31 de diciembre de 2016

Concepto	Egresos						Subterráneo
	Aprobado	Ampliaciones/ (Reducciones)	Modificado	Devengado	Pagado		
	1	2	3 = (1+2)	4	5	6 = (3+4)	
Servicios Personales	2,615,468	882,292	3,397,760	2,108,601	2,108,601	1,289,158	
Remuneraciones al Personal de Carácter Permanente	1,967,007	272,357	2,229,364	1,664,650	1,664,650	964,714	
Remuneraciones al Personal de Carácter Transitorio	114,000	-73,438	40,562	16,562	16,562	24,000	
Remuneraciones Adicionales y Especiales	444,459	275,660	720,119	236,883	236,883	483,236	
Seguridad Social	0	0	0	0	0	0	
Otras Prestaciones Sociales y Económicas	0	407,714	407,714	180,506	180,506	217,208	
Previsiones	0	0	0	0	0	0	
Pago de Estímulos a Servidores Públicos	0	0	0	0	0	0	
Materiales y Suministros	444,900	62,693	507,593	305,315	305,315	202,278	
Materiales de Administración, Emisión de Documentos y Artículos Oficiales	34,000	33,066	67,066	36,934	36,934	30,132	
Alimentos y Utensilios	15,000	4,652	19,652	2,986	2,986	16,668	
Materias Primas y Materiales de Producción y Comercialización	0	0	0	0	0	0	
Materiales y Artículos de Construcción y de Reparación	30,400	10,390	60,790	59,468	59,468	1,322	
Productos Químicos, Farmacéuticos y de Laboratorio	19,500	-15,000	4,500	4,015	4,015	485	
Combustibles, Lubricantes y Aditivos	300,000	9,874	309,874	179,541	179,541	130,332	
Vestuario, Blancos, Prendas de Protección y Artículos Deportivos	6,000	10,293	16,293	11,788	11,788	4,505	
Materiales y Suministros Para Seguridad	0	0	0	0	0	0	
Herramientas, Refacciones y Accesorios Menores	20,000	9,418	29,418	10,582	10,582	18,836	
Servicios Generales	167,000	306,852	473,852	142,506	142,506	331,346	
Servicios Básicos	30,000	865	30,865	16,095	16,095	14,770	
Servicios de Arrendamiento	0	1,142	1,142	1,142	1,142	0	
Servicios Profesionales, Científicos, Técnicos y Otros Servicios	0	2,000	2,000	0	0	2,000	
Servicios Financieros, Bancarios y Comerciales	9,500	23,584	33,084	6,709	6,709	28,375	
Servicios de Instalación, Reparación, Mantenimiento y Conservación	5,000	50,728	55,728	32,562	32,562	23,136	
Servicios de Comunicación Social y Publicidad	30,000	27,937	57,937	32,083	32,083	25,874	
Servicios de Traslado y Viáticos	58,000	-32,191	25,809	191	191	25,618	
Servicios Oficiales	0	17,508	17,508	12,492	12,492	5,015	
Otros Servicios Generales	34,500	215,279	249,779	41,221	41,221	208,558	
Transferencias, Asignaciones, Subsidios y Otras Ayudas	100,000	159,192	259,192	162,836	162,836	96,256	
Transferencias Internas y Asignaciones al Sector Público	0	0	0	0	0	0	
Transferencias al Resto del Sector Público	0	0	0	0	0	0	
Subsidios y Subvenciones	0	0	0	0	0	0	
Ayudas Sociales	100,000	159,192	259,192	162,836	162,836	96,256	
Pensiones y Jubilaciones	0	0	0	0	0	0	
Transferencias a Fideicomisos, Mandatos y Otros Análogos	0	0	0	0	0	0	
Transferencias a la Seguridad Social	0	0	0	0	0	0	
Donativos	0	0	0	0	0	0	
Transferencias al Exterior	0	0	0	0	0	0	
Bienes Muebles, Inmuebles e Intangibles	45,500	17,136	62,636	30,584	30,584	35,072	
Mobiliario y Equipo de Administración	30,000	4,436	34,436	25,584	25,584	8,872	
Mobiliario y Equipo Educativo y Recreativo	12,500	11,700	24,200	0	0	24,200	
Equipo e Instrumental Médico y de Laboratorio	0	0	0	0	0	0	
Vehículos y Equipo de Transporte	0	0	0	0	0	0	
Equipo de Defensa y Seguridad	0	0	0	0	0	0	
Maquinaria, Otros Equipos y Herramientas	0	0	0	0	0	0	
Activos Biológicos	0	0	0	0	0	0	
Bienes Inmuebles	0	0	0	0	0	0	
Activos Intangibles	6,000	1,000	7,000	5,000	5,000	2,000	
Inversión Pública	0	0	0	0	0	0	
Obra Pública en Bienes de Dominio Público	0	0	0	0	0	0	
Obra Pública en Bienes Propios	0	0	0	0	0	0	
Proyectos Productivos y Acciones de Fomento	0	0	0	0	0	0	
Inversiones Financieras y Otras Provisiones	0	0	0	0	0	0	

000044

Cuenta Pública 2016
SISTEMA MUNICIPAL DIF DE VILLA DE ARISTA
 Estado Analítico del Ejercicio del Presupuesto de Egresos
 Clasificación por Objeto del Gasto (Capítulo y Concepto)
 Del 1 de enero al 31 de diciembre de 2016

Concepto	Egresos					Subejercicio
	Aprobado	Ampliaciones/ (Reducciones)	Modificado	Devengado	Pagado	
	1	2	3 = (1 + 2)	4	5	
Inversiones Para el Fomento de Actividades Productivas	0	0	0	0	0	0
Acciones y Participaciones de Capital	0	0	0	0	0	0
Compra de Títulos y Valores	0	0	0	0	0	0
Concesión de Préstamos	0	0	0	0	0	0
Inversiones en Fideicomisos, Mandatos y Otros Análogos	0	0	0	0	0	0
Otras Inversiones Financieras	0	0	0	0	0	0
Provisiones para Contingencias y Otras Erogaciones Especiales	0	0	0	0	0	0
Participaciones y Aportaciones	0	0	0	0	0	0
Participaciones	0	0	0	0	0	0
Aportaciones	0	0	0	0	0	0
Convenios	0	0	0	0	0	0
Deuda Pública	402,000	-342,000	60,000	0	0	60,000
Amortización de la Deuda Pública	0	0	0	0	0	0
Intereses de la Deuda Pública	0	0	0	0	0	0
Comisiones de la Deuda Pública	0	0	0	0	0	0
Gastos de la Deuda Pública	0	0	0	0	0	0
Costo por Coberturas	0	0	0	0	0	0
Ayudos Financieros	0	0	0	0	0	0
Adeudos de Ejercicios Fiscales Anteriores (Adefas)	402,000	-342,000	60,000	0	0	60,000
Total del Gasto	3,677,865	1,086,185	4,764,032	2,749,921	2,749,921	2,014,110

 C. P. MARTHA ALFARO GAMEZ
 PRESIDENTE DEL SMDIF DE VILLA DE ARISTA



 LTF. GEORGINA RODEA VALENCIA
 COORDINADORA SMDIF DE VILLA DE ARISTA

 C. P. ARIANA GERALDINE MORENO VAZQUEZ
 CONTADOR DEL SMDIF DE VILLA DE ARISTA

2016

Cuenta Pública 2016
SISTEMA MUNICIPAL DIF DE VILLA DE ARISTA
Estado Analítico del Ejercicio del Presupuesto de Egresos
Clasificación Funcional (Finalidad y Función)
 Del 1 de enero al 31 de diciembre de 2016

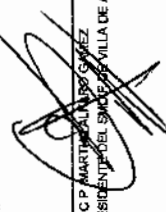
Concepto	Aprobado		Egresos		Pagado		Saludado	
	1	2	3	4	5	6	7	8
Gobierno	3,158,396	1,043,453	4,196,819	2,256,078	2,256,078	2,256,078	1,941,741	
Legislación	0	0	0	0	0	0	0	
Justicia	3,158,396	1,043,453	4,196,819	2,256,078	2,256,078	2,256,078	1,941,741	
Coordinación de la Política de Gobierno	0	0	0	0	0	0	0	
Relaciones Exteriores	0	0	0	0	0	0	0	
Asuntos Financieros y Hacendarios	0	0	0	0	0	0	0	
Seguridad Nacional	0	0	0	0	0	0	0	
Asuntos de Orden Público y de Seguridad Interior	0	0	0	0	0	0	0	
Otros Servicios Generales	0	0	0	0	0	0	0	
Desarrollo Social	118,500	384,712	504,212	333,823	333,823	333,823	170,589	
Protección Ambiental	0	0	0	0	0	0	0	
Vivienda y Servicios a la Comunidad	0	0	0	0	0	0	0	
Salud	0	407,249	407,249	262,704	262,704	262,704	124,344	
Recreación, Cultura y Otras Manifestaciones Sociales	0	0	0	0	0	0	0	
Educación	0	0	0	0	0	0	0	
Protección Social	118,500	-22,536	95,964	50,919	50,919	50,919	49,045	
Otros Asuntos Sociales	0	0	0	0	0	0	0	
Desarrollo Económico	0	0	0	0	0	0	0	
Asuntos Económicos, Comerciales y Laborales en General	0	0	0	0	0	0	0	
Agricultura, Silvicultura, Pesca y Caza	0	0	0	0	0	0	0	
Combustibles y Energía	0	0	0	0	0	0	0	
Miningo, Manufacturas y Construcción	0	0	0	0	0	0	0	
Transporte	0	0	0	0	0	0	0	
Comunicaciones	0	0	0	0	0	0	0	
Turismo	0	0	0	0	0	0	0	
Ciencia, Tecnología e Innovación	0	0	0	0	0	0	0	
Otros Industrias y Otros Asuntos Económicos	0	0	0	0	0	0	0	
Otros no Clasificados en Funciones Anteriores	402,000	-342,000	60,000	156,220	156,220	156,220	96,220	
Transacciones de la Deuda Pública / Costo Financiero de la Deuda	0	0	0	0	0	0	0	
Transferencias, Participaciones y Aportaciones entre Diferentes Niveles y Ordenes de Gobierno	0	0	0	0	0	0	0	
Sanamiento del Sistema Financiero	0	0	0	0	0	0	0	
Adeudos de Ejercicios Fiscales Anteriores	402,000	-342,000	60,000	156,220	156,220	156,220	96,220	
Total del Gasto	3,677,896	1,088,168	4,766,064	2,748,821	2,748,821	2,748,821	2,014,110	

 C.P. MARTÍN CALVO GARCÍA
 PRESIDENTE DEL SNICE DE VILLA DE ARISTA

 C.T.F. GEOGINA RODRÍGUEZ VALENCIA
 COORDINADORA SNICE DE VILLA DE ARISTA

 C.P. ARIANA GIBRALDINE MORENO VIZQUEZ
 CONTADOR DEL SNICE DE VILLA DE ARISTA



CERTIFICACION

EL QUE SUSCRIBE, **C. RICARDO TORRES LIMON, SECRETARIO GENERAL DEL H. AYUNTAMIENTO DE VILLA DE ARISTA, SAN LUIS POTOSI, PARA LA ADMINISTRACION 2015-2018, POR MEDIO DE LA PRESENTE:** -----

-----CERTIFICA-----

QUE EL PRESENTE DOCUMENTO ES COPIA FIEL TOMADO DE SU ORIGINAL, MISMO QUE INTEGRA EL PAQUETE CORRESPONDIENTE A LA CUENTA PUBLICA DEL EJERCICIO FISCAL 2016 DEL AYUNTAMIENTO DE VILLA DE ARISTA, S.L.P. Y QUE FUE APROBADA EN TODO SU CONTENIDO MEDIANTE SESION ORDINARIA DE CABILDO EL DIA 27 DE ENERO DEL 2017, CUYO NUMERO COSECUTIVO DE ACTA ES EL 34. Y SU CONTENIDO COINCIDE CON EL ORIGINAL EN FE, DE LO CUAL FIRMO Y SELLO LA PRESENTE CERTIFICACION PARA LOS USOS Y FINES LEGALES A QUE HAYA LUGAR, EN EL MUNICIPIO DE VILLA DE ARISTA SAN LUIS POTOSI, A LOS 28 DÍAS DEL MES DE ENERO DEL AÑO DOS MIL DIEZ Y SIETE

..... DOY FE.....

C. RICARDO TORRES LIMON
SECRETARIO GENERAL DEL H. AYUNTAMIENTO
VILLA DE ARISTA, S.L.P.

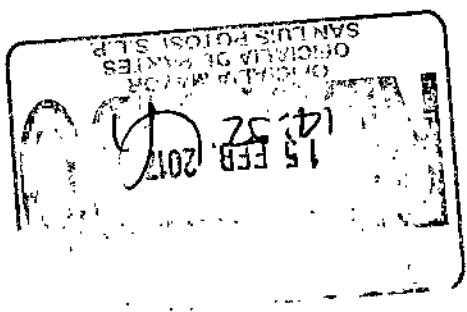

PRESUPUESTARIA

II. INFORMACION

000047

SISTEMA MUNICIPAL DE AGUAS DE VILLA DE ARISTA SUBSECRETARÍA DE ADMINISTRACIÓN Y FINANZAS DIRECCIÓN DE ADMINISTRACIÓN Y FINANZAS					
Concepto	Presupuesto	Comprobados	Comprobados	Comprobados	Comprobados
Proyectos	0	0	0	0	0
Cuentas y Acreditaciones de Seguridad Social	12,000	0	12,000	0	0
Contribuciones de Miembros	0	0	0	0	0
Derechos	0	0	0	0	0
Productos	0	0	0	0	0
Comienzo	0	0	0	0	0
Capital	0	0	0	0	0
Apropiamientos	0	0	0	0	0
Comienzo	0	0	0	0	0
Capital	0	0	0	0	0
Ingresos por Ventas de Bienes y Servicios	185,101	185,101	185,101	185,101	185,101
Participaciones y Aportaciones	0	0	0	0	0
Transferencias, Adquisiciones, Subsidios y Otros Ayudas	3,865,866	0	3,865,866	0	0
Ingresos Derivados de Financiamientos	0	0	0	0	0
Total	3,877,866	185,101	3,865,867	2,730,412	2,730,412
			Ingresos recurrentes*		185,101

SISTEMA MUNICIPAL DE AGUAS DE VILLA DE ARISTA SUBSECRETARÍA DE ADMINISTRACIÓN Y FINANZAS DIRECCIÓN DE ADMINISTRACIÓN Y FINANZAS					
Concepto	Presupuesto	Comprobados	Comprobados	Comprobados	Comprobados
Ingresos del Gobierno	0	0	0	0	0
Proyectos	0	0	0	0	0
Contribuciones de Miembros	0	0	0	0	0
Derechos	0	0	0	0	0
Productos	0	0	0	0	0
Comienzo	0	0	0	0	0
Capital	0	0	0	0	0
Apropiamientos	0	0	0	0	0
Comienzo	0	0	0	0	0
Capital	0	0	0	0	0
Ingresos por Ventas de Bienes y Servicios	185,101	185,101	185,101	185,101	185,101
Participaciones y Aportaciones	0	0	0	0	0
Transferencias, Adquisiciones, Subsidios y Otros Ayudas	3,865,866	0	3,865,866	0	0
Ingresos Derivados de Financiamientos	0	0	0	0	0
Total	3,877,866	185,101	3,865,867	2,730,412	2,730,412
			Ingresos recurrentes*		185,101

* Los ingresos recurrentes se presentan para efectos de cumplimiento de la Ley General de Contabilidad Gubernamental y el aplicativo utilizado debe ser el mismo a como

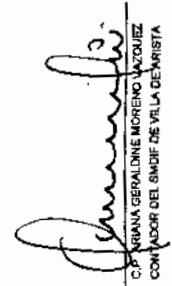

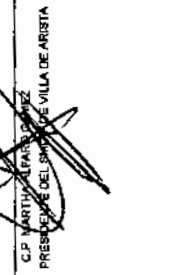
 C.P. MARIANA GERALDINE MORENO LATORRE
 PRESIDENTE DEL SIMDF DE VILLA DE ARISTA

 L.T.F. GEORGINA LÓPEZ VALENCIA
 COORDINADORA SIMDF DE VILLA DE ARISTA

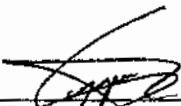

 15 FEB 2017
 OFICIALIA MAYOR
 OFICIALIA DE PARTES
 SAN LUIS POTOSÍ, S.L.P.

Cuenta Pública 2016
SISTEMA MUNICIPAL DIF DE VILLA DE ARISTA
 Estado Analítico del Ejercicio del Presupuesto de Egresos
 Clasificación Administrativa
 Del 1 de enero al 31 de diciembre de 2016

Concepto	Egresos					Subejercicio
	Aprobado	Ampliaciones (Reducciones)	Modificado	Devengado	Pagado	
	1	2	3 = (1 + 2)	4	5	
SIN RAMO O DEPENDENCIA	3,677,866	1,086,165	4,764,032	2,749,921	2,749,921	2,014,110
Total del Gasto	3,677,866	1,086,165	4,764,032	2,749,921	2,749,921	2,014,110

 LTE GEORGINA RODEA VALENCIA
 COORDINADORA SMDIF DE VILLA DE ARISTA

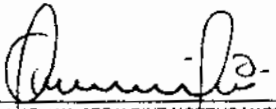
 C.P. MARTIN ALFARO GAMEZ
 PRESIDENTE DEL SMDIF DE VILLA DE ARISTA

 C.P. ARIANA GERALDINE MORENO VAZQUEZ
 CONTADOR DEL SMDIF DE VILLA DE ARISTA

0+0000

Cuenta Pública 2016
SISTEMA MUNICIPAL DIF DE VILLA DE ARISTA
Estado Analítico del Ejercicio del Presupuesto de Egresos
Clasificación Económica (por Tipo de Gasto)
Del 1 de enero al 31 de diciembre de 2016

Concepto	Egresos					Subejercicio 6 = (3 - 4)
	Aprobado	Ampliaciones/ (Reducciones)	Modificado	Devengado	Pagado	
	1	2	3 = (1 + 2)	4	5	
Gasto Corriente	3,227,366	1,411,029	4,638,396	2,719,357	2,719,357	1,919,038
Gasto de Capital	48,500	17,136	65,636	30,564	30,564	35,072
Amortización de la Deuda y Disminución de Pasivos	402,000	-342,000	60,000	0	0	60,000
Pensiones y Jubilaciones	0	0	0	0	0	0
Participaciones	0	0	0	0	0	0
Total del Gasto	3,677,866	1,086,165	4,764,032	2,749,921	2,749,921	2,014,110

C.P. MARTHA ALFARO GAMEZ
PRESIDENTE DEL SMDIF DE VILLA DE ARISTA

LTF. GEORGINA RUEDA VALENCIA
COORDINADORA SMDIF DE VILLA DE ARISTA

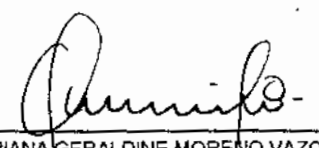
C.P. ARIANA GERALDINE MORENO VAZQUEZ
CONTADOR DEL SMDIF DE VILLA DE ARISTA

11/22/16

Cuenta Pública 2016
SISTEMA MUNICIPAL DE VILLA DE ARISTA
 Estado Analítico de Ejecución del Presupuesto de Egresos
 Clasificación por Objeto del Gasto (Capítulo y Concepto)
 Del 1 de enero al 31 de diciembre de 2016

Objeto del Gasto	Egresos					
	Aprobado 1	Ampliaciones (Reducciones) 2	Modificado 3 = (1 + 2)	Devengado 4	Pagado 5	Subejercido 6 = (3 - 4)
Servicios Personales	2,515,488	682,292	3,387,759	2,108,601	2,108,601	1,289,158
Remuneraciones al Personal de Carácter Permanente	1,957,007	272,357	2,229,364	1,664,650	1,664,650	564,714
Remuneraciones al Personal de Carácter Transitorio	114,000	-73,438	40,562	16,562	16,562	24,000
Remuneraciones Adicionales y Especiales	444,459	275,660	720,119	236,883	236,883	483,236
Seguridad Social	0	0	0	0	0	0
Otras Prestaciones Sociales y Económicas	0	407,714	407,714	190,506	190,506	217,208
Previsiones	0	0	0	0	0	0
Pago de Estímulos a Servidores Públicos	0	0	0	0	0	0
Materiales y Suministros	444,900	62,683	507,583	305,315	305,315	202,278
Materiales de Administración, Emisión de Documentos y Artículos Oficiales	34,000	33,066	67,066	36,934	36,934	30,132
Alimentos y Utensilios	15,000	4,652	19,652	2,986	2,986	16,666
Materias Primas y Materiales de Producción y Comercialización	0	0	0	0	0	0
Materiales y Artículos de Construcción y de Reparación	50,400	10,390	60,790	58,488	58,488	1,322
Productos Químicos, Farmacéuticos y de Laboratorio	19,500	-15,000	4,500	4,015	4,015	485
Combustibles, Lubricantes y Aditivos	300,000	9,874	309,874	179,541	179,541	130,332
Vestuario, Blancos, Prendas de Protección y Artículos Deportivos	6,000	10,293	16,293	11,788	11,788	4,505
Materiales y Suministros Para Seguridad	0	0	0	0	0	0
Herramientas, Refacciones y Accesorios Menores	20,000	9,418	29,418	10,582	10,582	18,836
Servicios Generales	167,000	306,252	473,852	142,506	142,506	331,346
Servicios Básicos	30,000	665	30,665	16,095	16,095	14,770
Servicios de Arrendamiento	0	1,142	1,142	1,142	1,142	0
Servicios Profesionales, Científicos, Técnicos y Otros Servicios	0	2,000	2,000	0	0	2,000
Servicios Financieros, Bancarios y Comerciales	9,500	23,564	33,064	6,709	6,709	26,376
Servicios de Instalación, Reparación, Mantenimiento y Conservación	5,000	50,728	55,728	32,592	32,592	23,136
Servicios de Comunicación Social y Publicidad	30,000	27,937	57,937	32,063	32,063	25,874
Servicios de Traslado y Viáticos	58,000	-32,191	25,809	191	191	25,618
Servicios Oficiales	0	17,508	17,508	12,492	12,492	5,015
Otros Servicios Generales	34,500	215,279	249,779	41,221	41,221	208,558
Transferencias, Asignaciones, Subsidios y Otras Ayudas	100,000	158,192	259,192	162,935	162,935	96,256
Transferencias Internas y Asignaciones al Sector Público	0	0	0	0	0	0
Transferencias al Resto del Sector Público	0	0	0	0	0	0
Subsidios y Subvenciones	0	0	0	0	0	0
Ayudas Sociales	100,000	158,192	259,192	162,935	162,935	96,256
Pensiones y Jubilaciones	0	0	0	0	0	0
Transferencias a Fideicomisos, Mandatos y Otros Análogos	0	0	0	0	0	0
Transferencias a la Seguridad Social	0	0	0	0	0	0
Donativos	0	0	0	0	0	0
Transferencias al Externo	0	0	0	0	0	0
Bienes Muebles, Inmuebles e Intangibles	48,500	17,136	65,636	30,584	30,584	35,072
Mobiliario y Equipo de Administración	30,000	4,436	34,436	25,584	25,584	8,872
Mobiliario y Equipo Educativo y Recreativo	12,500	11,700	24,200	0	0	24,200
Equipo e Instrumental Médico y de Laboratorio	0	0	0	0	0	0
Vehículos y Equipo de Transporte	0	0	0	0	0	0
Equipo de Defensa y Seguridad	0	0	0	0	0	0
Maquinaria, Otros Equipos y Herramientas	0	0	0	0	0	0
Activos Biológicos	0	0	0	0	0	0
Bienes Inmuebles	0	0	0	0	0	0
Activos Intangibles	6,000	1,000	7,000	5,000	5,000	2,000
Inversión Pública	0	0	0	0	0	0
Obra Pública en Bienes de Dominio Público	0	0	0	0	0	0
Obra Pública en Bienes Propios	0	0	0	0	0	0
Proyectos Productivos y Acciones de Fomento	0	0	0	0	0	0
Inversiones Financieras y Otras Provisiones	0	0	0	0	0	0

000050

Cuenta Pública 2016
SISTEMA MUNICIPAL DIF DE VILLA DE ARISTA
 Estado Analítico del Ejercicio del Presupuesto de Egresos
 Clasificación por Objeto del Gasto (Capítulo y Concepto)
 Del 1 de enero al 31 de diciembre de 2016

Concepto	Egresos					Subejercicio 6 = (3-4)
	Aprobado 1	Ampliaciones/ (Reducciones) 2	Modificado 3 = (1+2)	Devengado 4	Pagado 5	
Inversiones Para el Fomento de Actividades Productivas	0	0	0	0	0	0
Acciones y Participaciones de Capital	0	0	0	0	0	0
Compra de Títulos y Valores	0	0	0	0	0	0
Concesión de Préstamos	0	0	0	0	0	0
Inversiones en Fideicomisos, Mandatos y Otros Análogos	0	0	0	0	0	0
Otras Inversiones Financieras	0	0	0	0	0	0
Provisiones para Contingencias y Otras Erogaciones Especiales	0	0	0	0	0	0
Participaciones y Aportaciones	0	0	0	0	0	0
Participaciones	0	0	0	0	0	0
Aportaciones	0	0	0	0	0	0
Convenios	0	0	0	0	0	0
Deuda Pública	402,000	-342,000	60,000	0	0	60,000
Amortización de la Deuda Pública	0	0	0	0	0	0
Intereses de la Deuda Pública	0	0	0	0	0	0
Comisiones de la Deuda Pública	0	0	0	0	0	0
Gastos de la Deuda Pública	0	0	0	0	0	0
Costo por Coberturas	0	0	0	0	0	0
Apoyos Financieros	0	0	0	0	0	0
Adeudos de Ejercicios Fiscales Anteriores (Adefas)	402,000	-342,000	60,000	0	0	60,000
Total del Gasto	3,677,866	1,066,165	4,744,032	2,749,921	2,749,921	2,014,110

 C. P. MARTHA ALEJO GAMEZ
 PRESIDENTE DEL SMDIF DE VILLA DE ARISTA

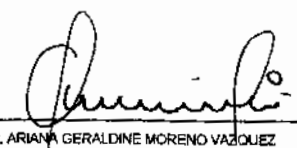

 LTF GEORGINA RODRÍGUEZ VALENCIA
 COORDINADORA SMDIF DE VILLA DE ARISTA



 C. P. ARIANA GERALDINE MORENO VAZQUEZ
 CONTADOR DEL SMDIF DE VILLA DE ARISTA

000051

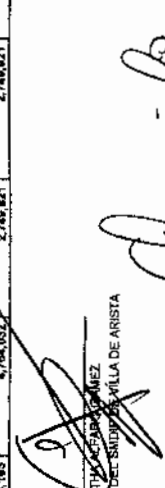
Cuenta Pública 2016
SISTEMA MUNICIPAL DE VILLA DE ARISTA
Estado Analítico del Ejercicio del Presupuesto de Egresos
Clasificación Funcional (Finalidad y Función)
Del 1 de enero al 31 de diciembre de 2016

Concepto	Egresos					Subtotal
	4. Aprobado	2. Ampliaciones (Reducciones)	3. a) 1. 2. Abonado	4. Comprometido	5. Pagado	
Gobierno	3,158,300	1,043,453	4,199,819	2,288,078	2,288,078	1,841,741
Legislación	3,158,300	1,043,453	4,199,819	2,288,078	2,288,078	1,841,741
Justicia	0	0	0	0	0	0
Coordinación de la Política de Gobierno	0	0	0	0	0	0
Relaciones Exteriores	0	0	0	0	0	0
Asumos Financieros y Habandarios	0	0	0	0	0	0
Seguridad Nacional	0	0	0	0	0	0
Asumos de Orden Público y de Seguridad Interior	0	0	0	0	0	0
Otros Gastos Generales	0	0	0	0	0	0
Desarrollo Social	119,500	384,712	504,212	333,823	333,823	170,039
Protección Ambiental	0	0	0	0	0	0
Vivienda y Servicios a la Comunidad	0	0	0	0	0	0
Scholar	0	0	0	0	0	0
Recreación, Cultura y Otras Manifestaciones Sociales	0	407,249	407,249	282,704	282,704	124,544
Educación	0	0	0	0	0	0
Protección Social	119,500	0	0	0	0	0
Otros Asuntos Sociales	0	-22,538	95,964	50,919	50,919	48,046
Desarrollo Económico	0	0	0	0	0	0
Asuntos Económicos, Comerciales y Laborales en General	0	0	0	0	0	0
Agricultura, Silvicultura, Pesca y Caza	0	0	0	0	0	0
Combustibles y Energía	0	0	0	0	0	0
Minería, Manufacturas y Construcción	0	0	0	0	0	0
Transporte	0	0	0	0	0	0
Comunicaciones	0	0	0	0	0	0
Turismo	0	0	0	0	0	0
Canales, Tecnología e Innovación	0	0	0	0	0	0
Otros Industrias y Otros Asuntos Económicos	0	0	0	0	0	0
Otros no Clasificados en Funciones Anteriores	402,000	-342,000	60,000	198,220	198,220	-99,220
Transacciones de la Deuda Pública / Costo Financiero de la Deuda	0	0	0	0	0	0
Transferencias, Participaciones y Asignaciones entre Diferentes Niveles y Ordenes de Gobierno	0	0	0	0	0	0
Saneamiento del Sistema Financiero	0	0	0	0	0	0
Adjudos de Ejercicios Fiscales Anteriores	402,000	-342,000	60,000	198,220	198,220	-99,220
Total del Gasto	3,577,800	1,064,165	4,754,032	2,749,821	2,749,821	2,014,110

 C.P. MARTHA ESPARTEMEZ
 PRESIDENTE DEL SINDICATO DE VILLA DE ARISTA

 LITF GERSONA ROSA VALENCIA
 COORDINADORA SINDIF DE VILLA DE ARISTA

 C.P. ARNOLD GERALDINE MORENO VARELA
 CONTADOR DEL SINDIF DE VILLA DE ARISTA

CERTIFICACION

EL QUE SUSCRIBE, C.RICARDO TORRES LIMON, SECRETARIO GENERAL DEL H. AYUNTAMIENTO DE VILLA DE ARISTA, SAN LUIS POTOSI, PARA LA ADMINISTRACION 2015-2018, POR MEDIO DE LA PRESENTE: -----

-----CERTIFICA-----

QUE EL PRESENTE DOCUMENTO ES COPIA FIEL TOMADO DE SU ORIGINAL, MISMO QUE INTEGRA EL PAQUETE CORRESPONDIENTE A LA CUENTA PUBLICA DEL EJERCICIO FISCAL 2016 DEL AYUNTAMIENTO DE VILLA DE ARISTA, S.L.P.Y QUE FUE APROBADA EN TODO SU CONTENIDO MEDIANTE SESION ORDINARIA DE CABILDO EL DIA 27 DE ENERO DEL 2017, CUYO NUMERO COSECUTIVO DE ACTA ES EL 34. Y SU CONTENIDO COINCIDE CON EL ORIGINAL EN FE, DE LO CUAL FIRMO Y SELLO LA PRESENTE CERTIFICACION PARA LOS USOS Y FINES LEGALES A QUE HAYA LUGAR, EN EL MUNICIPIO DE VILLA DE ARISTA SAN LUIS POTOSI, A LOS 28 DÍAS DEL MES DE ENERO DEL AÑO DOS MIL DIEZ Y SIETE

..... DOY FE.....

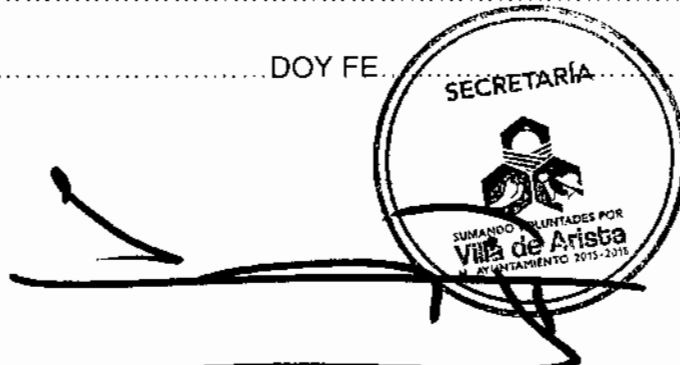

A large, bold, handwritten signature in black ink, written over a circular official stamp. The signature is slanted and appears to read 'C. Ricardo Torres Limón'.

C. RICARDO TORRES LIMON
SECRETARIO GENERAL DEL H. AYUNTAMIENTO
VILLA DE ARISTA, S.L.P.



III. ANEXOS





Moctezuma No. 8
Zona Centro, C.P. 78940
Villa de Arista, S.L.P.
Tel: 486 86 205 41



000053

DEPARTAMENTO: COORDINACIÓN

Asunto: Remisión de Expediente de Cuenta Pública 2016

OFICIO: 00003/SMDIF-COORD-ADM/2017

Villa de Arista, Son Luis Potosí, S.L.P., a 27 de Enero de 2017

H. CONGRESO DEL ESTADO DE SAN LUIS POTOSÍ, S.L.P.

PRESENTE.-

La que suscribe Georgina Rodea Valencia, Coordinadora General de Programas del Sistema Municipal del DIF, con domicilio en las oficinas que ocupa el Sistema Municipal para la Familia de Villa de Arista, S.L.P., por este medio me dirijo a usted o efectas de remitir expediente de Relación de Bienes Muebles e Inmuebles que componen el patrimonio a mi cargo.

Hago entrega la yo mencionado y lo expongo a continuación:

- Relación de Bienes Muebles
- Relación de Bienes Inmuebles

c.c. H. CONGRESO DEL ESTADO DE SAN LUIS POTOSÍ, S.L.P.
c.c. SECRETARIO GENERAL DE GOBIERNO DEL ESTADO DE SAN LUIS POTOSÍ, S.L.P.
c.c. AUDITORIA SUPERIOR DEL ESTADO DE SAN LUIS POTOSÍ, S.L.P.
c.c. H. AYUNTAMIENTO DE VILLA DE ARISTA, S.L.P.





Moctezuma No. 8
 Zona Centro, C.P. 78940
 Villa de Arista, S.L.P.
 Tel: 486 86 205 41



Remito a usted para los efectos administrativos que haya lugar lo anterior con objeto de cumplir con los requisitos solicitados para lo Entrego - Recepción de la Cuenta Pública Anudl 2016.

Se me tengo presentado en tiempo y forma el presente escrito, así como la información que acompaña.

Sin otro Particular por el momento quedo de Usted.

ATENTAMENTE:

LFT. GEORGINA RODEA VALENCIA
 COORDINADORA GENERAL DE PROGRAMAS
 DEL SMDIF DE VILLA DE ARISTA S.L.P.



- c.c. H. CONGRESO DEL ESTADO DE SAN LUIS POTOSI, S.L.P.
- c.c. SECRETARIO GENERAL DE GOBIERNO DEL ESTADO DE SAN LUIS POTOSI, S.L.P
- c.c. AUDITORIA SUPERIOR DEL ESTADO DE SAN LUIS POTOSI, S.L.P
- c.c. H. AYUNTAMIENTO DE VILLA DE ARISTA, S.L.P.





Moctezuma No. 8
Zona Centro, C.P. 78940
Villa de Arista, S.L.P.
Tel: 486 86.205 41



DEPARTAMENTO: COORDINACIÓN

Asunto: Remisión de Inventarios de Cuenta Pública 2016

OFICIO: 00002/SMDIF-COORD-ADM/2017

Villa de Arista, San Luis Potosí, S.L.P., a 27 de Enero de 2017

C.P.C. JOSÉ DE JESÚS MARTÍNEZ LOREDO
AUDITOR SUPERIOR DEL ESTADO DE SAN LUIS POTOSÍ, S.L.P.
PRESENTE.-

La que suscribe Georgina Rodea Valencia, Coordinadora General de Programas del Sistema Municipal del DIF, con domicilio en las oficinas que ocupa el Sistema Municipal para la Familia de Villa de Arista, S.L.P., por este medio me dirija a usted a efectos de remitir expediente de Relación de Bienes Muebles e Inmuebles que componen el patrimonio a mi carga.

Hago entrega la ya mencionado y la expongo a continuación:

- Relación de Bienes Muebles
- Relación de Bienes Inmuebles

c.c. H. CONGRESO DEL ESTADO DE SAN LUIS POTOSÍ, S.L.P.
c.c. SECRETARIO GENERAL DE GOBIERNO DEL ESTADO DE SAN LUIS POTOSÍ, S.L.P.
c.c. AUDITORIA SUPERIOR DEL ESTADO DE SAN LUIS POTOSÍ, S.L.P.
c.c. H. AYUNTAMIENTO DE VILLA DE ARISTA, S.L.P.





Remita a usted para los efectos administrativos que haya lugar la anterior con objeto de cumplir con los requisitos solicitados para la Entrega - Recepción de la Cuenta Público Anual 2016.

Se me tengo presentado en tiempo y forma el presente escrito, así como la información que acompaño.

Sin otro Particular por el momento quedo de Usted.

ATENTAMENTE:

LFT. GEORGINA RODEA VALENCA
COORDINADORA GENERAL DE PROGRAMAS
DEL SMDIF DE VILLA DE ARISTA S.L.P.



c.c. H. CONGRESO DEL ESTADO DE SAN LUIS POTOSI, S.L.P.
c.c. SECRETARIO GENERAL DE GOBIERNO DEL ESTADO DE SAN LUIS POTOSI, S.L.P.
c.c. AUDITORIA SUPERIOR DEL ESTADO DE SAN LUIS POTOSI, S.L.P.
c.c. H. AYUNTAMIENTO DE VILLA DE ARISTA, S.L.P.



Cuenta Pública 2016
SISTEMA MUNICIPAL DIF DE VILLA DE ARISTA
RELACION DE BIENES MUEBLES
Del 1 de enero al 31 de diciembre de 2016

CÓDIGO	DESCRIPCIÓN DEL BIEN	VALOR EN LIBROS
SMDIF015 Y 016	SILLAS COLOR CAFÉ	--
SMDIF017 AL 023	SILLAS COLOR NEGRO	--
SMDIF025	SILLA GIRATORIA NEGRA	--
SMDIF026	SILLA GIRATORIA NEGRA	--
SMDIF046	VENTILADOR	--
SMDIF063	TECLADO	--
SMDIF064	CAMARA DIGITAL	--
SMDIF065	MAQUINA ELECTRONICA	--
SMDIF066	TECLADO	--
SMDIF067	MONITOR	--
SMDIF068	CPU	--
SMDIF069	MONITOR	--
SMDIF070	MAMPARAS	--
SMDIF071	MODEM	--
SMDIF072	IMPRESORA ESCANER GRIS	--
SMDIF073	TELEFONO	--
SMDIF074	RELOG	--
SMDIF075	TELEFONO	--
SMDIF076	BOCINAS	--
SMDIF077	CPU	--
SMDIF078	MAQUINA DE ESCRIBIR	--
SMDIF079	TELEFONO	--
SMDIF080	IMPRESORA GRIS	--
SMDIF081	COPIADORA	--
SMDIF082	MAQUINA DE ESCRIBIR	--
SMDIF083	MONITOR	--
SMDIF084	TELEFONO	--
SMDIF085	TELEFONO-FAX	--
SMDIF086	SILLA GIRATORIA	--
SMDIF087	SILLA GIRATORIA	--
SMDIF088	PESA	--
SMDIF089	BASCULA2	--
SMDIF092	IMPRESORA	--
SMDIF093	IMPRESORA-SCANER	--
SMDIF094	MONITOR	--
SMDIF098	REFRIGERADOR	--
SMDIF100	PARRILLA AZUL	--
SMDIF120	PARRILLA GRIS CROMADA	--
SMDIF051/2015-2018	MONITOR LG	--
SMDIF133/2015-2018	TECLADO COMPAQ	--
SMDIF050/2015-2018	MONITOR VIEWSONIC	--

SMDIF054/2015-2018	TECLADO	--
SMDIF/2015-2018	COMPUTADORA SAMSUNG COMPLETA INCLUYE TECLADO, MOUSE, CPU, MONITOR Y REGULADOR	--
SMDIF/2015-2019	INTEL COMPUTADORA TODO INCLUIDO MONITOR, TECLADO, MOUSE, CPU.	--
SMDIF001 AL 0014	SILLAS COLOR CAFÉ	--
SMDIF024	SILLA GIRATORIA NEGRA	--
SMDIF027	SILLON GIRATORIO CAFÉ	--
SMDIF028	ESCRITORIO FORMAL L	--
SMDIF029	ESCRITORIO CON 3 CAJONES	--
SMDIF030	ESCRITORIO 2 CAJONES	--
SMDIF031	ESCRITORIO J 2 CAJONES	--
SMDIF032	ESCRITORIO R 2 CAJONES	--
SMDIF033	ARCHIVERO CHICO 3 CAJONES	--
SMDIF034	ARCHIVERO DE MADERA GRANDE	--
SMDIF035	ARCHIVERO J ALUMINIO 2 CAJONES	--
SMDIF036	ARCHIVERO ALUNIO DE 4 CAJONES	--
SMDIF037	ARCHIVERO DE MADERA 4 PUERTAS	--
SMDIF038	MESA DE COLOR CAFÉ	--
SMDIF039	MESA DE ALUMINIO	--
SMDIF040	MESA I GRANDE COLOR CAFÉ	--
SMDIF041	MESA DE FIERRO BLANCA	--
SMDIF042	MESA DE COMPUTO	--
SMDIF043	MESA DE COMPUTO	--
SMDIF044	MESA DE COMPUTO C	--
SMDIF045	MESA DE COMPUTO L	--
SMDIF047	VENTILADOR	--
SMDIF048	DIABLITO	--
SMDIF090	TALLIMETRO Y PESA	--
SMDIF091	TARIMAS	--
SMDIF095	TANQUE DE OXIGENO	--
SMDIF096	TECLADO	--
SMDIF097	MAUSE	--
SMDIF099	ESTUFA	--
SMDIF101 AL 119	SILLAS ROJAS	--
SMDIF121 AL 123	BOTES DE BASURA METALICOS	--
SMDIF124 AL 129	BOTES DE BASURA DE PLASTICO	--
SMDIF130	PERIODICO MURAL	--
UBR		
UBR/166-196	30 SILLAS DE MADERA ROJAS	--
UBR/197	EXTIGUIDOR COLOR ROJO	--
UBR/198	RECOLECTOR BASURA BEIGE	--

000059

UBR/199,200 Y 201	3 MESAS DE TIJERA PTAS TUBULARES	--
UBR/202	PIZARRON UNICEL MARCO D MADERA	--
UBR/203	SILLON DE HULE ESPUMA COLOR ZUL	--
UBR/204	CESTO DE BASURA CON TAPA AZUL	--
UBR/205-213	SILLA DE PLASTICO MONDOLOC BLANCA (UNA ROJA) 9	--
UBR/214	ALCANCIA DE MADERA CAFE	--
UBR/215-216	2 MESAS SEMICIRCULAR DE MADERA AMARILLA	--
UBR/217-221	5 VENTILADORES AZUL CON BLANCO	--
UBR/222	RAMPA DE HULE ESPUMA SIN FORRO GRIS	--
UBR/223	11 COJINES REDONDOS Y CUADRADOS	--
UBR/224-228	JUEGO DE 5 AZADONES	--
UBR/229	1 RASTRILLO	--
UBR/230	LIBRERO DE MADERA CHICO AZUL	--
UBR/231	BICICETA ROJA/MORADA 24	--
UBR/232	PIZARRON 90X60 CM	--
UBR/233	VASOS DE CRISTAL	--
UBR/234	LIBRERO DE MADERA CON ENTREPAÑOS METALICO	--
UBR/235	BANCO DE MADERA ROJO	--
UBR/236	BANCO DE MADERA ROJO	--
UBR/237	IMPRESORA HP 640 C	--
UBR/238	2 COLCHONES DONADOS	--
UBR/239	4 BAÑOS ENTRENADORES	--
UBR/240	5 PAQUETES DE CORRELACIONES NUMERICAS	--
UBR/241	5 PANDEROS GRANDES	--
UBR/242	1 TAMBOR	--
UBR/243	CUBETA CON FIGURAS	--
UBR/244	8 MARACAS	--
UBR/245	3 GUITARRAS CHICAS	--
UBR/246	8 PANDEROS 13 SONAJAS	--
UBR/248	2 BASTONES DE 4 PTO. ALUMINIO	--
UBR/249	PAR MULETAS AXILARES COLOR GRIS	--
UBR/254	SILLA DE RUEDAS PARA P/BAÑO	--
UBR/255	2 BASES DE MADERA COLCHONES	\$5.800
VEHICULOS		
SMDIF001	CHEVROLET COLOR BLANCO	--
SMDIF002	CHEVROLET LUB COLOR BLANCO	--
SMDIF003	CHEVROLET VAN EXPRESS	--
SMDIF004	FORD E_350 CAMIONCITO	--
SMDIF005	VOLKWAGEN COLOR BLANCO	--

000060

EQUIPO DE COMPUTO		
SMDIF049	MONITOR AOC	--
SMDIF050	MONITOR VIEWSONIC	--
SMDIF051	CPU LG	--
SMDIF052	CPU COMPAQ	--
SMDIF053	TECLADO ACTEK	--
SMDIF054	TECLADO S/N	--
SMDIF055	IMPRESORA SAMSUNG	--
SMDIF056	IMPRESORA HP	--
SMDIF057	REGULADOR	--
SMDIF058	REGULADOR	--
SMDIF059	ENMICADORA	--
SMDIF060	MOUSE	--
SMDIF061	TECLADO PERFECTSHOES	--
SMDIF062	REGULADOR	--
SMDIF063	SILLA EJECUTIVA	\$1,298
SMDIF064	MULTIFUNCIONAL EPSON L575	\$5,395.00
SMDIF065	2 EXTINTORES	\$1,276
SMDIF066	COMPUTADORA LENOVO BLANCA	\$6,195.00
SMDIF068	TECLADO COMPAQ	--
SMDIF069	MONITOR INTEL	--

 C.P. MARTHA ALFARO GAMEZ
 PRESIDENTE DEL SMDIF DE VILLA
 DE ARISTA

 LTF. GEORGINA RODEA VALENCIA
 COORDINADORA GENERAL DEL
 SMDIF DE VILLA DE ARISTA

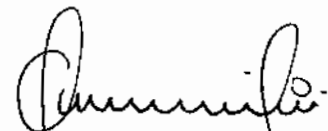
 C.P. ARIANA GERALDINE MORENO
 VÁZQUEZ
 CONTADOR DEL SMDIF DE VILLA DE
 ARISTA

**Relación de esquemas bursátiles y de coberturas financieras
Cuenta Pública 2016**

000062

(Artículo 46, último párrafo LGCG)

NO APLICA



C.P. Martha Alfaro Gámez

Presidente del DIF Municipal de Villa de Arista

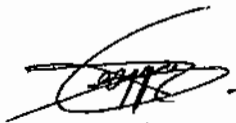

Georgetta Rodea Valencia

C.P. Martha Alfaro Gámez

Coordinadora del DIF Municipal de Villa de Arista

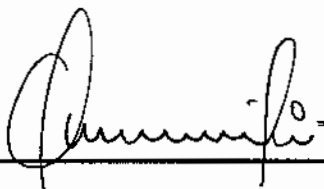

C.P. Ariana Geraldine Moreno Vázquez

Contador del DIF Municipal de Villa de Arista

SISTEMA MUNICIPAL DIF DE VILLA DE ARISTA, S.L.P
 Formato del ejercicio y destino de gasto federalizado y reintegros
 Al periodo anual 2016

Programa o Fondo	Destino de los Recursos	Ejercicio		Reintegro
		DEVENGADO	PAGADO	

**El Presente Formato No fue utilizado
 en razón de que la información referida
 no es aplicable**



LTF. GEORGINA RODEA VALENCIA
 COORDINADORA SMDIF DE VILLA DE ARISTA



C.P. MARTHA ALVARO GAMEZ
 PRESIDENTE DEL SMDIF DE VILLA DE ARISTA

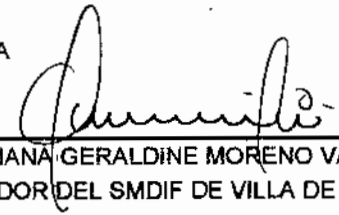

C.P. ARIANA GERALDINE MORENO VAZQUEZ
 CONTADOR DEL SMDIF DE VILLA DE ARISTA

000043

SISTEMA MUNICIPAL DIF DE VILLA DE ARISTA, S.L.P

Relación de cuentas bancarias productivas específicas
Periodo Anual del 2016

Fondo, Programa o Convenio	Datos de la Cuenta Bancaria	
	Institución Bancaria	Número de Cuenta
	BANCO MERCANTIL DEL NORTE S.A DE C.V.	412050693
	BANCO MERCANTIL DEL NORTE S.A DE C.V.	434995451

C.P. MARTHA ALEXRO GAMEZ
PRESIDENTE DEL SMDIF DE VILLA DE ARISTA

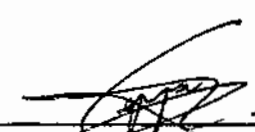
LTF. GEORGINA RODEA VALENCIA

COORDINADORA SMDIF DE VILLA DE ARISTA

C.P. ARIANA GERALDINE MORENO VAZQUEZ

CONTADOR DEL SMDIF DE VILLA DE ARISTA

000004

SISTEMA MUNICIPAL DIF DE VILLA DE ARISTA, S.L.P Conciliación entre los Ingresos Presupuestarios y Contables Correspondiente del 1 Enero 2016 al 31 de diciembre 2016		
1. Ingresos Presupuestarios		2,730,412.32
2. Más Ingresos contables no presupuestarios		0.00
Incremento por variación de inventarios		
Disminución del exceso de estimaciones por pérdida o deterioro u obsolescencia		
Disminución del exceso de provisiones		
Otros ingresos y beneficios varios		
Otros ingresos contables no presupuestarios		
3. Menos Ingresos presupuestarios no contables		0.00
Productos de capital		
Aprovechamientos capital		
Ingresos derivados de financiamientos		
Otros Ingresos presupuestarios no contables		
4. Ingresos Contables (4 = 1 + 2 - 3)		2,730,412.32

SISTEMA MUNICIPAL DIF DE VILLA DE ARISTA, S.L.P Conciliación entre los Ingresos Presupuestarios y Contables Correspondiente del 1 Enero 2016 al 31 de diciembre 2016		
1. Total de egresos (presupuestarios)		\$2,749,921.25
2. Menos egresos presupuestarios no contables		\$ 30,564.00
Mobiliario y equipo de administración	\$ 25,564.00	
Mobiliario y equipo educacional y recreativo		
Equipo e instrumental médico y de laboratorio		
Vehículos y equipo de transporte		
Equipo de defensa y seguridad		
Maquinaria, otros equipos y herramientas		
Activos biológicos		
Bienes inmuebles		
Activos intangibles	\$5,000.00	
Obra pública en bienes propios		
Acciones y participaciones de capital		
Compra de títulos y valores		
Inversiones en fideicomisos, mandatos y otros análogos		
Provisiones para contingencias y otras erogaciones especiales		
Amortización de la deuda pública		
Adeudos de ejercicios fiscales anteriores (ADEFAS)		
Otros Egresos Presupuestales No Contables		
3. Más gastos contables no presupuestales		0.00
Estimaciones, depreciaciones, deterioros, obsolescencia y amortizaciones	0.00	
Provisiones	0.00	
Disminución de inventarios	0.00	
Aumento por insuficiencia de estimaciones por pérdida o deterioro u obsolescencia	0.00	
Aumento por Insuficiencia de provisiones	0.00	
Otros Gastos	0.00	
Otros Gastos Contables No Presupuestales	0.00	
4. Total de Gasto Contable (4 = 1 - 2 + 3)		\$2,719,357.25

SCM3340

SISTEMA MUNICIPAL DIF DE VILLA DE ARISTA
Conciliación entre los Ingresos Presupuestarios y Contables
Correspondientes del 1º/Ene al 31/dic/2016
(Cifras en pesos y centavos)

1. Ingresos Presupuestarios		2,730,412.32
2. Más ingresos contables no presupuestarios		0.00
Incremento por variación de inventarios	0.00	
Disminución del exceso de estimaciones por pérdida o deterioro u obsolescencia	0.00	
Disminución del exceso de provisiones	0.00	
Otros ingresos y beneficios varios	0.00	
Otros ingresos contables no presupuestarios	0.00	
3. Menos Ingresos presupuestarios no contables		0.00
Productos de capital	0.00	
Aprovechamientos capital	0.00	
Ingresos derivados de financiamientos	0.00	
Otros ingresos presupuestarios no contables	0.00	
4. Ingresos Contables (4 = 1 + 2 - 3)		2,730,412.32

SCM3350

SISTEMA MUNICIPAL DIF DE VILLA DE ARISTA		
Conciliación entre los Egresos Presupuestarios y los Gastos Contables		
Correspondientes del 1°/Ene al 31/dic/2016		
(Cifras en pesos y centavos)		
1. Total de egresos (presupuestarios)		2,749,921.25
2. Menos egresos presupuestarios no contables		30,564.00
Mobiliario y equipo de administración	25,564.00	
Mobiliario y equipo educacional y recreativo	0.00	
Equipo e instrumental médico y de laboratorio	0.00	
Vehículos y equipo de transporte	0.00	
Equipo de defensa y seguridad	0.00	
Maquinaria, otros equipos y herramientas	0.00	
Activos biológicos	0.00	
Bienes Inmuebles	0.00	
Activos Intangibles	5,000.00	
Obra pública en bienes propios	0.00	
Acciones y participaciones de capital	0.00	
Compra de títulos y valores	0.00	
Inversiones en fideicomisos, mandatos y otros análogos	0.00	
Provisiones para contingencias y otras erogaciones especiales	0.00	
Amortización de la deuda pública	0.00	
Adeudos de ejercicios fiscales anteriores (ADEFAS)	0.00	
Otros Egresos Presupuestales No Contables	0.00	
3. Más gastos contables no presupuestales		0.00
Estimaciones, depreciaciones, deterioros, obsolescencia y amortizaciones	0.00	
Provisiones	0.00	
Disminución de Inventarios	0.00	
Aumento por Insuficiencia de estimaciones por pérdida o deterioro u obsolescencia	0.00	
Aumento por insuficiencia de provisiones	0.00	
Otros Gastos	0.00	
Otros Gastos Contables No Presupuestales	0.00	
4. Total de Gasto Contable (4 = 1 - 2 + 3)		2,719,357.25

SI E A I C H D I F V I L I E A A
ESTADO DE SAN LUIS POTOSÍ
1- Balanza de Comprobación del 2/ene al 31/dic/2016

Nat.	Cuenta	Nombre de la cuenta	SALDO ANTERIOR		MOVIMIENTOS		SALDO ACTUAL	
			DEUDOR	ACREEDOR	DEUDOR	ACREEDOR	DEUDOR	ACREEDOR
D	1111	EFFECTIVO	2,000.00	0.00	5,000.00	2,000.00	5,000.00	0.00
D	1112	BANCOS/TESORERÍA	934.16	0.00	2,746,230.08	2,704,373.49	42,790.75	0.00
D	1122	CUENTAS POR COBRAR A CORTO PLAZO	0.00	0.00	2,541,311.32	2,541,311.32	0.00	0.00
D	1124	INGRESOS POR RECUPERAR A CORTO PLAZO	0.00	0.00	189,101.00	189,101.00	0.00	0.00
D	1129	OTROS DERECHOS A RECIBIR EFECTIVO O EQ	35,161.40	0.00	34,668.12	15,773.00	54,056.52	0.00
D	1241	MOBILIARIO Y EQUIPO DE ADMINISTRACIÓN	36,474.04	0.00	25,564.00	0.00	62,038.04	0.00
D	1251	SOFTWARE	15,000.00	0.00	5,000.00	0.00	20,000.00	0.00
A	2111	SERVICIOS PERSONALES POR PAGAR A CORTO PLAZO	0.00	209,476.41	2,241,820.62	2,032,344.21	0.00	0.00
A	2112	PROVEEDORES POR PAGAR A CORTO PLAZO	0.00	3,757.69	560,274.72	579,510.02	0.00	22,992.99
A	2115	TRANSFERENCIAS OTORGADAS POR PAGAR A CORTO PLAZO	0.00	1,498.10	163,025.17	161,527.07	0.00	0.00
A	2117	RETENCIONES Y CONTRIBUCIONES POR PAGAR A CORTO PLAZO	0.00	498,725.28	96,867.00	178,455.89	0.00	580,314.17
A	3210	RESULTADOS DEL EJERCICIO (AHORRO/DESAHORRO)	0.00	0.00	2,000.00	0.00	0.00	-2,000.00
A	3220	RESULTADOS DE EJERCICIOS ANTERIORES	0.00	-623,887.88	0.04	195,500.70	0.00	-428,387.22
A	3252	CAMBIOS POR ERRORES CONTABLES	0.00	0.00	89.70	0.00	0.00	-89.70
A	4164	REINTEGROS	0.00	0.00	0.00	70,852.00	0.00	70,852.00
A	4169	OTROS APROVECHAMIENTOS	0.00	0.00	0.00	118,249.00	0.00	118,249.00
A	4223	SUBSIDIOS Y SUBVENCIONES	0.00	0.00	0.00	2,541,311.32	0.00	2,541,311.32
D	5111	REMUNERACIONES AL PERSONAL DE CARÁCTER GENERAL	0.00	0.00	1,664,650.11	0.00	1,664,650.11	0.00
D	5112	REMUNERACIONES AL PERSONAL DE CARÁCTER ESPECIAL	0.00	0.00	16,561.88	0.00	16,561.88	0.00
D	5113	REMUNERACIONES ADICIONALES Y ESPECIALES	0.00	0.00	236,882.70	0.00	236,882.70	0.00
D	5115	OTRAS PRESTACIONES SOCIALES Y ECONÓMICAS	0.00	0.00	190,505.93	0.00	190,505.93	0.00
D	5121	MATERIALES DE ADMINISTRACIÓN, EMISIÓN DE TÍTULOS	0.00	0.00	36,934.23	0.00	36,934.23	0.00
D	5122	ALIMENTOS Y UTENSILIOS	0.00	0.00	2,986.40	0.00	2,986.40	0.00
D	5124	MATERIALES Y ARTÍCULOS DE CONSTRUCCIÓN	0.00	0.00	59,468.02	0.00	59,468.02	0.00
D	5125	PRODUCTOS QUÍMICOS, FARMACÉUTICOS Y FARMACIAS	0.00	0.00	4,015.00	0.00	4,015.00	0.00
D	5126	COMBUSTIBLES, LUBRICANTES Y ADITIVOS	0.00	0.00	179,541.18	0.00	179,541.18	0.00
D	5127	VESTUARIO, BLANCOS, PRENDAS DE PROTECCIÓN	0.00	0.00	11,788.22	0.00	11,788.22	0.00
D	5129	HERRAMIENTAS, REFACCIONES Y ACCESORIOS	0.00	0.00	10,582.11	0.00	10,582.11	0.00
D	5131	SERVICIOS BÁSICOS	0.00	0.00	16,095.00	0.00	16,095.00	0.00
D	5132	SERVICIOS DE ARRENDAMIENTO	0.00	0.00	1,142.40	0.00	1,142.40	0.00
D	5134	SERVICIOS FINANCIEROS, BANCARIOS Y COMERCIALES	0.00	0.00	6,709.31	0.00	6,709.31	0.00
D	5135	SERVICIOS DE INSTALACIÓN, REPARACIÓN, MANTENIMIENTO	0.00	0.00	32,591.88	0.00	32,591.88	0.00
D	5136	SERVICIOS DE COMUNICACIÓN SOCIAL Y PUBLICIDAD	0.00	0.00	32,062.92	0.00	32,062.92	0.00
D	5137	SERVICIOS DE TRASLADO Y VIÁTICOS	0.00	0.00	191.00	0.00	191.00	0.00
D	5138	SERVICIOS OFICIALES	0.00	0.00	12,492.49	0.00	12,492.49	0.00
D	5139	OTROS SERVICIOS GENERALES	0.00	0.00	41,221.00	0.00	41,221.00	0.00
D	5241	AYUDAS SOCIALES A PERSONAS	0.00	0.00	162,935.47	0.00	162,935.47	0.00
D	8110	LEY DE INGRESOS ESTIMADA	3,677,866.41	0.00	0.00	0.00	3,677,866.41	0.00
A	8120	LEY DE INGRESOS POR EJECUTAR	0.00	3,677,866.41	2,730,412.32	189,101.00	0.00	1,136,555.09
D	8130	MODIFICACIONES A LA LEY DE INGRESOS ESTIMADA	0.00	0.00	189,101.00	0.00	189,101.00	0.00
A	8140	LEY DE INGRESOS DEVENGADA	0.00	0.00	2,730,412.32	2,730,412.32	0.00	0.00
A	8150	LEY DE INGRESOS RECAUDADA	0.00	0.00	0.00	2,730,412.32	0.00	2,730,412.32
A	8210	PRESUPUESTO DE EGRESOS APROBADO	0.00	3,677,866.41	0.00	0.00	0.00	3,677,866.41
D	8220	PRESUPUESTO DE EGRESOS POR EJERCER	3,677,866.41	0.00	1,086,165.16	2,749,921.25	2,014,110.32	0.00
A	8230	MODIFICACIONES AL PRESUPUESTO DE EGRESOS	0.00	0.00	385,744.67	1,471,909.83	0.00	1,086,165.16
D	8240	PRESUPUESTO DE EGRESOS COMPROMETIDO	0.00	0.00	2,749,921.25	2,749,921.25	0.00	0.00
D	8250	PRESUPUESTO DE EGRESOS DEVENGADO	0.00	0.00	2,749,921.25	2,749,921.25	0.00	0.00
D	8260	PRESUPUESTO DE EGRESOS EJERCIDO	0.00	0.00	2,749,921.25	2,749,921.25	0.00	0.00
D	8270	PRESUPUESTO DE EGRESOS PAGADO	0.00	0.00	2,749,921.25	0.00	2,749,921.25	0.00

1- Balanza de Comprobación del 2/ene al 31/dic/2016

Nat. Cuenta	Nombre de la cuenta	SALDO ANTERIOR		MOVIMIENTOS		SALDO ACTUAL	
		DEUDOR	ACREEDOR	DEUDOR	ACREEDOR	DEUDOR	ACREEDOR
	Sumas =>	7,445,302.42	7,445,302.42	29,451,829.49	29,451,829.49	11,534,241.54	11,534,241.54

C.P. MARTHA ALBERTO GAMEZ
PRESIDENTA DEL SMDIF

C.P. GERALDINE MORENO VAZQUEZ
ADMINISTRADORA Y CONTADORA DEL SMDIF

LTF. GEORGINA RODEA VALENCIA
COORDINADORA DEL SMDIF

LIC. CARLA BERENICE CASTILLO RUEDA
CONTRALOR DEL SMDIF

000069

Gasto por Categoría Programática
1o de Enero AL 31-dic-2016

(Cifras en pesos y centavos)

Egresos

<u>Concepto</u>		Aprobado 1	Aplicación/ Reduc 2	Modificado 3=(1+2)	Devengado 4	Pagado 5	SubEjercicio 6=(3-4)	
Subsidios: Sector Social y Privado o Entidades Federativas y Municipios			0.00	0.00	0.00	0.00	0.00	0.00
S	Sujetos a Reglas de Operación		0.00	0.00	0.00	0.00	0.00	0.00
U	Otros Subsidios		0.00	0.00	0.00	0.00	0.00	0.00
Desempeño de las Funciones			3,156,366.41	1,043,452.82	4,199,819.23	2,258,078.39	2,258,078.39	1,941,740.84
E	Prestación de Servicios Públicos		3,156,366.41	1,043,452.82	4,199,819.23	2,258,078.39	2,258,078.39	1,941,740.84
B	Provisión de Bienes Públicos		0.00	0.00	0.00	0.00	0.00	0.00
P	Planeación, seguimiento y evaluación de políticas públicas		0.00	0.00	0.00	0.00	0.00	0.00
P	Promoción y fomento		0.00	0.00	0.00	0.00	0.00	0.00
G	Regulación y supervisión		0.00	0.00	0.00	0.00	0.00	0.00
A	Funciones de las Fuerzas Armadas (Únicamente Gobierno Federal)		0.00	0.00	0.00	0.00	0.00	0.00
R	Específicos		0.00	0.00	0.00	0.00	0.00	0.00
K	Proyectos de Inversión		0.00	0.00	0.00	0.00	0.00	0.00
Administrativas y de Apoyo			0.00	0.00	0.00	0.00	0.00	0.00
M	Apoyo al proceso presupuestario y para mejorar la eficiencia institucional		0.00	0.00	0.00	0.00	0.00	0.00
O	Apoyo a la función pública y al mejoramiento de la gestión		0.00	0.00	0.00	0.00	0.00	0.00
W	Operaciones ajenas		0.00	0.00	0.00	0.00	0.00	0.00
Compromisos			0.00	0.00	0.00	0.00	0.00	0.00
L	Obligaciones de cumplimiento de resolución jurisdiccional		0.00	0.00	0.00	0.00	0.00	0.00
N	Desastres Naturales		0.00	0.00	0.00	0.00	0.00	0.00
Obligaciones			0.00	0.00	0.00	0.00	0.00	0.00
J	Pensiones y jubilaciones		0.00	0.00	0.00	0.00	0.00	0.00
T	Aportaciones a la seguridad social		0.00	0.00	0.00	0.00	0.00	0.00
Y	Aportaciones a fondos de estabilización		0.00	0.00	0.00	0.00	0.00	0.00
Z	Aportaciones a fondos de inversión y reestructura de pensiones		0.00	0.00	0.00	0.00	0.00	0.00
Programas de Gasto Federalizado			0.00	0.00	0.00	0.00	0.00	0.00
I	Gasto Federalizado		0.00	0.00	0.00	0.00	0.00	0.00
Participaciones a Entidades Federativas y Municipios			0.00	0.00	0.00	0.00	0.00	0.00
C	Participaciones a entidades federativas y municipios		0.00	0.00	0.00	0.00	0.00	0.00
Costo Financiero, Deuda o Apoyos a Deudores y Ahorradores de la Banca			0.00	0.00	0.00	0.00	0.00	0.00
D	Costo financiero, deuda o apoyos a deudores y ahorradores de la banca		0.00	0.00	0.00	0.00	0.00	0.00
ADEUDOS DE EJERCICIOS FISCALES ANTERIORES			402,000.00	-342,000.00	60,000.00	158,220.00	158,220.00	-98,220.00
H	Adeudos de ejercicios fiscales anteriores		402,000.00	-342,000.00	60,000.00	158,220.00	158,220.00	-98,220.00
			3,558,366.41	701,452.82	4,259,819.23	2,416,298.39	2,416,298.39	1,843,520.84

C.P. MARTHA ALFARO GAMEZ
PRESIDENTA DEL SMDIF

LIT. GEORGINA RODRIGUEZ VALENCIA
COORDINADORA DEL SMDIF

C.P. GERALDINE MORENO VAZQUEZ
ADMINISTRADORA Y CONTADORA DEL SMDIF

LIC. CARLA BERENICE CASTILLO RUEDA
CONTRALOR DEL SMDIF

000069

Concepto	Egresos						SubEjercicio
	Aprobado	Ampliación/ Reducción	Modificado	Devengado	Pagado		
	1	2	3=(1+2)	4	5	6=(3-4)	
Subsidios: Sector Social y Privado o Entidades Federativas y Municipios	0.00	0.00	0.00	0.00	0.00	0.00	0.00
S Sujetos a Reglas de Operación	0.00	0.00	0.00	0.00	0.00	0.00	0.00
U Otros Subsidios	0.00	0.00	0.00	0.00	0.00	0.00	0.00
Desempeño de las Funciones	3,156,366.41	1,043,452.82	4,199,819.23	2,258,078.39	2,258,078.39	1,941,740.84	1,941,740.84
E Prestación de Servicios Públicos	3,156,366.41	1,043,452.82	4,199,819.23	2,258,078.39	2,258,078.39	1,941,740.84	1,941,740.84
B Provisión de Bienes Públicos	0.00	0.00	0.00	0.00	0.00	0.00	0.00
P Planeación, seguimiento y evaluación de políticas públicas	0.00	0.00	0.00	0.00	0.00	0.00	0.00
F Promoción y fomento	0.00	0.00	0.00	0.00	0.00	0.00	0.00
G Regulación y supervisión	0.00	0.00	0.00	0.00	0.00	0.00	0.00
A Funciones de las Fuerzas Armadas (Únicamente Gobierno Federal)	0.00	0.00	0.00	0.00	0.00	0.00	0.00
R Específicos	0.00	0.00	0.00	0.00	0.00	0.00	0.00
K Proyectos de Inversión	0.00	0.00	0.00	0.00	0.00	0.00	0.00
Administrativas y de Apoyo	0.00	0.00	0.00	0.00	0.00	0.00	0.00
M Apoyo al proceso presupuestario y para mejorar la eficiencia institucional	0.00	0.00	0.00	0.00	0.00	0.00	0.00
O Apoyo a la función pública y al mejoramiento de la gestión	0.00	0.00	0.00	0.00	0.00	0.00	0.00
W Operaciones ajenas	0.00	0.00	0.00	0.00	0.00	0.00	0.00
Compromisos	0.00	0.00	0.00	0.00	0.00	0.00	0.00
L Obligaciones de cumplimiento de resolución jurisdiccional	0.00	0.00	0.00	0.00	0.00	0.00	0.00
N Desastres Naturales	0.00	0.00	0.00	0.00	0.00	0.00	0.00
Obligaciones	0.00	0.00	0.00	0.00	0.00	0.00	0.00
J Pensiones y jubilaciones	0.00	0.00	0.00	0.00	0.00	0.00	0.00
T Aportaciones a la seguridad social	0.00	0.00	0.00	0.00	0.00	0.00	0.00
Y Aportaciones a fondos de estabilización	0.00	0.00	0.00	0.00	0.00	0.00	0.00
Z Aportaciones a fondos de inversión y reestructura de pensiones	0.00	0.00	0.00	0.00	0.00	0.00	0.00
Programas de Gasto Federalizado	0.00	0.00	0.00	0.00	0.00	0.00	0.00
I Gasto Federalizado	0.00	0.00	0.00	0.00	0.00	0.00	0.00
Participaciones a Entidades Federativas y Municipios	0.00	0.00	0.00	0.00	0.00	0.00	0.00
C Participaciones a entidades federativas y municipios	0.00	0.00	0.00	0.00	0.00	0.00	0.00
Costo Financiero, Deuda o Apoyos a Deudores y Ahorradores de la Banca	0.00	0.00	0.00	0.00	0.00	0.00	0.00
D Costo financiero, deuda o apoyos a deudores y ahorradores de la banca	0.00	0.00	0.00	0.00	0.00	0.00	0.00
ADEUDOS DE EJERCICIOS FISCALES ANTERIORES	402,000.00	-342,000.00	60,000.00	158,220.00	158,220.00	-98,220.00	-98,220.00
H Adeudos de ejercicios fiscales anteriores	402,000.00	-342,000.00	60,000.00	158,220.00	158,220.00	-98,220.00	-98,220.00
TOTAL DEL GASTO	3,558,366.41	701,452.82	4,259,819.23	2,416,298.39	2,416,298.39	1,843,520.84	1,843,520.84

C.P. MARTHA ALFARO GAMEZ
PRESIDENTA DEL SMDIF

C.P. GERALDINE MORENO VAZQUEZ
ADMINISTRADORA Y CONTADORA DEL SMDIF

000076

Estado del Ejercicio del Presupuesto de Egresos por Unidad Responsable, Programa, Actividad y Distribución Geográfica
SIN RAMO O DEPENDENCIA AL 31/ene/2016

(Cifras en pesos y centavos)

Ejercicio del Presupuesto		Presupuesto	Ampliaciones/ Reducciones	Presupuesto	Presupuesto	Presupuesto	Comprometido	Presupuesto	Cuentas			
Unidad Responsable, Programa, Actividad y Distribución Geográfica		de Egresos		Vigente	Comprometido	Disponible para	No	Sin	Ejercido	Pagado	por Pagar	
Nombre		Aprobado	(Reducciones)	3	4	5=(3-4)	Devengado	Devengado	Devengado	9	10	11=(6-10)
		1	2	3	4	5=(3-4)	6	7=(4-6)	8=(3-6)	9	10	11=(6-10)
01	SISTEMA MUNICIPAL DIF	3,677,866.41	1,085,165.6	4,764,031.57	2,749,921.25	2,014,110.32	2,749,921.25	0.00	2,014,110.32	2,749,921.25	2,749,921.25	0.00
A100	ADMINISTRACION	3,156,366.41	1,043,452.82	4,199,819.23	2,258,078.39	1,941,740.84	2,258,078.39	0.00	1,941,740.84	2,258,078.39	2,258,078.39	0.00
A101	ADMINISTRACION	3,156,366.41	1,043,452.82	4,199,819.23	2,258,078.39	1,941,740.84	2,258,078.39	0.00	1,941,740.84	2,258,078.39	2,258,078.39	0.00
0001	CABECERA MUNICIPAL	3,156,366.41	1,043,452.82	4,199,819.23	2,258,078.39	1,941,740.84	2,258,078.39	0.00	1,941,740.84	2,258,078.39	2,258,078.39	0.00
113	SUELDOS BASE AL PERSONAL PERMANENTE	1,257,007.00	272,356.89	2,229,363.89	1,664,650.11	564,713.78	1,664,650.11	0.00	564,713.78	1,664,650.11	1,664,650.11	0.00
121	HONORARIOS POR SERVICIOS PERSONALES IN	114,000.00	-90,000.00	24,000.00	0.00	24,000.00	0.00	0.00	24,000.00	0.00	0.00	0.00
132	SUELDOS BASE AL PERSONAL EVENTUAL	0.00	16,561.88	16,561.88	16,561.88	0.00	16,561.88	0.00	0.00	16,561.88	16,561.88	0.00
132	PRIMAS DE VACACIONES, DOMINICAL Y GRATIF	444,459.41	260,159.51	704,618.92	232,382.70	472,236.22	232,382.70	0.00	472,236.22	232,382.70	232,382.70	0.00
134	COMPENSACIONES	0.00	15,500.00	15,500.00	4,500.00	11,000.00	4,500.00	0.00	11,000.00	4,500.00	4,500.00	0.00
152	INDEMNIZACIONES	0.00	405,714.07	405,714.07	30,285.93	375,428.14	30,285.93	0.00	375,428.14	30,285.93	30,285.93	0.00
155	APOYOS A LA CAPACITACION DE SERVIDORES	0.00	2,000.00	2,000.00	2,000.00	0.00	2,000.00	0.00	0.00	2,000.00	2,000.00	0.00
211	MATERIALES, ÚTILES Y EQUIPOS MENORES D	20,000.00	2,032.18	22,032.18	17,967.82	4,064.36	17,967.82	0.00	4,064.36	17,967.82	17,967.82	0.00
212	MATERIALES Y ÚTILES DE IMPRESIÓN Y REPRO	2,000.00	10,157.39	12,157.39	7,842.01	4,315.38	7,842.01	0.00	4,315.38	7,842.01	7,842.01	0.00
214	MATERIALES ÚTILES Y EQUIPOS MENORES DE	0.00	13,291.30	13,291.30	6,709.00	6,582.00	6,709.00	0.00	6,582.00	6,709.00	6,709.00	0.00
216	MATERIAL DE LIMPIEZA	12,000.00	7,584.50	19,584.50	4,415.40	15,169.20	4,415.40	0.00	15,169.20	4,415.40	4,415.40	0.00
221	PRODUCTOS ALIMENTICIOS PARA PERSONAS	15,000.00	4,652.44	19,652.44	2,986.40	16,666.04	2,986.40	0.00	16,666.04	2,986.40	2,986.40	0.00
242	CEMENTO Y PRODUCTOS DE CONCRETO	25,000.00	-25,000.00	0.00	0.00	0.00	0.00	0.00	0.00	0.00	0.00	0.00
243	CAL, YESO Y PRODUCTOS DE YESO	15,000.00	-12,469.00	2,531.00	1,469.00	1,062.00	1,469.00	0.00	1,062.00	1,469.00	1,469.00	0.00
246	MATERIAL ELÉCTRICO Y ELECTRÓNICO	400.00	130.00	530.00	270.00	260.00	270.00	0.00	0.00	270.00	270.00	0.00
248	MATERIALES COMPLEMENTARIOS	10,000.00	47,729.02	57,729.02	57,729.02	0.00	57,729.02	0.00	0.00	57,729.02	57,729.02	0.00
261	COMBUSTIBLES, LUBRICANTES Y ADITIVOS	300,000.00	-229,486.83	70,513.17	14,028.79	56,484.38	14,028.79	0.00	56,484.38	14,028.79	14,028.79	0.00
271	VESTUARIO Y UNIFORMES	6,000.00	10,292.94	16,292.94	11,788.22	4,504.72	11,788.22	0.00	4,504.72	11,788.22	11,788.22	0.00
292	REFACCIONES Y ACCESORIOS MENORES DE ED	5,000.00	2,516.54	7,516.54	2,483.46	5,033.08	2,483.46	0.00	5,033.08	2,483.46	2,483.46	0.00
296	REFACCIONES Y ACCESORIOS MENORES DE EQ	45,000.00	6,901.35	21,901.35	8,098.65	13,802.70	8,098.65	0.00	13,802.70	8,098.65	8,098.65	0.00
311	ENERGÍA ELÉCTRICA	6,000.00	2,375.00	8,375.00	3,625.00	4,750.00	3,625.00	0.00	4,750.00	3,625.00	3,625.00	0.00
314	TELEFONÍA TRADICIONAL	24,000.00	-4,990.00	19,010.00	8,990.00	10,020.00	8,990.00	0.00	10,020.00	8,990.00	8,990.00	0.00
317	SERVICIOS DE ACCESO DE INTERNET, REDES Y	0.00	3,480.00	3,480.00	3,480.00	0.00	3,480.00	0.00	0.00	3,480.00	3,480.00	0.00
323	ARRENDAMIENTO DE MOBILIARIO Y EQUIPO D	0.00	1,142.40	1,142.40	1,142.40	0.00	1,142.40	0.00	0.00	1,142.40	1,142.40	0.00
336	SERVICIOS DE APOYO ADMINISTRATIVO, FOTOC	0.00	2,000.00	2,000.00	0.00	2,000.00	0.00	0.00	2,000.00	0.00	0.00	0.00
341	SERVICIOS FINANCIEROS Y BANCARIOS	2,000.00	16,084.13	18,084.13	6,709.31	11,374.82	6,709.31	0.00	11,374.82	6,709.31	6,709.31	0.00
345	SEGURO DE BIENES PATRIMONIALES	7,500.00	7,500.00	15,000.00	0.00	15,000.00	0.00	0.00	15,000.00	0.00	0.00	0.00
351	CONSERVACIÓN Y MANTENIMIENTO MENOR D	0.00	20,750.81	20,750.81	15,249.19	5,501.62	15,249.19	0.00	5,501.62	15,249.19	15,249.19	0.00
353	INSTALACIÓN, REPARACIÓN Y MANTENIMIENT	5,000.00	5,000.00	10,000.00	0.00	10,000.00	0.00	0.00	10,000.00	0.00	0.00	0.00
355	REPARACIÓN Y MANTENIMIENTO DE EQUIPO D	0.00	23,817.31	23,817.31	16,182.69	7,634.62	16,182.69	0.00	7,634.62	16,182.69	16,182.69	0.00
361	DIFUSIÓN POR RADIO, TELEVISIÓN Y OTROS ME	30,000.00	27,937.08	57,937.08	32,062.92	25,874.16	32,062.92	0.00	25,874.16	32,062.92	32,062.92	0.00
372	PASAJES TERRESTRES	8,000.00	-2,191.00	5,809.00	191.00	5,618.00	191.00	0.00	5,618.00	191.00	191.00	0.00
375	VIÁTICOS EN EL PAÍS	30,000.00	-30,000.00	20,000.00	0.00	20,000.00	0.00	0.00	20,000.00	0.00	0.00	0.00
382	GASTOS DE ORDEN SOCIAL Y CULTURAL	0.00	10,664.80	10,664.80	7,335.20	3,329.60	7,335.20	0.00	3,329.60	7,335.20	7,335.20	0.00
383	CONGRESOS Y CONVENCIONES	0.00	6,842.71	6,842.71	5,157.29	1,685.42	5,157.29	0.00	1,685.42	5,157.29	5,157.29	0.00
392	IMPUESTOS Y DERECHOS	4,500.00	225,773.00	230,273.00	40,727.00	189,546.00	40,727.00	0.00	189,546.00	40,727.00	40,727.00	0.00
395	PENAS, MULTAS, ACCESORIOS Y ACTUALIZACI	30,000.00	-10,494.00	19,506.00	494.00	19,012.00	494.00	0.00	19,012.00	494.00	494.00	0.00

000072

Estado del Ejercicio del Presupuesto de Egresos por Unidad Responsable, Programa, Actividad y Distribución Geográfica
SIN RAMO O DEPENDENCIA AL 31/dic/2016

(Cifras en pesos y centavos)

Ejercicio del Presupuesto	Presupuesto de Egresos		Presupuesto Vigente	Presupuesto Comprometido	Presupuesto Disponible para Compro meter	Comprometido		Presupuesto		Ejercido	Pagado	Cuentas por Pagar (Demora)
	Aprobado	Ampliaciones/ (Reducciones)				Devengado	No Devengado	Devengado	Sin Devengar			
Unidad Responsable, Programa, Actividad y Distribución Geográfica	1	2	3	4	5=(3-4)	6	7=(4-6)	8=(3-6)	9	10	11=(6-10)	
Nombre												
515 EQUIPO DE CÓMPUTO Y DE TECNOLOGÍAS DE L	18,000.00	810.00	18,810.00	17,190.00	1,620.00	17,190.00	0.00	1,620.00	17,190.00	17,190.00	0.00	
519 OTROS MOBILIARIOS Y EQUIPOS DE ADMINIST	12,000.00	3,626.00	15,626.00	8,374.00	7,252.00	8,374.00	0.00	7,252.00	8,374.00	8,374.00	0.00	
521 EQUIPOS Y APARATOS AUDIOVISUALES	10,000.00	10,000.00	20,000.00	0.00	20,000.00	0.00	0.00	20,000.00	0.00	0.00	0.00	
523 CÁMARAS FOTOGRÁFICAS Y DE VIDEO	2,500.00	1,700.00	4,200.00	0.00	4,200.00	0.00	0.00	4,200.00	0.00	0.00	0.00	
591 SOFTWARE	6,000.00	1,000.00	7,000.00	5,000.00	2,000.00	5,000.00	0.00	2,000.00	5,000.00	5,000.00	0.00	
F100 ADEFAS	402,000.00	-342,000.00	60,000.00	158,220.00	-98,220.00	158,220.00	0.00	-98,220.00	158,220.00	158,220.00	0.00	
F101 ADEFAS	402,000.00	-342,000.00	60,000.00	158,220.00	-98,220.00	158,220.00	0.00	-98,220.00	158,220.00	158,220.00	0.00	
0001 CABECERA MUNICIPAL	402,000.00	-342,000.00	60,000.00	158,220.00	-98,220.00	158,220.00	0.00	-98,220.00	158,220.00	158,220.00	0.00	
152 INDEMNIZACIONES	0.00	0.00	0.00	158,220.00	-158,220.00	158,220.00	0.00	-158,220.00	158,220.00	158,220.00	0.00	
991 ADEFAS	402,000.00	-342,000.00	60,000.00	0.00	60,000.00	0.00	0.00	60,000.00	0.00	0.00	0.00	
S100 ASISTENCIA SOCIAL	119,500.00	384,712.34	504,212.34	333,622.86	170,589.48	333,622.86	0.00	170,589.48	333,622.86	333,622.86	0.00	
S101 SALUD A LA PERSONA	0.00	407,248.60	407,248.60	282,704.26	124,544.34	282,704.26	0.00	124,544.34	282,704.26	282,704.26	0.00	
0001 CABECERA MUNICIPAL	0.00	200,359.02	200,359.02	140,513.84	59,845.18	140,513.84	0.00	59,845.18	140,513.84	140,513.84	0.00	
261 COMBUSTIBLES, LUBRICANTES Y ADITIVOS	0.00	200,359.02	200,359.02	140,513.84	59,845.18	140,513.84	0.00	59,845.18	140,513.84	140,513.84	0.00	
002 COMUNIDADES	0.00	206,889.58	206,889.58	142,190.42	64,699.16	142,190.42	0.00	64,699.16	142,190.42	142,190.42	0.00	
441 AYUDAS SOCIALES A PERSONAS	0.00	206,889.58	206,889.58	142,190.42	64,699.16	142,190.42	0.00	64,699.16	142,190.42	142,190.42	0.00	
S110 DESPENSAS, DESAYUNOS	0.00	57,682.29	57,682.29	27,637.71	30,044.58	27,637.71	0.00	30,044.58	27,637.71	27,637.71	0.00	
0001 CABECERA MUNICIPAL	0.00	1,160.00	1,160.00	1,160.00	0.00	1,160.00	0.00	0.00	1,160.00	1,160.00	0.00	
359 SERVICIOS DE JARDINERÍA Y FUMIGACIÓN	0.00	1,160.00	1,160.00	1,160.00	0.00	1,160.00	0.00	0.00	1,160.00	1,160.00	0.00	
002 COMUNIDADES	0.00	56,522.29	56,522.29	26,477.71	30,044.58	26,477.71	0.00	30,044.58	26,477.71	26,477.71	0.00	
261 COMBUSTIBLES, LUBRICANTES Y ADITIVOS	0.00	39,001.45	39,001.45	24,998.55	14,002.90	24,998.55	0.00	14,002.90	24,998.55	24,998.55	0.00	
441 AYUDAS SOCIALES A PERSONAS	0.00	17,520.84	17,520.84	1,479.16	16,041.68	1,479.16	0.00	16,041.68	1,479.16	1,479.16	0.00	
S113 AYUDA EN ASISTENCIA SOCIAL	119,500.00	-80,218.55	39,281.45	23,280.89	16,000.56	23,280.89	0.00	16,000.56	23,280.89	23,280.89	0.00	
002 COMUNIDADES	119,500.00	-80,218.55	39,281.45	23,280.89	16,000.56	23,280.89	0.00	16,000.56	23,280.89	23,280.89	0.00	
253 MEDICINAS Y PRODUCTOS FARMACÉUTICOS	13,000.00	-10,899.80	4,500.20	4,015.00	485.20	4,015.00	0.00	485.20	4,015.00	4,015.00	0.00	
254 MATERIALES, ACCESORIOS Y SUMINISTROS MÉ	4,500.00	-4,500.00	0.00	0.00	0.00	0.00	0.00	0.00	0.00	0.00	0.00	
441 AYUDAS SOCIALES A PERSONAS	102,000.00	-65,218.75	34,781.25	19,265.89	15,515.36	19,265.89	0.00	15,515.36	19,265.89	19,265.89	0.00	
Total =>	3,677,866.41	1,084,865.16	4,764,831.57	2,749,921.25	1,014,110.32	2,749,921.25	0.00	1,014,110.32	2,749,921.25	2,749,921.25	0.00	

000073

DO DEL EJERCICIO DEL PRESUPUESTO POR CAPÍTULO DEL GASTO
 SISTEMA MUNICIPAL DIF DE VILLA DE ARISTA
 ESTADO DE SAN LUIS POTOSÍ
 01 SISTEMA MUNICIPAL DIF AL 31-dic-2016
 (Cifras en pesos y centavos)

Fecha de Impresi
 29-ene.
 Página: 1

C	O DE EGRESOS	Presupuesto Disponible para		Comprometido		Presupuesto		Ejercido	Pagado	Cue
		Reducciones	Modificado	Comprometido	Comprometer	No Devengado	Sin Devengar			
8	-425,647.67	3,397,758.76	2,108,600.62	1,289,158.14	2,108,600.62	0.00	1,289,158.14	2,108,600.62	2,108,600.62	
0	-272,356.89	2,229,363.89	1,664,650.11	564,713.78	1,664,650.11	0.00	564,713.78	1,664,650.11	1,664,650.11	
0	-224,356.89	2,113,363.89	1,664,650.11	448,713.78	1,664,650.11	0.00	448,713.78	1,664,650.11	1,664,650.11	
0	-48,000.00	116,000.00	0.00	116,000.00	0.00	0.00	116,000.00	0.00	0.00	
8	92,041.40	40,561.88	16,561.88	24,000.00	16,561.88	0.00	24,000.00	16,561.88	16,561.88	
0	-12,000.00	24,000.00	0.00	24,000.00	0.00	0.00	24,000.00	0.00	0.00	
0	102,000.00	0.00	0.00	0.00	0.00	0.00	0.00	0.00	0.00	
8	2,041.40	16,561.88	16,561.88	0.00	16,561.88	0.00	0.00	16,561.88	16,561.88	
0	-241,618.11	720,118.92	236,882.70	483,236.22	236,882.70	0.00	483,236.22	236,882.70	236,882.70	
0	-439.56	32,380.96	31,501.84	879.12	31,501.84	0.00	879.12	31,501.84	31,501.84	
0	-235,678.55	672,237.96	200,880.86	471,357.10	200,880.86	0.00	471,357.10	200,880.86	200,880.86	
0	-5,500.00	15,500.00	4,500.00	11,000.00	4,500.00	0.00	11,000.00	4,500.00	4,500.00	
0	-3,714.07	407,714.07	190,505.93	217,208.14	190,505.93	0.00	217,208.14	190,505.93	190,505.93	
0	0.00	2,000.00	2,000.00	0.00	2,000.00	0.00	0.00	2,000.00	2,000.00	
0	-3,714.07	405,714.07	188,505.93	217,208.14	188,505.93	0.00	217,208.14	188,505.93	188,505.93	
3	283,513.13	507,592.90	305,315.16	202,277.74	305,315.16	0.00	202,277.74	305,315.16	305,315.16	
0	-15,065.77	67,065.77	36,934.23	30,131.54	36,934.23	0.00	30,131.54	36,934.23	36,934.23	
0	-2,032.18	22,032.18	17,967.82	4,064.36	17,967.82	0.00	4,064.36	17,967.82	17,967.82	
0	-2,157.99	12,157.99	7,842.01	4,315.98	7,842.01	0.00	4,315.98	7,842.01	7,842.01	
0	-3,291.00	13,291.00	6,709.00	6,582.00	6,709.00	0.00	6,582.00	6,709.00	6,709.00	
0	-7,584.60	19,584.60	4,415.40	15,169.20	4,415.40	0.00	15,169.20	4,415.40	4,415.40	
0	-4,652.44	19,652.44	2,986.40	16,666.04	2,986.40	0.00	16,666.04	2,986.40	2,986.40	
0	-4,652.44	19,652.44	2,986.40	16,666.04	2,986.40	0.00	16,666.04	2,986.40	2,986.40	
0	49,339.00	60,790.02	59,468.02	1,322.00	59,468.02	0.00	1,322.00	59,468.02	59,468.02	
0	25,000.00	0.00	0.00	0.00	0.00	0.00	0.00	0.00	0.00	
0	14,469.00	2,531.00	1,469.00	1,062.00	1,469.00	0.00	1,062.00	1,469.00	1,469.00	
0	-130.00	530.00	270.00	260.00	270.00	0.00	260.00	270.00	270.00	
0	10,000.00	57,729.02	57,729.02	0.00	57,729.02	0.00	0.00	57,729.02	57,729.02	
0	14,999.80	4,500.20	4,015.00	485.20	4,015.00	0.00	485.20	4,015.00	4,015.00	
0	10,499.80	4,500.20	4,015.00	485.20	4,015.00	0.00	485.20	4,015.00	4,015.00	
0	4,500.00	0.00	0.00	0.00	0.00	0.00	0.00	0.00	0.00	
0	250,562.79	309,873.64	179,541.18	130,332.46	179,541.18	0.00	130,332.46	179,541.18	179,541.18	
0	250,562.79	309,873.64	179,541.18	130,332.46	179,541.18	0.00	130,332.46	179,541.18	179,541.18	
0	-2,252.36	16,292.94	11,788.22	4,504.72	11,788.22	0.00	4,504.72	11,788.22	11,788.22	
0	-2,252.36	16,292.94	11,788.22	4,504.72	11,788.22	0.00	4,504.72	11,788.22	11,788.22	
0	-9,417.89	29,417.89	10,582.11	18,835.78	10,582.11	0.00	18,835.78	10,582.11	10,582.11	
0	-2,516.54	7,516.54	2,483.46	5,033.08	2,483.46	0.00	5,033.08	2,483.46	2,483.46	
0	-6,901.35	21,901.35	8,098.65	13,802.70	8,098.65	0.00	13,802.70	8,098.65	8,098.65	

000074

DE EGRESOS	Presupuesto Disponible para		Comprometido		Presupuesto		Ejercido	Pagado	Cue
	Reducciones	Modificado	Comprometido	Comprometer	No Devengado	Sin Devengar			
	-78,833.12	473,852.24	142,506.00	331,346.24	142,506.00	0.00	331,346.24	142,506.00	142,506.00
	2,615.00	30,865.00	16,095.00	14,770.00	16,095.00	0.00	14,770.00	16,095.00	16,095.00
	-2,375.00	8,375.00	3,625.00	4,750.00	3,625.00	0.00	4,750.00	3,625.00	3,625.00
	4,990.00	19,010.00	8,990.00	10,020.00	8,990.00	0.00	10,020.00	8,990.00	8,990.00
	0.00	3,480.00	3,480.00	0.00	3,480.00	0.00	0.00	3,480.00	3,480.00
	0.00	1,142.40	1,142.40	0.00	1,142.40	0.00	0.00	1,142.40	1,142.40
	0.00	1,142.40	1,142.40	0.00	1,142.40	0.00	0.00	1,142.40	1,142.40
	-1,000.00	2,000.00	0.00	2,000.00	0.00	0.00	2,000.00	0.00	0.00
	-1,000.00	2,000.00	0.00	2,000.00	0.00	0.00	2,000.00	0.00	0.00
	-13,187.41	33,084.13	6,709.31	26,374.82	6,709.31	0.00	26,374.82	6,709.31	6,709.31
	-5,687.41	18,084.13	6,709.31	11,374.82	6,709.31	0.00	11,374.82	6,709.31	6,709.31
	-7,500.00	15,000.00	0.00	15,000.00	0.00	0.00	15,000.00	0.00	0.00
	-9,728.12	55,728.12	32,591.88	23,136.24	32,591.88	0.00	23,136.24	32,591.88	32,591.88
	-2,750.81	20,750.81	15,249.19	5,501.62	15,249.19	0.00	5,501.62	15,249.19	15,249.19
	-5,000.00	10,000.00	0.00	10,000.00	0.00	0.00	10,000.00	0.00	0.00
	-3,817.31	23,817.31	16,182.69	7,634.62	16,182.69	0.00	7,634.62	16,182.69	16,182.69
	1,840.00	1,160.00	1,160.00	0.00	1,160.00	0.00	0.00	1,160.00	1,160.00
	-2,937.08	57,937.08	32,062.92	25,874.16	32,062.92	0.00	25,874.16	32,062.92	32,062.92
	-2,043.62	27,043.62	22,956.38	4,087.24	22,956.38	0.00	4,087.24	22,956.38	22,956.38
	-893.46	30,893.46	9,106.54	21,786.92	9,106.54	0.00	21,786.92	9,106.54	9,106.54
	32,191.00	25,809.00	191.00	25,618.00	191.00	0.00	25,618.00	191.00	191.00
	2,191.00	5,809.00	191.00	5,618.00	191.00	0.00	5,618.00	191.00	191.00
	30,000.00	20,000.00	0.00	20,000.00	0.00	0.00	20,000.00	0.00	0.00
	-2,507.51	17,507.51	12,492.49	5,015.02	12,492.49	0.00	5,015.02	12,492.49	12,492.49
	-1,664.80	10,664.80	7,335.20	3,329.60	7,335.20	0.00	3,329.60	7,335.20	7,335.20
	-842.71	6,842.71	5,157.29	1,685.42	5,157.29	0.00	1,685.42	5,157.29	5,157.29
	-84,279.00	249,779.00	41,221.00	208,558.00	41,221.00	0.00	208,558.00	41,221.00	41,221.00
	-90,273.00	221,273.00	40,727.00	180,546.00	40,727.00	0.00	180,546.00	40,727.00	40,727.00
	-4,500.00	9,000.00	0.00	9,000.00	0.00	0.00	9,000.00	0.00	0.00
	10,494.00	19,506.00	494.00	19,012.00	494.00	0.00	19,012.00	494.00	494.00
	251,848.33	259,191.67	162,935.47	96,256.20	162,935.47	0.00	96,256.20	162,935.47	162,935.47
	251,848.33	259,191.67	162,935.47	96,256.20	162,935.47	0.00	96,256.20	162,935.47	162,935.47
	251,848.33	259,191.67	162,935.47	96,256.20	162,935.47	0.00	96,256.20	162,935.47	162,935.47
	-17,136.00	65,636.00	30,564.00	35,072.00	30,564.00	0.00	35,072.00	30,564.00	30,564.00
	-4,436.00	34,436.00	25,564.00	8,872.00	25,564.00	0.00	8,872.00	25,564.00	25,564.00
	-810.00	18,810.00	17,190.00	1,620.00	17,190.00	0.00	1,620.00	17,190.00	17,190.00
	-3,626.00	15,626.00	8,374.00	7,252.00	8,374.00	0.00	7,252.00	8,374.00	8,374.00
	-11,700.00	24,200.00	0.00	24,200.00	0.00	0.00	24,200.00	0.00	0.00

EJECUCION DEL PRESUPUESTO LOCAL
 SISTEMA MUNICIPAL DIF DE VILLA DE ARISTA
 ESTADO DE SAN LUIS POTOSI
 01 SISTEMA MUNICIPAL DIF AL 31-dic-2016
 (Cifras en pesos y centavos)

DE EGRESOS	Presupuesto Disponible para		Comprometido		Presupuesto		Ejercido	Pagado	Cue
	Reducciones	Modificado	Comprometer	Devengado	No Sin	Devengar			
	-10,000.00	20,000.00	0.00	20,000.00	0.00	0.00	20,000.00	0.00	0.00
	-1,700.00	4,200.00	0.00	4,200.00	0.00	0.00	4,200.00	0.00	0.00
	-1,000.00	7,000.00	5,000.00	2,000.00	5,000.00	0.00	2,000.00	5,000.00	5,000.00
	-1,000.00	7,000.00	5,000.00	2,000.00	5,000.00	0.00	2,000.00	5,000.00	5,000.00
	372,000.00	60,000.00	0.00	60,000.00	0.00	0.00	60,000.00	0.00	0.00
	372,000.00	60,000.00	0.00	60,000.00	0.00	0.00	60,000.00	0.00	0.00
	372,000.00	60,000.00	0.00	60,000.00	0.00	0.00	60,000.00	0.00	0.00
	385,744.67	4,764,031.57	2,749,921.25	2,014,110.32	2,749,921.25	0.00	2,014,110.32	2,749,921.25	2,749,921.25

DEL EJERCICIO DEL PRESUPUESTO POR CAPÍTULO DEL GASTO
 SISTEMA MUNICIPAL DIF DE VILLA DE ARISTA
 ESTADO DE SAN LUIS POTOSÍ
 Asignación Presupuestal Anual de Egresos al 31/dic/2016
 (Cifras en pesos y centavos)

Fecha de Impresi

29-ene.

Página: 1

DE EGRESOS		Presupuesto Disponible para		Comprometido No		Presupuesto Sin				Cue
Reducciones	Modificado	omprometido	Comprometer	Devengado	Devengado	Devengar	Ejercido	Pagado	De	por Pa
-425,647.67	3,397,758.76	2,108,600.62	1,289,158.14	2,108,600.62	0.00	1,289,158.14	2,108,600.62	2,108,600.62		C
-272,356.89	2,229,363.89	1,664,650.11	564,713.78	1,664,650.11	0.00	564,713.78	1,664,650.11	1,664,650.11		0
-224,356.89	2,113,363.89	1,664,650.11	448,713.78	1,664,650.11	0.00	448,713.78	1,664,650.11	1,664,650.11		C
-48,000.00	116,000.00	0.00	116,000.00	0.00	0.00	116,000.00	0.00	0.00		C
92,041.40	40,561.88	16,561.88	24,000.00	16,561.88	0.00	24,000.00	16,561.88	16,561.88		0
-12,000.00	24,000.00	0.00	24,000.00	0.00	0.00	24,000.00	0.00	0.00		C
102,000.00	0.00	0.00	0.00	0.00	0.00	0.00	0.00	0.00		C
2,041.40	16,561.88	16,561.88	0.00	16,561.88	0.00	0.00	16,561.88	16,561.88		C
-241,618.11	720,118.92	236,882.70	483,236.22	236,882.70	0.00	483,236.22	236,882.70	236,882.70		0
-439.56	32,380.96	31,501.84	879.12	31,501.84	0.00	879.12	31,501.84	31,501.84		C
-235,678.55	672,237.96	200,880.86	471,357.10	200,880.86	0.00	471,357.10	200,880.86	200,880.86		C
-5,500.00	15,500.00	4,500.00	11,000.00	4,500.00	0.00	11,000.00	4,500.00	4,500.00		C
-3,714.07	407,714.07	190,505.93	217,208.14	190,505.93	0.00	217,208.14	190,505.93	190,505.93		0
-3,714.07	405,714.07	188,505.93	217,208.14	188,505.93	0.00	217,208.14	188,505.93	188,505.93		C
0.00	2,000.00	2,000.00	0.00	2,000.00	0.00	0.00	2,000.00	2,000.00		C
283,513.13	507,592.90	305,315.16	202,277.74	305,315.16	0.00	202,277.74	305,315.16	305,315.16		C
-15,065.77	67,065.77	36,934.23	30,131.54	36,934.23	0.00	30,131.54	36,934.23	36,934.23		0
-2,032.18	22,032.18	17,967.82	4,064.36	17,967.82	0.00	4,064.36	17,967.82	17,967.82		C
-2,157.99	12,157.99	7,842.01	4,315.98	7,842.01	0.00	4,315.98	7,842.01	7,842.01		C
-3,291.00	13,291.00	6,709.00	6,582.00	6,709.00	0.00	6,582.00	6,709.00	6,709.00		C
-7,584.60	19,584.60	4,415.40	15,169.20	4,415.40	0.00	15,169.20	4,415.40	4,415.40		C
-4,652.44	19,652.44	2,986.40	16,666.04	2,986.40	0.00	16,666.04	2,986.40	2,986.40		0
-4,652.44	19,652.44	2,986.40	16,666.04	2,986.40	0.00	16,666.04	2,986.40	2,986.40		C
49,339.00	60,790.02	59,468.02	1,322.00	59,468.02	0.00	1,322.00	59,468.02	59,468.02		0
25,000.00	0.00	0.00	0.00	0.00	0.00	0.00	0.00	0.00		C
14,469.00	2,531.00	1,469.00	1,062.00	1,469.00	0.00	1,062.00	1,469.00	1,469.00		C
-130.00	530.00	270.00	260.00	270.00	0.00	260.00	270.00	270.00		C
10,000.00	57,729.02	57,729.02	0.00	57,729.02	0.00	0.00	57,729.02	57,729.02		C
14,999.80	4,500.20	4,015.00	485.20	4,015.00	0.00	485.20	4,015.00	4,015.00		0
10,499.80	4,500.20	4,015.00	485.20	4,015.00	0.00	485.20	4,015.00	4,015.00		C
4,500.00	0.00	0.00	0.00	0.00	0.00	0.00	0.00	0.00		C
250,562.79	309,873.64	179,541.18	130,332.46	179,541.18	0.00	130,332.46	179,541.18	179,541.18		0
250,562.79	309,873.64	179,541.18	130,332.46	179,541.18	0.00	130,332.46	179,541.18	179,541.18		C
-2,252.36	16,292.94	11,788.22	4,504.72	11,788.22	0.00	4,504.72	11,788.22	11,788.22		0
-2,252.36	16,292.94	11,788.22	4,504.72	11,788.22	0.00	4,504.72	11,788.22	11,788.22		C
-9,417.89	29,417.89	10,582.11	18,835.78	10,582.11	0.00	18,835.78	10,582.11	10,582.11		0
-2,516.54	7,516.54	2,483.46	5,033.08	2,483.46	0.00	5,033.08	2,483.46	2,483.46		C
-6,901.35	21,901.35	8,098.65	13,802.70	8,098.65	0.00	13,802.70	8,098.65	8,098.65		C
-78,833.12	473,852.24	142,506.00	331,346.24	142,506.00	0.00	331,346.24	142,506.00	142,506.00		C
2,615.00	30,865.00	16,095.00	14,770.00	16,095.00	0.00	14,770.00	16,095.00	16,095.00		0
-2,375.00	8,375.00	3,625.00	4,750.00	3,625.00	0.00	4,750.00	3,625.00	3,625.00		C

DE EGRESOS		Presupuesto Disponible para		Comprometido No		Presupuesto Sin		Cuen	
Reducciones	Modificado	Comprometido	Comprometer	Devengado	Devengado	Devengar	Ejercido	Pagado	De
4,990.00	19,010.00	8,990.00	10,020.00	8,990.00	0.00	10,020.00	8,990.00	8,990.00	C
0.00	3,480.00	3,480.00	0.00	3,480.00	0.00	0.00	3,480.00	3,480.00	C
0.00	1,142.40	1,142.40	0.00	1,142.40	0.00	0.00	1,142.40	1,142.40	C
0.00	1,142.40	1,142.40	0.00	1,142.40	0.00	0.00	1,142.40	1,142.40	C
-1,000.00	2,000.00	0.00	2,000.00	0.00	0.00	2,000.00	0.00	0.00	C
-1,000.00	2,000.00	0.00	2,000.00	0.00	0.00	2,000.00	0.00	0.00	C
-13,187.41	33,084.13	6,709.31	26,374.82	6,709.31	0.00	26,374.82	6,709.31	6,709.31	C
-5,687.41	18,084.13	6,709.31	11,374.82	6,709.31	0.00	11,374.82	6,709.31	6,709.31	C
-7,500.00	15,000.00	0.00	15,000.00	0.00	0.00	15,000.00	0.00	0.00	C
-9,728.12	55,728.12	32,591.88	23,136.24	32,591.88	0.00	23,136.24	32,591.88	32,591.88	C
-2,750.81	20,750.81	15,249.19	5,501.62	15,249.19	0.00	5,501.62	15,249.19	15,249.19	C
-5,000.00	10,000.00	0.00	10,000.00	0.00	0.00	10,000.00	0.00	0.00	C
-3,817.31	23,817.31	16,182.69	7,634.62	16,182.69	0.00	7,634.62	16,182.69	16,182.69	C
1,840.00	1,160.00	1,160.00	0.00	1,160.00	0.00	0.00	1,160.00	1,160.00	C
-2,937.08	57,937.08	32,062.92	25,874.16	32,062.92	0.00	25,874.16	32,062.92	32,062.92	C
-2,043.62	27,043.62	22,956.38	4,087.24	22,956.38	0.00	4,087.24	22,956.38	22,956.38	C
-893.46	30,893.46	9,106.54	21,786.92	9,106.54	0.00	21,786.92	9,106.54	9,106.54	C
32,191.00	25,809.00	191.00	25,618.00	191.00	0.00	25,618.00	191.00	191.00	C
2,191.00	5,809.00	191.00	5,618.00	191.00	0.00	5,618.00	191.00	191.00	C
30,000.00	20,000.00	0.00	20,000.00	0.00	0.00	20,000.00	0.00	0.00	C
-2,507.51	17,507.51	12,492.49	5,015.02	12,492.49	0.00	5,015.02	12,492.49	12,492.49	C
-1,664.80	10,664.80	7,335.20	3,329.60	7,335.20	0.00	3,329.60	7,335.20	7,335.20	C
-842.71	6,842.71	5,157.29	1,685.42	5,157.29	0.00	1,685.42	5,157.29	5,157.29	C
-84,279.00	249,779.00	41,221.00	208,558.00	41,221.00	0.00	208,558.00	41,221.00	41,221.00	C
-90,273.00	221,273.00	40,727.00	180,546.00	40,727.00	0.00	180,546.00	40,727.00	40,727.00	C
-4,500.00	9,000.00	0.00	9,000.00	0.00	0.00	9,000.00	0.00	0.00	C
10,494.00	19,506.00	494.00	19,012.00	494.00	0.00	19,012.00	494.00	494.00	C
251,848.33	259,191.67	162,935.47	96,256.20	162,935.47	0.00	96,256.20	162,935.47	162,935.47	C
251,848.33	259,191.67	162,935.47	96,256.20	162,935.47	0.00	96,256.20	162,935.47	162,935.47	C
251,848.33	259,191.67	162,935.47	96,256.20	162,935.47	0.00	96,256.20	162,935.47	162,935.47	C
-17,136.00	65,636.00	30,564.00	35,072.00	30,564.00	0.00	35,072.00	30,564.00	30,564.00	C
-4,436.00	34,436.00	25,564.00	8,872.00	25,564.00	0.00	8,872.00	25,564.00	25,564.00	C
-810.00	18,810.00	17,190.00	1,620.00	17,190.00	0.00	1,620.00	17,190.00	17,190.00	C
-3,626.00	15,626.00	8,374.00	7,252.00	8,374.00	0.00	7,252.00	8,374.00	8,374.00	C
-11,700.00	24,200.00	0.00	24,200.00	0.00	0.00	24,200.00	0.00	0.00	C
-10,000.00	20,000.00	0.00	20,000.00	0.00	0.00	20,000.00	0.00	0.00	C
-1,700.00	4,200.00	0.00	4,200.00	0.00	0.00	4,200.00	0.00	0.00	C
-1,000.00	7,000.00	5,000.00	2,000.00	5,000.00	0.00	2,000.00	5,000.00	5,000.00	C
-1,000.00	7,000.00	5,000.00	2,000.00	5,000.00	0.00	2,000.00	5,000.00	5,000.00	C
372,000.00	60,000.00	0.00	60,000.00	0.00	0.00	60,000.00	0.00	0.00	C
372,000.00	60,000.00	0.00	60,000.00	0.00	0.00	60,000.00	0.00	0.00	C

000078

E EGRESOS		Presupuesto Disponible para		Comprometido		Presupuesto				Cuentas por Pagar
Reducciones	Modificado	Comprometido	Comprometer	Devengado	Devengado	No	Sin	Ejercido	Pagado	De
372,000.00	60,000.00	0.00	60,000.00	0.00	0.00	60,000.00	0.00	0.00	0.00	0
385,744.67	4,764,031.57	2,749,921.25	2,014,110.32	2,749,921.25	0.00	2,014,110.32	2,749,921.25	2,749,921.25	2,749,921.25	0

000079

SISTEMA MUNICIPAL DIF DE VILLA DE ARISTA
ESTADO DE SAN LUIS POTOSI
Estado Analítico de la Deuda y Otros Pasivos
Del 1o de Enero AL 31-dic-2016
(Cifras en pesos y centavos)

DENOMINACIONES DE LAS DEUDAS		Saldos al	Movimientos del Periodo				Saldos al	
MONEDA DE	Institución o País Acreedor	Momento "N-1	Amortización	Colocación	Endeudamiento	Depuración o	Variación del	Momento "N
CONTRATACIÓN		del Periodo"	Bruta	Bruta	Neto del Periodo	Conciliación	Endeudamient	del Periodo"
OTROS PASIVOS								
Pesos M.N.	Otros pasivos	713,457.48	3,061,987.51	2,951,837.19	(110,150.32)		(110,150.32)	603,307.16
	SUBTOTAL =>	713,457.48	3,061,987.51	2,951,837.19	(110,150.32)		(110,150.32)	603,307.16
	TOTAL DEUDA Y OTRSO PASIVOS =>	713,457.48	3,061,987.51	2,951,837.19	(110,150.32)		(110,150.32)	603,307.16

 C.P. MARTHA ALFARO GAMEZ
 PRESIDENTA DEL SMDIF

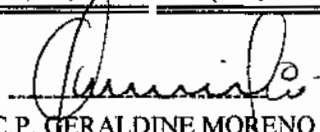
 C.P. GERALDINE MORENO VAZQUEZ
 ADMINISTRADORA Y CONTADORA DEL SMDIF

 LTF. GEORGINA RODEA VALENCIA
 COORDINADORA DEL SMDIF

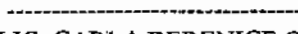
 LIC. CARLA BERENICE CASTILLO RUEDA
 CONTRALOR DEL SMDIF

000080

Cuenta Pública 2016
SISTEMA MUNICIPAL DIF DE VILLA DE ARISTA
Intereses de la Deuda
Del 1 de enero al 31 de diciembre de 2016

Identificación de Crédito o Instrumento	Devengado	Pagado
Créditos Bancarios		
Total de intereses de Créditos Bancarios	0	0
Otros Instrumentos de Deuda		
Total de intereses de Otros Instrumentos de Deuda	0	0
TOTAL	0	0

El Presente Formato No fue utilizado
en razón de que la información referida
no es aplicable

C.P. MARTHA ALFARO GAMEZ
PRESIDENTE DEL SMDIF DE VILLA DE ARISTA

L.T.F. GEORGINA RODEA VALENCIA
COORDINADORA SMDIF DE VILLA DE ARISTA

C.P. ARIANA GERALDINE MORENO VAZQUEZ
CONTADOR DEL SMDIF DE VILLA DE ARISTA



Moctezuma No. 8
Zona Centro, C.P. 78940
Villa de Arista, S.L.P.
Tel: 486 86 205 41



DEPARTAMENTO: COORDINACIÓN

Asunto: Remisión de Expediente de Cuenta Pública 2016

OFICIO: 00005/SMDIF-COORD-ADM/2017

Villa de Arista, San Luis Potosí, S.L.P., a 27 de Enero de 2017

H. CONGRESO DEL ESTADO DE SAN LUIS POTOSÍ, S.L.P.

PRESENTE.-

La que Suscribe **Georgina Rodea Valencia**, Coordinadora General de Programas del Sistema Municipal del DIF, con domicilio en las oficinas que ocupa el Sistema Municipal para la Familia de Villa de Arista, S.L.P., por este medio me dirijo a usted a efectos de remitir expediente de Indicadores de Gestión de Cuenta Pública 2016, que en vínculo con DIF Estatal se atienden programas a beneficio de la población de Nuestro Municipio.

Haga entrega lo ya mencionado y lo expongo a continuación:

Indicadores

- Gestión en Salud
- Infancia Y familia
- Departamento Jurídico

c.c. H. CONGRESO DEL ESTADO DE SAN LUIS POTOSI, S.L.P.
c.c. SECRETARIO GENERAL DE GOBIERNO DEL ESTADO DE SAN LUIS POTOSI, S.L.P.
c.c. AUDITORIA SUPERIOR DEL ESTADO DE SAN LUIS POTOSI, S.L.P.
c.c. TESORERIA MUNICIPAL DE VILLA DE ARISTA, S.L.P.





Moctezuma No. 8
Zona Centro, C.P. 78940
Villa de Arista, S.L.P.
Tel: 486 86 205 41



- UBR
- Desarrollo Comunitario y Asistencia Alimentaria
- Coordinación Técnica de Inclusión de Personas con Discapacidad
- Coordinación de Adultos Mayores

Remito a usted para los efectos administrativos que haya lugar lo anterior con objeto de cumplir con los requisitos solicitados para la Entrega – Recepción de la Cuenta Pública Anual 2016.

Se me tenga presentado en tiempo y forma el presente escrito, así como la información que acompaño.

Sin otro Particular por el momento quedo de Usted.

ATENTAMENTE:

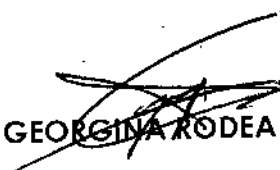
LFT. GEORGINA RODEA VALENCIA
COORDINADORA GENERAL DE PROGRAMAS
DEL SMDIF DE VILLA DE ARISTA S.L.P.



c.c. H. CONGRESO DEL ESTADO DE SAN LUIS POTOSI, S.L.P.
c.c. SECRETARIO GENERAL DE GOBIERNO DEL ESTADO DE SAN LUIS POTOSI, S.L.P.
c.c. AUDITORIA SUPERIOR DEL ESTADO DE SAN LUIS POTOSI, S.L.P.
c.c. TESORERIA MUNICIPAL DE VILLA DE ARISTA, S.L.P.



PROYECTO DE PRESUPUESTO DE EGRESOS 2016

Municipio de Villa de Arista, S.L.P.

FICHA TECNICA

Alineación con el PND y sus Programas

Plan Nacional de Desarrollo

Eje de política pública al que contribuye el Pp	México Incluyente
Objetivo de eje de política pública al que contribuye el Pp	Promover la participación social
Matriz de Indicadores para Resultados	
Programas	
Nombre del Programa	Coordinación del Adulto Mayor
Descripción del Programa (Descripción específica del problema que atiende a nivel Nacional, Estatal o Municipal)	Entrega de apoyo como despensas, cobijas, apoyos y pañales a personas adultas mayores.
Resultados esperados del Programa	Disminuir el estado en el que viven algunos adultos mayores y por medio de los apoyos se
Objetivo del Programa	Atender a los adultos mayores de cabecera municipal y comunidades.
Nivel de marginación atendido	Medio - Alto

Marque el nivel del objetivo en la Matriz de Marco Lógico	Fin	Propósito	Componente	Actividad
--	------------	------------------	-------------------	------------------

BENEFICIARIOS:	1551
-----------------------	------

RESUMEN NARRATIVO		INDICADORES			MEDIOS DE VERIFICACIÓN Y		SUPUESTOS
		INDICADOR	FÓRMULA	FRECUENCIA DE LA MEDICIÓN			
FIN	Brindar una atención de calidad y calidez a los adultos mayores.	Porcentaje de adultos mayores atendidos.	Total de adultos mayores * 100 / solicitudes.	Anual	INEGI	DIF Estatal	Poco Probable
PROPÓSITO	Atender a los adultos mayores de cabecera municipal y comunidades.	Porcentaje de adultos mayores atendidos.	Total de adultos mayores * 100 / solicitudes.	Anual	INEGI	DIF Estatal	Poco Probable
COMPONENTES Bienes y servicios que reciben los beneficiarios	Credencialización	Porcentaje de credenciales otorgadas.	Total de credenciales entregadas * 100 / Total de Solicitudes.	Anual	INEGI	DIF Estatal	Poco Probable
	Trámite de Apoyos	Porcentaje de ayudas técnicas entregadas.	Total de ayudas técnicas entregadas * 100 / Total de solicitudes.	Anual	INEGI	DIF Estatal, Instituciones de Salud y CREE.	Poco Probable
	Prevención, Difusión y Actividades Recreativas	Porcentaje de pláticas, talleres y actividades realizadas.	Total de pláticas y talleres otorgados * 100 / Total de solicitudes.	Anual	INEGI	DIF Estatal, Instituciones de Salud y CREE.	Poco Probable
COMPONENTE 1:							
	Atención a Solicitudes	Porcentaje de Solicitudes en SMOF.	Total de credenciales entregadas * 100 / Total de Solicitudes.	Anual	INEGI	DIF Estatal e INAPAM.	Poco Probable
	Creación del expediente	Porcentaje del total de expedientes.	Total de credenciales entregadas * 100 / Total de Solicitudes.	Anual	INEGI	DIF Estatal e INAPAM.	Poco Probable

ACTIVIDADES O PROCESOS DE GESTIÓN Y PRODUCCIÓN DE COMPONENTES	Gestión del Trámite	Porcentaje del total de trámites	Total de credenciales entregadas 100 / Total de Solicitudes	Anual	INEGI	DIF Estatal e INAPAM	Poco Probable	
	Programación y presupuestación	Porcentaje de Solicitudes en SMDIF	Personas Beneficiadas 100 / Solicitudes del Servicio	Anual	INEGI	DIF Estatal e INAPAM	Poco Probable	
	COMPONENTE 2:							
	Creación del expediente	Porcentaje de Solicitudes en SMDIF	Personas Beneficiadas 100 / Solicitudes del Servicio	Anual	INEGI	DIF Estatal, Instituciones de Salud y CREE	Poco Probable	
	Análisis de solicitud	Porcentaje de Solicitudes en SMDIF	Personas Beneficiadas 100 / Solicitudes del Servicio	Anual	INEGI	DIF Estatal, Instituciones de Salud y CREE	Poco Probable	
	Gestión de Apoyos	Porcentaje de Solicitudes en SMDIF	Personas Beneficiadas 100 / Solicitudes del Servicio	Anual	INEGI	DIF Estatal, Instituciones de Salud y CREE	Poco Probable	
	Programación y presupuestación	Porcentaje de Solicitudes en SMDIF	Personas Beneficiadas 100 / Solicitudes del Servicio	Anual	INEGI	DIF Estatal, Instituciones de Salud y CREE	Poco Probable	
	COMPONENTE 3:							
	Dar atención a las solicitudes de Club's, actividades y pláticas	Porcentaje de Solicitudes en SMDIF	Personas Beneficiadas 100 / Solicitudes del Servicio	Anual	INEGI	DIF Estatal e INAPAM	Poco Probable	
	Realización de Club's, actividades y pláticas	Porcentaje de Solicitudes en SMDIF	Personas Beneficiadas 100 / Solicitudes del Servicio	Anual	INEGI	DIF Estatal e INAPAM	Poco Probable	
Programación y presupuestación	Porcentaje de Solicitudes en SMDIF	Personas Beneficiadas 100 / Solicitudes del Servicio	Anual	INEGI	DIF Estatal e INAPAM	Poco Probable		

Indicador			
Datos de Identificación del Indicador			
Nombre del indicador	Apoyo e Inclusión a los Adultos Mayores		
Tipo de indicador para resultados	Estratégico		De Gestión
Dimensión del indicador:	Eficiencia	Eficacia	Calidad y Economía
Numerador del indicador	Beneficiarios del Programa		Dato 1 1551
Denominador del indicador	Población que realizó solicitud		Dato 2 1551
Resultado del indicador	Frecuencia de la Medición:		Anual
Localidades atendidas:	13 localidades		Total de beneficiarios: 1551

Contacto Indicador					
Nombre	Georgina	Apellido:	Paterno	Rodea	Materno Valencia
Área	SMDIF Puesto Coordinadora General de Programas				
Correo electrónico	divilladeartista@hotmail.com				
Teléfono	Lada 01 (486)	Teléfono	8620541	Extensión	
Teléfono celular					

Determinación de Metas					
Meta Anual	Planeada	X	Real	Alcance	

PROYECTO DE PRESUPUESTO DE EGRESOS 2016

Municipio de Villa de Arista, S.L.P.

FICHA TECNICA

Alineación con el PND y sus Programas

Plan Nacional de Desarrollo

Eje de política pública al que contribuye el Pp	México Con Educación de Calidad
Objetivo de eje de política pública al que contribuye el Pp	Garantizar un desarrollo integral de los mexicanos.
Matriz de Indicadores para Resultados	
Programas	
Nombre del Programa	Infancia y Familia
Descripción del Programa (Descripción específica del problema que atiende a nivel Nacional, Estado o Municipio)	Capacitación a diferentes niveles educativos a problemas de la vida cotidiana.
Resultados esperados del Programa	Disminuir los conflictos familiares o las problemáticas de las familias.
Objetivo del Programa	Brindar información sobre diferentes temas de salud y bienestar emocional a las familias de nuestro municipio.
Nivel de marginación atendido	Medio - Alto

Marque el nivel del objetivo en la Matriz de Marco Lógico	Fin	Propósito	Componente	Actividad
---	-----	-----------	------------	-----------

BENEFICIARIOS:	2200 personas
----------------	---------------

RESUMEN NARRATIVO		INDICADORES			MEDIOS DE VERIFICACIÓN Y		SUPUESTOS
		INDICADOR	FÓRMULA	FRECUENCIA DE LA MEDICIÓN			
FIN	Disminuir los conflictos familiares o las problemáticas de las familias.	Porcentaje de pláticas, talleres y campañas otorgadas.	Porcentaje de pláticas, talleres y campañas otorgadas * 100 / Solicitudes.	Mensual/Anual	INEGI	DIF Estatal, AA, Instituciones Educativas.	Poco probable
PROPÓSITO	Brindar información sobre diferentes temas de salud y bienestar emocional a las familias de nuestro municipio.	Porcentaje de pláticas, talleres y campañas otorgadas.	Porcentaje de pláticas, talleres y campañas otorgadas * 100 / Solicitudes.	Mensual/Anual	INEGI	DIF Estatal, AA, Instituciones Educativas.	Poco probable
COMPONENTES	Semanas de Concientización	Número de pláticas otorgadas	Número de pláticas otorgadas * 100 / solicitudes	Mensual/Anual	INEGI	DIF Estatal, AA, Instituciones Educativas.	Poco probable
	Talleres	Porcentaje de número de sesiones otorgadas	Número de sesiones / Solicitudes de Escuelas * 100	Mensual/Anual	INEGI	DIF Estatal, AA, Instituciones Educativas.	Poco probable
	Pláticas de Prevención	Número de pláticas otorgadas	Número de pláticas otorgadas * 100 / solicitudes	Mensual/Anual	INEGI	DIF Estatal, AA, Instituciones Educativas.	Poco probable
	Campañas	Número de pláticas otorgadas	número de pláticas otorgadas * 100 / solicitudes	Mensual/Anual	INEGI	DIF Estatal, AA, Instituciones Educativas.	Poco probable
COMPONENTE 1:							
	Compartiendo Esfuerzos	Porcentaje de solicitudes en SMDIF	Número de pláticas otorgadas * 100 / solicitudes	Mensual/Anual	INEGI	DIF Estatal, AA, Instituciones Educativas.	Poco probable
	Semana Nacional de Alcoholicismo	Porcentaje de solicitudes en SMDIF	Número de pláticas otorgadas * 100 / solicitudes	Mensual/Anual	INEGI	DIF Estatal, AA, Instituciones Educativas.	Poco probable
	Semana del Buen Trato	Porcentaje de solicitudes en SMDIF	Número de pláticas otorgadas * 100 / solicitudes	Mensual/Anual	INEGI	DIF Estatal, AA, Instituciones Educativas.	Poco probable

ACTIVIDADES O PROCESOS DE GESTIÓN Y PRODUCCIÓN DE COMPONENTES	COMPONENTE 2:						
	Mitos y Realidades de las drogas	Porcentaje de solicitudes en SMDIF	Número de pláticas otorgadas 100 / solicitudes	Mensual/Anual	INEGI	DIF Estatal, AA, Instituciones Educativas	Poco probable
	Alternativas para prevenir el embarazo en adolescentes	Porcentaje de solicitudes en SMDIF	Número de pláticas otorgadas 100 / solicitudes	Mensual/Anual	INEGI	DIF Estatal, AA, Instituciones Educativas	Poco probable
	Salud Mental	Porcentaje de solicitudes en SMDIF	Número de pláticas otorgadas 100 / solicitudes	Mensual/Anual	INEGI	DIF Estatal, AA, Instituciones Educativas	Poco probable
	COMPONENTE 3:						
	Bullying	Porcentaje de solicitudes en SMDIF	Total de pláticas otorgadas 100 / solicitudes	Mensual/Anual	INEGI	DIF Estatal, AA, Instituciones Educativas	Poco probable
	Acoso Escolar	Porcentaje de solicitudes en SMDIF	Total de pláticas otorgadas 100 / solicitudes	Mensual/Anual	INEGI	DIF Estatal, AA, Instituciones Educativas	Poco probable
	Violencia	Porcentaje de solicitudes en SMDIF	Total de pláticas otorgadas 100 / solicitudes	Mensual/Anual	INEGI	DIF Estatal, AA, Instituciones Educativas	Poco probable
	COMPONENTE 4:						
	Campaña Nacional de Salud	Porcentaje de solicitudes en SMDIF	Total de pláticas otorgadas 100 / solicitudes	Mensual/Anual	INEGI	DIF Estatal, AA, Instituciones Educativas	Poco probable
	Campaña del Buen trato al Adulto Mayor	Porcentaje de solicitudes en SMDIF	Total de pláticas otorgadas 100 / solicitudes	Mensual/Anual	INEGI	DIF Estatal, AA, Instituciones Educativas	Poco probable
	Comparte tu Energía	Porcentaje de solicitudes en SMDIF	Total de pláticas otorgadas 100 / solicitudes	Mensual/Anual	INEGI	DIF Estatal, AA, Instituciones Educativas	Poco probable

Indicador			
Datos de Identificación del Indicador			
Nombre del Indicador	Capacitación y prevención a diferentes niveles educativos.		
Tipo de Indicador para resultados	Estratégico		
Dimensión del Indicador:	Eficiencia	Eficacia	De Gestión
Numerador del Indicador	Beneficiarios del Programa	Dato 1	2200
Denominador del Indicador	Total de personas que solicitaron el servicio	Dato 2	2200
Resultado del indicador	Frecuencia de la Medición:		Anual
Localidades atendidas:	12 localidades	Total de beneficiarios:	2200

Contacto Indicador						
Nombre	Georgina	Apellido:	Paterno	Rodea	Materno	Valencia
Area	SMDIF			Puesto	Coordinadora General de Programas	
Correo electrónico	divilladeartista@hotmail.com					
Teléfono	Lada	01 (486)	Teléfono	8620541	Extensión	
Teléfono celular						

Determinación de Metas						
Meta Anual	Planeada	X	Real	Alcance		

PROYECTO DE PRESUPUESTO DE EGRESOS 2016

Municipio de Villa de Arista, S.L.P.

FICHA TECNICA

Alineación con el PND y sus Programas

Plan Nacional de Desarrollo

Eje de política pública al que contribuye el Pp México Con Educación de Calidad

Objetivo de eje de política pública al que contribuye el Pp Garantizar un desarrollo integral de los mexicanos.

Matriz de Indicadores para Resultados
Programas

Nombre del Programa	Desarrollo Comunitario y Asistencia Alimentaria	Descripción del Programa (Descripción específica del problema que atiende a nivel Nacional, Estado o Municipio)	Entrega de apoyos y programas que contribuyan a la desnutrición y una sana alimentación.
Resultados esperados del Programa	Beneficiar socialmente a los núcleos familiares.		
Objetivo del Programa	Contribuir e impulsar la seguridad alimentaria y el fortalecimiento de los niños, niñas y los adolescentes, así como personas en estado de vulnerabilidad.		
Nivel de marginación atendido	Medio - Alto		

Marca el nivel del objetivo en la Matriz de Marco Lógico Fin Propósito Componente Actividad

BENEFICIARIOS: 1461

RESUMEN NARRATIVO		INDICADORES			MEDIOS DE VERIFICACIÓN Y		SUPUESTOS
		INDICADOR	FÓRMULA	FRECUENCIA DE LA MEDICIÓN			Poco Probable
FIN	Disminuir el grado de desnutrición en la población objetivo	Porcentaje de total de beneficiarios atendidos y apoyos entregados.	Total de beneficiarios atendidos y apoyos entregados * 100 / personas convocadas.	Mensual/Anual	INEGI	DIF Estatal	Poco Probable
PROPÓSITO	Contribuir e impulsar la seguridad alimentaria y el fortalecimiento de los niños, niñas y los adolescentes, así como personas en estado de vulnerabilidad.	Porcentaje de total de beneficiarios atendidos y apoyos entregados.	Total de beneficiarios atendidos y apoyos entregados * 100 / personas convocadas.	Mensual/Anual	INEGI	DIF Estatal	Poco Probable
COMPONENTES	Desayunos Escolares Fríos	Porcentaje de desayunos entregados.	Total de desayunos entregados / beneficiarios.	Mensual/Anual	INEGI	DIF Estatal	Poco Probable
	Apoyo Alimentario a Menores	Porcentaje de desayunos entregados.	Total de desayunos entregados * 100 / Personas convocadas.	Mensual/Anual	INEGI	DIF Estatal	Poco Probable
	Asistencia Alimentaria a Sujetos Vulnerables	Porcentaje de despensas entregadas.	Total de despensas entregadas * 100 / Personas convocadas.	Mensual/Anual	INEGI	DIF Estatal	Poco Probable
COMPONENTE 1:							
	Recibir papelería del beneficiario	Porcentaje total de beneficiarios.	Total de beneficiarios * 100 / Personas convocadas.	Mensual/Anual	INEGI	DIF Estatal	Poco Probable
	Reuniones para dar conocer el programa	Porcentaje de reuniones.	Total de reuniones * 100 / personas convocadas.	Mensual/Anual	INEGI	DIF Estatal	Poco Probable

ACTIVIDADES O PROCESOS DE GESTIÓN Y PRODUCCIÓN DE COMPONENTES	Entrega de desayunos	Porcentaje de número de desayunos entregados.	Total de desayunos entregados * 100 / Personas convocadas.	Mensual/Anual	INEGI	DIF Estatal	Poco Probable	
	Captura de cédulas en plataforma	Porcentaje de cédulas entregadas.	Total de cédulas entregadas * 100 / Personas convocadas.	Mensual/Anual	INEGI	DIF Estatal	Poco Probable	
	COMPONENTE 2:							
	Recibir papelería del beneficiario	Porcentaje de cédulas entregadas.	Total de beneficiarios * 100 / Personas convocadas.	Mensual/Anual	INEGI	DIF Estatal	Poco Probable	
	Reuniones para dar conocer el programa	Porcentaje de cédulas entregadas.	Total de reuniones * 100 / personas convocadas.	Mensual/Anual	INEGI	DIF Estatal	Poco Probable	
	Entrega de desayunos	Porcentaje de cédulas entregadas.	Total de desayunos entregados * 100 / Personas convocadas.	Mensual/Anual	INEGI	DIF Estatal	Poco Probable	
	Captura de cédulas en plataforma	Porcentaje de cédulas entregadas.	Total de cédulas entregadas * 100 / Personas convocadas.	Mensual/Anual	INEGI	DIF Estatal	Poco Probable	
	COMPONENTE 3:							
	Recibir papelería del beneficiario. Integración de expediente	Porcentaje de solicitudes en DIF Municipal	Personas beneficiadas * 100 / solicitudes del servicio	Mensual/Anual	INEGI	DIF Estatal	Poco Probable	
	Reuniones para dar conocer el programa	Porcentaje de solicitudes en DIF Municipal	Personas beneficiadas * 100 / solicitudes del servicio	Mensual/Anual	INEGI	DIF Estatal	Poco Probable	
Entrega de desayunos	Porcentaje de solicitudes en DIF Municipal	Personas beneficiadas * 100 / solicitudes del servicio	Mensual/Anual	INEGI	DIF Estatal	Poco Probable		
Captura de cédulas en plataforma	Porcentaje de solicitudes en DIF Municipal	Personas beneficiadas * 100 / solicitudes del servicio	Mensual/Anual	INEGI	DIF Estatal	Poco Probable		
Programación presupuestación	Porcentaje de solicitudes en DIF Municipal	Personas beneficiadas * 100 / solicitudes del servicio	Mensual/Anual	INEGI	DIF Estatal	Poco Probable		

Indicador

Datos de Identificación del Indicador

Nombre del indicador		Seguridad Alimentaria		
Tipo de indicador para resultados		Estratégico		De Gestión
Dimensión del indicador:	Eficiencia	Eficacia	Calidad	Economía
Numerador del indicador	Número de beneficiados		Dato 1	1461
Denominador del indicador	Número de beneficiarios		Dato 2	1461
Resultado del indicador	Frecuencia de la Medición:			Anual
Localidades atendidas:	22 localidades		Total de beneficiarios:	1461

Contacto Indicador

Nombre	Georgina		Apellido:	Paterno	Rodea	Materno	Valencia
Area	SMDIF			Puesto	Coordinadora General de Programas		
Correo electrónico	gfvilladearista@hotmail.com						
Teléfono	Lada	01 (486)	Teléfono	8620541	Extensión	--	
Teléfono celular	--						

Determinación de Metas							
Meta Anual		Planeada	X	Real		Alcance	

PROYECTO DE PRESUPUESTO DE EGRESOS 2016

Municipio de Villa de Arista, S.L.P.

FICHA TECNICA

Alineación con el PND y sus Programas

Plan Nacional de Desarrollo

Eje de política pública al que contribuye el Pp	Mexico Prospero
Objetivo de eje de política pública al que contribuye el Pp	Mantener la estabilidad macroeconómica del país.

Matriz de Indicadores para Resultados
Programas

Nombre del Programa	SALUD	Descripción del Programa (Descripción específica del problema que atiende a nivel Nacional, Estado o Municipio)	Crear vínculo con Instituciones de Salud y Sociales con la finalidad de fomentar, reforzar e incrementar acciones de salud.
Resultados esperados del Programa	preventivas y en caso necesario correctivas ante situaciones adversas de salud.		
Objetivo del Programa	comunidad consciente de la importancia de su salud.		
Nivel de marginación atendido	Medio-alto		

Marque el nivel del objetivo en la Matriz de Marco Lógico	Fin	Propósito	Componente	Actividad
---	-----	-----------	------------	-----------

BENEFICIARIOS:	11700
----------------	-------

RESUMEN NARRATIVO		INDICADORES			MEDIOS DE VERIFICACIÓN Y		SUPUESTOS
		INDICADOR	FÓRMULA	FRECUENCIA DE LA MEDICIÓN			
FIN	Mantener un municipio saludable, preservando la salud de nuestros habitantes	Porcentaje de solicitudes en DIF Municipal	Personas beneficiadas *100 / solicitudes del servicio	Mensual/Anual	INEGI	SSA	Poco probable
PROPÓSITO	Objetivo del Programa Otorgar atención con calidad, calidez, oportunidad y efectividad con el propósito de lograr una comunidad consciente de la importancia de su salud.	Porcentaje de solicitudes en DIF Municipal	personas beneficiadas *100 / solicitudes del servicio	Mensual/Anual	INEGI	SSA	Poco probable
COMPONENTES	Dotación de medicamentos	Porcentaje de solicitudes en DIF Municipal	Personas beneficiadas *100 / solicitudes del servicio	Mensual/Anual	INEGI	SSA	Poco probable
	Apoyo económico para hemodialis	Porcentaje de solicitudes en DIF Municipal	Personas beneficiadas *100 / solicitudes del servicio	Mensual/Anual	INEGI	SSA	Poco probable
	Traslado de pacientes	Porcentaje de solicitudes en DIF Municipal	Personas beneficiadas *100 / solicitudes del servicio	Mensual/Anual	INEGI	SSA	Poco probable
	Prevención (pláticas, talleres)	Porcentaje de solicitudes en DIF Municipal	Personas beneficiadas *100 / solicitudes del servicio	Mensual/Anual	INEGI	SSA	Poco probable
		COMPONENTE 1:					
	Atender las solicitudes de medicamento	Porcentaje de solicitudes en DIF Municipal	Personas beneficiadas *100 / solicitudes del servicio	Mensual/Anual	INEGI	SSA	Poco probable

ACTIVIDADES O PROCESOS DE GESTIÓN Y PRODUCCIÓN DE COMPONENTES	Gestión de medicamento	Porcentaje de solicitudes en DIF Municipal	Personas beneficiadas *100 / solicitudes del servicio	Mensual/Anual	INEGI	SSA	Poco probable	
	Gestión de exento de hospitalización de pacientes	Porcentaje de solicitudes en DIF Municipal	Personas beneficiadas *100 / solicitudes del servicio	Mensual/Anual	JNEGI	SSA	Poco probable	
	COMPONENTE 2:							
	Atender las solicitudes de de hemodialis	Porcentaje de solicitudes en DIF Municipal	Personas beneficiadas *100 / solicitudes del servicio	Mensual/Anual	INEGI	SSA	Poco probable	
	Pago de sesiones de hemodialis	Porcentaje de solicitudes en DIF Municipal	Personas beneficiadas *100 / solicitudes del servicio	Mensual/Anual	INEGI	SSA	Poco probable	
	Programación y presupuestación	Porcentaje de solicitudes en DIF Municipal	Personas beneficiadas *100 / solicitudes del servicio	Mensual/Anual	INEGI	SSA	Poco probable	
	COMPONENTE 3:							
	Análisis de solicitud de traslados	Porcentaje de solicitudes en DIF Municipal	Personas beneficiadas *100 / solicitudes del servicio	Mensual/Anual	INEGI	SSA	Poco probable	
	Traslados a Unidades de 2do y 3er Nivel de Salud	Porcentaje de solicitudes en DIF Municipal	Personas beneficiadas *100 / solicitudes del servicio	Mensual/Anual	INEGI	SSA	Poco probable	
	Programación y presupuestación	Porcentaje de solicitudes en DIF Municipal	Personas beneficiadas *100 / solicitudes del servicio	Mensual/Anual	INEGI	SSA	Poco probable	
	COMPONENTE 4:							
	Atención en solicitudes de demanda de consultas, talleres, detecciones	Porcentaje de solicitudes en DIF Municipal	Personas beneficiadas *100 / solicitudes del servicio	Mensual/Anual	INEGI	SSA	Poco probable	
	Pláticas, talleres, detecciones y consultas	Porcentaje de solicitudes en DIF Municipal	Personas beneficiadas *100 / solicitudes del servicio	Mensual/Anual	INEGI	SSA	Poco probable	
	Programación y presupuestación	Porcentaje de solicitudes en DIF Municipal	Personas beneficiadas *100 / solicitudes del servicio	Mensual/Anual	INEGI	SSA	Poco probable	

Indicador				
Datos de Identificación del Indicador				
Nombre del Indicador	Atención y prevención			
Tipo de indicador para resultados:	Estratégico		De Gestión	
Dimensión del Indicador:	Eficiencia	Eficacia	Calidad	Economía
Numerador del indicador	Beneficiarios del programa			Dato 1
Denominador del indicador	Personas que acudieron a la institución			Dato 2
Resultado del indicador				Frecuencia de la Medición: Anual/Mensual
Localidades atendidas:	22 localidades y cabecera municipal			Total de beneficiarios: 11,700

Contacto Indicador						
Nombre	Georgina	Apellido:	Paterno	Rodas	Materno	Valencia

000094

Area	SMDIF		Puesto	Coordinadora General de Programas		
Correo electrónico	divilladeartista@hotmail.com					
Teléfono	Lada	01 (486)	Teléfono	8620541	Extensión	-
Teléfono celular						

Determinación de Metas						
Meta Anual		Planeada	X	Real		Alcance

PROYECTO DE PRESUPUESTO DE EGRESOS 2016

Municipio de Villa de Arista, S.L.P.

FICHA TECNICA

Alineación con el PND y sus Programas

Plan Nacional de Desarrollo

Eje de política pública al que contribuye el Pp México Incluyente

Objetivo de eje de política pública al que contribuye el Pp Promover la participación social

Matriz de Indicadores para Resultados

Programas

Nombre del Programa	Coordinador Técnico para la Inclusión de Personas con Discapacidad	Descripción del Programa (Descripción específica del problema que atiende a nivel Nacional, Estado o Municipio)	Promueve la inclusión social y el respeto de los derechos de las personas con discapacidad.
Resultados esperados del Programa	Beneficiar a personas con discapacidad con ayudas técnicas necesarias para incluirse en la sociedad actual.		
Objetivo del Programa	Promover, proteger y asegurar los derechos humanos y libertades fundamentales por todas las personas con discapacidad.		
Nivel de marginación atendido	Medio-Alto		

Marque el nivel del objetivo en la Matriz de Marco Lógico Fin Propósito Componente Actividad

BENEFICIARIOS: 30 personas

RESUMEN NARRATIVO	INDICADORES			MEDIOS DE VERIFICACIÓN Y		SUPUESTOS	
	INDICADOR	FÓRMULA	FRECUENCIA DE LA MEDICIÓN				
FIN Beneficiar a las personas con discapacidad a llevar una vida digna libre de discriminación.	Porcentaje de ayudas técnicas entregadas.	Total de ayudas técnicas entregadas * 100 / Total de solicitudes.	Anual	INEGI	DIF Estatal	Poco Probable	
PROPÓSITO Objetivo del Programa Promover, proteger y asegurar los derechos humanos y libertades fundamentales por todas las personas con discapacidad.	Porcentaje de apoyos entregados.	Total de ayudas técnicas entregadas * 100 / Total de solicitudes.	Anual	INEGI	DIF Estatal	Poco Probable	
COMPONENTES Bienes y servicios que reciben los beneficiarios	Credencialización	Porcentaje de credenciales entregadas otorgadas.	Total de credenciales entregadas * 100 / Total de solicitudes.	Anual	INEGI	DIF Estatal	Poco Probable
	Trámite de ayuda técnicas	Porcentaje de ayudas técnicas entregadas.	Total de ayudas técnicas entregadas * 100 / Total de solicitudes.	Anual	INEGI	DIF Estatal Instituciones de Salud y CREE	Poco Probable
	Prevención y Difusión	Porcentaje de pláticas y talleres otorgados.	Total de pláticas y talleres otorgados * 100 / Total de solicitudes.	Anual	INEGI	DIF Estatal Instituciones de Salud y CREE	Poco Probable
	Canalizaciones	Porcentaje de canalizaciones realizadas.	Total de canalizaciones * 100 / Total de solicitudes.	Anual	INEGI	DIF Estatal Instituciones de Salud y CREE	Poco Probable
	Atención a Solicitudes	Porcentaje de solicitudes en SMDIF.	Total de credenciales entregadas * 100 / Total de solicitudes.	Anual	INEGI	DIF Estatal Instituciones de Salud y CREE	Poco Probable

000097

Numerador del Indicador	Personas Beneficiadas	Dato 1	30
Denominador del Indicador	Personas con Discapacidad	Dato 2	167
Resultado del Indicador		Frecuencia de la Medición:	Anual
Localidades atendidas:	22	Total de beneficiarios:	30

Contacto Indicador						
Nombre	Georgina	Apeñido:	Paterno	Rodea	Materno	Valencia
Area	SMDIF			Puesto	Coordinadora General de Programas	
Correo electrónico	divilladearista@hotmail.com					
Teléfono	Lada	01 (486)	Teléfono	8620541	Extensión	-
Teléfono celular	-					

Determinación de Metas						
Mota Anual		Planeado	X	Real		Alcance

SISTEMA MUNICIPAL PARA EL DESARROLLO INTEGRAL DE LA FAMILIA
 CALLE MOCTEZUMA 8
 VILLA DE ARISTA C.P. 78940
 VILLA DE ARISTA S.L.P.
 SUCURSAL 0841 AVENIDA SAN LUIS POTOSI
 CORREO



No. de cliente 15195681
 RFC SMD990718PR6
 Plaza 9588 PLAZA SAN LUIS POTOSI
 Sucursal 0841 AVENIDA SAN LUIS POTOSI
 Teléfonos Sucursal 8145206
 Dirección Sucursal VENUSTIANO CARRANZA 990 MODERNA
 Período De 01/Enero/2016 al 31/Enero/2016
 Fecha de corte 31/Enero/2016
 Página 1 de 3

NO. CUENTA	0412050693
GANANCIA ANUAL TOTAL (GAT) ¹	
GAT NOMINAL	N/A %
GAT REAL ²	N/A %
(+) INTERESES APLICABLES	0.00
(-) TOTAL DE COMISIONES COBRADAS	1,158.96

Enlace Global PM S/Intereses
 Enero 2016

¹ Antes de impuestos
² La GAT REAL es el rendimiento que obtendría después de descontar la inflación estimada

RESUMEN INTEGRAL

PRODUCTO/SERVICIO	CUENTA	SALDO ANTERIOR	SALDO AL CORTE
ENLACE GLOBAL PM S/INTERESES	0412050693	\$ 5,708.27	\$ 69,971.31
TOTAL		\$ 5,708.27	\$ 69,971.31

ENLACE GLOBAL PM S/INTERESES

No. de CUENTA: 0412050693 DIVISA: PESOS CLABE: 072 700 00412050693 8

RESUMEN DEL PERIODO

	MONTO
Saldo inicial del período	\$ 5,708.27
(+) Depósitos	\$ 264,196.46
(-) Retiros	\$ 198,589.03
(+) Intereses Netos Ganados	\$ 0.00
(-) Comisiones Cobradas	\$ 1,158.96
(-) IVA sobre comisiones (16%)	\$ 185.43
Saldo Actual	\$ 69,971.31
Saldo Disponible al día*	\$ 69,971.31
Saldo Mínimo requerido	\$ 0.00

SALDO PROMEDIO DIARIO

	MONTO
En el Período (del 01 Ene al 31 Ene)	\$ 21,900.50
Días que comprende el período	031
Acumulado anual	\$ 21,900.50
Días que comprende el período anual	031

***SALDO NO DISPONIBLE AL DIA**

	MONTO
Depósitos de cheques S.B.C.	\$ 0.00
Comisiones Pendientes de aplicar	\$ 0.00
Compras no aplicadas	\$ 0.00
Total	\$ 0.00

CALCULO DE INTERESES DEVENGADOS

Intereses Tasa Bruta Anual 0.00%	\$ 0.00
Retención de IDE	\$ 0.00
Retención de ISR	\$ 0.00
Intereses Netos Ganados	\$ 0.00

RESUMEN DE COMISIONES

CHEQUES	
Cheques girados	5
Cheques girados sin comisión	5
Cheques girados con comisión	0
Importe de la comisión	\$ 0.00
Por cheques devueltos	\$ 0.00
OTRAS COMISIONES	\$ 1,158.96

COMPORTAMIENTO DE TARJETA DE DEBITO

Uso en cajeros automáticos	\$ 0.00
Compras en comercios	\$ 0.00
Uso en sucursales	\$ 0.00
Total Usó del débito	\$ 0.00

La fecha de corte coincide con la fecha de terminación del periodo que se señala en el presente estado de cuenta. Las operaciones efectuadas durante días no laborales o después de la hora de corte de fin de día serán consideradas en nuestra contabilidad como realizadas en el siguiente día hábil bancario. Usted dispone de 90 días después de la fecha de corte para objetar la información contenida en su estado de cuenta, de no hacerlo se asumirá su conformidad al respecto.

AVISO

DESCUBRA LAS VENTAJAS QUE LE OFRECE EL SERVICIO DE DEPOSITOS REMOTOS!
 REALICE DEPOSITOS CON CHEQUES DESDE LA COMODIDAD DE SU OFICINA Y EVITE FILAS EN SUCURSAL,
 LOS DEPOSITOS REALIZADOS CON CHEQUES BANORTE SE REFLEJARAN EN SU CUENTA EL MISMO DIA,
 LA COMISION MENSUAL ES DE \$300 Y \$1 POR CADA CHEQUE PROCESADO.
 PARA MAYOR INFORMACION LO INVITAMOS A CONTACTAR A SU EJECUTIVO DE CUENTA.

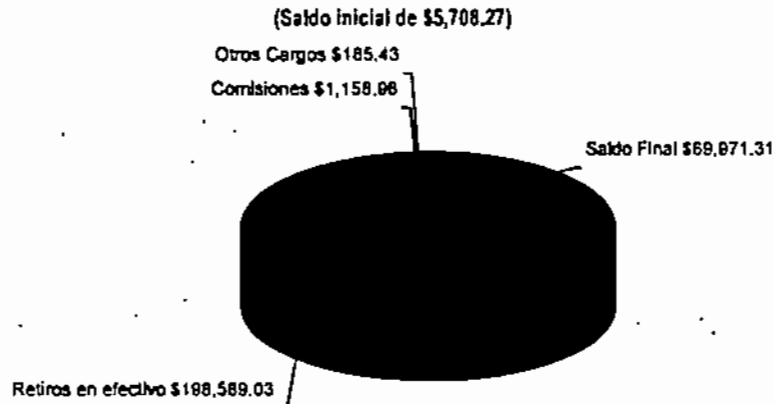
**AVISO DE PRIVACIDAD**

El artículo tercero transitorio de la Ley para la Protección de Datos Personales en Posesión de Particulares (LPDPPP) establece que los responsables expedirán el aviso de privacidad de conformidad con lo dispuesto en los artículos 16 y 17 de la LPDPPP. Por lo anterior, ponemos a su disposición nuestro aviso de privacidad en www.banorte.com. Se presume que usted consiente tácitamente en el tratamiento de sus datos mientras no manifieste su oposición.

BANCO MERCANTIL DEL NOROCCIDENTE
 SUC AVILA, BQ



Moctezuma No. 8
Zona Centro, C.P. 78940
Villa de Arista, S.L.P.
Tel: 486 86 205 41



VILLA DE ARISTA, S.L.P.
CONCILIACION BANCARIA
BANORTE CTA. 0412050693

ENERO DE 2016

SALDO SEGÚN BANCOS	<u>\$ 69,971.31</u>
(+) CARGAN Y NO ABONAMOS	<u>\$ -</u>
(-) ABONAN Y NO CARGAMOS	<u>\$ -</u>
(+) CARGAMOS Y NO ABONAN	<u>\$ 0.00</u>
(-) ABONAMOS Y NO CARGAN	<u>\$ 69,110.02</u>
DEPOSITO ELECTRONICO 13/11/15	0.02
28/01/16 CH- 017 LIQUIDACION ALICIA ESPINOZA A	30,000.00
28/01/16 CH-018 LIQUIDACION BRENDA M. GUARDIOLA	3,110.00
28/01/16 CH-019 LIQUIDACION CLAUDIA DOMINGUEZ	36,000.00
SALDO SEGÚN CONTABILIDAD	<u><u>\$ 861.29</u></u>



000102

SISTEMA MUNICIPAL PARA EL DESARROLLO INTEGRAL DE LA FAMILIA
 CALLE MOCTEZUMA B
 VILLA DE ARISTA C.P. 78940
 VILLA DE ARISTA S.L.P.
 SUCURSAL 0841 AVENIDA SAN LUIS POTOSI
 CORREO



No. de cliente | 15195681
 RFC | SMD990718PR6
 Plaza | 9588 PLAZA SAN LUIS POTOSI
 Sucursal | 0841 AVENIDA SAN LUIS POTOSI
 Teléfonos Sucursal | 8145206
 Dirección Sucursal | VENUSTIANO CARRANZA 990 MODERNA
 Período | De 01/Febrero/2016 al 29/Febrero/2016
 Fecha de corte | 29/Febrero/2016
 Página | 1 de 3

NO. CUENTA	0412050693
GANANCIA ANUAL TOTAL (GAT) ¹	N/A %
GAT NOMINAL	N/A %
GAT REAL ²	0.00
(+) INTERESES APLICABLES	\$ 380.00
(-) TOTAL DE COMISIONES COBRADAS	\$ 380.00

Enlace Global PM S/Intereses
 Febrero 2016

¹ Antes de Impuestos

² La GAT REAL es el rendimiento que obtendría después de descontar la inflación estimada

▼ RESUMEN INTEGRAL ▼

PRODUCTO/SERVICIO	CUENTA	SALDO ANTERIOR	SALDO AL CORTE
ENLACE GLOBAL PM S/INTERESES	0412050693	\$ 69,971.31	\$ 8,001.34
TOTAL		\$ 69,971.31	\$ 8,001.34

▼ ENLACE GLOBAL PM S/INTERESES ▼

No. de CUENTA: 0412050693 DIVISA: PESOS CLABE: 072 700 00412050693 8

▼ RESUMEN DEL PERIODO ▼

	MONTO
Saldo inicial del período	\$ 69,971.31
(+) Depósitos	\$ 161,456.70
(-) Retiros	\$ 222,985.87
(+) Intereses Netos Ganados	\$ 0.00
(-) Comisiones Cobradas	\$ 380.00
(-) IVA sobre comisiones (16%)	\$ 60.80
Saldo Actual	\$ 8,001.34
Saldo Disponible al día*	\$ 8,001.34
Saldo Mínimo requerido	\$ 0.00

▼ *SALDO NO DISPONIBLE AL DIA ▼

	MONTO
Depósitos de cheques S.B.C.	\$ 0.00
Comisiones Pendientes de aplicar	\$ 0.00
Compras no aplicadas	\$ 0.00
Total	\$ 0.00

▼ SALDO PROMEDIO DIARIO ▼

	MONTO
En el Período (del 01 Feb al 29 Feb)	\$ 47,961.96
Días que comprende el período	029
Acumulado anual	\$ 34,931.23
Días que comprende el período anual	060

▼ CALCULO DE INTERESES DEVENGADOS ▼

Intereses Tasa Bruta Anual 0.00%	\$ 0.00
Retención de IDE	\$ 0.00
Retención de ISR	\$ 0.00
Intereses Netos Ganados	\$ 0.00

▼ RESUMEN DE COMISIONES ▼

CHEQUES	
Cheques girados	5
Cheques girados sin comisión	5
Cheques girados con comisión	0
Importe de la comisión	\$ 0.00
Por cheques devueltos	\$ 0.00
OTRAS COMISIONES	\$ 380.00

▼ COMPORTAMIENTO DE TARJETA DE DEBITO ▼

Uso en cajeros automáticos	\$ 0.00
Compras en comercios	\$ 0.00
Uso en sucursales	\$ 0.00
Total Uso del débito	\$ 0.00

La fecha de corte coincide con la fecha de terminación del período que se señala en el presente estado de cuenta. Las operaciones efectuadas durante días no laborales o después de la hora de corte de fin de día serán consideradas en nuestra contabilidad como realizadas en el siguiente día hábil bancario. Usted dispone de 90 días después de la fecha de corte para objetar la información contenida en su estado de cuenta, de no hacerlo se asumirá su conformidad al respecto.

BANORTE SERVICIOS FINANCIEROS S.A. DE CV
 Cuentas de Ahorro y de Ahorro y de Ahorro

▼ DETALLE DE OPERACIONES ▼

FECHA	DESCRIPCION DEL CARGO/ABONO	MONEDA	MONTO DEL RETIRO	MONTO DEL DEPOSITO	SALDO
01-ENE-16	SALDO ANTERIOR				69,971.31
02-FEB-16	DEPOSITO DE CUENTA DE TERCEROS 0000002563 DE LA CUENTA 0403552908 MINISTRACION OIF	MXP		1,250.98	71,222.29
02-FEB-16	DEPOSITO DE CUENTA DE TERCEROS 0000002563 DE LA CUENTA 0403552908 MINISTRACION OIF	MXP		1,344.39	72,566.68
03-FEB-16	CHEQUE CAMARA 0000018 SAB891104P89	MXP	3,110.00		69,456.68
04-FEB-16	CHEQUE PAGADO 0000017	MXP	30,000.00		39,456.68
05-FEB-16	CHEQUE PAGADO 0000020	MXP	1,171.56		38,285.12
11-FEB-16	DEPOSITO DE CUENTA DE TERCEROS 0000002365 DE LA CUENTA 0403552908 Ministracion Dif	MXP		3,000.00	41,285.12
15-FEB-16	DEPOSITO DE CUENTA DE TERCEROS 0000001256 DE LA CUENTA 0403552908 MINISTRACION QUINCENAL SMDIF	MXP		74,458.33	115,743.45
16-FEB-16	CARGO DEP ELEC N L 26327	MXP	64,144.99		51,598.46
16-FEB-16	COBRO COMISION 26327 022016	MXP	34.00		51,564.46
17-FEB-16	IVA. COM. NOMINA LINEA	MXP	5.44		51,559.02
17-FEB-16	CARGO DEP ELEC N L 26327	MXP	10,313.34		41,245.68
17-FEB-16	COBRO COMISION 26327 022016	MXP	6.00		41,239.68
17-FEB-16	IVA. COM. NOMINA LINEA	MXP	0.96		41,238.72
17-FEB-16	DEPOSITO DE CUENTA DE TERCEROS 0000002563 DE LA CUENTA 0403552908 TRANSF COMPRA DE MDBILIARIO	MXP		1,298.00	42,536.72
17-FEB-16	DEPOSITO DE CUENTA DE TERCEROS 0000002563 DE LA CUENTA 0403552908 FINIQUITOS	MXP		3,110.00	45,646.72
17-FEB-16	CHEQUE PAGADO 0000022	MXP	1,250.98		44,395.74
17-FEB-16	CHEQUE PAGADO 0000019	MXP	36,000.00		8,395.74
17-FEB-16	DEPOSITO A CTA. 0649595628 RFC GOMH810413A82	MXP		1,800.00	10,195.74
17-FEB-16	DEPOSITO DE CUENTA DE TERCEROS 0000002563 DE LA CUENTA 0403552908 MINISTRACION QUINCENAL	MXP		75,195.00	85,390.74
24-FEB-16	DEPOSITO DE CUENTA DE TERCEROS 0000002563 DE LA CUENTA 0403552908 MINISTRACION QUINCENAL	MXP			
29-FEB-16	CARGO DEP ELEC N L 26327	MXP	76,995.00		8,395.74
29-FEB-16	COBRO COMISION 26327 022016	MXP	40.00		8,355.74
29-FEB-16	IVA. COM. NOMINA LINEA	MXP	6.40		8,349.34
29-FEB-16	COMISION POR RENTA MENSUAL RENTA BEM INTERNET MES FEBRERO 0000101256	MXP	300.00		8,049.34
29-FEB-16	IVA POR RENTA MENSUAL RENTA BEM INTERNET MES FEBRERO 0000101256	MXP	48.00		8,001.34

Cuando no reciba su estado de cuenta durante los 20 días siguientes de la fecha de corte, y no haya dado instrucciones para que no se le envíe, favor de solicitarlo en su sucursal.

Podrá consultar la información de las comisiones de todos los bancos con fines informativos y de comparación en la CONDUSEF al teléfono 01 800 999 8080 y en la página electrónica:

www.condusef.gob.mx

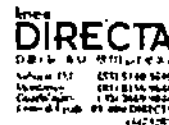

www.banorte.com

Banco Mercantil del Norte, S.A. Institución de Banca Múltiple Grupo Financiero Banorte Av. Revolución No. 3000, Colonia Primavera, C.P. 64830, Monterrey, Nuevo León. RFC. BMN930209927.

Banco Mercantil del Norte, S.A. Institución de Banca Múltiple, Grupo Financiero Banorte recibe las consultas, reclamaciones o aclaraciones, en su Unidad Especializada de Atención al Usuario, ubicada en Av Paseo de la Reforma No 505 Piso 43 Colonia Cuauhtémoc C.P. 06500 Delegación Cuauhtémoc, México, D.F. y por Correo Electrónico una@banorte.com o Teléfono 01 800 627 22 92, así como en cualquiera de sus sucursales u oficinas. En el caso de no obtener una respuesta satisfactoria, podrá acudir a la Comisión Nacional para la Protección y Defensa de los Usuarios de Servicios Financieros www.condusef.gob.mx con número telefónico de atención en el Distrito Federal (55) 53400999 y desde el interior de la República al 01 800 999 8080

Advertencia: Incumplir tus obligaciones te puede generar comisiones.

El presente Estado de Cuenta no es un comprobante fiscal



Los productos anteriormente descritos se encuentran protegidos por el Instituto para la Protección del Ahorro Bancario (IPAB) hasta por un monto equivalente a 400,000 UDIS por cliente por institución, lo anterior de conformidad con las disposiciones legales que regulan a dicho Instituto.

Visita la página www.ipab.org.mx

REFERENCIA DE ABBREVIACIONES:

R.F.C.: Registro Federal de Contribuyentes - CLABE: Clave Bancaria Estandarizada - I.V.A.: Impuesto al Valor Agregado - I.S.R.: Impuesto Sobre la Renta - S.B.C: Saldo salvo Buen Cobro - DISP.: Disposición/Dispersion - ATM.: Cajero Automático - BTE.: Banorte - CPA.: Compra - DEP.: Depósito - COM.: Comisión - INTBC.: Interbancaria - O/B.: Otro Banco - CHEQ/CHEQ.: Cheque - LIQ.: Liquidación (Pago) - INT.: Interés (es) - EDO.: Estado - CTA.: Cuenta - CAM.: Cámara de Compensación - ABO.: Abono - CAP.: Capital - INV.: Inversión - PZO.: Plazo - DEV.: Devolución - REV.: Reverso - CONS.: Consulta. - VEN.: Ventanilla

BANCO MERCANTIL DEL NORTE, S.A.

SUC. MONTECITO, S.C. DE CV

AVISO

DESCUBRA LAS VENTAJAS QUE LE OFRECE EL SERVICIO DE DEPOSITOS REMOTOS!
REALICE DEPOSITOS CON CHEQUES DESDE LA COMODIDAD DE SU OFICINA Y EVITE FILAS EN SUCURSAL,
LOS DEPOSITOS REALIZADOS CON CHEQUES BANORTE SE REFLEJARAN EN SU CUENTA EL MISMO DIA,
LA COMISION MENSUAL ES DE \$300 Y \$1 POR CADA CHEQUE PROCESADO.
PARA MAYOR INFORMACION LO INVITAMOS A CONTACTAR A SU EJECUTIVO DE CUENTA.

(Saldo inicial de \$69,871.31)

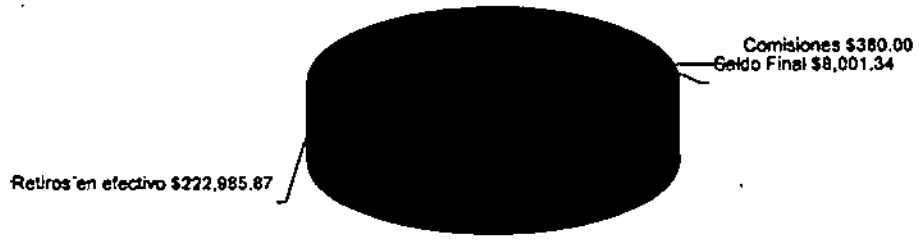

AVISO DE PRIVACIDAD

El artículo tercero transitorio de la Ley para la Protección de Datos Personales en Posesión de Particulares (LPDPPP) establece que los responsables expedirán el aviso de privacidad de conformidad con lo dispuesto en los artículos 16 y 17 de la LPDPPP. Por lo anterior, ponemos a su disposición nuestro aviso de privacidad en www.banorte.com. Se presume que usted consiente tácitamente en el tratamiento de sus datos mientras no manifieste su oposición.

BANCO PERSONAL DE MEXICO, S.A.
CALLE AVILA CAMARGO 946

La fecha de corte coincide con la fecha de terminación del período que se señala en el presente estado de cuenta. Las operaciones efectuadas durante días no hábiles o después de la hora de corte de fin de día serán consideradas en nuestra contabilidad como realizadas en el siguiente día hábil bancario. Usted dispone de 90 días después de la fecha de corte para objetar la información contenida en su estado de cuenta, de no hacerlo se asumirá su conformidad al respecto.



Moctezuma No. 8
 Zona Centro, C.P. 78940
 Villa de Arista, S.L.P.
 Tel: 486 86 205 41



VILLA DE ARISTA, S.L.P.
 CONCILIACION BANCARIA
 BANORTE CTA. 0412050693

FEBRERO DE 2016

SALDO SEGÚN BANCOS	\$ 8,001.34
(+) CARGAN Y NO ABONAMOS	\$ -
(-) ABONAN Y NO CARGAMOS	\$ -
(+) CARGAMOS Y NO ABONAN	\$ 0.00
(-) ABONAMOS Y NO CARGAN	\$ 4,408.02
DEPOSITO ELECTRONICO 13/11/15	0.02
26/02/2016 CH-023 LIQUIDACION BRENDA M GUARDIOLA L.	3,110.00
29/02/2016 CH-024 REPOSICION DE CAJA CHICA	1,298.00
SALDO SEGÚN CONTABILIDAD	\$ 3,593.32



SISTEMA MUNICIPAL PARA EL DESARROLLO INTEGRAL DE LA FAMILIA
 CALLE MOCTEZUMA 8
 VILLA DE ARISTA
 VILLA DE ARISTA S.L.P.
 SUCURSAL 0841 AVENIDA SAN LUIS POTOSI
 CORREO

C.P. 78940



No. de cliente | 15195681
 RFC | SMD990718PR6
 Plaza | 9588 PLAZA SAN LUIS POTOSI
 Sucursal | 0841 AVENIDA SAN LUIS POTOSI
 Teléfonos Sucursal | 8145206
 Dirección Sucursal | VENUSTIANO CARRANZA 990 MODERNA
 Período | De 01/Marzo/2016 al 31/Marzo/2016
 Fecha de corte | 31/Marzo/2016
 Página | 1 de 3

NO. CUENTA	0412050693
GANANCIA ANUAL TOTAL (GAT) ¹	
GAT NOMINAL	N/A %
GAT REAL ²	N/A %
(+) INTERESES APLICABLES	0.00
(-) TOTAL DE COMISIONES COBRADAS	342.00

Enlace Global PM S/Intereses
 Marzo 2016

¹ Antes de impuestos

² La GAT REAL es el rendimiento que obtendría después de descontar la inflación estimada

▼ RESUMEN INTEGRAL ▼

PRODUCTO/SERVICIO	CUENTA	SALDO ANTERIOR	SALDO AL CORTE
ENLACE GLOBAL PM S/INTERESES	0412050693	\$ 8,001.34	\$ 3,197.61
TOTAL		\$ 8,001.34	\$ 3,197.61

▼ ENLACE GLOBAL PM S/INTERESES ▼

No. de CUENTA: 0412050693

DIVISA: PESOS

CLABE: D72 700 00412050693 8

▼ RESUMEN DEL PERIODO ▼

	MONTO
Saldo inicial del período	\$ 8,001.34
(+) Depósitos	\$ 120,362.02
(-) Retiros	\$ 124,769.03
(+) Intereses Netos Ganados	\$ 0.00
(-) Comisiones Cobradas	\$ 342.00
(-) IVA sobre comisiones (16%)	\$ 54.72
Saldo Actual	\$ 3,197.61
Saldo Disponible al día*	\$ 3,197.61
Saldo Mínimo requerido	\$ 0.00

▼ SALDO PROMEDIO DIARIO ▼

	MONTO
En el Período (del 01 Mar al 31 Mar)	\$ 18,287.95
Días que comprende el período	031
Acumulado anual	\$ 29,383.47
Días que comprende el período anual	091

▼ CALCULO DE INTERESES DEVENGADOS ▼

Intereses Tasa Bruta Anual 0.00%	\$ 0.00
Retención de IDE	\$ 0.00
Retención de ISR	\$ 0.00
Intereses Netos Ganados	\$ 0.00

▼ *SALDO NO DISPONIBLE AL DÍA ▼

	MONTO
Depósitos de cheques S.B.C.	\$ 0.00
Comisiones Pendientes de aplicar	\$ 0.00
Compras no aplicadas	\$ 0.00
Total	\$ 0.00

▼ RESUMEN DE COMISIONES ▼

CHEQUES	
Cheques girados	8
Cheques girados sin comisión	8
Cheques girados con comisión	0
Importe de la comisión	\$ 0.00
Por cheques devueltos	\$ 0.00
OTRAS COMISIONES	\$ 342.00

▼ COMPORTAMIENTO DE TARJETA DE DEBITO ▼

Uso en cajeros automáticos	\$ 0.00
Compras en comercios	\$ 0.00
Uso en sucursales	\$ 0.00
Total Uso del débito	\$ 0.00

La fecha de corte coincide con la fecha de terminación del período que se señala en el presente estado de cuenta. Las operaciones efectuadas durante días no laborales o después de la hora de corte de fin de día serán consideradas en nuestra contabilidad como realizadas en el siguiente día hábil bancario. Usted dispone de 90 días después de la fecha de corte para objetar la información contenida en su estado de cuenta, de no hacerlo se asumirá su conformidad al respecto.

BANCO MERCANTIL DEL NOROCCIDENTE, S.A.
 SUCURSAL 0841

▼ DETALLE DE OPERACIONES ▼

FECHA	DESCRIPCION DEL CARGO/ABONO	MONEDA	MONTO DEL RETIRO	MONTO DEL DEPOSITO	SALDO
03-FEB-16	SALDO ANTERIOR				8,001.34
01-MAR-16	CHEQUE PAGADO 0000024	MXP	1,298.00		6,703.34
02-MAR-16	DEPOSITO DE CUENTA DE TERCEROS 000002563 DE LA CUENTA 0403552908 COPRA DE EQUIPO DE COMPUTO	MXP		5,600.00	12,303.34
02-MAR-16	DEPOSITO DE CUENTA DE TERCEROS 000002563 DE LA CUENTA 0403552908 reposicion de caja chica	MXP		1,568.01	13,871.35
03-MAR-16	CHEQUE PAGADO 0000026 DEPOSITO A CTA. 0865200218 RFC MOTT7503072V6	MXP	5,600.00		8,271.35
04-MAR-16	CHEQUE PAGADO 0000025	MXP	1,568.01		6,703.34
09-MAR-16	CHEQUE PAGADO 0000023 DEPOSITO A CTA. 0064253441 RFC GUCE530227039	MXP	3,110.00		3,593.34
10-MAR-16	DEPOSITO DE CUENTA DE TERCEROS 000002563 DE LA CUENTA 0403552908 ministracion finiquito	MXP		25,000.00	28,593.34
11-MAR-16	DEPOSITO DE CUENTA DE TERCEROS 000002563 DE LA CUENTA 0403552908 MINISTRACION QUINCENAL	MXP		65,100.02	93,693.36
12-MAR-16	CARGO DEP ELEC N L 26327	MXP	63,300.02		30,393.34
13-MAR-16	COBRO COMISION 26327 032016	MXP	36.00		30,357.34
15-MAR-16	IVA. COM. NOMINA LINEA	MXP	5.76		30,351.58
16-MAR-16	CARGO DEP ELEC N L 26327	MXP	1,800.00		28,551.58
17-MAR-16	COBRO COMISION 26327 032016	MXP	2.00		28,549.58
16-MAR-16	IVA. COM. NOMINA LINEA	MXP	0.32		28,549.26
16-MAR-16	DEPOSITO DE CUENTA DE TERCEROS 000002596 DE LA CUENTA 0403552908 pago de energia electrica	MXP		1,044.00	29,593.26
16-MAR-16	DEPOSITO DE CUENTA DE TERCEROS 000002653 DE LA CUENTA 0403552908 pago de fac	MXP		1,160.00	30,753.26
17-MAR-16	CHEQUE PAGADO 0000027	MXP	25,000.00		5,753.26
17-MAR-16	DEPOSITO DE CUENTA DE TERCEROS 000002365 DE LA CUENTA 0403552908 PAGO DE RECIBO TELMEX	MXP		899.99	6,653.25
22-MAR-16	DEPOSITO DE CUENTA DE TERCEROS 000002365 DE LA CUENTA 0403552908 PAGO DIETAS (COMPENSACION)	MXP		19,990.00	26,643.25
24-MAR-16	CHEQUE CAMARA 0000028 MESP450222EL9	MXP	1,044.00		25,599.25
24-MAR-16	CHEQUE CAMARA 0000030 MESP450222EL9	MXP	899.00		24,700.25
24-MAR-16	CHEQUE CAMARA 0000029 RFC NO DISP	MXP	1,160.00		23,540.25
30-MAR-16	RET OTROS 26327 NL	MXP	9,995.00		13,545.25
30-MAR-16	COBRO COMISION 26327 032016	MXP	2.00		13,543.25
31-MAR-16	IVA. COM. NOMINA LINEA	MXP	0.32		13,542.93
31-MAR-16	RET OTROS 26327 NL	MXP	9,995.00		3,547.93
31-MAR-16	COBRO COMISION 26327 032016	MXP	2.00		3,545.93
31-MAR-16	IVA. COM. NOMINA LINEA	MXP	0.32		3,545.61

REFERENCIA DE ABBREVIACIONES:

R.F.C.: Registro Federal de Contribuyentes - CLABE: Clave Bancaria Estandarizada - I.V.A.: Impuesto al Valor Agregado - I.S.R.: Impuesto Sobre la Renta
 - S.B.C: Saldo salvo Buen Cobro - DISP.: Disposición/Dispersión - ATM: Cajero Automático - BTE.: Banorte - CPA: Compra - DEP.: Depósito - COM.: Comisión
 - INTBC.: Interbancaria - O/B.: Otro Banco - CHEQ/CHEQ.: Cheque - LIQ.: Liquidación (Pago) - INT.: Interés (es) - EDO.: Estado - CTA.: Cuenta - CAM.: Cámara
 de Compensación - ABO.: Abono - CAP.: Capital - INV.: Inversión - PZO.: Plazo - DEV.: Devolución - REV.: Reverso - CONS.: Consulta. - VEN.: Venencia

BANCO MERCANTIL DEL NORTE, S.A.

SUC AVENIDA 1465

Cuando no reciba su estado de cuenta durante los 20 días siguientes de la fecha de corte, y no haya dado instrucciones para que no se le envíe, favor de solicitarlo en su sucursal.

Podrá consultar la información de las comisiones de todos los bancos con fines informativos y de comparación en la CONUSER al teléfono 01 800 999 8080 y en la página electrónica:

www.conuser.gob.mx

DIRECTA
 BANCO MERCANTIL DEL NORTE, S.A.
 Av. Revolución No. 3000,
 Colonia Primavera, C.P. 64830,
 Monterrey, Nuevo León.
 RFC: BMN930209927.

www.banorte.com

Banco Mercantil del Norte, S.A. Institución de Banca Múltiple Grupo Financiero Banorte. Av. Revolución No. 3000, Colonia Primavera, C.P. 64830, Monterrey, Nuevo León. RFC: BMN930209927.

Banco Mercantil del Norte, S.A. Institución de Banca Múltiple, Grupo Financiero Banorte recibe las consultas, reclamaciones o aclaraciones, en su Unidad Especializada de Atención a Usuarios, ubicada en Av. Paseo de la Reforma No. 505 Piso 43 Colonia Cuauhtémoc, C.P. 06500 Delegación Cuauhtémoc, México, D.F. y por Correo Electrónico una@banorte.com o Teléfono 01 800 627 72 82, así como en cualquiera de sus sucursales u oficinas. En el caso de no obtener una respuesta satisfactoria, podrá acudir a la Comisión Nacional para la Protección y Defensa de los Usuarios de Servicios Financieros www.conuser.gob.mx con número telefónico de atención en el Distrito Federal (55) 53400999 y desde el interior de la República al 01 800 999 8080.

Advertencia:
 Incumplir tus obligaciones te puede generar comisiones.

El presente Estado de Cuenta no es un comprobante fiscal



Los productos anteriormente descritos se encuentran protegidos por el Instituto para la Protección del Ahorro Bancario (IPAB) hasta por un monto equivalente a 400,000 UDIS por cliente por institución, lo anterior, de conformidad con las disposiciones legales que regulan a dicho instituto.

Visita la página www.ipab.org.mx

▼ DETALLE DE OPERACIONES ENLACE GLOBAL PM S/INTERESES (CONTINUACION) ▼

FECHA	DESCRIPCION DEL CARGO/ ABONO	MONEDA	MONTO DEL RETIRO	MONTO DEL DEPOSITO	SALDO
31-MAR-16	SALDO ANTERIOR				3,545.61
31-MAR-16	COMISION POR RENTA MENSUAL RENTA BEM INTERNET MES MARZO 0000101256	MXP	300.00		3,245.61
31-MAR-16	IVA POR RENTA MENSUAL RENTA BEM INTERNET MES MARZO 0000101256	MXP	48.00		3,197.61

AVISO

¡DESCUBRA LAS VENTAJAS QUE LE OFRECE EL SERVICIO DE DEPOSITOS REMOTOS!
 REALICE DEPOSITOS CON CHEQUES DESDE LA COMODIDAD DE SU OFICINA Y EVITE FILAS EN SUCURSAL,
 LOS DEPOSITOS REALIZADOS CON CHEQUES BANORTE SE REFLEJARAN EN SU CUENTA EL MISMO DIA,
 LA COMISION MENSUAL ES DE \$300 Y \$1 POR CADA CHEQUE PROCESADO.
 PARA MAYOR INFORMACION LO INVITAMOS A CONTACTAR A SU EJECUTIVO DE CUENTA.

(Saldo inicial de \$8,001.34)

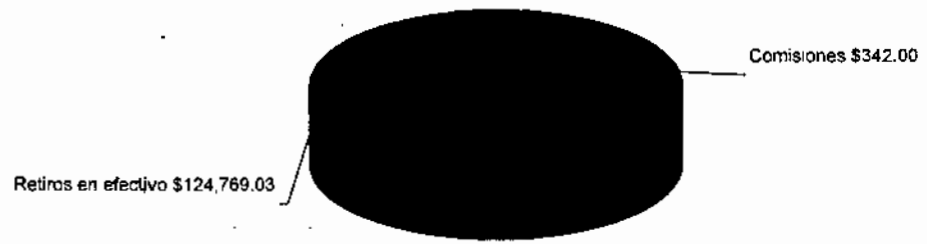

AVISO DE PRIVACIDAD

El artículo tercero transitorio de la Ley para la Protección de Datos Personales en Posesión de Particulares (LPDPPP) establece que los responsables expedirán el aviso de privacidad de conformidad con lo dispuesto en los artículos 16 y 17 de la LPDPPP. Por lo anterior, ponemos a su disposición nuestro aviso de privacidad en www.banorte.com. Se presume que usted consiente tácitamente en el tratamiento de sus datos mientras no manifieste su oposición.

BANCO MERCANTIL DEL NORTE
 SUC AVENIDA 54E

La fecha de corte coincide con la fecha de terminación del periodo que se señala en el presente estado de cuenta. Las operaciones efectuadas durante días no laborales o después de la hora de corte de fin de día serán consideradas en nuestra contabilidad como realizadas en el siguiente día hábil bancario. Usted dispone de 90 días después de la fecha de corte para objetar la información contenida en su estado de cuenta, de no hacerlo se asumirá su conformidad al respecto.



Moctezuma No. 8
Zona Centro, C.P. 78940
Villa de Arista, S.L.P.
Tel: 486 86 205 41



VILLA DE ARISTA, S.L.P.
CONCILIACION BANCARIA
BANORTE CTA. 0412050693

MARZO DE 2016

SALDO SEGÚN BANCOS	\$ 3,197.61
SALDO SEGÚN BANCOS 7818	0.04
(+) CARGAN Y NO ABONAMOS	\$ -
(-) ABONAN Y NO CARGAMOS	\$ -
(+) CARGAMOS Y NO ABONAN	\$ 0.00
(-) ABONAMOS Y NO CARGAN	\$ 0.02
DEPOSITO ELECTRONICO 13/11/15	0.02
SALDO SEGÚN CONTABILIDAD	\$ 3,197.61
SALDO FINAL EN BANCOS	\$ 3,197.59



SISTEMA MUNICIPAL PARA EL DESARROLLO INTEGRAL DE LA FAMILIA
CALLE MOCTEZUMA 8
VILLA DE ARISTA
VILLA DE ARISTA S.L.P.
SUCURSAL 0841 AVENIDA SAN LUIS POTOSI
CORREO

C.P. 78940



No. de cliente 15195681
RFC SMD990718PR6
Plaza 9588 PLAZA SAN LUIS POTOSI
Sucursal 0841 AVENIDA SAN LUIS POTOSI
Teléfonos Sucursal 8145206
Dirección Sucursal VENUSTIANO CARRANZA 990 MODERNA
Período De 01/Abril/2016 al 30/Abril/2016
Fecha de corte 30/Abril/2016
Página 1 de 4

NO. CUENTA	0412050693
GANANCIA ANUAL TOTAL (GAT) ¹	
GAT NOMINAL	N/A %
GAT REAL ²	N/A %
(+) INTERESES APLICABLES	\$ 0.00
(-) TOTAL DE COMISIONES COBRADAS	\$ 374.00

Enlace Global PM S/Intereses
Abril 2016

¹ Antes de Impuestos² La GAT REAL es el rendimiento que obtendría después de descontar la inflación estimada

▼ RESUMEN INTEGRAL ▼

PRODUCTO/SERVICIO	CUENTA	SALDO ANTERIOR		SALDO AL CORTE
ENLACE GLOBAL PM S/INTERESES	0412050693	\$	3,197.61	\$ 5,215.77
TOTAL		\$	3,197.61	\$ 5,215.77

▼ Enlace Global Pm S/Intereses ▼

No. de CUENTA: 0412050693

DIVISA: PESOS

CLABE: 072 700 00412050693 8

▼ RESUMEN DEL PERIODO ▼

	MONTO
Saldo inicial del período	\$ 3,197.61
(+) Depósitos	\$ 226,986.06
(-) Retiros	\$ 224,534.06
(+) Intereses Netos Ganados	\$ 0.00
(-) Comisiones Cobradas	\$ 374.00
(-) IYA sobre comisiones (16%)	\$ 59.84
Saldo Actual	\$ 5,215.77
Saldo Disponible al día*	\$ 5,215.77
Saldo Mínimo requerido	\$ 0.00

▼ SALDO PROMEDIO DIARIO ▼

	MONTO
En el Período (del 01 Abr al 30 Abr)	\$ 7,485.09
Días que comprende el período	030
Acumulado anual	\$ 23,908.87
Días que comprende el período anual	121

▼ CALCULO DE INTERESES DEVENGADOS ▼

Intereses Tasa Bruta Anual 0.00%	\$ 0.00
Retención de IDE	\$ 0.00
Retención de ISR	\$ 0.00
Intereses Netos Ganados	\$ 0.00

▼ *SALDO NO DISPONIBLE AL DIA ▼

	MONTO
Depósitos de cheques S.B.C.	\$ 0.00
Comisiones Pendientes de aplicar	\$ 0.00
Compras no aplicadas	\$ 0.00
Total	\$ 0.00

▼ RESUMEN DE COMISIONES ▼

CHEQUES	
Cheques girados	3
Cheques girados sin comisión	3
Cheques girados con comisión	0
Importe de la comisión	\$ 0.00
Por cheques devueltos	\$ 0.00
OTRAS COMISIONES	\$ 374.00

▼ COMPORTAMIENTO DE TARJETA DE DEBITO ▼

Uso en cajeros automáticos	\$ 0.00
Compras en comercios	\$ 0.00
Uso en sucursales	\$ 0.00
Total Uso del débito	\$ 0.00

La fecha de corte coincide con la fecha de terminación del período que se señala en el presente estado de cuenta. Las operaciones efectuadas durante días no laborales o después de la hora de corte de fin de día serán consideradas en nuestra contabilidad como realizadas en el siguiente día hábil bancario. Usted dispone de 90 días después de la fecha de corte para objetar la información contenida en su estado de cuenta, de no hacerlo se asumirá su conformidad al respecto.

BANORTE

▼ DETALLE DE OPERACIONES ▼

FECHA	DESCRIPCION DEL CARGO/ABONO	MONEDA	MONTO DEL RETIRO	MONTO DEL DEPOSITO	SALDO
31-MAR-16	SALDO ANTERIOR				3,197.61
01-ABR-16	DEPOSITO DE CUENTA DE TERCEROS 0000002563 DE LA CUENTA 0403552908 MINISTRACION QUINCENAL	MXP		65,100.02	68,297.63
01-ABR-16	CARGO DEP ELEC N L 26327	MXP	65,100.02		3,197.61
01-ABR-16	COBRO COMISION 26327 042016	MXP	38.00		3,159.61
01-ABR-16	IVA. COM. NOMINA LINEA	MXP	6.08		3,153.53
07-ABR-16	DEPOSITO DE CUENTA DE TERCEROS 0000002563 DE LA CUENTA 0403552908 PAGO CONTRIBUCIONES SAT	MXP		16,725.00	19,878.53
07-ABR-16	PAGO REFERENCIADO 572413009B16 Impuesto Deposito Referenciado	MXP	13,016.00		6,862.53
07-ABR-16	CHEQUE PAGADO 0000032 CHO.PAGO SUC IMPUESTO 2% NOM 00000000000000000000000841010672B108543241	MXP	3,709.00		3,153.53
15-ABR-16	DEPOSITO DE CUENTA DE TERCEROS 0000002563 DE LA CUENTA 0403552908 MINISTRACION QUINCENAL	MXP		61,850.02	65,003.55
15-ABR-16	CARGO DEP ELEC N L 26327	MXP	61,850.02		3,153.53
15-ABR-16	COBRO COMISION 26327 042016	MXP	36.00		3,117.53
15-ABR-16	IVA. COM. NOMINA LINEA	MXP	5.76		3,111.77
15-ABR-16	DEPOSITO DE CUENTA DE TERCEROS	MXP		899.00	4,010.77
19-ABR-16	CARGO POR PAGO CONCENTRACION BEM TELEFONOS DE ME 48686205416 AL RFC TME840315KT6 RAS 88466110061505001310 FAC 001310	MXP	899.00		3,111.77
19-ABR-16	DEP.EFECTIVO	MXP		2,000.00	5,111.77
19-ABR-16	DEP.EFECTIVO	MXP		70,452.00	75,563.77
29-ABR-16	DEPOSITO DE CUENTA DE TERCEROS 0000002563 DE LA CUENTA 0403552908 MINISTRACION QUINCENAL	MXP		9,960.02	85,523.79
29-ABR-16	COMISION POR RENTA MENSUAL RENTA BEM INTERNET MES ABRIL 0000101256	MXP	300.00		85,223.79
29-ABR-16	IVA POR RENTA MENSUAL RENTA BEM INTERNET MES ABRIL 0000101256	MXP	48.00		85,175.79
29-ABR-16	RETIRO DEP. ELECTRONICO DE LA EMISORA : 26327	MXP	69,850.02		15,325.77
29-ABR-16	CHEQUE PAGADO 0000034	MXP	1,300.00		14,025.77
30-ABR-16	CHEQUE PAGADO 0000033	MXP	8,810.00		5,215.77

Quando no reciba su estado de cuenta durante los 20 días siguientes de la fecha de corte, y no haya dado instrucciones para que no se le envíe, favor de solicitarlo en su sucursal.

Podrá consultar la información de las comisiones de todos los bancos con fines informativos y de comparación en la CONDUSEF al teléfono 01 800 999 8080 y en la página electrónica: www.condusef.gob.mx



Banco Mercantil del Norte, S.A. Institución de Banca Múltiple Grupo Financiero Banorte Av. Revolución No. 3000, Colonia Primavera, C.P. 64830, Monterrey, Nuevo León, RFC. BMN930209927.

Banco Mercantil del Norte, S.A. Institución de Banca Múltiple, Grupo Financiero Banorte recibe las consultas, reclamaciones o aclaraciones en su Unidad Especializada de Atención a Usuarios, ubicada en Av. Paseo de la Reforma No. 505 Piso 43 Colonia Cuauhtémoc C.P. 06500 Delegación Cuauhtémoc, México, D.F. y por Correo Electrónico una@banorte.com o Teléfono 01 800 677 72 92, así como en cualquiera de sus sucursales u oficinas. En el caso de no obtener una respuesta satisfactoria, podrá acudir a la Comisión Nacional para la Protección y Defensa de los Usuarios de Servicios Financieros www.condusef.gob.mx con número telefónico de atención en el Distrito Federal (55) 53400999 y desde el interior de la República al 01 800 999 8080

Advertencia: Incumplir tus obligaciones te puede generar comisiones.

El presente Estado de Cuenta no es un comprobante fiscal



Los productos anteriormente descritos se encuentran protegidos por el Instituto para la Protección del Ahorro Bancario (IPAB) hasta por un monto equivalente a 400,000 UDIS por cliente por institución, lo anterior, de conformidad con las disposiciones legales que regulan a dicho Instituto

Visita la página www.ipab.org.mx

INVIERTE EN FONDOS DE INVERSION A PARTIR DE \$1,000 PESOS!
ELIGE EL FONDO QUE MEJOR SE ADAPTE A TUS OBJETIVOS DE INVERSION Y CONVIERTE EN UN GRAN INVERSIONISTA.
ACERCATE A TU EJECUTIVO DE CUENTA Y CONTRATALOS EN SUCURSAL.
CONSULTA TERMINOS, CONDICIONES Y REQUISITOS DE CONTRATACION EN WWW.BANORTE.COM/FONDOSDEINVERSIONBANORTE

REFERENCIA DE ABBREVIACIONES:

R.F.C.: Registro Federal de Causantes - CLABE: Clave Bancaria Estandarizada - I.V.A.: Impuesto al Valor Agregado - I.S.R.: Impuesto Sobre la Renta - S.B.C: Saldo salvo Buen Cobro - DISP: Disposición/Dispersion - ATM.: Cajero Automático - BTE.: Banorte - CPA: Compra - DEP.: Depósito - COM.: Comisión - INTBC: Interbancaria - OAB: Otro Banco - CHEQ/CHEQ: Cheque - LIQ.: Liquidación (Pago) - INT.: Interés (es) - EDO.: Estado - CTA.: Cuenta - CAM.: Cámara de Compensación - ABO.: Abono - CAP.: Capital - INV.: Inversión - PZO.: Plazo - DEV.: Devolución - REV.: Reverso - CONS.: Consulta - VEN.: Ventanilla

SECRETARÍA DE ECONOMÍA
ESTADO LIBRE ASOCIADO DE PUERTO RICO

(Saldo Inicial de \$3,197.61)



BANCO MEXICANO DE CREDITO Y CAJAS DE AHORAJOS, S.A.
 Sucursal Suc. AMERIKANAS

La fecha de corte coincide con la fecha de terminación del periodo que se señala en el presente estado de cuenta. Las operaciones efectuadas durante días no laborales o después de la hora de corte de fin de día serán consideradas en nuestra contabilidad como realizadas en el siguiente día hábil bancario. Usted dispone de 90 días después de la fecha de corte para objetar la información contenida en su estado de cuenta, de no hacerlo se asumirá su conformidad al respecto.

No. de cliente	15195681
RFC	SMD990718PR6
Plaza	9588 PLAZA SAN LUIS POTOSI
Sucursal	0841 AVENIDA SAN LUIS POTOSI
Teléfonos Sucursal	8145206
Dirección Sucursal	VENUSTIANO CARRANZA 990 MODERNA
Período	De 01/Abril/2016 al 30/Abril/2016
Fecha de corte	30/Abril/2016
Página	4 de 4

▼ **INFORME DE DEPÓSITOS EN EFECTIVO MAYORES A \$15,000 PESOS** ▼

SISTEMA MUNICIPAL PARA EL DESARROLLO INTEGRAL DE LA FAMILIA
 CALLE MOCTEZUMA 8 ENT. PISO DEP., VILLA DE ARISTA VILLA DE ARISTA S.L.P. C.P. 78940
 RFC: SMD990718PR6

DEL MES DE ABRIL DE 2016

NO. DE CLIENTE: 15195681

EXCEDENTES DE DEPOSITOS	\$	59,562.00
TIPO DE CAMBIO	\$	17.3993
RESUMEN DEL EJERCICIO 2016		
MONTO EXCEDENTE DE DEPOSITOS	\$	59,562.00

*Los depósitos en efectivo presentados en el presente informe, son aquellos que exceden la cantidad de \$15,000 (Quince mil pesos 00/100) de forma acumulada en todas las cuentas bajo la titularidad del cliente, dentro de un mes calendario.

BANCO MERCANTIL DEL NORTE S.A., INSTITUCIÓN DE BANCA MÚLTIPLE
 GRUPO FINANCIERO BANORTE,
 AV. REVOLUCIÓN NO. 3000, COLONIA PRIMAVERA, C.P. 64830, MONTERREY, N.L.
 RFC: BMN930209927

AVISO DE PRIVACIDAD

El artículo tercero transitorio de la Ley para la Protección de Datos Personales en Posesión de Particulares (LPDPPP) establece que los responsables expedirán el aviso de privacidad de conformidad con lo dispuesto en los artículos 16 y 17 de la LPDPPP. Por lo anterior, ponemos a su disposición nuestro aviso de privacidad en www.banorte.com. Se presume que usted consiente tácitamente en el tratamiento de sus datos mientras no manifieste su oposición.



Moctezuma No. 8
Zona Centro, C.P. 78940
Villa de Arista, S.L.P.
Tel: 486 86 205 41



VILLA DE ARISTA, S.L.P.
CONCILIACION BANCARIA
BANORTE CTA. 5451 UBR
BANORTE CTA. 0693 DIF

ABRIL DE 2016

SALDO SEGÚN BANCOS UBR 5451	\$ \$ 4,020.00
SALDO SEGÚN BANCOS DIF 0693	\$ 5,215.77
(+) CARGAN Y NO ABONAMOS	\$ -
(-) ABONAN Y NO CARGAMOS	\$ -
(+) CARGAMOS Y NO ABONAN	\$ 0.00
(-) ABONAMOS Y NO CARGAN	\$ -
SALDO SEGÚN CONTABILIDAD UBR	4,020.00
SALDO SEGÚN CONTABILIDAD DIF	\$ 5,215.77
SALDO FINAL EN BANCOS DIF 0693	\$ 5,215.77
SALDO FINAL EN BANCOS UBR 5451	\$ 4,020.00



SISTEMA MUNICIPAL PARA EL DESARROLLO INTEGRAL DE LA FAMILIA
 CALLE MOCTEZUMA 8
 VILLA DE ARISTA
 VILLA DE ARISTA S.L.P.
 SUCURSAL 0841 AVENIDA SAN LUIS POTOSI
 C.P. 78940
 CORREO



No. de cliente 15195681
 RFC SMD990718PR6
 Plaza 9588 PLAZA SAN LUIS POTOSI
 Sucursal 0841 AVENIDA SAN LUIS POTOSI
 Teléfonos Sucursal 8145206
 Dirección Sucursal VENUSTIANO CARRANZA 990 MODERNA
 Período De 01/Mayo/2016 al 31/Mayo/2016
 Fecha de corte 31/Mayo/2016
 Página 1 de 7

NO. CUENTA	0412050693
GANANCIA ANUAL TOTAL (GAT) ¹	
GAT NOMINAL	N/A %
GAT REAL ²	N/A %
(+) INTERESES APLICABLES	\$ 0.00
(-) TOTAL DE COMISIONES COBRADAS	\$ 412.10

Enlace Global PM S/Intereses
 Mayo 2016

¹ Antes de impuestos
² La GAT REAL es el rendimiento que obtendría después de descontar la inflación estimada

▼ RESUMEN INTEGRAL ▼

PRODUCTO/SERVICIO	CUENTA	SALDO ANTERIOR	SALDO AL CORTE
ENLACE GLOBAL PM S/INTERESES	0412050693	\$ 5,215.77	\$ 8,779.97
TOTAL		\$ 5,215.77	\$ 8,779.97

▼ Enlace Global Pm S/Intereses ▼

No. de CUENTA: 0412050693 DIVISA: PESOS CLABE: 072 700 00412050693 8

▼ RESUMEN DEL PERIODO ▼ **▼ SALDO PROMEDIO DIARIO ▼**

RESUMEN DEL PERIODO		SALDO PROMEDIO DIARIO	
	MONTO		MONTO
Saldo inicial del período	\$ 5,215.77	En el Período (del 01 May al 31 May)	\$ 49,619.72
(+) Depósitos	\$ 198,000.00	Días que comprende el período	031
(-) Retiros	\$ 193,957.80	Acumulado anual	\$ 29,051.04
(+) Intereses Netos Ganados	\$ 0.00	Días que comprende el período anual	152
(-) Comisiones Cobradas	\$ 412.10	▼ CALCULO DE INTERESES DEVENGADOS ▼	
(-) IVA sobre comisiones (16%)	\$ 65.90	Intereses Tasa Bruta Anual 0.00%	\$ 0.00
Saldo Actual	\$ 8,779.97	Retención de IDE	\$ 0.00
Saldo Disponible al día*	\$ 8,779.97	Retención de ISR	\$ 0.00
Saldo Mínimo requerido	\$ 0.00	Intereses Netos Ganados	\$ 0.00

▼ *SALDO NO DISPONIBLE AL DIA ▼

	MONTO
Depósitos de cheques S.B.C.	\$ 0.00
Comisiones Pendientes de aplicar	\$ 0.00
Compras no aplicadas	\$ 0.00
Total	\$ 0.00

▼ RESUMEN DE COMISIONES ▼

CHEQUES

Cheques girados	3
Cheques girados sin comisión	3
Cheques girados con comisión	0
Importe de la comisión	\$ 0.00
Por cheques devueltos	\$ 0.00
OTRAS COMISIONES	\$ 412.10

▼ COMPORTAMIENTO DE TARJETA DE DEBITO ▼

Uso en cajeros automáticos	\$ 0.00
Compras en comercios	\$ 0.00
Uso en sucursales	\$ 0.00
Total Uso del débito	\$ 0.00

La fecha de corte coincide con la fecha de terminación del período que se señala en el presente estado de cuenta. Las operaciones efectuadas durante días no laborales o después de la hora de corte de fin de día serán consideradas en nuestra contabilidad como realizadas en el siguiente día hábil bancario. Usted dispone de 90 días después de la fecha de corte para objetar la información contenida en su estado de cuenta, de no hacerlo se asumirá su conformidad al respecto.

[Handwritten notes and stamps]

▼ DETALLE DE OPERACIONES ▼

FECHA	DESCRIPCION DEL CARGO/ABONO	MONEDA	MONTO DEL RETIRO	MONTO DEL DEPOSITO	SALDO
30-ABR-16	SALDO ANTERIOR				5,215.77
02-MAY-16	DEPOSITO DE CUENTA DE TERCEROS 0000002563 DE LA CUENTA 0403552908 MINISTRACION QUINCENAL SMDIF	MXP		90,000.00	95,215.77
03-MAY-16	CHEQUE PAGADO 0000035	MXP	1,949.76		93,266.01
03-MAY-16	TRANSF ELECTRONICA FONDOS: TEF 0000693 CLABE: 044700016000435323 BEM TEF.BCO:044 Pedro Cazares Ni o CVE.RASTREO:3961891 RFC: CANP340429UV3 IVA:00000000.00 pago de papelería	MXP	702.00		92,564.01
03-MAY-16	Comision x Internet 0693 Transferencias TEF	MXP	3.00		92,561.01
03-MAY-16	IVA Com x Internet 0693 Transferencias TEF	MXP	0.48		92,560.53
03-MAY-16	Comision x Internet 0693 Transferencias TEF	MXP	3.00		92,557.53
03-MAY-16	IVA Com x Internet 0693 Transferencias TEF	MXP	0.48		92,557.05
04-MAY-16	COMPRA ORDEN DE PAGO SPEI 0000693 = REFERENCIA CTA/CLABE: 012700001693147683 BEM SPEI, BCO:012 BENEFICIARIO:NEFROLOGIA Y DIALISIS DE MEXI	MXP	980.00		91,577.05
04-MAY-16	COMISION ORDEN DE PAGO SPEI REFERENCIA: 0000693 CVE RASTREO: 8846CAP1201605040336699488 RFC: NDM090908AF4 IVA: 000000000000.00 BBVA BANCOMER	MXP	8.90		91,568.15
04-MAY-16	I.V.A. ORDEN DE PAGO SPEI REFERENCIA: 0000693	MXP	1.42		91,566.73
04-MAY-16	COMPRA ORDEN DE PAGO SPEI 0000693 = REFERENCIA CTA/CLABE: 012700001693147683 BEM SPEI, BCO:012 BENEFICIARIO:NEFROLOGIA Y DIALISIS DE MEXI HEMODIALISIS JOSE ANTONIO RDZ TOVAR CVE RASTREO: 8846APA7201605040336699489 RFC: NDM090908AF4 IVA: 000000000000.00 BBVA BANCOMER	MXP	980.00		90,586.73
04-MAY-16	COMISION ORDEN DE PAGO SPEI REFERENCIA: 0000693	MXP	8.90		90,577.83
04-MAY-16	I.V.A. ORDEN DE PAGO SPEI REFERENCIA: 0000693	MXP	1.42		90,576.41
04-MAY-16	COMPRA ORDEN DE PAGO SPEI 0000693 = REFERENCIA CTA/CLABE: 012700001693147683 BEM SPEI, BCO:012 BENEFICIARIO:NEFROLOGIA Y DIALISIS DE MEXI HEMODIALISIS MARLEM VIERA PARRA CVE RASTREO: 8B46CAP3201605040336699491 RFC: NDM090908AF4 IVA: 000000000000.00 BBVA BANCOMER	MXP	980.00		89,596.41
04-MAY-16	COMISION ORDEN DE PAGO SPEI REFERENCIA: 0000693	MXP	8.90		89,587.51
04-MAY-16	I.V.A. ORDEN DE PAGO SPEI REFERENCIA: 0000693	MXP	1.42		89,586.09
04-MAY-16	TRASPASO A CUENTA DE TERCEROS 0177229426 IVA:00000000.00 , A LA CUENTA: 0177229426 Pago combustibles Dif Villa de Arista AL R.F.C. SVA0406161GA	MXP	893.95		88,692.14

REFERENCIA DE ABREVIACIONES:

R.F.C.: Registro Federal de Causantes - CLABE. Clave Bancaria Estandarizada - I.V.A.: Impuesto al Valor Agregado - I.S.R.: Impuesto Sobre la Renta - S.B.C: Saldo salvo Buen Cobro - DISP.: Disposición/Dispersion - ATM.: Cajero Automático - BTE.: Banorte - CPA.: Compra - DEP.: Depósito - COM.: Comisión - INTBC.: Interbancaria - O/B.: Otro Banco - CHEQ/CHQ.: Cheque - LIQ.: Liquidación (Pago) - INT.: Interés (es) - EDO.: Estado - CTA. Cuenta - CAM.: Cámara de Compensación - ABO.: Abono - CAP.: Capital - INV. Inversión - PZO.: Plazo - DEV.: Devolución - REV.: Reverso - CONS.: Consulta. - VEN.: Ventanilla

Cuando no reciba su estado de cuenta durante los 20 días siguientes de la fecha de corte, y no haya dado instrucciones para que no se le envíe, favor de solicitarlo en su sucursal.

Podrá consultar la información de las comisiones de todos los bancos con fines informativos y de comparación en la CONDUSEF al teléfono 01 800 999 8080 y en la página electrónica:

www.condusef.gob.mx

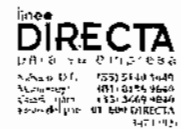

www.banorte.com

Banco Mercantil del Norte, S.A. Institución de Banca Múltiple Grupo Financiero Banorte Av. Revolución No. 3000, Colonia Primavera, C.P. 64830, Monterrey, Nuevo León. RFC: BMN930209927.

Banco Mercantil del Norte, S.A. Institución de Banca Múltiple, Grupo Financiero Banorte recibe las consultas, reclamaciones o aclaraciones, en su Unidad Especializada de Atención a Usuarios, ubicada en Av Paseo de la Reforma No 505 Piso 43 Colonia Cuauhtémoc C.P. 06500 Delegación Cuauhtémoc, México, D.F. y por Correo Electrónico une@banorte.com o Teléfono 01 800 627 22 92, así como en cualquiera de sus sucursales u oficinas. En el caso de no obtener una respuesta satisfactoria, podrá acudir a la Comisión Nacional para la Protección y Defensa de los Usuarios de Servicios Financieros www.condusef.gob.mx con número telefónico de atención en el Distrito Federal (55) 53400999 y desde el interior de la República el 01 800 999 8080

Advertencia:
Incumplir tus obligaciones te puede generar comisiones.

El presente Estado de Cuenta no es un comprobante fiscal



Los productos anteriormente descritos se encuentran protegidos por el Instituto para la Protección del Ahorro Bancario (IPAB) hasta por un monto equivalente a 400,000 UDIS por cliente por Institución, lo anterior, de conformidad con las disposiciones legales que regulan a dicho Instituto.

Visita la página www.ipab.org.mx

BANCO MERCANTIL DEL NORTE
CALLE REVOLUCION 3000
MONTERREY, NUEVO LEON
C.P. 64830
RFC: BMN930209927

▼ DETALLE DE OPERACIONES Enlace Global Pm S/Intereses (CONTINUACION) ▼

FECHA	DESCRIPCION DEL CARGO/ABONO	MONEDA	MONTO DEL RETIRO	MONTO DEL DEPOSITO	SALDO
04-MAY-16	SALDO ANTERIOR				88,692.14
04-MAY-16	Comision x Internet 177229426	MXP	3.00		88,689.14
	Transferencias Tercero Banorte				
04-MAY-16	IVA Com x Internet 177229426	MXP	0.48		88,688.66
	Transferencias Tercero Banorte				
04-MAY-16	COMPRA ORDEN DE PAGO SPEI 6054076 = REFERENCIA CTA/CLABE: 014700605407651594 BEM SPEI, BCO:014 BENEFICIARIO:S O S Impresion Pago de Impresiones DIF Arista CVE RASTREO: 8846CAP3201605040336869610 RFC: REMV610728TY8 IVA: 0000000000.00 SANTANDER	MXP	870.00		87,818.66
04-MAY-16	COMISION ORDEN DE PAGO SPEI REFERENCIA: 6054076	MXP	8.90		87,809.76
04-MAY-16	I.V.A. ORDEN DE PAGO SPEI REFERENCIA: 6054076	MXP	1.42		87,808.34
05-MAY-16	TRASPASO A CUENTA DE TERCEROS 0846027386 IVA:00000000.00 , A LA CUENTA: 0846027386 Hemodialisis a Favor de ma. Luz LLanas AL R.F.C. HCD46117M26	MXP	940.00		86,868.34
05-MAY-16	Comision x Internet 0846027386	MXP	3.00		86,865.34
	Transferencias Tercero Banorte				
05-MAY-16	IVA Com x Internet 0846027386	MXP	0.48		86,864.86
	Transferencias Tercero Banorte				
09-MAY-16	COMPRA ORDEN DE PAGO SPEI 0000693 = REFERENCIA CTA/CLABE: 0127000016931476B3 BEM SPEI, BCO:012 BENEFICIARIO:NEFROLOGIA Y DIALISIS DE MEXI HEMODIALISIS A FRANCISCO CARBAJAL MARTIN CVE RASTREO: 8846APA8201605090337714585 RFC: NDM090908AF4 IVA: 0000000000.00 BBVA BANCOMER	MXP	980.00		85,884.86
09-MAY-16	COMISION ORDEN DE PAGO SPEI REFERENCIA: 0000693	MXP	8.90		85,875.96
09-MAY-16	I.V.A. ORDEN DE PAGO SPEI REFERENCIA: 0000693	MXP	1.42		85,874.54
09-MAY-16	COMPRA ORDEN DE PAGO SPEI 0000693 = REFERENCIA CTA/CLABE: 0127000016931476B3 BEM SPEI, BCO:012 BENEFICIARIO:NEFROLOGIA Y DIALISIS DE MEXI HEMODIALISIS A LINO CEDILLO RMZ CVE RASTREO: 8846CPI201605090337718204 RFC: NDM090908AF4 IVA: 0000000000.00 BBVA BANCOMER	MXP	980.00		84,894.54
09-MAY-16	COMISION ORDEN DE PAGO SPEI REFERENCIA: 0000693	MXP	8.90		84,885.64
09-MAY-16	I.V.A. ORDEN DE PAGO SPEI REFERENCIA: 0000693	MXP	1.42		84,884.22
09-MAY-16	CARGO DEP ELEC N L 26327	MXP	1,000.00		83,884.22
09-MAY-16	COBRO COMISION 26327 052016	MXP	2.00		83,882.22
09-MAY-16	IVA. COM. NOMINA LINEA	MXP	0.32		83,881.90
09-MAY-16	COMPRA ORDEN DE PAGO SPEI 0000693 = REFERENCIA CTA/CLABE: 0127000016931476B3 BEM SPEI, BCO:012 BENEFICIARIO:NEFROLOGIA Y DIALISIS DE MEXI HEMODIALISIS A JUAN MEDRANO MARTINEZ CVE RASTREO: 8846APAC201605090337809310 RFC: NDM090908AF4 IVA: 0000000000.00 BBVA BANCOMER	MXP	980.00		82,901.90
09-MAY-16	COMISION ORDEN DE PAGO SPEI REFERENCIA: 0000693	MXP	8.90		82,893.00
09-MAY-16	I.V.A. ORDEN DE PAGO SPEI REFERENCIA: 0000693	MXP	1.42		82,891.58

La fecha de corte coincide con la fecha de terminación del periodo que se señala en el presente estado de cuenta. Las operaciones efectuadas durante días no laborales o después de la hora de corte de fin de día serán consideradas en nuestra contabilidad como realizadas en el siguiente día hábil bancario. Usted dispone de 90 días después de la fecha de corte para objetar la información contenida en su estado de cuenta, de no hacerlo se asumirá su conformidad al respecto.

▼ DETALLE DE OPERACIONES Enlace Global Pm S/Intereses (CONTINUACION) ▼

FECHA	DESCRIPCION DEL CARGO/ ABONO	MONEDA	MONTO DEL RETIRO	MONTO DEL DEPOSITO	SALDO
09-MAY-16	SALDO ANTERIOR				82,691.58
10-MAY-16	TRANSF ELECTRONICA FONDOS: TEF 0000693 CLABE: 012700001693147683 BEM TEF.BCO:012 NEFRDLOGIA Y DIALISIS DE MEXI CVE.RASTREO:4083537 RFC: NDM090908AF4 IVA:00000000.00 HEMODIALISIS A MARCO ANTONIO MONSIVAIS B	MXP	980.00		81,911.58
J-MAY-16	Comision x Internet 0693 Transferencias TEF	MXP	3.00		81,908.58
10-MAY-16	IVA Com x Internet 0693 Transferencias TEF	MXP	0.48		81,908.10
10-MAY-16	CHEQUE PAGADO 0000036 DEPOSITO A CTA. 0533449482 RFC MEH76114501	MXP	1,255.64		80,652.46
1-MAY-16	CARGO POR PAGO CONCENTRACION BEM COMISION FEDERA 0000000000019250804008571605220000007513 AL RFC CFE370814010 RAS B8466134080078088924 FAC 088924	MXP	751.00		79,901.46
J-MAY-16	RETIRO DEP. ELECTRONICO DE LA EMISORA : 26327	MXP	68,316.67		11,584.79
17-MAY-16	DEPOSITO DE CUENTA DE TERCEROS 0000002563 DE LA CUENTA 0403552908 MINISTRACION	MXP		18,000.00	29,584.79
17-MAY-16	PAGO REFERENCIADO 506901313816 Impuesto Deposito Referenciado	MXP	12,238.00		17,346.79
18-MAY-16	TRANSF ELECTRONICA FONDOS: TEF 0007683 CLABE: 012700001693147683 BEM TEF.BCO:012 NEFRDLOGIA Y DIALISIS DE MEXI CVE.RASTREO:4267433 RFC: NOM090908AF4 IVA:00000000.00 HEMODIALISIS JUAN MEDRANO MARTINEZ	MXP	980.00		16,366.79
19-MAY-16	Comision x Internet 7683 Transferencias TEF	MXP	3.00		16,363.79
18-MAY-16	IVA Com x Internet 7683 Transferencias TEF	MXP	0.48		16,363.31
1-MAY-16	TRANSF ELECTRONICA FONDOS: TEF 0007683 CLABE: 012700001693147683 BEM TEF.BCO:012 NEFRDLOGIA Y DIALISIS DE MEXI CVE.RASTREO:4267564 RFC: NDM090908AF4 IVA:00000000.00 HEMODIALISIS MARCO ANTONIO MONSIVAIS BAU	MXP	980.00		15,383.31
18-MAY-16	Comision x Internet 7683 Transferencias TEF	MXP	3.00		15,380.31
1-MAY-16	IVA Com x Internet 7683 Transferencias TEF	MXP	0.48		15,379.83
18-MAY-16	TRASPASO A CUENTA PROPIA 0000000693 IVA:00DD0000.00 , A LA CUENTA 0434995451 REMBOLSO (HEMODIALISIS DIF) AL R.F.C. SMD990718PR6	MXP	3,477.40		11,902.43
18-MAY-16	TRANSF ELECTRONICA FONDOS: TEF 0004576 CLABE: 044700016036874576 BEM TEF.BCO:044 JOSE ANTONIO LUIS VERGARA CAR CVE.RASTREO:4267818 RFC: YECA460113SIA IVA:00000000.00 pago de gasolina 16176	MXP	4,567.37		7,335.06

Cuando no reciba su estado de cuenta durante los 20 días siguientes de la fecha de corte, y no haya dado instrucciones para que no se le envíe, favor de solicitarlo en su sucursal.

Podrá consultar la información de las comisiones de todos los bancos con fines informativos y de comparación en la CONDUSEF al teléfono 01 800 999 8080 y en la página electrónica: www.condusef.gob.mx



Banco Mercantil del Norte, S.A. Institución de Banca Múltiple Grupo Financiero Banorte Av. Revolución No. 3000, Colonia Primavera, C.P. 64830, Monterrey, Nuevo León. RFC. BMN930209927.

Banco Mercantil del Norte, S.A. Institución de Banca Múltiple, Grupo Financiero Banorte recibe las consultas, reclamaciones o aclaraciones, en su Unidad Especializada de Atención a Usuarios, ubicada en Av. Paseo de la Reforma No. 505 Piso 43 Colonia Cuauhtémoc C.P. 06500 Delegación Cuauhtémoc, México, D.F. y por Correo Electrónico uno@banorte.com e Teléfono 01 800 627 22 92, así como en cualquiera de sus sucursales u oficinas. En el caso de no obtener una respuesta satisfactoria, podrá acudir a la Comisión Nacional para la Protección y Defensa de los Usuarios de Servicios Financieros www.condusef.gob.mx con número telefónico de atención en el Distrito Federal (55) 53400999 y desde el interior de la República el 01 800 999 8080

Advertencia: Incumplir tus obligaciones te puede generar comisiones.

El presente Estado de Cuenta no es un comprobante fiscal



Los productos anteriormente descritos se encuentran protegidos por el Instituto para la Protección del Ahorro Bancario (IPAB) hasta por un monto equivalente a 400,000 UDIS por cliente por institución, lo anterior de conformidad con las disposiciones legales que regulan a dicho Instituto.

Visita la página www.ipab.org.mx

REFERENCIA DE ABREVIACIONES:

R.F.C.: Registro Federal de Causantes - CLABE: Clave Bancaria Estandarizada - I.V.A.: Impuesto al Valor Agregado - I.S.R.: Impuesto Sobre la Renta - S.B.C.: Saldo salvo Buen Cobro - DISP.: Disposición/Dispersión - ATM.: Cajero Automático - BTE.: Banorte - CPA.: Compra - DEP.: Depósito - COM.: Comisión - INTBC.: Interbancaria - O/B.: Otro Banco - CHEQ/CHEQ.: Cheque - LIQ.: Liquidación (Pago) - INT.: Interés (es) - EDO.: Estado - CTA.: Cuenta - CAM.: Cámara de Compensación - ABO.: Abono - CAP.: Capital - INV.: Inversión - PZO.: Plazo - DEV.: Devolución - REV.: Reverso - CONS.: Consulta - VEN.: Ventaja

BANCO MERCANTIL DEL NORTE, S.A.
SUC AVENIDA 646

▼ DETALLE DE OPERACIONES Entace Global Pm S/Intereses (CONTINUACION) ▼

FECHA	DESCRIPCION DEL CARGO/ ABONO	MONEDA	MONTO DEL RETIRO	MONTO DEL DEPOSITO	SALDO
18-MAY-16	SALDO ANTERIOR				7,335.06
18-MAY-16	Comision x Internet 4576	MXP	3.00		7,332.06
	Transferencias TEF				
18-MAY-16	IVA Com x Internet 4576	MXP	0.48		7,331.58
	Transferencias TEF				
20-MAY-16	TRANSF ELECTRONICA FONDOS: TEF 0007683 CLABE: 012700001693147683 BEM TEF.BCO:012 NEFROLOGIA Y DIALISIS DE MEXI CVE.RASTREO:4318256 RFC: NDM090908AF4 IVA:00000000.00 HEMODIALISIS A FRANCISCO CARBAJAL MARTIN	MXP	980.00		6,351.58
20-MAY-16	Comision x Internet 7683	MXP	3.00		6,348.58
	Transferencias TEF				
20-MAY-16	IVA Com x Internet 7683	MXP	0.48		6,348.10
	Transferencias TEF				
23-MAY-16	CARGO POR PAGO CONCENTRACION BEM TELEFONOS DE ME 48686205416 AL RFC TME840315KT6 RAS 88466144091086001310 FAC 001310	MXP	899.00		5,449.10
25-MAY-16	DEPOSITO DE CUENTA DE TERCEROS 0000005263 DE LA CUENTA 0403552908 MINISTRACION OUIJNCENAL	MXP		90,000.00	95,449.10
27-MAY-16	COMPRA ORDEN DE PAGO SPEI 0016216 = REFERENCIA CTA/CLABE: 044700016036874576 BEM SPEI, BCO:044 BENEFICIARIO:JOSE ANTONIO LUIS VERGARA CAR COMBUSTIBLE CVE RASTREO: 8846CPI201605270342485233 RFC: VECA460113SIA IVA: 00000000731.47 SCOTIABANK	MXP	5,452.32		89,996.78
27-MAY-16	COMISION ORDEN DE PAGO SPEI REFERENCIA: 0016216	MXP	8.90		89,987.88
27-MAY-16	I.V.A. ORDEN DE PAGO SPEI REFERENCIA: 0016216	MXP	1.42		89,986.46
27-MAY-16	COMPRA ORDEN DE PAGO SPEI 0016285 = REFERENCIA CTA/CLABE: 044700016036874576 BEM SPEI, BCO:044 BENEFICIARIO:JOSE ANTONIO LUIS VERGARA CAR COMBUSTIBLE CVE RASTREO: 8846CPI201605270342486706 RFC: VECA460113SIA IVA: 00000000807.62 SCOTIABANK	MXP	6,007.08		83,979.38
27-MAY-16	COMISION ORDEN DE PAGO SPEI REFERENCIA: 0016285	MXP	8.90		83,970.48
27-MAY-16	I.V.A. ORDEN DE PAGO SPEI REFERENCIA: 0016285	MXP	1.42		83,969.06
30-MAY-16	RETIRO DEP. ELECTRONICO DE LA EMISORA : 26327	MXP	68,850.00		15,119.06
31-MAY-16	CHEQUE PAGADO 0000037	MXP	1,500.00		13,619.06
31-MAY-16	TRANSF ELECTRONICA FONDOS: TEF 0004576 CLABE: 044700016036874576 BEM TEF.BCO:044 JOSE ANTONIO LUIS VERGARA CAR CVE.RASTREO:4540741 RFC: VECA460113SIA IVA:00000000.00 pago de gasolina 16373	MXP	4,487.61		9,131.45
31-MAY-16	Comision x Internet 4576	MXP	3.00		9,128.45
31-MAY-16	IVA Com x Internet 4576	MXP	0.48		9,127.97
	Transferencias TEF				
31-MAY-16	COMISION POR RENTA MENSUAL RENTA BEM INTERNET MES MAYO 0000101256	MXP	300.00		8,827.97
31-MAY-16	IVA POR RENTA MENSUAL RENTA BEM INTERNET MES MAYO 0000101256	MXP	48.00		8,779.97

La fecha de corte coincide con la fecha de terminación del periodo que se señala en el presente estado de cuenta. Las operaciones efectuadas durante días no laborales o después de la hora de corte de fin de día serán consideradas en nuestra contabilidad como realizadas en el siguiente día hábil bancario. Usted dispone de 90 días después de la fecha de corte para objetar la información contenida en su estado de cuenta, de no hacerlo se asumirá su conformidad al respecto.

AVISO

DESCUBRA LAS VENTAJAS QUE LE OFRECE EL SERVICIO DE DEPOSITOS REMOTOS!
REALICE DEPOSITOS CON CHEQUES DESDE LA COMODIDAD DE SU OFICINA Y EVITE FILAS EN SUCURSAL,
LOS DEPOSITOS REALIZADOS CON CHEQUES BANORTE SE REFLEJARAN EN SU CUENTA EL MISMO DIA,
LA COMISION MENSUAL ES DE \$300 Y \$1 POR CADA CHEQUE PROCESADO.
PARA MAYOR INFORMACION LO INVITAMOS A CONTACTAR A SU EJECUTIVO DE CUENTA.

(Saldo inicial de \$5,215.77)

Retiros en efectivo \$193,957.80

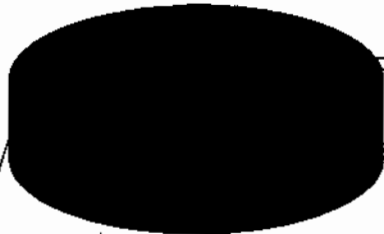

Comisiones \$412.10
Saldo Final \$8,779.97

Cuando no reciba su estado de cuenta durante los 20 días siguientes de la fecha de corte, y no haya dado instrucciones para que no se le envíe, favor de solicitarlo en su sucursal.

Podrá consultar la información de las comisiones de todos los bancos con fines informativos y de comparación en la CONDUSEF al teléfono 01 800 999 8080 y en la página electrónica:

www.condusef.gob.mx

línea
DIRECTA
BANORTE
Número de línea: (55) 5340 5640
Monitoreo: (55) 5340 5640
Cuentas: (55) 5340 5640
Número de línea: 01 800 DIRECTA

BANORTE
www.banorte.com

Banco Mercantil del Norte, S.A. Institución de Banca Múltiple Grupo Financiero Banorte
Av. Revolución No. 3000, Colonia Primavera, C.P. 64830, Monterrey, Nuevo León.
RFC: BMN930209927.

Banco Mercantil del Norte, S.A. Institución de Banca Múltiple, Grupo Financiero Banorte recibe las consultas, reclamaciones o aclaraciones, en su Unidad Especializada de Atención a Usuarios, ubicada en Av. Paseo de la Reforma No. 505 Piso 43 Colonia Cuauhtémoc C.P. 06500 Delegación Cuauhtémoc, México, D.F. y por Correo Electrónico una@banorte.com o Teléfono 01 800 627 22 92, así como en cualquiera de sus sucursales u oficinas. En el caso de no obtener una respuesta satisfactoria, podrá acudir a la Comisión Nacional para la Protección y Defensa de los Usuarios de Servicios Financieros www.condusef.gob.mx con número telefónico de atención en el Distrito Federal (55) 53400999 y desde el interior de la República el 01 800 999 8080

Advertencia:
Incumplir tus obligaciones te puede generar comisiones.

El presente Estado de Cuenta no es un comprobante fiscal



Los productos anteriormente descritos se encuentran protegidos por el Instituto para la Protección del Ahorro Bancario (IPAB) hasta por un monto equivalente a 400,000 UDIS por cliente por Institución, lo anterior de conformidad con las disposiciones legales que regulan a dicho Instituto.

Visita la página www.ipab.org.mx

REFERENCIA DE ABREVIACIONES:

R.F.C.: Registro Federal de Causantes - CLABE: Clave Bancaria Estandarizada - I.V.A.: Impuesto al Valor Agregado - I.S.R.: Impuesto Sobre la Renta - S.B.C. Saldo salvo Buen Cobro - DISP.: Disposición/Dispersión - ATM.: Cajero Automático - BTE.: Banorte - CPA.: Compra - DEP.: Depósito - COM.: Comisión - INTBC.: Interbancaria - O/B.: Otro Banco - CHEQ/CHQ.: Cheque - LIQ.: Liquidación (Pago) - INT.: Interés (es) - EDO.: Estado - CTA.: Cuenta - CAM.: Cámara de Compensación - ABO.: Abono - CAP.: Capital - INV.: Inversión - PZO.: Plazo - DEV.: Devolución - REV.: Reverso - CONS.: Consulta - VEN.: Ventanilla

BANCO MERCANTIL DEL NORTE, S.A.

SUBSIDIARIA BANORTE

No. de cliente	15195681
RFC	SMD990718PR6
Plaza	9588 PLAZA SAN LUIS POTOSI
Sucursal	0841 AVENIDA SAN LUIS POTOSI
Teléfonos Sucursal	8145206
Dirección Sucursal	VENUSTIANO CARRANZA 990 MODERNA
Período	De 01/Mayo/2016 al 31/Mayo/2016
Fecha de corte	31/Mayo/2016
Página	7 de 7

▼ INFORME DE DEPÓSITOS EN EFECTIVO MAYORES A \$15,000 PESOS ▼

SISTEMA MUNICIPAL PARA EL DESARROLLO INTEGRAL DE LA FAMILIA
 CALLE MOCTEZUMA 8 ENT. PISO DEP., VILLA DE ARISTA VILLA DE ARISTA S.L.P. C.P: 78940
 RFC: SMD990718PR6

DEL MES DE MAYO DE 2016 NO. DE CLIENTE: 15195681

EXCEDENTES DE DEPOSITOS	\$	0.00
TIPO DE CAMBIO	\$	18.4527
RESUMEN DEL EJERCICIO 2016		
MONTO EXCEDENTE DE DEPOSITOS	\$	59,562.00

*Los depósitos en efectivo presentados en el presente informe, son aquellos que exceden la cantidad de \$15,000 (Quince mil pesos 00/100) de forma acumulada en todas las cuentas bajo la titularidad del cliente, dentro de un mes calendario.

BANCO MERCANTIL DEL NORTE S.A., INSTITUCION DE BANCA MULTIPLE
 GRUPO FINANCIERO BANORTE,
 AV. REVOLUCION NO. 3000, COLONIA PRIMAVERA, C.P. 64830, MONTERREY, N.L.
 RFC: BMN930209927

AVISO DE PRIVACIDAD

El artículo tercero transitorio de la Ley para la Protección de Datos Personales en Posesión de Particulares (LPDPPP) establece que los responsables expedirán el aviso de privacidad de conformidad con lo dispuesto en los artículos 16 y 17 de la LPDPPP. Por lo anterior, ponemos a su disposición nuestro aviso de privacidad en www.banorte.com. Se presume que usted consiente tácitamente en el tratamiento de sus datos mientras no manifieste su oposición.

BANCO MERCANTIL DEL NORTE S.A.
 SUC AVENIDA 841

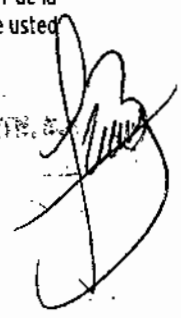



Moctezuma No. 8
 Zona Centro, C.P. 78940
 Villa de Arista, S.L.P.
 Tel: 486 86 205 41

000122



VILLA DE ARISTA, S.L.P.
 CONCILIACION BANCARIA
 BANORTE CTA. 5451 UBR
 BANORTE CTA. 0693 DIF

MAYO DE 2016

SALDO SEGÚN BANCOS UBR 5451	\$ \$ 5,628.33
SALDO SEGÚN BANCOS DIF 0693	<u>\$ 8,779.97</u>
(+) CARGAN Y NO ABONAMOS	<u>\$ -</u>
(-) ABONAN Y NO CARGAMOS	<u>\$ -</u>
(+) CARGAMOS Y NO ABONAN	<u>\$ 0.00</u>
(-) ABONAMOS Y NO CARGAN	<u>\$ -</u>
SALDO SEGÚN CONTABILIDAD UBR	<u>5,628.33</u>
SALDO SEGÚN CONTABILIDAD DIF	<u>\$ 8,799.70</u>
SALDO FINAL EN BANCOS DIF 0693	<u>\$ 8,779.97</u>
SALDO FINAL EN BANCOS UBR 5451	<u>\$ 5,628.33</u>



SISTEMA MUNICIPAL PARA EL DESARROLLO INTEGRAL DE LA FAMILIA
 CALLE MOCTEZUMA 8
 VILLA DE ARISTA
 VILLA DE ARISTA S.L.P.
 SUCURSAL 0841 AVENIDA SAN LUIS POTOSI
 CORREO

C.P. 78940



No. de cliente | 15195681
 RFC | SMD990718PR6
 Plaza | 9588 PLAZA SAN LUIS POTOSI
 Sucursal | 0841 AVENIDA SAN LUIS POTOSI
 Teléfonos Sucursal | 8145206
 Dirección Sucursal | VENUSTIANO CARRANZA 990 MODERNA
 Período | De 01/Junio/2016 al 30/Junio/2016
 Fecha de corte | 30/Junio/2016
 Página | 1 de 8

NO. CUENTA	0412050693
GANANCIA ANUAL TOTAL (GAT) ¹	N/A %
GAT NOMINAL	N/A %
GAT REAL ²	0.00
(+) INTERESES APLICABLES	\$ 0.00
(-) TOTAL DE COMISIONES COBRADAS	\$ 433.80

0001-3

Enlace Global PM S/Intereses
 Junio 2016

¹ Antes de Impuestos

² La GAT REAL es el rendimiento que obtendría después de descontar la inflación estimada

RESUMEN INTEGRAL

PRODUCTO/SERVICIO	CUENTA	SALDO ANTERIOR	SALDO AL CORTE
ENLACE GLOBAL PM S/INTERESES	0412050693	\$ 8,779.97	\$ 9,163.31
TOTAL		\$ 8,779.97	\$ 9,163.31

Enlace Global Pm S/Intereses

No. de CUENTA: 0412050693

DIVISA: PESOS

CLABE: 072 700 00412050693 8

RESUMEN DEL PERIODO

	MONTO
Saldo inicial del período	\$ 8,779.97
(+) Depósitos	\$ 259,794.00
(-) Retiros	\$ 258,907.46
(+) Intereses Netos Ganados	\$ 0.00
(-) Comisiones Cobradas	\$ 433.80
(-) IVA sobre comisiones (16%)	\$ 69.40
Saldo Actual	\$ 9,163.31
Saldo Disponible al día*	\$ 9,163.31
Saldo Mínimo requerido	\$ 0.00

SALDO PROMEDIO DIARIO

	MONTO
En el Período (del 01 Jun al 30 Jun)	\$ 36,121.73
Días que comprende el período	030
Acumulado anual	\$ 30,229.49
Días que comprende el período anual	182

CALCULO DE INTERESES DEVENGADOS

Intereses Tasa Bruta Anual 0.00%	\$ 0.00
Retención de IOE	\$ 0.00
Retención de ISR	\$ 0.00
Intereses Netos Ganados	\$ 0.00

*SALDO NO DISPONIBLE AL DIA

	MONTO
Depósitos de cheques S.B.C.	\$ 0.00
Comisiones Pendientes de aplicar	\$ 0.00
Compras no aplicadas	\$ 0.00
Total	\$ 0.00

RESUMEN DE COMISIONES

CHEQUES	
Cheques girados	3
Cheques girados sin comisión	3
Cheques girados con comisión	0
Importe de la comisión	\$ 0.00
Por cheques devueltos	\$ 0.00
OTRAS COMISIONES	\$ 433.80

COMPORTAMIENTO DE TARJETA DE DEBITO

Uso en cajeros automáticos	\$ 0.00
Compras en comercios	\$ 0.00
Uso en sucursales	\$ 0.00
Total Uso del débito	\$ 0.00

La fecha de corte coincide con la fecha de terminación del período que se señala en el presente estado de cuenta. Las operaciones efectuadas durante días no laborales o después de la hora de corte de fin de día serán consideradas en nuestra contabilidad como realizadas en el siguiente día hábil bancario. Usted dispone de 90 días después de la fecha de corte para objetar la información contenida en su estado de cuenta, de no hacerlo se asumirá su conformidad al respecto.

BANCO NOROCCIDENTAL DE MEXICO
 30 JUN 2016

▼ DETALLE DE OPERACIONES ▼

FECHA	DESCRIPCION DEL CARGO/ABONO	MONEDA	MONTO DEL RETIRO	MONTO DEL DEPOSITO	SALDO
31-MAY-16	SALDO ANTERIOR				8,779.97
01-JUN-16	TRANSF ELECTRONICA FONDOS: TEF 0007683 CLABE: 012700001693147683 BEM TEF.BCO:012 NEFROLOGIA Y DIALISIS DE MEXI CVE.RASTREO:4553153 RFC: NDM090908AF4 IVA:00000000.00 hemodialisis Ma. de la Luz LLanas Ramire	MXP	980.00		7,799.97
JUN-16	Comision x Internet 7683 Transferencias TEF	MXP	3.00		7,796.97
01-JUN-16	IVA Com x Internet 7683 Transferencias TEF	MXP	0.48		7,796.49
03-JUN-16	TRANSF ELECTRONICA FONDOS: TEF 0007683 CLABE: 012700001693147683 BEM TEF.BCO:012 NEFROLOGIA Y DIALISIS DE MEXI CVE.RASTREO:4615284 RFC: NDM090908AF4 IVA:00000000.00 Pago de hemodialisis Jose Antonio RDZ To	MXP	980.00		6,816.49
07-JUN-16	TRANSF ELECTRONICA FONDOS: TEF 0007683 CLABE: 012700001693147683 BEM TEF.BCO:012 NEFROLOGIA Y DIALISIS DE MEXI CVE.RASTREO:4615285 RFC: NOM090908AF4 IVA:00000000.00 Pago de Hemodialisis Francisco Carbajal	MXP	980.00		5,836.49
03-JUN-16	Comision x Internet 7683	MXP	3.00		5,833.49
03-JUN-16	IVA Com x Internet 7683 Transferencias TEF	MXP	0.48		5,833.01
03-JUN-16	Comision x Internet 7683 Transferencias TEF	MXP	3.00		5,830.01
03-JUN-16	IVA Com x Internet 7683 Transferencias TEF	MXP	0.48		5,829.53
03-JUN-16	TRANSF ELECTRONICA FONDOS: TEF 0007683 CLABE: 012700001693147683 BEM TEF.BCO:012 NEFROLOGIA Y DIALISIS DE MEXI CVE.RASTREO:4630101 RFC: NOM090908AF4 IVA:00000000.00 pago de hemodialisis a marco antonio mon	MXP	980.00		4,849.53
07-JUN-16	Comision x Internet 7683 Transferencias TEF	MXP	3.00		4,846.53
03-JUN-16	IVA Com x Internet 7683 Transferencias TEF	MXP	0.48		4,846.05
03-JUN-16	Comision x Internet 7683 Transferencias TEF	MXP	3.00		4,843.05
08-JUN-16	IVA Com x Internet 7683 Transferencias TEF	MXP	0.48		4,842.57
08-JUN-16	Comision x Internet 7683 Transferencias TEF	MXP	3.00		4,839.57
08-JUN-16	IVA Com x Internet 7683 Transferencias TEF	MXP	0.48		4,839.09
08-JUN-16	TRANSF ELECTRONICA FONDOS: TEF 0000693 CLABE: 012700001693147683 BEM TEF.BCO:012 NEFROLOGIA Y DIALISIS DE MEXI CVE.RASTREO:4693227 RFC: NDM090908AF4 IVA:00000000.00 HEMODIALISIS JUAN MEDRANO MARTINEZ	MXP	980.00		3,859.09
18-JUN-16	Comision x Internet 0693 Transferencias TEF	MXP	3.00		3,856.09

REFERENCIA DE ABREVIACIONES:

R.F.C.: Registro Federal de Causantes - CLABE: Clave Bancaria Estandarizada - I.V.A.: Impuesto al Valor Agregado - I.S.R.: Impuesto Sobre la Renta
- S.B.C. Saldo salvo Buen Cobro - DISP.: Disposición/Dispersión - ATM: Cajero Automático - BTE.: Banorte - CPA: Compra - DEP.: Depósito - COM.: Comisión
- INTBC.: Interbancaria - O/B.: Otro Banco - CHEQ/CHEQ.: Cheque - LIQ.: Liquidación (Pago) - INT.: Interés (es) - EDO.: Estado - CTA.: Cuenta - CAM.: Cámara
de Compensación - ABO.: Abono - CAP.: Capital - INV.: Inversión - PZO.: Plazo - DEV.: Devolución - REV.: Reverso - CDNS.: Consulta - VEN.: Ventanilla

Quando no reciba su estado de cuenta durante los 20 días siguientes de la fecha de corte, y no haya dado instrucciones para que no se le envíe, favor de solicitarlo en su sucursal.

Podrá consultar la información de las comisiones de todos los bancos con fines informativos y de comparación en la CONDUSEF al teléfono 01 800 999 8080 y en la página electrónica.

www.condusef.gob.mx

línea
DIRECTA
LÍNEA DIRECTA
Número de Teléfono: 01 800 999 8080
Número de Teléfono: 01 800 999 8080
Número de Teléfono: 01 800 999 8080
Número de Teléfono: 01 800 999 8080

www.banorte.com

Banco Mercantil del Norte, S.A. Institución de Banca Múltiple Grupo Financiero Banorte Av. Revolución No. 3000, Colonia Primavera, C.P. 64830, Monterrey, Nuevo León. RFC: BMN930209927.

Banco Mercantil del Norte, S.A. Institución de Banca Múltiple, Grupo Financiero Banorte recibe las consultas, reclamaciones o aclaraciones, en su Unidad Especializada de Atención a Usuarios, ubicada en Av. Paseo de la Reforma No. 505 Piso 43 Colonia Cuauhtémoc C.P. 06500 Delegación Cuauhtémoc, México, D.F. y por Correo Electrónico une@banorte.com o Teléfono 01 800 627 22 92, así como en cualquiera de sus sucursales u oficinas. En el caso de no obtener una respuesta satisfactoria, podrá acudir a la Comisión Nacional para la Protección y Defensa de los Usuarios de Servicios Financieros www.condusef.gob.mx con número telefónico de atención en el Distrito Federal (55) 53400999 y desde el interior de la República el 01 800 999 8080

Advertencia:
Incumplir tus obligaciones te puede generar comisiones.

El presente Estado de Cuenta no es un comprobante fiscal



Los productos anteriormente descritos se encuentran protegidos por el Instituto para la Protección del Ahorro Bancario (IPAB) hasta por un monto equivalente a 400,000 UDIS por cliente por institución, lo anterior de conformidad con las disposiciones legales que regulan a dicho Instituto.

Visita la página www.ipab.org.mx

SENIOR MANAGER - IPAB S.A.
CARRILLO ANGELICA ROSA

▼ DETALLE DE OPERACIONES Enlace Global Pm S/Intereses (CONTINUACION) ▼

FECHA	DESCRIPCION DEL CARGO/ ABONO	MONEDA	MONTO DEL RETIRO	MONTO DEL DEPOSITO	SALDO
08-JUN-16	SALDO ANTERIOR				3,856.09
08-JUN-16	IVA Com x Internet 0693 Transferencias TEF	MXP	0.48		3,855.61
08-JUN-16	DEPOSITO DE CUENTA DE TERCEROS 0000002563 DE LA CUENTA 0403552908 MINISTRACION QUINCENAL	MXP		108,000.00	111,855.61
09-JUN-16	TRANSF ELECTRONICA FONDOS: TEF 0007683 CTA/CLABE: 012700001693147683 CB TEF, BCO 012, BENEFICIARIO NEFROLOGIA Y DIALISIS DE MEXIC CVE RASTREO: 4682551 AL R.F.C. NDM090908AF4 IVA:00000000.00 HEMODIALISIS MARLEM VIERA PARRA	MXP	980.00		110,875.61
09-JUN-16	TRANSF ELECTRONICA FONDOS: TEF 0007683 CTA/CLABE: 012700001693147683 CB TEF, BCO 012, BENEFICIARIO NEFROLOGIA Y DIALISIS DE MEXIC CVE RASTREO: 4682552 AL R.F.C. NDM090908AF4 IVA:00000000.00 Hemodialisis Juan Diego Soto Viera	MXP	980.00		109,895.61
10-JUN-16	CHEQUE PAGADO 0000038	MXP	2,872.61		107,023.00
10-JUN-16	CHEQUE PAGADO 0000040	MXP	2,127.39		104,895.61
10-JUN-16	TRANSF ELECTRONICA FONDOS: TEF 0007683 CLABE: 012700001693147683 BEM TEF, BCO: 012 NEFROLOGIA Y DIALISIS DE MEXI CVE. RASTREO: 4750384 RFC: NOM090908AF4 IVA: 00000000.00 HEMODIALISIS A LINO CEDILLO RMZ	MXP	980.00		103,915.61
10-JUN-16	Comision x Internet 7683 Transferencias TEF	MXP	3.00		103,912.61
10-JUN-16	IVA Com x Internet 7683 Transferencias TEF	MXP	0.48		103,912.13
10-JUN-16	TRANSF ELECTRONICA FONDOS: TEF 0007683 CLABE: 012700001693147683	MXP	980.00		102,932.13
10-JUN-16	Comision x Internet 7683 Transferencias TEF CVE. RASTREO: 4750797 RFC: NOM090908AF4 IVA: 00000000.00 HEMODIALISIS FRANCISCO CARBAJAL MARTINEZ	MXP	3.00		102,929.13
10-JUN-16	IVA Com x Internet 7683 Transferencias TEF	MXP	0.48		102,928.65
10-JUN-16	TRANSF ELECTRONICA FONDOS: TEF 0007683 CLABE: 012700001693147683 BEM TEF, BCO: 012 NEFROLOGIA Y DIALISIS DE MEXI CVE. RASTREO: 4750975 RFC: NDM090908AF4 IVA: 00000000.00 HEMODIALISIS JOSE ANTONIO RDZ TOVAR	MXP	980.00		101,948.65
10-JUN-16	Comision x Internet 7683 Transferencias TEF	MXP	3.00		101,945.65
10-JUN-16	IVA Com x Internet 7683 Transferencias TEF	MXP	0.48		101,945.17
13-JUN-16	CHQ. LOCAL 019509, A 24 HOR BCO :0017 CTA. 0000145543088 NQ. CHEQUE 0000019509	MXP		58,000.00	159,945.17
13-JUN-16	TRASPASO A CUENTA DE TERCEROS 0000130616 IVA: 00000000.00 , A LA CUENTA: 0177229426 GASOLINA AL R.F.C. SVA040616IGA	MXP	950.00		158,995.17
13-JUN-16	Comision x Internet 130616 Transferencias Tercero Banorte	MXP	3.00		158,992.17
13-JUN-16	IVA Com x Internet 130616 Transferencias Tercero Banorte	MXP	0.48		158,991.69

La fecha de corte coincide con la fecha de terminación del periodo que se señala en el presente estado de cuenta. Las operaciones efectuadas durante días no laborales o después de la hora de corte de fin de día serán consideradas en nuestra contabilidad como realizadas en el siguiente día hábil bancario. Usted dispone de 90 días después de la fecha de corte para objetar la información contenida en su estado de cuenta, de no hacerlo se asumirá su conformidad al respecto.

BANCO MERCANTIL DEL

SUC AMERICANA SA

▼ DETALLE DE OPERACIONES Enlace Global Pm S/Intereses (CONTINUACION) ▼

FECHA	DESCRIPCION DEL CARGO/ABONO	MONEDA	MONTO DEL RETIRO	MONTO DEL DEPOSITO	SALDO
13-JUN-16	SALDO ANTERIOR				158,991.69
14-JUN-16	RETIRO DEP. ELECTRONICO DE LA EMISORA : 26327	MXP	68,516.69		90,475.00
15-JUN-16	TRASPASO A CUENTA PROPIA 0000000002 IVA:00000000.00 , A LA CUENTA 0434995451 Transferencia Para Pago de Hem AL R.F.C. SMD990718PR6	MXP	980.00		89,495.00
15-JUN-16	TRANSF ELECTRONICA FONDOS: TEF 0004576 CLABE: 044700016036874576 BEM TEF.BCO:044 JOSE ANTONIO LUIS VERGARA CAR CVE.RASTREO:4839626 RFC: YECA460113SIA IVA:00000000.00 PAGO DE FACTURAS 16431 Y 16493	MXP	8,463.37		81,031.63
15-JUN-16	Comision x Internet 4576 Transferencias TEF	MXP	3.00		81,028.63
15-JUN-16	IVA Com x Internet 4576 Transferencias TEF	MXP	0.48		81,028.15
15-JUN-16	TRASPASO A CUENTA DE TERCEROS 000000760B IVA:00000000.00 , A LA CUENTA: 050163760B Pago a Proveedor Dif Municipal de AL R.F.C. NIT0305053H3	MXP	57,729.02		23,299.13
15-JUN-16	Comision x Internet 7608 Transferencias Tercero Banorte	MXP	3.00		23,296.13
15-JUN-16	IVA Com x Internet 7608 Transferencias Tercero Banorte	MXP	0.48		23,295.65
15-JUN-16	TRANSF ELECTRONICA FONDOS: TEF 0007683 CLABE: 012700001693147683 BEM TEF.BCO:012 NEFROLOGIA Y DIALISIS DE MEXI CVE.RASTREO:4851164 RFC: NDM090908AF4 IVA:00000000.00 Juan Diego Soto Viera	MXP	980.00		22,315.65
16-JUN-16	Comision x Internet 7683 Transferencias TEF	MXP	3.00		22,312.65
16-JUN-16	IVA Com x Internet 7683 Transferencias TEF	MXP	0.48		22,312.17
17-JUN-16	TRANSF ELECTRONICA FONDOS: TEF 0007683 CLABE: 012700001693147683 BEM TEF.BCO:012 NEFROLOGIA Y DIALISIS DE MEXI CVE.RASTREO:4905091 RFC: NDM090908AF4 IVA:00000000.00 Pago de hemodialisis a jose antonio tova	MXP	980.00		21,332.17
17-JUN-16	Comision x Internet 7683	MXP	3.00		21,329.17
17-JUN-16	IVA Com x Internet 7683 Transferencias TEF	MXP	0.48		21,328.69
17-JUN-16	TRASPASO A CUENTA DE TERCEROS 0000009426 IVA:00000000.00 , A LA CUENTA: 0177229426 Pago de combustible AL R.F.C. SYA040616IGA	MXP	460.01		20,868.68
17-JUN-16	Comision x Internet 9426 Transferencias Tercero Banorte	MXP	3.00		20,865.68
17-JUN-16	IVA Com x Internet 9426 Transferencias Tercero Banorte	MXP	0.48		20,865.20
17-JUN-16	Comision x Internet 5323 Transferencias TEF	MXP	3.00		20,862.20
17-JUN-16	IVA Com x Internet 5323 Transferencias TEF	MXP	0.48		20,861.72

REFERENCIA DE ABREVIACIONES:

R.F.C.: Registro Federal de Causantes - CLABE: Clave Bancaria Estandarizada - I.V.A.: Impuesto al Valor Agregado - I.S.R.: Impuesto Sobre la Renta - S.B.C. Saldo salvo Buen Cobro - DISP: Disposición/Dispersión - ATM: Cajero Automático - BTE: Banorte - CPA: Compra - DEP.: Depósito - COM.: Comisión - INTBC.: Interbancaria - O/B: Otro Banco - CHEQ/CHQ.: Cheque - LIQ.: Liquidación (Pago) - INT: Interés (es) - EDO.: Estado - CTA.: Cuenta - CAM.: Cámara de Compensación - ABO.: Abono - CAP.: Capital - INV: Inversión - PZO.: Plazo - DEV.: Devolución - REV.: Reverso - CONS.: Consulta - VEN.: Ventanilla

Cuando no reciba su estado de cuenta durante los 20 días siguientes de la fecha de corte, y no haya dado instrucciones para que no se le envíe, favor de solicitarlo en su sucursal.

Podrá consultar la información de las comisiones de todos los bancos con fines informativos y de comparación en la CONDUSEF al teléfono 01 800 999 8080 y en la página electrónica.

www.condusef.gob.mx

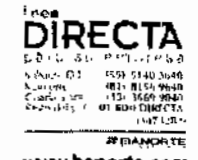

Banco Mercantil del Norte, S.A. Institución de Banca Múltiple Grupo Financiero Banorte Av. Revolución No. 3000, Colonia Primavera, C.P. 64830, Monterrey, Nuevo León. RFC: BMN930209927.

Banco Mercantil del Norte, S.A. Institución de Banca Múltiple, Grupo Financiero Banorte recibe las consultas, reclamaciones o aclaraciones, en su Unidad Especializada de Atención a Usuarios, ubicada en Av. Paseo de la Reforma No. 505 Piso 43 Colonia Cuauhtémoc C.P. 06500 Delegación Cuauhtémoc, México, D.F. y por Correo Electrónico une@banorte.com o Teléfono 01 800 627 22 92, así como en cualquiera de sus sucursales u oficinas. En el caso de no obtener una respuesta satisfactoria, podrá acudir a la Comisión Nacional para la Protección y Defensa de los Usuarios de Servicios Financieros www.condusef.gob.mx con número telefónico de atención en el Distrito Federal (55) 53400999 y desde el interior de la República el 01 800 999 8080

Advertencia:
Incumplir las obligaciones te puede generar comisiones.

El presente Estado de Cuenta no es un comprobante fiscal



Los productos anteriormente descritos se encuentran protegidos por el Instituto para la Protección del Ahorro Bancario (IPAB) hasta por un monto equivalente a 400,000 UDIS por cliente por institución, lo anterior de conformidad con las disposiciones legales que regulan a dicho Instituto.

Visita la página www.ipab.org.mx

BANCO MERCANTIL DEL NORTE, S.A.
BANCO MÚLTIPLE DEL NORTE, S.A.
[Handwritten signature]

▼ DETALLE DE OPERACIONES Enlace Global Pm S/Intereses (CONTINUACION) ▼

FECHA	DESCRIPCION DEL CARGO/ ABONO	MONEDA	MONTO DEL RETIRO	MONTO DEL DEPOSITO	SALDO
17-JUN-16	SALDO ANTERIOR				20,861.72
20-JUN-16	JRANSF ELECTRONICA FONDOS: TEF 0005323 CTA/CLABE: 044700016000435323 CB TEF, BCO 044, BENEFICIARIO Pedro Cazares Ni o CVE RASTREO: 4905416 AL R.F.C. CANP340429UV3 IVA:00000000.00 Pago de papeleria	MXP	1,350.00	000127	19,511.72
21-JUN-16	CARGO POR PAGO CONCENTRACION BEM TELEFONOS DE ME 48686205416 AL RFC TME840315KT6 RAS 88466173046743001310 FAC 001310	MXP	899.00		18,612.72
21-JUN-16	TRANSF ELECTRONICA FONDOS: TEF 0007683 CLABE: 012700001693147683 BEM TEF.BCO:012 NEFROLOGIA Y DIALISIS DE MEXI CVE.RASTREO:4932395 RFC: NDM090908AF4 IVA:00000000.00 Pago de Hemodialisis Juan Medrano Martin	MXP	980.00		17,632.72
21-JUN-16	Comision x Internet 7683 Transferencias TEF	MXP	3.00		17,629.72
21-JUN-16	IVA Com x Internet 7683 Transferencias TEF	MXP	0.48		17,629.24
21-JUN-16	TRASPASO A CUENTA DE TERCEROS 0000009426 IVA:00000000.00 , A LA CUENTA: 0177229426 Pago de Gasolina AL R.F.C. SVA0406161GA	MXP	1,331.29		16,297.95
21-JUN-16	Comision x Internet 9426 Transferencias Tercero Banorte	MXP	3.00		16,294.95
21-JUN-16	IVA Com x Internet 9426 Transferencias Tercero Banorte	MXP	0.48		16,294.47
21-JUN-16	PAGO REFERENCIADO 537702217316 Impuesto Deposito Referenciado	MXP	12,886.00		3,408.47
21-JUN-16	DEP.EFECTIVO	MXP		4,794.00	8,202.47
23-JUN-16	COMPRA ORDEN DE PAGO SPEI 0002016 = REFERENCIA CTA/CLABE: 030700185663202016 BEM SPEI, BCO:030 BENEFICIARIO:Rafedher Automotriz SA de CV Pago Servicio de Mantenimiento CVE RASTREO: 8846APA7201606230350278908 RFC: RAU060310J42 IVA: 000000000000.00 BAJIO	MXP	3,505.14		4,697.33
23-JUN-16	COMISION ORDEN DE PAGO SPEI REFERENCIA: 0002016	MXP	B.90		4,688.43
23-JUN-16	I.V.A. ORDEN DE PAGO SPEI REFERENCIA: 0002016	MXP	1.42		4,687.01
23-JUN-16	COMPRA ORDEN DE PAGO SPEI 0002016 = REFERENCIA CTA/CLABE: 030700185663202016 BEM SPEI, BCO:030 BENEFICIARIO:Rafedher Automotriz SA de CV Pago servicio de Mantenimiento CVE RASTREO: 8846CAP3201606230350304305 RFC: RAU060310J42 IVA: 000000000000.00 BAJIO	MXP	560.82		4,126.19
23-JUN-16	COMISION ORDEN DE PAGO SPEI REFERENCIA: 0002016	MXP	8.90		4,117.29
23-JUN-16	I.V.A. ORDEN DE PAGO SPEI REFERENCIA: 0002016	MXP	1.42		4,115.87
23-JUN-16	TRANSF ELECTRONICA FONDOS: TEF 0007683 CLABE: 012700001693147683 BEM TEF.BCO:012 NEFROLOGIA Y DIALISIS DE MEXI CVE.RASTREO:4986993 RFC: NDM090908AF4 IVA:00000000.00 Pago de hemodialisis Lino Cedillo Ramire	MXP	980.00		3,135.87

La fecha de corte coincide con la fecha de terminación del periodo que se señala en el presente estado de cuenta. Las operaciones efectuadas durante días no laborales o después de la hora de corte de fin de día serán consideradas en nuestra contabilidad como realizadas en el siguiente día hábil bancario. Usted dispone de 90 días después de la fecha de corte para objetar la información contenida en su estado de cuenta, de no hacerlo se asumirá su conformidad al respecto.

BANCO BANORTE S.A. DE C.V.
CALLE AVILA CAMARGO 1591

▼ DETALLE DE OPERACIONES Enlace Global Pm S/Intereses (CONTINUACION) ▼

FECHA	DESCRIPCION DEL CARGO/ ABONO	MONEDA	MONTO DEL RETIRO	MONTO DEL DEPOSITO	SALDO
23-JUN-16	SALDO ANTERIOR				3,135.87
23-JUN-16	Comision x Internet 7683	MXP	3.00		3,132.87
	Transferencias TEF				
23-JUN-16	IVA Com x Internet 7683	MXP	0.48		3,132.39
	Transferencias TEF				
1-JUN-16	TRASPASO A CUENTA DE TERCEROS 0000009426 IVA:00000000.00 , A LA CUENTA: 0177229426 Pago Gasolina AL R.F.C. SVA0406161GA	MXP	1,316.00		1,816.39
4-JUN-16	Comision x Internet 9426	MXP	3.00		1,813.39
	Transferencias Tercero Banorte				
24-JUN-16	IVA Com x Internet 9426	MXP	0.48		1,812.91
	Transferencias Tercero Banorte				
1-JUN-16	TRASPASO A CUENTA DE TERCEROS 0000009426 IVA:00000000.00 , A LA CUENTA: 0177229426 Pago de servicio de combustible AL R.F.C. SVA0406161GA	MXP	1,030.03		782.88
1-JUN-16	Comision x Internet 9426	MXP	3.00		779.88
	Transferencias Tercero Banorte				
25-JUN-16	IVA Com x Internet 9426	MXP	0.48		779.40
	Transferencias Tercero Banorte				
1-JUN-16	DEPOSITO DE CUENTA DE TERCEROS 0000002563 DE LA CUENTA 0403552908 MINISTRACION QUINCENAL	MXP		76,000.00	76,779.40
1-JUN-16	DEPOSITO DE CUENTA DE TERCEROS 0000001225 DE LA CUENTA 0403552908 MINISTRACION DIF	MXP		13,000.00	89,779.40
1-JUN-16	TRASPASO A CUENTA DE TERCEROS 0000009426 IVA:00000000.00 , A LA CUENTA: 0177229426 PAGO DE COMBUSTIBLE AL R.F.C. SVA0406161GA	MXP	3,460.09		86,319.31
19-JUN-16	Comision x Internet 9426	MXP	3.00		86,316.31
	Transferencias Tercero Banorte				
29-JUN-16	IVA Com x Internet 9426	MXP	0.48		86,315.83
	Transferencias Tercero Banorte				
1-JUN-16	TRASPASO A CUENTA DE TERCEROS 0000007386 IVA:00000000.00 , A LA CUENTA: 0846027386 Pago de Hemodialisis a Favor de Marco Antonio Mons AL R.F.C. HCD46117M26	MXP	940.00		85,375.83
29-JUN-16	Comision x Internet 7386	MXP	3.00		85,372.83
	Transferencias Tercero Banorte				
19-JUN-16	IVA Com x Internet 7386	MXP	0.48		85,372.35
	Transferencias Tercero Banorte				
30-JUN-16	CHEQUE PAGADO 0000041	MXP	5,000.00		80,372.35
30-JUN-16	TRÁNSF ELECTRONICA FONDOS: TEF 0007683 CLABE: 012700001693147683 BEM TEF.BCO:012 NEFROLOGIA Y DIALISIS DE MEXI CVE.RASTREO:5132653 RFC: NDM090908AF4 IVA:00000000.00 Pago de Hemodialisis a Favor de Marlem V	MXP	980.00		79,392.35
30-JUN-16	Comision x Internet 7683	MXP	3.00		79,389.35
	Transferencias TEF				
30-JUN-16	IVA Com x Internet 7683	MXP	0.48		79,388.87
	Transferencias TEF				

REFERENCIA DE ABREVIACIONES:

R.F.C.: Registro Federal de Causantes - CLABE: Clave Bancaria Estandarizada - I.V.A.: Impuesto al Valor Agregado - I.S.R.: Impuesto Sobre la Renta - S.B.C: Saldo salvo Buen Cobro - DISP: Disposición/Dispersion - ATM: Cajero Automático - BTE.: Banorte - CPA.: Compra - DEP.: Depósito - COM.: Comisión - INTBC: Interbancaria - O/B.: Otro Banco - CHEQ/CHQ: Cheque - LIQ.: Liquidación (Pago) - INT: Interés (es) - EDO.: Estado - CTA.: Cuenta - CAM.: Cámara de Compensación - ABO.: Abono - CAP.: Capital - INV.: Inversión - PZO.: Plazo - DEV.: Devolución - REV.: Reverso - CONS.: Consulta - VEN.: Ventanilla

Cuando no reciba su estado de cuenta durante los 20 días siguientes de la fecha de corte, y no haya dado instrucciones para que no se le envíe, favor de solicitarlo en su sucursal.

Podrá consultar la información de las comisiones de todos los bancos con fines informativos y de comparación en la CONDUSEF al teléfono 01 800 999 8080 y en la página electrónica.

www.condusef.gob.mx

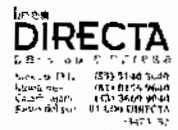

www.banorte.com

Banco Mercantil del Norte, S.A. Institución de Banca Múltiple Grupo Financiero Banorte Av. Revolución No. 3000, Colonia Primavera, C.P. 64830, Monterrey, Nuevo León. RFC. BMN930209927.

Banco Mercantil del Norte, S.A. Institución de Banca Múltiple, Grupo Financiero Banorte recibe las consultas, reclamaciones o aclaraciones, en su Unidad Especializada de Atención a Usuarios, ubicada en Av. Paseo de la Reforma No. 505 Piso 43 Colonia Cuauhtémoc C.P. 06500 Delegación Cuauhtémoc, México, D.F. y por Correo Electrónico una@banorte.com o Teléfono 01 800 627 22 92, así como en cualquiera de sus sucursales u oficinas. En el caso de no obtener una respuesta satisfactoria, podrá acudir a la Comisión Nacional para la Protección y Defensa de los Usuarios de Servicios Financieros www.condusef.gob.mx con número telefónico de atención en el Distrito Federal (55) 53400999 y desde el interior de la República al 01 800 999 8080

Advertencia:
Incumplir tus obligaciones te puede generar comisiones.

El presente Estado de Cuenta no es un comprobante fiscal



Los productos anteriormente descritos se encuentran protegidos por el Instituto para la Protección del Ahorro Bancario (IPAB) hasta por un monto equivalente a 400,000 UDIS por cliente por Institución, lo anterior, de conformidad con las disposiciones legales que regulan a dicho Instituto.

Visita la página www.ipab.org.mx

BANCO MERCANTIL DEL NORTE, S.A.
SUC. AVILA 2016

▼ DETALLE DE OPERACIONES Enlace Global Pm S/Intereses (CONTINUACION) ▼

FECHA	DESCRIPCION DEL CARGO/ ABONO	MONEDA	MONTO DEL RETIRO	MONTO DEL DEPOSITO	SALDO
30-JUN-16	SALDO ANTERIOR				79,388.87
30-JUN-16	TRANSF ELÉCTRICA FONDOS: TEF 0007683 CLABE: 012700001693147683 BEM TEF.BCO:012 NEFROLOGIA Y DIALISIS DE MEXI CVE.RASTREO:5133359 RFC: NDM090908AF4 IVA:00000000.00. pago de hemodialisis a favor de pedro pa	MXP	980.00		78,408.87
30-JUN-16	Comision x Internet 7683 Transferencias TEF	MXP	3.00		78,405.87
30-JUN-16	IVA Com x Internet 7683 Transferencias TEF	MXP	0.48		78,405.39
30-JUN-16	CARGO DEP ELEC N L 26327	MXP	68,850.00		9,555.39
30-JUN-16	COBRO COMISION 26327 062016	MXP	38.00		9,517.39
30-JUN-16	IVA. COM. NOMINA LINEA	MXP	6.08		9,511.31
30-JUN-16	COMISION POR RENTA MENSUAL RENTA BEM INTERNET MES JUNIO 0000101256	MXP	300.00		9,211.31
30-JUN-16	IVA POR RENTA MENSUAL RENTA BEM INTERNET MES JUNIO 0000101256	MXP	48.00		9,163.31

AVISO

DESCUBRA LAS VENTAJAS QUE LE OFRECÉ EL SERVICIO DE DEPOSITOS REMOTOS!
 REALICE DEPOSITOS CON CHEQUES DESDE LA COMODIDAD DE SU OFICINA Y EVITE FILAS EN SUCURSAL,
 LOS DEPOSITOS REALIZADOS CON CHEQUES BANORTE SE REFLEJARAN EN SU CUENTA EL MISMO DIA,
 LA COMISION MENSUAL ES DE \$300 Y \$1 POR CADA CHEQUE PROCESADO.
 PARA MAYOR INFORMACION LO INVITAMOS A CONTACTAR A SU EJECUTIVO DE CUENTA.

(Saldo inicial de \$8,779.97)

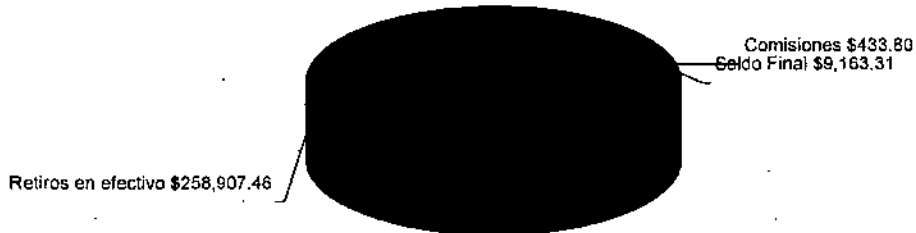

La fecha de corte coincide con la fecha de terminación del periodo que se señale en el presente estado de cuenta. Las operaciones efectuadas durante días no laborales o después de la hora de corte de fin de día serán consideradas en nuestra contabilidad como realizadas en el siguiente día hábil bancario. Usted dispone de 90 días después de la fecha de corte para objetar la información contenida en su estado de cuenta, de no hacerlo se asumirá su conformidad al respecto.

BANORTE INSTITUCION FINANCIERA

SUCURSAL

[Handwritten signature]

No. de cliente	15195681
RFC	SMD990718PR6
Plaza	9588 PLAZA SAN LUIS POTOSI
Sucursal	0841 AVENIDA SAN LUIS POTOSI
Teléfonos Sucursal	8145206
Dirección Sucursal	VENUSTIANO CARRANZA 990 MODERNA
Período	De 01/Junio/2016 al 30/Junio/2016
Fecha de corte	30/Junio/2016
Página	8 de 8

▼ INFORME DE DEPÓSITOS EN EFECTIVO MAYORES A \$15,000 PESOS ▼

SISTEMA MUNICIPAL PARA EL DESARROLLO INTEGRAL DE LA FAMILIA
 CALLE MOCTEZUMA 8 ENT. PISO DEP., VILLA DE ARISTA VILLA DE ARISTA S.L.P. C.P. 78940
 RFC: SMD990718PR6

DEL MES DE JUNIO DE 2016

NO. DE CLIENTE: 15195681

EXCEDENTES DE DEPOSITOS	\$	0.00
TIPO DE CAMBIO	\$	18.9113
RESUMEN DEL EJERCICIO 2016		
MONTO EXCEDENTE DE DEPOSITOS	\$	59,562.00

*Los depósitos en efectivo presentados en el presente informe, son aquellos que exceden la cantidad de \$15,000 (Quince mil pesos 00/100) de forma acumulada en todas las cuentas bajo la titularidad del cliente, dentro de un mes calendario.

BANCO MERCANTIL DEL NORTE S.A., INSTITUCION DE BANCA MULTIPLE
 GRUPO FINANCIERO BANORTE,
 AV. REVOLUCION NO. 3000, COLONIA PRIMAVERA, C.P. 64830, MONTERREY, N.L.
 RFC: BMN930209927

AVISO DE PRIVACIDAD

El artículo tercero transitorio de la Ley para la Protección de Datos Personales en Posesión de Particulares (LPDPPP) establece que los responsables expedirán el aviso de privacidad de conformidad con lo dispuesto en los artículos 16 y 17 de la LPDPPP. Por lo anterior, ponemos a su disposición nuestro aviso de privacidad en www.banorte.com. Se presume que usted consiente tácitamente en el tratamiento de sus datos mientras no manifieste su oposición.

BANCO MERCANTIL DEL NORTE
 SUC AVENIDA SAN LUIS POTOSI



Moctezuma No. 8
 Zona Centro, C.P. 78940
 Villa de Arista, S.L.P.
 Tel: 486 86 205 41

000111



VILLA DE ARISTA, S.L.P.
 CONCILIACION BANCARIA
 BANORTE CTA. 0693 DIF

JUNIO DE 2016

SALDO SEGÚN BANCOS DIF 0693	<u>\$ 9,163.31</u>
(+) CARGAN Y NO ABONAMOS	<u>\$ -</u>
(-) ABONAN Y NO CARGAMOS	<u>\$ -</u>
(+) CARGAMOS Y NO ABONAN	<u>\$ 0.00</u>
(-) ABONAMOS Y NO CARGAN	<u>\$ 6,000.00</u>
29/06/16 CH- 042 LIQUIDACION ALEJANDRO CONTRERAS IRACHETA	6,000.00
SALDO SEGÚN LIBROS CONTABILIDAD	<u>\$ 3,163.31</u>
SALDO SEGÚN CONTABILIDAD DIF	<u>\$ 9,163.31</u>



SISTEMA MUNICIPAL PARA EL DESARROLLO INTEGRAL DE LA FAMILIA
 CALLE MOCTEZUMA 8
 VILLA DE ARISTA C.P. 78940
 VILLA DE ARISTA S.L.P.
 SUCURSAL 0841 AVENIDA SAN LUIS POTOSI
 CORREO



No. de cliente 15195681
 RFC SMD990718PR6
 Plaza 9588 PLAZA SAN LUIS POTOSI
 Sucursal 0841 AVENIDA SAN LUIS POTOSI
 Teléfonos Sucursal 8145206
 Dirección Sucursal VENUSTIANO CARRANZA 990 MODERNA
 Período De 01/Julio/2016 al 31/Julio/2016
 Fecha de corte 31/Julio/2016
 Página 1 de 8

NO. CUENTA	0412050693
GANANCIA ANUAL TOTAL (GAT) ¹	
GAT NOMINAL	N/A %
GAT REAL ²	N/A %
(*) INTERESES APLICABLES	0.00
(-) TOTAL DE COMISIONES COBRADAS	454.90

Enlace Global PM S/Intereses
 Julio 2016

RESUMEN INTEGRAL

PRODUCTO/SERVICIO	CUENTA	SALDO ANTERIOR	SALDO AL CORTE
ENLACE GLOBAL PM S/INTERESES	0412050693	\$ 9,163.31	\$ 33,867.76
TOTAL		\$ 9,163.31	\$ 33,867.76

Enlace Global Pm S/Intereses

No. de CUENTA: 0412050693 DIVISA: PESOS CLABE: 072 700 00412050693 8

RESUMEN DEL PERIODO

	MONTO
Saldo inicial del período	\$ 9,163.31
(+) Depósitos	\$ 207,293.51
(-) Retiros	\$ 182,061.38
(+) Intereses Netos Ganados	\$ 0.00
(-) Comisiones Cobradas	\$ 454.90
(-) IVA sobre comisiones (16%)	\$ 72.78
Saldo Actual	\$ 33,867.76
Saldo Disponible al día*	\$ 33,867.76
Saldo Mínimo requerido	\$ 0.00

SALDO PROMEDIO DIARIO

	MONTO
En el Período (del 01 Jul al 31 Jul)	\$ 49,991.21
Días que comprende el período	031
Acumulado anual	\$ 33,052.59
Días que comprende el período anual	213

CALCULO DE INTERESES DEVENGADOS

Intereses Tasa Bruta Anual 0.00%	\$ 0.00
Retención de IDE	\$ 0.00
Retención de ISR	\$ 0.00
Intereses Netos Ganados	\$ 0.00

***SALDO NO DISPONIBLE AL DIA**

	MONTO
Depósitos de cheques S.B.C.	\$ 0.00
Comisiones Pendientes de aplicar	\$ 0.00
Compras no aplicadas	\$ 0.00
Total	\$ 0.00

RESUMEN DE COMISIONES

CHEQUES	
Cheques girados	1
Cheques girados sin comisión	1
Cheques girados con comisión	0
Importe de la comisión	\$ 0.00
Por cheques devueltos	\$ 0.00
OTRAS COMISIONES	\$ 454.90

COMPORTAMIENTO DE TARJETA DE DEBITO

Uso en cajeros automáticos	\$ 0.00
Compras en comercios	\$ 0.00
Uso en sucursales	\$ 0.00
Total Uso del débito	\$ 0.00

La fecha de corte coincide con la fecha de terminación del período que se señala en el presente estado de cuenta. Las operaciones efectuadas durante días no laborales o después de la hora de corte de fin de día serán consideradas en nuestra contabilidad como realizadas en el siguiente día hábil bancario. Usted dispone de 90 días después de la fecha de corte para objetar la información contenida en su estado de cuenta, de no hacerlo se asumirá su conformidad al respecto.

▼ DETALLE DE OPERACIONES ▼

CHA	DESCRIPCION DEL CARGO/ ABONO	MONEDA	MONTO DEL RETIRO	MONTO DEL DEPOSITO	SALDO
30-JUN-16	SALDO ANTERIOR				9,163.31
01-JUL-16	TRANSF ELECTRONICA FONDOS: TEF 0007683 CLABE: 012700001693147683 BEM TEF.BCO:012 NEFROLOGIA Y DIALISIS DE MEXI CVE.RASTREO:5159261 RFC: NDM090908AF4 IVA:00000000.00 MA. DE LA LUZ LLANAS RAMIREZ	MXP	980.00		8,183.31
JUL-16	Comision x Internet 7683 Transferencias TEF	MXP	3.00		8,180.31
01-JUL-16	IVA Com x Internet 7683 Transferencias TEF	MXP	0.48		8,179.83
01-JUL-16	TRANSF ELECTRONICA FONDOS: TEF 0007683 CLABE: 012700001693147683 BEM TEF.BCO:012 NEFROLOGIA Y DIALISIS DE MEXI CVE.RASTREO:5159409 RFC: NDM090908AF4 IVA:00000000.00 HEMODIALISIS A JOSE ANTONIO RODRIGUEZ TO	MXP	980.00		7,199.83
01-JUL-16	Comision x Internet 7683 Transferencias TEF	MXP	3.00		7,196.83
01-JUL-16	IVA Com x Internet 7683 Transferencias TEF	MXP	0.48		7,196.35
JUL-16	DEPOSITO DE CUENTA DE TERCEROS 0000002563 DE LA CUENTA 0403552908	MXP		7,000.00	14,196.35
04-JUL-16	TRASPASO A CUENTA DE TERCEROS 0000009426 IVA:00000000.00 , A LA CUENTA: 0177229426 PAGO DE COMBUSTIBLE AL R.F.C. SVA0406161GA	MXP	2,099.00		12,097.35
04-JUL-16	Comision x Internet 9426 Transferencias Tercero Banorte	MXP	3.00		12,094.35
04-JUL-16	IVA Com x Internet 9426 Transferencias Tercero Banorte	MXP	0.48		12,093.87
05-JUL-16	COMPRA ORDEN DE PAGO SPEI 0005911 = REFERENCIA CTA/CLABE: 002580067900705911 BEM SPEI, BCO:002 BENEFICIARIO:RAMSES TAPIA VAZQUEZ Publicidad airdancers CVE RASTREO: 8846APAC201607050354236482 RFC: TAVR640818NE9 IVA: 000000000000.00 BANAMEX	MXP	3,503.20		8,590.67
05-JUL-16	COMISION ORDEN DE PAGO SPEI REFERENCIA: 0005911	MXP	8.90		8,581.77
05-JUL-16	I.V.A. ORDEN DE PAGO SPEI REFERENCIA: 0005911	MXP	1.42		8,580.35
05-JUL-16	TRANSF ELECTRONICA FONDOS: TEF 0007683 CLABE: 012700001693147683 BEM TEF.BCO:012 NEFROLOGIA Y DIALISIS DE MEXI CVE.RASTREO:5202678 RFC: NDM090908AF4 IVA:00000000.00 HEMODIALISIS FRANCISCO CARBAJAL MARTINEZ	MXP	980.00		7,600.35
05-JUL-16	Comision x Internet 7683 Transferencias TEF	MXP	3.00		7,597.35
05-JUL-16	IVA Com x Internet 7683 Transferencias TEF	MXP	0.48		7,596.87

Cuando no reciba su estado de cuenta durante los 20 días siguientes de la fecha de corte, y no haya dado instrucciones para que no se le envíe, favor de solicitarlo en su sucursal.

Podrá consultar la información de las comisiones de todos los bancos con fines informativos y de comparación en la CONDUSEF al teléfono 01 800 999 8080 y en la página electrónica www.condusef.gob.mx

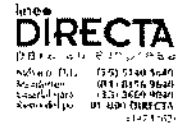

www.banorte.com

Banco Mercantil del Norte, S.A. Institución de Banca Múltiple Grupo Financiero Banorte Av. Revolución No. 3000, Colonia Primavera, C.P. 64830, Monterrey, Nuevo León. RFC: BMN930209927.

Banco Mercantil del Norte, S.A. Institución de Banca Múltiple, Grupo Financiero Banorte recibe las consultas, reclamaciones o aclaraciones, en su Unidad Especializada de Atención a Usuarios, ubicada en Av. Paseo de la Reforma No. 505 Piso 43 Colonia Cuauhtémoc, C.P. 06500 Delegación Cuauhtémoc, México, D.F. y por Correo Electrónico une@banorte.com o Teléfono 01 800 627 22 92, así como en cualquiera de sus sucursales u oficinas. En el caso de no obtener una respuesta satisfactoria, podrá acudir a la Comisión Nacional para la Protección y Defensa de los Usuarios de Servicios Financieros www.condusef.gob.mx con número telefónico de atención en el Distrito Federal (55) 53400999 y desde el interior de la República el 01 800 999 8080

Advertencia:
Incumplir tus obligaciones te puede generar comisiones.

El presente Estado de Cuenta no es un comprobante fiscal



Los productos anteriormente descritos se encuentran protegidos por el Instituto para la Protección del Ahorro Bancario (IPAB) hasta por un monto equivalente a 400,000 UDIS por cliente por Institución, lo anterior, de conformidad con las disposiciones legales que regulan a dicho Instituto.

Visita la página www.ipab.org.mx

REFERENCIA DE ABBREVIACIONES:

R.F.C.: Registro Federal de Causantes - CLABE: Clave Bancaria Estandarizada - I.V.A.: Impuesto al Valor Agregado - I.S.R.: Impuesto Sobre la Renta - S.B.C.: Saldo salvo Buen Cobro - DISP.: Disposición/Dispersión - ATM.: Cajero Automático - BTE.: Banorte - CPA.: Compra - DEP.: Depósito - COM.: Comisión - INTBC.: Interbancaria - O/B.: Otro Banco - CHEQ/CHQ.: Cheque - LIQ.: Liquidación (Pago) - INT.: Interés (es) - EDO.: Estado - CTA.: Cuenta - CAM.: Cámara de Compensación - ABO.: Abono - CAP.: Capital - INV.: Inversión - PZO.: Plazo - DEV.: Devolución - REV.: Reverso - CONS.: Consulta - VEN.: Ventanilla

BANCO MERCANTIL DEL NORTE, S.A.

000000000000.00

▼ DETALLE DE OPERACIONES Enface Global Pm S/Intereses (CONTINUACION) ▼

FECHA	DESCRIPCION DEL CARGO/ ABONO	MONEDA	MONTO DEL RETIRO	MONTO DEL DEPOSITO	SALDO
05-JUL-16	SALDO ANTERIOR				7,596.87
05-JUL-16	TRANSF ELECTRONICA FONDOS: TEF 0007683 CLABE: 012700001693147683 BEM TEF.BCO:012 NEFROLOGIA Y DIALISIS DE MEXI CVE.RASTREO:5205835 RFC: NDM090908AF4 IVA:00000000.00 Hemodialisis a Marco Antonio Monsivais B	MXP	980.00		6,616.87
05-JUL-16	Comision x Internet 7683 Transferencias TEF	MXP	3.00		6,613.87
05-JUL-16	IVA Com x Internet 7683 Transferencias TEF	MXP	0.48		6,613.39
05-JUL-16	TRANSF ELECTRONICA FONDOS: TEF 0007683 CLABE: 012700001693147683 BEM TEF.BCO:012 NEFROLOGIA Y DIALISIS DE MEXI CVE.RASTREO:5205952 RFC: NDM090908AF4 IVA:00000000.00 HEMODIALISIS JUAN DIEGO SOTO VIERA	MXP	980.00		5,633.39
05-JUL-16	Comision x Internet 7683 Transferencias TEF	MXP	3.00		5,630.39
05-JUL-16	IVA Com x Internet 7683 Transferencias TEF	MXP	0.48		5,629.91
05-JUL-16	TRASPASO A CUENTA DE TERCEROS 0000009426 IVA:00000000.00 , A LA CUENTA: 0177229426 Pago servicio de Combustible AL R.F.C. SVA0406161GA	MXP	1,831.29		3,798.62
05-JUL-16	Comision x Internet 9426 Transferencias Tercero Banorte	MXP	3.00		3,795.62
05-JUL-16	IVA Com x Internet 9426 Transferencias Tercero Banorte	MXP	0.48		3,795.14
06-JUL-16	DEPOSITO DE CUENTA DE TERCEROS 0000002563 DE LA CUENTA 0403552908 MINISTRACION QUINCENAL	MXP		90,000.00	93,795.14
11-JUL-16	TRASPASO A CUENTA DE TERCEROS 0000009426 IVA:00000000.00 , A LA CUENTA: 0177229426 Pago de combustible AL R.F.C. SVA0406161GA	MXP	800.00		92,995.14
11-JUL-16	Comision x Internet 9426 Transferencias Tercero Banorte	MXP	3.00		92,992.14
11-JUL-16	IVA Com x Internet 9426	MXP	0.48		92,991.66
11-JUL-16	TRANSF ELECTRONICA FONDOS: TEF 0007683 CLABE: 012700001693147683 BEM TEF.BCO:012 NEFROLOGIA Y DIALISIS DE MEXI CVE.RASTREO:5317704 RFC: NDM090908AF4 IVA:00000000.00 Pago de Hemodialisis a Ma. de la luz Ila	MXP	980.00		92,011.66
11-JUL-16	Comision x Internet 7683 Transferencias TEF	MXP	3.00		92,008.66
11-JUL-16	IVA Com x Internet 7683 Transferencias TEF	MXP	0.48		92,008.18
12-JUL-16	TRASPASO A CUENTA PROPIA 0000000693 IVA:00000000.00 , A LA CUENTA 0434995451 Pago de Hemodialisis Juan Mtz AL R.F.C. SMD990718PR6	MXP	980.00		91,028.18
12-JUL-16	CARGO POR PAGO CONCENTRACION BEM COMISION FEDERA 000000000019250804008571607220000006536 AL RFC CFE370814010 RAS 88466194082736088924 FAC 088924	MXP	653.00		90,375.18
12-JUL-16	TRANSF ELECTRONICA FONDOS: TEF 0005967 CLABE: 012709001673185967 BEM TEF.BCO:012 Plascan Dulces y Plasticos CVE.RASTREO:5339110 RFC: LUVS750412356 IVA:00000000.00 Pago a proveedor por concepto de Dulces	MXP	5,000.00		85,375.18

La fecha de corte coincide con la fecha de terminación del periodo que se señala en el presente estado de cuenta. Las operaciones efectuadas durante días no laborales o después de la hora de corte de fin de día serán consideradas en nuestra contabilidad como realizadas en el siguiente día hábil bancario. Usted dispone de 90 días después de la fecha de corte para objetar la información contenida en su estado de cuenta, de no hacerlo se asumirá su conformidad al respecto.

▼ DETALLE DE OPERACIONES Enlace Global Pm S/Intereses (CONTINUACION) ▼

FECHA	DESCRIPCION DEL CARGO/ABONO	MONEDA	MONTO DEL RETIRO	MONTO DEL DEPOSITO	SALDO
12-JUL-16	SALDO ANTERIOR				85,375.18
12-JUL-16	Comision x Internet 5967	MXP	3.00		85,372.18
	Transferencias TEF				
12-JUL-16	IVA Com x Internet 5967	MXP	0.48		85,371.70
	Transferencias TEF				
12-JUL-16	CARGO POR PAGO CONCENTRACION	MXP	899.00		84,472.70
	BEM TELEFONOS DE ME 48686205416				
	AL RFC TME840315KT6				
	RAS 88466194094451001310 FAC 001310				
12-JUL-16	TRANSF ELECTRONICA FONDOS: TEF	MXP	980.00		83,492.70
	0007683 CLABE: 012700001693147683				
	BEM TEF.BCO:012 NEFROLOGIA Y DIALISIS DE MEXI				
	CVE.RASTREO:5355251 RFC: NDM090908AF4 IVA:00000000.00				
	Pago de Hemodialisis a Favor de pedro pa				
13-JUL-16	Comision x Internet 7683	MXP	3.00		83,489.70
	Transferencias TEF				
13-JUL-16	IVA Com x Internet 7683	MXP	0.48		83,489.22
	Transferencias TEF				
13-JUL-16	TRASPASO A CUENTA DE TERCEROS	MXP	2,547.00		80,942.22
	0000009426 IVA:00000000.00 , A LA CUENTA: 0177229426				
	Pago de combustible AL R.F.C. SYA040616IGA				
13-JUL-16	Comision x Internet 9426	MXP	3.00		80,939.22
	Transferencias Tercero Banorte				
13-JUL-16	IVA Com x Internet 9426	MXP	0.48		80,938.74
	Transferencias Tercero Banorte				
14-JUL-16	TRANSF ELECTRONICA FONDOS: TEF	MXP	980.00		79,958.74
	0007683 CLABE: 012700001693147683				
	BEM TEF.BCO:012 NEFROLOGIA Y DIALISIS DE MEXI				
	CVE.RASTREO:5385824 RFC: NDM090908AF4 IVA:00000000.00				
	Pago de Hemodialisis a Favor de Lino Ced				
14-JUL-16	Comision x Internet 7683	MXP	3.00		79,955.74
	Transferencias TEF				
14-JUL-16	IVA Com x Internet 7683	MXP	0.48		79,955.26
	Transferencias TEF				
14-JUL-16	TRASPASO A CUENTA DE TERCEROS	MXP	858.00		79,097.26
	0000009426 IVA:00000000.00 , A LA CUENTA: 0177229426				
	Pago de combustible AL R.F.C. SYA040616IGA				
14-JUL-16	Comision x Internet 9426	MXP	3.00		79,094.26
	Transferencias Tercero Banorte				
14-JUL-16	IVA Com x Internet 9426	MXP	0.48		79,093.78
15-JUL-16	CARGO DEP ELEC N L 26327	MXP	45,300.00		33,793.78
	Transferencias Tercero Banorte				
15-JUL-16	COBRO COMISION 26327 072016	MXP	28.00		33,765.78
15-JUL-16	IVA. COM. NOMINA LINEA	MXP	4.48		33,761.30
15-JUL-16	CARGO DEP ELEC N L 26327	MXP	11,550.00		22,211.30
15-JUL-16	COBRO COMISION 26327 072016	MXP	6.00		22,205.30
15-JUL-16	IVA. COM. NOMINA LINEA	MXP	0.96		22,204.34

Quando no reciba su estado de cuenta durante los 20 días siguientes de la fecha de corte, y no haya dado instrucciones para que no se le envíe, favor de solicitarlo en su sucursal.

Podrá consultar la información de las comisiones de todos los bancos con fines informativos y de comparación en la CONDUSEF al teléfono 01 800 999 8080 y en la página electrónica:

www.condusef.gob.mx

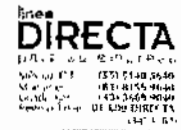

www.banorte.com

Banco Mercantil del Norte, S.A. Institución de Banca Múltiple Grupo Financiero Banorte Av. Revolución No. 3000, Colonia Primavera, C.P. 64830, Monterrey, Nuevo León. RFC: BMN930209927.

Banco Mercantil del Norte, S.A. Institución de Banca Múltiple, Grupo Financiero Banorte recibe las consultas, reclamaciones o aclaraciones, en su Unidad Especializada de Atención a Usuarios, ubicada en Av. Paseo de la Reforma No. 505 Piso 43 Colonia Cuauhtémoc C.P. 06500 Delegación Cuauhtémoc, México, D.F. y por Correo Electrónico une@banorte.com o Teléfono 01 800 627 22 92, así como en cualquiera de sus sucursales u oficinas. En el caso de no obtener una respuesta satisfactoria, podrá acudir a la Comisión Nacional para la Protección y Defensa de los Usuarios de Servicios Financieros www.condusef.gob.mx con número telefónico de atención en el Distrito Federal (55) 53400999 y desde el interior de la República el 01 800 999 8080

Advertencia:
Incumplir tus obligaciones te puede generar comisiones.

El presente Estado de Cuenta no es un comprobante fiscal



Los productos anteriormente descritos se encuentran protegidos por el Instituto para la Protección del Ahorro Bancario (IPAB) hasta por un monto equivalente a 400,000 UDIS por cliente por Institución, lo anterior, de conformidad con las disposiciones legales que regulan a dicho Instituto

Vista la página www.ipab.org.mx

REFERENCIA DE ABBREVIACIONES:

R.F.C.: Registro Federal de Causantes - CLABE: Clave Bancaria Estandarizada - I.V.A.: Impuesto al Valor Agregado - I.S.R.: Impuesto Sobre la Renta - S.B.C.: Saldo salvo Buen Cobro - DISP.: Disposición/Dispersión - ATM.: Cajero Automático - BTE.: Banorte - CPA.: Compra - DEP.: Depósito - COM.: Comisión - INTBC.: Interbancaria - O/B.: Otro Banco - CHEQ/CHEQ.: Cheque - LIQ.: Liquidación (Pago) - INT.: Interés(es) - EDO.: Estado - CTA.: Cuenta - CAM.: Cámara de Compensación - ABO.: Abono - CAP.: Capital - INV.: Inversión - PZO.: Plazo - DEV.: Devolución - REV.: Reverso - CONS.: Consulta. - VEN.: Ventanilla

BANCO MERCANTIL DEL NORTE, S.A.

SUC. ATENCIÓN 800

▼ DETALLE DE OPERACIONES Enlace Global Pm S/Intereses (CONTINUACION) ▼

FECHA	DESCRIPCION DEL CARGO/ ABONO	MONEDA	MONTO DEL RETIRO	MONTO DEL DEPOSITO	SALDO
15-JUL-16	SALDO ANTERIOR				22,204.34
15-JUL-16	TRANSF ELECTRONICA FONDOS: TEF 0007683 CLABE: 012700001693147683 BEM TEF.BCO:012 NEFROLOGIA Y DIALISIS DE MEXI CVE.RASTREO:5425442 RFC: NDM090908AF4 IVA:00000000.00 Pago de hemodialisis Jose Antonio RDZ To	MXP	980.00		21,224.34
15-JUL-16	Comision x Internet 7683 Transferencias TEF	MXP	3.00		21,221.34
15-JUL-16	IVA Com x Internet 7683 Transferencias TEF	MXP	0.48		21,220.86
15-JUL-16	Comision x Internet 4576 Transferencias TEF	MXP	3.00		21,217.86
15-JUL-16	IVA Com x Internet 4576 Transferencias TEF	MXP	0.48		21,217.38
15-JUL-16	Comision x Internet 4576 Transferencias TEF	MXP	3.00		21,214.38
15-JUL-16	IVA Com x Internet 4576 Transferencias TEF	MXP	0.48		21,213.90
18-JUL-16	TRANSF ELECTRONICA FONDOS: TEF 0007683 CLABE: 012700001693147683 BEM TEF.BCO:012 NEFROLOGIA Y DIALISIS DE MEXI CVE.RASTREO:5451368 RFC: NDM090908AF4 IVA:00000000.00 Pago de Hemodialisis a favor de Marlem V	MXP	980.00		20,233.90
18-JUL-16	Comision x Internet 7683 Transferencias TEF	MXP	3.00		20,230.90
18-JUL-16	IVA Com x Internet 7683 Transferencias TEF	MXP	0.48		20,230.42
18-JUL-16	TRANSF ELECTRONICA FONDOS: TEF 0004576 CTA/CLABE: 044700016036874576 CB TEF, BCO 044,BENEFICIARIO JOSE ANTONIO LUIS VERGARA CARR CVE RASTREO: 5437750 AL R.F.C. VECA460113SIA IVA:00000000.00 Pago de Combustible	MXP	909.00		19,321.42
18-JUL-16	TRANSF ELECTRONICA FONDOS: TEF 0004576 CTA/CLABE: 044700016036874576 CB TEF, BCO 044,BENEFICIARIO JOSE ANTONIO LUIS VERGARA CARR CVE RASTREO: 5437760 AL R.F.C. VECA460113SIA IVA:00000000.00 Pagp de Combustible	MXP	5,219.96		14,101.46
19-JUL-16	TRANSF ELECTRONICA FONDOS: TEF 0007683 CLABE: 012700001693147683 BEM TEF.BCO:012 NEFROLOGIA Y DIALISIS DE MEXI CVE.RASTREO:5471410 RFC: NDM090908AF4 IVA:00000000.00 Pago de Hemodialisis Francisco Carbajal	MXP	980.00		13,121.46
19-JUL-16	Comision x Internet 7683 Transferencias TEF	MXP	3.00		13,118.46
19-JUL-16	IVA Com x Internet 7683 Transferencias TEF	MXP	0.48		13,117.98
19-JUL-16	TRASPASO A CUENTA DE TERCEROS 0000009426 IVA:00000000.00 , A LA CUENTA: 0177229426 Pago de combustible AL R.F.C. SVA040616IGA	MXP	4,000.00		9,117.98
19-JUL-16	Comision x Internet 9426 Transferencias Tercero Banorte	MXP	3.00		9,114.98
19-JUL-16	IVA Com x Internet 9426 Transferencias Tercero Banorte	MXP	0.48		9,114.50

La fecha de corte coincide con la fecha de terminación del periodo que se señala en el presente estado de cuenta. Las operaciones efectuadas durante días no laborales o después de la hora de corte de fin de día serán consideradas en nuestra contabilidad como realizadas en el siguiente día hábil bancario. Usted dispone de 90 días después de la fecha de corte para objetar la información contenida en su estado de cuenta, de no haberlo se asumirá su conformidad al respecto.

BANCO BANORTE S.A. DE C.V.

SUC. AV. INSURGENTES SUR

[Handwritten signature]

▼ DETALLE DE OPERACIONES Enlace Global Pm S/Intereses (CONTINUACION) ▼

FECHA	DESCRIPCION DEL CARGO/ABONO	MONEDA	MONTO DEL RETIRO	MONTO DEL DEPOSITO	SALDO
3-JUL-16	SALDO ANTERIOR				9,114.50
19-JUL-16	DEPOSITO DE CUENTA DE TERCEROS 0000001998 DE LA CUENTA 0403552908 Finiquito IhUsHdez	MXP		5,225.93	14,340.43
19-JUL-16	TRANSF ELECTRONICA FONDOS: TEF 0007683 CLABE: 012700001693147683 BEM TEF.BCO:012 NEFROLOGIA Y DIALISIS DE MEXI CVE.RASTREO:5479273 RFC: NDM090908AF4 IVA:00000000.00 pago de hemodialisis a marco antonio mon	MXP	980.00		13,360.43
19-JUL-16	Comision x Internet 7683 Transferencias TEF	MXP	3.00		13,357.43
19-JUL-16	IVA Com x Internet 7683 Transferencias TEF	MXP	0.48		13,356.95
3-JUL-16	TRASPASO A CUENTA DE TERCEROS 0000009426 IVA:00000000.00 , A LA CUENTA: 0177229426 Pago de combustible AL R.F.C. SYAO406161GA	MXP	2,523.00		10,833.95
3-JUL-16	Comision x Internet 9426 Transferencias Tercero Banorte	MXP	3.00		10,830.95
20-JUL-16	IVA Com x Internet 9426 Transferencias Tercero Banorte	MXP	0.48		10,830.47
5-JUL-16	TRANSF ELECTRONICA FONDOS: TEF 0007683 CLABE: 012700001693147683 BEM TEF.BCO:012 NEFROLOGIA Y DIALISIS DE MEXI CVE.RASTREO:5584139 RFC: NDM090908AF4 IVA:00000000.00 pago de hemodialisis a Juan diego soto	MXP	980.00		9,850.47
25-JUL-16	Comision x Internet 7683 Transferencias TEF	MXP	3.00		9,847.47
25-JUL-16	IVA Com x Internet 7683 Transferencias TEF	MXP	0.48		9,846.99
25-JUL-16	DEPOSITO DE CUENTA DE TERCEROS 0000009632 DE LA CUENTA 0403552908 MINISTRACION QUINCENAL	MXP		85,000.00	94,846.99
25-JUL-16	DEPOSITO DE CUENTA DE TERCEROS 0000002589 DE LA CUENTA 0403552908 IMPUESTOS JUNIO	MXP		19,667.58	114,514.57
25-JUL-16	TRANSF ELECTRONICA FONDOS: TEF 0007683 CLABE: 012700001693147683 BEM TEF.BCO:012 NEFROLOGIA Y DIALISIS DE MEXI CVE.RASTREO:5584246 RFC: NDM090908AF4 IVA:00000000.00 Pago de Hemodialisis a Juan medrano mart	MXP	980.00		113,534.57
25-JUL-16	Comision x Internet 7683 Transferencias TEF	MXP	3.00		113,531.57
25-JUL-16	IVA Com x Internet 7683 Transferencias TEF	MXP	0.48		113,531.09
26-JUL-16	TRASPASO A CUENTA DE TERCEROS 0000000693 IVA:00000000.00 , A LA CUENTA: 0177229426 PAGO DE COMBUSTIBLE AL R.F.C. SYAO406161GA	MXP	3,400.00		110,131.09
26-JUL-16	Comision x Internet 0693 Transferencias Tercero Banorte	MXP	3.00		110,128.09

Cuando no reciba su estado de cuenta durante los 20 días siguientes de la fecha de corte, y no haya dado instrucciones para que no se le envíe, favor de solicitarlo en su sucursal.

Podrá consultar la información de las comisiones de todos los bancos con fines informativos y de comparación en la CONDUSEF al teléfono 01 800 999 8080 y en la página electrónica:

www.condusef.gob.mx

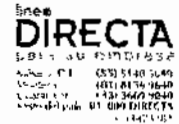

www.banorte.com

Banco Mercantil del Norte, S.A. Institución de Banca Múltiple Grupo Financiero Banorte Av. Revolución No. 3000, Colonia Primavera, C.P. 64830, Monterrey, Nuevo León, RFC: BMN930209927.

Banco Mercantil del Norte, S.A. Institución de Banca Múltiple, Grupo Financiero Banorte recibe las consultas, reclamaciones o aclaraciones, en su Unidad Especializada de Atención a Usuarios, ubicada en Av. Paseo de la Reforma No. 505 Piso 43 Colonia Cuauhtémoc C.P. 06500 Delegación Cuauhtémoc, México, D.F. y por Correo Electrónico une@banorte.com o Teléfono 01 800 627 22 92, así como en cualquiera de sus sucursales u oficinas. En el caso de no obtener una respuesta satisfactoria, podrá acudir a la Comisión Nacional para la Protección y Defensa de los Usuarios de Servicios Financieros www.condusef.gob.mx con número telefónico de atención en el Distrito Federal (55) 53400999 y desde el interior de la República al 01 800 999 8080

Advertencia:
Incumplir tus obligaciones te puede generar comisiones.

El presente Estado de Cuenta no es un comprobante fiscal



Los productos anteriormente descritos se encuentran protegidos por el Instituto para la Protección del Ahorro Bancario (IPAB) hasta por un monto equivalente a 400,000 UDIS por cliente por Institución, lo anterior, de conformidad con las disposiciones legales que regulan a dicho Instituto.

Visita la página www.ipab.org.mx

REFERENCIA DE ABREVIACIONES:

-R.F.C.: Registro Federal de Causantes - CLABE: Clave Bancaria Estandarizada - I.V.A.: Impuesto al Valor Agregado - I.S.R.: Impuesto Sobre la Renta
- S.B.C: Saldo salvo Buen Cobro - DISP: Disposición/Dispersion - ATM.: Cajero Automático - BTE.: Banorte - CPA.: Compra - DEP.: Depósito - COM.: Comisión
-INTBC.: Interbancaria - O/B.: Otro Banco - CHEQ/CHQ.: Cheque - LIQ.: Liquidación (Pago) - INT.: Interés (es) - EDO.: Estado - CTA.: Cuenta - CAM.: Cámara de Compensación - ABO.: Abono - CAP.: Capital - INV.: Inversión - PZO.: Plazo - DEV.: Devolución - REV.: Reverso - CONS.: Consulta - VEN.: Ventanilla

BANCO MERCANTIL DEL NORTE, S.A.

SUCURSAL MONTERREY

▼ DETALLE DE OPERACIONES Enlace Global Pm S/Intereses (CONTINUACION) ▼

FECHA	DESCRIPCION DEL CARGO/ ABONO	MONEDA	MONTO DEL RETIRO	MONTO DEL DEPOSITO	SALDO
26-JUL-16	SALDO ANTERIOR				110,128.09
26-JUL-16	IVA Com x Internet 0693 Transferencias Tercero Banorte	MXP	0.48		110,127.61
26-JUL-16	DEP EN EFECTIVO ATM BTE NMO279	MXP		400.00	110,527.61
28-JUL-16	CHEQUE PAGADO 0000043 DEPOSITO A CTA. 0291705732 RFC AULJ680615E78	MXP	5,225.93		105,301.68
28-JUL-16	TRANSF ELECTRONICA FONDOS: TEF 0007683 CLABE: 012700001693147683 BEM TEF.BCO:012 NEFROLOGIA Y DIALISIS DE MEXI CVE.RASTRED:5680549 RFC: NDM090908AF4 IVA:00000000.00 Pago de Hemodialisis a Favor de Lino Ced	MXP	980.00		104,321.68
28-JUL-16	Comision x Internet 7683 Transferencias TEF	MXP	3.00		104,318.68
28-JUL-16	IVA Com x Internet 7683	MXP	0.48		104,318.20
29-JUL-16	PA00 REFERENCIADO 570449821116 Impuesto Deposito Referenciado	MXP	13,213.00		91,105.20
29-JUL-16	CARGO DEP ELEC N L 26327	MXP	56,850.00		34,255.20
29-JUL-16	COBRO COMISION 26327 072016	MXP	34.00		34,221.20
29-JUL-16	IVA. COM. NOMINA LINEA	MXP	5.44		34,215.76
29-JUL-16	COMISION POR RENTA MENSUAL RENTA BEM INTERNET MES JULIO 0000101256	MXP	300.00		33,915.76
29-JUL-16	IVA POR RENTA MENSUAL RENTA BEM INTERNET MES JULIO 0000101256	MXP	48.00		33,867.76

AVISO

DESCUBRA LAS VENTAJAS QUE LE OFRECE EL SERVICIO DE DEPOSITOS REMOTOS!
REALICE DEPOSITOS CON CHEQUES DESDE LA COMODIDAD DE SU OFICINA Y EVITE FILAS EN SUCURSAL,
LOS DEPOSITOS REALIZADOS CON CHEQUES BANORTE SE REFLEJARAN EN SU CUENTA EL MISMO DIA,
LA COMISION MENSUAL ES DE \$300 Y \$1 POR CADA CHEQUE PROCESADO.
PARA MAYOR INFORMACION LO INVITAMOS A CONTACTAR A SU EJECUTIVO DE CUENTA.

(Saldo inicial de \$9,183.31)

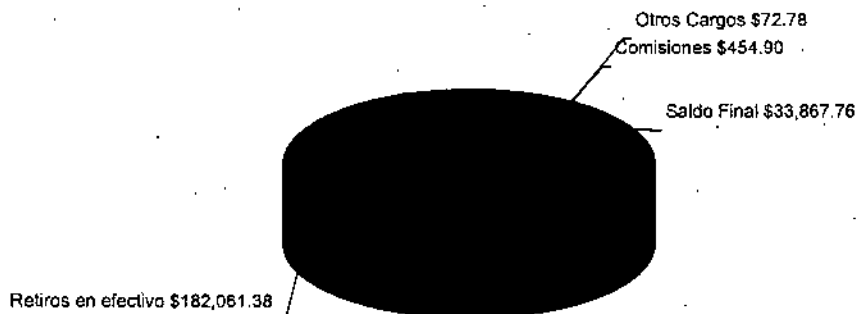

La fecha de corte coincide con la fecha de terminación del periodo que se señala en el presente estado de cuenta. Las operaciones efectuadas durante días no boraes o después de la hora de corte de fin de día serán consideradas en nuestra contabilidad como realizadas en el siguiente día hábil bancario. Usted dispone de 90 días después de la fecha de corte para objetar la información contenida en su estado de cuenta, de no hacerlo, se asumirá su conformidad al respecto.

BANORTE

BANORTE

No. de cliente	15195681
RFC	SMD990718PR6
Plaza	9588 PLAZA SAN LUIS POTOSI
Sucursal	0841 AVENIOA SAN LUIS POTOSI
Teléfonos Sucursal	8145206
Dirección Sucursal	YENUSTIANO CARRANZA 990 MODERNA
Período	De 01/Julio/2016 al 31/Julio/2016
Fecha de corte	31/Julio/2016
Página	8 de 8

▼ INFORME DE DEPÓSITOS EN EFECTIVO MAYORES A \$15,000 PESOS ▼

SISTEMA MUNICIPAL PARA EL DESARROLLO INTEGRAL DE LA FAMILIA
 CALLE MOCTEZUMA 8 ENT. PISO DEP., VILLA DE ARISTA VILLA DE ARISTA S.L.P. C.P. 78940
 RFC: SMD990718PR6

	DEL MES DE JULIO DE 2016	NO. DE CLIENTE: 15195681	
EXCEDENTES DE DEPÓSITOS			\$ 0.00
TIPO DE CAMBIO			\$ 18.8602
RESUMEN DEL EJERCICIO 2016			
MONTO EXCEDENTE DE DEPÓSITOS			\$ 59,562.00

*Los depósitos en efectivo presentados en el presente informe, son aquellos que exceden la cantidad de \$15,000 (Quince mil pesos 00/100) de forma acumulada en todas las cuentas bajo la titularidad del cliente, dentro de un mes calendario.

BANCO MERCANTIL DEL NORTE S.A., INSTITUCION DE BANCA MULTIPLE
 GRUPO FINANCIERO BANORTE,
 AV. REVOLUCION NO. 3000, COLONIA PRIMAVERA, C.P. 64830, MONTERREY, N.L.
 RFC: BMN930209927

AVISO DE PRIVACIDAD

El artículo tercero transitorio de la Ley para la Protección de Datos Personales en Posesión de Particulares (LPDPPP) establece que los responsables expedirán el aviso de privacidad de conformidad con lo dispuesto en los artículos 16 y 17 de la LPDPPP. Por lo anterior, ponemos a su disposición nuestro aviso de privacidad en www.banorte.com. Se presume que usted consiente tácitamente en el tratamiento de sus datos mientras no manifieste su oposición.

BANCO MERCANTIL DEL NORTE, S.A.

SUC. AVENIOA 0841

31/07/2016



Moctezuma No. 8
 Zona Centro, C.P. 78940
 Villa de Arista, S.L.P.
 Tel: 486 86 205 41

000140



VILLA DE ARISTA, S.L.P.
 CONCILIACION BANCARIA
 BANORTE CTA. 0693 DIF

JULIO DE 2016

SALDO SEGÚN BANCOS DIF 0693

\$ 33,867.76

(+) CARGAN Y NO ABONAMOS

\$ -

(-) ABONAN Y NO CARGAMOS

\$ -

(+) CARGAMOS Y NO ABONAN

\$ 0.00

(-) ABONAMOS Y NO CARGAN

\$ 12,000.00

29/06/16 CH- 042 LIQUIDACION ALEJANDRO CONTRERAS IRACHETA

6,000.00

29/07/16 CH- 042 LIQUIDACION ALEJANDRO CONTRERAS IRACHETA

6,000.00

SALDO SEGÚN CONTABILIDAD DIF

\$ 21,867.76

SALDO

\$ 33,867.76



SISTEMA MUNICIPAL PARA EL DESARROLLO INTEGRAL DE LA FAMILIA
 CALLE MOCTEZUMA 8
 VILLA DE ARISTA
 VILLA DE ARISTA S.L.P.
 SUCURSAL 0841 AVENIDA SAN LUIS POTOSI
 CORREO

C.P. 78940



No. de cliente 15195681
 RFC SMD990718PR6
 Plaza 9588 PLAZA SAN LUIS POTOSI
 Sucursal 0841 AVENIDA SAN LUIS POTOSI
 Teléfonos Sucursal 8145206
 Dirección Sucursal VENUSTIANO CARRANZA 990 MODERNA
 Período De 01/Agosto/2016 al 31/Agosto/2016
 Fecha de corte 31/Agosto/2016
 Página 1 de 9

NO. CUENTA	0412050693
GANANCIA ANUAL TOTAL (GAT) ¹	
GAT NOMINAL	N/A %
GAT REAL ²	N/A %
(+) INTERESES APLICABLES	\$ 0.00
(-) TOTAL DE COMISIONES COBRADAS	\$ 480.80

Enlace Global PM S/Intereses
 Agosto 2016

¹ Antes de Impuestos

² La GAT REAL es el rendimiento que obtendría después de descontar la inflación estimada

▼ RESUMEN INTEGRAL ▼

PRODUCTO/SERVICIO	CUENTA	SALDO ANTERIOR	SALDO AL CORTE
ENLACE GLOBAL PM S/INTERESES	0412050693	\$ 33,867.76	\$ 14,637.27
TOTAL		\$ 33,867.76	\$ 14,637.27

▼ Enlace Global Pm S/Intereses ▼

No. de CUENTA: 0412050693

DIVISA: PESOS

CLABE: 072 700 00412050693 8

▼ RESUMEN DEL PERIODO ▼

	MONTO
Saldo inicial del período	\$ 33,867.76
(+) Depósitos	\$ 189,853.00
(-) Retiros	\$ 208,525.77
(+) Intereses Netos Ganados	\$ 0.00
(-) Comisiones Cobradas	\$ 480.80
(-) IVA sobre comisiones (16%)	\$ 76.92
Saldo Actual	\$ 14,637.27
Saldo Disponible al día*	\$ 14,637.27
Saldo Mínimo requerido	\$ 0.00

▼ SALDO PROMEDIO DIARIO ▼

	MONTO
En el Período (del 01 Ago al 31 Ago)	\$ 21,891.24
Días que comprende el período	031
Acumulado anual	\$ 31,657.42
Días que comprende el período anual	244

▼ CALCULO DE INTERESES DEVENGADOS ▼

Intereses Tasa Bruta Anual 0.00%	\$ 0.00
Retención de IDE	\$ 0.00
Retención de ISR	\$ 0.00
Intereses Netos Ganados	\$ 0.00

▼ *SALDO NO DISPONIBLE AL DIA ▼

	MONTO
Depósitos de cheques S.B.C.	\$ 0.00
Comisiones Pendientes de aplicar	\$ 0.00
Compras no aplicadas	\$ 0.00
Total	\$ 0.00

▼ RESUMEN DE COMISIONES ▼

CHEQUES	
Cheques girados	3
Cheques girados sin comisión	3
Cheques girados con comisión	0
Importe de la comisión	\$ 0.00
Por cheques devueltos	\$ 0.00
OTRAS COMISIONES	\$ 480.80

▼ COMPORTAMIENTO DE TARJETA DE DEBITO ▼

Uso en cajeros automáticos	\$ 0.00
Compras en comercios	\$ 0.00
Uso en sucursales	\$ 0.00
Total Uso del débito	\$ 0.00

La fecha de corte coincide con la fecha de terminación del período que se señala en el presente estado de cuenta. Las operaciones efectuadas durante días no hábiles o después de la hora de corte de fin de día serán consideradas en nuestra contabilidad como realizadas en el siguiente día hábil bancario. Usted dispone de 90 días después de la fecha de corte para objetar la información contenida en su estado de cuenta, de no hacerlo se asumirá su conformidad al respecto.

BANCO DE MEXICO, S.A.
 SOLO EN CASO DE EMERGENCIAS

▼ DETALLE DE OPERACIONES ▼

ECHA	DESCRIPCION DEL CARGO/ ABONO	MONEDA	MONTO DEL RETIRO	MONTO DEL DEPOSITO	SALDO
31-JUL-16	SALDO ANTERIOR				33,867.76
01-AGO-16	TRANSF ELECTRONICA FONDOS: TEF 0007683 CLABE: 012700001693147683 BEM TEF.BCO:012 NEFROLOGIA Y DIALISIS DE MEXI CVE.RASTREO:5717140 RFC: NDM090908AF4 IVA:00000000.00 A Favor de Jose Antonio Rdz Tovar	MXP	980.00		32,887.76
1-AGO-16	Comision x Internet 7683 Transferencias TEF	MXP	3.00		32,884.76
01-AGO-16	IVA Com x Internet 7683 Transferencias TEF	MXP	0.48		32,884.28
01-AGO-16	DEPOSITO DE CUENTA DE TERCEROS 0000001582 DE LA CUENTA 0403552908 2DO PAGO FINQUITO ALEJANDRO CONTRERAS	MXP		6,000.00	38,884.28
2-AGO-16	COMPRA ORDEN DE PAGO SPEI 0003249 = REFERENCIA CTA/CLABE: 002180010077113249 BEM SPEI, BCO:0D2 BENEFICIARIO:Sumitel SA de CV Pago de Compra de Impresora CVE RASTREO: 8846APAB201608020362386696 RFC: STE9902194P4 IVA: 000000000000.00 BANAMEX	MXP	5,395.00		33,489.28
2-AGO-16	COMISION ORDEN DE PAGO SPEI REFERENCIA: 0003249	MXP	8.90		33,480.38
02-AGO-16	I.V.A. ORDEN DE PAGO SPEI REFERENCIA: 0003249	MXP	1.42		33,478.96
2-AGO-16	TRASPASO A CUENTA DE TERCEROS 0000009426 IVA:00000000.00 , A LA CUENTA: 0177229426 Compra de vales de Gasolina AL R.F.C. SYA0406161GA	MXP	4,000.00		29,478.96
2-AGO-16	Comision x Internet 9426 Transferencias Tercero Banorte	MXP	3.00		29,475.96
02-AGO-16	IVA Com x Internet 9426 Transferencias Tercero Banorte	MXP	0.48		29,475.48
02-AGO-16	Comision x Internet 5323 Transferencias TEF	MXP	3.00		29,472.48
02-AGO-16	IVA Com x Internet 5323 Transferencias TEF	MXP	0.48		29,472.00
03-AGO-16	TRANSF ELECTRONICA FONDOS: TEF 0005323 CTA/CLABE: 044700016000435323 CB TEF, BCO 044,BENEFICIARIO Pedro Cazares Ni o CVE RASTREO: 5751378 AL R.F.C. CANP340429UV3 IVA:00000000.00 Pago de papeleria	MXP	636.00		28,836.00
04-AGO-16	TRANSF ELECTRONICA FONDOS: TEF 0007683 CLABE: 012700001693147683 BEM TEF.BCO:012 NEFROLOGIA Y DIALISIS DE MEXI CVE.RASTREO:5790503 RFC: NDM090908AF4 IVA:00000000.00 Pago de Hemodialisis a Ma de la luz Ilan	MXP	980.00		27,856.00
04-AGO-16	Comision x Internet 7683 Transferencias TEF	MXP	3.00		27,853.00
04-AGO-16	IVA Com x Internet 7683 Transferencias TEF	MXP	0.48		27,852.52
1-AGO-16	CHEQUE PAGADO 0000044	MXP	6,000.00		21,852.52
04-AGO-16	CHEQUE PAGADO 0000042	MXP	6,000.00		15,852.52

REFERENCIA DE ABREVIACIONES:

R.F.C.: Registro Federal de Causantes - CLABE: Clave Bancaria Estandarizada - I.V.A.: Impuesto al Valor Agregado - I.S.R.: Impuesto Sobre la Renta
- S.B.C Saldo salvo Buen Cobro - DISP.: Disposición/Dispersión - ATM.: Cajero Automático - BTE.: Banorte - CPA.: Compra - DEP.: Depósito - COM.: Comisión
-INTBC.: Interbancaria - O/B. Otro Banco - CHEQ/CHK. Cheque - LIQ. Liquidación (Pago) - INT.: Interés (es) - EDO. Estado - CTA.: Cuenta - CAM. Cámara
de Compensación - ABO.: Abono - CAP.: Capital - INV.: Inversión - PZO.: Plazo - DEV.: Devolución - REV.: Reverso - CONS.: Consulta. - VEN.: Venta/venta

Cuando no reciba su estado de cuenta durante los 20 días siguientes de la fecha de corte, y no haya dado instrucciones para que no se le envíe, favor de solicitarlo en su sucursal.

Podrá consultar la información de las comisiones de todos los bancos con fines informativos y de comparación en la CONDUSEF al teléfono 01 800 999 8080 y en la página electrónica:

www.condusef.gob.mx

línea
DIRECTA
BANCO MÉRITO
Número C.U. (55) 5140 9500
Atención: (55) 515 9600
Código de Cuenta: 431 3600 9600
Código de Cuenta: 01 000 DIRECTA
Código de Cuenta: 147 3600

REPORTE
www.banorte.com

Banco Mercantil del Norte, S.A. Institución de Banca Múltiple Grupo Financiero Banorte Av. Revolución No. 3000, Colonia Primavera, C.P. 64830, Monterrey, Nuevo León. RFC. BMN930209927.

Banco Mercantil del Norte, S.A. Institución de Banca Múltiple, Grupo Financiero Banorte recibe las consultas, reclamaciones o aclaraciones, en su Unidad Especializada de Atención a Usuarios, ubicada en Av. Paseo de la Reforma No. 505 Piso 43 Colonia Cuauhtémoc, C.P. 06500 Delegación Cuauhtémoc, México, D.F. y por Correo Electrónico uno@banorte.com o Teléfono 01 800 627 22 92, así como en cualquiera de sus sucursales u oficinas. En el caso de no obtener una respuesta satisfactoria, podrá acudir a la Comisión Nacional para la Protección y Defensa de los Usuarios de Servicios Financieros www.condusef.gob.mx con número telefónico de atención en el Distrito Federal (55) 53400999 y desde el interior de la República el 01 800 999 8080

Advertencia:
Incumplir tus obligaciones te puede generar comisiones.

El presente Estado de Cuenta no es un comprobante fiscal



Los productos anteriormente descritos se encuentran protegidos por el Instituto para la Protección del Ahorro Bancario (IPAB) hasta por un monto equivalente a 400,000 UDIS por cliente por Institución, lo anterior de conformidad con las disposiciones legales que regulan a dicho Instituto.

Visita la página www.ipab.org.mx

BANCO MÉRITO DEL NORTE, S.A.
SUC. AVILA

▼ DETALLE DE OPERACIONES Enlace Global Pm 5/Intereses (CONTINUACION) ▼

FECHA	DESCRIPCION DEL CARGO/ ABONO	MONEDA	MONTO DEL RETIRO	MONTO DEL DEPOSITO	SALDO
04-AGO-16	SALDO ANTERIOR				15,852.52
04-AGO-16	TRANSF ELECTRONICA FONDOS: TEF 0007683 CLABE: 012700001693147683 BEM TEF.BCO:012 NEFROLOGIA Y DIALISIS DE MEXI CVE.RASTREO:5790664 RFC: NDM090908AF4 IVA:00000000.00 Pago de Hemodialisisa Jose Antonio Rdz T	MXP	980.00		14,872.52
04-AGO-16	Comision x Internet 7683 Transferencias TEF	MXP	3.00		14,869.52
04-AGO-16	IVA Com x Internet 7683 Transferencias TEF	MXP	0.48		14,869.04
04-AGO-16	TRANSF ELECTRONICA FONDOS: TEF 0007683 CLABE: 012700001693147683 BEM TEF.BCO:012 NEFROLOGIA Y DIALISIS DE MEXI CVE.RASTREO:5790948 RFC: NDM090908AF4 IVA:00000000.00 Pago de Hemodialisis a Juan Medrano mtz	MXP	980.00		13,889.04
04-AGO-16	Comision x Internet 7683 Transferencias TEF	MXP	3.00		13,886.04
04-AGO-16	IVA Com x Internet 7683 Transferencias TEF	MXP	0.48		13,885.56
04-AGO-16	TRANSF ELECTRONICA FONDOS: TEF 0007683 CLABE: 012700001693147683 BEM TEF.BCO:012 NEFROLOGIA Y DIALISIS DE MEXI CVE.RASTREO:5793927 RFC: NDM090908AF4 IVA:00000000.00 pago de hemodialisis a marco antonio mon	MXP	980.00		12,905.56
04-AGO-16	Comision x Internet 7683 Transferencias TEF	MXP	3.00		12,902.56
04-AGO-16	IVA Com x Internet 7683 Transferencias TEF	MXP	0.48		12,902.08
04-AGO-16	COMPRA ORDEN DE PAGO SPEI 0001346 = REFERENCIA CTA/CLABE: 012700004541601346 BEM SPEI, BCO:012 BENEFICIARIO:Distribuidura Papefera San lu Pago de pa Dif Municipal Villa de arista	MXP	989.90		11,912.18
04-AGO-16	COMISION ORDEN DE PAGO SPEI REFERENCIA: 0001346 IVA: 000000000000.00 8BVA 8ANCOMER	MXP	8.90		11,903.28
04-AGO-16	I.V.A. ORDEN DE PAGO SPEI REFERENCIA: 0001346	MXP	1.42		11,901.86
08-AGO-16	TRANSF ELECTRONICA FONDOS: TEF 0007683 CLABE: 012700001693147683 BEM TEF.BCO:012 NEFROLOGIA Y DIALISIS DE MEXI CVE.RASTREO:5840833 RFC: NDM090908AF4 IVA:00000000.00 Pago de Hemodialisis a Favor de juan die	MXP	980.00		10,921.86
08-AGO-16	TRANSF ELECTRONICA FONDOS: TEF 0007683 CLABE: 012700001693147683 BEM TEF.BCO:012 NEFROLOGIA Y DIALISIS DE MEXI CVE.RASTREO:5840834 RFC: NDM090908AF4 IVA:00000000.00 Pagó de Hemodialisis Francisco Carbajal	MXP	980.00		9,941.86
08-AGO-16	Comision x Internet 7683 Transferencias TEF	MXP	3.00		9,938.86
08-AGO-16	IVA Com x Internet 7683 Transferencias TEF	MXP	0.48		9,938.38
08-AGO-16	Comision x Internet 7683 Transferencias TEF	MXP	3.00		9,935.38
08-AGO-16	IVA Com x Internet 7683 Transferencias TEF	MXP	0.48		9,934.90

La fecha de corte coincide con la fecha de terminación del periodo que se señala en el presente estado de cuenta. Las operaciones efectuadas durante días no laborales o después de la hora de corte de fin de día serán consideradas en nuestra contabilidad como realizadas en el siguiente día hábil bancario. Usted dispone de 90 días después de la fecha de corte para objetar la información contenida en su estado de cuenta, de no hacerlo se asumirá su conformidad al respecto.

▼ DETALLE DE OPERACIONES Enlace Global Pm S/Intereses (CONTINUACION) ▼

FECHA	DESCRIPCION DEL CARGO/ ABONO	MONEDA	MONTO DEL RETIRO	MONTO DEL DEPOSITO	SALDO
08-AGO-16	SALDO ANTERIOR				9,934.90
10-AGO-16	TRASPASO A CUENTA DE TERCEROS 0000009426 IVA:00000000.00 , A LA CUENTA: 0177229426 Pago de combustible AL R.F.C. SVAD406161GA	MXP	4,000.00		5,934.90
10-AGO-16	Comision x Internet 9426 Transferencias Tercero Banorte	MXP	3.00		5,931.90
10-AGO-16	IVA Com x Internet 9426 Transferencias Tercero Banorte	MXP	0.48		5,931.42
12-AGO-16	TRANSF ELECTRONICA FONDOS: TEF 0007683 CLABE: 012700001693147683 BEM TEF.BCO:012 NEFROLOGIA Y DIALISIS DE MEXI CVE.RASTREO:5953317 RFC: NDM090908AF4 IVA:00000000.00 Pago de Hemodialisis a Lino Cedillo	MXP	980.00		4,951.42
12-AGO-16	TRANSF ELECTRONICA FONDOS: TEF 0007683 CLABE: 012700001693147683 BEM TEF.BCO:012 NEFROLOGIA Y DIALISIS DE MEXI CVE.RASTREO:5953318 RFC: NDM090908AF4 IVA:00000000.00 Pago de hemodialisis a Juan medrano mart	MXP	980.00		3,971.42
12-AGO-16	Comision x Internet 7683 Transferencias TEF	MXP	3.00		3,968.42
12-AGO-16	IVA Com x Internet 7683 Transferencias TEF	MXP	0.48		3,967.94
12-AGO-16	Comision x Internet 7683 Transferencias TEF	MXP	3.00		3,964.94
12-AGO-16	IVA Com x Internet 7683 Transferencias TEF	MXP	0.48		3,964.46
12-AGO-16	DEPOSITO DE CUENTA DE TERCEROS 0000002563 DE LA CUENTA 0403552908 MINISTRACION DIF	MXP		60,000.00	63,964.46
12-AGO-16	TRANSF ELECTRONICA FONDOS: TEF 0007683 CLABE: 012700001693147683 BEM TEF.BCO:012 NEFROLOGIA Y DIALISIS DE MEXI CVE.RASTREO:5979308 RFC: NDM090908AF4 IVA:00000000.00 HEMODIALISIS A JOSE ANTONIO RODRIGUEZ TO	MXP	980.00		62,984.46
15-AGO-16	Comision x Internet 7683 Transferencias TEF	MXP	3.00		62,981.46
15-AGO-16	IVA Com x Internet 7683 Transferencias TEF	MXP	0.48		62,980.98
15-AGO-16	DEPOSITO DE CUENTA DE TERCEROS 0000001485 DE LA CUENTA 0403552908 MINISTRACION OIF	MXP		35,000.00	97,980.98
15-AGO-16	CARGO DEP ELEC N L 26327	MXP	57,250.00		40,730.98
15-AGO-16	COBRO COMISION 26327 082016	MXP	34.00		40,696.98
15-AGO-16	IVA. COM. NOMINA LINEA	MXP	5.44		40,691.54
15-AGO-16	Comision x Internet 3564 Transferencias TEF	MXP	3.00		40,688.54
15-AGO-16	IVA Com x Internet 3564 Transferencias TEF	MXP	0.48		40,688.06

REFERENCIA DE ABREVIACIONES:

R.F.C.: Registro Federal de Causantes - CLABE: Clave Bancaria Estandarizada - I.V.A.: Impuesto al Valor Agregado - I.S.R.: Impuesto Sobre la Renta
- S.B.C: Saldo salvo Buen Cobro - DISP.: Disposición/Dispersión - ATM.: Cajero Automático - BTE.: Banorte - CPA.: Compra - DEP.: Depósito - COM.: Comisión
- INTBC: Interbancaria - O/B.: Otro Banco - CHEQ/CHQ.: Cheque - LIQ.: Liquidación (Pago) - INT.: Interés (es) - EDO.: Estado - CTA.: Cuenta - CAM.: Cámara
de Compensación - ABO.: Abono - CAP.: Capital - INV.: Inversión - PZO.: Plazo - DEV.: Devolución - REV.: Reverso - CONS.: Consulta - VEN.: Ventaja

BANCO MERCANTIL DEL NORTE, S.A.

S.R.L. AV. REVOLUCION 3000

Quando no reciba su estado de cuenta durante los 20 días siguientes de la fecha de corte, y no haya dado instrucciones para que no se le envíe, favor de solicitarlo en su sucursal.

Podrá consultar la información de las comisiones de todos los bancos con fines informativos y de comparación en la CONDUSEF al teléfono 01 800 999 8080 y en la página electrónica

www.condusef.gob.mx

linea
DIRECTA
BANCA MÚLTIPLE GRUPO FINANCIERO BANORTE
CUALQUÉVER, C.P. 06500 DELEGACIÓN CUALQUÉVER, MEXICO, D.F.
TELÉFONO: 01 800 627 22 92
CORREO ELECTRÓNICO: une@banorte.com

www.banorte.com

Banco Mercantil del Norte, S.A. Institución de Banca Múltiple Grupo Financiero Banorte Av. Revolución No. 3000, Colonia Primavera, C.P. 64830, Monterrey, Nuevo León. RFC: BMN530209927.

Banco Mercantil del Norte, S.A. Institución de Banca Múltiple, Grupo Financiero Banorte recibe las consultas, reclamaciones o aclaraciones, en su Unidad Especializada de Atención a Usuarios, ubicada en Av. Paseo de la Reforma No. 505 Piso 43 Colonia Cuauhtémoc C.P. 06500 Delegación Cuauhtémoc, México, D.F. y por Correo Electrónico une@banorte.com o Teléfono 01 800 627 22 92, así como en cualquiera de sus sucursales u oficinas. En el caso de no obtener una respuesta satisfactoria, podrá acudir a la Comisión Nacional para la Protección y Defensa de los Usuarios de Servicios Financieros www.condusef.gob.mx con número telefónico de atención en el Distrito Federal (55) 53400999 y desde el interior de la República el 01 800 999 8080

Advertencia:
Incumplir tus obligaciones te puede generar comisiones.

El presente Estado de Cuenta no es un comprobante fiscal



Los productos anteriormente descritos se encuentran protegidos por el Instituto para la Protección del Ahorro Bancario (IPAB) hasta por un monto equivalente a 400,000 UDIS por cliente por Institución, lo anterior, de conformidad con las disposiciones legales que regulan a dicho Instituto.

Visita la página www.ipab.org.mx

▼ DETALLE DE OPERACIONES Enlace Global Pm S/Intereses (CONTINUACION) ▼

FECHA	DESCRIPCION DEL CARGO/ ABONO	MONEDA	MONTO DEL RETIRO	MONTO DEL DEPOSITO	SALDO
15-AGO-16	SALDO ANTERIOR				40,688.06
16-AGO-16	TRANSF ELECTRONICA FONDOS: TEF 0007683 CLABE: 012700001693147683 BEM TEF.BCO:012 NEFROLOGIA Y DIALISIS DE MEXI CVE.RASTREO:5999403 RFC: NDM090908AF4 IVA:00000000.00 Pago de Hemodialisis Ma de la luz llanas	MXP	980.00		39,708.06
16-AGO-16	Comision x Internet 7683 Transferencias TEF	MXP	3.00		39,705.06
16-AGO-16	IVA Com x Internet 7683 Transferencias TEF	MXP	0.48		39,704.58
16-AGO-16	TRASPASO A CUENTA DE TERCEROS 0000009426 IVA:00000000.00 , A LA CUENTA: 0177229426 Pago de combustible AL R.F.C. SVA0406161GA	MXP	4,000.00		35,704.58
16-AGO-16	Comision x Internet 9426 Transferencias Tercero Banorte	MXP	3.00		35,701.58
16-AGO-16	IVA Com x Internet 9426 Transferencias Tercero Banorte	MXP	0.48		35,701.10
16-AGO-16	TRANSF ELECTRONICA FONDOS: TEF 0003564 CTA/CLABE: 002700402000183564 CB TEF, BCO 002.BENEFICIARIO ROGELIO CHONG MAC?AS. CVE RASTREO: 5996912 AL R.F.C. COMR471227766 IVA:00000000.00 Pago compra de Extintores	MXP	1,276.00		34,425.10
17-AGO-16	CARGO POR PAGO CONCENTRACION BEM TELEFONOS DE ME 48686205416 AL RFC TME840315KT6 RAS 88466230085492001310 FAC 001310	MXP	899.00		33,526.10
18-AGO-16	CARGO POR PAGO CONCENTRACION BEM IMPUESTO 2% NOM 000000000000000000009770125431910103252 AL RFC GES850101L4A RAS 88466231018247000774 FAC 000774	MXP	3,932.00		29,594.10
18-AGO-16	CARGO POR PAGO CONCENTRACION BEM IMPUESTO 2% NOM 000000000000000000009770125432609788256 AL RFC GES850101L4A RAS 88466231033414000774 FAC 000774	MXP	3,856.00		25,738.10
19-AGO-16	CARGO DEP ELEC N L 26327	MXP	2,000.00		23,738.10
19-AGO-16	COBRO COMISION 26327 082016	MXP	2.00		23,736.10
19-AGO-16	IVA. COM. NOMINA LINEA	MXP	0.32		23,735.78
19-AGO-16	PAGO REFERENCIADO 586066023216 Impuesto Deposito Referenciado	MXP	9,296.00		14,439.78
19-AGO-16	CARGO POR PAGO CONCENTRACION BEM IMPUESTO 2% NOM 000000000000000000009770125433210103292 AL RFC GES850101L4A RAS 88466232084629000774 FAC 000774	MXP	3,149.00		11,290.78
22-AGO-16	TRASPASO A CUENTA DE TERCEROS 0000009426 IVA:00000000.00 , A LA CUENTA: 0177229426 Pago de combustible AL R.F.C. SVA0406161GA	MXP	4,000.00		7,290.78
22-AGO-16	Comision x Internet 9426 Transferencias Tercero Banorte	MXP	3.00		7,287.78
22-AGO-16	IVA Com x Internet 9426 Transferencias Tercero Banorte	MXP	0.48		7,287.30
23-AGO-16	TRANSF ELECTRONICA FONDOS: TEF	MXP	980.00		6,307.30

La fecha de corte coincide con la fecha de terminación del periodo que se señala en el presente estado de cuenta. Las operaciones efectuadas durante días no laborales o después de la hora de corte de fin de día serán consideradas en nuestra contabilidad como realizadas en el siguiente día hábil bancario. Usted dispone de 90 días después de la fecha de corte para objetar la información contenida en su estado de cuenta, de no hacerlo se asumirá su conformidad al respecto.

▼ DETALLE DE OPERACIONES Enlace Global Pm S/Intereses (CONTINUACION) ▼

CHA	DESCRIPCION DEL CARGO/ ABONO	MONEDA	MONTO DEL RETIRO	MONTO DEL DEPOSITO	SALDO
23-AGO-16	SALDO ANTERIOR				6,307.30
23-AGO-16	Comision x Internet 7683	MXP	3.00		6,304.30
	Transferencias TEF				
	BEM TEF.BCO:012 NEFROLOGIA Y DIALISIS DE MEXI				
	CVE.RASTREO:6129793 RFC: NDM090908AF4 IVA:00000000.00				
	Pago de Hemodialisis Juan diego soto vie				
AGO-16	IVA Com x Internet 7683	MXP	0.48		6,303.82
	Transferencias TEF				
21-AGO-16	TRASPASO A CUENTA DE TERCEROS	MXP	4,000.00		2,303.82
	0000009426 IVA:00000000.00 , A LA CUENTA: 0177229426				
	Pago de combustible AL R.F.C. SYA040616IGA				
24-AGO-16	Comision x Internet 9426	MXP	3.00		2,300.82
	Transferencias Tercero Banorte				
AGO-16	IVA Com x Internet 9426	MXP	0.48		2,300.34
	Transferencias Tercero Banorte				
AGO-16	TRANSF ELECTRONICA FONDOS: TEF	MXP	980.00		1,320.34
	0007683 CLABE: 012700001693147683				
	BEM TEF.BCO:012 NEFROLOGIA Y DIALISIS DE MEXI				
	CVE.RASTREO:6178310 RFC: NDM090908AF4 IVA:00000000.00				
	pago de hemodialisis a marco antonio mon				
25-AGO-16	Comision x Internet 7683	MXP	3.00		1,317.34
	Transferencias TEF				
AGO-16	IVA Com x Internet 7683	MXP	0.48		1,316.86
	Transferencias TEF				
25-AGO-16	DEP.EFECTIVO	MXP		1,475.00	2,791.86
AGO-16	TRANSF ELECTRONICA FONDOS: TEF	MXP	980.00		1,811.86
	0007683 CLABE: 012700001693147683				
	BEM TEF.BCO:012 NEFROLOGIA Y DIALISIS DE MEXI				
	CVE.RASTREO:6237440 RFC: NDM090908AF4 IVA:00000000.00				
	Pago de hemodialisis a lino cedilli				
27-AGO-16	Comision x Internet 7683	MXP	3.00		1,808.86
	Transferencias TEF				
AGO-16	IVA Com x Internet 7683	MXP	0.48		1,808.38
	Transferencias TEF				
29-AGO-16	TRANSF ELECTRONICA FONDOS: TEF	MXP	980.00		828.38
	0007683 CLABE: 012700001693147683				
	BEM TEF.BCO:012 NEFROLOGIA Y DIALISIS DE MEXI				
	CVE.RASTREO:6237501 RFC: NDM090908AF4 IVA:00000000.00				
	Pago de Hemodialisis Francisco Carbajal				
AGO-16	Comision x Internet 7683	MXP	3.00		825.38
	Transferencias TEF				
29-AGO-16	IVA Com x Internet 7683	MXP	0.48		824.90
	Transferencias TEF				
AGO-16	DEPOSITO DE CUENTA DE TERCEROS	MXP		85,000.00	85,824.90
	0000002563 DE LA CUENTA 0403552908				
	MINISTRACION DIF				

Quando no reciba su estado de cuenta durante los 20 días siguientes de la fecha de corte, y no haya dado instrucciones para que no se le envíe, favor de solicitarlo en su sucursal.

Podrá consultar la información de las comisiones de todos los bancos con fines informativos y de comparación en la CONDUSEF al teléfono 01 800 999 8080 y en la página electrónica:

www.condusef.gob.mx

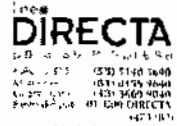

www.banorte.com

Banco Mercantil del Norte, S.A. Institución de Banca Múltiple Grupo Financiero Banorte Av. Revolución No. 3000, Colonia Primavera, C.P. 64830, Monterrey, Nuevo León. RFC. BMN930209927.

Banco Mercantil del Norte, S.A. Institución de Banca Múltiple, Grupo Financiero Banorte recibe las consultas, reclamaciones o aclaraciones, en su Unidad Especializada de Atención a Usuarios, ubicada en Av Paseo de la Reforma No. 505 Piso 43 Colonia Cuauhtémoc, C.P. 06500 Delegación Cuauhtémoc, México, D.F. y por Correo Electrónico une@banorte.com o Teléfono 01 800 627 22 92, así como en cualquiera de sus sucursales u oficinas. En el caso de no obtener una respuesta satisfactoria, podrá acudir a la Comisión Nacional para la Protección y Defensa de los Usuarios de Servicios Financieros www.condusef.gob.mx con número telefónico de atención en el Distrito Federal (55) 53400999 y desde el interior de la República el 01 800 999 8080

Advertencia:
Incumplir tus obligaciones te puede generar comisiones.

El presente Estado de Cuenta no es un comprobante fiscal



Los productos anteriormente descritos se encuentran protegidos por el Instituto para la Protección del Ahorro Bancario (IPAB) hasta por un monto equivalente a 400,000 UDIS por cliente por Institución, lo anterior de conformidad con las disposiciones legales que regulan a dicho Instituto

Visita la página www.ipab.org.mx

REFERENCIA DE ABREVIACIONES:

R.F.C.: Registro Federal de Causantes - CLABE: Clave Bancaria Estandarizada - I.V.A.: Impuesto al Valor Agregado - I.S.R.: Impuesto Sobre la Renta - S.B.C. Saldo salvo Buen Cobro - DISP.: Disposición/Dispersión - ATM.: Cajero Automático - BTE.: Banorte - CPA.: Compra - DEP.: Depósito - COM.: Comisión - INTBC. Interbancaria - O/B. Otro Banco - CHEQ/CHQ.: Cheque - LIQ.: Liquidación (Pago) - INT.: Interés (es) - EDO.: Estado - CTA.: Cuenta - CAM.: Cámara de Compensación - ABO. Abono - CAP.: Capital - INV.: Inversión - PZO.: Plazo - DEV.: Devolución - REV. Reverso - CONS.: Consulta. - VEN.: Ventanilla

BANCO MERCANTIL DEL NORTE, S.A.

SUC. MONTERREY

▼ DETALLE DE OPERACIONES Enlace Global Pm S/Intereses (CONTINUACION) ▼

FECHA	DESCRIPCION DEL CARGO/ ABONO	MONEDA	MONTO DEL RETIRO	MONTO DEL DEPOSITO	SALDO
29-AGO-16	SALDO ANTERIOR				85,824.90
29-AGO-16	TRANSF ELECTRONICA FONDOS: TEF 0001788 CCABE: 012700001434971788 BEM TEF.BCO:012 Comercializadora de Playeras CVE.RASTREO:6239668 RFC: ZUMH720715MBA IVA:00000000.00 Pago proveedor de Playeras	MXP	719.20		85,105.70
29-AGO-16	Comision x Internet 1788 Transferencias TEF	MXP	3.00		85,102.70
29-AGO-16	IVA Com x Internet 1788 Transferencias TEF	MXP	0.48		85,102.22
29-AGO-16	TRASPASO A CUENTA DE TERCEROS 0000009426 IVA:00000000.00 , A LA CUENTA: 0177229426 Pago de combustible AL R.F.C. SVAD406161GA	MXP	2,000.00		83,102.22
29-AGO-16	Comision x Internet 9426 Transferencias Tercero Banorte	MXP	3.00		83,099.22
29-AGO-16	IVA Com x Internet 9426	MXP	0.48		83,098.74
30-AGO-16	CARGO DEP ELEC N L 26327 Transferencias Tercero Banorte	MXP	56,850.00		26,248.74
30-AGO-16	COBRO COMISION 26327 082016	MXP	34.00		26,214.74
30-AGO-16	IVA. COM. NOMINA LINEA	MXP	5.44		26,209.30
30-AGO-16	CHEQUE PAGADO 0000045	MXP	4,813.00		21,396.30
30-AGO-16	TRANSF ELECTRONICA FONDOS: TEF 0007683 CLABE: 012700001693147683 BEM TEF.BCO:012 NEFROLOGIA Y DIALISIS DE MEXI CVE.RASTREO:6268295 RFC: NDM090908AF4 IVA:00000000.00 Pago de Hemodialisis Marlem Viera Parra	MXP	980.00		20,416.30
30-AGO-16	Comision x Internet 7683 Transferencias TEF	MXP	3.00		20,413.30
30-AGO-16	IVA Com x Internet 7683 Transferencias TEF	MXP	0.48		20,412.82
30-AGO-16	CARGO DEP ELEC N L 26327	MXP	2,266.67		18,146.15
30-AGO-16	COBRO COMISION 26327 082016	MXP	4.00		18,142.15
30-AGO-16	IVA. COM. NOMINA LINEA	MXP	0.64		18,141.51
30-AGO-16	TRANSF ELECTRONICA FONDOS: TEF 0007683 CLABE: 012700001693147683 BEM TEF.BCO:012 NEFROLOGIA Y DIALISIS DE MEXI CVE.RASTREO:6282129 RFC: NDM090908AF4 IVA:00000000.00 Pago de Hemodialisis a pedro pablo Gomez	MXP	980.00		17,161.51
30-AGO-16	Comision x Internet 7683 Transferencias TEF	MXP	3.00		17,158.51
30-AGO-16	IVA Com x Internet 7683 Transferencias TEF	MXP	0.48		17,158.03
31-AGO-16	DEPOSITO DE CUENTA DE TERCEROS 0000002589 DE LA CUENTA 0403552908	MXP		2,378.00	19,536.03
31-AGO-16	TRASPASO A CUENTA DE TERCEROS 0000009426 IVA:00000000.00 , A LA CUENTA: 0177229426 Pago de combustible AL R.F.C. SVAD4D6161GA	MXP	500.00		19,036.03
31-AGO-16	Comision x Internet 9426 Transferencias Tercero Banorte	MXP	3.00		19,033.03
31-AGO-16	IVA Com x Internet 9426 Transferencias Tercero Banorte	MXP	0.48		19,032.55
31-AGO-16	TRASPASO A CUENTA DE TERCEROS 0000005311 IVA:00000000.00 , A LA CUENTA: 0406685311 Pago de Playeras Dif Municipal AL R.F.C. AUHE890624CN5	MXP	1,260.00		17,772.55
31-AGO-16	Comision x Internet 5311 Transferencias Tercero Banorte	MXP	3.00		17,769.55

La fecha de corte coincide con la fecha de terminación del periodo que se señala en el presente estado de cuenta. Las operaciones efectuadas durante días no boraes o después de la hora de corte de fin de día serán consideradas en nuestra contabilidad como realizadas en el siguiente día hábil bancario. Usted dispone de 90 días después de la fecha de corte para objetar la información contenida en su estado de cuenta, de no hacerlo se asumirá su conformidad al respecto.

▼ DETALLE DE OPERACIONES Enlace Global Pm S/Intereses (CONTINUACION) ▼

FECHA	DESCRIPCION DEL CARGO/ABONO	MONEDA	MONTO DEL RETIRO	MONTO DEL DEPOSITO	SALDO
31-AGO-16	SALDO ANTERIOR				17,769.55
31-AGO-16	IVA Com x Internet 5311	MXP	0.48		17,769.07
	Transferencias Tercero Banorte				
31-AGO-16	TRASPASO A CUENTA DE TERCEROS	MXP	2,378.00		15,391.07
	0000005472 IVA:00000000.00 , A LA CUENTA: 0508165472				
	Pago proveedor de Imprenta AL R.F.C. BMM761027MH9				
31-AGO-16	Comision x Internet 5472	MXP	3.00		15,388.07
	Transferencias Tercero Banorte				
31-AGO-16	IVA Com x Internet 5472	MXP	0.48		15,387.59
	Transferencias Tercero Banorte				
31-AGO-16	COMISION POR RENTA MENSUAL	MXP	300.00		15,087.59
	RENTA BEM INTERNET MES AGOSTO 0000101256				
31-AGO-16	IVA POR RENTA MENSUAL	MXP	48.00		15,039.59
	RENTA BEM INTERNET MES AGOSTO 0000101256				
31-AGO-16	CARGO DEP ELEC N L 26327	MXP	400.00		14,639.59
31-AGO-16	COBRO COMISION 26327 082016	MXP	2.00		14,637.59
31-AGO-16	IVA. COM. NOMINA LINEA	MXP	0.32		14,637.27

Quando no reciba su estado de cuenta durante los 20 días siguientes de la fecha de corte, y no haya dado instrucciones para que no se le envíe, favor de solicitarlo en su sucursal.

Podrá consultar la información de las comisiones de todos los bancos con fines informativos y de comparación en la CONDUSEF al teléfono 01 800 999 8080 y en la página electrónica:

www.condusef.gob.mx

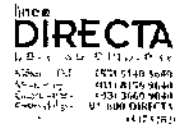

www.banorte.com

Banco Mercantil del Norte, S.A. Institución de Banca Múltiple Grupo Financiero Banorte Av. Revolución No. 3000, Colonia Primavera, C.P. 64830, Monterrey, Nuevo León. RFC. BMN930209927.

Banco Mercantil del Norte, S.A. Institución de Banca Múltiple, Grupo Financiero Banorte recibe las consultas, reclamaciones o aclaraciones, en su Unidad Especializada de Atención a Usuarios, ubicada en Av. Paseo de la Reforma No. 505 Piso 43 Colonia Cuauhtémoc C.P. 06500 Delegación Cuauhtémoc, México, D.F. y por Correo Electrónico une@banorte.com o Teléfono 01 800 627 22 92, así como en cualquiera de sus sucursales u oficinas. En el caso de no obtener una respuesta satisfactoria, podrá acudir a la Comisión Nacional para la Protección y Defensa de los Usuarios de Servicios Financieros www.condusef.gob.mx con número telefónico de atención en el Distrito Federal (55) 53400999 y desde el interior de la República al 01 800 999 8080

Advertencia:
Incumplir tus obligaciones te pueda generar comisiones.

El presente Estado de Cuenta no es un comprobante fiscal



Los productos anteriormente descritos se encuentran protegidos por el Instituto para la Protección del Ahorro Bancario (IPAB) hasta por un monto equivalente a 400,000 UDIS por cliente por Institución, lo anterior, de conformidad con las disposiciones legales que regulan a dicho Instituto.

Visita la página www.ipab.org.mx

¡DESCUBRA LAS VENTAJAS QUE LE OFRECE EL SERVICIO DE DEPOSITOS REMOTOS!
REALICE DEPOSITOS CON CHEQUES DESDE LA COMODIDAD DE SU OFICINA Y EVITE FILAS EN SUCURSAL,
LOS DEPOSITOS REALIZADOS CON CHEQUES BANORTE SE REFLEJARAN EN SU CUENTA EL MISMO DIA,
LA COMISION MENSUAL ES DE \$300 Y \$1 POR CADA CHEQUE PROCESADO.
PARA MAYOR INFORMACION LO INVITAMOS A CONTACTAR A SU EJECUTIVO DE CUENTA.

(Saldo inicial de \$33,867.76)



REFERENCIA DE ABREVIACIONES:

R.F.C.: Registro Federal de Causantes - CLABE: Clave Bancaria Estandarizada - I.V.A.: Impuesto al Valor Agregado - I.S.R.: Impuesto Sobre la Renta - S.B.C. Saldo salvo Buen Cobro - DISP.: Disposición/Dispersión - ATM.: Cajero Automático - BTE.: Banorte - CPA.: Compra - DEP.: Depósito - COM.: Comisión - INTBC.: Interbancaria - O/B.: Otro Banco - CHEQ/CHQ.: Cheque - LIQ.: Liquidación (Pago) - INT.: Interés (es) - EDO.: Estado - CTA.: Cuenta - CAM.: Cámara de Compensación - ABO.: Abono - CAP.: Capital - INV.: Inversión - PZO.: Plazo - DEV.: Devolución - REV.: Reverso - CONS.: Consulta - VEN.: Ventaja

BANCO MERCANTIL DEL NORTE, S.A.
SUC. FUENFRA 6491

000149 Página 9 de 9

No. de cliente	15195681 -
RFC	SMD990718PR6
Plaza	9588 PLAZA SAN LUIS POTOSI
Sucursal	0841 AVENIDA SAN LUIS POTOSI
Teléfonos Sucursal	8145206
Dirección Sucursal	VENUSTIANO CARRANZA 990 MODERNA
Período	De 01/Agosto/2016 al 31/Agosto/2016
Fecha de corte	31/Agosto/2016
Página	9 de 9

▼ INFORME DE DEPÓSITOS EN EFECTIVO MAYORES A \$15,000 PESOS ▼

SISTEMA MUNICIPAL PARA EL DESARROLLO INTEGRAL DE LA FAMILIA
 CALLE MOCTEZUMA 8 ENT. PISO DEP., VILLA DE ARISTA VILLA DE ARISTA S.L.P. C.P. 78940
 RFC: SMD990718PR6

DEL MES DE AGOSTO DE 2016 NO. DE CLIENTE: 15195681

EXCEDENTES DE DEPOSITOS	\$	0.00
TIPO DE CAMBIO	\$	18.5773
RESUMEN DEL EJERCICIO 2016		
MONTO EXCEDENTE DE DEPOSITOS	\$	59,562.00

*Los depósitos en efectivo presentados en el presente informe, son aquellos que exceden la cantidad de \$15,000 (Quince mil pesos 00/100) de forma acumulada en todas las cuentas bajo la titularidad del cliente, dentro de un mes calendario.

BANCO MERCANTIL DEL NORTE S.A., INSTITUCION DE BANCA MULTIPLE
 GRUPO FINANCIERO BANORTE,
 AV. REVOLUCION NO. 3000, COLONIA PRIMAVERA, C.P. 64830, MONTERREY, N.L.
 RFC: BMN930209927

AVISO DE PRIVACIDAD

El artículo tercero transitorio de la Ley para la Protección de Datos Personales en Posesión de Particulares (LPDPPP) establece que los responsables expedirán el aviso de privacidad de conformidad con lo dispuesto en los artículos 16 y 17 de la LPDPPP. Por lo anterior, ponemos a su disposición nuestro aviso de privacidad en www.banorte.com. Se presume que usted consiente tácitamente en el tratamiento de sus datos mientras no manifieste su oposición.

BANCO MERCANTIL DEL NORTE, S.A.
 0841 AVENIDA SAN LUIS POTOSI

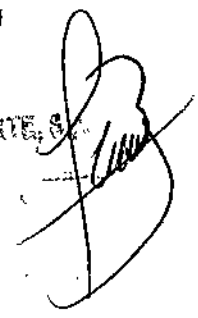



Moctezuma No. 8
Zona Centro, C.P. 78940
Villa de Arista, S.L.P.
Tel: 486 86 205 41

000150



VILLA DE ARISTA, S.L.P.
CONCILIACION BANCARIA
BANORTE CTA. 0693 DIF

AGOSTO DE 2016

SALDO SEGÚN BANCOS DIF 0693	\$ 14,637.27
(+) CARGAN Y NO ABONAMOS	\$ -
(-) ABONAN Y NO CARGAMOS	\$ -
(+) CARGAMOS Y NO ABONAN	\$ 0.00
(-) ABONAMOS Y NO CARGAN	\$ -
SALDO SEGÚN CONTABILIDAD DIF	\$ 14,637.27
SALDO	\$ 14,637.27



SISTEMA MUNICIPAL PARA EL DESARROLLO INTEGRAL DE LA FAMILIA
 CALLE MOCTEZUMA 8
 VILLA DE ARISTA C.P. 78940
 VILLA DE ARISTA S.L.P.
 SUCURSAL 0841 AVENIDA SAN LUIS POTOSI
 CORREO



No. de cliente 15195681
 RFC SMD990718PR6
 Plaza 9588 PLAZA SAN LUIS POTOSI
 Sucursal 0841 AVENIDA SAN LUIS POTOSI
 Teléfonos Sucursal 8145206
 Dirección Sucursal YENUSTIANO CARRANZA 990 MODERNA
 Período De 01/Septiembre/2016 al 30/Septiembre/2016
 Fecha de corte 30/Septiembre/2016
 Página 1 de 9

NO. CUENTA	0412050693
GANANCIA ANUAL TOTAL (GAT) ¹	N/A %
GAT NOMINAL	N/A %
GAT REAL ²	0.00
(+) INTERESES APLICABLES	\$ 398.90
(-) TOTAL DE COMISIONES COBRADAS	\$ 398.90

000151

Enlace Global PM S/Intereses
 Septiembre 2016

¹ Antes de Impuestos

² La GAT REAL es el rendimiento que obtendría después de descontar la inflación estimada

▼ RESUMEN INTEGRAL ▼

PRODUCTO/SERVICIO	CUENTA	SALDO ANTERIOR	SALDO AL CORTE
ENLACE GLOBAL PM S/INTERESES	0412050693	\$ 14,637.27	\$ 47,853.78
TOTAL		\$ 14,637.27	\$ 47,853.78

▼ Enlace Global Pm S/Intereses ▼

No. de CUENTA: 0412050693 DIVISA: PESOS CLABE: 072 700 00412050693 8

▼ RESUMEN DEL PERIODO ▼

	MONTO
Saldo inicial del período	\$ 14,637.27
(+) Depósitos	\$ 219,200.00
(-) Retiros	\$ 185,520.77
(+) Intereses Netos Ganados	\$ 0.00
(-) Comisiones Cobradas	\$ 398.90
(-) IVA sobre comisiones (16%)	\$ 63.82
Saldo Actual	\$ 47,853.78
Saldo Disponible al día*	\$ 47,853.78
Saldo Mínimo requerido	\$ 0.00

▼ SALDO PROMEDIO DIARIO ▼

	MONTO
En el Período (del 01 Sep al 30 Sep)	\$ 33,169.06
Días que comprende el período	030
Acumulado anual	\$ 31,825.38
Días que comprende el período anual	274

▼ CALCULO DE INTERESES DEVENGADOS ▼

Intereses Tasa Bruta Anual 0.00%	\$ 0.00
Retención de IDE	\$ 0.00
Retención de ISR	\$ 0.00
Intereses Netos Ganados	\$ 0.00

▼ *SALDO NO DISPONIBLE AL DIA ▼

	MONTO
Depósitos de cheques S.B.C.	\$ 0.00
Comisiones Pendientes de aplicar	\$ 0.00
Compras no aplicadas	\$ 0.00
Total	\$ 0.00

▼ RESUMEN DE COMISIONES ▼

CHEQUES	
Cheques girados	2
Cheques girados sin comisión	2
Cheques girados con comisión	0
Importe de la comisión	\$ 0.00
Por cheques devueltos	\$ 0.00
OTRAS COMISIONES	\$ 398.90

▼ COMPORTAMIENTO DE TARJETA DE DEBITO ▼

Uso en cajeros automáticos	\$ 0.00
Compras en comercios	\$ 0.00
Uso en sucursales	\$ 0.00
Total Uso del débito	\$ 0.00

La fecha de corte coincide con la fecha de terminación del período que se señala en el presente estado de cuenta. Las operaciones efectuadas durante días no laborales o después de la hora de corte de fin de día serán consideradas en nuestra contabilidad como realizadas en el siguiente día hábil bancario. Usted dispone de 90 días después de la fecha de corte para objetar la información contenida en su estado de cuenta, de no hacerlo se asumirá su conformidad al respecto.

ESTADO DE CUENTA
 BANCO BANORTE
 30/09/2016

▼ DETALLE DE OPERACIONES ▼

FECHA	DESCRIPCION DEL CARGO/ ABONO	MONEDA	MONTO DEL RETIRO	MONTO DEL DEPOSITO	SALDO
1-AGO-16	SALDO ANTERIOR				14,637.27
01-SEP-16	TRASPASO A CUENTA DE TERCEROS 0000009426 IVA:00000000.00 , A LA CUENTA: 0177229426 Pago de combustible AL R.F.C. SYA0406161GA	MXP	4,000.00		10,637.27
01-SEP-16	Comision x Internet 9426 Transferencias Tercero Banorte	MXP	3.00		10,634.27
1-SEP-16	IVA Com x Internet 9426 Transferencias Tercero Banorte	MXP	0.48		10,633.79
01-SEP-16	TRANSF ELECTRONICA FONDOS: TEF 0007683 CLABE: 012700001693147683 BEM TEF.BCO:012 NEFROLOGIA Y DIALISIS DE MEXI CVE.RASTREO:6337173 RFC: NDM090908AF4 IVA:00000000.00 Pago de Hemodialisis a Luciano Salda a	MXP	980.00		9,653.79
1-SEP-16	Comision x Internet 7683 Transferencias TEF	MXP	3.00		9,650.79
01-SEP-16	IVA Com x Internet 7683 Transferencias TEF	MXP	0.48		9,650.31
01-SEP-16	TRANSF ELECTRONICA FONDOS: TEF 0007683 CLABE: 012700001693147683 BEM TEF.BCO:012 NEFROLOGIA Y DIALISIS DE MEXI CVE.RASTREO:6339293 RFC: NDM090908AF4 IVA:00000000.00	MXP	980.00		8,670.31
01-SEP-16	Comision x Internet 7683 Transferencias TEF	MXP	3.00		8,667.31
1-SEP-16	IVA Com x Internet 7683 Transferencias TEF	MXP	0.48		8,666.83
02-SEP-16	TRANSF ELECTRONICA FONDOS: TEF 0007683 CLABE: 012700001693147683 BEM TEF.BCO:012 NEFROLOGIA Y DIALISIS DE MEXI CVE.RASTREO:6361171 RFC: NDM090908AF4 IVA:00000000.00 pago de hemodialisis a marco antonio mos	MXP	980.00		7,686.83
2-SEP-16	Comision x Internet 7683 Transferencias TEF	MXP	3.00		7,683.83
02-SEP-16	IVA Com x Internet 7683 Transferencias TEF	MXP	0.48		7,683.35
02-SEP-16	TRANSF ELECTRONICA FONDOS: TEF 0007683 CLABE: 012700001693147683 BEM TEF.BCO:012 NEFROLOGIA Y DIALISIS DE MEXI CVE.RASTREO:6361218 RFC: NDM090908AF4 IVA:00000000.00 Pago de Hemodialisis a Guadalupe Ilanas	MXP	980.00		6,703.35
02-SEP-16	Comision x Internet 7683 Transferencias TEF	MXP	3.00		6,700.35
02-SEP-16	IVA Com x Internet 7683 Transferencias TEF	MXP	0.48		6,699.87
03-SEP-16	TRANSF ELECTRONICA FONDOS: TEF 0007683 CLABE: 012700001693147683 BEM TEF.BCO:012 NEFROLOGIA Y DIALISIS DE MEXI CVE.RASTREO:6380338 RFC: NDM090908AF4 IVA:00000000.00 Pago de hemodialisis a juan diego soto v	MXP	980.00		5,719.87
05-SEP-16	Comision x Internet 7683 Transferencias TEF	MXP	3.00		5,716.87

Cuando no reciba su estado de cuenta durante los 20 días siguientes de la fecha de corte, y no haya dado instrucciones para que no se le envíe, favor de solicitarlo en su sucursal.

Podrá consultar la información de las comisiones de todos los bancos con fines informativos y de comparación en la CONDUSEF al teléfono 01 800 999 8080 y en la página electrónica:

www.condusef.gob.mx

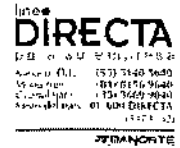

www.banorte.com

Banco Mercantil del Norte, S.A. Institución de Banca Múltiple Grupo Financiero Banorte Av. Revolución No. 3000, Colonia Primavera, C.P. 64830, Monterrey, Nuevo León. RFC. BMN930209927.

Banco Mercantil del Norte, S.A. Institución de Banca Múltiple, Grupo Financiero Banorte recibe las consultas, reclamaciones o aclaraciones, en su Unidad Especializada de Atención a Usuarios, ubicada en Av. Paseo de la Reforma No. 505 Piso 43 Colonia Cuauhtémoc, México, D.F. y por Correo Electrónico une@banorte.com o Teléfono 01 800 627 22 92, así como en cualquiera de sus sucursales u oficinas. En el caso de no obtener una respuesta satisfactoria, podrá acudir a la Comisión Nacional para la Protección y Defensa de los Usuarios de Servicios Financieros

www.condusef.gob.mx con número telefónico de atención en el Distrito Federal (55) 53400999 y desde el interior de la República el 01 800 999 8080

Advertencia:
Incumplir tus obligaciones te puede generar comisiones.

El presente Estado de Cuenta no es un comprobante fiscal



Los productos anteriormente descritos se encuentran protegidos por el Instituto para la Protección del Ahorro Bancario (IPAB) hasta por un monto equivalente a 400 000 UDIS por cliente por institución, lo anterior, de conformidad con las disposiciones legales que regulan a dicho Instituto.

Visita la página www.ipab.org.mx

REFERENCIA DE ABREVIACIONES:

R.F.C.: Registro Federal de Causantes - CLABE: Clave Bancaria Estandarizada - I.V.A.: Impuesto al Valor Agregado - I.S.R.: Impuesto Sobre la Renta - S.B.C.: Saldo salvo Buen Cobro - DISP.: Disposición/Dispersión - ATM.: Cajero Automático - BTE.: Banorte - CPA.: Compra - DEP.: Depósito - COM.: Comisión - INTBC.: Interbancaria - O/B.: Otro Banco - CHEQ/CHQ.: Cheque - LIQ.: Liquidación (Pago) - INT.: Interés (es) - EDO.: Estado - CTA.: Cuenta - CAM.: Cámara de Compensación - ABO.: Abono - CAP.: Capital - INV.: Inversión - PZO.: Plazo - DEV.: Devolución - REV.: Reverso - CONS.: Consulta - VEN.: Ventanilla

[Handwritten signature and stamp]

▼ DETALLE DE OPERACIONES Enlace Global Pm S/Intereses (CONTINUACION) ▼

FECHA	DESCRIPCION DEL CARGO/ ABONO	MONEDA	MONTO DEL RETIRO	MONTO DEL DEPOSITO	SALDO
05-SEP-16	SALDO ANTERIOR				5,716.87
05-SEP-16	IVA Com x Internet 7683 Transferencias TEF	MXP	0.48		5,716.39
05-SEP-16	DEPOSITO DE CUENTA DE TERCEROS 000002563 DE LA CUENTA 0403552908 MINISTRACION DIF	MXP		38,000.00	43,716.39
06-SEP-16	TRANSF ELECTRONICA FONDOS: TEF 0007683 CLABE: 012700001693147683 BEM TEF.BCO:012 NEFROLOGIA Y DIALISIS DE MEXI CVE.RASTREO:6396523 RFC: NDM090908AF4 IVA:00000000.00 Pago de Hemodialisis a francisco carbaja	MXP	980.00		42,736.39
06-SEP-16	Comision x Internet 7683 Transferencias TEF	MXP	3.00		42,733.39
06-SEP-16	IVA Com x Internet 7683 Transferencias TEF	MXP	0.48		42,732.91
06-SEP-16	TRANSF ELECTRONICA FONDOS: TEF 0007683 CLABE: 012700001693147683 BEM TEF.BCO:012 NEFROLOGIA Y DIALISIS DE MEXI CVE.RASTREO:6396547 RFC: NDM090908AF4 IVA:00000000.00 Pago de Hemodiatisis a Pedro pablo Gomez	MXP	980.00		41,752.91
06-SEP-16	Comision x Internet 7683 Transferencias TEF	MXP	3.00		41,749.91
06-SEP-16	IVA Com x Internet 7683 Transferencias TEF	MXP	0.48		41,749.43
07-SEP-16	TRASPASO A CUENTA DE TERCEROS 0000009426 IVA:00000000.00 , A LA CUENTA: 0177229426 Pago de combustible AL R.F.C. SVA0406161GA	MXP	4,000.00		37,749.43
07-SEP-16	Comision x Internet 9426 Transferencias Tercero Banorte	MXP	3.00		37,746.43
07-SEP-16	IVA Com x Internet 9426 Transferencias Tercero Banorte	MXP	0.48		37,745.95
08-SEP-16	TRANSF ELECTRONICA FONDOS: TEF	MXP	980.00		36,765.95
08-SEP-16	Comision x Internet 7683 Transferencias TEF BEM TEF.BCO:012 NEFROLOGIA Y DIALISIS DE MEXI CVE.RASTREO:6464353 RFC: NDM090908AF4 IVA:00000000.00 Pago de hemodialisis a Lino cedillo	MXP	3.00		36,762.95
08-SEP-16	IVA Com x Internet 7683 Transferencias TEF	MXP	0.48		36,762.47
08-SEP-16	Comision x Internet 0424 Transferencias TEF	MXP	3.00		36,759.47
08-SEP-16	IVA Com x Internet 0424 Transferencias TEF	MXP	0.48		36,758.99
09-SEP-16	TRANSF ELECTRONICA FONDOS: TEF 0000424 CTA/CLABE: 014180605411450424 CB TEF, BCO 014,BENEFICIARIO JOVEGO ESTRATEGIA EMPRESARIAL CVE RASTREO: 6476520 AL R.F.C. JEE140127TH9 IVA:00000000.00 Pago de dise o de Publicacion social me	MXP	3,480.00		33,278.99
13-SEP-16	TRASPASO A CUENTA DE TERCEROS 0000009426 IVA:00000000.00 , A LA CUENTA: 0177229426 Pago de combustible AL R.F.C. SVA0406161GA	MXP	4,000.00		29,278.99
13-SEP-16	Comision x Internet 9426 Transferencias Tercero Banorte	MXP	3.00		29,275.99
13-SEP-16	IVA Com x Internet 9426 Transferencias Tercero Banorte	MXP	0.48		29,275.51

La fecha de corte coincide con la fecha de terminación del periodo que se señala en el presente estado de cuenta. Las operaciones efectuadas durante días no laborales o después de la hora de corte de fin de día serán consideradas en nuestra contabilidad como realizadas en el siguiente día hábil bancario. Usted dispone de 90 días después de la fecha de corte para objetar la información contenida en su estado de cuenta, de no hacerlo se asumirá su conformidad al respecto.

▼ DETALLE DE OPERACIONES Enlace Global Pm S/Intereses (CONTINUACION) ▼

FECHA	DESCRIPCION DEL CARGO/ABONO	MONEDA	MONTO DEL RETIRO	MONTO DEL DEPOSITO	SALDO
13-SEP-16	SALDO ANTERIOR				29,275.51
13-SEP-16	COMPRA ORDEN DE PAGO SPEI 0003249 = REFERENCIA CTA/CLABE: 002180010077113249 BEM SPEI, BCO:002 BENEFICIARIO:Sumitel SA de CV Pago compra de Tintas para impresora CVE RASTREO: 8846APAB201609130374267495 RFC: STE9902194P4 IVA: 000000000000.00 BANAMEX	MXP	480.00		28,795.51
13-SEP-16	COMISION ORDEN DE PAGO SPEI REFERENCIA: 0003249	MXP	8.90		28,786.61
SEP-16	I.V.A. ORDEN DE PAGO SPEI REFERENCIA: 0003249	MXP	1.42		28,785.19
13-SEP-16	Comision x Internet 6860 Transferencias TEF	MXP	3.00		28,782.19
SEP-16	IVA Com x Internet 6860 Transferencias TEF	MXP	0.48		28,781.71
SEP-16	CHEQUE PAGADO 0000046	MXP	4,993.17		23,788.54
SEP-16	TRANSF ELECTRONICA FONDOS: TEF 0004576 CLABE: 044700016036874576 BEM TEF,BCO:044 JOSE ANTONIO LUIS VERGARA CAR CVE.RASTREO:6566621 RFC: VECA460H3SIA IVA:00000000.00 Pago de Combustible	MXP	4,000.00		19,788.54
14-SEP-16	Comision x Internet 4576 Transferencias TEF	MXP	3.00		19,785.54
SEP-16	IVA Com x Internet 4576 Transferencias TEF	MXP	0.48		19,785.06
SEP-16	TRANSF ELECTRONICA FONDOS: TEF 0009136 CLABE: 044700016045409136 BEM TEF,BCO:044 CARLOS GONZALEZ RAMIREZ Fumig CVE.RASTREO:6584446 RFC: GORC890712SK3 IVA:00000000.00 Pago suministro de detectores	MXP	1,160.00		18,625.06
14-SEP-16	Comision x Internet 9136 Transferencias TEF	MXP	3.00		18,622.06
SEP-16	IVA Com x Internet 9136 Transferencias TEF	MXP	0.48		18,621.58
14-SEP-16	DEPOSITO DE CUENTA DE TERCEROS 0000140916 DE LA CUENTA 0403552908 Complemento Ira. Min	MXP		60,000.00	78,621.58
14-SEP-16	TRANSF ELECTRONICA FONDOS: TEF 0006860 CTA/CLABE: 044700016038326860 CB TEF, BCO 044,BENEFICIARIO HUGO ALEJANDRO AGUILAR ESCOBED CVE RASTREO: 6562189 AL R.F.C. AUEH620807L69 IVA:00000000.00 Pago servicio de imprenta	MXP	2,030.00		76,591.58
SEP-16	RETIRO DEP. ELECTRONICO DE LA EMISORA : 26327	MXP	2,000.00		74,591.58
SEP-16	RETIRO DEP. ELECTRONICO DE LA EMISORA : 26327	MXP	57,250.00		17,341.58

Quando no reciba su estado de cuenta durante los 20 días siguientes de la fecha de corte, y no haya dado instrucciones para que no se le envíe, favor de solicitarlo en su sucursal.

Podrá consultar la información de las comisiones de todos los bancos con fines informativos y de comparación en la CONDUSEF al teléfono 01 800 999 8080 y en la página electrónica.

www.condusef.gob.mx

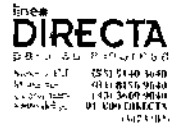

Banco Mercantil del Norte, S.A. Institución de Banca Múltiple Grupo Financiero Banorte Av. Revolución No. 3000, Colonia Primavera, C.P. 64830, Monterrey, Nuevo León. RFC. BMN930209927.

Banco Mercantil del Norte, S.A. Institución de Banca Múltiple, Grupo Financiero Banorte recibe las consultas reclamaciones o aclaraciones, en su Unidad Especializada de Atención a Usuarios, ubicada en Av. Paseo de la Reforma No. 505 Piso 43 Colonia Cuauhtémoc C.P. 06500 Delegación Cuauhtémoc México, D.F. y por Correo Electrónico une@banorte.com o Teléfono 01 800 627 22 92, así como en cualquiera de sus sucursales u oficinas. En el caso de no obtener una respuesta satisfactoria, podrá acudir a la Comisión Nacional para la Protección y Defensa de los Usuarios de Servicios Financieros www.condusef.gob.mx con número telefónico de atención en el Distrito Federal (55) 53400999 y desde el interior de la República el 01 800 999 8080

Advertencia:
Incumplir tus obligaciones te puede generar comisiones.

El presente Estado de Cuenta no es un comprobante fiscal



Los productos anteriormente descritos se encuentran protegidos por el Instituto para la Protección del Ahorro Bancario (IPAB) hasta por un monto equivalente a 400,000 UDIS por cliente por Institución, lo anterior, de conformidad con las disposiciones legales que regulan a dicho Instituto

Visita la página www.ipab.org.mx

REFERENCIA DE ABREVIACIONES:

R.F.C.: Registro Federal de Causantes - CLABE: Clave Bancaria Estandarizada - I.V.A.: Impuesto al Valor Agregado - I.S.R.: Impuesto Sobre la Renta - S.B.C: Saldo salvo Buen Cobro - DISP. Disposición/Dispersión - ATM.: Cajero Automático - BTE.: Banorte - CPA.: Compra - DEP.: Depósito - COM.: Comisión - INTBC.: Interbancaria - O/B. Otro Banco - CHEQ/CHQ.: Cheque - LIQ.: Liquidación (Pago) - INT.: Interés (es) - EDO. Estado - CTA.: Cuenta - CAM.: Cámara de Compensación - ABO.: Abono - CAP. Capital - INV. Inversión - PZO.: Plazo - DEV.: Devolución - REV.: Reverso - CONS. Consulta - VEN.: Ventanilla

BANCO MERCANTIL DEL NORTE, S.A.
CALLE ALBERCAZAR

▼ DETALLE DE OPERACIONES Enlace Global Pm S/Intereses (CONTINUACION) ▼

FECHA	DESCRIPCION DEL CARGO/ ABONO	MONEDA	MONTO DEL RETIRO	MONTO DEL DEPOSITO	SALDO
14-SEP-16	SALDO ANTERIOR				17,341.58
15-SEP-16	TRANSF ELECTRONICA FONDOS: TEF 0001788 CLABE: 012700001434971788 BEM TEF.BCO:012 Comercializadora de Playeras CVE.RASTREO:6606096 RFC: ZUMH720715MBA IVA:00000000.00 pago de uniformes	MXP	185.60		17,155.98
15-SEP-16	Comision x Internet 1788 Transferencias TEF	MXP	3.00		17,152.98
15-SEP-16	IVA Com x Internet 1788 Transferencias TEF	MXP	0.48		17,152.50
19-SEP-16	CARGO POR PAGO CONCENTRACION BEM COMISION FEDERA 00000000001925080400857160919000000514 AL RFC CFE370814010 RAS 88466263018769088924 FAC 088924	MXP	515.00		16,637.50
20-SEP-16	TRASPASO A CUENTA DE TERCEROS 0000009426 IVA:00000000.00 , A LA CUENTA: 0177229426 Pago de combustible AL R.F.C. SVA0406161GA	MXP	400.00		16,237.50
20-SEP-16	Comision x Internet 9426 Transferencias Tercero Banorte	MXP	3.00		16,234.50
20-SEP-16	IVA Com x Internet 9426 Transferencias Tercero Banorte	MXP	0.48		16,234.02
20-SEP-16	TRANSF ELECTRONICA FONDOS: TEF 0004576 CLABE: 044700016036874576 BEM TEF.BCO:044 JOSE ANTONIO LUIS VERGARA CAR CVE.RASTREO:6680188 RFC: VECA460113SIA IVA:00000000.00 Pago de Combustible	MXP	800.00		15,434.02
20-SEP-16	Comision x Internet 4576 Transferencias TEF	MXP	3.00		15,431.02
20-SEP-16	IVA Com x Internet 4576 Transferencias TEF	MXP	0.48		15,430.54
23-SEP-16	DEPOSITO DE CUENTA DE TERCEROS 0000002147 DE LA CUENTA 0403552908 MINISTRACION DIF	MXP		61,200.00	76,630.54
23-SEP-16	TRANSF ELECTRONICA FONDOS: TEF 0007683 CLABE: 012700001693147683 BEM TEF.BCO:012 NEFROLOGIA Y DIALISIS DE MEXI CVE.RASTREO:6756B62 RFC: NDM090908AF4 IVA:00000000.00 Pago de Hemodialisis a juan diego soto v	MXP	980.00		75,650.54
23-SEP-16	Comision x Internet 7683 Transferencias TEF	MXP	3.00		75,647.54
23-SEP-16	IVA Com x Internet 7683 Transferencias TEF	MXP	0.48		75,647.06
23-SEP-16	TRANSF ELECTRONICA FONDOS: TEF 0007683 CLABE: 012700001693147683 BEM TEF.BCO:012 NEFROLOGIA Y DIALISIS DE MEXI CVE.RASTREO:6757677 RFC: NDM090908AF4 IVA:00000000.00 Pago de hemodialisis a lino cedillo	MXP	980.00		74,667.06
23-SEP-16	Comision x Internet 7683 Transferencias TEF	MXP	3.00		74,664.06
23-SEP-16	IVA Com x Internet 7683 Transferencias TEF	MXP	0.48		74,663.58
23-SEP-16	TRANSF ELECTRONICA FONDOS: TEF	MXP	4,000.00		70,663.58

La fecha de corte coincide con la fecha de terminación del periodo que se señala en el presente estado de cuenta. Las operaciones efectuadas durante días no laborales o después de la hora de corte de fin de día serán consideradas en nuestra contabilidad como realizadas en el siguiente día hábil bancario. Usted dispone de 90 días después de la fecha de corte para objetar la información contenida en su estado de cuenta, de no hacerlo se asumirá su conformidad al respecto.

▼ DETALLE DE OPERACIONES Enlace Global Pm S/Intereses (CONTINUACION) ▼

ECHA	DESCRIPCION DEL CARGO/ ABONO	MONEDA	MONTO DEL RETIRO	MONTO DEL DEPOSITO	SALDO
23-SEP-16	SALDO ANTERIOR				70,663.58
23-SEP-16	Comision x Internet 4576 Transferencias TEF BEM TEF.BCO:044 JOSE ANTONIO LUIS VERGARA CAR CVE.RASTREO:6757851 RFC: VECA460113SIA IVA:00000000.00 Pago de combustible	MXP	3.00		70,660.58
3-SEP-16	IVA Com x Internet 4576 Transferencias TEF	MXP	0.48		70,660.10
26-SEP-16	TRANSF ELECTRONICA FONDOS: TEF 0007683 CLABE: 012700001693147683 BEM TEF.BCO:012 NEFROLOGIA Y DIALISIS DE MEXI CVE.RASTREO:6769789 RFC: NDM090908AF4 IVA:00000000.00 Pago de hemodialisis a favor de luciano	MXP	980.00		69,680.10
3-SEP-16	Comision x Internet 7683 Transferencias TEF	MXP	3.00		69,677.10
26-SEP-16	IVA Com x Internet 7683 Transferencias TEF	MXP	0.48		69,676.62
26-SEP-16	TRANSF ELECTRONICA FONDOS: TEF 0007683 CLABE: 012700001693147683 BEM TEF.BCO:012 NEFROLOGIA Y DIALISIS DE MEXI CVE.RASTREO:6770864 RFC: NDM090908AF4 IVA:00000000.00 Pago de hemodialisis ma de la luz llanas	MXP	980.00		68,696.62
3-SEP-16	Comision x Internet 7683 Transferencias TEF	MXP	3.00		68,693.62
26-SEP-16	IVA Com x Internet 7683 Transferencias TEF	MXP	0.48		68,693.14
1-SEP-16	TRASPASO A CUENTA DE TERCEROS 0000007386 IVA:00000000.00 , A LA CUENTA: 0846027386 Pago de hemodialisis a Guadalupe llanas AL R.F.C. HCD461117M26	MXP	940.00		67,753.14
16-SEP-16	Comision x Internet 7386 Transferencias Tercero Banorte	MXP	3.00		67,750.14
16-SEP-16	IVA Com x Internet 7386 Transferencias Tercero Banorte	MXP	0.48		67,749.66
27-SEP-16	TRANSF ELECTRONICA FONDOS: TEF 0007683 CLABE: 012700001693147683 BEM TEF.BCO:012 NEFROLOGIA Y DIALISIS DE MEXI CVE.RASTREO:6790832 RFC: NDM090908AF4 IVA:00000000.00 Pago de hemodialisis a Pedro pablo Gomez	MXP	980.00		66,769.66
7-SEP-16	TRANSF ELECTRONICA FONDOS: TEF 0007683 CLABE: 012700001693147683 BEM TEF.BCO:012 NEFROLOGIA Y DIALISIS DE MEXI CVE.RASTREO:6790833 RFC: NDM090908AF4 IVA:00000000.00 Pago de hemodialisis a marco antonio mon	MXP	980.00		65,789.66
27-SEP-16	TRANSF ELECTRONICA FONDOS: TEF 0007683 CLABE: 012700001693147683 BEM TEF.BCO:012 NEFROLOGIA Y DIALISIS DE MEXI CVE.RASTREO:6790834 RFC: NDM090908AF4 IVA:00000000.00 Pago de hemodialisis a francisco carbaja	MXP	980.00		64,809.66

Cuando no reciba su estado de cuenta durante los 20 días siguientes de la fecha de corte, y no haya dado instrucciones para que no se le envíe, favor de solicitarlo en su sucursal.

Podrá consultar la información de las comisiones de todos los bancos con fines informativos y de comparación en la CONDUSEF al teléfono 01 800 999 8080 y en la página electrónica.

www.condusef.gob.mx

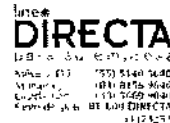

www.banorte.com

Banco Mercantil del Norte, S.A. Institución de Banca Múltiple Grupo Financiero Banorte Av. Revolución No. 3000, Colonia Primavera, C.P. 64830, Monterrey, Nuevo León. RFC: BMN930209927.

Banco Mercantil del Norte, S.A. Institución de Banca Múltiple, Grupo Financiero Banorte recibe las consultas, reclamaciones o aclaraciones, en su Unidad Especializada de Atención a Usuarios, ubicada en Av. Paseo de la Reforma No 505 Piso 43 Colonia Cuauhtémoc, C.P. 06500 Delegación Cuauhtémoc, México, D.F. y por Correo Electrónico une@banorte.com o Teléfono 01 800 627 22 92, así como en cualquiera de sus sucursales u oficinas. En el caso de no obtener una respuesta satisfactoria, podrá acudir a la Comisión Nacional para la Protección y Defensa de los Usuarios de Servicios Financieros www.condusef.gob.mx con número telefónico de atención en el Distrito Federal (55) 53400999 y desde el interior de la República al 01 800 999 8080

Advertencia:
Incumplir sus obligaciones te puede generar comisiones.

El presente Estado de Cuenta no es un comprobante fiscal



Los productos anteriormente descritos se encuentran protegidos por el Instituto para la Protección del Ahorro Bancario (IPAB) hasta por un monto equivalente a 400,000 UDIS por cliente por institución, lo anterior, de conformidad con las disposiciones legales que regulan a dicho Instituto.

Visita la página www.ipab.org.mx

REFERENCIA DE ABREVIACIONES:

R.F.C.: Registro Federal de Causantes - CLABE: Clave Bancaria Estandarizada - I.V.A.: Impuesto al Valor Agregado - I.S.R.: Impuesto Sobre la Renta - S.B.C: Saldo salvo Buen Cobro - DISP: Disposición/Dispersión - ATM: Cajero Automático - BTE.: Banorte - CPA: Compra - DEP.: Depósito - COM.: Comisión - INTBC.: Interbancaria - O/B.: Otro Banco - CHEQ/CHQ.: Cheque - LIQ.: Liquidación (Pago) - INT: Interés (es) - EDD.: Estado - CTA: Cuenta - CAM: Cámara de Compensación - ABO: Abono - CAP: Capital - INV: Inversión - PZO: Plazo - DEV: Devolución - REV: Reverso - CONS: Consulta - VEN: Ventanilla

BANCO MERCANTIL DEL NORTE, S.A.

SECCION DE CREDITOS

2016

▼ DETALLE DE OPERACIONES Enlace Global Pm S/Intereses (CONTINUACION) ▼

FECHA	DESCRIPCION DEL CARGO/ ABONO	MONEDA	MONTO DEL RETIRO	MONTO DEL DEPOSITO	SALDO
27-SEP-16	SALDO ANTERIOR				64,809.66
27-SEP-16	Comision x Internet 7683	MXP	3.00		64,806.66
	Transferencias TEF				
27-SEP-16	IVA Com x Internet 7683	MXP	0.48		64,806.18
	Transferencias TEF				
27-SEP-16	Comision x Internet 7683	MXP	3.00		64,803.18
	Transferencias TEF				
27-SEP-16	IVA Com x Internet 7683	MXP	0.48		64,802.70
	Transferencias TEF				
27-SEP-16	Comision x Internet 7683	MXP	3.00		64,799.70
	Transferencias TEF				
27-SEP-16	IVA Com x Internet 7683	MXP	0.48		64,799.22
	Transferencias TEF				
27-SEP-16	CARGO POR PAGO CONCENTRACION BEM TELEFONOS DE ME 48686205416 AL RFC TME840315KT6 RAS 88466271019591001310 FAC 001310	MXP	899.00		63,900.22
27-SEP-16	TRASPASO A CUENTA DE TERCEROS 000000002 IVA:00000000.00 , A LA CUENTA: 0500940002 Pago complemento de uniformes AL R.F.C. BME010405MX7	MXP	2,388.00		61,512.22
27-SEP-16	Comision x Internet 002	MXP	3.00		61,509.22
	Transferencias Tercero Banorte				
27-SEP-16	IVA Com x Internet 002	MXP	0.48		61,508.74
	Transferencias Tercero Banorte				
27-SEP-16	CHEQUE PAGADO 0000047	MXP	5,000.00		56,508.74
29-SEP-16	DEPOSITO DE CUENTA DE TERCEROS 000002563 DE LA CUENTA 0403552908 MINISTRACION DIF	MXP		60,000.00	116,508.74
29-SEP-16	TRANSF ELECTRONICA FONDOS: TEF 0004576 CLABE: 044700016036874576 BEM TEF.BCO:044 JOSE ANTONIO LUIS VERGARA CAR CVE.RASTREO:6860968 RFC: VECA460113SIA IVA:00000000.00 Pago de combustible	MXP	2,300.00		114,208.74
29-SEP-16	Comision x Internet 4576	MXP	3.00		114,205.74
	Transferencias TEF				
29-SEP-16	IVA Com x Internet 4576	MXP	0.48		114,205.26
	Transferencias TEF				
29-SEP-16	RETIRO DEP. ELECTRONICO DE LA EMISORA : 26327	MXP	2,000.00		112,205.26
29-SEP-16	RETIRO DEP. ELECTRONICO DE LA EMISORA : 26327	MXP	57,250.00		54,955.26
30-SEP-16	TRANSF ELECTRONICA FONDOS: TEF 0000689 CLABE: 014700655050840689 BEM TEF.BCO:014 COMPA ?A VINICOLA EL SURE O S CVE.RASTREO:6895441 RFC: VSU130214329 IVA:00000000.00 Pago El sure o	MXP	6,750.00		48,205.26
30-SEP-16	Comision x Internet 0689	MXP	3.00		48,202.26
	Transferencias TEF				
30-SEP-16	IVA Com x Internet D689	MXP	0.48		48,201.78
	Transferencias TEF				
30-SEP-16	COMISION POR RENTA MENSUAL RENTA BEM INTERNET MES SEPTIEMBRE 0000101256	MXP	300.00		47,901.78
30-SEP-16	IVA POR RENTA MENSUAL RENTA BEM INTERNET MES SEPTIEMBRE 0000101256	MXP	48.00		47,853.78

La fecha de corte coincide con la fecha de terminación del periodo que se señala en el presente estado de cuenta. Las operaciones efectuadas durante días no laborales o después de la hora de corte de fin de día serán consideradas en nuestra contabilidad como realizadas en el siguiente día hábil bancario. Usted dispone de 90 días después de la fecha de corte para objetar la información contenida en su estado de cuenta, de no hacerlo se asumirá su conformidad al respecto.

¡DESCUBRA LAS VENTAJAS QUE LE OFRECE EL SERVICIO DE DEPOSITOS REMOTOS!
REALICE DEPOSITOS CON CHEQUES DESDE LA COMODIDAD DE SU OFICINA Y EVITE FILAS EN SUCURSAL,
LOS DEPOSITOS REALIZADOS CON CHEQUES BANORTE SE REFLEJARAN EN SU CUENTA EL MISMO DIA,
LA COMISION MENSUAL ES DE \$300 Y \$1 POR CADA CHEQUE PROCESADO.
PARA MAYOR INFORMACION LO INVITAMOS A CONTACTAR A SU EJECUTIVO DE CUENTA.



(Saldo inicial de \$14,637.27)

Otros Cargos \$63.82
Comisiones \$398.90

Saldo Final \$47,853.78

Retiros en efectivo \$185,520.77

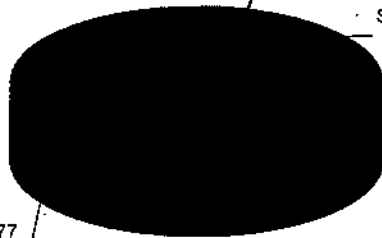

Cuando no reciba su estado de cuenta durante los 20 días siguientes de la fecha de corte, y no haya dado instrucciones para que no se le envíe, favor de solicitarlo en su sucursal.

Podrá consultar la información de las comisiones de todos los bancos con fines informativos y de comparación en la CONDUSEF al teléfono 01 800 999 8080 y en la página electrónica:

www.condusef.gob.mx

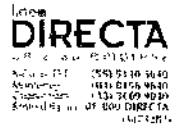

www.banorte.com

Banco Mercantil del Norte, S.A. Institución de Banca Múltiple Grupo Financiero Banorte
Av. Revolución No. 3000, Colonia Primavera, C.P. 64830, Monterrey, Nuevo León.
RFC. BMN930209927.

Banco Mercantil del Norte, S.A. Institución de Banca Múltiple, Grupo Financiero Banorte recibe las consultas, reclamaciones o aclaraciones, en su Unidad Especializada de Atención a Usuarios, ubicada en Av. Paseo de la Reforma No 505 Piso 43 Colonia Cuauhtémoc C.P. 06500 Delegación Cuauhtémoc, México, D.F. y por Correo Electrónico une@banorte.com o Teléfono 01 800 627 22 92, así como en cualquiera de sus sucursales u oficinas. En el caso de no obtener una respuesta satisfactoria, podrá acudir a la Comisión Nacional para la Protección y Defensa de los Usuarios de Servicios Financieros www.condusef.gob.mx con número telefónico de atención en el Distrito Federal (55) 53400999 y desde el interior de la República el 01 800 999 8080

Advertencia:
Incumplir tus obligaciones te puede generar comisiones.

El presente Estado de Cuenta no es un comprobante fiscal



Los productos anteriormente descritos se encuentran protegidos por el Instituto para la Protección del Ahorro Bancario (IPAB) hasta por un monto equivalente a 400,000 UDIS por cliente por Institución, lo anterior de conformidad con las disposiciones legales que regulan a dicho Instituto

Vista la página www.ipab.org.mx

REFERENCIA DE ABBREVIACIONES:

R.F.C.: Registro Federal de Causantes - CLABE: Clave Bancaria Estandarizada - I.V.A.: Impuesto al Valor Agregado - I.S.R.: Impuesto Sobre la Renta - S.B.C: Saldo salvo Buen Cobro - DISP: Disposición/Dispersión - ATM.: Cajero Automático - BTE.: Banorte - CPA: Compra - DEP.: Depósito - COM.: Comisión - INTBC.: Interbancaria - O/B: Otro Banco - CHEQ/CHQ.: Cheque - LIQ.: Liquidación (Pago) - INT.: Interés (es) - EDO.: Estado - CTA.: Cuenta - CAM.: Cámara de Compensación - ABO.: Abono - CAP.: Capital - INV.: Inversión - PZO.: Plazo - DEV.: Devolución - REV.: Reverso - CONS.: Consulta - VEN.: Ventanilla

BANCO MERCANTIL DEL NORTE

MONTERREY, N.L.

No. de cliente	15195681
RFC	SMD990718PR6
Plaza	9588 PLAZA SAN LUIS POTOSI
Sucursal	0841 AVENIDA SAN LUIS POTOSI
Teléfonos Sucursal	8145206
Dirección Sucursal	VENUSTIANO CARRANZA 990 MODERNA
Período	De 01/Septiembre/2016 al 30/Septiembre/2016
Fecha de corte	30/Septiembre/2016
Página	9 de 9

▼ INFORME DE DEPÓSITOS EN EFECTIVO MAYORES A \$15,000 PESOS ▼

SISTEMA MUNICIPAL PARA EL DESARROLLO INTEGRAL DE LA FAMILIA
 CALLE MOCTEZUMA 8 ENT. PISO DEP., VILLA DE ARISTA VILLA DE ARISTA S.L.P. C.P. 78940
 RFC: SMD990718PR6

	DEL MES DE SEPTIEMBRE DE 2016	NO. DE CLIENTE: 15195681	
EXCEDENTES DE DEPÓSITOS		\$	0.00
TIPO DE CAMBIO		\$	19.5002
RESUMEN DEL EJERCICIO 2016			
MONTO EXCEDENTE DE DEPÓSITOS		\$	59,562.00

*Los depósitos en efectivo presentados en el presente informe, son aquellos que exceden la cantidad de \$15,000 (Quince mil pesos 00/100) de forma acumulada en todas las cuentas bajo la titularidad del cliente, dentro de un mes calendario.

BANCO MERCANTIL DEL NORTE S.A., INSTITUCION DE BANCA MULTIPLE
 GRUPO FINANCIERO BANORTE,
 AV. REVOLUCION NO. 3000, COLONIA PRIMAVERA, C.P. 64830, MONTERREY, N.L.
 RFC: BMN930209927

AVISO DE PRIVACIDAD

El artículo tercero transitorio de la Ley para la Protección de Datos Personales en Posesión de Particulares (LPDPPP) establece que los responsables expedirán el aviso de privacidad de conformidad con lo dispuesto en los artículos 16 y 17 de la LPDPPP. Por lo anterior, ponemos a su disposición nuestro aviso de privacidad en www.banorte.com. Se presume que usted consiente tácitamente en el tratamiento de sus datos mientras no manifieste su oposición.

BANCO MERCANTIL DEL NORTE, S.A.
 GRUPO FINANCIERO BANORTE



Moctezuma No. 8
Zona Centro, C.P. 78940
Villa de Arista, S.L.P.
Tel: 486 86 205 41

000160



VILLA DE ARISTA, S.L.P.
CONCILIACION BANCARIA
BANORTE CTA. 0693 UBR

SEPTIEMBRE DE 2016

SALDO SEGÚN BANCOS 0693	\$ 47,853.78
(+) CARGAN Y NO ABONAMOS	\$ -
(-) ABONAN Y NO CARGAMOS	\$ -
(+) CARGAMOS Y NO ABONAN	\$ 0.00
(-) ABONAMOS Y NO CARGAN	\$ -
SALDO SEGÚN CONTABILIDAD UBR	47,853.78
SALDO	\$ 47,853.78



SISTEMA MUNICIPAL PARA EL DESARROLLO INTEGRAL DE LA FAMILIA
CALLE MOCTEZUMA 8
VILLA DE ARISTA
VILLA DE ARISTA S.L.P.
SUCURSAL 0841 AVENIDA SAN LUIS POTOSI
CORREO

C.P. 78940



No. de cliente 15195681
RFC SMD990718PR6
Plaza 9588 PLAZA SAN LUIS POTOSI
Sucursal 0841 AVENIDA SAN LUIS POTOSI
Teléfonos Sucursal 8145206
Dirección Sucursal VENUSTIANO CARRANZA 990 MODERNA
Período De 01/Octubre/2016 al 31/Octubre/2016
Fecha de corte 31/Octubre/2016
Página 1 de 9

NO. CUENTA	0412050693
GANANCIA ANUAL TOTAL (GAT) ¹	N/A %
GAT NOMINAL	N/A %
GAT REAL ²	N/A %
(+) INTERESES APLICABLES	\$ 0.00
(-) TOTAL DE COMISIONES COBRADAS	\$ 484.60

Enlace Global PM S/Intereses
Octubre 2016

¹ Antes de Impuestos² La GAT REAL es el rendimiento que obtendría después de descontar la inflación estimada

▼ RESUMEN INTEGRAL ▼

PRODUCTO/SERVICIO	CUENTA	SALDO ANTERIOR	SALDO AL CORTE
ENLACE GLOBAL PM S/INTERESES	0412050693	\$ 47,853.78	\$ 42,299.01
TOTAL		\$ 47,853.78	\$ 42,299.01

▼ Enlace Global Pm S/Intereses ▼

No. de CUENTA: 0412050693

DIVISA: PESOS

CLABE: 072 700 00412050693 8

▼ RESUMEN DEL PERIODO ▼

	MONTO
Saldo inicial del período	\$ 47,853.78
(+) Depósitos	\$ 222,468.00
(-) Retiros	\$ 227,460.65
(+) Intereses Netos Ganados	\$ 0.00
(-) Comisiones Cobradas	\$ 484.60
(-) IVA sobre comisiones (16%)	\$ 77.52
Saldo Actual	\$ 42,299.01
Saldo Disponible al día*	\$ 42,299.01
Saldo Mínimo requerido	\$ 0.00

▼ SALDO PROMEDIO DIARIO ▼

	MONTO
En el Período (del 01 Oct al 31 Oct)	\$ 29,579.37
Días que comprende el período	031
Acumulado anual	\$ 31,600.78
Días que comprende el período anual	305

▼ CALCULO DE INTERESES DEVENGADOS ▼

Intereses Tasa Bruta Anual 0.00%	\$ 0.00
Retención de IDE	\$ 0.00
Retención de ISR	\$ 0.00
Intereses Netos Ganados	\$ 0.00

▼ *SALDO NO DISPONIBLE AL DIA ▼

	MONTO
Depósitos de cheques S.B.C.	\$ 0.00
Comisiones Pendientes de aplicar	\$ 0.00
Compras no aplicadas	\$ 0.00
Total	\$ 0.00

▼ RESUMEN DE COMISIONES ▼

CHEQUES	
Cheques girados	2
Cheques girados sin comisión	2
Cheques girados con comisión	0
Importe de la comisión	\$ 0.00
Por cheques devueltos	\$ 0.00
OTRAS COMISIONES	\$ 484.60

▼ COMPORTAMIENTO DE TARJETA DE DEBITO ▼

Uso en cajeros automáticos	\$ 0.00
Compras en comercios	\$ 0.00
Uso en sucursales	\$ 0.00
Total Uso del débito	\$ 0.00

La fecha de corte coincide con la fecha de terminación del período que se señala en el presente estado de cuenta. Las operaciones efectuadas durante días no laborales o después de la hora de corte de fin de día serán consideradas en nuestra contabilidad como realizadas en el siguiente día hábil bancario. Usted dispone de 90 días después de la fecha de corte para objetar la información contenida en su estado de cuenta, de no hacerlo se asumirá su conformidad al respecto.

BANORTE
SUCURSAL 0841 AVENIDA SAN LUIS POTOSI

000103

BANORTE

ESTADO DE CUENTA

▼ DETALLE DE OPERACIONES Enlace Global Pm S/Intereses (CONTINUACION) ▼

FECHA	DESCRIPCION DEL CARGO/ ABONO	MONEDA	MONTO DEL RETIRO	MONTO DEL DEPOSITO	SALDO
05-OCT-16	SALDO ANTERIOR				35,966.86
05-OCT-16	IVA Com x Internet 7683 Transferencias TEF	MXP	0.48		35,966.38
05-OCT-16	COMPRA ORDEN DE PAGO SPEI: 0001346 = REFERENCIA CTA/CLABE: 012700004541601346 BEM SPEI, BCO:012 BENEFICIARIO:Distribuidura Papeleria San lu Pago suministro de papeleria CVE RASTREO: 8846CAPI201630050380643910 RFC: OPS000609RD2 IVA: 000000000000.00 BBVA BANCOMER	MXP	1,076.00		34,890.38
05-OCT-16	COMISION ORDEN DE PAGO SPEI REFERENCIA: 0001346	MXP	8.90		34,881.48
05-OCT-16	I.V.A. ORDEN DE PAGO SPEI REFERENCIA: 0001346	MXP	1.42		34,880.06
05-OCT-16	TRANSF ELECTRONICA FONDOS: TEF 0007049 CTA/CLABE: 014700566562177049 CB TEF, BCO 014, BENEFICIARIO Victor Manuel Banda Ortega CVE RASTREO: 6960108 AL R.F.C. BA0V791128RL3 IVA:00000000.00 pago de servicios de produccion audiovis	MXP	10,092.00		24,788.06
06-OCT-16	TRANSF ELECTRONICA FONDOS: TEF 0007683 CLABE: 012700001693147683 BEM TEF, BCO:012 NEFROLOGIA Y DIALISIS DE MEXI CVE.RASTREO:7006731 RFC: NDM090908AF4 IVA:00000000.00 Pago de hemodialisis a Lino Cedillo	MXP	980.00		23,808.06
06-OCT-16	Comision x Internet 7683 Transferencias TEF	MXP	3.00		23,805.06
06-OCT-16	IVA Com x Internet 7683. Transferencias TEF	MXP	0.48		23,804.58
06-OCT-16	TRANSF ELECTRONICA FONDOS: TEF 0007683 CLABE: 012700001693147683 BEM TEF, BCO:012 NEFROLOGIA Y DIALISIS DE MEXI CVE.RASTREO:7007469 RFC: NDM090908AF4 IVA:00000000.00 Pago de hemodialisis a jose antonio Rodr	MXP	980.00		22,824.58
06-OCT-16	TRANSF ELECTRONICA FONDOS: TEF 0007683 CLABE: 012700001693147683 BEM TEF, BCO:012 NEFROLOGIA Y DIALISIS DE MEXI CVE.RASTREO:7007470 RFC: NDM090908AF4 IVA:00000000.00 Pago de hemodialisis a Juan diego soto v	MXP	980.00		21,844.58
06-OCT-16	TRANSF ELECTRONICA FONDOS: TEF 0007683 CLABE: 012700001693147683 BEM TEF, BCO:012 NEFROLOGIA Y DIALISIS DE MEXI CVE.RASTREO:7007472 RFC: NDM090908AF4 IVA:00000000.00 Pago de Hemodialisis a francisco carbaja	MXP	980.00		20,864.58
06-OCT-16	Comision x Internet 7683 Transferencias TEF	MXP	3.00		20,861.58
06-OCT-16	IVA Com x Internet 7683 Transferencias TEF	MXP	0.48		20,861.10
06-OCT-16	Comision x Internet 7683 Transferencias TEF	MXP	3.00		20,858.10
06-OCT-16	IVA Com x Internet 7683 Transferencias TEF	MXP	0.48		20,857.62
06-OCT-16	Comision x Internet 7683 Transferencias TEF	MXP	3.00		20,854.62
06-OCT-16	IVA Com x Internet 7683 Transferencias TEF	MXP	0.48		20,854.14

La fecha de corte coincide con la fecha de terminación del periodo que se señala en el presente estado de cuenta. Las operaciones efectuadas durante días no laborales o después de la hora de corte de fin de día serán consideradas en nuestra contabilidad como realizadas en el siguiente día hábil bancario. Usted dispone de 90 días después de la fecha de corte para objetar la información contenida en su estado de cuenta, de no hacerlo se asumirá su conformidad al respecto.

▼ DETALLE DE OPERACIONES Enlace Global Pm S/Intereses (CONTINUACION) ▼

FECHA	DESCRIPCION DEL CARGO/ ABONO	MONEDA	MONTO DEL RETIRO	MONTO DEL DEPOSITO	SALDO
06-OCT-16	SALDO ANTERIOR				20,854.14
06-OCT-16	TRANSF ELECTRONICA FONDOS: TEF 0004576 CLABE: 044700016036874576 BEM TEF.BCO:044 JOSE ANTONIO LUIS VERGARA CAR CVE.RASTREO:7022140 RFC: VECA460113SIA IVA:00000000.00 Pago de Combustible	MXP	4,000.00		16,854.14
06-OCT-16	Comision x Internet 4576 Transferencias TEF	MXP	3.00		16,851.14
06-OCT-16	IVA Com x Internet 4576 Transferencias TEF	MXP	0.48		16,850.66
07-OCT-16	TRASPASO A CUENTA DE TERCEROS 0000005472 IVA:00000000.00 , A LA CUENTA: 0508165472 Pago servicio de impresiones AL R.F.C. BMM761027MH9	MXP	2,610.00		14,240.66
07-OCT-16	Comision x Internet 5472 Transferencias Tercero Banorte	MXP	3.00		14,237.66
07-OCT-16	IVA Com x Internet 5472 Transferencias Tercero Banorte	MXP	0.48		14,237.18
07-OCT-16	TRANSF ELECTRONICA FONDOS: TEF 0007683 CLABE: 012700001693147683 BEM TEF.BCO:012 NEFROLOGIA Y DIALISIS DE MEXI CVE.RASTREO:7033527 RFC: NDM090908AF4 IVA:00000000.00 Pago de hemodialisis a marco antonio mon	MXP	980.00		13,257.18
07-OCT-16	Comision x Internet 7683 Transferencias TEF	MXP	3.00		13,254.18
07-OCT-16	IVA Com x Internet 7683 Transferencias TEF	MXP	0.48		13,253.70
07-OCT-16	DEPOSITO DE CUENTA DE TERCEROS 0000002145 DE LA CUENTA 0403552908 MINISTRACION DIF/APOYO SOCIAL	MXP		7,000.00	20,253.70
07-OCT-16	TRASPASO A CUENTA DE TERCEROS 0000007386 IVA:00000000.00 , A LA CUENTA: 0846027386 Pago trasplante aMarco Antonio Monsivais Bautista AL R.F.C. HCD46117MZ6	MXP	7,000.00		13,253.70
07-OCT-16	Comision x Internet 7386 Transferencias Tercero Banorte	MXP	3.00		13,250.70
07-OCT-16	IVA Com x Internet 7386 Transferencias Tercero Banorte	MXP	0.48		13,250.22
12-OCT-16	TRANSF ELECTRONICA FONDOS: TEF 0004576 CLABE: 044700016036874576 BEM TEF.BCO:044 JOSE ANTONIO LUIS VERGARA CAR	MXP	4,000.00		9,250.22
12-OCT-16	Comision x Internet 4576 Transferencias TEF pago de combustible	MXP	3.00		9,247.22
12-OCT-16	IVA Com x Internet 4576 Transferencias TEF	MXP	0.48		9,246.74
12-OCT-16	DEPOSITO DE CUENTA DE TERCEROS 0000005963 DE LA CUENTA 0403552908 MINISTRACION DIF	MXP		60,000.00	69,246.74

Quando no reciba su estado de cuenta durante los 20 dias siguientes de la fecha de corte, y no haya dado instrucciones para que no se le envíe, favor de solicitarlo en su sucursal.

Podrá consultar la información de las comisiones de todos los bancos con fines informativos y de comparación en la CONDUSEF al teléfono 01 800 999 8080 y en la página electrónica:

www.condusef.gob.mx

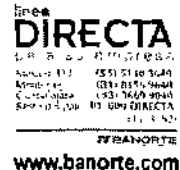

Banco Mercantil del Norte, S.A. Institución de Banca Múltiple Grupo Financiero Banorte Av. Revolución No. 3000, Colonia Primavera, C.P. 64830, Monterrey, Nuevo León. RFC: BMN930209927.

Banco Mercantil del Norte, S.A. Institución de Banca Múltiple, Grupo Financiero Banorte recibe las consultas, reclamaciones o aclaraciones, en su Unidad Especializada de Atención a Usuarios, ubicada en Av Paseo de la Reforma No. 505 Piso 43 Colonia Cuauhtémoc, C.P. 06500 Delegación Cuauhtémoc, México, D.F. y por Correo Electrónico une@banorte.com o Teléfono 01 800 627 22 92, así como en cualquiera de sus sucursales u oficinas. En el caso de no obtener una respuesta satisfactoria, podrá acudir a la Comisión Nacional para la Protección y Defensa de los Usuarios de Servicios Financieros www.condusef.gob.mx con número telefónico de atención en el Distrito Federal (55) 53400999 y desde el interior de la República el 01 800 999 8080

Advertencia:
Incumplir tus obligaciones te puede generar comisiones.

El presente Estado de Cuenta no es un comprobante fiscal



Los productos anteriormente descritos se encuentran protegidos por el Instituto para la Protección del Ahorro Bancario (IPAB) hasta por un monto equivalente a 400,000 UDIS por cliente por Institución, lo anterior, de conformidad con las disposiciones legales que regulan a dicho Instituto.

Visita la página www.ipab.org.mx

REFERENCIA DE ABREVIACIONES:

R.F.C.: Registro Federal de Causantes - CLABE: Clave Bancaria Estandarizada - I.V.A.: Impuesto al Valor Agregado - I.S.R.: Impuesto Sobre la Renta - S.B.C: Saldo salvo Buen Cobro - DISP: Disposición/Dispersión - ATM: Cajero Automático - BTE: Banorte - CPA: Compra - DEP: Depósito - COM: Comisión - INTBC: Interbancaria - O/B: Otro Banco - CHEQ/CHEQ: Cheque - LIQ: Liquidación (Pago) - INT: Interés (es) - EDO: Estado - CTA: Cuenta - CAM: Cámara de Compensación - ABO: Abono - CAP: Capital - INV: Inversión - PZO: Plazo - DEV: Devolución - REV: Reverso - CONS: Consulta - VEN: Ventanilla

BANCO MERCANTIL DEL NORTE, S.A.
SUC AVIACION 801

▼ DETALLE DE OPERACIONES Enface Global Pm S/Intereses (CONTINUACION) ▼

FECHA	DESCRIPCION DEL CARGO/ ABONO	MONEDA	MONTO DEL RETIRO	MONTO DEL DEPOSITO	SALDO
12-OCT-16	SALDO ANTERIOR				69,246.74
12-OCT-16	TRANSF ELECTRONICA FONDOS: TEF 0005206 CLABE: 00270000218085206 BEM TEF, BCO:002 Energy S.L.P. CVE.RASTREO:7117626 RFC: SESL620907N11 IVA:00000000.00 Pago renta de Pantalla Informe	MXP	5,409.00		62,837.74
12-OCT-16	Comision x Internet 5206 Transferencias TEF	MXP	3.00		62,834.74
12-OCT-16	IVA Com x Internet 5206 Transferencias TEF	MXP	0.48		62,834.26
12-OCT-16	TRANSF ANUL. ELECTRONICA FONDO	MXP		6,409.00	69,243.26
14-OCT-16	CARGO DEP ELEC N L 26327	MXP	57,250.00		11,993.26
14-OCT-16	COBRO COMISION 26327 102016	MXP	34.00		11,959.26
14-OCT-16	IVA. COM. NOMINA LINEA	MXP	5.44		11,953.82
14-OCT-16	CARGO DEP ELEC N L 26327	MXP	2,000.00		9,953.82
14-OCT-16	COBRO COMISION 26327 102016	MXP	2.00		9,951.82
14-OCT-16	IVA. COM. NOMINA LINEA	MXP	0.32		9,951.50
17-OCT-16	CHEQUE PAGADO 0000050	MXP	5,000.00		4,951.50
17-OCT-16	COMPRA ORDEN DE PAGO SPEI 0001594 = REFERENCIA CTA/CLABE: 014700605407651594 BEM SPEI, BCO:014 BENEFICIARIO:S O S Impresion Pago Impresion Vales UBR CVE RASTREO: 8846APAB201610170384288533 RFC: REMV610728TY8 IVA: 000000000000.00 SANTANDER	MXP	1,160.00		3,791.50
17-OCT-16	COMISION ORDEN DE PAGO SPEI REFERENCIA: 0001594	MXP	8.90		3,782.60
17-OCT-16	I.V.A. ORDEN DE PAGO SPEI REFERENCIA: 0001594	MXP	1.42		3,781.18
17-OCT-16	DEPOSITO DE CUENTA DE TERCEROS 0000002854 DE LA CUENTA 0403552908 MINISTRACION DIF	MXP		24,200.00	27,981.18
19-OCT-16	Comision x Internet 4576 Transferencias TEF	MXP	3.00		27,978.18
19-OCT-16	IVA Com x Internet 4576 Transferencias TEF	MXP	0.48		27,977.70
19-OCT-16	TRASPASO A CUENTA DE TERCEROS 0000007386 IVA:00000000.00 , A LA CUENTA: 0846027386 pago de hemodialisis a favor de maria de la luz II AL R.F.C. HCD461117MZ6	MXP	940.00		27,037.70
19-OCT-16	Comision x Internet 7386 Transferencias Tercero Banorte	MXP	3.00		27,034.70
19-OCT-16	IVA Com x Internet 7386 Transferencias Tercero Banorte	MXP	0.48		27,034.22
19-OCT-16	Comision x Internet 5206 Transferencias TEF	MXP	3.00		27,031.22
19-OCT-16	IVA Com x Internet 5206 Transferencias TEF	MXP	0.48		27,030.74
20-OCT-16	TRANSF ELECTRONICA FONDOS: TEF 0004576 CTA/CLABE: 044700016036B74576 CB TEF, BCO 044,BENEFICIARIO JOSE ANTONIO LUIS VERGARA CARR CVE RASTREO: 7264559 AL R.F.C. VECA460113SIA IVA:00000000.00 pago de combustible	MXP	5,100.00		21,930.74

La fecha de corte coincide con la fecha de terminación del periodo que se señala en el presente estado de cuenta. Las operaciones efectuadas durante días no laborales o después de la hora de corte de fin de día serán consideradas en nuestra contabilidad como realizadas en el siguiente día hábil bancario. Usted dispone de 90 días después de la fecha de corte para objetar la información contenida en su estado de cuenta, de no hacerlo se asumirá su conformidad al respecto.

CAROL MERCANTIL EST. NO. 17, 2016

SUC AVENIDA 841

▼ DETALLE DE OPERACIONES Enlace Global Pm S/Intereses (CONTINUACION) ▼

CHA	DESCRIPCION DEL CARGO/ ABONO	MONEDA	MONTO DEL RETIRO	MONTO DEL DEPOSITO	SALDO
20-OCT-16	SALDO ANTERIOR				21,930.74
20-OCT-16	TRANSF ELECTRONICA FONDOS: TEF 0005206 CTA/CLABE: 002700002180855206 CB TEF, BCO 002,BENEFICIARIO Énergy S.L.P. CVE RASTREO: 7264566 AL R.F.C. SESL620907N11 IVA:00000000.00 Pago dif Villa de Arista	MXP	6,409.00		15,521.74
21-OCT-16	PAGO REFERENCIADO 535946429516 Impuesto Deposito Referenciado	MXP	9,159.00		6,362.74
23-OCT-16	CARGO POR PAGO CONCENTRACION BEM IMPUESTO 2% NOM 0000000000000000000010420136182910680263 AL RFC GESB50101L4A RAS 88466295301522000774 FAC 000774	MXP	3,227.00		3,135.74
23-OCT-16	CARGO DEP ELEC N L 26327	MXP	750.00		2,385.74
23-OCT-16	COBRO COMISION 26327 102016	MXP	2.00		2,383.74
23-OCT-16	IVA. COM. NOMINA LINEA	MXP	0.32		2,383.42
23-OCT-16	CARGO POR PAGO CONCENTRACION BEM TELEFONOS DE ME 48686205416 AL RFC TME840315KT6 RAS 88466298066436001310 FAC 001310	MXP	899.00		1,484.42
24-OCT-16	DEPOSITO DE CUENTA DE TERCEROS 0000002569 DE LA CUENTA 0403552908 MINISTRACION DIF	MXP		3,750.00	5,234.42
24-OCT-16	COMPRA ORDEN DE PAGO SPEI 0002016 = REFERENCIA CTA/CLABE: 030700185663202016 BEM SPEI, BCO:030 BENEFICIARIO:Rafedher Automotriz SA de CV Pago servicio a unidad del Dif villa de CVE RASTREO: 8846APAB2016102403B5747097 RFC: RAU060310J42 IVA: 000000000000.00 BAJIO	MXP	5,200.65		33.77
24-OCT-16	COMISION ORDEN DE PAGO SPEI REFERENCIA: 0002016	MXP	8.90		24.87
24-OCT-16	I.V.A. ORDEN DE PAGO SPEI REFERENCIA: 0002016	MXP	1.42		23.45
24-OCT-16	DEPOSITO DE CUENTA DE TERCEROS 0000002563 DE LA CUENTA 0403552908 MINISTRACION DIF	MXP		17,750.00	17,773.45
24-OCT-16	COMPRA ORDEN DE PAGO SPEI 0009377 = REFERENCIA CTA/CLABE: 014700655042979377 BEM SPEI, BCO:014 BENEFICIARIO:ONCO PHARMA SA DE CV Pago de Medicamento marco antonio monsiv CVE RASTREO: 8846CAP4201610240385774865 RFC: OPH140213QLO IVA: 000000000000.00 SANTANDER	MXP	2,750.00		15,023.45
24-OCT-16	COMISION ORDEN DE PAGO SPEI REFERENCIA: 0009377	MXP	8.90		15,014.55
24-OCT-16	I.V.A. ORDEN DE PAGO SPEI REFERENCIA: 0009377	MXP	1.42		15,013.13

Cuando no reciba su estado de cuenta durante los 20 días siguientes de la fecha de corte, y no haya dado instrucciones para que no se le envíe, favor de solicitarlo en su sucursal.

Podrá consultar la información de las comisiones de todos los bancos con fines informativos y de comparación en la CONDUSEF al teléfono 01 800 999 8080 y en la página electrónica: www.condusef.gob.mx



Banco Mercantil del Norte, S.A. Institución de Banca Múltiple Grupo Financiero Banorte. Av. Revolución No. 3000, Colonia Primavera, C.P. 64830, Monterrey, Nuevo León. RFC: BMN930209927.

Banco Mercantil del Norte, S.A. Institución de Banca Múltiple, Grupo Financiero Banorte recibe las consultas, reclamaciones o aclaraciones, en su Unidad Especializada de Atención a Usuarios, ubicada en Av. Paseo de la Reforma No. 505 Piso 43 Colonia Cuauhtémoc, C.P. 06500 Delegación Cuauhtémoc, México, D.F. y por Correo Electrónico une@banorte.com o Teléfono 01 800 627 22 92, así como en cualquiera de sus sucursales u oficinas. En el caso de no obtener una respuesta satisfactoria, podrá acudir a la Comisión Nacional para la Protección y Defensa de los Usuarios de Servicios Financieros www.condusef.gob.mx con número telefónico de atención en el Distrito Federal (55) 53400999 y desde el interior de la República el 01 800 939 8080

Advertencia:
Incumplir tus obligaciones te puede generar comisiones.

El presente Estado de Cuenta no es un comprobante fiscal



Los productos anteriormente descritos se encuentran protegidos por el Instituto para la Protección del Ahorro Bancario (IPAB) hasta por un monto equivalente a 400,000 UDIS por cliente por Institución, lo anterior, de conformidad con las disposiciones legales que regulan a dicho Instituto.

Visita la página www.ipab.org.mx

REFERENCIA DE ABREVIACIONES:

R.F.C.: Registro Federal de Causantes - CLABE: Clave Bancaria Estandarizada - I.V.A.: Impuesto al Valor Agregado - I.S.R.: Impuesto Sobre la Renta - S.B.C: Saldo salvo Buen Cobro - DISP: Disposición/Dispersión - ATM.: Cajero Automático - BTE.: Banorte - CPA.: Compra - DEP.: Depósito - COM.: Comisión - INTBC.: Interbancaria - O/B.: Otro Banco - CHEQ/CHQ.: Cheque - LIQ.: Liquidación (Pago) - INT.: Interés (es) - EDO.: Estado - CTA.: Cuenta - CAM.: Cámara de Compensación - ABO.: Abono - CAP.: Capital - INV.: Inversión - PZO.: Plazo - DEV.: Devolución - REV.: Reverso - CDNS.: Consulta. - VEN.: Ventanilla

BANCO MERCANTIL DEL NORTE, S.A.
SUCursal Monterrey
[Handwritten Signature]

000167

▼ DETALLE DE OPERACIONES Enface Global Pm S/Intereses (CONTINUACION) ▼

FECHA	DESCRIPCION DEL CARGO/ ABONO	MONEDA	MONTO DEL RETIRO	MONTO DEL DEPOSITO	SALDO
24-OCT-16	SALDO ANTERIOR				15,013.13
24-OCT-16	TRANSF ELECTRONICA FONDOS: TEF 0004576 CLABE: 044700016036874576 BEM TEF.BCO:044 JOSE ANTONIO LUIS VERGARA CAR CVE.RASTREO:7335303 RFC: VECA460113SIA IVA:00000000.00 pago de combustible	MXP	5,100.00		9,913.13
24-OCT-16	Comision x Internet 4576 Transferencias TEF	MXP	3.00		9,910.13
24-OCT-16	IVA Com x Internet 4576 Transferencias TEF	MXP	0.48		9,909.65
24-OCT-16	TRANSF ELECTRONICA FONDOS: TEF 0007683 CLABE: 012700001693147683 8EM TEF.BCO:012 NEFROLOGIA Y DIALISIS DE MEXI CVE.RASTREO:7336847 RFC: NDM090908AF4 IVA:00000000.00 Pago de Hemodialisis a Jose antonio Rodr	MXP	980.00		8,929.65
24-OCT-16	TRANSF ELECTRONICA FONDOS: TEF 0007683 CLABE: 012700001693147683	MXP	980.00		7,949.65
24-OCT-16	TRANSF ELECTRONICA FONDOS: TEF 0007683 CLABE: 012700001693147683 BEM TEF.BCO:012 NEFROLOGIA Y DIALISIS DE MEXI CVE.RASTREO:7336849 RFC: NDM090908AF4 IVA:00000000.00 Pago de Hemodialisis a Lino cedillo	MXP	980.00		6,969.65
24-OCT-16	TRANSF ELECTRONICA FONDOS: TEF 0007683 CLABE: 012700001693147683 BEM TEF.BCO:012 NEFROLOGIA Y DIALISIS DE MEXI CVE.RASTREO:7336850 RFC: NOM090908AF4 IVA:00000000.00 Pago de hemodialisisa luciano alvarado	MXP	980.00		5,989.65
24-OCT-16	TRANSF ELECTRONICA FONDOS: TEF 0007683 CLABE: 012700001693147683 BEM TEF.BCO:012 NEFROLOGIA Y DIALISIS DE MEXI CVE.RASTREO:7336851 RFC: NDM090908AF4 IVA:00000000.00 Pago de Hemodialisis a favor de Francisc	MXP	980.00		5,009.65
24-OCT-16	Comision x Internet 7683 Transferencias TEF	MXP	3.00		5,006.65
24-OCT-16	IVA Com x Internet 7683 Transferencias TEF	MXP	0.48		5,006.17
24-OCT-16	Comision x Internet 7683 Transferencias TEF	MXP	3.00		5,003.17
24-OCT-16	IVA Com x Internet 7683 Transferencias TEF	MXP	0.48		5,002.69
24-OCT-16	Comision x Internet 7683 Transferencias TEF	MXP	3.00		4,999.69
24-OCT-16	IVA Com x Internet 7683 Transferencias TEF	MXP	0.48		4,999.21
24-OCT-16	Comision x Internet 7683 Transferencias TEF	MXP	3.00		4,996.21
24-OCT-16	IVA Com x Internet 7683 Transferencias TEF	MXP	0.48		4,995.73
24-OCT-16	Comision x Internet 7683 Transferencias TEF	MXP	3.00		4,992.73
24-OCT-16	IVA Com x Internet 7683 Transferencias TEF	MXP	0.48		4,992.25
28-OCT-16	DEPOSITO DE CUENTA DE TERCEROS 0000002156 DE LA CUENTA 0403552908 MINISTRACION DIF	MXP		95,000.00	99,992.25

La fecha de corte coincide con la fecha de terminación del periodo que se señala en el presente estado de cuenta. Las operaciones efectuadas durante días no hábiles o después de la hora de corte de fin de día serán consideradas en nuestra contabilidad como realizadas en el siguiente día hábil bancario. Usted dispone de 90 días después de la fecha de corte para objetar la información contenida en su estado de cuenta, de no hacerlo se asumirá su conformidad al respecto.

BANCO BANCORP
S.A. DE C.V.
CALLE MEXICO 100
C.P. 06700 MEXICO, D.F.
TEL: 55 52 52 52 52

▼ DETALLE DE OPERACIONES Enlace Global Pm S/Intereses (CONTINUACION) ▼

FECHA	DESCRIPCION DEL CARGO/ABONO	MONEDA	MONTO DEL RETIRO	MONTO DEL DEPOSITO	SALDO
28-OCT-16	SALDO ANTERIOR				99,992.25
29-OCT-16	Comision x Internet 4576 Transferencias TEF	MXP	3.00		99,989.25
29-OCT-16	IVA Com x Internet 4576 Transferencias TEF	MXP	0.48		99,988.77
29-OCT-16	DEP EN EFECTIVO ATM BTE N40679	MXP		1,950.00	101,938.77
31-OCT-16	CARGO DEP ELEC N L 26327	MXP	57,250.00		44,688.77
31-OCT-16	COBRO COMISION 26327 102016	MXP	34.00		44,654.77
31-OCT-16	IVA. COM. NOMINA LINEA	MXP	5.44		44,649.33
31-OCT-16	CARGO DEP ELEC N L 26327	MXP	2,000.00		42,649.33
31-OCT-16	COBRO COMISION 26327 102016	MXP	2.00		42,647.33
31-OCT-16	IVA. COM. NOMINA LINEA	MXP	0.32		42,647.01
31-OCT-16	COMISION POR RENTA MENSUAL RENTA BEM INTERNET MES OCTUBRE 0000101256	MXP	300.00		42,347.01
31-OCT-16	IVA POR RENTA MENSUAL RENTA BEM INTERNET MES OCTUBRE 0000101256	MXP	48.00		42,299.01

DESCUBRA LAS VENTAJAS QUE LE OFRECE EL SERVICIO DE DEPOSITOS REMOTOS!
REALICE DEPOSITOS CON CHEQUES DESDE LA COMODIDAD DE SU OFICINA Y EVITE FILAS EN SUCURSAL,
LOS DEPOSITOS REALIZADOS CON CHEQUES BANORTE SE REFLEJARAN EN SU CUENTA EL MISMO DIA,
LA COMISION MENSUAL ES DE \$300 Y \$1 POR CADA CHEQUE PROCESADO.
PARA MAYOR INFORMACION LO INVITAMOS A CONTACTAR A SU EJECUTIVO DE CUENTA.

(Saldo inicial de \$47,853.78)

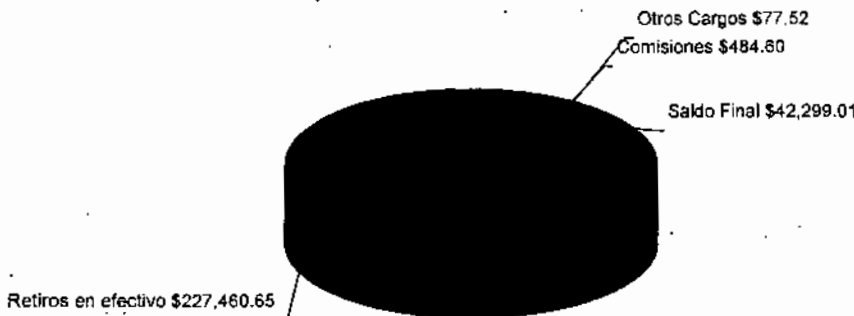

REFERENCIA DE ABREVIACIONES:

R.F.C.: Registro Federal de Causantes - CLABE: Clave Bancaria Estandarizada - I.V.A. Impuesto al Valor Agregado - I.S.R.: Impuesto Sobre la Renta
- S.B.C Saldo salvo Buen Cobro - DISP.: Disposición/Dispersion - ATM.: Cajero Automático - BTE.: Banorte - CPA.: Compra - DEP.: Depósito - COM.: Comisión
- NTBC.: Interbancaria - O/B.: Otro Banco - CHEQ/CHEQ.: Cheque - LIQ. Liquidación (Pago) - INT.: Interés (es) - EDO. Estado - CTA.: Cuenta - CAM.: Cámara
de Compensación - ABO.: Abono - CAP.: Capital - INV. Inversión - PZO.: Plazo - DEV.: Devolución - REV.: Reverso - CONS.: Consulta - VEN.: Ventanilla

Cuando no reciba su estado de cuenta durante los 20 días siguientes de la fecha de corte, y no haya dado instrucciones para que no se le envíe, favor de solicitarlo en su sucursal.

Podrá consultar la información de las comisiones de todos los bancos con fines informativos y de comparación en la CONDUSEF al teléfono 01 800 999 8080 y en la página electrónica:

www.condusef.gob.mx

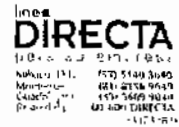

www.banorte.com

Banco Mercantil del Norte, S.A. Institución de Banca Múltiple Grupo Financiero Banorte Av. Revolución No. 3000, Colonia Primavera, C.P. 64830, Monterrey, Nuevo León. RFC. BMN930209927.

Banco Mercantil del Norte, S.A. Institución de Banca Múltiple, Grupo Financiero Banorte recibe las consultas, reclamaciones o aclaraciones, en su Unidad Especializada de Atención a Usuarios, ubicada en Av Paseo de la Reforma No. 505 Piso 43 Colonia Cuauhtémoc, C.P. 06500 Delegación Cuauhtémoc, México, D.F. y por Correo Electrónico une@banorte.com o Teléfono 01 800 627 22 92, así como en cualquiera de sus sucursales u oficinas. En el caso de no obtener una respuesta satisfactoria, podrá acudir a la Comisión Nacional para la Protección y Defensa de los Usuarios de Servicios Financieros www.condusef.gob.mx con número telefónico de atención en el Distrito Federal (55) 53400999 y desde el interior de la República el 01 800 999 8080

Advertencia:
Incumplir tus obligaciones te puede generar comisiones.

El presente Estado de Cuenta no es un comprobante fiscal



Los productos anteriormente descritos se encuentran protegidos por el Instituto para la Protección del Ahorro Bancario (IPAB) hasta por un monto equivalente a 400,000 UDIS por cliente por Institución, lo anterior de conformidad con las disposiciones legales que regulan a dicho Instituto.

Visita la página www.ipab.org.mx

[Handwritten signature and stamp]

No. de cliente	15195681
RFC	SMD990718PR6
Plaza	9588 PLAZA SAN LUIS POTOSI
Sucursal	0841 AVENIDA SAN LUIS POTOSI
Teléfonos Sucursal	8145206
Dirección Sucursal	VENUSTIANO CARRANZA 990 MODERNA
Período	De 01/Octubre/2016 al 31/Octubre/2016
Fecha de corte	31/Octubre/2016
Página	9 de 9

▼ INFORME DE DEPÓSITOS EN EFECTIVO MAYORES A \$15,000 PESOS ▼

SISTEMA MUNICIPAL PARA EL DESARROLLO INTEGRAL DE LA FAMILIA
 CALLE MOCTEZUMA 8 ENT. PISO DEP., VILLA DE ARISTA VILLA DE ARISTA S.L.P. C.P. 78940
 RFC: SMD990718PR6

DEL MES DE OCTUBRE DE 2016

NO. DE CLIENTE: 15195681

EXCEDENTES DE DEPOSITOS	\$	0.00
TIPO DE CAMBIO	\$	18.8443
RESUMEN DEL EJERCICIO 2016		
MONTO EXCEDENTE DE DEPOSITOS	\$	59,562.00

*Los depósitos en efectivo presentados en el presente informe, son aquellos que exceden la cantidad de \$15,000 (Quince mil pesos 00/100) de forma acumulada en todas las cuentas bajo la titularidad del cliente, dentro de un mes calendario.

BANCO MERCANTIL DEL NORTE S.A., INSTITUCION DE BANCA MULTIPLE
 GRUPO FINANCIERO BANORTE,
 AV. REVOLUCION NO. 3000, COLONIA PRIMAVERA, C.P. 64830, MONTERREY, N.L.
 RFC: BMN930209927

AVISO DE PRIVACIDAD

El artículo tercero transitorio de la Ley para la Protección de Datos Personales en Posesión de Particulares (LPDPPP) establece que los responsables expedirán el aviso de privacidad de conformidad con lo dispuesto en los artículos 16 y 17 de la LPDPPP. Por lo anterior, ponemos a su disposición nuestro aviso de privacidad en www.banorte.com. Se presume que usted consiente tácitamente en el tratamiento de sus datos mientras no manifieste su oposición.

BANCO MERCANTIL DEL NORTE S.A.
 GRUPO FINANCIERO BANORTE



Moctezuma No. 8
Zona Centro, C.P. 78940
Villa de Arista, S.L.P.
Tel: 486 86 205 41

000170



VILLA DE ARISTA, S.L.P.
CONCILIACION BANCARIA
BANORTE CTA. 0693

OCTUBRE DE 2016

SALDO SEGÚN BANCOS 0693	\$ \$ 42,299.01
(+) CARGAN Y NO ABONAMOS	\$ -
(-) ABONAN Y NO CARGAMOS	\$ -
(+) CARGAMOS Y NO ABONAN	\$ 0.00
(-) ABONAMOS Y NO CARGAN	\$ -
SALDO SEGÚN CONTABILIDAD	42,299.01
SALDO	\$ 42,299.01



SISTEMA MUNICIPAL PARA EL DESARROLLO INTEGRAL DE LA FAMILIA
CALLE MOCTEZUMA 8
VILLA DE ARISTA
VILLA DE ARISTA S.L.P.
SUCURSAL 0841 AVENIDA SAN LUIS POTOSI
CORREO

C.P. 78940



No. de cliente | 15195681
RFC | SMD990718PR6
Plaza | 9588 PLAZA SAN LUIS POTOSI
Sucursal | 0841 AVENIDA SAN LUIS POTOSI
Teléfonos Sucursal | 8145206
Dirección Sucursal | VENUSTIANO CARRANZA 990 MODERNA
Período | De 01/Noviembre/2016 al 30/Noviembre/2016
Fecha de corte | 30/Noviembre/2016
Página | 1 de 7

NO. CUENTA	0412050693
GANANCIA ANUAL TOTAL (GAT) ¹	
GAT NOMINAL	N/A %
GAT REAL ²	N/A %
(+) INTERESES APLICABLES	\$ 0.00
(-) TOTAL DE COMISIONES COBRADAS	\$ 400.90

Enlace Global PM S/Intereses
Noviembre 2016

¹ Antes de Impuestos² La GAT REAL es el rendimiento que obtendría después de descontar la inflación estimada

▼ RESUMEN INTEGRAL ▼

PRODUCTO/SERVICIO	CUENTA		SALDO ANTERIOR		SALDO AL CORTE
ENLACE GLOBAL PM S/INTERESES	0412050693	\$	42,299.01	\$	48,952.81
TOTAL		\$	42,299.01	\$	48,952.81

▼ Enlace Global Pm S/Intereses ▼

No. de CUENTA: 0412050693

DIVISA: PESOS

CLABE: 072 700 00412050693 8

▼ RESUMEN DEL PERIODO ▼

	MONTO
Saldo inicial del período	\$ 42,299.01
(+) Depósitos	\$ 192,668.00
(-) Retiros	\$ 185,549.16
(+) Intereses Netos Ganados	\$ 0.00
(-) Comisiones Cobradas	\$ 400.90
(-) IVA sobre comisiones (16%)	\$ 64.14
Saldo Actual	\$ 48,952.81
Saldo Disponible al día*	\$ 48,952.81
Saldo Mínimo requerido	\$ 0.00

▼ *SALDO NO DISPONIBLE AL DIA ▼

	MONTO
Depósitos de cheques S.B.C.	\$ 0.00
Comisiones Pendientes de aplicar	\$ 0.00
Compras no aplicadas	\$ 0.00
Total	\$ 0.00

▼ SALDO PROMEDIO DIARIO ▼

	MONTO
En el Período (del 01 Nov al 30 Nov)	\$ 44,192.22
Días que comprende el período	030
Acumulado anual	\$ 32,745.45
Días que comprende el período anual	335

▼ CALCULO DE INTERESES DEVENGADOS ▼

Intereses Tasa Bruta Anual 0.00%	\$ 0.00
Retención de IDE	\$ 0.00
Retención de ISR	\$ 0.00
Intereses Netos Ganados	\$ 0.00

▼ RESUMEN DE COMISIONES ▼

CHEQUES	
Cheques girados	1
Cheques girados sin comisión	1
Cheques girados con comisión	0
Importe de la comisión	\$ 0.00
Por cheques devueltos	\$ 0.00
OTRAS COMISIONES	\$ 400.90

▼ COMPORTAMIENTO DE TARJETA DE DEBITO ▼

Uso en cajeros automáticos	\$ 0.00
Compras en comercios	\$ 0.00
Uso en sucursales	\$ 0.00
Total Uso del débito	\$ 0.00

La fecha de corte coincide con la fecha de terminación del periodo que se señala en el presente estado de cuenta. Las operaciones efectuadas durante días no boraes o después de la hora de corte de fin de día serán consideradas en nuestra contabilidad como realizadas en el siguiente día hábil bancario. Usted dispone de 90 días después de la fecha de corte para objetar la información contenida en su estado de cuenta, de no hacerlo se asumirá su conformidad al respecto.

BANORTE
CALLE VENUSTIANO CARRANZA 990 MODERNA
SAN LUIS POTOSI, S.L.P.

▼ DETALLE DE OPERACIONES ▼

CHA	DESCRIPCION DEL CARGO/ ABONO	MONEDA	MONTO DEL RETIRO	MONTO DEL DEPOSITO	SALDO
31-OCT-16	SALDO ANTERIOR				42,299.01
01-NOV-16	CARGO DEP ELEC N L 26327	MXP	750.00		41,549.01
01-NOV-16	COBRO COMISION 26327 112016	MXP	2.00		41,547.01
01-NOV-16	IVA. COM. NOMINA LINEA	MXP	0.32		41,546.69
01-NOV-16	TRANSF ELECTRONICA FONDOS: TEF 0004576 CTA/CLABE: 044700016036874576 CB TEF, BCO 044, BENEFICIARIO JOSE ANTONIO LUIS VERGARA CARR CVE RASTREO: 7475220 AL R.F.C. VECA460113SIA IVA:00000000.00 Pago de Combustible	MXP	5,700.00		35,846.69
03-NOV-16	TRASPASO A CUENTA DE TERCEROS 0000007386 IVA:00000000.00 , A LA CUENTA: 0846027386 Pago de Hemodialisis ma de la luz llanas AL R.F.C. HCD461117M26	MXP	940.00		34,906.69
03-NOV-16	Comision x Internet 7386	MXP	3.00		34,903.69
03-NOV-16	Transferencias Tercero Banorte				
03-NOV-16	IVA Com x Internet 7386	MXP	0.48		34,903.21
03-NOV-16	Transferencias Tercero Banorte				
04-NOV-16	TRANSF ELECTRONICA FONDOS: TEF 0007683 CLABE: 012700001693147683 BEM TEF,BCO:012 NEFROLOGIA Y DIALISIS DE MEXI	MXP	980.00		33,923.21
04-NOV-16	Comision x Internet 7683	MXP	3.00		33,920.21
04-NOV-16	Transferencias TEF Pago de Hemodialisis a ma de la luz llan				
04-NOV-16	IVA Com x Internet 7683	MXP	0.48		33,919.73
04-NOV-16	Transferencias TEF				
04-NOV-16	TRANSF ELECTRONICA FONDOS: TEF 0004576 CLABE: 044700016036874576 BEM TEF,BCO:044 JOSE ANTONIO LUIS VERGARA CAR CVE.RASTREO:7587426 RFC: VECA460113SIA IVA:00000000.00 Pago de Combustible	MXP	4,810.00		29,109.73
04-NOV-16	Comision x Internet 4576	MXP	3.00		29,106.73
04-NOV-16	Transferencias TEF				
04-NOV-16	IVA Com x Internet 4576	MXP	0.48		29,106.25
04-NOV-16	Transferencias TEF				
04-NOV-16	TRANSF ELECTRONICA FONDOS: TEF 0007683 CLABE: 012700001693147683 BEM TEF,BCO:012 NEFROLOGIA Y DIALISIS DE MEXI CVE.RASTREO:7609659 RFC: NDM090908AF4 IVA:00000000.00 Pago de Hemodialisis a jose antonio tova	MXP	980.00		28,126.25
04-NOV-16	Comision x Internet 7683	MXP	3.00		28,123.25
04-NOV-16	Transferencias TEF				
04-NOV-16	IVA Com x Internet 7683	MXP	0.48		28,122.77
04-NOV-16	Transferencias TEF				
07-NOV-16	TRANSF ELECTRONICA FONDOS: TEF 0007683 CLABE: 012700001693147683. BEM TEF,BCO:012 NEFRDLOGIA Y DIALISIS DE MEXI CVE.RASTREO:7612822 RFC: NDM090908AF4 IVA:00000000.00 Pago de Hemodialisis a Juan-diego soto v	MXP	980.00		27,142.77

Cuando no reciba su estado de cuenta durante los 20 días siguientes de la fecha de corte, y no haya dado instrucciones para que no se le envíe, favor de solicitarlo en su sucursal.

Podrá consultar la información de las comisiones de todos los bancos con fines informativos y de comparación en la CONDUSEF al teléfono 01 800 999 8080 y en la página electrónica.

www.condusef.gob.mx

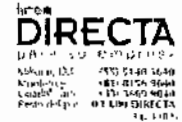

www.banorte.com

Banco Mercantil del Norte, S.A. Institución de Banca Múltiple Grupo Financiero Banorte Av. Revolución No. 3000, Colonia Primavera, C.P. 64830, Monterrey, Nuevo León, RFC: BMN930209927.

Banco Mercantil del Norte, S.A. Institución de Banca Múltiple, Grupo Financiero Banorte recibe las consultas, reclamaciones o aclaraciones, en su Unidad Especializada de Atención a Usuarios, ubicada en Av Paseo de la Reforma No. 505 Piso 43 Colonia Cuauhtémoc C.P. 06500 Delegación Cuauhtémoc, México, D.F. y por Correo Electrónico una@banorte.com o Teléfono 01 800 627 22 92, así como en cualquiera de sus sucursales u oficinas. En el caso de no obtener una respuesta satisfactoria, podrá acudir a la Comisión Nacional para la Protección y Defensa de los Usuarios de Servicios Financieros www.condusef.gob.mx con número telefónico de atención en el Distrito Federal (55) 53400999 y desde el interior de la República el 01 800 999 8080

Advertencia:
Incumplir tus obligaciones te puede generar comisiones.

El presente Estado de Cuenta no es un comprobante fiscal



Los productos anteriormente descritos se encuentran protegidos por el Instituto para la Protección del Ahorro Bancario (IPAB) hasta por un monto equivalente a 400,000 UDIS por cliente por Institución, lo anterior de conformidad con las disposiciones legales que regulan a dicho Instituto.

Visita la página www.ipab.org.mx

REFERENCIA DE ABBREVIACIONES:

R.F.C.: Registro Federal de Causantes - CLABE: Clave Bancaria Estandarizada - I.V.A.: Impuesto al Valor Agregado - I.S.R.: Impuesto Sobre la Renta - S.B.C. Saldo salvo Buen Cobro - DISP.: Disposición/Dispersión - ATM.: Cajero Automático - BTE.: Banorte - CPA.: Compra - DEP.: Depósito - COM.: Comisión - INTBC.: Interbancaria - O/B.: Otro Banco - CHEQ/CHQ.: Cheque - LIQ.: Liquidación (Pago) - INT.: Interés (es) - EDO.: Estado - CTA.: Cuenta - CAM.: Cámara de Compensación - ABO.: Abono - CAP.: Capital - INV.: Inversión - PZO.: Plazo - DEV.: Devolución - REV.: Reverso - CONS.: Consulta - VEN.: Ventaja

[Handwritten signature and stamp]

▼ DETALLE DE OPERACIONES Enlace Global Pm S/Intereses (CONTINUACION) ▼

FECHA	DESCRIPCION DEL CARGO/ ABONO	MONEDA	MONTO DEL RETIRO	MONTO DEL DEPOSITO	SALDO
07-NOV-16	SALDO ANTERIOR				27,142.77
07-NOV-16	TRANSF ELECTRONICA FONDOS: TEF 0007683 CLABE: 012700001693147683 BEM TEF.BCO:012 NEFROLOGIA Y DIALISIS DE MEXI CVE.RASTREO:7612823 RFC: NDM090908AF4 IVA:00000000.00 Pago de Hemodialisis a Francisco carbaja	MXP	980.00		26,162.77
07-NOV-16	TRANSF ELECTRONICA FONDOS: TEF 0007683 CLABE: 012700001693147683 BEM TEF.BCO:012 NEFROLOGIA Y DIALISIS DE MEXI CVE.RASTREO:7612824 RFC: NDM090908AF4 IVA:00000000.00 Pago de hemodialisis a lino cedillo	MXP	980.00		25,182.77
07-NOV-16	TRANSF ELECTRONICA FONDOS: TEF 0007683 CLABE: 012700001693147683 BEM TEF.BCO:012 NEFROLOGIA Y DIALISIS DE MEXI CVE.RASTREO:7612825 RFC: NDM090908AF4 IVA:00000000.00 Pago de Hemodialisis a Luciano Salda a	MXP	980.00		24,202.77
07-NOV-16	Comision x Internet 7683 Transferencias TEF	MXP	3.00		24,199.77
07-NOV-16	IVA Com x Internet 7683 Transferencias TEF	MXP	0.48		24,199.29
07-NOV-16	Comision x Internet 7683 Transferencias TEF	MXP	3.00		24,196.29
07-NOV-16	IVA Com x Internet 7683 Transferencias TEF	MXP	0.48		24,195.81
07-NOV-16	Comision x Internet 7683 Transferencias TEF	MXP	3.00		24,192.81
07-NOV-16	IVA Com x Internet 7683 Transferencias TEF	MXP	0.48		24,192.33
07-NOV-16	Comision x Internet 7683 Transferencias TEF	MXP	3.00		24,189.33
07-NOV-16	IVA Com x Internet 7683 Transferencias TEF	MXP	0.48		24,188.85
09-NOV-16	CHEQUE PAGADO 0000051	MXP	5,000.00		19,188.85
10-NOV-16	DEPOSITO DE CUENTA DE TERCEROS 0000002563 DE LA CUENTA 0403552908 MINISTRACION DIF	MXP		95,000.00	114,188.85
14-NOV-16	TRANSF ELECTRONICA FONDOS: TEF 0004576 CLABE: 044700016036874576 BEM TEF.BCO:044 JOSE ANTONIO LUIS VERGARA CAR CVE.RASTREO:7737100 RFC: VECA460113SIA IVA:00000000.00 pago de combustible	MXP	5,600.00		108,588.85
14-NOV-16	Comision x Internet 4576 Transferencias TEF	MXP	3.00		108,585.85
14-NOV-16	IVA Com x Internet 4576 Transferencias TEF	MXP	0.48		108,585.37
14-NOV-16	CARGO DEP ELEC N L 26327	MXP	57,250.00		51,335.37
14-NOV-16	COBRO COMISION 26327 112016	MXP	34.00		51,301.37
14-NOV-16	IVA. COM. NOMINA LINEA	MXP	5.44		51,295.93
14-NOV-16	CARGO DEP ELEC N L 26327	MXP	2,000.00		49,295.93
14-NOV-16	COBRO COMISION 26327 112016	MXP	2.00		49,293.93
14-NOV-16	IVA. COM. NOMINA LINEA	MXP	0.32		49,293.61
14-NOV-16	RETIRO DEP. ELECTRONICO DE LA EMISORA : 26327	MXP	750.00		48,543.61

La fecha de corte coincide con la fecha de terminación del periodo que se señala en el presente estado de cuenta. Las operaciones efectuadas durante días no laborales o después de la hora de corte de fin de día serán consideradas en nuestra contabilidad como realizadas en el siguiente día hábil bancario. Usted dispone de 90 días después de la fecha de corte para objetar la información contenida en su estado de cuenta, de no hacerlo se asumirá su conformidad al respecto.

▼ DETALLE DE OPERACIONES Enlace Global Pm S/Intereses (CONTINUACION) ▼

FECHA	DESCRIPCION DEL CARGO/ABONO	MONEDA	MONTO DEL RETIRO	MONTO DEL DEPOSITO	SALDO
14-NOV-16	SALDO ANTERIOR				48,543.61
14-NOV-16	CARGO POR PAGO CONCENTRACION BEM TELEFONOS DE ME 48686205416 AL RFC TME840315KT6 RAS 88466321055336001310 FAC 001310	MXP	899.00		47,644.61
NOV-16	TRANSF ELECTRONICA FONDOS: TEF 5240395 CLABE: 012320001008422658 BEM TEF.BCO:012 INDETEC CVE.RASTREO:7818805 RFC: IDT7304062KA IVA:00000000.00 Pago SACG6 anualidad	MXP	5,000.00		42,644.61
16-NOV-16	Comision x Internet 5240395 Transferencias TEF	MXP	3.00		42,641.61
NOV-16	IVA Com x Internet 5240395 Transferencias TEF	MXP	0.48		42,641.13
18-NOV-16	TRANSF ELECTRONICA FONDOS: TEF 0004576 CLABE: 044700016036874576 BEM TEF.BCO:044 JOSE ANTONIO LUIS VERGARA CAR CVE.RASTREO:7855267 RFC: VECA460113SIA IVA:00000000.00 Pago de combustible	MXP	5,700.00		36,941.13
NOV-16	Comision x Internet 4576 Transferencias TEF	MXP	3.00		36,938.13
NOV-16	IVA Com x Internet 4576 Transferencias TEF	MXP	0.48		36,937.65
18-NOV-16	CARGO POR PAGO CONCENTRACION BEM COMISION FEDERA 0000000000019250804008571611210000006626 AL RFC CFE370814010 RAS 88466323011224088924 FAC 088924	MXP	662.00		36,275.65
22-NOV-16	TRANSF ELECTRONICA FONDOS: TEF 0007683 CLABE: 012700001693147683 BEM TEF.BCO:012 NEFROLOGIA Y DIALISIS DE MEXI CVE.RASTREO:7885078 RFC: NDM090908AF4 IVA:00000000.00 Pago de Hemodialisis Francisco Carbajal	MXP	980.00		35,295.65
NOV-16	Comision x Internet 7683 Transferencias TEF	MXP	3.00		35,292.65
22-NOV-16	IVA Com x Internet 7683 Transferencias TEF	MXP	0.48		35,292.17
22-NOV-16	DEPOSITO DE CUENTA DE TERCEROS 0000002563 DE LA CUENTA 0403552908	MXP		2,668.00	37,960.17
4-NOV-16	PAGO REFERENCIADO 560018732916 Impuesto Deposito Referenciado	MXP	9,003.00		28,957.17
24-NOV-16	CARGO POR PAGO CONCENTRACION BEM IMPUESTO 2% NOM 00000000000000000010760141434410998273	MXP	3,186.00		25,771.17
4-NOV-16	TRANSF ELECTRONICA FONDOS: TEF 0007683 CLABE: 012700001693147683 BEM TEF.BCO:012 NEFROLOGIA Y DIALISIS DE MEXI CVE.RASTREO:7948593 RFC: NDM090908AF4 IVA:00000000.00 Pago de Hemodialisis a Luciano salda	MXP	980.00		24,791.17
24-NOV-16	Comision x Internet 7683 Transferencias TEF	MXP	3.00		24,788.17

Cuando no reciba su estado de cuenta durante los 20 días siguientes de la fecha de corte, y no haya dado instrucciones para que no se le envíe, favor de solicitarlo en su sucursal.

Podrá consultar la información de las comisiones de todos los bancos con fines informativos y de comparación en la CONDUSEF al teléfono 01 800 999 8080 y en la página electrónica.

www.condusef.gob.mx

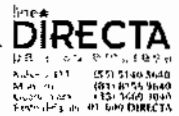

www.banorte.com

Banco Mercantil del Norte, S.A. Institución de Banca Múltiple Grupo Financiero Banorte Av. Revolución No. 3000, Colonia Primavera, C.P. 64830, Monterrey, Nuevo León. RFC. BMN930209927.

Banco Mercantil del Norte, S.A. Institución de Banca Múltiple, Grupo Financiero Banorte recibe las consultas, reclamaciones o aclaraciones, en su Unidad Especializada de Atención a Usuarios, ubicada en Av. Paseo de la Reforma No. 505 Piso 43 Colonia Cuauhtémoc CP 06500 Delegación Cuauhtémoc, México D.F. y por Correo Electrónico une@banorte.com o Teléfono 01 800 627 22 92, así como en cualquiera de sus sucursales u oficinas. En el caso de no obtener una respuesta satisfactoria, podrá acudir a la Comisión Nacional para la Protección y Defensa de los Usuarios de Servicios Financieros www.condusef.gob.mx con número telefónico de atención en el Distrito Federal (55) 53400999 y desde el interior de la República al 01 800 999 8080

Advertencia:
Incumplir tus obligaciones te puede generar comisiones.

El presente Estado de Cuenta no es un comprobante fiscal



Los productos anteriormente descritos se encuentran protegidos por el Instituto para la Protección del Ahorro Bancario (IPAB) hasta por un monto equivalente a 400,000 UDIS por cliente por Institución, lo anterior, de conformidad con las disposiciones legales que regulan a dicho Instituto.

Visita la página www.ipab.org.mx

REFERENCIA DE ABREVIACIONES:

R.F.C.: Registro Federal de Contribuyentes - CLABE: Clave Bancaria Estandarizada - I.V.A.: Impuesto al Valor Agregado - I.S.R.: Impuesto Sobre la Renta - S.B.C. Saldo salvo Buen Cobro - DISP. Disposición/Dispersión - ATM.: Cajero Automático - BTE.: Banorte - CPA.: Compra - DEP.: Depósito - COM.: Comisión - INTBC.: Interbancaria - O/B.: Otro Banco - CHEQ/CHQ.: Cheque - LIQ.: Liquidación (Pago) - INT.: Interés (es) - EDO.: Estado - CTA.: Cuenta - CAM.: Cámara de Compensación - ABO.: Abono - CAP.: Capital - INV.: Inversión - PZO.: Plazo - DEV.: Devolución - REV.: Reverso - CONS.: Consulta. - VEN.: Ventanilla

BANCO MERCANTIL DEL NORTE, S.A.
SUC. AVILA 600

▼ DETALLE DE OPERACIONES Enlace Global Pm S/Intereses (CONTINUACION) ▼

FECHA	DESCRIPCION DEL CARGO/ ABONO	MONEDA	MONTO DEL RETIRO	MONTO DEL DEPOSITO	SALDO
24-NOV-16	SALDO ANTERIOR				24,788.17
24-NOV-16	IVA Com x Internet 7683 Transferencias TEF	MXP	0.48		24,787.69
25-NOV-16	TRANSF ELECTRONICA FONDOS: TEF 0007683 CLABE: 012700001693147683 BEM TEF.BCO:012 NEFROLOGIA Y DIALISIS DE MEXI CVE.RASTREO:7986295 RFC: NDM090908AF4 IVA:00000000.00 pago de hemodialisis juan antonio RDZ	MXP	980.00		23,807.69
25-NOV-16	TRANSF ELECTRONICA FONDOS: TEF 0007683 CLABE: 012700001693147683 BEM TEF.BCO:012 NEFROLOGIA Y DIALISIS DE MEXI CVE.RASTREO:7986297 RFC: NDM090908AF4 IVA:00000000.00 pago de hemodialisis lino cedillo	MXP	980.00		22,827.69
25-NOV-16	TRANSF ELECTRONICA FONDOS: TEF 0007683 CLABE: 012700001693147683 BEM TEF.BCO:012 NEFROLOGIA Y DIALISIS DE MEXI CVE.RASTREO:7986298 RFC: NDM090908AF4 IVA:00000000.00 Pago de hemodialisis juan diego soto	MXP	980.00		21,847.69
25-NOV-16	Comision x Internet 7683 Transferencias TEF	MXP	3.00		21,844.69
25-NOV-16	IVA Com x Internet 7683 Transferencias TEF	MXP	0.48		21,844.21
25-NOV-16	Comision x Internet 7683 Transferencias TEF	MXP	3.00		21,841.21
25-NOV-16	IVA Com x Internet 7683 Transferencias TEF	MXP	0.48		21,840.73
25-NOV-16	Comision x Internet 7683 Transferencias TEF	MXP	3.00		21,837.73
25-NOV-16	IVA Com x Internet 7683 Transferencias TEF	MXP	0.48		21,837.25
28-NOV-16	TRANSF ELECTRONICA FONDOS: TEF 0004576 CLABE: 044700016036874576 BEM TEF.BCO:044 JOSE ANTONIO LUIS VERGARA CAR CVE.RASTREO:7999642 RFC: VECA460113SIA IVA:00000000.00 pago de combustible	MXP	6,250.00		15,587.25
28-NOV-16	Comision x Internet 4576 Transferencias TEF	MXP	3.00		15,584.25
28-NOV-16	IVA Com x Internet 4576 Transferencias TEF	MXP	0.48		15,583.77
29-NOV-16	DEPOSITO DE CUENTA DE TERCEROS 0000002563 DE LA CUENTA 0403552908 MINISTRACION QUINCENAL	MXP		95,000.00	110,583.77
29-NOV-16	TRASPASO A CUENTA DE TERCEROS 0000007386 IVA:00000000.00 , A LA CUENTA: 0846027386 Pago de hemodialisis marco antonio monsvais AL R.F.C. HCD461117MZ6	MXP	940.00		109,643.77
29-NOV-16	Comision x Internet 7386 Transferencias Tercero Banorte	MXP	3.00		109,640.77
29-NOV-16	IVA Com x Internet 7386 Transferencias Tercero Banorte	MXP	0.48		109,640.29
29-NOV-16	COMPRA ORDEN DE PAGO SPEI 0000079 = REFERENCIA CTA/CLABE: 012700001091780079 BEM SPEI, BCO:012 BENEFICIARIO:Plasticentro SA de CV	MXP	1,479.16		108,161.13

La fecha de corte coincide con la fecha de terminación del periodo que se señala en el presente estado de cuenta. Las operaciones efectuadas durante días no laborales o después de la hora de corte de fin de día serán consideradas en nuestra contabilidad como realizadas en el siguiente día hábil bancario. Usted dispone de 90 días después de la fecha de corte para objetar la información contenida en su estado de cuenta, de no hacerlo se asumirá su conformidad al respecto.

BANCO MERCANTIL DEL NOROCCIDENTE

2016-11-29 10:10:10

▼ DETALLE DE OPERACIONES Enlace Global Pm S/Intereses (CONTINUACION) ▼

FECHA	DESCRIPCION DEL CARGO/ ABONO	MONEDA	MONTO DEL RETIRO	MONTO DEL DEPOSITO	SALDO
29-NOV-16	SALDO ANTERIOR				108,161.13
29-NOV-16	COMISION ORDEN DE PAGO SPEI REFERENCIA: 0000079 CVE RASTREO: 8846APAC201611290397213243 RFC: DPL9108242C5 IVA: 000000000000.00 BBVA BANCOMER	MXP	8.90		108,152.23
29-NOV-16	I.V.A. ORDEN DE PAGO SPEI REFERENCIA: 0000079	MXP	1.42		108,150.81
29-NOV-16	RETIRO DEP. ELECTRONICO DE LA EMISORA : 26327	MXP	58,850.00		49,300.81
29-NOV-16	COMISION POR RENTA MENSUAL RENTA BEM INTERNET MES NOVIEMBRE 0000101256	MXP	300.00		49,000.81
29-NOV-16	IVA POR RENTA MENSUAL RENTA BEM INTERNET MES NOVIEMBRE 0000101256	MXP	48.00		48,952.81

DESCUBRA LAS VENTAJAS QUE LE OFRECE EL SERVICIO DE DEPOSITOS REMOTOS!
REALICE DEPOSITOS CON CHEQUES DESDE LA COMODIDAD DE SU OFICINA Y EVITE FILAS EN SUCURSAL,
LOS DEPOSITOS REALIZADOS CON CHEQUES BANDRTE SE REFLEJARAN EN SU CUENTA EL MISMO DIA,
LA COMISION MENSUAL ES DE \$300 Y \$1 POR CADA CHEQUE PROCESADO.
PARA MAYOR INFORMACION LO INVITAMOS A CONTACTAR A SU EJECUTIVO DE CUENTA.

(Saldo inicial de \$42,299.01)

Otros Cargos \$64.14

Comisiones \$400.90

Saldo Final \$48,952.81

Retiros en efectivo \$185,549.16

BANCO MERCANTIL DEL NORTE, S.A.
SUC. AVILA, COAH.

Cuando no reciba su estado de cuenta durante los 20 días siguientes de la fecha de corte, y no haya dado instrucciones para que no se le envíe, favor de solicitarlo en su sucursal.

Podrá consultar la información de las comisiones de todos los bancos con fines informativos y de comparación en la CONDUSEF al teléfono 01 800 999 8080 y en la página electrónica www.condusef.gob.mx

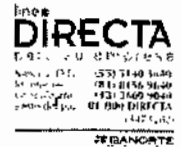

www.banorte.com

Banco Mercantil del Norte, S.A. Institución de Banca Múltiple Grupo Financiero Banorte Av. Revolución No. 3000, Colonia Primavera, C.P. 64830, Monterrey, Nuevo León. RFC. BMN930209927.

Banco Mercantil del Norte, S.A. Institución de Banca Múltiple, Grupo Financiero Banorte recibe las consultas, reclamaciones o aclaraciones, en su Unidad Especializada de Atención a Usuarios, ubicada en Av. Paseo de la Reforma No. 505 Piso 43 Colonia Cuauhtémoc, C.P. 06500 Delegación Cuauhtémoc, México, D.F. y por Correo Electrónico une@banorte.com o Teléfono 01 800 627 22 92, así como en cualquiera de sus sucursales u oficinas. En el caso de no obtener una respuesta satisfactoria, podrá acudir a la Comisión Nacional para la Protección y Defensa de los Usuarios de Servicios Financieros www.condusef.gob.mx con número telefónico de atención en el Distrito Federal (55) 53400999 y desde el interior de la República el 01 800 999 8080

Advertencia:
Incumplir tus obligaciones te puede generar comisiones.

El presente Estado de Cuenta no es un comprobante fiscal



Los productos anteriormente descritos se encuentran protegidos por el Instituto para la Protección del Ahorro Bancario (IPAB) hasta por un monto equivalente a 400,000 UDIS por cliente por institución, lo anterior, de conformidad con las disposiciones legales que regulan a dicho Instituto.

Visita la página www.ipab.org.mx

REFERENCIA DE ABREVIACIONES:

R.F.C.: Registro Federal de Causantes - CLABE: Clave Bancaria Estandarizada - I.V.A.: Impuesto al Valor Agregado - I.S.R.: Impuesto Sobre la Renta - S.B.C.: Saldo salvo Buen Cobro - DISP.: Disposición/Dispersión - ATM.: Cajero Automático - BTE.: Banorte - CPA.: Compra - DEP.: Depósito - COM.: Comisión - INTBC.: Interbancaria - O/B.: Otro Banco - CHEQ/CHQ.: Cheque - LIQ.: Liquidación (Pago) - INT.: Interés (es) - EDO.: Estado - CTA.: Cuenta - CAM.: Cámara de Compensación - ABO.: Abono - CAP.: Capital - INV.: Inversión - PZO.: Plazo - DEV.: Devolución - REV.: Reverso - CONS.: Consulta. - VEN.: Ventanilla

000177

No. de cliente	15195681
RFC	SMD990718PR6
Plaza	9588 PLAZA SAN LUIS POTOSI
Sucursal	0841 AVENIDA SAN LUIS POTOSI
Teléfonos Sucursal	8145206
Dirección Sucursal	VENUSTIANO CARRANZA 990 MODERNA
Período	De 01/Noviembre/2016 al 30/Noviembre/2016
Fecha de corte	30/Noviembre/2016
Página	7 de 7

▼ INFORME DE DEPÓSITOS EN EFECTIVO MAYORES A \$15,000 PESOS ▼

SISTEMA MUNICIPAL PARA EL DESARROLLO INTEGRAL DE LA FAMILIA
 CALLE MOCTEZUMA 8 ENT. PISO DEP., VILLA DE ARISTA VILLA DE ARISTA S.L.P. C.P. 78940
 RFC: SMD990718PR6

DEL MES DE **NOVIEMBRE** DE 2016 NO. DE CLIENTE: **15195681**

EXCEDENTES DE DEPOSITOS	\$	0.00
TIPO DE CAMBIO	\$	20.5521
RESUMEN DEL EJERCICIO 2016		
MONTO EXCEDENTE DE DEPOSITOS	\$	59,562.00

*Los depósitos en efectivo presentados en el presente informe, son aquellos que exceden la cantidad de \$15,000 (Quince mil pesos 00/100) de forma acumulada en todas las cuentas bajo la titularidad del cliente, dentro de un mes calendario.

BANCO MERCANTIL DEL NORTE S.A., INSTITUCION DE BANCA MULTIPLE
 GRUPO FINANCIERO BANORTE,
 AV. REVOLUCION NO. 3000, COLONIA PRIMAVERA, C.P. 64830, MONTERREY, N.L.
 RFC: BMN930209927

AVISO DE PRIVACIDAD

El artículo tercero transitorio de la Ley para la Protección de Datos Personales en Posesión de Particulares (LPDPPP) establece que los responsables expedirán el aviso de privacidad de conformidad con lo dispuesto en los artículos 16 y 17 de la LPDPPP. Por lo anterior, ponemos a su disposición nuestro aviso de privacidad en www.banorte.com. Se presume que usted consiente tácitamente en el tratamiento de sus datos mientras no manifieste su oposición.

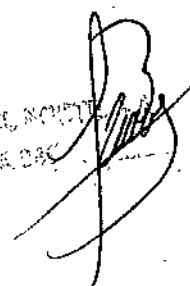
BANCO MERCANTIL DEL NORTE
 BANCO REGISTRADO EN



Moctezuma No. 8
Zona Centro, C.P. 78940
Villa de Arista, S.L.P.
Tel: 486 86 205 41

000178



VILLA DE ARISTA, S.L.P.
CONCILIACION BANCARIA
BANORTE CTA. 0693

NOVIEMBRE DE 2016

SALDO SEGÚN BANCOS 0693	\$ \$ 48,952.81
(+) CARGAN Y NO ABONAMOS	\$ -
(-) ABONAN Y NO CARGAMOS	\$ -
(+) CARGAMOS Y NO ABONAN	\$ 0.00
(-) ABONAMOS Y NO CARGAN	\$ 2,668.00
22/11/16 CH- 052 PAGO DE REFACCION A JOSE ANTONIO DIAZ VELAZC	2,668.00
SALDO SEGÚN CONTABILIDAD	46,284.81
SALDO	\$ 48,952.81



SISTEMA MUNICIPAL PARA EL DESARROLLO INTEGRAL DE LA FAMILIA
 CALLE MOCTEZUMA 8
 VILLA DE ARISTA
 VILLA DE ARISTA S.L.P.
 SUCURSAL 0841 AVENIDA SAN LUIS POTOSI
 CORREO

C.P. 78940



No. de cliente 15195681
 RFC SMD990718PR6
 Plaza 9588 PLAZA SAN LUIS POTOSI
 Sucursal 0841 AVENIDA SAN LUIS POTOSI
 Teléfonos Sucursal 8145206
 Dirección Sucursal VENUSTIANO CARRANZA 990 MODERNA
 Período De 01/Diciembre/2016 al 31/Diciembre/2016
 Fecha de corte 31/Diciembre/2016
 Página 1 de 11

NO. CUENTA	0412050693
GANANCIA ANUAL TOTAL (GAT) ¹	
GAT NOMINAL	N/A %
GAT REAL ²	N/A %
(+) INTERESES APLICABLES	0.00
(-) TOTAL DE COMISIONES COBRADAS	561.00

Enlace Global PM S/Intereses
 Diciembre 2016

¹ Antes de Impuestos² La GAT REAL es el rendimiento que obtendría después de descontar la inflación estimada

▼ RESUMEN INTEGRAL ▼

PRODUCTO/SERVICIO	CUENTA	SALDO ANTERIOR	SALDO AL CORTE
ENLACE GLOBAL PM S/INTERESES	0412050693	\$ 48,952.81	\$ 32,852.80
TOTAL		\$ 48,952.81	\$ 32,852.80

▼ Enlace Global Pm S/Intereses ▼

No. de CUENTA: 0412050693

DIVISA: PESOS

CLABE: 072 700 00412050693 8

▼ RESUMEN DEL PERIODO ▼

	MONTO
Saldo inicial del período	\$ 48,952.81
(+) Depósitos	\$ 437,210.87
(-) Retiros	\$ 452,660.16
(+) Intereses Netos Ganados	\$ 0.00
(-) Comisiones Cobradas	\$ 561.00
(-) IVA sobre comisiones (16%)	\$ 89.72
Saldo Actual	\$ 32,852.80
Saldo Disponible al día*	\$ 32,852.80
Saldo Mínimo requerido	\$ 0.00

▼ *SALDO NO DISPONIBLE AL DÍA ▼

	MONTO
Depósitos de cheques S.B.C.	\$ 0.00
Comisiones Pendientes de aplicar	\$ 0.00
Compras no aplicadas	\$ 0.00
Total	\$ 0.00

▼ SALDO PROMEDIO DIARIO ▼

	MONTO
En el Período (del 01 Dic al 31 Dic)	\$ 122,750.06
Días que comprende el período	031
Acumulado anual	\$ 40,245.84
Días que comprende el período anual	366

▼ CALCULO DE INTERESES DEVENGADOS ▼

Intereses Tasa Bruta Anual 0.00%	\$ 0.00
Retención de IDE	\$ 0.00
Retención de ISR	\$ 0.00
Intereses Netos Ganados	\$ 0.00

▼ RESUMEN DE COMISIONES ▼

CHEQUES	
Cheques girados	2
Cheques girados sin comisión	2
Cheques girados con comisión	0
Importe de la comisión	\$ 0.00
Por cheques devueltos	\$ 0.00
OTRAS COMISIONES	\$ 561.00

▼ COMPORTAMIENTO DE TARJETA DE DEBITO ▼

Uso en cajeros automáticos	\$ 0.00
Compras en comercios	\$ 0.00
Uso en sucursales	\$ 0.00
Total Uso del débito	\$ 0.00

La fecha de corte coincide con la fecha de terminación del periodo que se señala en el presente estado de cuenta. Las operaciones efectuadas durante días no laborales o después de la hora de corte de fin de día serán consideradas en nuestra contabilidad como realizadas en el siguiente día hábil bancario. Usted dispone de 90 días después de la fecha de corte para objetar la información contenida en su estado de cuenta, de no hacerlo se asumirá su conformidad al respecto.

BANORTE
 31/12/2016

▼ DETALLE DE OPERACIONES ▼

FECHA	DESCRIPCION DEL CARGO/ ABONO	MONEDA	MONTO DEL RETIRO	MONTO DEL DEPOSITO	SALDO
30-NOV-16	SALDO ANTERIOR				48,952.81
01-DIC-16	TRANSF ELECTRONICA FONDOS: TEF 0002383 CLABE: 132180000056912383 BEM TEF.BCO:132 Centro de formacion avanzada CVE.RASTREO:8093677 RFC: CARS690906U30 IVA:00000000.00 Servicio de Capacitacion	MXP	2,000.00		46,952.81
01-DIC-16	Comision x Internet 2383 Transferencias TEF	MXP	3.00		46,949.81
01-DIC-16	IVA Com x Internet 2383 Transferencias TEF	MXP	0.48		46,949.33
02-DIC-16	CHEQUE CAMARA 0000052 DIVA6203093X7	MXP	2,668.00		44,281.33
02-DIC-16	TRANSF ELECTRONICA FONDOS: TEF 0007683 CLABE: 012700001693147683 BEM TEF.BCO:012 NEFROLOGIA Y DIALISIS DE MEXI CVE.RASTREO:8124297 RFC: NDM090908AF4 IVA:00000000.00 pago de hemodialisis a luciano saldana	MXP	980.00		43,301.33
02-DIC-16	TRANSF ELECTRONICA FONDOS: TEF 0007683 CLABE: 012700001693147683 BEM TEF.BCO:012 NEFROLOGIA Y DIALISIS DE MEXI CVE.RASTREO:8124298 RFC: NDM090908AF4 IVA:00000000.00 pago de hemodialisis a luciano saldana	MXP	980.00		42,321.33
02-DIC-16	TRANSF ELECTRONICA FONDOS: TEF 0007683 CLABE: 012700001693147683 BEM TEF.BCO:012 NEFROLOGIA Y DIALISIS DE MEXI CVE.RASTREO:8124299 RFC: NDM090908AF4 IVA:00000000.00 pago de hemodialisis a jose antonio RDZ	MXP	980.00		41,341.33
02-DIC-16	TRANSF ELECTRONICA FONDOS: TEF 0007683 CLABE: 012700001693147683 BEM TEF.BCO:012 NEFROLOGIA Y DIALISIS DE MEXI CVE.RASTREO:8124300 RFC: NDM090908AF4 IVA:00000000.00 pago de hemodialisis a juan diego soto	MXP	980.00		40,361.33
02-DIC-16	TRANSF ELECTRONICA FONDOS: TEF 0007683 CLABE: 012700001693147683 BEM TEF.BCO:012 NEFROLOGIA Y DIALISIS DE MEXI CVE.RASTREO:8124301 RFC: NDM090908AF4 IVA:00000000.00 pago de hemodialisis a francisco carbaja	MXP	980.00		39,381.33
02-DIC-16	TRANSF ELECTRONICA FONDOS: TEF 0007683 CLABE: 012700001693147683 BEM TEF.BCO:012 NEFROLOGIA Y DIALISIS DE MEXI CVE.RASTREO:8124302 RFC: NDM090908AF4 IVA:00000000.00 pago de hemodialisis a lino cedillo	MXP	980.00		38,401.33
02-DIC-16	TRANSF ELECTRONICA FONDOS: TEF 0007683 CLABE: 012700001693147683 BEM TEF.BCO:012 NEFROLOGIA Y DIALISIS DE MEXI CVE.RASTREO:8124303 RFC: NDM090908AF4 IVA:00000000.00 Pago de hemodialisis a Ma de la luz	MXP	980.00		37,421.33
02-DIC-16	Comision x Internet 7683 Transferencias TEF	MXP	3.00		37,418.33
02-DIC-16	IVA Com x Internet 7683 Transferencias TEF	MXP	0.48		37,417.85

REFERENCIA DE ABREVIACIONES:

R.F.C.: Registro Federal de Causantes - CLABE: Clave Bancaria Estandarizada - I.V.A.: Impuesto al Valor Agregado - I.S.R.: Impuesto Sobre la Renta
- S.B.C. Saldo salvo Buen Cobro - DISP: Disposición/Dispersión - ATM.: Cajero Automático - BTE.: Banorte - CPA.: Compra - DEP.: Depósito - COM.: Comisión
- INTBC.: Interbancaria - O/B.: Otro Banco - CHEQ/CHEQ.: Cheque - LIQ.: Liquidación (Pago) - INT.: Interés (es) - EDO.: Estado - CTA.: Cuenta - CAM.: Cámara
de Compensación - ABO.: Abono - CAP.: Capital - INV.: Inversión - PZO.: Plazo - DEV.: Devolución - REV.: Reverso - CONS.: Consulta - VEN.: Venencia

Cuando no reciba su estado de cuenta durante los 20 días siguientes de la fecha de corte, y no haya dado instrucciones para que no se le envíe, favor de solicitarlo en su sucursal.

Podrá consultar la información de las comisiones de todos los bancos con fines informativos y de comparación en la CONDUSEF al teléfono 01 800 999 8080 y en la página electrónica:

www.condusef.gob.mx

Linea DIRECTA
Banorte
Calle de la Reforma No. 505 Piso 43 Colonia Cuauhtémoc, México, D.F. y por Correo Electrónico una@banorte.com o Teléfono 01 800 627 22 92, así como en cualquiera de sus sucursales u oficinas. En el caso de no obtener una respuesta satisfactoria, podrá acudir a la Comisión Nacional para la Protección y Defensa de los Usuarios de Servicios Financieros

www.banorte.com

Banco Mercantil del Norte, S.A. Institución de Banca Múltiple Grupo Financiero Banorte Av. Revolución No. 3000, Colonia Primavera, C.P. 64830, Monterrey, Nuevo León. RFC: BMN930209927.

Banco Mercantil del Norte, S.A. Institución de Banca Múltiple, Grupo Financiero Banorte recibe las consultas, reclamaciones o aclaraciones, en su Unidad Especializada de Atención a Usuarios, ubicada en Av. Paseo de la Reforma No. 505 Piso 43 Colonia Cuauhtémoc C.P. 06500 Delegación Cuauhtémoc, México, D.F. y por Correo Electrónico una@banorte.com o Teléfono 01 800 627 22 92, así como en cualquiera de sus sucursales u oficinas. En el caso de no obtener una respuesta satisfactoria, podrá acudir a la Comisión Nacional para la Protección y Defensa de los Usuarios de Servicios Financieros

Advertencia:
Incumplir tus obligaciones te puede generar comisiones.

El presente Estado de Cuenta no es un comprobante fiscal



Los productos anteriormente descritos se encuentran protegidos por el Instituto para la Protección del Ahorro Bancario (IPAB) hasta por un monto equivalente a 400,000 UDIS por cliente por Institución, lo anterior, de conformidad con las disposiciones legales que regulan a dicho Instituto.

Visita la página www.ipab.org.mx

▼ DETALLE DE OPERACIONES Enlace Global Pm S/Intereses (CONTINUACION) ▼

FECHA	DESCRIPCION DEL CARGO/ ABONO	MONEDA	MONTO DEL RETIRO	MONTO DEL DEPOSITO	SALDO
02-DIC-16	SALDO ANTERIOR				37,417.85
02-DIC-16	Comision x Internet 7683 Transferencias TEF	MXP	3.00		37,414.85
02-DIC-16	IVA Com x Internet 7683 Transferencias TEF	MXP	0.48		37,414.37
02-DIC-16	Comision x Internet 7683 Transferencias TEF	MXP	3.00		37,411.37
02-DIC-16	IVA Com x Internet 7683 Transferencias TEF	MXP	0.48		37,410.89
02-DIC-16	Comision x Internet 7683 Transferencias TEF	MXP	3.00		37,407.89
02-DIC-16	IVA Com x Internet 7683 Transferencias TEF	MXP	0.48		37,407.41
02-DIC-16	Comision x Internet 7683 Transferencias TEF	MXP	3.00		37,404.41
02-DIC-16	IVA Com x Internet 7683 Transferencias TEF	MXP	0.48		37,403.93
02-DIC-16	Comision x Internet 7683 Transferencias TEF	MXP	3.00		37,400.93
02-DIC-16	IVA Com x Internet 7683 Transferencias TEF	MXP	0.48		37,400.45
02-DIC-16	Comision x Internet 7683 Transferencias TEF	MXP	3.00		37,397.45
02-DIC-16	IVA Com x Internet 7683 Transferencias TEF	MXP	0.48		37,396.97
02-DIC-16	DEPOSITO DE CUENTA DE TERCEROS 0000002456 DE LA CUENTA 0403552908	MXP		182,646.42	220,043.39
02-DIC-16	TRANSF ELECTRONICA FONDOS: TEF 0004576 CLABE: 044700016036874576 BEM TEF.BCO:044 JOSE ANTONIO LUIS VERGARA CAR CVE.RASTREO:8137074 RFC: VECA460113SIA IVA:00000000.00 Pago de combustible	MXP	5,450.00		214,593.39
02-DIC-16	Comision x Internet 4576 Transferencias TEF	MXP	3.00		214,590.39
02-DIC-16	IVA Com x Internet 4576 Transferencias TEF	MXP	0.48		214,589.91
05-DIC-16	CARGO DEP ELEC N L 26327	MXP	750.00		213,839.91
05-DIC-16	COBRO COMISION 26327 122016	MXP	2.00		213,837.91
05-DIC-16	IVA. COM. NOMINA LINEA	MXP	0.32		213,837.59
06-DIC-16	Comision x Internet 2347 Transferencias TEF	MXP	3.00		213,834.59
06-DIC-16	IVA Com x Internet 2347 Transferencias TEF	MXP	0.48		213,834.11
07-DIC-16	TRANSF ELECTRONICA FONDOS: TEF 0002347 CTA/CLABE: 002480035472052347 CB TEF, BCO 002, BENEFICIARIO Hipolito Garcia Perez CVE RASTRED: 8205958 AL R.F.C. GATH611215HB5 IVA:00000000.00 Pago servicio de carpinteria	MXP	7,000.00		206,834.11
08-DIC-16	COMPRA ORDEN DE PAGO SPEI 0006502 = REFERENCIA CTA/CLABE: 002225700826506502 BEM SPEI, BCO:002 BENEFICIARIO:Dulces y Chocolates La Azteca Pago Proveedor de dulces CVE RASTREO: 8846CAP3201612080400645622 RFC: DGL071017RT2 IVA: 000000000000.00 BANAMEX	MXP	7,300.00		199,534.11

La fecha de corte coincide con la fecha de terminación del periodo que se señala en el presente estado de cuenta. Las operaciones efectuadas durante días no laborales o después de la hora de corte de fin de día serán consideradas en nuestra contabilidad como realizadas en el siguiente día hábil bancario. Usted dispone de 90 días después de la fecha de corte para objetar la información contenida en su estado de cuenta, de no hacerlo se asumirá su conformidad al respecto.

ESTADO DE CUENTA

▼ DETALLE DE OPERACIONES Enlace Global Pm S/Intereses (CONTINUACION) ▼

FECHA	DESCRIPCION DEL CARGO/ABONO	MONEDA	MONTO DEL RETIRO	MONTO DEL DEPOSITO	SALDO
08-DIC-16	SALDO ANTERIOR				199,534.11
08-DIC-16	COMISION ORDEN DE PAGO SPEI REFERENCIA: 0006502	MXP	8.90		199,525.21
08-DIC-16	I.V.A. ORDEN DE PAGO SPEI REFERENCIA: 0006502	MXP	1.42		199,523.79
1-DIC-16	TRANSF ELECTRONICA FONDOS: TEF 0004576 CLABE: 044700016036874576 BEM TEF.BCO:044 JOSE ANTONIO LUIS YERGARA CAR CVE.RASTREO:8275383 RFC: VECA460113SIA IVA:00000000.00 Pago de combustible	MXP	6,100.00		193,423.79
09-DIC-16	Comision x Internet 4576 Transferencias TEF	MXP	3.00		193,420.79
1-DIC-16	IYA Com x Internet 4576 Transferencias TEF	MXP	0.48		193,420.31
09-DIC-16	DEPOSITO DE CUENTA DE TERCEROS 0000002563 DE LA CUENTA 0403552908 MINISTRACION DIF	MXP		95,000.00	288,420.31
09-DIC-16	DEPOSITO DE CUENTA DE TERCEROS 0000002589 DE LA CUENTA 0403552908 MINISTRACION PRIMA VACACIONAL	MXP		30,865.12	319,285.43
12-DIC-16	RET PAGO AGUINALDO 26327 NL	MXP	184,003.13		135,282.30
12-DIC-16	COBRO COMISION 26327 122016	MXP	36.00		135,246.30
12-DIC-16	I.V.A. COM. NOMINA LINEA	MXP	5.76		135,240.54
12-DIC-16	Comision x Internet 502 Transferencias TEF	MXP	3.00		135,237.54
14-DIC-16	TRANSF ELECTRONICA FONDOS: TEF 0007683 CLABE: 012700001693147683 BEM TEF.BCO:012 NEFROLOGIA Y DIALISIS DE MEXI CVE.RASTREO:8351012 RFC: NDM090908AF4 IVA:00000000.00 pago de hemodialisis a pedro pablo gomez	MXP	980.00		134,257.06
14-DIC-16	TRANSF ELECTRONICA FONDOS: TEF 0007683 CLABE: 012700001693147683 BEM TEF.BCO:012 NEFROLOGIA Y DIALISIS DE MEXI CVE.RASTREO:8351013 RFC: NDM090908AF4 IVA:00000000.00 pago de hemodialisis a luciano salda a	MXP	980.00		132,297.06
14-DIC-16	TRANSF ELECTRONICA FONDOS: TEF 0007683 CLABE: 012700001693147683 BEM TEF.BCO:012 NEFROLOGIA Y DIALISIS DE MEXI CVE.RASTREO:8351015 RFC: NDM090908AF4 IVA:00000000.00 pago de hemodialisis a jose antonio	MXP	980.00		131,317.06
14-DIC-16	TRANSF ELECTRONICA FONDOS: TEF 0007683 CLABE: 012700001693147683 BEM TEF.BCO:012 NEFROLOGIA Y DIALISIS DE MEXI CVE.RASTREO:8351016 RFC: NDM090908AF4 IVA:00000000.00 pago de hemodialisis a juan diego soto	MXP	980.00		130,337.06

REFERENCIA DE ABREVIACIONES:

R.F.C.: Registro Federal de Causantes - CLABE: Clave Bancaria Estandarizada - I.V.A.: Impuesto al Valor Agregado - I.S.R.: Impuesto Sobre la Renta
- S.B.C.: Saldo salvo Buen Cobro - DISP.: Disposición/Dispersión - ATM.: Cajero Automático - BTE.: Banorte - CPA.: Compra - DEP.: Depósito - COM.: Comisión
- INTBC.: Interbancaria - O/B.: Otro Banco - CHEQ/CHEQ.: Cheque - LIQ.: Liquidación (Pago) - INT.: Interés (es) - EDO.: Estado - CTA.: Cuenta - CAM.: Cámara
de Compensación - ABO.: Abono - CAP.: Capital - INV.: Inversión - PZO.: Plazo - DEV.: Devolución - REV.: Reverso - CONS.: Consulta. - VEN.: Yemanjá

Cuando no reciba su estado de cuenta durante los 20 días siguientes de la fecha de corte, y no haya dado instrucciones para que no se le envíe, favor de solicitarlo en su sucursal.

Podrá consultar la información de las comisiones de todos los bancos con fines informativos y de comparación en la CONDUSEF al teléfono 01 800 999 8080 y en la página electrónica:

www.condusef.gob.mx



Banco Mercantil del Norte, S.A. Institución de Banca Múltiple Grupo Financiero Banorte Av. Revolución No. 3000, Colonia Primavera, C.P. 64830, Monterrey, Nuevo León, RFC: BMN930209927.

Banco Mercantil del Norte, S.A. Institución de Banca Múltiple, Grupo Financiero Banorte recibe las consultas, reclamaciones o aclaraciones, en su Unidad Especializada de Atención a Usuarios, ubicada en Av. Paseo de la Reforma No 505 Piso 43 Colonia Cuauhtémoc, C.P. 06500 Delegación Cuauhtémoc, México, D.F. y por Correo Electrónico uno@banorte.com o Teléfono 01 800 677 22 92, así como en cualquiera de sus sucursales u oficinas. En el caso de no obtener una respuesta satisfactoria, podrá acudir a la Comisión Nacional para la Protección y Defensa de los Usuarios de Servicios Financieros www.condusef.gob.mx con número telefónico de atención en el Distrito Federal (55) 53400999 y desde el interior de la República al 01 800 999 8080.

Advertencia:
Incumplir tus obligaciones te puede generar comisiones.

El presente Estado de Cuenta no es un comprobante fiscal



Los productos anteriormente descritos se encuentran protegidos por el Instituto para la Protección del Ahorro Bancario (IPAB) hasta por un monto equivalente a 400,000 UDIS por cliente por institución, lo anterior, de conformidad con las disposiciones legales que regulan a dicho Instituto.

Visita la página www.ipab.org.mx

DIANE PERDOMO, SRA. DIRECTORA
BANCO MERCHANTIL DEL NORTE

▼ DETALLE DE OPERACIONES Enlace Global Pm S/Intereses (CONTINUACION) ▼

FECHA	DESCRIPCION DEL CARGO/ ABONO	MONEDA	MONTO DEL RETIRO	MONTO DEL DEPOSITO	SALDO
14-DIC-16	SALDO ANTERIOR				130,337.06
14-DIC-16	TRANSF ELECTRONICA FONDOS: TEF 0007683 CLABE: 012700001693147683 BEM TEF.BCO:012 NEFROLOGIA Y DIALISIS DE MEXI CVE.RASTREO:8351017 RFC: NDM090908AF4 IVA:00000000.00 pago de hemodialisis a francisco carbaja	MXP	980.00		129,357.06
14-DIC-16	TRANSF ELECTRONICA FONDOS: TEF 0007683 CLABE: 012700001693147683 BEM TEF.BCO:012 NEFROLOGIA Y DIALISIS DE MEXI CVE.RASTREO:8351018 RFC: NDM090908AF4 IVA:00000000.00 pago de hemodialisis a lino cedillo	MXP	980.00		128,377.06
14-DIC-16	TRANSF ELECTRONICA FONDOS: TEF 0007683 CLABE: 012700001693147683 BEM TEF.BCO:012 NEFROLOGIA Y DIALISIS DE MEXI CVE.RASTREO:8351019 RFC: NDM090908AF4 IVA:00000000.00 Pago de Hemodialisis a ma de la luz llan	MXP	980.00		127,397.06
14-DIC-16	Comision x Internet 7683 Transferencias TEF	MXP	3.00		127,394.06
14-DIC-16	IVA Com x Internet 7683 Transferencias TEF	MXP	0.48		127,393.58
14-DIC-16	Comision x Internet 7683 Transferencias TEF	MXP	3.00		127,390.58
14-DIC-16	IVA Com x Internet 7683 Transferencias TEF	MXP	0.48		127,390.10
14-DIC-16	Comision x Internet 7683 Transferencias TEF	MXP	3.00		127,387.10
14-DIC-16	IVA Com x Internet 7683 Transferencias TEF	MXP	0.48		127,386.62
14-DIC-16	Comision x Internet 7683 Transferencias TEF	MXP	3.00		127,383.62
14-DIC-16	IVA Com x Internet 7683 Transferencias TEF	MXP	0.48		127,383.14
14-DIC-16	Comision x Internet 7683 Transferencias TEF	MXP	3.00		127,380.14
14-DIC-16	IVA Com x Internet 7683 Transferencias TEF	MXP	0.48		127,379.66
14-DIC-16	Comision x Internet 7683 Transferencias TEF	MXP	3.00		127,376.66
14-DIC-16	IVA Com x Internet 7683 Transferencias TEF	MXP	0.48		127,376.18
14-DIC-16	Comision x Internet 7683 Transferencias TEF	MXP	3.00		127,373.18
14-DIC-16	IVA Com x Internet 7683 Transferencias TEF	MXP	0.48		127,372.70
14-DIC-16	Comision x Internet 7683 Transferencias TEF	MXP	3.00		127,369.70
14-DIC-16	IVA Com x Internet 7683 Transferencias TEF	MXP	0.48		127,369.22
14-DIC-16	CARGO POR PAGO CONCENTRACION	MXP	899.00		126,470.22
14-DIC-16	OEP EN EFECTIVO ATM BTE N41031 BEM TELEFONOS DE ME 48686205416 AL RFC TME840315KT6 RAS 88466349069667001310 FAC 001310	MXP		8,500.00	134,970.22
14-DIC-16	DEP EN EFECTIVO ATM BTE N41031	MXP		3,000.00	137,970.22

La fecha de corte coincide con la fecha de terminación del periodo que se señala en el presente estado de cuenta. Las operaciones efectuadas durante días no laborales o después de la hora de corte de fin de día serán consideradas en nuestra contabilidad como realizadas en el siguiente día hábil bancario. Usted dispone de 90 días después de la fecha de corte para objetar la información contenida en su estado de cuenta, de no hacerlo se asumirá su conformidad al respecto.

▼ DETALLE DE OPERACIONES Enlace Global Pm S/Intereses (CONTINUACION) ▼

FECHA	DESCRIPCION DEL CARGO/ABONO	MONEDA	MONTO DEL RETIRO	MONTO DEL DEPOSITO	SALDO
14-DIC-16	SALDO ANTERIOR				137,970.22
14-DIC-16	TRANSF ELECTRONICA FONDOS: TEF 0000502 CTA/CLABE: 002225700826506502 CB TEF, BCO 002, BENEFICIARIO Dulces y Chocolates La Azteca, CVE RASTREO: 8300008 AL R.F.C. DCL071017RT2 IVA:00000000.00 Pago de Dulces	MXP	2,242.32		135,727.90
14-DIC-16	RETIRO DEP. ELECTRONICO DE LA EMISORA : 26327	MXP	59,250.00		76,477.90
15-DIC-16	TRASPASO A CUENTA DE TERCEROS 0000003165 IVA:00000000.00 , A LA CUENTA: 0257493165 Pago de capacitacion AL R.F.C. MAGG900922RBO	MXP	2,900.00		73,577.90
15-DIC-16	Comision x Internet 3165 Transferencias Tercero Banorte	MXP	3.00		73,574.90
15-DIC-16	IVA Com x Internet 3165 Transferencias Tercero Banorte	MXP	0.48		73,574.42
16-DIC-16	TRASPASO A CUENTA DE TERCEROS 0000003165 IVA:00000000.00 , A LA CUENTA: 0257493165 Pago Servicio de conferencia AL R.F.C. MAGG900922RBO	MXP	2,900.00		70,674.42
16-DIC-16	Comision x Internet 0000003165 Transferencias Terceros Banorte	MXP	3.00		70,671.42
16-DIC-16	IVA Com x Internet 0000003165 Transferencias Terceros Banorte	MXP	0.48		70,670.94
16-DIC-16	COMPRA ORDEN DE PAGO SPEI 0000802 = REFERENCIA CTA/CLABE: 012700001361580802 BEM SPEI, BCO:012 BENEFICIARIO:Empresas san luis potosi Pago posada navide a CVE RASTREO: 8846APA7201612160403765219 RFC: SLE0008119Y5 IVA: 000000000000.00 BBVA BANCOMER	MXP	2,703.00		67,967.94
16-DIC-16	COMISION ORDEN DE PAGO SPEI REFERENCIA: 0000802	MXP	8.90		67,959.04
16-DIC-16	I.V.A. ORDEN DE PAGO SPEI REFERENCIA: 0000802	MXP	1.42		67,957.62
16-DIC-16	CARGO DEP ELEC N L 26327	MXP	750.00		67,207.62
16-DIC-16	COBRO COMISION 26327 122016	MXP	2.00		67,205.62
16-DIC-16	IVA. COM. NOMINA LINEA	MXP	0.32		67,205.30
16-DIC-16	TRANSF ELECTRONICA FONDOS: TEF 0004576 CLABE: 044700016036874576 BEM TEF, BCO:044 JOSE ANTONIO LUIS VERGARA CAR CVE, RASTRED:8423847 RFC: VECA460113SIA IVA:00000000.00 pago de combustible	MXP	7,600.00		59,605.30
16-DIC-16	Comision x Internet 4576 Transferencias TEF	MXP	3.00		59,602.30
16-DIC-16	IVA Com x Internet 4576 Transferencias TEF	MXP	0.48		59,601.82

Cuando no reciba su estado de cuenta durante los 20 días siguientes de la fecha de corte, y no haya dado instrucciones para que no se le envíe, favor de solicitarlo en su sucursal.

Podrá consultar la información de las comisiones de todos los bancos con fines informativos y de comparación en la CONDUSEF al teléfono 01 800 999 8080 y en la página electrónica:

www.condusef.gob.mx

DIRECTA

INSTITUCIÓN DE BANCA MÚLTIPLE
GRUPO FINANCIERO BANORTE
AV. REVOLUCIÓN NO. 3000,
COLONIA PRIMAVERA, C.P. 64830,
MONTERREY, NUEVO LEÓN.
RFC: BMN930209927.

www.banorte.com

Banco Mercantil del Norte, S.A. Institución de Banca Múltiple Grupo Financiero Banorte Av. Revolución No. 3000, Colonia Primavera, C.P. 64830, Monterrey, Nuevo León. RFC: BMN930209927.

Banco Mercantil del Norte, S.A. Institución de Banca Múltiple, Grupo Financiero Banorte recibe las consultas, reclamaciones o aclaraciones, en su Unidad Especializada de Atención a Usuarios, ubicada en Av. Paseo de la Reforma No. 505 Piso 43 Colonia Cuauhtémoc, C.P. 06500 Delegación Cuauhtémoc, México, D.F. y por Correo Electrónico una@banorte.com o Teléfono 01 800 627 72 92, así como en cualquiera de sus sucursales u oficinas. En el caso de no obtener una respuesta satisfactoria, podrá acudir a la Comisión Nacional para la Protección y Defensa de los Usuarios de Servicios Financieros

www.condusef.gob.mx con número telefónico de atención en el Distrito Federal (55) 53400999 y desde el interior de la República al 01 800 999 8080

Advertencia:
Incumplir tus obligaciones te puede generar comisiones.

El presente Estado de Cuenta no es un comprobante fiscal



Los productos anteriormente descritos se encuentran

protegidos por el Instituto para la Protección del Ahorro Bancario (IPAB) hasta por un monto equivalente a 400,000 UDIS por cliente por institución, lo anterior, de conformidad con las disposiciones legales que regulan a dicho Instituto.

Visita la página www.ipab.org.mx

REFERENCIA DE ABREVIACIONES:

R.F.C.: Registro Federal de Causantes - CLABE: Clave Bancaria Estandarizada - I.V.A.: Impuesto al Valor Agregado - I.S.R.: Impuesto Sobre la Renta - S.B.C.: Saldo salvo Buen Cobro - DISP.: Disposición/Dispersion - ATM.: Cajero Automático - BTE.: Banorte - CPA.: Compra - DEP.: Depósito - COM.: Comisión - INTBC.: Interbancaria - O/B.: Otro Banco - CHEQUERO.: Cheque - LIQ.: Liquidación (Pago) - INT.: Interés (es) - EDO.: Estado - CTA.: Cuenta - CAM.: Cámara de Compensación - ABO.: Abono - CAP.: Capital - INV.: Inversión - PZO.: Plazo - DEV.: Devolución - REV.: Reverso - CONS.: Consulta - VEN.: Ventanilla

BANCO MERCANTIL DEL NORTE, S.A.

BANCO MERCANTIL DEL NORTE, S.A.

[Handwritten signature]

▼ DETALLE DE OPERACIONES Enlace Global Pm S/Intereses (CONTINUACION) ▼

FECHA	DESCRIPCION DEL CARGO/ ABONO	MONEDA	MONTO DEL RETIRO	MONTO DEL DEPOSITO	SALDO
16-DIC-16	SALDO ANTERIOR				59,601.82
20-DIC-16	COMPRA ORDEN DE PAGO SPEI 0003249 = REFERENCIA CTA/CLABE: 002180010077113249 BEM SPEI, BCO:002 BENEFICIARIO:Sumitel SA de CV pago suministro de cartuchos de tinta CVE RASTREO: 8846CAP1201612200405102183 RFC: STE9902194P4 IVA: 000000000000.00 BANAMEX	MXP	580.00		59,021.82
20-DIC-16	COMISION ORDEN DE PAGO SPEI REFERENCIA: 0003249	MXP	8.90		59,012.92
20-DIC-16	I.V.A. ORDEN DE PAGO SPEI REFERENCIA: 0003249	MXP	1.42		59,011.50
20-DIC-16	RET PAGO PRIMA VACACI 26327 NL	MXP	28,284.58		30,726.92
20-DIC-16	COBRO COMISION 26327 122016	MXP	36.00		30,690.92
20-DIC-16	IVA. COM. NOMINA LINEA	MXP	5.76		30,685.16
21-DIC-16	TRASPASO A CUENTA DE TERCEROS 00000D9426 IVA:00000000.00 , A LA CUENTA: 0177229426 Pago de combustible AL R.F.C. SYA0406161GA	MXP	1,100.00		29,585.16
21-DIC-16	Comision x Internet 9426 Transferencias Tercero Banorte	MXP	3.00		29,582.16
21-DIC-16	IVA Com x Internet 9426 Transferencias Tercero Banorte	MXP	0.48		29,581.68
22-DIC-16	COMPRA ORDEN DE PAGO SPEI 0000802 = REFERENCIA CTA/CLABE: 012700001361580802 BEM SPEI, BCO:012 BENEFICIARIO:Empresas san luis potosi Pago posada navidena CVE RASTREO: 8846CAP3201612220405591769 RFC: SLE0008119V5 IVA: 000000000000.00 BBVA BANCOMER	MXP	1,341.00		28,240.68
22-DIC-16	COMISION ORDEN DE PAGO SPEI REFERENCIA: 0000802	MXP	8.90		28,231.78
22-DIC-16	I.V.A. ORDEN DE PAGO SPEI REFERENCIA: 0000802	MXP	1.42		28,230.36
23-DIC-16	COMPRA ORDEN DE PAGO SPEI 0002016 = REFERENCIA CTA/CLABE: 030700185663202016 BEM SPEI, BCO:030 BENEFICIARIO:Rafedher Automotriz SA de CV Pago servicio de mantenimiento CVE RASTREO: 8846APAB201612230406055679 RFC: RAU060310J42 IVA: 000000000000.00 BAJIO	MXP	11,595.73		16,634.63
23-DIC-16	COMISION ORDEN DE PAGO SPEI REFERENCIA: 0002016	MXP	8.90		16,625.73
23-DIC-16	I.V.A. ORDEN DE PAGO SPEI REFERENCIA: 0002016	MXP	1.42		16,624.31
23-DIC-16	TRASPASO A CUENTA DE TERCEROS 0000007386 IVA:00000000.00 , A LA CUENTA: 0846027386 Pago de hemodialisis a marco antonio monsvais AL R.F.C. HCD461117MZ6	MXP	940.00		15,684.31
23-DIC-16	Comision x Internet 7386 Transferencias Tercero Banorte	MXP	3.00		15,681.31
23-DIC-16	IVA Com x Internet 7386 Transferencias Tercero Banorte	MXP	0.48		15,680.83
26-DIC-16	Comision x Internet 3746 Transferencias TEF	MXP	3.00		15,677.83
26-DIC-16	IVA Com x Internet 3746 Transferencias TEF	MXP	0.48		15,677.35
27-DIC-16	DEPOSITO DE CUENTA DE TERCEROS 0000002365 DE LA CUENTA 0403552908 MINISTRACION DIF	MXP		11,595.73	27,273.08

La fecha de corte coincide con la fecha de terminación del periodo que se señala en el presente estado de cuenta. Las operaciones efectuadas durante días no laborales o después de la hora de corte de fin de día serán consideradas en nuestra contabilidad como realizadas en el siguiente día hábil bancario. Usted dispone de 90 días después de la fecha de corte para objetar la información contenida en su estado de cuenta, de no hacerlo se asumirá su conformidad al respecto.

BANCO MERCANTIL DEL ESTADO DE QUERÉTARO

C.U.C. AVILA R. 10/13

▼ DETALLE DE OPERACIONES Enlace Global Pm S/Intereses (CONTINUACION) ▼

FECHA	DESCRIPCION DEL CARGO/ ABONO	MONEDA	MONTO DEL RETIRO	MONTO DEL DEPOSITO	SALDO
28-DIC-16	SALDO ANTERIOR				105,893.78
28-DIC-16	COMISION ORDEN DE PAGO SPEI REFERENCIA: 0001346	MXP	8.90		105,884.88
28-DIC-16	I.V.A. ORDEN DE PAGO SPEI REFERENCIA: 0001346	MXP	1.42		105,883.46
29-DIC-16	DEPOSITO DE CUENTA DE TERCEROS 0029122016 DE LA CUENTA 0257493165 REEMBOLSO	MXP		2,900.00	108,783.46
29-DIC-16	TRASPASO A CUENTA DE TERCEROS 0000009426 IVA:00000000.00 , A LA CUENTA: 0177229426 Pago de combustible AL R.F.C. SYAO406161GA	MXP	900.00		107,883.46
29-DIC-16	Comision x Internet 9426 Transferencias Tercero Banorte	MXP	3.00		107,880.46
29-DIC-16	I.V.A Com x Internet 9426 Transferencias Tercero Banorte	MXP	0.48		107,879.98
29-DIC-16	RETIRO DEP. ELECTRONICO DE LA EMISORA : 26327	MXP	55,500.00		52,379.98
29-DIC-16	RETIRO DEP. ELECTRONICO DE LA EMISORA : 26327	MXP	750.00		51,629.98
30-DIC-16	COMPRA ORDEN DE PAGO SPEI 0004576 = REFERENCIA CTA/CLABE: 044700016036874576 BEM SPEI, BCO:044 BENEFICIARIO:JOSE ANTONIO LUIS VERGARA CAR Pago de combustible CVE RASTREO: 8846APAB201612300407893807 RFC: VECA460113SIA IVA: 000000000000.00 SCOTIABANK	MXP	3,900.00		47,729.98
30-DIC-16	COMISION ORDEN DE PAGO SPEI REFERENCIA: 0004576	MXP	8.90		47,721.08
30-DIC-16	I.V.A. ORDEN DE PAGO SPEI REFERENCIA: 0004576	MXP	1.42		47,719.66
30-DIC-16	TRASPASO A CUENTA DE TERCEROS 0000009426 IVA:00000000.00 , A LA CUENTA: 0177229426	MXP	900.00		46,819.66
30-DIC-16	Comision x Internet 9426 Transferencias Tercero Banorte	MXP	3.00		46,816.66
30-DIC-16	I.V.A Com x Internet 9426 Transferencias Tercero Banorte	MXP	0.48		46,816.18
30-DIC-16	COMPRA ORDEN DE PAGO SPEI 0005323 = REFERENCIA CTA/CLABE: 044700016000435323 BEM SPEI, BCO:044 BENEFICIARIO:Pedro Cazares Ni o Pago de papeleria CVE RASTREO: 8846APA7201612300407911876 RFC: CANP340429UV3 IVA: 000000000000.00 SCOTIABANK	MXP	3,052.30		43,763.88
30-DIC-16	COMISION ORDEN DE PAGO SPEI REFERENCIA: 0005323	MXP	8.90		43,754.98
30-DIC-16	I.V.A. ORDEN DE PAGO SPEI REFERENCIA: 0005323	MXP	1.42		43,753.56
30-DIC-16	CHEQUE PAGO 0000053	MXP	4,250.00		39,503.56
30-DIC-16	PAGO REFERENCIADO 589423136516 Impuesto Deposito Referenciado	MXP	9,212.00		30,291.56
30-DIC-16	CARGO POR PAGO CONCENTRACION BEM IMPUESTO 2% NOM 00000000000000000000000011130146398811312209 AL RFC GES850101L4A RAS B8466365996390000774 FAC 000774	MXP	3,216.00		27,075.56
30-DIC-16	TRASPASO A CUENTA DE TERCEROS 0000009426 IVA:00000000.00 , A LA CUENTA: 0177229426 Pago de combustible AL R.F.C. SYAO406161GA	MXP	500.00		26,575.56

La fecha de corte coincide con la fecha de terminación del periodo que se señala en el presente estado de cuenta. Las operaciones efectuadas durante días no laborales o después de la hora de corte de fin de día serán consideradas en nuestra contabilidad como realizadas en el siguiente día hábil bancario. Usted dispone de 90 días después de la fecha de corte para objetar la información contenida en su estado de cuenta, de no hacerlo se asumirá su conformidad al respecto.

BANCO BANORTE DEL NORTE, S.A.

SABO AMPLIADA 808

▼ DETALLE DE OPERACIONES Enlace Global Pm S/Intereses (CONTINUACION) ▼

FECHA	DESCRIPCION DEL CARGO/ABONO	MONEDA	MONTO DEL RETIRO	MONTO DEL DEPOSITO	SALDO
30-DIC-16	SALDO ANTERIOR				26,575.56
7-DIC-16	Comision x Internet 9426 Transferencias Tercero Banorte	MXP	3.00		26,572.56
30-DIC-16	IVA Com x Internet 9426 Transferencias Tercero Banorte	MXP	0.48		26,572.08
1-DIC-16	DEPOSITO DE CUENTA DE TERCEROS 0000301216 DE LA CUENTA 0403552908 Ministración	MXP		5,703.60	32,275.68
1-DIC-16	TRASPASO A CUENTA DE TERCEROS 0000000693 IVA:00000000.00 , A LA CUENTA: 0403552908 Reembolso de ministración AL R.F.C. MVAB50101PY7	MXP	1,071.40		31,204.28
7-DIC-16	Comision x Internet 0693 Transferencias Tercero Banorte	MXP	3.00		31,201.28
30-DIC-16	IVA Com x Internet 0693 Transferencias Tercero Banorte	MXP	0.48		31,200.80
1-DIC-16	COMISION POR RENTA MENSUAL RENTA BEM INTERNET MES DICIEMBRE 0000101256	MXP	300.00		30,900.80
30-DIC-16	IVA POR RENTA MENSUAL RENTA BEM INTERNET MES DICIEMBRE 0000101256	MXP	48.00		30,852.80
31-DIC-16	DEP.EFECTIVO	MXP		2,000.00	32,852.80

AVISO

DESCUBRA LAS VENTAJAS QUE LE OFRECE EL SERVICIO DE DEPOSITOS REMOTOS!
REALICE DEPOSITOS CON CHEQUES DESDE LA COMODIDAD DE SU OFICINA Y EVITE FILAS EN SUCURSAL.
LOS DEPOSITOS REALIZADOS CON CHEQUES BANORTE SE REFLEJARAN EN SU CUENTA EL MISMO DIA,
LA COMISION MENSUAL ES DE \$300 Y \$1 POR CADA CHEQUE PROCESADO.
PARA MAYOR INFORMACION LO INVITAMOS A CONTACTAR A SU EJECUTIVO DE CUENTA.

(Saldo Inicial de \$48,952.81)

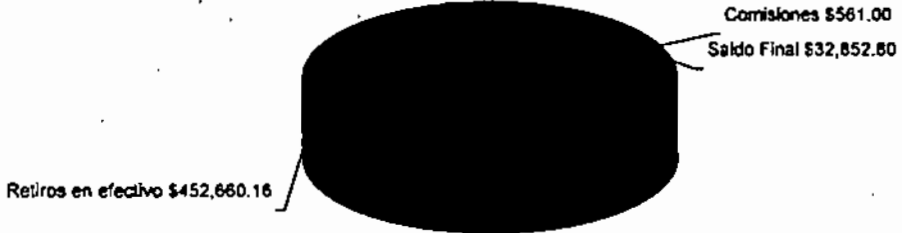

REFERENCIA DE ABREVIACIONES:

R.F.C.: Registro Federal de Causantes - CLABE: Clave Bancaria Estandarizada - I.V.A.: Impuesto al Valor Agregado - I.S.R.: Impuesto Sobre la Renta
- S.B.C. Saldo salvo Buen Cobro - DISP: Disposición/Dispersión - ATM: Cajero Automático - BTE: Banorte - CPA: Compra - DEP: Depósito - COM.: Comisión
- INTBC: Interbancaria - O/B.: Otro Banco - CHEQ/CHEQ.: Cheque - LIQ.: Liquidación (Pago) - INT: Interés (es) - EDO.: Estado - CTA.: Cuenta - CAM.: Cámara
de Compensación - ABO.: Abono - CAP.: Capital - INV.: Inversión - PZO.: Plazo - DEV.: Devolución - REV.: Reverso - CONS.: Consulta - VEN.: Ventanilla

Cuando no reciba su estado de cuenta durante los 20 días siguientes de la fecha de corte, y no haya dado instrucciones para que no se le envíe, favor de solicitarlo en su sucursal.

Podrá consultar la información de las comisiones de todos los bancos con fines informativos y de comparación en la COMUSEF al teléfono 01 800 999 8080 y en la página electrónica:

www.condusef.gob.mx



Banco Mercantil del Norte, S.A. Institución de Banca Múltiple Grupo Financiero Banorte Av. Revolución No. 3000, Colonia Primavera, C.P. 64830, Monterrey, Nuevo León. RFC. BMN930209927.

Banco Mercantil del Norte, S.A. Institución de Banca Múltiple, Grupo Financiero Banorte recibe las consultas, reclamaciones o aclaraciones, en su Unidad Especializada de Atención a Usuarios, ubicada en Av. Paseo de la Reforma No. 505 Piso 43 Colonia Cuauhtémoc, C.P. 06500 Delegación Cuauhtémoc, México, D.F. y por Correo Electrónico una@banorte.com o Teléfono 01 800 627 72 92, así como en cualquiera de sus sucursales u oficinas. En el caso de no obtener una respuesta satisfactoria, podrá acudir a la Comisión Nacional para la Protección y Defensa de los Usuarios de Servicios Financieros www.condusef.gob.mx con número telefónico de atención en el Distrito Federal (55) 53400999 y desde el interior de la República el 01 800 999 8080

Advertencia:
Incumplir tus obligaciones te puede generar comisiones.

El presente Estado de Cuenta no es un comprobante fiscal.



Los productos anteriormente descritos se encuentran protegidos por el Instituto para la Protección del Ahorro Bancario (IPAB) hasta por un monto equivalente a 400,000 UDIS por cliente por institución, lo anterior, de conformidad con las disposiciones legales que regulan a dicho Instituto.
Visita la página www.ipab.org.mx

BANCO MERCANTIL DEL NORTE, S.A.
R.F.C. BMN930209927

No. de cliente	15195681
RFC	SMD990718PR6
Plaza	9588 PLAZA SAN LUIS POTOSI
Sucursal	0841 AVENIDA SAN LUIS POTOSI
Teléfonos Sucursal	8145206
Dirección Sucursal	VENUSTIANO CARRANZA 990 MODERNA
Período	De 01/Diciembre/2016 al 31/Diciembre/2016
Fecha de corte	31/Diciembre/2016
Página	11 de 11

▼ INFORME DE DEPÓSITOS EN EFECTIVO MAYORES A \$15,000 PESOS ▼

SISTEMA MUNICIPAL PARA EL DESARROLLO INTEGRAL DE LA FAMILIA
 CALLE MOCTEZUMA 8 ENT. PISO DEP., VILLA DE ARISTA VILLA DE ARISTA S.L.P. C.P. 78940
 RFC: SMD990718PR6

	DEL MES DE DICIEMBRE DE 2016	NO. DE CLIENTE: 15195681		
EXCEDENTES DE DEPÓSITOS			\$	0.00
TIPO DE CAMBIO			\$	20.7314
RESUMEN DEL EJERCICIO 2016				
MONTO EXCEDENTE DE DEPÓSITOS			\$	59,562.00

*Los depósitos en efectivo presentados en el presente informe, son aquellos que exceden la cantidad de \$15,000 (Quince mil pesos 00/100) de forma acumulada en todas las cuentas bajo la titularidad del cliente, dentro de un mes calendario.

BANCO MERCANTIL DEL NORTE S.A., INSTITUCION DE BANCA MULTIPLE
 GRUPO FINANCIERO BANORTE,
 AV. REVOLUCION NO. 300D, COLONIA PRIMAVERA, C.P. 64830, MONTERREY, N.L.
 RFC: BMN930209927

AVISO DE PRIVACIDAD

El artículo tercero transitorio de la Ley para la Protección de Datos Personales en Posesión de Particulares (LPDPPP) establece que los responsables expedirán el aviso de privacidad de conformidad con lo dispuesto en los artículos 16 y 17 de la LPDPPP. Por lo anterior, ponemos a su disposición nuestro aviso de privacidad en www.banorte.com. Se presume que usted consiente tácitamente en el tratamiento de sus datos mientras no manifieste su oposición.

BANCO MERCANTIL DEL NORTE S.A.
 8145 AVENIDA 841



Moctezuma No. 8
Zona Centro, C.P. 78940
Villa de Arista, S.L.P.
Tel: 486 86 205 41

000190



VILLA DE ARISTA, S.L.P.
CONCILIACION BANCARIA
BANORTE CTA. 0693

DICIEMBRE DE 2016

SALDO SEGÚN BANCOS 0693	\$ \$ 32,852.80
(+) CARGAN Y NO ABONAMOS	\$ -
(-) ABONAN Y NO CARGAMOS	\$ -
(+) CARGAMOS Y NO ABONAN	\$ 0.00
(-) ABONAMOS Y NO CARGAN	\$ -
SALDO SEGÚN CONTABILIDAD	32,852.80
SALDO	\$ 32,852.80



UNIDAD DE REHABILITACION UN NUEVO AMANECER
 SISTEMA MUNICIPAL PARA EL DESARROLLO INTEGRAL DE LA FAMILIA C.P. 78940
 CALLE MOCTEZUMA 8
 VILLA DE ARISTA
 VILLA DE ARISTA S.L.P.
 SUCURSAL 0841 AVENIDA SAN LUIS POTOSI
 CORREO



No. de cliente 15195681
 RFC SMD990718PR6
 Plaza 9588 PLAZA SAN LUIS POTOSI
 Sucursal 0841 AVENIDA SAN LUIS POTOSI
 Teléfonos Sucursal 8145206
 Dirección Sucursal YENUSTIANO CARRANZA 990 MODERNA
 Período De 04/Abril/2016 al 30/Abril/2016
 Fecha de corte 30/Abril/2016
 Página 1 de 3

NO. CUENTA	0434995451
GANANCIA ANUAL TOTAL (GAT) ¹	
GAT NOMINAL	N/A %
GAT REAL ²	N/A %
(+) INTERESES APLICABLES	\$ 0.00
(-) TOTAL DE COMISIONES COBRADAS	\$ 0.00

Enlace Global PM S/Intereses
 Abril 2016

¹ Antes de impuestos

² La GAT REAL es el rendimiento que obtendría después de descontar la inflación estimada

▼ RESUMEN INTEGRAL ▼

PRODUCTO/SERVICIO	CUENTA	SALDO ANTERIOR	SALDO AL CORTE
ENLACE GLOBAL PM S/INTERESES	0434995451	\$ 0.00	\$ 4,020.00
TOTAL		\$ 0.00	\$ 4,020.00

▼ Enlace Global Pm S/Intereses ▼

No. de CUENTA: 0434995451

DIVISA: PESOS

CLABE: 072 700 00434995451 0

▼ RESUMEN DEL PERIODO ▼

	MONTO
Saldo inicial del período	\$ 0.00
(+) Depósitos	\$ 4,020.00
(-) Retiros	\$ 0.00
(+) Intereses Netos Ganados	\$ 0.00
(-) Comisiones Cobradas	\$ 0.00
(-) IVA sobre comisiones (16%)	\$ 0.00
Saldo Actual	\$ 4,020.00
Saldo Disponible al día*	\$ 4,020.00
Saldo Mínimo requerido	\$ 10,000.00

▼ SALDO PROMEDIO DIARIO ▼

	MONTO
En el Período (del 04 Abr al 30 Abr)	\$ 3,863.70
Días que comprende el período	027
Acumulado anual	\$ 3,863.70
Días que comprende el período anual	027

▼ CALCULO DE INTERESES DEVENGADOS ▼

Intereses Tasa Bruta Anual 0.00%	\$ 0.00
Retención de IDE	\$ 0.00
Retención de ISR	\$ 0.00
Intereses Netos Ganados	\$ 0.00

▼ *SALDO NO DISPONIBLE AL DIA ▼

	MONTO
Depósitos de cheques S.B.C.	\$ 0.00
Comisiones Pendientes de aplicar	\$ 0.00
Compras no aplicadas	\$ 0.00
Total	\$ 0.00

▼ RESUMEN DE COMISIONES ▼

CHEQUES	
Cheques girados	0
Cheques girados sin comisión	0
Cheques girados con comisión	0
Importe de la comisión	\$ 0.00
Por cheques devueltos	\$ 0.00
OTRAS COMISIONES	\$ 0.00

▼ COMPORTAMIENTO DE TARJETA DE DEBITO ▼

Uso en cajeros automáticos	\$ 0.00
Compras en comercios	\$ 0.00
Uso en sucursales	\$ 0.00
Total Uso del débito	\$ 0.00

La fecha de corte coincide con la fecha de terminación del período que se señala en el presente estado de cuenta. Las operaciones efectuadas durante días no bursales o después de la hora de corte de fin de día serán consideradas en nuestra contabilidad como realizadas en el siguiente día hábil bancario. Usted dispone de 90 días después de la fecha de corte para objetar la información contenida en su estado de cuenta, de no hacerlo se asumirá su conformidad al respecto.

BANCO MERCANTIL DEL NORTE
 SAN. AVENIDA 084

▼ DETALLE DE OPERACIONES ▼

FECHA	DESCRIPCION DEL CARGO/ABONO	MONEDA	MONTO DEL RETIRO	MONTO DEL DEPOSITO	SALDO
03-ABR-16	SALDO ANTERIOR				0.00
04-ABR-16	APERTURA DE CUENTA	MXP		0.00	0.00
1-ABR-16	DEP.PAGO MULTIPLE	MXP	1,910.00		1,910.00
5-ABR-16	DEP.EFECTIVO	MXP	2,110.00		4,020.00

INVIERTE EN FONDOS DE INVERSION A PARTIR DE \$1,000 PESOS!
 ELIGE EL FONDO QUE MEJOR SE ADAPTE A TUS OBJETIVOS DE INVERSION Y CONVIERTE EN UN GRAN INVERSIONISTA.
 ACERCATE A TU EJECUTIVO DE CUENTA Y CONTRATALOS EN SUCURSAL.
 CONSULTA TERMINOS, CONDICIONES Y REQUISITOS DE CONTRATACION EN
WWW.BANORTE.COM/FONDOSDEINVERSIONBANORTE

(Saldo Inicial de \$0.00)

Saldo Final \$4,020.00

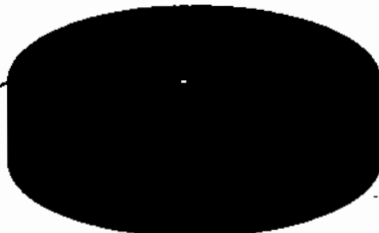

Quando no reciba su estado de cuenta durante los 20 días siguientes de la fecha de corte, y no haya dado instrucciones para que no se le envíe, favor de solicitarlo en su sucursal.

Podrá consultar la información de las comisiones de todos los bancos con fines informativos y de comparación en la CONDUSEF el teléfono 01 800 999 8080 y en la página electrónica:

www.condusef.gob.mx



www.banorte.com

Banco Mercantil del Norte, S.A. Institución de Banca Múltiple Grupo Financiero Banorte Av. Revolución No. 3000, Colonia Primavera, C.P. 64830, Monterrey, Nuevo León. RFC. BMN930209927.

Banco Mercantil del Norte, S.A. Institución de Banca Múltiple, Grupo Financiero Banorte recibe las consultas, reclamaciones o aclaraciones, en su Unidad Especializada de Atención a Usuarios, ubicada en Av. Paseo de la Reforma No. 505 Piso 43 Colonia Cuauhtémoc, C.P. 06500 Delegación Cuauhtémoc, México, D.F. y por Correo Electrónico una@banorte.com o Teléfono 01 800 677 72 92, así como en cualquiera de sus sucursales u oficinas. En el caso de no obtener una respuesta satisfactoria, podrá acudir a la Comisión Nacional para la Protección y Defensa de los Usuarios de Servicios Financieros www.condusef.gob.mx con número telefónico de atención en el Distrito Federal (55) 53400999 y desde el interior de la República el 01 800 999 8080.

Advertencia: Incumplir tus obligaciones te puede generar comisiones.

El presente Estado de Cuenta no es un comprobante fiscal



Los productos anteriormente descritos se encuentran protegidos por el Instituto para la Protección del Ahorro Bancario (IPAB) hasta por un monto equivalente a 400,000 UDIS por cliente por institución, lo anterior de conformidad con las disposiciones legales que regulan a dicho Instituto.

Visita la página www.ipab.org.mx

REFERENCIA DE ABREVIACIONES:

R.F.C.: Registro Federal de Contribuyentes - CLABE: Clave Bancaria Estandarizada - I.V.A.: Impuesto al Valor Agregado - I.S.R.: Impuesto Sobre la Renta - S.B.C.: Saldo salvo Buen Cobro - DISP.: Disposición/Dispersion - ATM.: Cajero Automático - BTE.: Banorte - CPA.: Compra - DEP.: Depósito - COM.: Comisión - INTBC.: Interbancaria - OBL.: Otro Banco - CHEQ/CHQ.: Cheque - LIQ.: Liquidación (Pago) - INT.: Interés (es) - EDO.: Estado - CTA.: Cuenta - CAM.: Cámara de Compensación - ABO.: Abono - CAP.: Capital - INV.: Inversión - PZO.: Plazo - DEV.: Devolución - REV.: Reverso - CONS.: Consulta - VEN.: Ventanilla

BANCO MERCANTIL DEL NORTE, S.A.
 SUC. AVENIDA ROSA

No. de cliente	15195681
RFC	SMD990718PR6
Plaza	9588 PLAZA SAN LUIS POTOSI
Sucursal	0841 AVENIDA SAN LUIS POTOSI
Teléfonos Sucursal	8145206
Dirección Sucursal	VENUSTIANO CARRANZA 990 MODERNA
Período	De 04/Abril/2016 al 30/Abril/2016
Fecha de corte	30/Abril/2016
Página	3 de 3

▼ INFORME DE DEPÓSITOS EN EFECTIVO MAYORES A \$15,000 PESOS ▼

SISTEMA MUNICIPAL PARA EL DESARROLLO INTEGRAL DE LA FAMILIA
 CALLÉ MOCTEZUMA 8, VILLA DE ARISTA VILLA DE ARISTA S.L.P. C.P. 78940
 RFC: SM0990718PR6

DEL MES DE ABRIL DE 2016

NO. DE CLIENTE: 15195681

EXCEDENTES DE DEPOSITOS	\$	59,562.00
TIPO DE CAMBIO	\$	17.3993
RESUMEN DEL EJERCICIO 2016		
MONTO EXCEDENTE DE DEPOSITOS	\$	59,562.00

*Los depósitos en efectivo presentados en el presente informe, son aquellos que exceden la cantidad de \$15,000 (Quince mil pesos 00/100) de forma acumulada en todas las cuentas bajo la titularidad del cliente, dentro de un mes calendario.

BANCO MERCANTIL DEL NORTE S.A., INSTITUCION DE BANCA MULTIPLE
 GRUPO FINANCIERO BANORTE,
 AV. REVOLUCION NO. 3000, COLONIA PRIMAVERA, C.P. 64830, MONTERREY, N.L.
 RFC: BMN930209927

AVISO DE PRIVACIDAD

El artículo tercero transitorio de la Ley para la Protección de Datos Personales en Posesión de Particulares (LPDPPP) establece que los responsables expedirán el aviso de privacidad de conformidad con lo dispuesto en los artículos 16 y 17 de la LPDPPP. Por lo anterior, ponemos a su disposición nuestro aviso de privacidad en www.banorte.com. Se presume que usted consiente tácitamente en el tratamiento de sus datos mientras no manifieste su oposición.

BANCO MERCANTIL DEL NORTE, S.A.
 SIN CAMBIO EN



Moctezuma No. 8
 Zona Centro, C.P. 78940
 Villa de Arista, S.L.P.
 Tel: 486 86 205 41

000194



VILLA DE ARISTA, S.L.P.
 CONCILIACION BANCARIA
 BANORTE CTA. 5451 UBR
 BANORTE CTA. 0693 DIF

ABRIL DE 2016

SALDO SEGÚN BANCOS UBR 5451	\$ \$ 4,020.00
SALDO SEGÚN BANCOS DIF 0693	<u>\$ 5,215.77</u>
(+) CARGAN Y NO ABONAMOS	<u>\$ -</u>
(-) ABONAN Y NO CARGAMOS	<u>\$ -</u>
(+) CARGAMOS Y NO ABONAN	<u>\$ 0.00</u>
(-) ABONAMOS Y NO CARGAN	<u>\$ -</u>
SALDO SEGÚN CONTABILIDAD UBR	<u>4,020.00</u>
SALDO SEGÚN CONTABILIDAD DIF	<u>\$ 5,215.77</u>
SALDO FINAL EN BANCOS DIF 0693	<u>\$ 5,215.77</u>
SALDO FINAL EN BANCOS UBR 5451	<u>\$ 4,020.00</u>



UNIDAD DE REHABILITACION UN NUEVO AMANECER
 SISTEMA MUNICIPAL PARA EL DESARROLLO INTEGRAL DE LA FAMILIA C.P. 78940
 CALLE MOCTEZUMA 8
 VILLA DE ARISTA
 VILLA DE ARISTA S.L.P.
 SUCURSAL 0841 AVENIDA SAN LUIS POTOSI
 CORREO



No. de cliente 15195681
 RFC SMD990718PR6
 Plaza 9588 PLAZA SAN LUIS POTOSI
 Sucursal 0841 AVENIDA SAN LUIS POTOSI
 Teléfonos Sucursal 8145206
 Dirección Sucursal VENUSTIANO CARRANZA 990 MODERNA
 Período De 01/Mayo/2016 al 31/Mayo/2016
 Fecha de corte 31/Mayo/2016
 Página 1 de 4

NO. CUENTA	0434995451
GANANCIA ANUAL TOTAL (GAT) ¹	N/A %
GAT NOMINAL	N/A %
GAT REAL ²	0.00
(+) INTERESES APLICABLES	\$ 411.00
(-) TOTAL DE COMISIONES COBRADAS	\$ 411.00

000195

Enlace Global PM S/Intereses
 Mayo 2016

¹ Antes de Impuestos

² La GAT REAL es el rendimiento que obtendría después de descontar la inflación estimada

▼ RESUMEN INTEGRAL ▼

PRODUCTO/SERVICIO	CUENTA	SALDO ANTERIOR	SALDO AL CORTE
ENLACE GLOBAL PM S/INTERESES	0434995451	\$ 4,020.00	\$ 5,628.33
TOTAL		\$ 4,020.00	\$ 5,628.33

▼ Enlace Global Pm S/Intereses ▼

No. de CUENTA: 0434995451

DIVISA: PESOS

CLABE: 072 700 00434995451 0

▼ RESUMEN DEL PERIODO ▼

	MONTO
Saldo inicial del período	\$ 4,020.00
(+) Depósitos	\$ 7,179.40
(-) Retiros	\$ 5,094.31
(+) Intereses Netos Ganados	\$ 0.00
(-) Comisiones Cobradas	\$ 411.00
(-) IVA sobre comisiones (16%)	\$ 65.76
Saldo Actual	\$ 5,628.33
Saldo Disponible al día*	\$ 5,628.33
Saldo Mínimo requerido	\$ 10,000.00

▼ SALDO PROMEDIO DIARIO ▼

	MONTO
En el Período (del 01 May al 31 May)	\$ 3,706.03
Días que comprende el período	031
Acumulado anual	\$ 3,784.86
Días que comprende el período anual	058

▼ CALCULO DE INTERESES DEVENGADOS ▼

Intereses Tasa Bruta Anual 0.00%	\$ 0.00
Retención de IDE	\$ 0.00
Retención de ISR	\$ 0.00
Intereses Netos Ganados	\$ 0.00

▼ *SALDO NO DISPONIBLE AL DIA ▼

	MONTO
Depósitos de cheques S.B.C.	\$ 0.00
Comisiones Pendientes de aplicar	\$ 0.00
Compras no aplicadas	\$ 0.00
Total	\$ 0.00

▼ RESUMEN DE COMISIONES ▼

CHEQUES	
Cheques girados	0
Cheques girados sin comisión	0
Cheques girados con comisión	0
Importe de la comisión	\$ 0.00
Por cheques devueltos	\$ 0.00
OTRAS COMISIONES	\$ 411.00

▼ COMPORTAMIENTO DE TARJETA DE DEBITO ▼

Uso en cajeros automáticos	\$ 0.00
Compras en comercios	\$ 0.00
Uso en sucursales	\$ 0.00
Total Uso del débito	\$ 0.00

La fecha de corte coincide con la fecha de terminación del período que se señala en el presente estado de cuenta. Las operaciones efectuadas durante días no laborales o después de la hora de corte de fin de día serán consideradas en nuestra contabilidad como realizadas en el siguiente día hábil bancario. Usted dispone de 90 días después de la fecha de corte para objetar la información contenida en su estado de cuenta, de no hacerlo se asumirá su conformidad al respecto.

BANCO MURCARELLA S.A. DE C.V.
 SUC AVENIDA 674

▼ DETALLE DE OPERACIONES ▼

FECHA	DESCRIPCION DEL CARGO/ABONO	MONEDA	MONTO DEL RETIRO	MONTO DEL DEPOSITO	SALDO
30-ABR-16	SALDO ANTERIOR				4,020.00
16-MAY-16	Comision x Internet 8070	MXP	3.00		4,017.00
	Transferencias TEF				
16-MAY-16	IVA Com x Internet 8070	MXP	0.48		4,016.52
	Transferencias TEF				
16-MAY-16	Comision x Internet 7683	MXP	3.00		4,013.52
	Transferencias TEF				
16-MAY-16	IVA Com x Internet 7683	MXP	0.48		4,013.04
	Transferencias TEF				
16-MAY-16	Comision x Internet 7683	MXP	3.00		4,010.04
	Transferencias TEF				
16-MAY-16	IVA Com x Internet 7683	MXP	0.48		4,009.56
	Transferencias TEF				
16-MAY-16	Comision x Internet 7683	MXP	3.00		4,006.56
	Transferencias TEF				
16-MAY-16	IVA Com x Internet 7683	MXP	0.48		4,006.08
	Transferencias TEF				
16-MAY-16	Comision x Internet 7683	MXP	3.00		4,003.08
	Transferencias TEF				
16-MAY-16	IVA Com x Internet 7683	MXP	0.48		4,002.60
	Transferencias TEF				
17-MAY-16	TRANSF ELECTRONICA FONDOS: TEF	MXP	520.00		3,482.60
	0008070 CTA/CLABE: 012700011598680701				
	CB TEF, BCO 012, BENEFICIARIO BLANCA MORENO ARRIAGA				
	CVE RASTREO: 4228715				
	AL R.F.C. MOAB660709TE7 IVA:00000000.00				
	Invitaciones de tanatología				
17-MAY-16	TRANSF ELECTRONICA FONDOS: TEF	MXP	980.00		2,502.60
	0007683 CTA/CLABE: 012700001693147683				
	CB TEF, BCO 012, BENEFICIARIO NEFROLOGIA.Y DIALISIS DE MEXIC				
	CVE RASTREO: 4228738				
	AL R.F.C. NOM090908AF4 IVA:00000000.00				
	HEMODIALISIS JUAN DIEGO SOTO VIERA				
17-MAY-16	TRANSF ELECTRONICA FONDOS: TEF	MXP	980.00		1,522.60
	0007683 CTA/CLABE: 012700001693147683				
	CB TEF, BCO 012, BENEFICIARIO NEFROLOGIA Y DIALISIS DE MEXIC				
	CVE RASTREO: 4228753				
	AL R.F.C. NDMD90908AF4 IVA:00000000.00				
	HEMODIALISIS MARLEM VIERA PARRA				
17-MAY-16	TRANSF ELECTRONICA FONDOS: TEF	MXP	980.00		542.60
	0007683 CTA/CLABE: 012700001693147683				
	CB TEF, BCO 012, BENEFICIARIO NEFROLOGIA Y DIALISIS DE MEXIC				
	CVE RASTREO: 4228756				
	AL R.F.C. NOM090908AF4 IVA:00000000.00				
	HEMODIALISIS LINO CEDILLO RAMIREZ				
18-MAY-16	DEPOSITO DE CUENTA PROPIA	MXP		3,477.40	4,020.00
	0000000693 , DE LA CUENTA 0412050693				
	REMBOLSO (HEMODIALISIS DIF)				

Quando no reciba su estado de cuenta durante los 20 días siguientes de la fecha de corte, y no haya dado instrucciones para que no se le envíe, favor de solicitarlo en su sucursal.

Podrá consultar la información de las comisiones de todos los bancos con fines informativos y de comparación en la CONDUSEF al teléfono 01 800 999 8080 y en la página electrónica: www.condusef.gob.mx

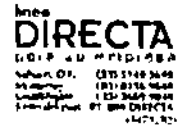

www.banorte.com

Banco Mercantil del Norte, S.A. Institución de Banca Múltiple Grupo Financiero Banorte Av. Revolución No. 3000, Colonia Primavera, C.P. 64830, Monterrey, Nuevo León. RFC. BMN930209927.

Banco Mercantil del Norte, S.A. Institución de Banca Múltiple, Grupo Financiero Banorte recibe las consultas, reclamaciones o aclaraciones, en su Unidad Especializada de Atención a Usuarios, ubicada en Av. Paseo de la Reforma No. 505 Piso 43, Colonia Cuauhtémoc, C.P. 06500 Delegación Cuauhtémoc, México, D.F. y por Correo Electrónico una@banorte.com o Teléfono 01 800 627 22 92, así como en cualquiera de sus sucursales u oficinas. En el caso de no obtener una respuesta satisfactoria, podrá acudir a la Comisión Nacional para la Protección y Defensa de los Usuarios de Servicios Financieros www.condusef.gob.mx con número telefónico de atención en el Distrito Federal (55) 53400999 y desde el interior de la República al 01 800 999 8080

Advertencia:
Incumplir tus obligaciones te puede generar comisiones.

El presente Estado de Cuenta no es un comprobante fiscal



Los productos anteriormente descritos se encuentran protegidos por el Instituto para la Protección del Ahorro Bancario (IPAB) hasta por un monto equivalente a 400,000 UDIS por cliente por institución, lo anterior, de conformidad con las disposiciones legales que regulan a dicho Instituto.

Visita la página www.ipab.org.mx

REFERENCIA DE ABBREVIACIONES:

R.F.C.: Registro Federal de Causantes - CLABE: Clave Bancaria Estandarizada - I.V.A.: Impuesto al Valor Agregado - I.S.R.: Impuesto Sobre la Renta - S.B.C.: Saldo salvo Buen Cobro - DISP: Disposición/Dispersion - ATM: Cajero Automático - BTE.: Banorte - CPA: Compra - DEP.: Depósito - COM: Comisión - INTBC: Interbancaria - O/B: Otro Banco - CHEQ/CHQ: Cheque - LIQ: Liquidación (Pago) - INT: Interés (es) - EDO.: Estado - CTA: Cuenta - CAM: Cámara de Compensación - ABO: Abono - CAP: Capital - INV: Inversión - PZO: Plazo - DEV: Devolución - REV: Reverso - CONS: Consulta - VEN: Venta

BANCO MERCANTIL DEL NORTE, S.A.
SUCURSAL AVENIDA 854

▼ DETALLE DE OPERACIONES Enlace Global Pm S/Intereses (CONTINUACION) ▼

FECHA	DESCRIPCION DEL CARGO/ ABOVO	MONEDA	MONTO DEL RETIRO	MONTO DEL DEPOSITO	SALDO
18-MAY-16	SALDO ANTERIOR				4,020.00
23-MAY-16	TRANSF ELECTRONICA FONDOS: TEF 0005451 CLABE: 127180001908688164 BEM TEF.BCO:127 GRUPO PARISINA SA DE CV CVE.RASTREO:4345302 RFC: GPA930101017, IVA:00000000.00 CORTINA UBR ARISTA	MXP	1,033.89		2,986.11
23-MAY-16	Comision x Internet 5451 Transferencias TEF	MXP	3.00		2,983.11
23-MAY-16	IVA Com x Internet 5451 Transferencias TEF	MXP	0.48		2,982.63
31-MAY-16	DEP.PAGO MULTIPLE	MXP		1,500.00	4,482.63
31-MAY-16	DEP.EFECTIVO	MXP		2,202.00	6,684.63
31-MAY-16	TRASPASO A CUENTA DE TERCEROS 0000009426 IVA:00000000.00 , A LA CUENTA: 0177229426 PAGO DE COMBUSTIBLE AL R.F.C. SVA0406161GA	MXP	600.42		6,084.21
31-MAY-16	Comision x Internet 9426 Transferencias Tercero Banorte	MXP	3.00		6,081.21
31-MAY-16	IVA Com x Internet 9426 Transferencias Tercero Banorte	MXP	0.48		6,080.73
31-MAY-16	COMISION POR NO MANTENER SALDO PROMEDIO MINIMO MENSUAL REQUERIDO 201605	MXP	390.00		5,690.73
31-MAY-16	I.V.A. LIO 2016-05-31	MXP	62.40		5,628.33

AVISO

DESCUBRA LAS VENTAJAS QUE LE OFRECE EL SERVICIO DE DEPOSITOS REMOTOS!
REALICE DEPOSITOS CON CHEQUES DESDE LA COMODIDAD DE SU OFICINA Y EVITE FILAS EN SUCURSAL,
LOS DEPOSITOS REALIZADOS CON CHEQUES BANORTE SE REFLEJARAN EN SU CUENTA EL MISMO DIA,
LA COMISION MENSUAL ES DE \$300 Y \$1 POR CADA CHEQUE PROCESADO.
PARA MAYOR INFORMACION LO INVITAMOS A CONTACTAR A SU EJECUTIVO DE CUENTA.

(Saldo inicial de \$4,020.00)

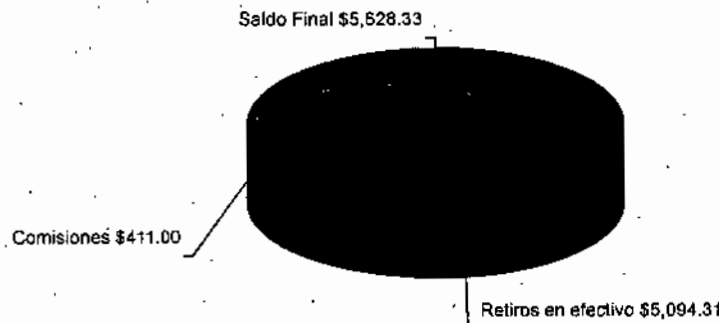

La fecha de corte coincide con la fecha de terminación del periodo que se señala en el presente estado de cuenta. Las operaciones efectuadas durante días no boraes o después de la hora de corte de fin de día serán consideradas en nuestra contabilidad como realizadas en el siguiente día hábil bancario. Usted dispone de 90 días después de la fecha de corte para objetar la información contenida en su estado de cuenta, de no hacerlo se asumirá su conformidad al respecto.

BANCO MERCANTIL DEL NOROCCIDENTE

SUCURSAL AVIATION 1401

No. de cliente	15195681
RFC	SMD990718PR6
Plaza	9588 PLAZA SAN LUIS POTOSI
Sucursal	0841 AVENIDA SAN LUIS POTOSI
Teléfonos Sucursal	8145206
Dirección Sucursal	VENUSTIANO CARRANZA 990 MODERNA
Período	De 01/Mayo/2016 al 31/Mayo/2016
Fecha de corte	31/Mayo/2016
Página	4 de 4

▼ INFORME DE DEPÓSITOS EN EFECTIVO MAYORES A \$15,000 PESOS ▼

SISTEMA MUNICIPAL PARA EL DESARROLLO INTEGRAL DE LA FAMILIA
 CALLE MOCTEZUMA 8, VILLA DE ARISTA VILLA DE ARISTA S.L.P. C.P. 78940
 RFC: SMD990718PR6

DEL MES DE MAYO DE 2016

NO. DE CLIENTE: 15195681

EXCEDENTES DE DEPOSITOS	\$	0.00
TIPO DE CAMBIO	\$	18.4527
RESUMEN DEL EJERCICIO 2016		
MONTO EXCEDENTE DE DEPOSITOS	\$	59,562.00

*Los depósitos en efectivo presentados en el presente informe, son aquellos que exceden la cantidad de \$15,000 (Quince mil pesos 00/100) de forma acumulada en todas las cuentas bajo la titularidad del cliente, dentro de un mes calendario.

BANCO MERCANTIL DEL NORTE S.A., INSTITUCION DE BANCA MULTIPLE
 GRUPO FINANCIERO BANORTE,
 AV. REVOLUCION NO. 3000, COLONIA PRIMAVERA, C.P. 64830, MONTERREY, N.L.
 RFC: BMN930209927

AVISO DE PRIVACIDAD

El artículo tercero transitorio de la Ley para la Protección de Datos Personales en Posesión de Particulares (LPDPPP) establece que los responsables expedirán el aviso de privacidad de conformidad con lo dispuesto en los artículos 16 y 17 de la LPDPPP. Por lo anterior, ponemos a su disposición nuestro aviso de privacidad en www.banorte.com. Se presume que usted consiente tácitamente en el tratamiento de sus datos mientras no manifieste su oposición.

BANCO MERCANTIL DEL NORTE, S.A.
 BANCO AVENIDA 800



Moctezuma No. 8
 Zona Centro, C.P. 78940
 Villa de Arista, S.L.P.
 Tel: 486 86 205 41

000199



VILLA DE ARISTA, S.L.P.
 CONCILIACION BANCARIA
 BANORTE CTA. 5451 UBR
 BANORTE CTA. 0693 DIF

MAYO DE 2016

SALDO SEGÚN BANCOS UBR 5451	\$ \$ 5,628.33
SALDO SEGÚN BANCOS DIF 0693	<u>\$ 8,779.97</u>
(+) CARGAN Y NO ABONAMOS	<u>\$ -</u>
(-) ABONAN Y NO CARGAMOS	<u>\$ -</u>
(+) CARGAMOS Y NO ABONAN	<u>\$ 0.00</u>
(-) ABONAMOS Y NO CARGAN	<u>\$ -</u>
SALDO SEGÚN CONTABILIDAD UBR	<u>5,628.33</u>
SALDO SEGÚN CONTABILIDAD DIF	<u>\$ 8,799.97</u>
SALDO FINAL EN BANCOS DIF 0693	<u>\$ 8,779.97</u>
SALDO FINAL EN BANCOS UBR 5451	<u>\$ 5,628.33</u>



000200

UNIDAD DE REHABILITACION UN NUEVO AMANECER
 SISTEMA MUNICIPAL PARA EL DESARROLLO INTEGRAL DE LA FAMILIA C.P. 78940
 CALLE MOCTEZUMA 8
 VILLA DE ARISTA
 VILLA DE ARISTA S.L.P.
 SUCURSAL 0841 AVENIDA SAN LUIS POTOSI
 CODREO



No. de cliente 15195681
 RFC SMD990718PR6
 Plaza 9588 PLAZA SAN LUIS POTOSI
 Sucursal 0841 AVENIDA SAN LUIS POTOSI
 Teléfonos Sucursal 8145206
 Dirección Sucursal VENUSTIANO CARRANZA 990 MODERNA
 Período De 01/Junio/2016 al 30/Junio/2016
 Fecha de corte 30/Junio/2016
 Página 1 de 4

NO. CUENTA	0434995451
GANANCIA ANUAL TOTAL (GAT) ¹	
GAT NOMINAL	N/A %
GAT REAL ²	N/A %
(+) INTERESES APLICABLES	\$ 0.00
(-) TOTAL DE COMISIONES COBRADAS	\$ 413.00

Enlace Global PM S/Intereses
 Junio 2016

¹ Antes de Impuestos

² La GAT REAL es el rendimiento que obtendría después de descontar la inflación estimada

▼ RESUMEN INTEGRAL ▼

PRODUCTO/SERVICIO	CUENTA	SALDO ANTERIOR	SALDO AL CORTE
ENLACE GLOBAL PM S/INTERESES	0434995451	\$ 5,628.33	\$ 1,909.26
TOTAL		\$ 5,628.33	\$ 1,909.26

▼ Enlace Global Pm S/Intereses ▼

No. de CUENTA: 0434995451 DIVISA: PESOS CLABE: 072 700 00434995451 0

▼ RESUMEN DEL PERIODO ▼

	MONTO
Saldo inicial del período	\$ 5,628.33
(+) Depósitos	\$ 3,810.00
(-) Retiros	\$ 7,049.99
(+) Intereses Netos Ganados	\$ 0.00
(-) Comisiones Cobradas	\$ 413.00
(-) IVA sobre comisiones (16%)	\$ 66.08
Saldo Actual	\$ 1,909.26
Saldo Disponible al día*	\$ 1,909.26
Saldo Mínimo requerido	\$ 10,000.00

▼ SALDO PROMEDIO DIARIO ▼

	MONTO
En el Período (del 01 Jun al 30 Jun)	\$ 2,514.97
Días que comprende el período	030
Acumulado anual	\$ 3,361.56
Días que comprende el período anual	088

▼ CALCULO DE INTERESES DEVENGADOS ▼

Intereses Tasa Bruta Anual 0.00%	\$ 0.00
Retención de IDE	\$ 0.00
Retención de ISR	\$ 0.00
Intereses Netos Ganados	\$ 0.00

▼ *SALDO NO DISPONIBLE AL DIA ▼

	MONTO
Depósitos de cheques S.B.C.	\$ 0.00
Comisiones Pendientes de aplicar	\$ 0.00
Compras no aplicadas	\$ 0.00
Total	\$ 0.00

▼ RESUMEN DE COMISIONES ▼

CHEQUES	
Cheques girados	1
Cheques girados sin comisión	0
Cheques girados con comisión	1
Importe de la comisión	\$ 14.00
Por cheques devueltos	\$ 0.00
OTRAS COMISIONES	\$ 399.00

▼ COMPORTAMIENTO DE TARJETA DE DEBITO ▼

Uso en cajeros automáticos	\$ 0.00
Compras en comercios	\$ 0.00
Uso en sucursales	\$ 0.00
Total Uso del débito	\$ 0.00

La fecha de corte coincide con la fecha de terminación del período que se señala en el presente estado de cuenta. Las operaciones efectuadas durante días no laborales o después de la hora de corte de fin de día serán consideradas en nuestra contabilidad como realizadas en el siguiente día hábil bancario. Usted dispone de 90 días después de la fecha de corte para objetar la información contenida en su estado de cuenta, de no hacerlo se asumirá su conformidad al respecto.

SANTO MUNICIPAL...
 300 AVENIDA SAN...

(Saldo inicial de \$5,628.33)

Otros Cargos \$66.08

Comisiones \$413.00

Saldo Final \$1,909.26

Retiros en efectivo \$7,049.99

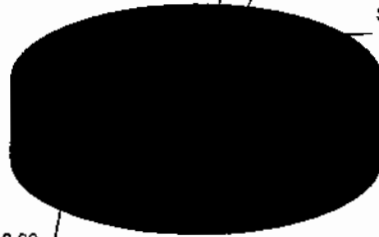

BANCO MERCANTIL DEL NOROCCIDENTE, S.A.
SUC AVIENIDA 059

La fecha de corte coincide con la fecha de terminación del periodo que se señala en el presente estado de cuenta. Las operaciones efectuadas durante días no boraes o después de la hora de corte de fin de día serán consideradas en nuestra contabilidad como realizadas en el siguiente día hábil bancario. Usted dispone de 90 días después de la fecha de corte para objetar la información contenida en su estado de cuenta, de no hacerlo se asumirá su conformidad al respecto.

No. de cliente	15195681
RFC	SM0990718PR6
Plaza	9588 PLAZA SAN LUIS POTOSI
Sucursal	0841 AVENIDA SAN LUIS POTOSI
Teléfonos Sucursal	8145206
Dirección Sucursal	VENUSTIANO CARRANZA 990 MODERNA
Período	De 01/Junio/2016 al 30/Junio/2016
Fecha de corte	30/Junio/2016
Página	4 de 4

▼ INFORME DE DEPÓSITOS EN EFECTIVO MAYORES A \$15,000 PESOS ▼

SISTEMA MUNICIPAL PARA EL DESARROLLO INTEGRAL DE LA FAMILIA
 CALLE MOCTEZUMA 8, VILLA DE ARISTA VILLA DE ARISTA S.L.P. C.P. 78940
 RFC: SMD990718PR6

DEL MES DE JUNIO DE 2016

NO. DE CLIENTE: 15195681

EXCEDENTES DE DEPOSITOS	\$	0.00
TIPO DE CAMBIO	\$	18.9113
RESUMEN DEL EJERCICIO 2016		
MONTO EXCEDENTE DE DEPOSITOS	\$	59,562.00

*Los depósitos en efectivo presentados en el presente informe, son aquellos que exceden la cantidad de \$15,000 (Quince mil pesos 00/100) de forma acumulada en todas las cuentas bajo la titularidad del cliente, dentro de un mes calendario.

BANCO MERCANTIL DEL NORTE S.A., INSTITUCION DE BANCA MULTIPLE
 GRUPO FINANCIERO BANORTE,
 AV. REVOLUCION NO. 3000, COLONIA PRIMAVERA, C.P. 64830, MONTERREY, N.L.
 RFC: BMN930209927

AVISO DE PRIVACIDAD

El artículo tercero transitorio de la Ley para la Protección de Datos Personales en Posesión de Particulares (LPDPPP) establece que los responsables expedirán el aviso de privacidad de conformidad con lo dispuesto en los artículos 16 y 17 de la LPDPPP. Por lo anterior, ponemos a su disposición nuestro aviso de privacidad en www.banorte.com. Se presume que usted consiente tácitamente en el tratamiento de sus datos mientras no manifieste su oposición.

BANCO MERCANTIL DEL NORTE, S.A.
 SAN ANTONIO 341



Moctezuma No. 8
Zona Centro, C.P. 78940
Villa de Arista, S.L.P.
Tel: 486 86 205 41

000204



VILLA DE ARISTA, S.L.P.
CONCILIACION BANCARIA
BANORTE CTA. 5451 UBR

JUNIO DE 2016

SALDO SEGÚN BANCOS UBR 5451	\$ 1,909.26
(+) CARGAN Y NO ABONAMOS	\$ -
(-) ABONAN Y NO CARGAMOS	\$ -
(+) CARGAMOS Y NO ABONAN	\$ 0.00
(-) ABONAMOS Y NO CARGAN	\$ -
SALDO SEGÚN CONTABILIDAD UBR	1,909.26
SALDO	1,909.26



UNIDAD DE REHABILITACION UN NUEVO AMANECER
 SISTEMA MUNICIPAL PARA EL DESARROLLO INTEGRAL DE LA FAMILIA C.P. 78940
 CALLE MOCTEZUMA 8
 VILLA DE ARISTA
 VILLA DE ARISTA S.L.P.
 SUCURSAL 0841 AVENIDA SAN LUIS POTOSI
 CORREO



No. de cliente 15195681
 RFC SMD990718PR6
 Plaza 9588 PLAZA SAN LUIS POTOSI
 Sucursal 0841 AVENIDA SAN LUIS POTOSI
 Teléfonos Sucursal 8145206
 Dirección Sucursal VENUSTIANO CARRANZA 990 MODERNA
 Período De 01/Julio/2016 al 31/Julio/2016
 Fecha de corte 31/Julio/2016
 Página 1 de 4

NO. CUENTA	0434995451
GANANCIA ANUAL TOTAL (GAT) ¹	
GAT NOMINAL	N/A %
GAT REAL ²	N/A %
(+) INTERESES APLICABLES	\$ 0.00
(-) TOTAL DE COMISIONES COBRADAS	\$ 396.00

Enlace Global PM S/Intereses
 Julio 2016

¹ Antes de impuestos

² La GAT REAL es el rendimiento que obtendría después de descontar la inflación estimada

▼ RESUMEN INTEGRAL ▼

PRODUCTO/SERVICIO	CUENTA	SALDO ANTERIOR	SALDO AL CORTE
ENLACE GLOBAL PM S/INTERESES	0434995451	\$ 1,909.26	\$ 898.90
TOTAL		\$ 1,909.26	\$ 898.90

▼ Enlace Global Pm S/Intereses ▼

No. de CUENTA: 0434995451

DIVISA: PESOS

CLABE: 072 700 00434995451 0

▼ RESUMEN DEL PERIODO ▼

	MONTO
Saldo inicial del período	\$ 1,909.26
(+) Depósitos	\$ 980.00
(-) Retiros	\$ 1,531.00
(+) Intereses Netos Ganados	\$ 0.00
(-) Comisiones Cobradas	\$ 396.00
(-) IVA sobre comisiones (16%)	\$ 63.36
Saldo Actual	\$ 898.90
Saldo Disponible al día*	\$ 898.90
Saldo Mínimo requerido	\$ 10,000.00

▼ SALDO PROMEDIO DIARIO ▼

	MONTO
En el Período (del 01 Jul al 31 Jul)	\$ 1,537.69
Días que comprende el período	031
Acumulado anual	\$ 2,905.59
Días que comprende el período anual	119

▼ CALCULO DE INTERESES DEVENGADOS ▼

Intereses Tasa Bruta Anual 0.00%	\$ 0.00
Retención de IDE	\$ 0.00
Retención de ISR	\$ 0.00
Intereses Netos Ganados	\$ 0.00

▼ *SALDO NO DISPONIBLE AL DIA ▼

	MONTO
Depósitos de cheques S.B.C.	\$ 0.00
Comisiones Pendientes de aplicar	\$ 0.00
Compras no aplicadas	\$ 0.00
Total	\$ 0.00

▼ RESUMEN DE COMISIONES ▼

CHEQUES	
Cheques girados	0
Cheques girados sin comisión	0
Cheques girados con comisión	0
Importe de la comisión	\$ 0.00
Por cheques devueltos	\$ 0.00
OTRAS COMISIONES	\$ 396.00

▼ COMPORTAMIENTO DE TARJETA DE DEBITO ▼

Uso en cajeros automáticos	\$ 0.00
Compras en comercios	\$ 0.00
Uso en sucursales	\$ 0.00
Total Uso del débito	\$ 0.00

La fecha de corte coincide con la fecha de terminación del período que se señala en el presente estado de cuenta. Las operaciones efectuadas durante días no laborales o después de la hora de corte de fin de día serán consideradas en nuestra contabilidad como realizadas en el siguiente día hábil bancario. Usted dispone de 90 días después de la fecha de corte para objetar la información contenida en su estado de cuenta, de no hacerlo se asumirá su conformidad al respecto.

▼ DETALLE DE OPERACIONES ▼

CHA	DESCRIPCION DEL CARGO/ ABONO	MONEDA	MONTO DEL RETIRO	MONTO DEL DEPOSITO	SALDO
00-JUN-16	SALDO ANTERIOR				1,909.26
06-JUL-16	TRANSF ELECTRONICA FONDOS: TEF 0007683 CLABE: 012700001693147683 BEM TEF.BCO:012 NEFROLOGIA Y DIALISIS DE MEXI CVE.RASTREO:5237352 RFC: NDM090908AF4 IVA:00000000.00 pago de hemodialisis juan medrano martin .	MXP	980.00		929.26
JUL-16	Comision x Internet 7683 Transferencias TEF	MXP	3.00		926.26
06-JUL-16	IVA Com x Internet 7683 Transferencias TEF	MXP	0.48		925.78
JUL-16	DEPOSITO DE CUENTA PROPIA 0000000693 , DE LA CUENTA 0412050693 Pago de Hemodialisis Juan Mtz	MXP		980.00	1,905.78
JUL-16	Comision x Internet 1065 Transferencias TEF	MXP	3.00		1,902.78
21-JUL-16	IVA Com x Internet 1065 Transferencias TEF	MXP	0.48		1,902.30
22-JUL-16	TRANSF ELECTRONICA FONDOS: TEF 0001065 CTA/CLABE: 036168500324771065 CB TEF, BCO 036,BENEFICIARIO Hector Alvarado Valdez CVE RASTREO: 5545519	MXP	551.00		1,351.30
29-JUL-16	COMISION POR NO MANTENER SALDO PROMEDIO MINIMO MENSUAL REQUERIDO 201607 Pago de Bordado de Uniformes	MXP	390.00		961.30
29-JUL-16	I.V.A. LIO 2016-07-31	MXP	62.40		898.90

¡DESCUBRA LAS VENTAJAS QUE LE OFRECE EL SERVICIO DE DEPOSITOS REMOTOS!
REALICE DEPOSITOS CON CHEQUES DESDE LA COMODIDAD DE SU OFICINA Y EVITE FILAS EN SUCURSAL,
LOS DEPOSITOS REALIZADOS CON CHEQUES BANORTE SE REFLEJARAN EN SU CUENTA EL MISMO DIA,
LA COMISION MENSUAL ES DE \$300 Y \$1 POR CADA CHEQUE PROCESADO.
PARA MAYOR INFORMACION LO INVITAMOS A CONTACTAR A SU EJECUTIVO DE CUENTA.

BANCO MERCANTIL DEL NORTE
S.A. DE C.V.
SUCursal



Quando no reciba su estado de cuenta durante los 20 días siguientes de la fecha de corte, y no haya dado instrucciones para que no se le envíe, favor de solicitarlo en su sucursal.

Podrá consultar la información de las comisiones de todos los bancos con fines informativos y de comparación en la CONDUSEF al teléfono 01 800 999 8080 y en la página electrónica

www.condusef.gob.mx

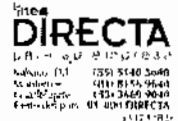

BANORTE
www.banorte.com

Banco Mercantil del Norte, S.A. Institución de Banca Múltiple Grupo Financiero Banorte Av. Revolución No. 3000, Colonia Primavera, C.P. 64830, Monterrey, Nuevo León. RFC. BMN930209927.

Banco Mercantil del Norte, S.A. Institución de Banca Múltiple, Grupo Financiero Banorte recibe las consultas, reclamaciones o aclaraciones, en su Unidad Especializada de Atención a Usuarios, ubicada en Av Paseo de la Reforma No 505 Piso 43 Colonia Cuauhtémoc, C.P. 06500 Delegación Cuauhtémoc, México, D.F. y por Correo Electrónico usa@banorte.com o Teléfono 01 800 627 22 92, así como en cualquiera de sus sucursales u oficinas. En el caso de no obtener una respuesta satisfactoria, podrá acudir a la Comisión Nacional para la Protección y Defensa de los Usuarios de Servicios Financieros www.condusef.gob.mx con número telefónico de atención en el Ofisino Federal (55) 53400999 y desde el interior de la República al 01 800 999 8080

Advertencia:
Incumplir tus obligaciones te puede generar comisiones.

El presente Estado de Cuenta no es un comprobante fiscal



Los productos anteriormente descritos se encuentran protegidos por el Instituto para la Protección del Ahorro Bancario (IPAB) hasta por un monto equivalente a 400,000 UDIS por cliente por Institución, lo anterior, de conformidad con las disposiciones legales que regulan a dicho Instituto.

Visita la página www.ipab.org.mx

REFERENCIA DE ABBREVIACIONES:

R.F.C.: Registro Federal de Causantes - CLABE: Clave Bancaria Estandarizada - I.V.A.: Impuesto al Valor Agregado - I.S.R.: Impuesto Sobre la Renta - S.B.C: Saldo salvo Buen Cobro - DISP.: Disposición/Dispersion - ATM.: Cajero Automático - BTE.: Banorte - CPA.: Compra - DEP.: Depósito - COM.: Comisión - INTBC.: Interbancaria - O/B.: Otro Banco - CHEQ/CHQ.: Cheque - LIQ.: Liquidación (Pago) - INT.: Interés (es) - EDO.: Estado - CTA.: Cuenta - CAM.: Cámara de Compensación - ABO.: Abono - CAP.: Capital - INV.: Inversión - PZO.: Plazo - DEV.: Devolución - REV.: Reverso - CONS.: Consulta - VEN.: Ventanilla

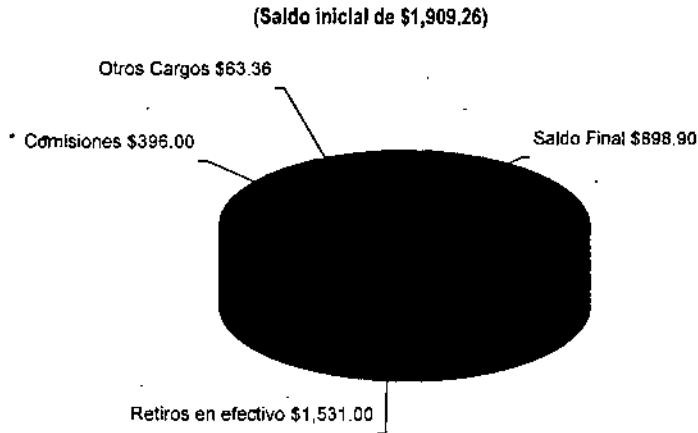

BANCO MERCANTIL DEL NOROCCIDENTE S.A.
SUC. AVILA, SUC. AVILA, SUC. AVILA

La fecha de corte coincide con la fecha de terminación del periodo que se señala en el presente estado de cuenta. Las operaciones efectuadas durante días no boraes o después de la hora de corte de fin de día serán consideradas en nuestra contabilidad como realizadas en el siguiente día hábil bancario. Usted dispone de 90 días después de la fecha de corte para objetar la información contenida en su estado de cuenta, de no hacerlo se asumirá su conformidad al respecto.

No. de cliente	15195681
RFC	SMD990718PR6
Plaza	9588 PLAZA SAN LUIS POTOSI
Sucursal	0841 AVENIDA SAN LUIS POTOSI
Teléfonos Sucursal	8145206
Dirección Sucursal	VENUSTIANO CARRANZA 990 MODERNA
Período	De 01/Julio/2016 al 31/Julio/2016
Fecha de corte	31/Julio/2016
Página	4 de 4

▼ INFORME DE DEPÓSITOS EN EFECTIVO MAYORES A \$15,000 PESOS ▼

SISTEMA MUNICIPAL PARA EL DESARROLLO INTEGRAL DE LA FAMILIA
 CALLE MDCTEZUMA 8, VILLA DE ARISTA VILLA DE ARISTA S.L.P. C.P. 78940
 RFC: SMD990718PR6

DEL MES DE JULIO DE 2016

NO. DE CLIENTE: 15195681

EXCEDENTES DE DEPOSITOS	\$	0.00
TIPO DE CAMBIO	\$	18.8602
RESUMEN DEL EJERCICIO 2016		
MONTO EXCEDENTE DE DEPOSITOS	\$	59,562.00

*Los depósitos en efectivo presentados en el presente Informe, son aquellos que exceden la cantidad de \$15,000 (Quince mil pesos 00/100) de forma acumulada en todas las cuentas bajo la titularidad del cliente, dentro de un mes calendario.

BANCO MERCANTIL DEL NORTE S.A., INSTITUCION DE BANCA MULTIPLE
 GRUPO FINANCIERO BANORTE,
 AV. REVOLUCION NO. 3000. COLONIA PRIMAVERA. C.P. 64830, MONTERREY, N.L.
 RFC: BMN930209927

AVISO DE PRIVACIDAD

El artículo tercero transitorio de la Ley para la Protección de Datos Personales en Posesión de Particulares (LPDPPP) establece que los responsables expedirán el aviso de privacidad de conformidad con lo dispuesto en los artículos 16 y 17 de la LPDPPP. Por lo anterior, ponemos a su disposición nuestro aviso de privacidad en www.banorte.com. Se presume que usted consiente tácitamente en el tratamiento de sus datos mientras no manifieste su oposición.

BANCO MERCANTIL DEL NORTE
 SAN ANTONIO DE LOS RIOS



Moctezuma No. 8
Zona Centro, C.P. 78940
Villa de Arista, S.L.P.
Tel: 486 86 205 41

000209



VILLA DE ARISTA, S.L.P.
CONCILIACION BANCARIA
BANORTE CTA. 5451 UBR

JULIO DE 2016

SALDO SEGÚN BANCOS UBR 5451	\$ \$ 898.90
(+) CARGAN Y NO ABONAMOS	\$ -
(-) ABONAN Y NO CARGAMOS	\$ -
(+) CARGAMOS Y NO ABONAN	\$ 0.00
(-) ABONAMOS Y NO CARGAN	\$ -
SALDO SEGÚN CONTABILIDAD UBR	898.90
SALDO	\$ 898.90



UNIDAD DE REHABILITACION UN NUEVO AMANECER
SISTEMA MUNICIPAL PARA EL DESARROLLO INTEGRAL DE LA FAMILIA C.P. 78940
CALLE MOCTEZUMA 8
VILLA DE ARISTA
VILLA DE ARISTA S.L.P.
SUCURSAL 0841 AVENIDA SAN LUIS POTOSI
CORREO



No. de cliente 15195681
RFC SMD990718PR6
Plaza 9588 PLAZA SAN LUIS POTOSI
Sucursal 0841 AVENIDA SAN LUIS POTOSI
Teléfonos Sucursal 8145206
Dirección Sucursal VENUSTIANO CARRANZA 990 MODERNA
Período De 01/Agosto/2016 al 31/Agosto/2016
Fecha de corte 31/Agosto/2016
Página 1 de 3

NO. CUENTA	0434995451
GANANCIA ANUAL TOTAL (GAT) ¹	
GAT NOMINAL	N/A %
GAT REAL ²	N/A %
(+) INTERESES APLICABLES	\$ 0.00
(-) TOTAL DE COMISIONES COBRADAS	\$ 3.00

Enlace Global PM \$/Intereses
Agosto 2016

¹ Antes de impuestos

² La GAT REAL es el rendimiento que obtendría después de descontar la inflación estimada

▼ RESUMEN INTEGRAL ▼

PRODUCTO/SERVICIO	CUENTA	SALDO ANTERIOR	SALDO AL CORTE
ENLACE GLOBAL PM \$/INTERESES	0434995451	\$ 898.90	\$ 4,505.42
TOTAL		\$ 898.90	\$ 4,505.42

▼ Enlace Global Pm \$/Intereses ▼

No. de CUENTA: 0434995451

DIVISA: PESOS

CLABE: 072 700 00434995451 0

▼ RESUMEN DEL PERIODO ▼

	MONTO
Saldo inicial del período	\$ 898.90
(+) Depósitos	\$ 4,770.00
(-) Retiros	\$ 1,160.00
(+) Intereses Netos Ganados	\$ 0.00
(-) Comisiones Cobradas	\$ 3.00
(-) IVA sobre comisiones (16%)	\$ 0.48
Saldo Actual	\$ 4,505.42
Saldo Disponible al día*	\$ 4,505.42
Saldo Mínimo requerido	\$ 0.00

▼ *SALDO NO DISPONIBLE AL DÍA ▼

	MONTO
Depósitos de cheques S.B.C.	\$ 0.00
Comisiones Pendientes de aplicar	\$ 0.00
Compras no aplicadas	\$ 0.00
Total	\$ 0.00

▼ SALDO PROMEDIO DIARIO ▼

	MONTO
En el Período (del 01 Ago al 31 Ago)	\$ 2,137.82
Días que comprende el período	031
Acumulado anual	\$ 2,752.04
Días que comprende el período anual	150

▼ CALCULO DE INTERESES DEVENGADOS ▼

Intereses Tasa Bruta Anual 0.00%	\$ 0.00
Retención de IDE	\$ 0.00
Retención de ISR	\$ 0.00
Intereses Netos Ganados	\$ 0.00

▼ RESUMEN DE COMISIONES ▼

CHEQUES	
Cheques girados	0
Cheques girados sin comisión	0
Cheques girados con comisión	0
Importe de la comisión	\$ 0.00
Por cheques devueltos	\$ 0.00
OTRAS COMISIONES	\$ 3.00

▼ COMPORTAMIENTO DE TARJETA DE DEBITO ▼

Uso en cajeros automáticos	\$ 0.00
Compras en comercios	\$ 0.00
Uso en sucursales	\$ 0.00
Total Uso del débito	\$ 0.00

La fecha de corte coincide con la fecha de terminación del periodo que se señala en el presente estado de cuenta. Las operaciones efectuadas durante días no laborales o después de la hora de corte de fin de día serán consideradas en nuestra contabilidad como realizadas en el siguiente día hábil bancario. Usted dispone de 90 días después de la fecha de corte para objetar la información contenida en su estado de cuenta, de no hacerlo se asumirá su conformidad al respecto.

31/08/2016 15:00:00

▼ DETALLE DE OPERACIONES ▼

FECHA	DESCRIPCION DEL CARGO/ ABOONO	MONEDA	MONTO DEL RETIRO	MONTO DEL DEPOSITO	SALDO
01-JUL-16	SALDO ANTERIOR				898.90
04-AGO-16	DEP EN EFECTIVO ATM BTE NMO279	MXP		1,780.00	2,678.90
04-AGO-16	DEP EN EFECTIVO ATM BTE NMO279	MXP		500.00	3,178.90
08-AGO-16	TRANSF ELECTRONICA FONDOS: TEF 0003785 CLABE: 021700040416203785 BEM TEF.BCO:021 Uniformes JUAN MARTIN ENRIQUE CVE.RASTREO:5842646 RFC: EICJ570721763 IVA:00000000.00 Pago de Uniformes UBR Dif Villa de Arist	MXP	1,160.00		2,018.90
08-AGO-16	Comision x Internet 3785 Transferencias TEF	MXP	3.00		2,015.90
08-AGO-16	IVA Com x Internet 3785 Transferencias TEF	MXP	0.48		2,015.42
31-AGO-16	DEP EN EFECTIVO ATM BTE NMO279	MXP		2,490.00	4,505.42

¡DESCUBRA LAS VENTAJAS QUE LE OFRECE EL SERVICIO DE DEPOSITOS REMOTOS!
REALICE DEPOSITOS CON CHEQUES DESDE LA COMODIDAD DE SU OFICINA Y EVITE FILAS EN SUCURSAL,
LOS DEPOSITOS REALIZADOS CON CHEQUES BANORTE SE REFLEJARAN EN SU CUENTA EL MISMO DIA,
LA COMISION MENSUAL ES DE \$300 Y \$1 POR CADA CHEQUE PROCESADO.
PARA MAYOR INFORMACION LO INVITAMOS A CONTACTAR A SU EJECUTIVO DE CUENTA.

(Saldo inicial de \$898.90)

Saldo Final \$4,505.42



Retiros en efectivo \$1,160.00

Comisiones \$3.00

Otros Cargos \$0.48

BANCO MERCANTIL DEL NORTE, S.A.

SUCursal 002 090

Quando no reciba su estado de cuenta durante los 20 días siguientes de la fecha de corte, y no haya dado instrucciones para que no se le envíe, favor de solicitarlo en su sucursal.

Podrá consultar la información de las comisiones de todos los bancos con fines informativos y de comparación en la CONDUSEF al teléfono 01 800 999 8080 y en la página electrónica:

www.condusef.gob.mx

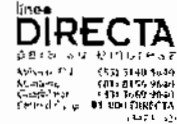

www.banorte.com

Banco Mercantil del Norte, S.A. Institución de Banca Múltiple Grupo Financiero Banorte Av. Revolución No. 3000, Colonia Primavera, C.P. 64830, Monterrey, Nuevo León. RFC. BMN930209927.

Banco Mercantil del Norte, S.A. Institución de Banca Múltiple, Grupo Financiero Banorte recibe las consultas, reclamaciones o aclaraciones, en su Unidad Especializada de Atención a Usuarios, ubicada en Av. Paseo de la Reforma No. 505 Piso 43 Colonia Cuauhtémoc C.P. 06500 Delegación Cuauhtémoc, México, D.F. y por Correo Electrónico une@banorte.com o Teléfono 01 800 627 22 92, así como en cualquiera de sus sucursales u oficinas. En el caso de no obtener una respuesta satisfactoria, podrá acudir a la Comisión Nacional para la Protección y Defensa de los Usuarios de Servicios Financieros www.condusef.gob.mx con número telefónico de atención en el Distrito Federal (55) 53400999 y desde el interior de la República el 01 800 999 8080

Advertencia:
Incumplir tus obligaciones te puede generar comisiones.

El presente Estado de Cuenta no es un comprobante fiscal



Los productos anteriormente descritos se encuentran protegidos por el Instituto para la Protección del Ahorro Bancario (IPAB) hasta por un monto equivalente a 400,000 UDIS por cliente por Institución, lo anterior de conformidad con las disposiciones legales que regulan a dicho Instituto.

Visita la página www.ipab.org.mx

REFERENCIA DE ABREVIACIONES:

R.F.C.: Registro Federal de Causantes - CLABE: Clave Bancaria Estandarizada - I.V.A.: Impuesto al Valor Agregado - I.S.R.: Impuesto Sobre la Renta - S.B.C.: Saldo salvo Buen Cobro - DISP.: Disposición/Dispersion - ATM.: Cajero Automático - BTE.: Banorte - CPA.: Compra - DEP.: Depósito - COM.: Comisión - INTBC.: Interbancaria - O/B.: Otro Banco - CHEQ/CHQ.: Cheque - LIQ.: Liquidación (Pago) - INT.: Interés (es) - EDO.: Estado - CTA.: Cuenta - CAM.: Cámara de Compensación - ABO.: Abono - CAP.: Capital - INV.: Inversión - PZO.: Plazo - DEV.: Devolución - REV.: Reverso - CONS.: Consulta - VEN.: Ventanilla

000212

No. de cliente	15195681
RFC	SMD990718PR6
Plaza	9588 PLAZA SAN LUIS POTOSI
Sucursal	0841 AVENIDA SAN LUIS POTOSI
Teléfonos Sucursal	8145206
Dirección Sucursal	VENUSTIANO CARRANZA 990 MODERNA
Período	De 01/Agosto/2016 al 31/Agosto/2016
Fecha de corte	31/Agosto/2016
Página	3 de 3

▼ INFORME DE DEPÓSITOS EN EFECTIVO MAYORES A \$15,000 PESOS ▼

SISTEMA MUNICIPAL PARA EL DESARROLLO INTEGRAL DE LA FAMILIA
 CALLE MOCTEZUMA 8, VILLA DE ARISTA VILLA DE ARISTA S.L.P. C.P. 78940
 RFC: SMD990718PR6

DEL MES DE AGOSTO DE 2016

NO. DE CLIENTE: 15195681

EXCEDENTES DE DEPOSITOS	\$	0.00
TIPO DE CAMBIO	\$	18.5773
RESUMEN DEL EJERCICIO 2016		
MONTO EXCEDENTE DE DEPOSITOS	\$	59,562.00

*Los depósitos en efectivo presentados en el presente informe, son aquellos que exceden la cantidad de \$15,000 (Quince mil pesos 00/100) de forma acumulada en todas las cuentas bajo la titularidad del cliente, dentro de un mes calendario.

BANCO MERCANTIL DEL NORTE S.A., INSTITUCION DE BANCA MULTIPLE
 GRUPO FINANCIERO BANORTE,
 AV. REVOLUCION NO. 3000, COLONIA PRIMAVERA, C.P. 64830, MONTERREY, N.L.
 RFC: BMN930209927

AVISO DE PRIVACIDAD

El artículo tercero transitorio de la Ley para la Protección de Datos Personales en Posesión de Particulares (LPDPPP) establece que los responsables expedirán el aviso de privacidad de conformidad con lo dispuesto en los artículos 16 y 17 de la LPDPPP. Por lo anterior, ponemos a su disposición nuestro aviso de privacidad en www.banorte.com. Se presume que usted consiente tácitamente en el tratamiento de sus datos mientras no manifieste su oposición.

BANCO MERCANTIL DEL NORTE
 GRUPO FINANCIERO BANORTE



Moctezuma No. 8
Zona Centro, C.P. 78940
Villa de Arista, S.L.P.
Tel: 486 86 205 41

000213



VILLA DE ARISTA, S.L.P.
CONCILIACION BANCARIA
BANORTE CTA. 5451 UBR

AGOSTO DE 2016

SALDO SEGÚN BANCOS UBR 5451	\$ \$ 4,505.42
(+) CARGAN Y NO ABONAMOS	\$ -
(-) ABONAN Y NO CARGAMOS	\$ -
(+) CARGAMOS Y NO ABONAN	\$ 0.00
(-) ABONAMOS Y NO CARGAN	\$ -
SALDO SEGÚN CONTABILIDAD UBR	4,505.42
SALDO	\$ 4,505.42



UNIDAD DE REHABILITACION UN NUEVO AMANECER
SISTEMA MUNICIPAL PARA EL DESARROLLO INTEGRAL DE LA FAMILIA C.P. 78940
CALLE MOCTEZUMA 8
VILLA DE ARISTA
VILLA DE ARISTA S.L.P.
SUCURSAL 0841 AVENIDA SAN LUIS POTOSI
CORREO



No. de cliente 15195681
RFC SMD990718PR6
Plaza 9588 PLAZA SAN LUIS POTOSI
Sucursal 0841 AVENIDA SAN LUIS POTOSI
Teléfonos Sucursal 8145206
Dirección Sucursal VENUSTIANO CARRANZA 990 MODERNA
Período De 01/Septiembre/2016 al 30/Septiembre/2016
Fecha de corte 30/Septiembre/2016
Página 1 de 3

NO. CUENTA	0434995451
GANANCIA ANUAL TOTAL (GAT) ¹	
GAT NOMINAL	N/A %
GAT REAL ²	N/A %
(+) INTERESES APLICABLES	\$ 0.00
(-) TOTAL DE COMISIONES COBRADAS	\$ 0.00

Enlace Global PM S/Intereses
Septiembre 2016

¹ Antes de impuestos

² La GAT REAL es el rendimiento que obtendría después de descontar la inflación estimada

▼ RESUMEN INTEGRAL ▼

PRODUCTO/SERVICIO	CUENTA	SALDO ANTERIOR	SALDO AL CORTE
ENLACE GLOBAL PM S/INTERESES	0434995451	\$ 4,505.42	\$ 7,460.42
TOTAL		\$ 4,505.42	\$ 7,460.42

▼ Enlace Global Pm S/Intereses ▼

No. de CUENTA: 0434995451

DIVISA: PESOS

CLABE: 072 700 00434995451 0

▼ RESUMEN DEL PERIODO ▼

	MONTO
Saldo inicial del período	\$ 4,505.42
(+) Depósitos	\$ 2,955.00
(-) Retiros	\$ 0.00
(+) Intereses Netos Ganados	\$ 0.00
(-) Comisiones Cobradas	\$ 0.00
(-) IVA sobre comisiones (16%)	\$ 0.00
Saldo Actual	\$ 7,460.42
Saldo Disponible al día*	\$ 7,460.42
Saldo Mínimo requerido	\$ 0.00

▼ SALDO PROMEDIO DIARIO ▼

	MONTO
En el Período (del 01 Sep al 30 Sep)	\$ 4,899.42
Días que comprende el período	030
Acumulado anual	\$ 3,109.93
Días que comprende el período anual	180

▼ CALCULO DE INTERESES DEVENGADOS ▼

Intereses Tasa Bruta Anual 0.00%	\$ 0.00
Retención de IDE	\$ 0.00
Retención de ISR	\$ 0.00
Intereses Netos Ganados	\$ 0.00

▼ *SALDO NO DISPONIBLE AL DÍA ▼

	MONTO
Depósitos de cheques S.B.C.	\$ 0.00
Comisiones Pendientes de aplicar	\$ 0.00
Compras no aplicadas	\$ 0.00
Total	\$ 0.00

▼ RESUMEN DE COMISIONES ▼

CHEQUES	
Cheques girados	0
Cheques girados sin comisión	0
Cheques girados con comisión	0
Importe de la comisión	\$ 0.00
Por cheques devueltos	\$ 0.00
OTRAS COMISIONES	\$ 0.00

▼ COMPORTAMIENTO DE TARJETA DE DEBITO ▼

Uso en cajeros automáticos	\$ 0.00
Compras en comercios	\$ 0.00
Uso en sucursales	\$ 0.00
Total Uso del débito	\$ 0.00

La fecha de corte coincide con la fecha de terminación del período que se señala en el presente estado de cuenta. Las operaciones efectuadas durante días no hábiles o después de la hora de corte de fin de día serán consideradas en nuestra contabilidad como realizadas en el siguiente día hábil bancario. Usted dispone de 90 días después de la fecha de corte para objetar la información contenida en su estado de cuenta, de no hacerlo se asumirá su conformidad al respecto.

BANORTE
SUCURSAL AVENIDA SAN LUIS POTOSI

▼ DETALLE DE OPERACIONES ▼

FECHA	DESCRIPCION DEL CARGO/ ABONO	MONEDA	MONTO DEL RETIRO	MONTO DEL DEPOSITO	SALDO
27-AGO-16	SALDO ANTERIOR				4,505.42
27-SEP-16	DEP.EFECTIVO	MXP		2,955.00	7,460.42

¡DESCUBRA LAS VENTAJAS QUE LE OFRECE EL SERVICIO DE DEPOSITOS REMOTOS!
 REALICE DEPOSITOS CON CHEQUES DESDE LA COMODIDAD DE SU OFICINA Y EVITE FILAS EN SUCURSAL,
 LOS DEPOSITOS REALIZADOS CON CHEQUES BANORTE SE REFLEJARAN EN SU CUENTA EL MISMO DIA,
 LA COMISION MENSUAL ES DE \$300 Y \$1 POR CADA CHEQUE PROCESADO.
 PARA MAYOR INFORMACION LO INVITAMOS A CONTACTAR A SU EJECUTIVO DE CUENTA.

(Saldo inicial de \$4,505.42)

Saldo Final \$7,460.42

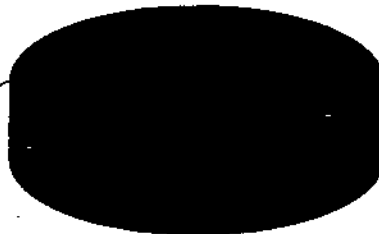

BANCO MERCANTIL DEL NORTE, S.A.
 SUC AVENIDA 241

Quando no reciba su estado de cuenta durante los 20 días siguientes de la fecha de corte, y no haya dado instrucciones para que no se le envíe, favor de solicitarlo en su sucursal.

Podrá consultar la información de las comisiones de todos los bancos con fines informativos y de comparación en la CONDUSEF al teléfono 01 800 999 8080 y en la página electrónica:

www.condusef.gob.mx

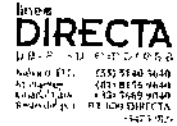

www.banorte.com
 Banco Mercantil del Norte, S.A. Institución de Banca Múltiple Grupo Financiero Banorte

Av. Revolución No. 3000, Colonia Primavera, C.P. 64830, Monterrey, Nuevo León. RFC. BMN930209927.

Banco Mercantil del Norte, S.A. Institución de Banca Múltiple, Grupo Financiero Banorte recibe las consultas, reclamaciones o aclaraciones, en su Unidad Especializada de Atención a Usuarios, ubicada en Av. Paseo de la Reforma No. 505 Piso 43 Colonia Cuauhtémoc C.P. 06500 Delegación Cuauhtémoc, México, D.F. y por Correo Electrónico une@banorte.com o Teléfono 01 800 627 22 92, así como en cualquiera de sus sucursales u oficinas. En el caso de no obtener una respuesta satisfactoria, podrá acudir a la Comisión Nacional para la Protección y Defensa de los Usuarios de Servicios Financieros www.condusef.gob.mx con número telefónico de atención en el Distrito Federal (55) 53400999 y desde el interior de la República el 01 800 999 8080

Advertencia:
 Incumplir tus obligaciones te puede generar comisiones.

El presente Estado de Cuenta no es un comprobante fiscal



Los productos anteriormente descritos se encuentran protegidos por el Instituto para la Protección del Ahorro Bancario (IPAB) hasta por un monto equivalente a 400,000 UDIS por cliente por Institución, lo anterior de conformidad con las disposiciones legales que regulan a dicho Instituto.

Visita la página www.ipab.org.mx

REFERENCIA DE ABREVIACIONES:

R.F.C.: Registro Federal de Causantes - CLABE: Clave Bancaria Estandarizada - I.V.A.: Impuesto al Valor Agregado - I.S.R.: Impuesto Sobre la Renta - S.B.C Saldo salvo Buen Cobro - DISP. Disposición/Dispersión - ATM.: Cajero Automático - BTE.: Banorte - CPA.: Compra - DEP.: Depósito - COM.: Comisión - INTBC.: Interbancaria - O/B.: Otro Banco - CHEQ/CHQ.: Cheque - LIQ. Liquidación (Pago) - INT.: Interés (es) - EDO. Estado - CTA.: Cuenta - CAM.: Cámara de Compensación - ABO.: Abono - CAP.: Capital - INV.: Inversión - PZO.: Plazo - DEV.: Devolución - REV.: Reverso - CONS.: Consulta. - VEN.: Ventanilla

No. de cliente	15195681
RFC	SMD990718PR6
Plaza	9588 PLAZA SAN LUIS POTOSI
Sucursal	0841 AVENIDA SAN LUIS POTOSI
Teléfonos Sucursal	8145206
Dirección Sucursal	VENUSTIANO CARRANZA 990 MODERNA
Período	De 01/Septiembre/2016 al 30/Septiembre/2016
Fecha de corte	30/Septiembre/2016
Página	3 de 3

▼ INFORME DE DEPÓSITOS EN EFECTIVO MAYORES A \$15,000 PESOS ▼

SISTEMA MUNICIPAL PARA EL DESARROLLO INTEGRAL DE LA FAMILIA
 CALLE MOCTEZUMA 8, VILLA DE ARISTA VILLA DE ARISTA S.L.P. C.P. 78940
 RFC: SM0990718PR6

DEL MES DE SEPTIEMBRE DE 2016

NO. DE CLIENTE: 15195681

EXCEDENTES DE DEPOSITOS	\$	0.00
TIPO DE CAMBIO*	\$	19.5002
RESUMEN DEL EJERCICIO 2016		
MONTO EXCEDENTE DE DEPOSITOS	\$	59,562.00

*Los depósitos en efectivo presentados en el presente informe, son aquellos que exceden la cantidad de \$15,000 (Quince mil pesos 00/100) de forma acumulada en todas las cuentas bajo la titularidad del cliente, dentro de un mes calendario.

BANCO MERCANTIL DEL NORTE S.A., INSTITUCION DE BANCA MULTIPLE
 GRUPO FINANCIERO BANORTE,
 AV. REVOLUCION NO. 3000, COLONIA PRIMAVERA, C.P. 64830, MONTERREY, N.L.
 RFC: 8MN930209927

AVISO DE PRIVACIDAD

El artículo tercero transitorio de la Ley para la Protección de Datos Personales en Posesión de Particulares (LPDPPP) establece que los responsables expedirán el aviso de privacidad de conformidad con lo dispuesto en los artículos 16 y 17 de la LPDPPP. Por lo anterior, ponemos a su disposición nuestro aviso de privacidad en www.banorte.com. Se presume que usted consiente tácitamente en el tratamiento de sus datos mientras no manifieste su oposición.

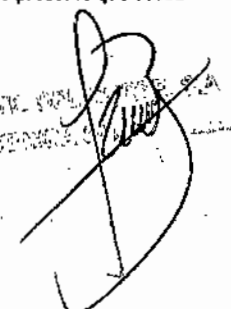
BANCO MERCANTIL DEL NORTE S.A.
 SUO AGENCIA



Moctezuma No. 8
Zona Centro, C.P. 78940
Villa de Arista, S.L.P.
Tel: 486 86 205 41

000217



VILLA DE ARISTA, S.L.P.
CONCILIACION BANCARIA
BANORTE CTA. 5451 UBR

SEPTIEMBRE DE 2016

SALDO SEGÚN BANCOS UBR 5451	\$ \$ 7,460.42
(+) CARGAN Y NO ABONAMOS	\$ -
(-) ABONAN Y NO CARGAMOS	\$ -
(+) CARGAMOS Y NO ABONAN	\$ 0.00
(-) ABONAMOS Y NO CARGAN	\$ -
SALDO SEGÚN CONTABILIDAD UBR	7,460.42
SALDO	\$ 7,460.42



UNIDAD DE REHABILITACION UN NUEVO AMANECER
 SISTEMA MUNICIPAL PARA EL DESARROLLO INTEGRAL DE LA FAMILIA C.P. 78940
 CALLE MOCTEZUMA 8
 VILLA DE ARISTA
 VILLA DE ARISTA S.L.P.
 SUCURSAL 0841 AVENIDA SAN LUIS POTOSI
 CORREO



No. de cliente 15195681
 RFC SMD990718PR6
 Plaza 9588 PLAZA SAN LUIS POTOSI
 Sucursal 0841 AVENIDA SAN LUIS POTOSI
 Teléfonos Sucursal 8145206
 Dirección Sucursal VENUSTIANO CARRANZA 990 MODERNA
 Período De 01/Octubre/2016 al 31/Octubre/2016
 Fecha de corte 31/Octubre/2016
 Página 1 de 4

NO. CUENTA	0434995451
GANANCIA ANUAL TOTAL (GAT) ¹	
GAT NOMINAL	N/A %
GAT REAL ²	N/A %
(+) INTERESES APLICABLES	\$ 0.00
(-) TOTAL DE COMISIONES COBRADAS	\$ 14.90

Enlace Global PM S/Intereses
 Octubre 2016

¹ Antes de impuestos

² La GAT REAL es el rendimiento que obtendría después de descontar la inflación estimada

▼ RESUMEN INTEGRAL ▼

PRODUCTO/SERVICIO	CUENTA	SALDO ANTERIOR	SALDO AL CORTE
ENLACE GLOBAL PM S/INTERESES	0434995451	\$ 7,460.42	\$ 963.71
TOTAL		\$ 7,460.42	\$ 963.71

▼ Enlace Global Pm S/Intereses ▼

No. de CUENTA: 0434995451

DIVISA: PESOS

CLABE: 072 700 00434995451 0

▼ RESUMEN DEL PERIODO ▼

	MONTO
Saldo inicial del período	\$ 7,460.42
(+) Depósitos	\$ 6,000.00
(-) Retiros	\$ 12,479.43
(+) Intereses Netos Ganados	\$ 0.00
(-) Comisiones Cobradas	\$ 14.90
(-) IVA sobre comisiones (16%)	\$ 2.38
Saldo Actual	\$ 963.71
Saldo Disponible al día*	\$ 963.71
Saldo Mínimo requerido	\$ 0.00

▼ SALDO PROMEDIO DIARIO ▼

	MONTO
En el Período (del 01 Oct al 31 Oct)	\$ 6,530.75
Días que comprende el período	031
Acumulado anual	\$ 3,598.62
Días que comprende el período anual	211

▼ CALCULO DE INTERESES DEVENGADOS ▼

Intereses Tasa Bruta Anual 0.00%	\$ 0.00
Retención de IDE	\$ 0.00
Retención de ISR	\$ 0.00
Intereses Netos Ganados	\$ 0.00

▼ *SALDO NO DISPONIBLE AL DIA ▼

	MONTO
Depósitos de cheques S.B.C.	\$ 0.00
Comisiones Pendientes de aplicar	\$ 0.00
Compras no aplicadas	\$ 0.00
Total	\$ 0.00

▼ RESUMEN DE COMISIONES ▼

CHEQUES	
Cheques girados	2
Cheques girados sin comisión	2
Cheques girados con comisión	0
Importe de la comisión	\$ 0.00
Por cheques devueltos	\$ 0.00
OTRAS COMISIONES	\$ 14.90

▼ COMPORTAMIENTO DE TARJETA DE DEBITO ▼

Uso en cajeros automáticos	\$ 0.00
Compras en comercios	\$ 0.00
Uso en sucursales	\$ 0.00
Total Uso del débito	\$ 0.00

La fecha de corte coincide con la fecha de terminación del período que se señala en el presente estado de cuenta. Las operaciones efectuadas durante días no laborales o después de la hora de corte de fin de día serán consideradas en nuestra contabilidad como realizadas en el siguiente día hábil bancario. Usted dispone de 90 días después de la fecha de corte para objetar la información contenida en su estado de cuenta, de no hacerlo se asumirá su conformidad al respecto.

BANCO MORGAN BANK
 Sucursal
 AVENIDA

▼ DETALLE DE OPERACIONES ▼

FECHA	DESCRIPCION DEL CARGO/ ABONO	MONEDA	MONTO DEL RETIRO	MONTO DEL DEPOSITO	SALDO
1-SEP-16	SALDO ANTERIOR				7,460.42
19-OCT-16	OEP.EFECTIVO	MXP		2,000.00	9,460.42
19-OCT-16	OEP.EFECTIVO	MXP		2,000.00	11,460.42
19-OCT-16	OEP.EFECTIVO	MXP		2,000.00	13,460.42
20-OCT-16	TRANSF ELECTRONICA FONDOS: TEF 0002347 CLABE: 002480035472052347 BEM TEF.BCO:002 Hipólito García Pérez CVE.RASTREO:7286715 RFC: GATH611215HB5 IVA:00000000.00 Pago servicio de Carpintería	MXP	5,800.00		7,660.42
19-OCT-16	Comision x Internet 2347 Transferencias TEF	MXP	3.00		7,657.42
20-OCT-16	IVA Com x Internet 2347 Transferencias TEF	MXP	0.48		7,656.94
19-OCT-16	CHEQUE PAGADO 0000004	MXP	1,355.99		6,300.95
25-OCT-16	CHEQUE PAGADO 0000005	MXP	500.00		5,800.95
27-OCT-16	TRASPASO A CUENTA DE TERCEROS 0000007265 IVA:00000000.00 , A LA CUENTA: 0590757265 Pago suministro de Pintura AL R.F.C. PSE070528FY1	MXP	4,060.44		1,740.51
27-OCT-16	Comision x Internet 7265 Transferencias Tercero Banorte	MXP	3.00		1,737.51
19-OCT-16	IVA Com x Internet 7265	MXP	0.48		1,737.03
27-OCT-16	COMPRA ORDEN DE PAGO SPEI 0001526 = REFERENCIA CTA/CLABE: 012320001539861526 BEM SPEI, BCO:012 BENEFICIARIO:Procomex SA DE CV Pago proveedor de pintura CVE RASTREO: 8846CAPI201610270386792342 RFC: PSL061154T5 IVA: 000000000000.00 BBVA BANCOMER	MXP	763.00		974.03
19-OCT-16	COMISION ORDEN DE PAGO SPEI REFERENCIA: 0001526	MXP	8.90		965.13
17-OCT-16	I.V.A. ORDEN DE PAGO SPEI REFERENCIA: 0001526	MXP	1.42		963.71

DESCUBRA LAS VENTAJAS QUE LE OFRECE EL SERVICIO DE DEPOSITOS REMOTOS!
REALICE DEPOSITOS CON CHEQUES DESDE LA COMODIDAD DE SU OFICINA Y EVITE FILAS EN SUCURSAL.
LOS DEPOSITOS REALIZADOS CON CHEQUES BANORTE SE REFLEJARAN EN SU CUENTA EL MISMO DIA,
LA COMISION MENSUAL ES DE \$300 Y \$1 POR CADA CHEQUE PROCESADO.
PARA MAYOR INFORMACION LO INVITAMOS A CONTACTAR A SU EJECUTIVO DE CUENTA.

BANCO MERCANTIL DEL NORTE, S.A.
SUCURSAL DEL NORTE

Cuando no reciba su estado de cuenta durante los 20 días siguientes de la fecha de corte, y no haya dado instrucciones para que no se le envíe, favor de solicitarlo en su sucursal.

Podrá consultar la información de las comisiones de todos los bancos con fines informativos y de comparación en la CONDUSEF al teléfono 01 800 999 8080 y en la página electrónica

www.condusef.gob.mx

DIRECTA

SEMI-BANORTE
BANCO MERCANTIL DEL NORTE, S.A.
CALLE DE LA UNIÓN 505 PISO 43 COLONIA CUAUHTEMOC C.P. 06500 DELEGACION CUAUHTEMOC MEXICO, D.F.
TEL: 55 5340 9999 FAX: 55 5340 9980
CORREO ELECTRONICO: info@directa.com
WWW.DIRECTA.COM

SEMI-BANORTE
www.banorte.com

Banco Mercantil del Norte, S.A. Institución de Banca Múltiple Grupo Financiero Banorte Av. Revolución No. 3000, Colonia Primavera, C.P. 64830, Monterrey, Nuevo León. RFC: BMN930209927.

Banco Mercantil del Norte, S.A. Institución de Banca Múltiple, Grupo Financiero Banorte recibe las consultas, reclamaciones o aclaraciones, en su Unidad Especializada de Atención a Usuarios, ubicada en Av Paseo de la Reforma No. 505 Piso 43 Colonia Cuauhtémoc C.P. 06500 Delegación Cuauhtémoc, México, DF y por Correo Electrónico une@banorte.com o Teléfono 01 800 627 22 92, así como en cualquiera de sus sucursales u oficinas. En el caso de no obtener una respuesta satisfactoria, podrá acudir a la Comisión Nacional para la Protección y Defensa de los Usuarios de Servicios Financieros www.condusef.gob.mx con número telefónico de atención en el Distrito Federal (55) 53400999 y desde el interior de la República el 01 800 999 8080

Advertencia:
Incumplir tus obligaciones te puede generar comisiones.

**El presente Estado de Cuenta
no es un comprobante fiscal**



Los productos anteriormente descritos se encuentran protegidos por el Instituto para la Protección del Ahorro Bancario (IPAB) hasta por un monto equivalente a 400,000 UDIS por cliente por institución, lo anterior, de conformidad con las disposiciones legales que regulan a dicho Instituto.

Visita la página www.ipab.org.mx

REFERENCIA DE ABREVIACIONES:

R.F.C.: Registro Federal de Causantes - CLABE: Clave Bancaria Estandarizada - I.V.A.: Impuesto al Valor Agregado - I.S.R.: Impuesto Sobre la Renta - S.B.C: Saldo salvo Buen Cobro - DISP.: Disposición/Dispersion - ATM.: Cajero Automático - BTE.: Banorte - CPA: Compra - DEP.: Depósito - COM.: Comisión - INTBC.: Interbancaria - OIB.: Otro Banco - CHEQ/CHQ.: Cheque - LIQ.: Liquidación (Pago) - INT.: Interés (es) - EDO.: Estado - CTA.: Cuenta - CAM.: Cámara de Compensación - ABO.: Abono - CAP.: Capital - INV.: Inversión - PZO.: Plazo - DEV.: Devolución - REV.: Reverso - CONS.: Consulta. - VEN.: Ventanilla

No. de cliente	15195681
RFC	SMD990718PR6
Plaza	9588 PLAZA SAN LUIS POTOSI
Sucursal	0841 AVENIDA SAN LUIS POTOSI
Teléfonos Sucursal	8145206
Dirección Sucursal	VENUSTIANO CARRANZA 990 MODERNA
Período	De 01/Octubre/2016 al 31/Octubre/2016
Fecha de corte	31/Octubre/2016
Página	4 de 4

▼ INFORME DE DEPÓSITOS EN EFECTIVO MAYORES A \$15,000 PESOS ▼

SISTEMA MUNICIPAL PARA EL DESARROLLO INTEGRAL DE LA FAMILIA
 CALLE MOCTEZUMA 8, VILLA DE ARISTA VILLA DE ARISTA S.L.P. C.P. 78940
 RFC: SMD990718PR6

DEL MES DE OCTUBRE DE 2016

NO. DE CLIENTE: 15195681

EXCEDENTES DE DEPOSITOS	\$	0.00
TIPO DE CAMBIO	\$	18.8443
RESUMEN DEL EJERCICIO 2016		
MONTO EXCEDENTE DE DEPOSITOS	\$	59,562.00

*Los depósitos en efectivo presentados en el presente informe, son aquellos que exceden la cantidad de \$15,000 (Quince mil pesos 00/100) de forma acumulada en todas las cuentas bajo la titularidad del cliente, dentro de un mes calendario.

BANCO MERCANTIL DEL NORTE S.A., INSTITUCION DE BANCA MULTIPLE
 GRUPO FINANCIERO BANORTE,
 AV. REVOLUCION NO. 3000, COLONIA PRIMAVERA, C.P. 64830, MONTERREY, N.L.
 RFC: BMN930209927

AVISO DE PRIVACIDAD

El artículo tercero transitorio de la Ley para la Protección de Datos Personales en Posesión de Particulares (LPDPPP) establece que los responsables expedirán el aviso de privacidad de conformidad con lo dispuesto en los artículos 16 y 17 de la LPDPPP. Por lo anterior, ponemos a su disposición nuestro aviso de privacidad en www.banorte.com. Se presume que usted consiente tácitamente en el tratamiento de sus datos mientras no manifieste su oposición.

BANCO MERCANTIL DEL NORTE S.A.
 SAN ANTONIO



Moctezuma No. 8
Zona Centro, C.P. 78940
Villa de Arista, S.L.P.
Tel: 486 86 205 41

000222



VILLA DE ARISTA, S.L.P. |
CONCILIACION BANCARIA
BANORTE CTA. 5451 UBR

OCTUBRE DE 2016

SALDO SEGÚN BANCOS UBR 5451	\$ \$ 963.71
(+) CARGAN Y NO ABONAMOS	\$ -
(-) ABONAN Y NO CARGAMOS	\$ -
(+) CARGAMOS Y NO ABONAN	\$ 0.00
(-) ABONAMOS Y NO CARGAN	\$ -
SALDO SEGÚN CONTABILIDAD UBR	963.71
SALDO	\$ 963.71



UNIDAD DE REHABILITACION UN NUEVO AMANECER
SISTEMA MUNICIPAL PARA EL DESARROLLO INTEGRAL DE LA FAMILIA C.P. 78940
CALLE MOCTEZUMA 8
VILLA DE ARISTA
VILLA DE ARISTA S.L.P.
SUCURSAL 0841 AVENIDA SAN LUIS POTOSI
CORREO



No. de cliente 15195681
RFC SMD990718PR6
Plaza 9588 PLAZA SAN LUIS POTOSI
Sucursal 0841 AVENIDA SAN LUIS POTOSI
Teléfonos Sucursal 8145206
Dirección Sucursal VENUSTIANO CARRANZA 990 MODERNA
Período De 01/Noviembre/2016 al 30/Noviembre/2016
Fecha de corte 30/Noviembre/2016
Página 1 de 3

NO. CUENTA	0434995451
GANANCIA ANUAL TOTAL (GAT) ¹	N/A %
GAT NOMINAL	N/A %
GAT REAL ²	0.00
(+) INTERESES APLICABLES	\$ 6.00
(-) TOTAL DE COMISIONES COBRADAS	\$ 6.00

Enlace Global PM S/Intereses
Noviembre 2016

¹ Antes de impuestos

² La GAT REAL es el rendimiento que obtendría después de descontar la inflación estimada

▼ RESUMEN INTEGRAL ▼

PRODUCTO/SERVICIO	CUENTA	SALDO ANTERIOR	SALDO AL CORTE
ENLACE GLOBAL PM S/INTERESES	0434995451	\$ 963.71	\$ 4,553.95
TOTAL		\$ 963.71	\$ 4,553.95

▼ Enlace Global Pm S/Intereses ▼

No. de CUENTA: 0434995451

DIVISA: PESOS

CLABE: 072 700.00434995451 0

▼ RESUMEN DEL PERIODO ▼

	MONTO
Saldo inicial del período	\$ 963.71
(+) Depósitos	\$ 4,400.00
(-) Retiros	\$ 802.80
(+) Intereses Netos Ganados	\$ 0.00
(-) Comisiones Cobradas	\$ 6.00
(-) IVA sobre comisiones (16%)	\$ 0.96
Saldo Actual	\$ 4,553.95
Saldo Disponible al día*	\$ 4,553.95
Saldo Mínimo requerido	\$ 0.00

▼ *SALDO NO DISPONIBLE AL DÍA ▼

	MONTO
Depósitos de cheques S.B.C.	\$ 0.00
Comisiones Pendientes de aplicar	\$ 0.00
Compras no aplicadas	\$ 0.00
Total	\$ 0.00

▼ SALDO PROMEDIO DIARIO ▼

	MONTO
En el Período (del 01 Nov al 30 Nov)	\$ 3,812.49
Días que comprende el período	030
Acumulado anual	\$ 3,625.35
Días que comprende el período anual	241

▼ CALCULO DE INTERESES DEVENGADOS ▼

Intereses Tasa Bruta Anual 0.00%	\$ 0.00
Retención de IDE	\$ 0.00
Retención de ISR	\$ 0.00
Intereses Netos Ganados	\$ 0.00

▼ RESUMEN DE COMISIONES ▼

CHEQUES	
Cheques girados	0
Cheques girados sin comisión	0
Cheques girados con comisión	0
Importe de la comisión	\$ 0.00
Por cheques devueltos	\$ 0.00
OTRAS COMISIONES	\$ 6.00

▼ COMPORTAMIENTO DE TARJETA DE DEBITO ▼

Uso en cajeros automáticos	\$ 0.00
Compras en comercios	\$ 0.00
Uso en sucursales	\$ 0.00
Total Uso del débito	\$ 0.00

* a fecha de corte coincide con la fecha de terminación del período que se señala en el presente estado de cuenta. Las operaciones efectuadas durante días no hábiles o después de la hora de corte de fin de día serán consideradas en nuestra contabilidad como realizadas en el siguiente día hábil bancario. Usted dispone de 90 días después de la fecha de corte para objetar la información contenida en su estado de cuenta, de no hacerlo se asumirá su conformidad al respecto.

BANORTE S.A. DE C.V. - Sucursal 0841 - Av. San Luis Potosí, 990 Moderna, San Luis Potosí, S.L.P. - México

▼ DETALLE DE OPERACIONES ▼

FECHA	DESCRIPCION DEL CARGO/ABONO	MONEDA	MONTO DEL RETIRO	MONTO DEL DEPOSITO	SALDO
01-OCT-16	SALDO ANTERIOR				963.71
09-NOV-16	DEP.EFECTIVO	MXP		4,400.00	5,363.71
17-NOV-16	TRASPASO A CUENTA DE TERCEROS 0000007265 IVA:00000000.00 , A LA CUENTA: 0590757265 Pago suministro de pintura AL R.F.C. PSE070528FY1	MXP	440.01		4,923.70
17-NOV-16	Comision x Internet 7265 Transferencias Tercero Banorte	MXP	3.00		4,920.70
17-NOV-16	IVA Com x Internet 7265 Transferencias Tercero Banorte	MXP	0.48		4,920.22
17-NOV-16	TRASPASO A CUENTA DE TERCEROS 0000007265 IVA:00000000.00 , A LA CUENTA: 0590757265 pago pintura AL R.F.C. PSE070528FY1	MXP	362.79		4,557.43
17-NOV-16	Comision x Internet 7265 Transferencias Tercero Banorte	MXP	3.00		4,554.43
17-NOV-16	IVA Com x Internet 7265 Transferencias Tercero Banorte	MXP	0.48		4,553.95

¡DESCUBRA LAS VENTAJAS QUE LE OFRECE EL SERVICIO DE DEPOSITOS REMOTOS!
 REALICE DEPOSITOS CON CHEQUES DESDE LA COMODIDAD DE SU OFICINA Y EVITE FILAS EN SUCURSAL.
 LOS DEPOSITOS REALIZADOS CON CHEQUES BANORTE SE REFLEJARAN EN SU CUENTA EL MISMO DIA,
 LA COMISION MENSUAL ES DE \$300 Y \$1 POR CADA CHEQUE PROCESADO.
 PARA MAYOR INFORMACION LO INVITAMOS A CONTACTAR A SU EJECUTIVO DE CUENTA.

(Saldo inicial de \$963.71)

Saldo Final \$4,553.95



Retiros en efectivo \$802.80

Comisiones \$6.00

Otros Cargos \$0.96

Quando no reciba su estado de cuenta durante los 20 días siguientes de la fecha de corte, y no haya dado instrucciones para que no se le envíe, favor de solicitarlo en su sucursal.

Podrá consultar la información de las comisiones de todos los bancos con fines informativos y de comparación en la CONDUSEF al teléfono 01 800 999 8080 y en la página electrónica:

www.condusef.gob.mx

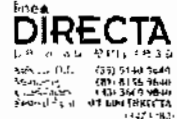

www.banorte.com

Banco Mercantil del Norte, S.A. Institución de Banca Múltiple, Grupo Financiero Banorte
 Av. Revolución No. 3000, Colonia Primavera, C.P. 64830, Monterrey, Nuevo León.
 RFC. BMN930209927.

Banco Mercantil del Norte, S.A. Institución de Banca Múltiple, Grupo Financiero Banorte recibe las consultas, reclamaciones o aclaraciones, en su Unidad Especializada de Atención a Usuarios, ubicada en Av. Paseo de la Reforma No. 505 Piso 43 Colonia Cuauhtémoc C.P. 06500 Delegación Cuauhtémoc, México, D.F. y por Correo Electrónico une@banorte.com o Teléfono 01 800 627 22 92, así como en cualquiera de sus sucursales u oficinas. En el caso de no obtener una respuesta satisfactoria, podrá acudir a la Comisión Nacional para la Protección y Defensa de los Usuarios de Servicios Financieros www.condusef.gob.mx con número telefónico de atención en el Distrito Federal (55) 53400999 y desde el interior de la República el 01 800 999 8080

Advertencia:
 Incumplir tus obligaciones te puede generar comisiones.

El presente Estado de Cuenta no es un comprobante fiscal



Los productos anteriormente descritos se encuentran protegidos por el Instituto para la Protección del Ahorro Bancario (IPAB) hasta por un monto equivalente a 400,000 UDIS por cliente por Institución, lo anterior de conformidad con las disposiciones legales que regulan a dicho Instituto.

Visita la página www.ipab.org.mx

REFERENCIA DE ABBREVIACIONES:

R.F.C.: Registro Federal de Causantes - CLABE: Clave Bancaria Estandarizada - I.V.A.: Impuesto al Valor Agregado - I.S.R.: Impuesto Sobre la Renta - S.B.C: Saldo salvo Buen Cobro - DISP: Disposición/Dispersión - ATM.: Cajero Automático - BTE.: Banorte - CPA: Compra - DEP.: Depósito - COM.: Comisión - INTBC.: Interbancaria - O/B.: Otro Banco - CHEQ/CHQ.: Cheque - LIQ.: Liquidación (Pago) - INT.: Interés (es) - EDO.: Estado - CTA.: Cuenta - CAM.: Cámara de Compensación - ABO.: Abono - CAP.: Capital - INV.: Inversión - PZO.: Plazo - DEV.: Devolución - REV.: Reverso - CONS.: Consulta. - VEN.: Ventanilla

BANCO MERCANTIL DEL NORTE, S.A.

Monterrey, N. L., a 17 de Noviembre de 2016.

000225

No. de cliente	15195681
RFC	SMD990718PR6
Plaza	9588 PLAZA SAN LUIS POTOSI
Sucursal	0841 AVENIDA SAN LUIS POTOSI
Teléfonos Sucursal	8145206
Dirección Sucursal	VENUSTIANO CARRANZA 990 MODERNA
Período	De 01/Noviembre/2016 al 30/Noviembre/2016
Fecha de corte	30/Noviembre/2016
Página	3 de 3

▼ INFORME DE DEPÓSITOS EN EFECTIVO MAYORES A \$15,000 PESOS ▼

SISTEMA MUNICIPAL PARA EL DESARROLLO INTEGRAL DE LA FAMILIA
 CALLE MOCTEZUMA 8, VILLA DE ARISTA VILLA DE ARISTA S.L.P. C.P. 78940
 RFC: SMD990718PR6

DEL MES DE **NOVIEMBRE** DE 2016NO. DE CLIENTE: **15195681**

EXCEDENTES DE DEPOSITOS	\$	0.00
TIPO DE CAMBIO	\$	20.5521
RESUMEN DEL EJERCICIO 2016		
MONTO EXCEDENTE DE DEPOSITOS	\$	59,562.00

*Los depósitos en efectivo presentados en el presente informe, son aquellos que exceden la cantidad de \$15,000 (Quince mil pesos 00/100) de forma acumulada en todas las cuentas bajo la titularidad del cliente; dentro de un mes calendario.

BANCO MERCANTIL DEL NORTE S.A., INSTITUCION DE BANCA MULTIPLE
 GRUPO FINANCIERO BANORTE,
 AV. REVOLUCION NO. 3000, COLONIA PRIMAVERA, C.P. 64830, MONTERREY, N.L.
 RFC: BMN930209927

AVISO DE PRIVACIDAD

El artículo tercero transitorio de la Ley para la Protección de Datos Personales en Posesión de Particulares (LPDPPP) establece que los responsables expedirán el aviso de privacidad de conformidad con lo dispuesto en los artículos 16 y 17 de la LPDPPP. Por lo anterior, ponemos a su disposición nuestro aviso de privacidad en www.banorte.com. Se presume que usted consiente tácitamente en el tratamiento de sus datos mientras no manifieste su oposición.

BANCO MERCANTIL DEL NORTE
 SUC. AVILA DE LA CROCE



Moctezuma No. 8
Zona Centro, C.P. 78940
Villa de Arista, S.L.P.
Tel: 486 86 205 41

000226



VILLA DE ARISTA, S.L.P.
CONCILIACION BANCARIA
BANORTE CTA. 5451

NOVIEMBRE DE 2016

SALDO SEGÚN BANCOS UBR 5451	\$ \$ 4,553.95
(+) CARGAN Y NO ABONAMOS	\$ -
(-) ABONAN Y NO CARGAMOS	\$ -
(+) CARGAMOS Y NO ABONAN	\$ 0.00
(-) ABONAMOS Y NO CARGAN	\$ -
SALDO SEGÚN CONTABILIDAD	4,553.95
SALDO	\$ -



UNIDAD DE REHABILITACION UN NUEVO AMANECER
SISTEMA MUNICIPAL PARA EL DESARROLLO INTEGRAL DE LA FAMILIA C.P. 78940
CALLE MOCTEZUMA 8
VILLA DE ARISTA
VILLA DE ARISTA S.L.P.
SUCURSAL 0841 AVENIDA SAN LUIS POTOSI
CORREO



No. de cliente 15195681
RFC SMD990718PR6
Plaza 9588 PLAZA SAN LUIS POTOSI
Sucursal 0841 AVENIDA SAN LUIS POTOSI
Teléfonos Sucursal 8145206
Dirección Sucursal VENUSTIANO CARRANZA 990 MODERNA
Período De 01/Diciembre/2016 al 31/Diciembre/2016
Fecha de corte 31/Diciembre/2016
Página 1 de 3

NO. CUENTA	0434995451
GANANCIA ANUAL TOTAL (GAT) ¹	
GAT NOMINAL	N/A %
GAT REAL ²	N/A %
(+) INTERESES APLICABLES	\$ 0.00
(-) TOTAL DE COMISIONES COBRADAS	\$ 0.00

Enlace Global PM S/Intereses
Diciembre 2016

¹ Antes de impuestos

² La GAT REAL es el rendimiento que obtendría después de descontar la inflación estimada

▼ RESUMEN INTEGRAL ▼

PRODUCTO/SERVICIO	CUENTA	SALDO ANTERIOR	SALDO AL CORTE
ENLACE GLOBAL PM S/INTERESES	0434995451	\$ 4,553.95	\$ 9,937.95
TOTAL		\$ 4,553.95	\$ 9,937.95

▼ Enlace Global Pm S/Intereses ▼

No. de CUENTA: 0434995451

DIVISA: PESOS

CLABE: 072 700 00434995451 0

▼ RESUMEN DEL PERIODO ▼

	MONTO
Saldo inicial del período	\$ 4,553.95
(+) Depósitos	\$ 7,853.00
(-) Retiros	\$ 2,469.00
(+) Intereses Netos Ganados	\$ 0.00
(-) Comisiones Cobradas	\$ 0.00
(-) IVA sobre comisiones (16%)	\$ 0.00
Saldo Actual	\$ 9,937.95
Saldo Disponible al día*	\$ 9,937.95
Saldo Mínimo requerido	\$ 0.00

▼ *SALDO NO DISPONIBLE AL DÍA ▼

	MONTO
Depósitos de cheques S.B.C.	\$ 0.00
Comisiones Pendientes de aplicar	\$ 0.00
Compras no aplicadas	\$ 0.00
Total	\$ 0.00

▼ SALDO PROMEDIO DIARIO ▼

	MONTO
En el Período (del 01 Dic al 31 Dic)	\$ 5,783.70
Días que comprende el período	031
Acumulado anual	\$ 3,865.17
Días que comprende el período anual	272

▼ CALCULO DE INTERESES DEVENGADOS ▼

Intereses Tasa Bruta Anual 0.00%	\$ 0.00
Retención de IDE	\$ 0.00
Retención de ISR	\$ 0.00
Intereses Netos Ganados	\$ 0.00

▼ RESUMEN DE COMISIONES ▼

CHEQUES	
Cheques girados	4
Cheques girados sin comisión	4
Cheques girados con comisión	0
Importe de la comisión	\$ 0.00
Por cheques devueltos	\$ 0.00
OTRAS COMISIONES	\$ 0.00

▼ COMPORTAMIENTO DE TARJETA DE DEBITO ▼

Uso en cajeros automáticos	\$ 0.00
Compras en comercios	\$ 0.00
Uso en sucursales	\$ 0.00
Total Uso del débito	\$ 0.00

La fecha de corte coincide con la fecha de terminación del período que se señala en el presente estado de cuenta. Las operaciones efectuadas durante días no laborales o después de la hora de corte de fin de día serán consideradas en nuestra contabilidad como realizadas en el siguiente día hábil bancario. Usted dispone de 90 días después de la fecha de corte para objetar la información contenida en su estado de cuenta, de no hacerlo se asumirá su conformidad al respecto.

BANCO MERCANTIL DEL NOROCCIDENTE S.C. *[Signature]*

▼ DETALLE DE OPERACIONES ▼

FECHA	DESCRIPCION DEL CARGO/ ABONO	MONEDA	MONTO DEL RETIRO	MONTO DEL DEPOSITO	SALDO
30-NOV-16	SALDO ANTERIOR				4,553.95
14-DIC-16	DEP EN EFECTIVO ATM BTE N41031	MXP		2,670.00	7,223.95
2-DIC-16	CHEQUE PAGADO 0000006	MXP	500.00		6,723.95
26-DIC-16	CHEQUE PAGADO 0000007	MXP	500.00		6,223.95
30-DIC-16	CHEQUE PAGADO 0000008	MXP	824.00		5,399.95
31-DIC-16	CHEQUE PAGADO 0000009	MXP	645.00		4,754.95
31-DIC-16	DEP.EFECTIVO	MXP		3,680.00	8,434.95
31-DIC-16	DEP.EFECTIVO	MXP		1,503.00	9,937.95

¡DESCUBRA LAS VENTAJAS QUE LE OFRECE EL SERVICIO DE DEPOSITOS REMOTOS!
 REALICE DEPOSITOS CON CHEQUES DESDE LA COMODIDAD DE SU OFICINA Y EVITE FILAS EN SUCURSAL.
 LOS DEPOSITOS REALIZADOS CON CHEQUES BANORTE SE REFLEJARAN EN SU CUENTA EL MISMO DIA,
 LA COMISION MENSUAL ES DE \$300 Y \$1 POR CADA CHEQUE PROCESADO.
 PARA MAYOR INFORMACION LO INVITAMOS A CONTACTAR A SU EJECUTIVO DE CUENTA.

(Saldo inicial de \$4,553.95)

Saldo Final \$9,937.95

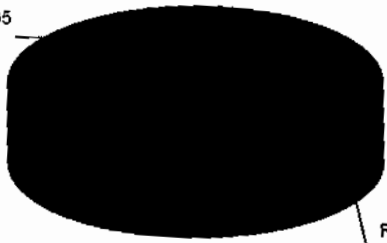

Retiros en efectivo \$2,469.00

BANCO MERCANTIL DEL NORTE, S.A.
 AV. REVOLUCION 3000, COLONIA PRIMAVERA, C.P. 64830, MONTERREY, N.L.

REFERENCIA DE ABREVIACIONES:

R.F.C.: Registro Federal de Causantes - CLABE: Clave Bancaria Estandarizada - I.V.A.: Impuesto al Valor Agregado - I.S.R.: Impuesto Sobre la Renta
 - S.B.C: Saldo salvo Buen Cobro - DISP.: Disposición/Dispersion - ATM.: Cajero Automático - BTE.: Banorte - CPA.: Compra - DEP.: Depósito - COM.: Comisión
 - INTBC.: Interbancaria - O/B.: Otro Banco - CHEQ/CHQ.: Cheque - LIQ.: Liquidación (Pago) - INT.: Interés (es) - EDO.: Estado - CTA.: Cuenta - CAM.: Cámara
 de Compensación - ABO.: Abono - CAP.: Capital - INV.: Inversión - PZO.: Plazo - DEV.: Devolución - REV.: Reverso - CONS.: Consulta - VEN.: Ventanilla

Cuando no reciba su estado de cuenta durante los 20 días siguientes de la fecha de corte, y no haya dado instrucciones para que no se le envíe, favor de solicitarlo en su sucursal.

Podrá consultar la información de las comisiones de todos los bancos con fines informativos y de comparación en la CONDUSEF al teléfono 01 800 999 8080 y en la página electrónica

www.condusef.gob.mx

DIRECTA

SEVICIOS FINANCIEROS
 AV. REVOLUCION 3000
 COLONIA PRIMAVERA, C.P. 64830
 MONTERREY, N.L.
 TEL: 811 8154 9640
 FAX: 811 8154 9640
 WWW.DIRECTA.COM

www.banorte.com

Banco Mercantil del Norte, S.A. Institución de Banca Múltiple Grupo Financiero Banorte Av. Revolución No. 3000, Colonia Primavera, C.P. 64830, Monterrey, Nuevo León. RFC. BMN930209927.

Banco Mercantil del Norte, S.A. Institución de Banca Múltiple, Grupo Financiero Banorte recibe las consultas, reclamaciones o aclaraciones, en su Unidad Especializada de Atención a Usuarios, ubicada en Av. Paseo de la Reforma No. 505 Piso 43 Colonia Cuauhtémoc C.P. 06500 Delegación Cuauhtémoc, México, D.F. y por Correo Electrónico una@banorte.com o Teléfono 01 800 627 22 92, así como en cualquiera de sus sucursales u oficinas. En el caso de no obtener una respuesta satisfactoria, podrá acudir a la Comisión Nacional para la Protección y Defensa de los Usuarios de Servicios Financieros www.condusef.gob.mx con número telefónico de atención en el Distrito Federal (55) 53400999 y desde el interior de la República el 01 800 999 8080

Advertencia:
 Incumplir tus obligaciones te puede generar comisiones.

El presente Estado de Cuenta no es un comprobante fiscal



Los productos anteriormente descritos se encuentran protegidos por el Instituto para la Protección del Ahorro Bancario (IPAB) hasta por un monto equivalente a 400,000 UDIS por cliente por Institución, lo anterior de conformidad con las disposiciones legales que regula a dicho Instituto.

Visita la página www.ipab.org.mx

No. de cliente	15195681
RFC	SMD990718PR6
Plaza	9588 PLAZA SAN LUIS POTOSI
Sucursal	0841 AVENIDA SAN LUIS POTOSI
Teléfonos Sucursal	8145206
Dirección Sucursal	VENUSTIANO CARRANZA 990 MODERNA
Período	De 01/Diciembre/2016 al 31/Diciembre/2016
Fecha de corte	31/Diciembre/2016
Página	3 de 3

▼ INFORME DE DEPÓSITOS EN EFECTIVO MAYORES A \$15,000 PESOS ▼

SISTEMA MUNICIPAL PARA EL DESARROLLO INTEGRAL DE LA FAMILIA
 CALLE MOCTEZUMA 8, VILLA DE ARISTA VILLA DE ARISTA S.L.P. C.P. 78940
 RFC: SMD990718PR6

	DEL MES DE DICIEMBRE DE 2016	NO. DE CLIENTE: 15195681	
EXCEDENTES DE DEPOSITOS		\$	0.00
TIPO DE CAMBIO		\$	20.7314
RESUMEN DEL EJERCICIO 2016			
MONTO EXCEDENTE DE DEPOSITOS		\$	59,562.00

*Los depósitos en efectivo presentados en el presente informe, son aquellos que exceden la cantidad de \$15,000 (Quince mil pesos 00/100) de forma acumulada en todas las cuentas bajo la titularidad del cliente, dentro de un mes calendario.

BANCO MERCANTIL DEL NORTE S.A., INSTITUCION DE BANCA MULTIPLE
 GRUPO FINANCIERO BANORTE,
 AV. REVOLUCION NO. 3000, COLONIA PRIMAVERA, C.P. 64830, MONTERREY, N.L.
 RFC: BMN930209927

AVISO DE PRIVACIDAD

El artículo tercero transitorio de la Ley para la Protección de Datos Personales en Posesión de Particulares (LPDPPP) establece que los responsables expedirán el aviso de privacidad de conformidad con lo dispuesto en los artículos 16 y 17 de la LPDPPP. Por lo anterior, ponemos a su disposición nuestro aviso de privacidad en www.banorte.com. Se presume que usted consiente tácitamente en el tratamiento de sus datos mientras no manifieste su oposición.

BANCO MERCANTIL DEL NORTE, S.A.
 GRUPO FINANCIERO BANORTE

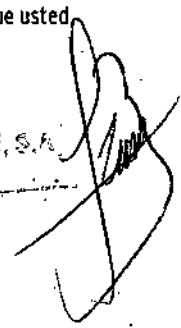

000230



Moctezuma No. 8
Zona Centro, C.P. 78940
Villa de Arista, S.L.P.
Tel: 486 86 205 41



VILLA DE ARISTA, S.L.P.
CONCILIACION BANCARIA
BANORTE CTA. 5451

DICIEMBRE DE 2016

SALDO SEGÚN BANCOS UBR 5451	\$ \$ 9,937.95
(+) CARGAN Y NO ABONAMOS	\$ -
(-) ABONAN Y NO CARGAMOS	\$ -
(+) CARGAMOS Y NO ABONAN	\$ 0.00
(-) ABONAMOS Y NO CARGAN	\$ -
SALDO SEGÚN CONTABILIDAD	9,937.95
SALDO	\$





Moctezuma No. 8
Zona Centro, C.P. 78940
Villa de Arista, S.L.P.
Tel: 486 86 205 41



Fecha: 27 DE ENERO 2017

NOMBRE DE LA INSTITUCIÓN BANCARIA: BANCO MERCANTIL DEL NORTE
NOMBRE DEL GERENTE: IRMA GUADALUPE RAMIREZ MARTINEZ
DIRECCIÓN: VENUSTIANO CARRANZA 990 COL. MODERNA
SUCURSAL: 0841-SUCURSAL AVENIDA CARRANZA, S.L.P.

PRESENTE.-

La Auditoría Superior del Estado de San Luis Potosí está llevando a cabo la revisión de nuestros registros, con saldos al 31 de diciembre de 2016, por lo cual, atentamente les solicitamos contestar el cuestionario adjunto, rogamos a ustedes tener presentes las siguientes indicaciones:

- Si la respuesta a alguna de las preguntas es "ninguno", favor de hacerlo constar así.
- Si los espacios son insuficientes, favor de indicar los totales y acompañar las relaciones respectivas.
- Sírvase acompañar su respuesta con los estados y relaciones correspondientes, a las cuentas y operaciones que muestre el saldo a la fecha que se indica.

En caso de no contar con la información solicitada al momento mucho agradeceremos su envío a las oficinas de la Auditoría Superior del Estado, con dirección en calle Pedro Vallejo No. 100, Zona Centro, C.P. 78000, teléfono 01 (444) 1441600, extensión 1755, en la ciudad de San Luis Potosí, S.L.P., o bien al correo electrónico aseslp@aseslp.gob.mx

Esperando ver favorecida nuestra petición a la mayor brevedad posible, agradecemos de antemano su colaboración al respecto.

ATENTAMENTE

SISTEMA MUNICIPAL DIF DE VILLA DE ARISTA, SAN LUIS POTOSÍ, S.L.P.

MUNICIPAL

C.P. MARTHA ALVARO GAMEZ
PRESIDENTE DEL SMDIF DE VILLA DE ARISTA

LTF. GEORGINA BOREA VALENCIA
COORDINADORA DEL SMDIF DE VILLA DE ARISTA

SAYRA E. ARRIAGA GUTZ.
LIC. SAYRA ELENA ARRIAGA GUTIERREZ
RESPONSABLE DE UNIDAD BASICA DE REHABILITACION DEL SMDIF

c.c. archivo

Se entrega confirmación saldos



000233



Moctezuma No. 8
Zona Centro, C.P. 78910
Villa de Arista, S.L.P.
Tel: 486 86 205 41

Fecha: 27 DE ENERO 2017

NOMBRE DE LA INSTITUCIÓN BANCARIA: BANCO MERCANTIL DEL NORTE
NOMBRE DEL GERENTE: IRMA GUADALUPE RAMIREZ MARTINEZ
DIRECCIÓN: VENUSTIANO CARRANZA 990 COL. MODERNA
SUCURSAL: 0841-SUCURSAL AVENIDA CARRANZA, S.L.P.

PRESENTE.-

La Auditoría Superior del Estado de San Luis Potosí está llevando a cabo la revisión de nuestros registros, con saldos al 31 de diciembre de 2016, por lo cual, atentamente les solicitamos contestar el cuestionario adjunto, rogamos a ustedes tener presentes las siguientes indicaciones:

- Si la respuesta a alguna de las preguntas es "ninguno", favor de hacerlo constar así.
- Si los espacios son insuficientes, favor de indicar los totales y acompañar las relaciones respectivas.
- Sírvase acompañar su respuesta con los estados y relaciones correspondientes, a las cuentas y operaciones que muestre el saldo a la fecha que se indica.

En caso de no contar con la información solicitada al momento mucho agradeceremos su envío a las oficinas de la Auditoría Superior del Estado, con dirección en calle Pedro Vallejo No. 100, Zona Centro, C.P. 78000, teléfono 01 (444) 1441600, extensión 1755, en la ciudad de San Luis Potosí, S.L.P., o bien al correo electrónico aseslp@aseslp.gob.mx

Esperando ver favorecida nuestra petición a la mayor brevedad posible, agradecemos de antemano su colaboración al respecto.

ATENTAMENTE

SISTEMA MUNICIPAL DIF DE VILLA DE ARISTA, SAN LUIS POTOSÍ, S.L.P.



C.P. MARTHA ALFARO GAMEZ
PRESIDENTE DEL SMDIF DE VILLA DE ARISTA

LTF. GEORGINA BODEA VALENCIA
COORDINADORA DEL SMDIF DE VILLA DE ARISTA

SAYRA E. ARRIAGA GIZ

LIC. SAYRA ELENA ARRIAGA GUTIERREZ
RESPONSABLE DE UNIDAD BASICA DE REHABILITACION DEL SMDIF

Se entregó copia del saldo



c.c. archivo

CONFIRMACIÓN DE SALDOS DE CUENTAS DE CHEQUES

FECHA DE OPERACIÓN: 02/02/2017

HORA: 15:47

SUCURSAL: 0841 AVENIDA

SISTEMA MUNICIPAL PARA EL DESARROLLO INTEGRAL DE LA FAMILIA

SUCURSAL: 0841 AVENIDA

Muy Señores nuestros:

Los saldos que muestran nuestros Registros en las fechas indicadas, son las siguientes:

Cuentas Acreedoras	Cuenta Número	Moneda	Saldos al: 31/12/2016
Cuenta de Cheques	0434995451	PESOS	4,754.95

Atentamente,

BANCO MERCANTIL DEL NORTE, S A
INSTITUCION DE BANCA MULTIPLE
GRUPO FINANCIERO BANORTE

FIRMA FUNCIONARIO AUTORIZADO

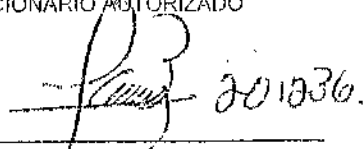

FIRMA FUNCIONARIO AUTORIZADO

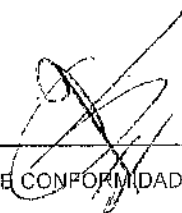

FIRMA DE CONFORMIDAD DEL CLIENTE

SISTEMA MUNICIPAL DIF DE VILLA DE ANASTA S.L.P.
 GUÍA DE CUMPLIMIENTO DE LA LEY Y LOS DOCUMENTOS EMITIDOS POR EL COMAC
 CUENTA PÚBLICA 2016

OBLIGACIONES PREVISTAS EN LA LEY Y SU REFORMA	MECANISMO DE VERIFICACIÓN	Implementación		FECHA ESTIMADA DE CUMPLIMIENTO	Artículos de la LDCG	Comentarios
		SI	NO			
Guía para el cumplimiento de la Ley General de Contabilidad Gubernamental						
Ley General de Contabilidad Gubernamental						
1. Cuenta con Manuales de Contabilidad	Manual específico del Ente Público	X			artículo 20	
2. Registra en cuentas específicas de activo de los bienes muebles	Registro en subcuentas de las Cuentas Contables del Plan de Cuentas de los rubros 1.2.3, 1.2.4 y 1.2.5	X			artículo 23, fracciones I, II y III, y artículo 24	
3. Registra en cuentas específicas de activo de los bienes inmuebles	Registro en subcuentas de las Cuentas Contables del Plan de Cuentas de los rubros 1.2.3, 1.2.4 y 1.2.5	X			artículo 23, fracciones I, II y III, y artículo 24	
4. Registra contablemente las inversiones en bienes de dominio público	Registro en subcuentas / Cuentas Contables del Plan de Cuentas 1.2.3.5 y 1.2.3.6 (operaciones en proceso)	X			artículo 26, párrafo segundo	
5. Realiza el registro auxiliar de monumentos arqueológicos, artísticos e históricos	Registro en subcuenta para cada tipo y clasificación de bien, conforme a los Lineamientos para el registro auxiliar sujeto a inventario de bienes arqueológicos, artísticos e históricos bajo custodia de los entes públicos/ Cuentas de Orden e Inventario.	X			artículo 25	
6. Realiza el inventario físico de monumentos arqueológicos, artísticos e históricos	Registro en subcuenta para cada tipo y clasificación de bien, conforme a los Lineamientos para el registro auxiliar sujeto a inventario de bienes arqueológicos, artísticos e históricos bajo custodia de los entes públicos/ Cuentas de Orden e Inventario.	X			artículo 25	
7. Registra dentro de los 30 días hábiles en el inventario físico los bienes muebles que se adquieran	Subcuentas - Alícuas del Inventario / Cuentas Contables del Plan de Cuentas de los rubros 1.2.3, 1.2.4 y 1.2.5	X			artículo 27, párrafo segundo	
8. Realiza el levantamiento físico de bienes muebles	Subcuentas - Alícuas del Inventario / Cuentas Contables del Plan de Cuentas de los rubros 1.2.3, 1.2.4 y 1.2.5	X			artículos 23 y 27, párrafo primero	
9. Registra dentro de los 30 días hábiles en el inventario físico los bienes inmuebles que se adquieran	Subcuentas - Alícuas del Inventario / Cuentas Contables del Plan de Cuentas de los rubros 1.2.3, 1.2.4 y 1.2.5	X			artículo 27, párrafo segundo	
10. Realiza el levantamiento físico de bienes inmuebles	Subcuentas - Alícuas del Inventario / Cuentas Contables del Plan de Cuentas de los rubros 1.2.3, 1.2.4 y 1.2.5	X			artículos 23 y 27, párrafo primero	
11. Publica el inventario actualizado en Internet	Publicación del inventario en las páginas de Internet o en otros medios de acceso público		X		artículo 27, párrafo segundo	No se ha implementado debido a que el nuevo Sistema Obligado, se ha presentado la falta de aplicabilidad ante CIGALP y se está esperando indicaciones para comenzar a implementar lo que solicita la Ley de Transparencia y Acceso a la Información Pública del Estado de San Luis Potosí.
12. Realiza la baja de bienes muebles	Registro en subcuentas de las Cuentas Contables del Plan de Cuentas de los rubros 1.2.3, 1.2.4 y 1.2.5		X		artículo 28	
13. Realiza la baja de bienes inmuebles	Registro en subcuentas de las Cuentas Contables del Plan de Cuentas de los rubros 1.2.3, 1.2.4 y 1.2.5		X		artículo 28	
14. Registra las obras en proceso en una cuenta de activo, la cual refleje su grado de avance en forma objetiva y comparable	Registro en subcuentas / Cuentas Contables del Plan de Cuentas 1.2.3.5 y 1.2.3.6 (operaciones en proceso)	X			artículo 29	
15. Cuando se realiza la transición de una administración a otra los bienes que no se inventarizaren	Actas entrega - recepción	X			artículo 31	
16. La administración entrante realiza el registro e inventarios del punto señalado anteriormente	Subcuentas - Inventario - Actas entrega - recepción	X			artículo 31	
17. Registra en una cuenta activo los fiduciosos sin estructura orgánica y contratos análogos	Registro en Cuenta Contable del Plan de Cuentas 1.2.1.3, conforme a los Lineamientos que deberán observar los entes públicos para registrar en las cuentas de activo los fiduciosos sin estructura orgánica y contratos análogos, incluyendo análisis.	X			artículo 32	

SISTEMA MUNICIPAL DIF DE VILA DE ARISTA S.L.P.
GUÍA DE CUMPLIMIENTO DE LA LGCG Y LOS DOCUMENTOS EMITIDOS POR EL CONAC
CUENTA PÚBLICA 2016

OBLIGACIONES PREVISTAS EN LA LEY Y SU REFORMA	MECANISMO DE VERIFICACIÓN	Implementación		FECHA ESTIMADA DE CUMPLIMIENTO	Artículos de la LGCG	Comentarios
		SI	NO			
18. Realiza los registros contables con base acumulativa	Registros en Cuentas de Orden Presupuestarias del Plan de Cuentas de los rubros 8.1 y 8.2 / Normas y Metodología para la Determinación de los Momentos Contables de los Ingresos y de los Egresos	X			artículo 34	
19. El gasto se registra en su fecha de realización	Registros en Cuentas de Orden Presupuestarias del Plan de Cuentas de los rubros B.1 y 8.2 / Normas y Metodología para la Determinación de los Momentos Contables de los Ingresos y de los Egresos	X			artículo 34	
20. El ingreso se registra cuando exista jurídicamente derecho de cobro	Registros en Cuentas de Orden Presupuestarias del Plan de Cuentas de los rubros B.1 y 8.2 / Normas y Metodología para la Determinación de los Momentos Contables de los Ingresos y de los Egresos	X			artículo 34	
21. Mantiene registro histórico de sus operaciones en los libros diario, mayor e inventarios y balances	Subcuentas y Cuentas Contables / Lineamientos Mínimos relativos al Diseño e Integración del Registro en los Libros Diario, Mayor e Inventarios y Balances (Registro Electrónico)	X			artículo 35	
22. Los registros auxiliares muestran los avances presupuestarios y contables	Cuentas de Orden Presupuestarias del Plan de Cuentas de los rubros 8.1 y 8.2 / Estado del Ejercicio del Presupuesto	X			artículo 36	
23. La lista de cuentas esta alineada al plan de cuentas emitido por el CONAC	Lista de Cuentas Aprobada por el área competente en materia de contabilidad gubernamental	X			artículo 37	
24. Realiza el registro de la etapa del presupuesto aprobado	Cuentas de Orden Presupuestarias del Plan de Cuentas de los rubros 8.2 / Normas y	X			artículo 38, fracción I	
25. Realiza el registro de la etapa del presupuesto modificado	Metodología para la Determinación de los	X				
26. Realiza el registro de la etapa del presupuesto comprometido	Momentos Contables de los Ingresos los	X				
27. Realiza el registro de la etapa del presupuesto devengado	Egresos / Capítulo VII del Manual de	X				
28. Realiza el registro de la etapa del presupuesto ejercido	Contabilidad Subgubernamental, Informe	X				
29. Realiza el registro de la etapa del presupuesto pagado	Cuentas de Orden Presupuestarias del Plan	X			artículo 38, fracción II	
30. Realiza el registro de la etapa del presupuesto de ingreso estimado	de Cuentas de los rubros 8.1 / Normas y	X				
31. Realiza el registro de la etapa del presupuesto de ingreso modificado	Metodología para la Determinación de los	X				
32. Realiza el registro de la etapa del presupuesto de ingreso devengado	Momentos Contables de los Ingresos /	X			artículo 39	
33. Realiza el registro de la etapa del presupuesto de ingreso recaudado	Cuentas Contables del Plan de Cuentas de	X				
34. Constituye Provisiones	los rubros 2.1.7 y 2.2.6 / Tipos de Provisiones	X				
35. Revisa y ajusta periódicamente las provisiones para mantener su vigencia		X			artículo 39	
36. La contabilización de las operaciones presupuestarias y contables se respalda con la	Revisión de documental soporte	X			artículo 42	
37. Presenta y valúa los pasivos	Cuentas Contables del Pasivo / Valuación de Obligaciones, principalmente deuda pública	X			artículo 45	
38. Estado de Situación financiera	Estado de Situación financiera	X			artículo 48	
39. Estado de actividades	Estado de actividades	X			artículo 48	
40. Estado de variación en la hacienda pública	Estado de variación en la hacienda pública	X			artículo 48	
41. Estado de cambios en la situación financiera	Estado de cambios en la situación financiera	X			artículo 48	
42. Notas a los estados financieros	Notas a los estados financieros	X			artículo 48	
43. Estado analítico del activo	Estado analítico del activo	X			artículo 48	
44. Estado analítico de ingresos, del que se derivará la presentación en clasificación económica por fuente de financiamiento y concepto, incluyendo los ingresos excedentes	Estado analítico de Ingresos (presupuesta)				artículo 48	
Estado analítico del ejercicio del presupuesto de egresos del que se derivarán las siguientes clasificaciones (también deberá identificar los rporios y adeducciones	Estado analítico de egresos (presupuesta)	X			artículo 48	
45. Administrativa	Estado analítico de egresos (presupuesta)	X			artículo 48	
46. Económica	Estado analítico de egresos (presupuesta)	X			artículo 48	
47. Por objeto del gasto	Estado analítico de egresos (presupuesta)	X			artículo 48	
48. Funcional/Programática	Estado analítico de egresos (presupuesta)	X			artículo 48	

000236

SISTEMA MUNICIPAL DIF DE VILLA DE ARISTA S.L.P.
GUÍA DE CUMPLIMIENTO DE LA LGCG Y LOS DOCUMENTOS EMITIDOS POR EL CONAC
CUENTA PÚBLICA 2016

OBLIGACIONES PREVISTAS EN LA LEY Y SU REFORMA	MECANISMO DE VERIFICACIÓN	Implementación		FECHA ESTIMADA DE CUMPLIMIENTO	Artículos de la LGCG	Comentarios
		SI	NO			
49. Dispone de clasificadores presupuestarios armonizados	Sistema Informático / Clasificador por Rubros de Ingresos / Clasificador por Tipo de Gasto/ Clasificador por Objeto del Gasto/ Clasificación Funcional del Gasto/ Clasificación Administrativa/ Clasificador por Fuentes de Financiamiento	X			Cuarto Transitorio	
50. Dispone de catálogos de bienes y las respectivas matrices de conversión con las características señaladas en los artículos 40 y 41, asimismo, de la norma y metodología que establezca los momentos contables de ingresos y gastos previstos en la ley	Cuentas Contables y Matrices de conversión / Sistema Informático / Auxiliares de Cuentas Contables	X			Cuarto Transitorio	
51. Cuenta con indicadores para medir los avances físico-financieros relacionados con los	Indicadores	X			Cuarto Transitorio	
52. Realiza los registros contables con base acumulativa y en apego a postulados básicos de contabilidad gubernamental armonizados en sus respectivos libros de diario, mayor e inventarios y balances	Sistema Informático / Libros Diario, Mayor e Inventarios y Balances (Registro Electrónico)	X			Cuarto Transitorio	
53. Incluye en la Cuenta Pública la relación de los bienes que componen su patrimonio	Cuenta Pública	X			artículo 23, último párrafo	
54. En la cuenta pública reporta los esquemas bursátiles y de coberturas financieras de los entes públicos	Cuenta Pública	X			artículo 46 último párrafo	
55. La información financiera, presupuestaria, programática y contable, es la base para la elaboración de la Cuenta Pública	Cuenta Pública	X			artículo 52, párrafo primero	
El contenido de la Cuenta Pública de los Municipios, contiene como mínimo la información contable y presupuestaria siguiente:	Cuenta Pública	X			artículo 55, con relación al artículo 48	
Información Financiera Gubernamental	Cuenta Pública	X			artículo 55, con relación al artículo 48	
Información contable, con la desagregación siguiente:	Cuenta Pública	X			artículo 55, con relación al artículo 48	
56. Estado de Situación financiera	Cuenta Pública	X			artículo 55, con relación al artículo 48	
57. Estado de variación en la hacienda pública	Cuenta Pública	X			artículo 55, con relación al artículo 48	
58. Estado de cambios en la situación financiera	Cuenta Pública	X			artículo 55, con relación al artículo 48	
59. Notas a los estados financieros	Cuenta Pública	X			artículo 55, con relación al artículo 48	
60. Estado analítico del activo	Cuenta Pública	X			artículo 55, con relación al artículo 48	
Información presupuestaria con la desagregación siguiente:	Cuenta Pública	X			artículo 55, con relación al artículo 48	
61. Estado analítico de Ingresos, del que se derivará la presentación en clasificación económica por fuente de financiamiento y concepto, incluyendo los	Cuenta Pública	X			artículo 55, con relación al artículo 48	
Estado analítico del ejercicio del presupuesto de egresos del que se derivarán las siguientes clasificaciones (también deberá identificar los montos y adecuaciones	Cuenta Pública	X			artículo 55, con relación al artículo 48	
62. Administrativas	Cuenta Pública	X			artículo 55, con relación al artículo 48	
63. Económica	Cuenta Pública	X			artículo 55, con relación al artículo 48	
64. Por objeto del gasto	Cuenta Pública	X			artículo 55, con relación al artículo 48	
65. Se relaciona la Información presupuestaria y programática con los objetivos y prioridades de la planeación del desarrollo, que forme parte de la Cuenta Pública	Cuenta Pública				artículo 55, con relación al artículo 48	
66. Forma parte de la Cuenta Pública los Resultados de la Evaluación del Desempeño	Cuenta Pública	X			artículo 55, con relación al artículo 48	
67. Implementar programas para que los pagos se hagan directamente en forma		X				
Otras Obligaciones						
Obligaciones sobre recursos federales transferidos / completo	Sistema Informático / Módulo Reportes Financieros	X			Artículo 70	
68. Mantener registros específicos de cada fondo, programa o convenio debidamente actualizados, identificados y controlados, así como la documentación	Sistema Informático / Módulo Reportes Financieros	X			Artículo 70, fracción I	
69. Cancelar la documentación comprobatoria del egreso con la leyenda "Operado" o como se establezca en las disposiciones locales, identificándose con el	Sistema Informático / Módulo Reportes Financieros	X			Artículo 70, fracción II	
70. Realizar en términos de la normativa que emita el consejo, el registro contable, presupuestario y patrimonial de las operaciones realizadas con los	Sistema Informático / Módulo Reportes Financieros	X			Artículo 70, fracción III	
71. Dentro del registro contable a que se refiere la fracción anterior, concentrar en un solo apartado todas las obligaciones de garantía o pago causante de deuda	Sistema Informático / Módulo Reportes Financieros	X			Artículo 70, fracción IV	

SISTEMA MUNICIPAL DIF DE VILA DE ARISTA S.L.P.
 GUÍA DE CUMPLIMIENTO DE LA LGCG Y LOS DOCUMENTOS EMITIDOS POR EL CONAC
 CUENTA PÚBLICA 2016

OBLIGACIONES PREVISTAS EN LA LEY Y SU REFORMA	MECANISMO DE VERIFICACIÓN	Implementación		FECHA ESTIMADA DE CUMPLIMIENTO	Artículos de la LGCG	Comentarios
		SI	NO			
72. Coadyuvar con la fiscalización de las cuentas públicas, conforme a lo establecido en el artículo 49, fracciones III y IV, de la Ley de Coordinación Fiscal y	Sistema Informático / Módulo Reportes Financieros	X			Artículo 70, fracción V	
73. Informar de forma pormenorizada el avance físico de las obras y acciones respectivas y, en su caso, la diferencia entre el monto de los recursos transferidos y aquellos erogados, así	Sistema Informático / Módulo Reportes Financieros	X			Artículo 71	
Obligaciones sobre ejercicio y destino de los recursos federales transferidos	Sistema Informático / Módulo Reportes Financieros	X			Artículo 72, fracción I, II, III y IV	
74. Grado de avance en el ejercicio de los recursos federales transferidos;	Sistema Informático / Módulo Reportes Financieros	X			Artículo 72, fracción I	
75. Recursos aplicados conforme a reglas de operación y, en el caso de recursos locales, a las demás disposiciones aplicables;	Sistema Informático / Módulo Reportes Financieros	X			Artículo 72, fracción II	
76. Proyectos, metas y resultados obtenidos con los recursos aplicados, y	Sistema Informático / Módulo Reportes Financieros	X			Artículo 72, fracción III	
77. La demás información a que se refiere este Capítulo.	Sistema Informático / Módulo Reportes Financieros	X			Artículo 72, fracción IV	
78. Programas para que los pagos se hagan directamente en forma electrónica, mediante abono en cuenta de los beneficiarios	Sistema Informático / Módulo Reportes Financieros	X			Artículo 67	
79. Información sobre la aplicación de los recursos de FAIS	Sistema Informático / Módulo Reportes Financieros	X			Artículo 75	
80. Publicar en sus páginas de Internet a más tardar el último día hábil de abril su programa anual de evaluaciones, así como las metodologías e indicadores de desempeño.	Publicación en su página de Internet		X	may-17	artículo 79	No se ha implementado debido a que al ser Nuevo Sujeto obligado, se ha presentado la tabla de aplicabilidad ante CEGAIIP y se está esperando indicaciones para comenzar a implementar lo que solicita La Ley de Transparencia y Acceso a la Información Pública del Estado de San Luis Potosí.
81. Publicar a más tardar a los 30 días posteriores a la conclusión de las evaluaciones, los resultados de las mismas e informar sobre las personas que realizaron dichas evaluaciones.	Publicación en su página de Internet		X	may-17	artículo 79, párrafo segundo	No se ha implementado debido a que al ser Nuevo Sujeto obligado, se ha presentado la tabla de aplicabilidad ante CEGAIIP y se está esperando indicaciones para comenzar a implementar lo que solicita La Ley de Transparencia y Acceso a la Información Pública del Estado de San Luis Potosí.

 C.P. MARTHA ALFARO GARCERAN
 PRESIDENTE DEL SMDIF DE VILA DE ARISTA

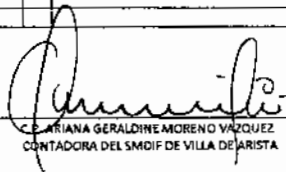
 C.P. ARIANA GERALDINE MORENO VAZQUEZ
 CONTADOR DEL SMDIF DE VILA DE ARISTA

 GEORGINA RODRIGUEZ VIRENCIA
 COORDINADORA SMDIF DE VILA DE ARISTA
 L.T.F.

000238

SISTEMA MUNICIPAL DIF DE VILLA DE ARISTA, S.L.P.
 GUÍA DE CUMPLIMIENTO DE LA LGCG Y LOS DOCUMENTOS EMITIDOS POR EL CONAC
 CUENTA PÚBLICA 2016

AVANCE EN LAS OBLIGACIONES CUYOS PLAZOS FUERON AJUSTADOS POR CONAC	MECANISMO DE VERIFICACIÓN	Implementación		FECHA ESTIMADA DE CUMPLIMIENTO	Artículos de la LGCG	Comentarios
		SI	NO			
Guía para el cumplimiento de nuevos plazos del Acuerdo 1 de CONAC (reunión 03/05/2013)						
Alcances del Acuerdo 1 aprobado por el Consejo Nacional de Armonización Contable, en Integración automática del ejercicio presupuestario con la operación contable (plazo 30 de						
1. Realiza el registro automático y por única vez	Sistema Informático	X			artículos 16 y 40	
2. Se interrelaciona de manera automática los Clasificadores Presupuestarios y Lista de Cuentas)	Auxiliares de las Cuentas Contables y Matrices de conversión / Sistema Informático	X			artículo 19, fracción IV y 41	
Realizar los registros contables con base en las Reglas de Registro y Valoración del			X	may-17		
3. Tiene el inventario conciliado con el registro contable	Auxiliares de las subcuentas - inventarios físico / Conciliación entre registro contable e inventario físico		X	may-17	artículos 23 y 27, párrafo primero	
4. Los bienes inmuebles se registran como mínimo a valor catastral	Auxiliares de las subcuentas / Cuentas Contables del Plan de Cuentas del rubro 1.2.3, con valores como mínimo los valores catastrales emitidos por autoridad competente		X		artículos 23 y 27, párrafo primero	
Generación en tiempo real de estados financieros (plazo 30 de Junio de 2015)			X			
5. Los procesos administrativos o subsistemas que operan en tiempo real son los que permitirán la emisión periódica (mes, trimestre, anual, etc.) de los estados financieros.	Sistema informático / Módulo Reportes Financieros	X			artículo 19, fracción V, VI y Sexto Transitorio, alcances del acuerdo 1 D.O.F. 08/Act/2013	
Emisión de Cuentas Públicas en los términos acordados por el Consejo						
6. El contenido de la Cuenta Pública de las Entidades Federativas, contiene como mínimo la información contable, presupuestaria y programática siguiente:	Cuenta Pública	X			artículo 55, con relación al artículo 48	
Información Financiera Gubernamental	Cuenta Pública	X			artículo 55, con relación al artículo 48	
Información Presupuestaria	Cuenta Pública	X			artículo 55, con relación al artículo 48	
Estado analítico del ejercicio del presupuesto de egresos	Cuenta Pública	X			artículo 55, con relación al artículo 48	
Programática	Cuenta Pública	X			artículo 55, con relación al artículo 48	
Información programática, con la desagregación siguiente:	Cuenta Pública	X			artículo 55, con relación al artículo 48	
Gasto por categoría programática	Cuenta Pública	X			artículo 55, con relación al artículo 48	
Programas y proyectos de inversión	Cuenta Pública	X			artículo 55, con relación al artículo 48	
Indicadores de resultados	Cuenta Pública	X			artículo 55, con relación al artículo 48	

C.P. MARTHA ALAFAR CÁMEZ
 PRESIDENTE DEL SMDIF DE VILLA DE ARISTA

LTE. GEORGINA RIVERA VALENCIA
 COORDINADORA DEL SMDIF DE VILLA DE ARISTA

C.P. ARIANA GERALDINE MORENO VAZQUEZ
 CONTADOR DEL SMDIF DE VILLA DE ARISTA

000239

MUNICIPIO DE VILLA DE ARISTA, S.L.P.
GUÍA DE CUMPLIMIENTO DE LA LGCG Y LOS DOCUMENTOS EMITIDOS POR EL CONAC
CUENTA PÚBLICA 2016

TRANSPARENCIA	MECANISMO DE VERIFICACIÓN	Implementación		FECHA ESTIMADA DE CUMPLIMIENTO	Artículos de la LGCG	Comentarios
		SI	NO			
1. Publicación del inventario de los bienes y actualizar por lo menos cada seis meses	Publicación en las páginas de Internet		X	Mayo del 2017	artículo 27	No se ha implementado debido a que al ser Nuevo Sujeto obligado, se ha presentado la tabla de aplicabilidad ante CEGAIP y se esta esperando indicaciones para comenzar a implementar lo que solicita La Ley de Transparencia y Acceso a la Información Pública del Estado de San Luis Potosí.
2. Publica para consulta de la población en general las cuentas públicas	Publicación en las páginas de Internet		X	Mayo del 2017	quinto transitorio	No se ha implementado debido a que al ser Nuevo Sujeto obligado, se ha presentado la tabla de aplicabilidad ante CEGAIP y se esta esperando indicaciones para comenzar a implementar lo que solicita La Ley de Transparencia y Acceso a la Información Pública del Estado de San Luis Potosí.
Información Financiera Gubernamental	Publicación trimestral en las páginas de Internet y a mas tardar 30 días después del cierre del periodo		X	Mayo del 2017	artículos 48 y 51	No se ha implementado debido a que al ser Nuevo Sujeto obligado, se ha presentado la tabla de aplicabilidad ante CEGAIP y se esta esperando indicaciones para comenzar a implementar lo que solicita La Ley de Transparencia y Acceso a la Información Pública del Estado de San Luis Potosí.
Información contable, con la desagregación siguiente:	Publicación trimestral en las páginas de Internet y a mas tardar 30 días después del cierre del periodo		X	Mayo del 2017	artículos 48 y 51	No se ha implementado debido a que al ser Nuevo Sujeto obligado, se ha presentado la tabla de aplicabilidad ante CEGAIP y se esta esperando indicaciones para comenzar a implementar lo que solicita La Ley de Transparencia y Acceso a la Información Pública del Estado de San Luis Potosí.

000240

MUNICIPIO DE VILLA DE ARISTA, S.L.P.
GUÍA DE CUMPLIMIENTO DE LA LGCG Y LOS DOCUMENTOS EMITIDOS POR EL CONAC
CUENTA PÚBLICA 2016

TRANSPARENCIA	MECANISMO DE VERIFICACIÓN	Implementación		FECHA ESTIMADA DE CUMPLIMIENTO	Artículos de la LGCG	Comentarios
		SI	NO			
3. Estado de Actividades	Publicación trimestral en las páginas de Internet y a más tardar 30 días después del cierre del periodo		X	Mayo del 2017	artículos 48 y 51	No se ha implementado debido a que al ser Nuevo Sujeto obligado, se ha presentado la tabla de aplicabilidad ante CEGAIP y se esta esperando Indicaciones para comenzar a Implementar lo que solicita La Ley de Transparencia y Acceso a la Información Pública del Estado de San Luis Potosí.
4. Estado de Situación financiera	Publicación trimestral en las páginas de Internet y a más tardar 30 días después del cierre del periodo		X	Mayo del 2017	artículos 48 y 51	No se ha implementado debido a que al ser Nuevo Sujeto obligado, se ha presentado la tabla de aplicabilidad ante CEGAIP y se esta esperando indicaciones para comenzar a implementar lo que solicita La Ley de Transparencia y Acceso a la Información Pública del Estado de San Luis Potosí.
4. Estado de variación en la hacienda pública	Publicación trimestral en las páginas de Internet y a más tardar 30 días después del cierre del periodo		X	Mayo del 2017	artículos 48 y 51	No se ha implementado debido a que al ser Nuevo Sujeto obligado, se ha presentado la tabla de aplicabilidad ante CEGAIP y se esta esperando indicaciones para comenzar a implementar lo que solicita La Ley de Transparencia y Acceso a la Información Pública del Estado de San Luis Potosí.
5. Estado de cambios en la situación financiera	Publicación trimestral en las páginas de Internet y a más tardar 30 días después del cierre del periodo		X	Mayo del 2017	artículos 48 y 51	No se ha implementado debido a que al ser Nuevo Sujeto obligado, se ha presentado la tabla de aplicabilidad ante CEGAIP y se esta esperando Indicaciones para comenzar a implementar lo que solicita La Ley de Transparencia y Acceso a la Información Pública del Estado de San Luis Potosí.

000241

MUNICIPIO DE VILLA DE ARISTA, S.L.P.

GUÍA DE CUMPLIMIENTO DE LA LGCG Y LOS DOCUMENTOS EMITIDOS POR EL CONAC
CUENTA PÚBLICA 2016

TRANSPARENCIA	MECANISMO DE VERIFICACIÓN	Implementación		FECHA ESTIMADA DE CUMPLIMIENTO	Artículos de la LGCG	Comentarios
		SI	NO			
6. Estado de flujos de efectivo	Publicación trimestral en las páginas de Internet y a más tardar 30 días después del cierre del periodo		X	Mayo del 2017	artículos 48 y 51	No se ha implementado debido a que al ser Nuevo Sujeto obligado, se ha presentado la tabla de aplicabilidad ante CEGAIP y se
7. Notas a los estados financieros	Publicación trimestral en las páginas de Internet y a más tardar 30 días después del cierre del periodo		X	Mayo del 2017	artículos 48 y 51	No se ha implementado debido a que al ser Nuevo Sujeto obligado, se ha presentado la tabla de aplicabilidad ante CEGAIP y se esta esperando indicaciones para comenzar a implementar lo que solicita La Ley de Transparencia y Acceso a la Información Pública del Estado de San Luis Potosí.
8. Estado analítico del activo	Publicación trimestral en las páginas de Internet y a más tardar 30 días después del cierre del periodo		X	Mayo del 2017	artículos 48 y 51	No se ha implementado debido a que al ser Nuevo Sujeto obligado, se ha presentado la tabla de aplicabilidad ante CEGAIP y se esta esperando indicaciones para comenzar a implementar lo que solicita La Ley de Transparencia y Acceso a la Información Pública del Estado de San Luis Potosí.
información presupuestaria con la desagregación siguiente:	Publicación trimestral en las páginas de Internet y a más tardar 30 días después del cierre del periodo		X	Mayo del 2017	artículos 48 y 51	No se ha implementado debido a que al ser Nuevo Sujeto obligado, se ha presentado la tabla de aplicabilidad ante CEGAIP y se esta esperando indicaciones para comenzar a implementar lo que solicita La Ley de Transparencia y Acceso a la Información Pública del Estado de San Luis Potosí.
9. Estado analítico de ingresos, del que se derivará la presentación en clasificación económica por fuente de financiamiento y concepto, incluyendo los ingresos excedentes generados;	Publicación trimestral en las páginas de Internet y a más tardar 30 días después del cierre del periodo		X	Mayo del 2017	artículos 48 y 51	No se ha implementado debido a que al ser Nuevo Sujeto obligado, se ha presentado la tabla de aplicabilidad ante CEGAIP y se
Estado analítico del ejercicio del presupuesto de egresos del que se derivarán las siguientes clasificaciones (también deberá identificar los montos y adecuaciones presupuestarias y subejercicios por Ramo y/o Programa):	Publicación trimestral en las páginas de Internet y a más tardar 30 días después del cierre del periodo		X	Mayo del 2017	artículos 48 y 51	No se ha implementado debido a que al ser Nuevo Sujeto obligado, se ha presentado la tabla de aplicabilidad ante CEGAIP y se

000242

MUNICIPIO DE VILLA DE ARISTA, S.L.P.
GUÍA DE CUMPLIMIENTO DE LA LGCG Y LOS DOCUMENTOS EMITIDOS POR EL CONAC
CUENTA PÚBLICA 2016

TRANSPARENCIA	MECANISMO DE VERIFICACIÓN	Implementación		FECHA ESTIMADA DE CUMPLIMIENTO	Artículos de la LGCG	Comentarios
		SI	NO			
10. Administrativa	Publicación trimestral en las páginas de Internet y a mas tardar 30 días después del cierre del periodo		X	Mayo del 2017	artículos 48 y 51	No se ha Implementado debido a que al ser Nuevo Sujeto obligado, se ha presentado la tabla de aplicabilidad ante CEGAIP y se esta esperando indicaciones para comenzar a implementar lo que solicita La Ley de Transparencia y Acceso a la Información Pública del Estado de San Luis Potosí.
11. Económicas	Publicación trimestral en las páginas de Internet y a mas tardar 30 días después del cierre del periodo		X	Mayo del 2017	artículos 48 y 51	No se ha Implementado debido a que al ser Nuevo Sujeto obligado, se ha presentado la tabla de aplicabilidad ante CEGAIP y se esta esperando indicaciones para comenzar a implementar lo que solicita La Ley de Transparencia y Acceso a la Información Pública del Estado de San Luis Potosí.
12. Por objeto del gasto	Publicación trimestral en las páginas de Internet y a mas tardar 30 días después del cierre del periodo		X	Mayo del 2017	artículos 48 y 51	No se ha Implementado debido a que al ser Nuevo Sujeto obligado, se ha presentado la tabla de aplicabilidad ante CEGAIP y se esta esperando indicaciones para comenzar a implementar lo que solicita La Ley de Transparencia y Acceso a la Información Pública del Estado de San Luis Potosí.
13. Funcional	Publicación trimestral en las páginas de Internet y a mas tardar 30 días después del cierre del periodo		X	Mayo del 2017	artículos 48 y 51	No se ha implementado debido a que al ser Nuevo Sujeto obligado, se ha presentado la tabla de aplicabilidad ante CEGAIP y se esta esperando indicaciones para comenzar a implementar lo que solicita La Ley de Transparencia y Acceso a la Información Pública del Estado de San Luis Potosí.
						No se ha implementado debido a q

000243

MUNICIPIO DE VILLA DE ARISTA, S.L.P.

GUÍA DE CUMPLIMIENTO DE LA LGCG Y LOS DOCUMENTOS EMITIDOS POR EL CONAC
CUENTA PÚBLICA 2016

TRANSPARENCIA	MECANISMO DE VERIFICACIÓN	Implementación		FECHA ESTIMADA DE CUMPLIMIENTO	Artículos de la LGCG	Comentarios
		SI	NO			
Reforma a la LGCG (12/nov/2012) formatos e información publicada (D.O.F. 3 y 4 de abril de 2013)	Publicación en las páginas de Internet		X	Mayo del 2017		No se ha implementado debido a q
14. Publicar la información a que se refiere la Norma para armonizar la presentación de la información adicional a la Iniciativa de la Ley de Ingresos	Publicación en las páginas de Internet / periodicidad anual		X	Mayo del 2017	Artículo 61, fracción I	No se ha implementado debido a q
15. Publicar la información a que se refiere la Norma para armonizar la presentación de la información adicional del Proyecto del Presupuesto de Egresos	Publicación en las páginas de Internet / periodicidad		X	Mayo del 2017	Artículo 61, fracción II	No se ha implementado debido a q
16. Publicar la información a que se refiere la Norma para la difusión a la ciudadanía de la Ley de Ingresos y del Presupuesto de Egresos	Publicación en las páginas de Internet / periodicidad anual		X	Mayo del 2017	Artículo 62.	No se ha implementado debido a q
17. Publicar la información a que se refiere la Norma para establecer la estructura del Calendario de Ingresos base mensual	Publicación en las páginas de Internet / periodicidad anual		X	Mayo del 2017	Artículo 66.	No se ha implementado debido a q
18. Publicar la información a que se refiere la Norma para establecer la estructura del Calendario de Egresos base mensual	Publicación en las páginas de Internet / periodicidad anual		X	Mayo del 2017	Artículo 66.	No se ha implementado debido a q
19. Publicar la información a que se refiere la Norma para establecer la estructura de información de montos pagados por ayudas y subsidios	Publicación en las páginas de Internet / periodicidad trimestral		X	Mayo del 2017	Artículo 67.	No se ha implementado debido a q
20. Publicar la información a que se refiere la Norma para establecer la estructura de información del formato de programas con recursos federales por orden de gobierno	Publicación en las páginas de Internet / periodicidad		X	Mayo del 2017	Artículo 68.	No se ha implementado debido a q
21. Publicar la información a que se refiere la Norma para establecer la estructura de información de la relación de las cuentas bancarias productivas específicas para presentar en la Cuenta Pública, en las cuales se depositen los recursos federales	Publicación en las páginas de Internet		X	Mayo del 2017	Artículo 59.	No se ha implementado debido a q
22. Remitir a la SHCP a través del sistema de información a que se refiere el artículo 85 de la LFPRH la información sobre ejercicio y destino de gastos federales	Publicación en las páginas de Internet / periodicidad trimestral		X	Mayo del 2017	Artículo 72	No se ha implementado debido a q
23. Publicar la información a que se refiere la Norma para establecer la estructura de Información del formato de aplicación de recursos del Fondo de Aportaciones para el Fortalecimiento de los Municipios y de las Demarcaciones Territoriales del Distrito Federal (FORTAMUN)	Publicación en las páginas de Internet / periodicidad trimestral		X	Mayo del 2017	Artículo 76.	No se ha implementado debido a q
24. Publicar la información a que se refiere la Norma para establecer la estructura de los formatos de información de obligaciones pagadas o garantizadas con fondos federales	Publicación en las páginas de Internet / periodicidad trimestral		X	Mayo del 2017	Artículo 78.	No se ha implementado debido a q
25. Publicar la información a que se refiere la Normas para establecer la estructura de información del formato del ejercicio y destino de gasto federalizado y reintegros	Publicación en las páginas de Internet / periodicidad trimestral		X	Mayo del 2017	Artículo 81.	No se ha implementado debido a q
26. Publicar la información a que se refiere la Norma para establecer el formato para la difusión de los resultados de las evaluaciones de los recursos federales ministrados a las Entidades Federativas	Publicación en las páginas de Internet / periodicidad anual		X	Mayo del 2017	Artículo 79.	No se ha implementado debido a q

000244

MUNICIPIO DE VILLA DE ARISTA, S.L.P.
GUÍA DE CUMPLIMIENTO DE LA LGCG Y LOS DOCUMENTOS EMITIDOS POR EL CONAC
CUENTA PÚBLICA 2016

TRANSPARENCIA	MECANISMO DE VERIFICACIÓN	Implementación		FECHA ESTIMADA DE CUMPLIMIENTO	Artículos de la LGCG	Comentarios
		SI	NO			

 C.P. MARTHA ALEJO GAMEZ
 PRESIDENTE DEL SMDIF DE VILLA DE ARISTA

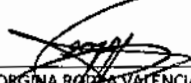
 LTF. GEORGINA RODEA VALENCIA
 COORDINADORA SMDIF DE VILLA DE ARISTA

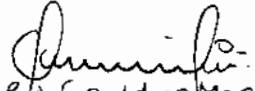
 C.P.A. Geraldine Moreno Vazquez
 Contador del SMDIF

000245



Moctezuma No. 8
Zona Centro, C.P. 78940
Villa de Arista, S.L.P.
Tel: 486 86 205 41

000248



Municipio de Villa de Arista, S.L.P A 27 de Enero 2016

**C.P.MARTHA ALFARO GAMEZ
PRESIDENTE DEL SISTEMA DIF MUNICIPAL
P R E S E N T E.-**

El que Suscribe **LIC. VIVIANO CEDILLO LÓPEZ.**, Asesor Jurídico Del Sistema Municipal del DIF, con domicilio en 18 de Marzo número 6, zona centro, C.P. 78940, Sindicatura Municipal, donde ocupa el Area de Jurídico del Sistema Municipal Para El Desarrollo Integral De La Familia de Villa de Arista S.L.P ., por este medio me dirijo a usted a efectos de hacer entrega de Relación Estatus De Procedimientos, Civiles, Penales, Administrativos, En Los que el Ente Es Parte; hago entrega de forma digital e impresa, lo anterior con objeto de cumplir con los requisitos solicitados para la entrega – Recepción de la Cuenta pública anual 2016.

Anexo Detalle de Procedimientos Civiles, Penales, Administrativos y Laborales

Sin Otro Particular por el momento, quedo a sus órdenes.

ATENTAMENTE



LIC.VIVIANO CEDILLO LOPEZ

ASESOR JURIDICO DEL SISTEMA DIF MUNICIPAL DE VILLA DE ARISTA



DETALLE DE PROCEDIMIENTOS CIVILES, PENALES, ADMINISTRATIVOS Y LABORALES DEL SISTEMA MUNICIPAL PARA EL DESARROLLO INTEGRAL DE LA FAMILIA DE VILLA DE ARISTA, S.L.P. 2016

DETALLE DE CONVENIOS LABORALES QUE PONEN FIN A LA RELACION LABORAL CON DIF VILLA DE ARISTA 2016

Expediente	FECHA	NOMBRE	Situación Actual
DIFVA/1/2016	4/ENERO/2016	BRENDA MARLENE GUARDIOLA LÓPEZ	CONCLUIDO
DIFVA/2/2016	31/ENERO/2016	MARIA AURORA MORENO DE LA ROSA	CONCLUIDO
DIFVA/3/2016	14/ENERO/2016	NORA ADRIANA LÓPEZ LARA	CONCLUIDO
DIFVA/4/2016	16/JUNIO/2016	JAVIER ALEJANDRO CONTRERAS IRACHETA	CONCLUIDO
DIFVA/5/2016	4/JULIO/2016	MARIA INES CONTRERAS PUENTE	CONCLUIDO
DIFVA/6/2016	30/DICIEMBRE/2016	MARICRUZ GAMEZ MEDRANO	CONCLUIDO

ELABORO: VIVIANO CEDILLO LÓPEZ

000000

DETALLE DE PROCEDIMIENTOS CIVILES, PENALES, ADMINISTRATIVOS Y LABORALES DEL SISTEMA MUNICIPAL PARA EL DESARROLLO INTEGRAL DE LA FAMILIA DE VILLA DE ARISTA, S.L.P. 2016

TRAMITE	Año	COMUNIDADES BENEFICIADAS	Competencia Promovida ante el ente	Situación Actual
ENTREGA DE 70 EXPEDIENTES PARA ENMIENDA DE VILLA DE ARISTA	2016	VILLA DE ARISTA (CABECERA), DERRAMADEROS, SALITRILLOS. RINCON DE LEIJAS, SAN JOSE DEL ARBOLITO, EL TAJO.	DIRECCIÓN GENERAL DE REGISTRO CIVIL	55 CON RESOLUCIÓN CONCLUIDAS
SE ARMARON 57 EXPEDIENTES PARA PERSONAS DE OTROS MUNICIPIOS.	2016	VILLA DE ARISTA (CABECERA), DERRAMADEROS, SALITRILLOS. RINCON DE LEIJAS, SAN JOSE DEL ARBOLITO, EL TAJO.	DIRECCIÓN GENERAL DE REGISTRO CIVIL	EN TRAMITE
INEXISTENCIAS 3	2016	SALITRILLOS, VILLA DE ARISTA (CABECERA) Y CHARQUITO.	DIRECCIÓN GENERAL DE REGISTRO CIVIL Y OFICIALÍA DEL REGISTRO CIVIL DE VILLA DE ARISTA	CONCLUIDAS
SE PROMOVIERON 4 RESOLUCIONES ADMINISTRATIVAS PARA ACTAS DE NACIMIENTO.	2016	VILLA DE ARISTA (CABECERA)	DIRECCIÓN GENERAL DE REGISTRO CIVIL	CONCLUIDAS

ELABORO: VIVIANO CEDILLO LÓPEZ

000200

DETALLE DE PROCEDIMIENTOS CIVILES, PENALES, ADMINISTRATIVOS Y LABORALES DEL SISTEMA MUNICIPAL PARA EL DESARROLLO INTEGRAL DE LA FAMILIA DE VILLA DE ARISTA, S.L.P. 2016

Expediente	Año	Tipo de Juicio civil	Competencia Promovida ante el ente	Situación Actual
74/2016	2016	VÍA DE TRAMITACIÓN ESPECIAL POR DIVORCIO DE MUTUO CONSENTIMIENTO FRANCISCO MARTINEZ NIÑO Y LILIA GAMEZ CERDA	JUZGADO MIXTO DE PRIMERA INSTANCIA EN GUADALCAZAR S.L.P.	POR CONCLUIR, SE CITA A JUNTA DE AVENENCIA Y SE CITA PARA RESOLVER.
139/2011 Legajo: 122/2013	2010	SUCESORIO INTESTAMENTARIO ACTOR: MARÍA REYES MIRANDA VÉLEZ	JUZGADO MIXTO DE PRIMERA INSTANCIA EN GUADALCAZAR S.L.P.	TRAMITE

ELABORO: VIVIANO CEDILLO LÓPEZ

000251

HONORABLE CABILDO MUNICIPAL DEL MUNICIPIO DE VILLA DE ARISTA, S. L. P. Estado de Coahuila de Zaragoza - LDF Al 31 de diciembre de 2018 y al 31 de diciembre de 2019 (PESOS)					
Concepto (c)	2018	2019	Concepto (c)	2018	2019
ACTIVO			PASIVO		
Activo Circulante			Activo Circulante		
a Efectivo y Equivalentes (a1+a2+a3+a4+a5+a6+a7)	\$ 191,847.27	\$ 26,895.08	a Cuentas por Pagar a Corto Plazo (a1+a2+a3+a4+a5+a6+a7)	\$ 993,387.16	\$ 713,457.45
a1) Efectivo	\$ 1,000.00	\$ 1,000.00	a1) Saldo por Pagar a Corto Plazo	\$ -	\$ 208,478.41
a2) Bancos/Depositos	\$ 42,790.73	\$ 934.16	a2) Proveedores por Pagar a Corto Plazo	\$ 22,982.80	\$ 3,791.90
a3) Bancos/Depositos y Otros			a3) Contratos por Otros Pagos por Pagar a Corto Plazo		
a4) Inversiones Temporales (hasta 3 meses)			a4) Participaciones y Aperturas por Pagar a Corto Plazo		
a5) Fondos con Afectación Específica			a5) Transferencias Obligatorias por Pagar a Corto Plazo	\$ -	\$ 1,486.10
a6) Depósitos de Terceros en Garantía y/o Administración			a6) Ingresos, Contribuciones y Otros Gastos de la Deuda Pública por Pagar a Corto Plazo		
a7) Otros Efectivos y Equivalentes	\$ 34,056.52	\$ 35,161.82	a7) Retenciones y Contribuciones por Pagar a Corto Plazo	\$ 880,214.17	\$ 486,725.25
b Derechos a Recibir Efectivo y Equivalentes (b1+b2+b3+b4+b5+b6+b7)	\$ -	\$ -	a8) Devoluciones de la Ley de Ingresos por Pagar a Corto Plazo		
b1) Inversiones Financieras a Corto Plazo	\$ -	\$ -	a9) Otros Cuentas por Pagar a Corto Plazo		
b2) Cuentas por Cobrar a Corto Plazo	\$ -	\$ -	b Documentos por Pagar a Corto Plazo (b1+b2+b3)		
b3) Operaciones Diversas por Cobrar a Corto Plazo	\$ -	\$ -	b1) Documentos Obligatorios por Pagar a Corto Plazo		
b4) Ingresos por Resquejar a Corto Plazo	\$ -	\$ -	b2) Documentos con Contratos por Otros Pagos por Pagar a Corto Plazo		
b5) Devoluciones por Arrendos de la Tesorería a Corto Plazo	\$ -	\$ -	b3) Otros Documentos por Pagar a Corto Plazo		
b6) Préstamos Obtenidos a Corto Plazo	\$ -	\$ -	c Período a Corto Plazo de la Deuda Pública a Largo Plazo (c1+c2)		
b7) Otros Derechos a Recibir Efectivo y Equivalentes a Corto Plazo	\$ -	\$ -	c1) Período a Corto Plazo de la Deuda Pública		
b8) Derechos a Recibir Bienes o Servicios (b81+b82+b83+b84+b85)	\$ -	\$ -	c2) Período a Corto Plazo de Arrendamientos Financieros		
c1) Arrendos y Proveedores por Adquisición de Bienes y Prestación de Servicios a Corto Plazo	\$ -	\$ -	d Tributos y Valores a Corto Plazo		
c2) Arrendos y Proveedores por Adquisición de Bienes Inmuebles y Muebles a Corto Plazo	\$ -	\$ -	e Pagos (Obligos) a Corto Plazo (e1+e2+e3)		
c3) Arrendos y Proveedores por Adquisición de Bienes Intangibles a Corto Plazo	\$ -	\$ -	e1) Ingresos Cancelados por Adelantado a Corto Plazo		
c4) Arrendos y Contratos por Otros Pagos a Corto Plazo	\$ -	\$ -	e2) Ingresos Cancelados por Adelantado a Corto Plazo		
c5) Otros Derechos a Recibir Bienes o Servicios a Corto Plazo	\$ -	\$ -	e3) Otros Pagos Oligos a Corto Plazo		
d Inventarios (d1+d2+d3+d4+d5)	\$ -	\$ -	f Fondos y Bienes de Terceros en Garantía y/o Administración a Corto Plazo (d1+d2+d3+d4+d5+d6)		
d1) Inventario de Mercaderías para Venta	\$ -	\$ -	f1) Fondos en Garantía a Corto Plazo		
d2) Inventario de Mercaderías Terminadas	\$ -	\$ -	f2) Fondos en Administración a Corto Plazo		
d3) Inventario de Mercaderías en Proceso de Elaboración	\$ -	\$ -	f3) Fondos Obtenidos a Corto Plazo		
d4) Inventario de Materias Primas, Materiales y Suministros para Producción	\$ -	\$ -	f4) Fondos de Fiduciación, Mandatos y Contratos Arrendos a Corto Plazo		
d5) Bienes en Tránsito	\$ -	\$ -	f5) Otros Fondos de Terceros en Garantía y/o Administración a Corto Plazo		
e Atresoras	\$ -	\$ -	f6) Valores y Bienes en Garantía a Corto Plazo		
f Estimación por Pérdida o Deterioro de Activo Circulante (f1+f2)	\$ -	\$ -	f7) Préstamos a Corto Plazo (f1+f2+f3)		
f1) Estimaciones para Cuentas Invertidas por Derechos a Recibir Efectivo y Equivalentes	\$ -	\$ -	g Provisión para Demandas y Litigios a Corto Plazo		
f2) Estimación por Deterioro de Inventarios	\$ -	\$ -	h Provisión para Contingencias a Corto Plazo		
g Otros Activos Circulantes (g1+g2+g3+g4)	\$ -	\$ -	i Otros Pasivos a Corto Plazo		
g1) Valores en Garantía	\$ -	\$ -	j Otros Pasivos a Corto Plazo (j1+j2+j3+j4)		
g2) Bienes en Garantía (excluye saldos de fondos)	\$ -	\$ -	j1) Ingresos por Clasificar		
g3) Bienes Obtenidos de Embargos, Decretos, Asignaciones y Destino en Pago	\$ -	\$ -	j2) Recaudados por Resquejar		
g4) Adquisición con Fondos de Terceros	\$ -	\$ -	j3) Otros Pasivos Circulantes		
g5) Otros Activos Circulantes	\$ -	\$ -			
SA. Total de Activo Circulante (SA = a + b + c + d + e + f + g + h + i + j)	\$ 191,847.27	\$ 26,895.08	SA. Total de Pasivo Circulante (SA = a + b + c + d + e + f + g + h + i + j)	\$ 993,387.16	\$ 713,457.45
Activo No Circulante			Activo No Circulante		
a Inversiones Financieras a Largo Plazo			a Cuentas por Pagar a Largo Plazo		
b Derechos a Recibir Efectivo y Equivalentes a Largo Plazo			b Documentos por Pagar a Largo Plazo		
c Bienes Inmuebles, Infraestructura y Construcciones en Proceso	\$ 42,078.04	\$ 31,474.04	c Deuda Pública a Largo Plazo		
d Bienes Muebles	\$ 20,000.00	\$ 19,000.00	d Pagos Obligos a Largo Plazo		
e Activos Intangibles			e Fondos y Bienes de Terceros en Garantía y/o Administración a Largo Plazo		
f Donación, Deterioro y Amortización Acumulada de Bienes			f Provisiones a Largo Plazo		
g Activos Diferidos			SB. Total de Pasivo No Circulante (SB = a + b + c + d + e + f)	\$ 0	\$ 0
h Estimación por Pérdida o Deterioro de Activo No Circulante			TC. Total del Pasivo (TC = SA + SB)	\$ 993,387.16	\$ 713,457.45
i Otros Activos no Circulantes					
SB. Total de Activo No Circulante (SB = a + b + c + d + e + f + g + h + i)	\$ 62,078.04	\$ 50,474.04			
TC. Total del Activo (TC = SA + SB)	\$ 253,925.31	\$ 77,369.12			
			HACIENDA PÚBLICA PATRIMONIO		
			SA. Hacienda Pública Patrimonial Contributiva (SA = a + b + c)	\$ 0	\$ 0
			a Aportaciones		
			b Donaciones de Capital		
			c Aportación de la Hacienda Pública Patrimonial		
			SB. Hacienda Pública Patrimonial Generada (SB = a + b + c + d + e)	\$ 418,424.85	\$ 422,887.85
			a Resultados del Ejercicio (Normal Desahorro)	\$ 9,855.87	\$ (287,792.99)
			b Resultados de Ejercicios Anteriores	\$ (428,387.22)	\$ (334,094.89)
			c Reservas		
			d Reservas		
			e Aplicaciones de Resultados de Cuentas Anteriores	\$ (329.70)	\$ -
			SC. Exceso e Insuficiencia en la Actualización de la Hacienda Pública Patrimonial (SC = a + b + c)	\$ 0	\$ 0
			a Resultados por Retención Monetaria		
			b Resultados por Terceros de Activos no Monetarios		
			TC. Total Hacienda Pública Patrimonial (TC = SA + SB + SC)	\$ 418,424.85	\$ 88,792.85
			TC. Total del Pasivo y Hacienda Pública Patrimonial (TC = TC + SB)	\$ 141,962.31	\$ 88,089.80

 LTP: LUIS TORRES TORRES
 COORDINADORA EMOP DE VILLA DE ARISTA

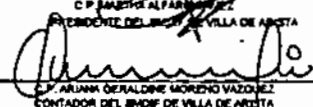
C. P. HONORABLE CABILDO MUNICIPAL DEL MUNICIPIO DE VILLA DE ARISTA

 C. P. ARMANI GERALDINE AGUIRRE VAZQUEZ
 CONTADOR DEL IMOP DE VILLA DE ARISTA

SISTEMA MUNICIPAL DIF DE VILLA DE ARISTA, S.L.P.
Informe Análisis de la Deuda Pública y Otros Pasivos - LDP
Al 31 de diciembre de 2015 y al 31 de diciembre de 2018
(PEBQS)

Denominación de la Deuda Pública y Otros Pasivos (k)	Saldo	Disposiciones del Periodo (e)	Amortizaciones del Periodo (f)	Revaluaciones, Rectificaciones y Otros Ajustes (g)	Saldo Final del Periodo (h)	Pago de Intereses del Periodo (i)	Pago de Comisiones y demás costos asociados durante el Periodo (j)
	al 31 de diciembre de 2018				2018+4+g		
1. Deuda Pública (1+4+8)							
A. Corto Plazo (A+1+2+3)							
a1) Instituciones de Crédito							
a2) Títulos y Valores							
a3) Arrendamientos Financieros							
B. Largo Plazo (B+b1+b2+b3)							
b1) Instituciones de Crédito							
b2) Títulos y Valores							
b3) Arrendamientos Financieros							
2. Otros Pasivos	713,457.48	0.00	(110,150.32)	0.00	603,307.16	0	0
3. Total de la Deuda Pública y Otros Pasivos (3+1+2)	713,457.48	0.00	(110,150.32)	0.00	603,307.16	0	0
4. Deuda Contingente 1 (Informativo)							
A. Deuda Contingente 1							
B. Deuda Contingente 2							
C. Deuda Contingente XX							
5. Valor de Instrumentos Bono Cupón Cero 2 (Informativo)							
A. Instrumento Bono Cupón Cero 1							
B. Instrumento Bono Cupón Cero 2							
C. Instrumento Bono Cupón Cero XX							

1. Se refiere a cualquier financiamiento sin fuente o garantía de pago definida, que sea asumida de manera ordinaria o subsidiaria por las Entidades Federativas con sus Municipios, organismos descentralizados y empresas de participación estatal mayoritaria y fiduciarios, locales o municipales, los Municipios con sus respectivos organismos descentralizados y empresas de participación municipal mayoritaria.
2. Se refiere al valor del Bono Cupón Cero que respalda el pago de los créditos asociados. (Activo)

Obligaciones a Corto Plazo (k)	Monto Centralizado	Monto Pactado (m)	Tasa de Interés (n)	Comisiones y Costos Relacionados (o)	Tasa Efectiva (p)
6. Obligaciones a Corto Plazo (Informativo)					
A. Crédito 1					
B. Crédito 2					
C. Crédito XX					

LTF. GERARDO DE LA VALDEA
 COORDINADOR DIF DE VILLA DE ARISTA

C.P. MARTÍN LUIS ARD GÁMEZ
 PRESIDENTE DEL S.M.D.F. DE VILLA DE ARISTA

C.P. ARIANA GERALDINE MORENO VAZQUEZ
 CONTADOR DEL S.M.D.F. DE VILLA DE ARISTA

SISTEMA MUNICIPAL DIF DE VILLA DE ARISTA, S.L.P.
Informe Analítico de Obligaciones Diferentes de Financiamientos - LDF
Al 31 de diciembre de 2016 y al 31 de diciembre de 2016
(PESOS)

Denominación de las Obligaciones Diferentes de Financiamiento (c)	Fecha del Contrato (d)	Fecha de inicio de operación del proyecto (e)	Fecha de vencimiento (f)	Monto de la inversión pactado (g)	Plazo pactado (h)	Monto promedio mensual del pago de la contraprestación correspondiente al pago de inversión (i)	Monto pagado de la inversión al XX de XXXX de 20XX (k)	Monto pagado de la inversión actualizado al XX de XXXX de 20XX (l)	Saldo pendiente por pagar de la inversión al XX de XXXX de 20XX (m = g - l)
A. Asociaciones Público Privadas (APP's) (A=a+b+c+d) a) APP 1 b) APP 2 c) APP 3 d) APP XX B. Otros Instrumentos (B=a+b+c+d) a) Otro Instrumento 1 b) Otro Instrumento 2 c) Otro Instrumento 3 d) Otro Instrumento XX C. Total de Obligaciones Diferentes de Financiamiento (C=A+B)									

El Presente Formato No fue utilizado en razón de que la información referida no es aplicable

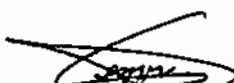
L.F. GEORGINA RODEA VALENCIA
COORDINADORA SMDIF DE VILLA DE ARISTA

C.P. MARTHA ALFARO GOMEZ
PRESIDENTE DEL SMDIF DE VILLA DE ARISTA

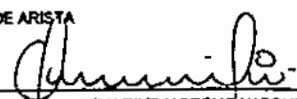
C.P. ARDANA GERALDINE MORENO VAZQUEZ
CONTADOR DEL SMDIF DE VILLA DE ARISTA

SISTEMA MUNICIPAL ENF DE VILLA DE ARISTA, S.L.P.
Balance Presupuestario - LDF
 Al 31 de diciembre de 2015 y al 31 de diciembre de 2016
 (PESOS)

Concepto (c)	Estimado/ Aprobado (d)	Devengado	Recaudado/ Pagado
A. Ingresos Totales (A = A1+A2+A3)	3,677,896.41	2,730,412.32	2,730,412.32
A1. Ingresos de Libre Disposición	3,677,896.41	2,730,412.32	2,730,412.32
A2. Transferencias Federales Etiquetadas			
A3. Financiamiento Neto			
B. Egresos Presupuestarios (B = B1+B2)	3,677,896.41	2,748,921.25	2,748,921.25
B1. Gasto No Etiquetado (sin incluir Amortización de la Deuda Pública)	3,677,896.41	2,748,921.25	2,748,921.25
B2. Gasto Etiquetado (sin incluir Amortización de la Deuda Pública)			
C. Remanentes del Ejercicio Anterior (C = C1 + C2)			
C1. Remanentes de ingresos de Libre Disposición aplicados en el periodo			
C2. Remanentes de Transferencias Federales Etiquetadas aplicados en el periodo			
I. Balance Presupuestario (I = A - B + C)	0.00	-18,508.93	-18,508.93
II. Balance Presupuestario sin Financiamiento Neto (II = I - A3)	0.00	-18,508.93	-18,508.93
III. Balance Presupuestario sin Financiamiento Neto y sin Remanentes del Ejercicio Anterior (III = II - C)	0.00	-18,508.93	-18,508.93

Concepto	Aprobado	Devengado	Pagado
II. Intereses, Comisiones y Gastos de la Deuda (E = E1+C2)	0	0	0
E1. Intereses, Comisiones y Gastos de la Deuda con Gasto No Etiquetado			
E2. Intereses, Comisiones y Gastos de la Deuda con Gasto Etiquetado			
IV. Balance Primario (IV = III + E)	0.00	-18,508.93	-18,508.93

Concepto	Estimado/ Aprobado	Devengado	Recaudado/ Pagado
F. Financiamiento (F = F1 + F2)	0	0	0
F1. Financiamiento con Fuente de Pago de Ingresos de Libre Disposición			
F2. Financiamiento con Fuente de Pago de Transferencias Federales Etiquetadas			
G. Amortización de la Deuda (G = G1 + G2)	0	0	0
G1. Amortización de la Deuda Pública con Gasto No Etiquetado			
G2. Amortización de la Deuda Pública con Gasto Etiquetado			
A3. Financiamiento Neto (A3 = F - G)	0	0	0

Concepto	Estimado/ Aprobado	Devengado	Recaudado/ Pagado
A1. Ingresos de Libre Disposición	3,677,896.41	2,730,412.32	2,730,412.32
A3.1 Financiamiento Neto con Fuente de Pago de Ingresos de Libre Disposición (A3.1 = F1 - G1)	0.00	0.00	0.00
F1. Financiamiento con Fuente de Pago de Ingresos de Libre Disposición	0.00	0.00	0.00
G1. Amortización de la Deuda Pública con Gasto No Etiquetado			
B1. Gasto No Etiquetado (sin incluir Amortización de la Deuda Pública)	3,677,896.41	2,748,921.25	2,748,921.25
C1. Remanentes de Ingresos de Libre Disposición aplicados en el periodo			
V. Balance Presupuestario de Recursos Disponibles (V = A1 + A3.1 - B1 + C1)	0.00	-18,508.93	-18,508.93
VI. Balance Presupuestario de Recursos Disponibles sin Financiamiento Neto (VI = V - A3.1)	0.00	-18,508.93	-18,508.93

Concepto	Estimado/ Aprobado	Devengado	Recaudado/ Pagado
A2. Transferencias Federales Etiquetadas	0	0	0
A3.2 Financiamiento Neto con Fuente de Pago de Transferencias Federales Etiquetadas (A3.2 = F2 - G2)	0	0	0
F2. Financiamiento con Fuente de Pago de Transferencias Federales Etiquetadas			
G2. Amortización de la Deuda Pública con Gasto Etiquetado			
B2. Gasto Etiquetado (sin incluir Amortización de la Deuda Pública)	0	0	0
C2. Remanentes de Transferencias Federales Etiquetadas aplicados en el periodo	0	0	0
VII. Balance Presupuestario de Recursos Etiquetados (VII = A2 + A3.2 - B2 + C2)	0	0	0
VIII. Balance Presupuestario de Recursos Etiquetados sin Financiamiento Neto (VIII = VII - A3.2)	0	0	0

C. P. MARTHA AFARA GADEZ
 PRESIDENTE DEL SNDF DE VILLA DE ARISTA

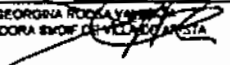
L.T.F. GEORGINA ROCCA YAÑEZ
 COORDINADORA SNDF DE VILLA DE ARISTA

C. P. ARIANA GERALDINE MORENO VAZQUEZ
 CONTADOR DEL SNDF DE VILLA DE ARISTA

SISTEMA MUNICIPAL DIF DE VILLA DE ARISTA, S.L.P.
Estado Analítico de Ingresos Detallado - LDF
Al 31 de diciembre de 2016 y al 31 de diciembre de 2016
(PESOS)

Concepto	Ingreso					Diferencia (a)
	Estimado (d)	Ampliaciones/ (Reducciones)	Modificado	Devengado	Recaudado	
Ingresos de Libre Disposición						
A. Impuestos						
B. Cuotas y Aportaciones de Seguridad Social	12,000.00	0	12,000.00	0	0	12,000.00
C. Contribuciones de Mejoras						
D. Derechos						
E. Productos						
F. Aprovechamientos	0	189,101.00	189,101.00	189,101.00	189,101.00	0
G. Ingresos por Ventas de Bienes y Servicios						
H. Participaciones (H=h1+h2+h3+h4+h5+h6+h7+h8+h9+h10+h11)						
h1) Fondo General de Participaciones						
h2) Fondo de Fomento Municipal						
h3) Fondo de Fiscalización y Recaudación						
h4) Fondo de Compensación						
h5) Fondo de Extracción de Hidrocarburos						
h6) Impuesto Especial Sobre Producción y Servicios						
h7) 0.130% de la Recaudación Federal Participable						
h8) 3.17% Sobre Extracción de Petróleo						
h9) Gasolinas y Diésel						
h10) Fondo del Impuesto Sobre la Renta						
h11) Fondo de Estabilización de los Ingresos de las Entidades Federativas						
I. Incentivos Derivados de la Colaboración Fiscal (I=i1+i2+i3+i4+i5)						
i1) Tenencia o Uso de Vehículos						
i2) Fondo de Compensación ISAN						
i3) Impuesto Sobre Automóviles Nuevos						
i4) Fondo de Compensación de Repecos-Intermedios						
i5) Otros Incentivos Económicos						
J. Transferencias	3,665,866.41	0.00	3,665,866.41	2,541,311.32	2,541,311.32	1,124,555.00
K. Convenios						
k1) Otros Convenios y Subsidios						
L. Otros Ingresos de Libre Disposición (L=l1+l2)						
l1) Participaciones en Ingresos Locales						
l2) Otros Ingresos de Libre Disposición						
I. Total de Ingresos de Libre Disposición (I=A+B+C+D+E+F+G+H+I+J+K+L)	3,677,866.41	189,101.00	3,866,967.41	2,730,412.32	2,730,412.32	1,136,555.00
Ingresos Excedentes de Ingresos de Libre Disposición						
Transferencias Federales Etiquetadas	" NO APLICA "					
A. Aportaciones (A=a1+a2+a3+a4+a5+a6+a7+a8)						
a1) Fondo de Aportaciones para la Nómina Educativa y Gasto Operativo						
a2) Fondo de Aportaciones para los Servicios de Salud						
a3) Fondo de Aportaciones para la Infraestructura Social						
a4) Fondo de Aportaciones para el Fortalecimiento de los Municipios y de las Demarcaciones Territoriales del Distrito Federal						
a5) Fondo de Aportaciones Múltiples						
a6) Fondo de Aportaciones para la Educación Tecnológica y de Adultos						
a7) Fondo de Aportaciones para la Seguridad Pública de los Estados y del Distrito Federal						
a8) Fondo de Aportaciones para el Fortalecimiento de las Entidades Federativas						
B. Convenios (B=b1+b2+b3+b4)						
b1) Convenios de Protección Social en Salud						
b2) Convenios de Descentralización						
b3) Convenios de Reasignación						

SISTEMA MUNICIPAL DIF DE VILLA DE ARISTA, S.L.P.						
Estado Analítico de Ingresos Detallado - LDF						
Al 31 de diciembre de 2015 y al 31 de diciembre de 2016						
(PESOS)						
Concepto	Ingreso					Diferencia (e)
	Estimado (d)	Ampliaciones/ (Reducciones)	Modificado	Devengado	Recaudado	
b4) Otros Convenios y Subsidios						
C. Fondos Distintos de Aportaciones (C=c1+c2)						
c1) Fondo para Entidades Federativas y Municipios Productores de Hidrocarburos						
c2) Fondo Minero						
D. Transferencias, Subsidios y Subvenciones, y Pensiones y Jubilaciones						
E. Otras Transferencias Federales Etiquetadas						
II. Total de Transferencias Federales Etiquetadas (II = A + B + C + D + E)			* NO APLICA *			
III. Ingresos Derivados de Financiamientos (III = A)						
A. Ingresos Derivados de Financiamientos						
IV. Total de Ingresos (IV = I + II + III)						
Datos Informativos			* NO APLICA *			
1. Ingresos Derivados de Financiamientos con Fuente de Pago de Ingresos de Libre Disposición						
2. Ingresos Derivados de Financiamientos con Fuente de Pago de Transferencias Federales Etiquetadas						
3. Ingresos Derivados de Financiamientos (3 = 1 + 2)						

C.P. MARTHA ALFARO GÁMEZ
PRESIDENTE DEL SMDIF DE VILLA DE ARISTA

L.T.F. GEORGINA RODRÍGUEZ VALENCIA
COORDINADORA SMDIF DE VILLA DE ARISTA

C.P. ARDINA GERALDINE MORENO VAZQUEZ
CONTADOR DEL SMDIF DE VILLA DE ARISTA

SISTEMA MUNICIPAL DIF DE VILLA DE ARISTA, S.L.P.
Estado Analítico del Ejercicio del Presupuesto de Egresos Detallado - LOP
Clasificación por Objeto del Gasto (Capítulo y Concepto)
Al 31 de diciembre de 2015 y al 31 de diciembre de 2016
(PESOS)

Concepto (c)	Egresos					Saldo Ejercicio (a)
	Aprobado (d)	Ampliación (e) (Reducciones)	Modificado	Devengado	Pagado	
I. Gasto No Etiquetado (I=A+B+C+D+E+F+G+H+I)	3,677,988	1,896,165	4,784,632	2,749,921	2,749,921	2,014,110
A. Servicios Personales (A=a1+a2+a3+a4+a5+a6+a7)	2,515,466	862,292	3,397,759	2,106,601	2,106,601	1,269,158
a1) Remuneraciones al Personal de Carácter Permanente	1,957,007	272,357	2,229,364	1,664,650	1,664,650	564,714
a2) Remuneraciones al Personal de Carácter Transitorio	114,000	-73,436	40,562	16,562	16,562	24,000
a3) Remuneraciones Adicionales y Especiales	444,459	275,660	720,119	236,663	236,663	483,236
a4) Seguridad Social	0	0	0	0	0	0
a5) Otras Prestaciones Sociales y Económicas	0	407,714	407,714	190,506	190,506	217,206
a6) Provisiones	0	0	0	0	0	0
a7) Pago de Estímulos a Servidores Públicos	0	0	0	0	0	0
B. Materiales y Suministros (B=b1+b2+b3+b4+b5+b6+b7+b8+b9)	444,900	62,663	507,563	305,315	305,315	202,278
b1) Materiales de Administración, Emisión de Documentos y Artículos Oficiales	34,000	33,066	67,066	36,634	36,634	30,132
b2) Alimentos y Utensilios	15,000	4,662	19,662	2,666	2,666	16,666
b3) Materias Primas y Materiales de Producción y Comercialización	0	0	0	0	0	0
b4) Materiales y Artículos de Construcción y de Reparación	50,400	10,300	60,700	59,468	59,468	1,322
b5) Productos Químicos, Farmacéuticos y de Laboratorio	19,500	-15,000	4,500	4,015	4,015	485
b6) Combustibles, Lubricantes y Aditivos	300,000	9,874	309,874	179,541	179,541	130,332
b7) Vestuario, Blancos, Prendas de Protección y Artículos Deportivos	6,000	10,293	16,293	11,786	11,786	4,505
b8) Materiales y Suministros Para Seguridad	0	0	0	0	0	0
b9) Herramientas, Refacciones y Accesorios Menores	20,000	9,418	29,418	10,582	10,582	16,636
C. Servicios Generales (C=c1+c2+c3+c4+c5+c6+c7+c8+c9)	167,000	306,852	473,852	142,506	142,506	331,346
c1) Servicios Básicos	30,000	866	30,866	16,095	16,095	14,770
c2) Servicios de Arrendamiento	0	1,142	1,142	1,142	1,142	0
c3) Servicios Profesionales, Científicos, Técnicos y Otros Servicios	0	2,000	2,000	0	0	2,000
c4) Servicios Financieros, Bancarios y Comerciales	9,500	23,564	33,064	6,706	6,706	26,375
c5) Servicios de Instalación, Reparación, Mantenimiento y Conservación	5,000	50,726	55,726	32,592	32,592	23,136
c6) Servicios de Comunicación Social y Publicidad	30,000	27,637	57,637	32,063	32,063	25,874
c7) Servicios de Traslado y Viajes	56,000	-32,191	23,809	191	191	25,618
c8) Servicios Oficiales	0	17,506	17,506	12,432	12,432	5,015
c9) Otros Servicios Generales	34,500	215,279	249,779	41,221	41,221	208,556
D. Transferencias, Asignaciones, Subsidios y Otras Ayudas (D=d1+d2+d3+d4+d5+d6+d7+d8)	100,000	158,192	258,192	162,635	162,635	96,256
d1) Transferencias Internas y Asignaciones al Sector Público	0	0	0	0	0	0
d2) Transferencias al Resto del Sector Público	0	0	0	0	0	0
d3) Subsidios y Subvenciones	0	0	0	0	0	0
d4) Ayudas Sociales	100,000	158,192	258,192	162,635	162,635	96,256
d5) Pensiones y Jubilaciones	0	0	0	0	0	0
d6) Transferencias a Fideicomisos, Mandatos y Otros Análogos	0	0	0	0	0	0
d7) Transferencias a la Seguridad Social	0	0	0	0	0	0
d8) Donativos	0	0	0	0	0	0
d9) Transferencias al Extranjero	0	0	0	0	0	0
E. Bienes Muebles, Inmuebles e Intangibles (E=e1+e2+e3+e4+e5+e6+e7+e8+e9)	45,500	17,136	62,636	30,564	30,564	36,072
e1) Mobiliario y Equipo de Administración	30,000	4,436	34,436	25,564	25,564	6,872
e2) Mobiliario y Equipo Educativo y Recreativo	12,500	11,700	24,200	0	0	24,200
e3) Equipo e Instrumental Médico y de Laboratorio	0	0	0	0	0	0
e4) Vehículos y Equipo de Transporte	0	0	0	0	0	0
e5) Equipo de Defensa y Seguridad	0	0	0	0	0	0
e6) Maquinaria, Otros Equipos y Herramientas	0	0	0	0	0	0
e7) Activos Biológicos	0	0	0	0	0	0
e8) Bienes Inmuebles	0	0	0	0	0	0
e9) Activos Intangibles	6,000	1,000	7,000	5,000	5,000	2,000
F. Inversión Pública (F=f1+f2+f3)	0	0	0	0	0	0
f1) Obra Pública en Bienes de Dominio Público	0	0	0	0	0	0
f2) Obra Pública en Bienes Propios	0	0	0	0	0	0
f3) Proyectos Productivos y Acciones de Fomento	0	0	0	0	0	0
G. Inversiones Financieras y Otras Provisiones (G=g1+g2+g3+g4+g5+g6+g7)	0	0	0	0	0	0
g1) Inversiones Para el Fomento de Actividades Productivas	0	0	0	0	0	0
g2) Acciones y Participaciones de Capital	0	0	0	0	0	0
g3) Compra de Títulos y Valores	0	0	0	0	0	0
g4) Concesión de Préstamos	0	0	0	0	0	0
g5) Inversiones en Fideicomisos, Mandatos y Otros Análogos	0	0	0	0	0	0
g6) Fideicomiso de Desastres Naturales (Informativo)	0	0	0	0	0	0
g7) Otras Inversiones Financieras	0	0	0	0	0	0
H. Participaciones y Aportaciones (H=h1+h2+h3)	0	0	0	0	0	0
h1) Participaciones	0	0	0	0	0	0
h2) Aportaciones	0	0	0	0	0	0
h3) Convenios	0	0	0	0	0	0
L. Deuda Pública (L=l1+l2+l3+l4+l5+l6+l7)	402,000	-342,000	60,000	0	0	60,000
l1) Amortización de la Deuda Pública	0	0	0	0	0	0
l2) Intereses de la Deuda Pública	0	0	0	0	0	0
l3) Comisiones de la Deuda Pública	0	0	0	0	0	0
l4) Gastos de la Deuda Pública	0	0	0	0	0	0
l5) Costo por Coberturas	0	0	0	0	0	0
l6) Apoyos Financieros	0	0	0	0	0	0
l7) Adeudos de Ejercicios Fiscales Anteriores (ADEFAS)	402,000	-342,000	60,000	0	0	60,000
II. Gasto Etiquetado (II=A+B+C+D+E+F+G+H+I)						
A. Servicios Personales (A=a1+a2+a3+a4+a5+a6+a7)						
a1) Remuneraciones al Personal de Carácter Permanente						
a2) Remuneraciones al Personal de Carácter Transitorio						
a3) Remuneraciones Adicionales y Especiales						
a4) Seguridad Social						
a5) Otras Prestaciones Sociales y Económicas						
a6) Provisiones						
a7) Pago de Estímulos a Servidores Públicos						
B. Materiales y Suministros (B=b1+b2+b3+b4+b5+b6+b7+b8+b9)						
b1) Materiales de Administración, Emisión de Documentos y Artículos Oficiales						
b2) Alimentos y Utensilios						
b3) Materias Primas y Materiales de Producción y Comercialización						
b4) Materiales y Artículos de Construcción y de Reparación						
b5) Productos Químicos, Farmacéuticos y de Laboratorio						
b6) Combustibles, Lubricantes y Aditivos						
b7) Vestuario, Blancos, Prendas de Protección y Artículos Deportivos						
b8) Materiales y Suministros Para Seguridad						
b9) Herramientas, Refacciones y Accesorios Menores						
C. Servicios Generales (C=c1+c2+c3+c4+c5+c6+c7+c8+c9)						
c1) Servicios Básicos						
c2) Servicios de Arrendamiento						
c3) Servicios Profesionales, Científicos, Técnicos y Otros Servicios						

SISTEMA MUNICIPAL DIF DE VILLA DE ARISTA, S.L.P.						
Estado Anual del Ejercicio del Presupuesto de Egresos Decidido - LOP						
Clasificación por Objeto del Gasto (Capítulo y Concepto)						
Al 31 de diciembre de 2015 y al 31 de diciembre de 2016						
(PESOS)						
Concepto (c)	Egresos					Subejercicio (e)
	Aprobado (d)	Ampliaciones/Reducciones	Modificado	Devengado	Pagado	
c4) Servicios Financieros Bancarios y Comerciales c5) Servicios de Instalación, Reparación, Mantenimiento y Conservación c6) Servicios de Comunicación Social y Publicidad c7) Servicios de Tránsito y Vitrines c8) Servicios Oficiales c9) Otros Servicios Generales						
D. Transferencias, Asignaciones, Subsidios y Otros Ayudos (D=d1+d2+d3+d4+d5+d6+d7+d8)						
d1) Transferencias Internas y Asignaciones al Sector Público d2) Transferencias al Resto del Sector Público d3) Subsidios y Subvenciones d4) Ayudas Sociales d5) Pensiones y Jubilaciones d6) Transferencias a Fideicomisos, Mandatos y Otros Análogos d7) Transferencias a la Seguridad Social d8) Donativos						
E. Bienes Muebles, Inmuebles e Intangibles (E=e1+e2+e3+e4+e5+e6+e7+e8+e9)						
e1) Mobiliario y Equipo de Administración e2) Mobiliario y Equipo Educativo y Recreativo e3) Equipo e Instrumental Médico y de Laboratorio e4) Vehículos y Equipo de Transporte e5) Equipo de Defensa y Seguridad e6) Maquinaria, Otros Equipos y Herramientas e7) Activos Biológicos e8) Bienes Inmuebles e9) Activos Intangibles						
F. Inversión Pública (F=f1+f2+f3)						
f1) Obras Públicas en Bienes de Dominio Público f2) Obras Públicas en Bienes Privados f3) Proyectos Productivos y Acciones de Fomento						
G. Inversiones Financieras y Otras Provisiones (G=g1+g2+g3+g4+g5+g6+g7)						
g1) Inversiones Para el Fomento de Actividades Productivas g2) Acciones y Participaciones de Capital g3) Compra de Títulos y Valores g4) Concesión de Préstamos g5) Inversiones en Fideicomisos, Mandatos y Otros Análogos g6) Fideicomiso de Desastres Naturales (Informativo) g7) Otras Inversiones Financieras						
H. Participaciones y Aportaciones (H=h1+h2+h3)						
h1) Participaciones h2) Aportaciones h3) Convenios						
I. Deuda Pública (I=i1+i2+i3+i4+i5+i6+i7)						
i1) Amortización de la Deuda Pública i2) Intereses de la Deuda Pública i3) Comisiones de la Deuda Pública i4) Gastos de la Deuda Pública i5) Costo por Coberturas i6) Ayudas Financieras i7) Adeudos de Ejercicios Fiscales Anteriores (ADEFAS)						
III. Total de Egresos (III = I + G)	2,877,284	1,865,165	4,742,449	2,749,921	2,749,871	2,814,110

(d) Aprobado: Esta información se presentará en términos anualizados
 (e) Subejercicio: Representa el importe obtenido de la diferencia entre el Egreso Modificado y el Egreso Devengado

 L.F. GEORGINA ROSA VALENCIA
 COORDINADORA SUPLENTE DE VILLA DE ARISTA

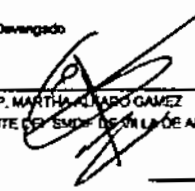
 C.P. MARTHA CLARA GAMEZ
 PRESIDENTE DEL SMDF DE VILLA DE ARISTA

 C.P. ARANA GERALDINE MORENO VAZQUEZ
 CONTADOR DEL SMDF DE VILLA DE ARISTA

SISTEMA MUNICIPAL DIF DE VILLA DE ARISTA, S.L.P.
Estado Analítico del Ejercicio del Presupuesto de Egresos Detallado - LDF
Clasificación Administrativa
Al 31 de diciembre de 2015 y al 31 de diciembre de 2016
(PESOS)

Concepto (c)	Egresos					Subejercicio (e)
	Aprobado (d)	Ampliaciones/ (Reducciones)	Modificado	Devengado	Pagado	
I. Gasto No Etiquetado (I=A+B+C+D+E+F+G+H)	3,677,866.41	1,471,909.83	4,764,031.57	2,749,921.25	2,749,921.25	2,014,110.32
A. Sistema Municipal DIF Villa de Arista.	3,677,866.41	1,471,909.83	4,764,031.57	2,749,921.25	2,749,921.25	2,014,110.32
II. Gasto Etiquetado (II=A+B+C+D+E+F+G+H)	0	0	0	0	0	0
A. Sistema Municipal DIF Villa de Arista.	0	0	0	0	0	0
III. Total de Egresos (III = I + II)	3,677,866.41	1,471,909.83	4,764,031.57	2,749,921.25	2,749,921.25	2,014,110.32

(d) Aprobado: Esta información se presentará en términos anualizados.

(e) Subejercicio: Representa el importe obtenido de la diferencia entre el Egreso Modificado y el Egreso Devengado.

 C.P. MARTHA ALFARO GAMEZ
 PRESIDENTE DEL SMDIF DE VILLA DE ARISTA

 LTF. GEORGINA RODEA VALENCIA
 COORDINADORA SMDIF DE VILLA DE ARISTA

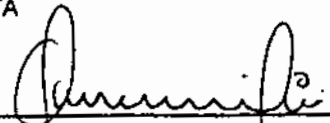
 C.P. ARIANA GERALDINE MORENO VAZQUEZ
 CONTADOR DEL SMDIF DE VILLA DE ARISTA

000260

SISTEMA MUNICIPAL DIF DE VILLA DE ARISTA, S.C.P.
Estado Analítico del Ejercicio del Presupuesto de Egresos Detallado - LDF
Clasificación Funcional (Finalidad y Funerón)
Al 31 de diciembre de 2015 y al 31 de diciembre de 2016
(PESOS)

Concepto (a)	Egresos					Subejercicio (e)
	Aprobado (d)	Ampliaciones/ (Reducciones)	Modificado	Devengado	Pagado	
I. Gasto No Clasificado (I=A+B+C+D)	3,677,886.41	1,086,185.16	4,764,031.57	2,748,821.25	2,748,821.25	2,014,110.32
A. Gobierno (A=a1+a2+a3+a4+a5+a6+a7+a8)	3,158,386	1,043,453	4,198,819	2,256,878	2,256,878	1,841,741
a1) Legislación	3,158,386	1,043,453	4,198,819	2,256,878	2,256,878	1,841,741
a2) Justicia	0	0	0	0	0	0
a3) Coordinación de la Política de Gobierno	0	0	0	0	0	0
a4) Relaciones Exteriores	0	0	0	0	0	0
a5) Asuntos Financieros y Hacendarios	0	0	0	0	0	0
a6) Seguridad Nacional	0	0	0	0	0	0
a7) Asuntos de Orden Público y de Seguridad Interior	0	0	0	0	0	0
a8) Otros Servicios Generales	0	0	0	0	0	0
B. Desarrollo Social (B=b1+b2+b3+b4+b5+b6+b7)	118,800	884,712	804,212	833,623	833,623	170,583
b1) Protección Ambiental	0	0	0	0	0	0
b2) Vivienda y Servicios a la Comunidad	0	0	0	0	0	0
b3) Salud	0	407,248	407,248	262,704	262,704	124,544
b4) Recreación, Cultura y Otras Manifestaciones Sociales	0	0	0	0	0	0
b5) Educación	0	0	0	0	0	0
b6) Protección Social	118,800	-22,536	96,264	60,818	60,818	46,045
b7) Otros Asuntos Sociales	0	0	0	0	0	0
C. Desarrollo Económico (C=c1+c2+c3+c4+c5+c6+c7+c8+c9)	0	0	0	0	0	0
c1) Asuntos Económicos, Comerciales y Laborales en General	0	0	0	0	0	0
c2) Agropecuaria, Silvicultura, Pesca y Caza	0	0	0	0	0	0
c3) Combustibles y Energía	0	0	0	0	0	0
c4) Minería, Manufacturas y Construcción	0	0	0	0	0	0
c5) Transporte	0	0	0	0	0	0
c6) Comunicaciones	0	0	0	0	0	0
c7) Turismo	0	0	0	0	0	0
c8) Ciencia, Tecnología e Innovación	0	0	0	0	0	0
c9) Otros Industriales y Otros Asuntos Económicos	0	0	0	0	0	0
D. Otras No Clasificadas en Funciones Anteriores (D=d1+d2+d3+d4)	402,000	-342,000	60,000	158,220	158,220	-86,220
d1) Transacciones de la Deuda Pública / Costo Financiero de la Deuda	0	0	0	0	0	0
d2) Transferencias, Participaciones y Aportaciones Entre Diferentes Niveles y Ordenes de Gobierno	0	0	0	0	0	0
d3) saneamiento del Sistema Financiero	402,000	-342,000	60,000	158,220	158,220	-86,220
d4) Adeudos de Ejercicios Fiscales Anteriores	0	0	0	0	0	0
II. Gasto Clasificado (II=A+B+C+D)						
A. Gobierno (A=a1+a2+a3+a4+a5+a6+a7+a8)						
a1) Legislación						
a2) Justicia						
a3) Coordinación de la Política de Gobierno						
a4) Relaciones Exteriores						
a5) Asuntos Financieros y Hacendarios						
a6) Seguridad Nacional						
a7) Asuntos de Orden Público y de Seguridad Interior						
a8) Otros Servicios Generales						
B. Desarrollo Social (B=b1+b2+b3+b4+b5+b6+b7)						
b1) Protección Ambiental						
b2) Vivienda y Servicios a la Comunidad						
b3) Salud						
b4) Recreación, Cultura y Otras Manifestaciones Sociales						
b5) Educación						
b6) Protección Social						
b7) Otros Asuntos Sociales						
C. Desarrollo Económico (C=c1+c2+c3+c4+c5+c6+c7+c8+c9)						
c1) Asuntos Económicos, Comerciales y Laborales en General						
c2) Agropecuaria, Silvicultura, Pesca y Caza						
c3) Combustibles y Energía						
c4) Minería, Manufacturas y Construcción						
c5) Transporte						
c6) Comunicaciones						
c7) Turismo						
c8) Ciencia, Tecnología e Innovación						
c9) Otros Industriales y Otros Asuntos Económicos						
D. Otras No Clasificadas en Funciones Anteriores (D=d1+d2+d3+d4)						
d1) Transacciones de la Deuda Pública / Costo Financiero de la Deuda						
d2) Transferencias, Participaciones y Aportaciones Entre Diferentes Niveles y Ordenes de Gobierno						
d3) saneamiento del Sistema Financiero						
d4) Adeudos de Ejercicios Fiscales Anteriores						
III. Total de Egresos (III = I + II)	3,677,886.41	1,086,185.16	4,764,031.57	2,748,821.25	2,748,821.25	2,014,110.32

LIT. GEORGINA RIVERA VALEZ
COORDINADORA SMDIF DE VILLA DE ARISTA

C.P. MARCELO PÁRAMO GARCÍA
PRESIDENTE DEL SMDIF DE VILLA DE ARISTA

C.P. IRANA GONZÁLEZ MORENO VAZQUEZ
CONTADOR DEL SMDIF DE VILLA DE ARISTA

SISTEMA MUNICIPAL DIF DE VILLA DE ARISTA, S.L.P.
 Estado Analítico del Ejercicio del Presupuesto de Egresos Detallado - LDF
 Clasificación de Servicios Personales por Categoría
 Al 31 de diciembre de 2015 y al 31 de diciembre de 2016
 (PESOS)

Concepto (c)	Egresos					Subejercicio (e)
	Aprobado (d)	Ampliaciones/ (Reducciones)	Modificado	Devengado	Pagado	
I. Gasto No Etiquetado (I=A+B+C+D+E+F) A. Personal Administrativo y de Servicio Público B. Magisterio C. Servicios de Salud (C=c1+c2) c1) Personal Administrativo c2) Personal Médico, Paramédico y afín D. Seguridad Pública E. Gastos asociados a la implementación de nuevas leyes federales o reformas a las mismas (E = e1 + e2) e1) Nombre del Programa o Ley 1 e2) Nombre del Programa o Ley 2 F. Sentencias laborales definitivas II. Gasto Etiquetado (II=A+B+C+D+E+F) A. Personal Administrativo y de Servicio Público B. Magisterio C. Servicios de Salud (C=c1+c2) c1) Personal Administrativo c2) Personal Médico, Paramédico y afín D. Seguridad Pública E. Gastos asociados a la implementación de nuevas leyes federales o reformas a las mismas (E = e1 + e2) e1) Nombre del Programa o Ley 1 e2) Nombre del Programa o Ley 2 F. Sentencias laborales definitivas III. Total del Gasto en Servicios Personales (III = I + II)						

El Presente Formato No fue utilizado en razón de que la información referida no es aplicable

(d) Aprobado: Esta información se presentará en términos anualizados.

(e) Subejercicio: Representa el importe obtenido de la diferencia entre el Egreso Modificado y el Egreso Devengado

 L.F. GEORGINA RODEA VALENCIA
 COORDINADORA SMDIF DE VILLA DE ARISTA

 C.P. MARTHA ALEJO RAMEZ
 PRESIDENTE DEL SMDIF DE VILLA DE ARISTA

 C.P. ARIANA GERALDINE MORENO VAZQUEZ
 CONTADOR DEL SMDIF DE VILLA DE ARISTA

000202

V. DATOS PARA CONSOLIDACIÓN

Estado de Situación Financiera	SISTEMA MUNICIPAL DIF DE VILLA DE ARISTA		
	Al 31 de diciembre de 2016	2016	2015
ACTIVO			
Activo Circulante			
Efectivo y Equivalentes	47,791		2,934
Derechos a Recibir Efectivo o Equivalentes	54,057		35,161
Derechos a Recibir Bienes o Servicios	0		0
Inventarios	0		0
Almacenes	0		0
Estimación por Pérdida o Deterioro de Activos Circulantes	0		0
Otros Activos Circulantes	0		0
Total de Activos Circulantes	101,847		38,095
Activo No Circulante			
Inversiones Financieras a Largo Plazo	0		0
Derechos a Recibir Efectivo o Equivalentes a Largo Plazo	0		0
Bienes Inmuebles, Infraestructura y Construcciones en Proceso	0		0
Bienes Muebles	82,038		38,474
Activos Intangibles	20,000		15,000
Depreciación, Deterioro y Amortización Acumulada de Bienes	0		0
Activos Diferidos	0		0
Estimación por Pérdida o Deterioro de Activos no Circulantes	0		0
Otros Activos no Circulantes	0		0
Total de Activos No Circulantes	82,038		51,474
TOTAL DEL ACTIVO	183,885		89,570
PASIVO			
Pasivo Circulante			
Cuentas por Pagar a Corto Plazo	603,307		713,457
Documentos por Pagar a Corto Plazo	0		0
Porción a Corto Plazo de la Deuda Pública a Largo Plazo	0		0
Títulos y Valores a Corto Plazo	0		0
Pasivos Diferidos a Corto Plazo	0		0
Fondos y Bienes de Terceros en Garantía y/o Administración a Corto Plazo	0		0
Provisiones a Corto Plazo	0		0
Otros Pasivos a Corto Plazo	0		0
Total de Pasivos Circulantes	603,307		713,457
Pasivo No Circulante			
Cuentas por Pagar a Largo Plazo	0		0
Documentos por Pagar a Largo Plazo	0		0
Deuda Pública a Largo Plazo	0		0
Pasivos Diferidos a Largo Plazo	0		0
Fondos y Bienes de Terceros en Garantía y/o en Administración a Largo Plazo	0		0
Provisiones a Largo Plazo	0		0
Otros Pasivos a Largo Plazo	0		0
Total de Pasivos No Circulantes	0		0
TOTAL DEL PASIVO	603,307		713,457
HACIENDA PÚBLICA/ PATRIMONIO			
Hacienda Pública/Patrimonio Contribuido			
Aportaciones	0		0
Donaciones de Capital	0		0
Actualización de la Hacienda Pública / Patrimonio	0		0
Hacienda Pública/Patrimonio Generado	-419,422		-623,888
Resultados del Ejercicio (Ahorro / Desahorro)	9,058		-287,793
Resultados de Ejercicios Anteriores	-428,387		-338,095
Revalúos	0		0
Reservas	0		0
Rectificaciones de Resultados de Ejercicios Anteriores	-90		0
Exceso o Insuficiente en la Actualización de la Hacienda	0		0
Resultado por Posición Monetaria	0		0
Resultado por Tenencia de Activos no Monetarios	0		0
TOTAL HACIENDA PÚBLICA/PATRIMONIO	-419,422		-623,888
TOTAL DEL PASIVO Y HACIENDA PÚBLICA / PATRIMONIO	183,885		89,570

C.P. MARTHA ALFARO GAMEZ
PRESIDENTE DEL SMDIF DE VILLA DE ARISTA

L.T.F. GEORGINA RODRIGUEZ VALENCIA
COORDINADORA SMDIF DE VILLA DE ARISTA

C.P. ARIANA GERALDINE MORENO VAZQUEZ
CONTADOR DEL SMDIF DE VILLA DE ARISTA

000264

Estado de Actividades		SISTEMA MUNICIPAL DE DE VILLA DE ARISTA
Del 1 de enero al 31 de diciembre de 2016		2016
INGRESOS Y OTROS BENEFICIOS		
Ingresos de la Gestión		189,101
Impuestos		0
Cuotas y Aportaciones de Seguridad Social		0
Contribuciones de Mejoras		0
Derechos		0
Productos de Tipo Corriente		0
Aprovechamientos de Tipo Corriente		189,101
Ingresos por Venta de Bienes y Servicios		0
Ingresos no Comprendidos en las Fracciones de la Ley de Ingresos Causados en Ejercicios Fiscales Anteriores		0
Pendientes de Liquidación o Pago		0
Participaciones, Aportaciones, Transferencias, Asignaciones, Subsidios y Otras Ayudas		2,541,311
Participaciones y Aportaciones		0
Transferencias, Asignaciones, Subsidios y Otras ayudas		2,541,311
Otros Ingresos y Beneficios		0
Ingresos Financieros		0
Incremento por Variación de Inventarios		0
Disminución del Exceso de Estimaciones por Pérdida o Deterioro u Obsolescencia		0
Disminución del Exceso de Provisiones		0
Otros Ingresos y Beneficios Varios		0
Total de Ingresos y Otros Beneficios		2,730,412
GASTOS Y OTRAS PÉRDIDAS		
Gastos de Funcionamiento		2,608,422
Servicios Personales		2,108,801
Materiales y Suministros		305,315
Servicios Generales		194,306
Transferencias, Asignaciones, Subsidios y Otras Ayudas		182,835
Transferencias Internas y Asignaciones al Sector Público		0
Transferencias al Resto del Sector Público		0
Subsidios y Subvenciones		0
Ayudas Sociales		182,835
Pensiones y Jubilaciones		0
Transferencias a Fideicomisos, Mandatos y Contratos Análogos		0
Transferencias a la Seguridad Social		0
Donaciones		0
Transferencias al Exterior		0
Participaciones y Aportaciones		0
Participaciones		0
Aportaciones		0
Convenios		0
Intereses, Comisiones y Otros Gastos de la Deuda Pública		0
Intereses de la Deuda Pública		0
Comisiones de la Deuda Pública		0
Gastos de la Deuda Pública		0
Costo por Coberturas		0
Apoyos Financieros		0
Otros Gastos y Pérdidas Extraordinarias		0
Estimaciones, Depreciaciones, Deterioros, Obsolescencia y Amortizaciones		0
Provisiones		0
Disminución de Inventarios		0
Aumento por insuficiencia de Estimaciones por Pérdida o Deterioro y Obsolescencia		0
Aumento por insuficiencia de Provisiones		0
Otros Gastos		0
Inversión Pública		0
Inversión Pública no Capitalizable		0
Total de Gastos y Otras Pérdidas		2,719,357
Resultado del Ejercicio (Ahorro y Desahorro)		11,055

C.P. MARTHA ALFARO GÓMEZ
PRESIDENTE DEL SMIDIF DE VILLA DE ARISTA

LTE. GEORGINA COVARRUBIA
COORDINADORA SMIDIF DE VILLA DE ARISTA

C.P. ANA GERALDINE MORENO VAZQUEZ
CONTADOR DEL SMIDIF DE VILLA DE ARISTA

Consolidación 2016
Estado de Variación en la Hacienda Pública
Del 1 de enero al 31 de diciembre de 2016 y 2015
(pesos)

Ente Público:

SISTEMA MUNICIPAL DIF DE VILLA DE ARISTA

Concepto	Hacienda Pública/Patrimonio Contribuido	Hacienda Pública/Patrimonio Generado de Ejercicios Anteriores	Hacienda Pública/Patrimonio Generado del Ejercicio	Ajustes por Cambios de Valor	TOTAL
Rectificaciones de Resultados de Ejercicios Anteriores	0	0	0	0	0
Patrimonio Neto Inicial Ajustado del Ejercicio	0	0	0	0	0
Aportaciones	0	0	0	0	0
Donaciones de Capital	0	0	0	0	0
Actualización de la Hacienda Pública/Patrimonio	0	0	0	0	0
Variaciones de la Hacienda Pública/Patrimonio Neto del Ejercicio	0	0	-287,793	0	-287,793
Resultados del Ejercicio (Ahorro/Desahorro)	0	0	-287,793	0	-287,793
Resultados de Ejercicios Anteriores	0	0	0	0	0
Revalúos	0	0	0	0	0
Reservas	0	0	0	0	0
Hacienda Pública/Patrimonio Neto Final del Ejercicio 2015	0	0	-287,793	0	-287,793
Cambios en la Hacienda Pública/Patrimonio Neto del Ejercicio 2016	0	0	0	0	0
Aportaciones	0	0	0	0	0
Donaciones de Capital	0	0	0	0	0
Actualización de la Hacienda Pública/Patrimonio	0	0	0	0	0
Variaciones de la Hacienda Pública/Patrimonio Neto del Ejercicio 2016	0	-428,387	298,848	0	-129,539
Resultados del Ejercicio (Ahorro/Desahorro)	0	0	298,848	0	298,848
Resultados de Ejercicios Anteriores	0	-428,387	0	0	-428,387
Revalúos	0	0	0	0	0
Reservas	0	0	0	0	0
Saldo Neto en la Hacienda Pública / Patrimonio 2016	0	-428,387	11,055	0	-417,332

LTF. GEORGINA RODEA VALENCIA
COORDINADORA SMDIF DE VILLA DE ARISTA

C.P. MARTHA ALFARO GAMEZ
PRESIDENTE DEL SMDIF DE VILLA DE ARISTA

C.P. ARIANA GERALDINE MORENO VAZQUEZ
CONTADOR DEL SMDIF DE VILLA DE ARISTA

000205

000266

Estado de Cambios en la Situación Financiera		SISTEMA MUNICIPAL DIF DE VILLA DE ARISTA	
Del 1 de enero al 31 de diciembre de 2016		Origen	Aplicación
ACTIVO		0	94,316
Activo Circulante		0	63,752
Efectivo y Equivalentes		0	44,857
Derechos a Recibir Efectivo o Equivalentes		0	18,895
Derechos a Recibir Bienes o Servicios		0	0
Inventarios		0	0
Almacenes		0	0
Estimación por Pérdida o Deterioro de Activos Circulantes		0	0
Otros Activos Circulantes		0	0
Activo No Circulante		0	30,564
Inversiones Financieras a Largo Plazo		0	0
Derechos a Recibir Efectivo o Equivalentes a Largo Plazo		0	0
Bienes Inmuebles, Infraestructura y Construcciones en Proceso		0	0
Bienes Muebles		0	25,564
Activos Intangibles		0	5,000
Depreciación, Deterioro y Amortización Acumulada de Bienes		0	0
Activos Diferidos		0	0
Estimación por Pérdida o Deterioro de Activos no Circulantes		0	0
Otros Activos no Circulantes		0	0
PASIVO		0	110,150
Pasivo Circulante		0	110,150
Cuentas por Pagar a Corto Plazo		0	110,150
Documentos por Pagar a Corto Plazo		0	0
Porción a Corto Plazo de la Deuda Pública a Largo Plazo		0	0
Títulos y Valores a Corto Plazo		0	0
Pasivos Diferidos a Corto Plazo		0	0
Fondos y Bienes de Terceros en Garantía y/o Administración a Corto Plazo		0	0
Provisiones a Corto Plazo		0	0
Otros Pasivos a Corto Plazo		0	0
<i>Pasivo No Circulante</i>		0	0
Cuentas por Pagar a Largo Plazo		0	0
Documentos por Pagar a Largo Plazo		0	0
Deuda Pública a Largo Plazo		0	0
Pasivos Diferidos a Largo Plazo		0	0
Fondos y Bienes de Terceros en Garantía y/o en Administración a Largo Plazo		0	0
Provisiones a Largo Plazo		0	0
HACIENDA PÚBLICA/ PATRIMONIO	296,848		92,382
Hacienda Pública/Patrimonio Contribuido	0		0
Aportaciones	0		0
Donaciones de Capital	0		0
Actualización de la Hacienda Pública / Patrimonio	0		0
Hacienda Pública/Patrimonio Generado	296,848		92,382
Resultados del Ejercicio (Ahorro / Desahorro)	296,848		0
Resultados de Ejercicios Anteriores	0		92,292
Revalúos	0		0
Reservas	0		0
Rectificaciones de Resultados de Ejercicios Anteriores	0		90
Exceso o Insuficiencia en la Actualización de la Hacienda Pública	0		0
Resultado por Posición Monetaria	0		0
Resultado por Tenencia de Activos no Monetarios	0		0

C.P. MARTHA ALFARO GAMEZ
PRESIDENTE DEL SMDIF DE VILLA DE ARISTA

L.T.F. GEORGINA RODEZ VALENCIA

C.P. ARIANA GERALDINE MORENO VAZQUEZ

Estado de Flujos de Efectivo		MUNICIPAL DIF DE VILLA DE	
Al 31 de diciembre de 2018		2018	2015
Flujos de Efectivo de las Actividades de Operación			
Origen		2,730,412	1,888,180
Impuestos		0	0
Cuotas y Aportaciones de Seguridad Social		0	12,387
Contribuciones de mejoras		0	0
Derechos		0	0
Productos de Tipo Corriente		0	0
Aprovechamientos de Tipo Corriente		189,101	0
Ingresos por Venta de Bienes y Servicios		0	0
Ingresos no Comprendidos en las Fracciones de la Ley de Ingresos Causados en Ejercicios Fiscales Anteriores Pendientes de Liquidación o Pago		0	0
Participaciones y Aportaciones		2,541,311	1,885,793
Transferencias, Asignaciones y Subsidios y Otras Ayudas		0	0
Otros Orígenes de Operación		0	0
Aplicación		2,718,357	1,826,785
Servicios Personales		2,108,801	1,678,312
Materiales y Suministros		305,315	95,632
Servicios Generales		142,506	20,557
Transferencias Internas y Asignaciones al Sector Público		0	0
Transferencias al resto del Sector Público		0	0
Subsidios y Subvenciones		0	0
Ayudas Sociales		162,935	31,285
Pensiones y Jubilaciones		0	0
Transferencias a Fideicomisos, Mandatos y Contratos Análogos		0	0
Transferencias a la Seguridad Social		0	0
Donativos		0	0
Transferencias al Extenor		0	0
Participaciones		0	0
Aportaciones		0	0
Convenios		0	0
Otros Aplicaciones de Operación		0	0
Flujos Netos de Efectivo por Actividades de Operación		11,055	72,404
Flujos de Efectivo de las Actividades de Inversión			
Origen		189,101	0
Bienes Inmuebles, Infraestructura y Construcciones en Proceso		189,101	0
Bienes Muebles		0	0
Otros Orígenes de Inversión		0	0
Aplicación		30,654	5,000
Bienes Inmuebles, Infraestructura y Construcciones en Proceso		0	0
Bienes Muebles		25,564	0
Otras Aplicaciones de Inversión		5,000	5,000
Flujos Netos de Efectivo por Actividades de Inversión		158,447	-5,000
Flujo de Efectivo de las Actividades de Financiamiento			
Origen		-168,283	17,492
Endeudamiento Neto		0	0
Interno		0	0
Externo		0	0
Otros Orígenes de Financiamiento		-168,283	17,492
Aplicación		-43,548	97,658
Servicios de la Deuda		0	140,989
Interno		0	140,989
Externo		0	0
Otras Aplicaciones de Financiamiento		-43,548	-43,334
Flujos netos de Efectivo por Actividades de Financiamiento		-124,735	-80,164
Incremento/Disminución Neta en el Efectivo y Equivalentes al Efectivo		-44,857	-12,760
Efectivo y Equivalentes al Efectivo al inicio del Ejercicio		2,934	15,694
Efectivo y Equivalentes al Efectivo al final del Ejercicio		47,791	2,934

C. P. MARTHA ALCARAZ GAMEZ
PRESIDENTE DEL SMDIF DE VILLA DE ARISTA

LTF. GEORGINA AGUIRRE VALENCIA
COORDINADORA SMDIF DE VILLA DE ARISTA

C. P. ARIANA GERALDINE MORENO VAZQUEZ
CONTADOR DEL SMDIF DE VILLA DE ARISTA

VI. OTROS



Moctezuma No. 8
Zona Centro, C.P. 78940
Villa de Arista, S.L.P.
Tel: 486 86 205 41

Asunto: XXV Junta Ordinaria Cuenta Pública 2016

ACTA: 000025/SMDIF-ADM-CORD/2017

Villa de Arista, San Luis Potosí, S.L.P., a 13 de Febrero de 2017

XXV SESION ORDINARIA DE JUNTA DE GOBIERNO

En el municipio de Villa de Arista, S.L.P., siendo las 14:00 horas del día 13 del mes de Febrero del 2017, se reúnen en las oficinas del Sistema Municipal para el Desarrollo Integral de la Familia de Villa de Arista S.L.P. conforme a lo dispuesto en el artículo 9 del Reglamento Interno para el DIF de Villa de Arista, S.L.P., previo citatorio emitido por la C.P. Martha Alfaro Gámez, para llevar a cabo la XXV Sesión Ordinaria de Junta de Gobierno, con el siguiente:

ORDEN DEL DÍA

1. Pase de lista de asistencia.
2. Declaración de validez de la sesión.
3. Informe y Aprobación de Cierre de Cuenta Pública 2016
4. Cierre de la sesión.



Para desahogar el primer punto del orden del día, se lleva a cabo pose de lista de asistencia, encontrándose presentes: ING. Juan Jesús Silverio Gámez Presidente Municipal del H. Ayuntamiento Villa De Arista, S.L.P.; C.P. Martha Alfaro Gámez Presidenta del Sistema para el Desarrollo Integral de la Familia del municipio de Villa de Arista, S.L.P.; LTF. Georgina Rodea Valencia Coordinadora General de Programas del Sistema para el Desarrollo Integral de la Familia del municipio de Villa De Arista, S.L.P.; C.P. Ariana Geraldine Moreno Vázquez, Cantadora del Sistema para el Desarrollo Integral de la Familia del municipio de Villa De Aristo, S.L.P.;

- c.c. H. Congreso del Estado de San Luis Potosí, S.L.P.
- c.c. Auditoria Superior del Estado de San Luis Potosí, S.L.P.
- c.c. Secretario General de Gobierno del Estado de San Luis Potosí, S.L.P.

Handwritten signature

Victoria

Handwritten signature

Handwritten signature

Handwritten signature

Handwritten signature





Moctezuma No. 8
Zona Centro, C.P. 78940
Villa de Arista, S.L.P.
Tel: 486 86 205 41

Lic. Carla Berénice Catillo Rueda, Contralora del Sistema para el Desarrollo Integral de la Familia del municipio de Villa De Arista, S.L.P.: Lic. Juan Sema Almendrades, Síndico del municipio de Villa de Arista, S.L.P.: C. María Victoria Serrato Castillo, Regidor del municipio de Villa de Arista S.L.P. C. María Dolores Carbajal Castillo Regidor del municipio de Villa de Arista S.L.P.: C. Clara collozo Muñiz Representante de Voluntariado del municipio de Villa de Arista S.L.P

Como segundo punto del orden del día y contando con quórum legal para llevar a cabo la XXV Sesión Ordinaria de Junta de Gobierno, se declara válido ésta y los ocuerdos que de ella emanen.

Como Tercer aspecto del orden del día se puntualiza el Informe y Aprobación de Cierre de Cuenta Pública 2016 correspondiente al ejercicio anual 2016, para lo cual, la C.P. Martha Alfaro Gámez, cede la palabra a la C. P. Ariana Geraldine Moreno Vázquez, para que rinda el infarme financiero, presupuestal y documental, que se integra como se puntualiza a continuación:

El Presupuesto de Ingresos Devengado y Recaudado está dado al 31 de Diciembre de 2016, por un monta de \$2, 730,412.32; considerando que no existen ingresos por recaudar. Los Ingresos para el ejercicio fiscal 2016 se representa de la siguiente manera:

<u>Fuente de Ingresos 2016</u> Rubro	<u>Importe Recaudado 2016</u> Importe
Reintegros	\$ 70,852.00
Donativos	\$ 92,902.00
Cuotas de Recuperación	\$25,347.00
Total de Aprovechamientos	\$189,101.00
Transferencias, asignaciones, subsidios Municipales	\$2,541,311.32

c.c. H. Congreso del Estado de San Luis Potosí, S.L.P.
c.c. Auditoria Superior del Estado de San Luis Potosí, S.L.P.
c.c. Secretario General de Gobierno del Estado de San Luis Potosí, S.L.P.





Cuenta Pública 2016

000270



Moctezuma No. 8
Zona Centro, C.P. 78940
Villa de Arista, S.L.P.

Tel: 486 86 205 41

Total de Ingresos en el ejercicio 2016	\$2,730,412.32
---	-----------------------

En relación al Presupuesto de Ingresos del SMDIF, en el municipio de Villa de Arista S.L.P., el cual fue aprobado por la cantidad de \$3,677,866.41 Lo Recaudo al 31 de diciembre 2016 es por un monto de \$2,730,412.32 quedando una reducción presupuestal final de \$189,101.00

El Presupuesto de Egresos Ejercido al 31 de Diciembre 2016, está dado por un total de gastos y otras pérdidas monto de \$2, 719,357.25

Como Indica El Estado de Actividades, los gastos para el ejercicio fiscal 2016, se representan de la siguiente manera:

<u>Objeto del Gasto</u>	<u>Importe Ejercido</u>
Rubro	Importe
Servicios Personales	\$2,108,600.62
Materiales y Suministros	\$305,315.16
Servicios Generales	\$142,506.00
Transferencias Asignaciones y Ayudas Sociales	\$162,935.47
Total del Objeto del Gasto Ejercido en el ejercicio 2016	\$2,719,357.25

a) Como lo indica en el estado de Situación Financiera Retenciones y Contribuciones por pagar a corto plazo \$498,725.28 corresponden a ejercicios fiscales anteriores que no han sido enterados a la Secretaría de Hacienda y Crédito Público, lo correspondiente a la administración 2015-2018; son pendientes de Cumplimiento fiscal 2015 los meses Octubre, Noviembre, Diciembre, febrero y abril 2016 por un monto total de \$81,588.89 dando un total al ejercicio 2016 \$ 580,314.17.

c.c. H. Congreso del Estado de San Luis Potosí, S.L.P.
c.c. Auditoria Superior del Estado de San Luis Potosí, S.L.P.
c.c. Secretario General de Gobierno del Estado de San Luis Potosí, S.L.P.

[Handwritten signature]

[Handwritten signature]

[Handwritten signature: Victoria]

[Handwritten signature]

[Handwritten signature]

[Handwritten signature]

[Handwritten signature]

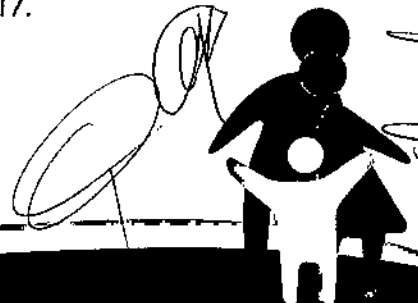



000271



Moctezuma No. 8
 Zona Centro, C.P. 78940
 Villa de Arista, S.L.P.
 Tel: 486 86 205 41

Rubro	2016	2015
Retenciones y Contribuciones por pagar a corto plazo (ISR)	\$580,314.17	\$498,725.28

a) Servicios personales por pagar a corto plazo \$209,476.41, 2015 proviene de la póliza de saldos iniciales que comprende lo siguiente:

Rubro	2016	2015
Remuneración por pagar al personal cuenta (2111-1)	\$0.00	\$27,476.41
Remuneraciones adicionales especiales cuenta (2111-3)	\$0.00	\$182,000.00
Total Servicios personales por pagar a corto plazo	\$0.00	\$209,476.41

b) Se solicitó ante esta Junta de Gobierno autorización para realizar reclasificación de póliza de saldos iniciales debido a que se verifico y no se tenía ningún adeudo Servicios personales por pagar a corto plazo, dejando en cero esta cuenta, se puede verificar en el estado analítico del pasivo.

c) Proveedores por pagar a corto plaza corresponde al proveedor Servicio Villa de Arista, el cual aún no presenta su requisición formal del pago, ni comprobantes fiscales que avalen dicha cantidad solo el importe total contabilizado que refleja el estado analítico del pasivo, por lo tanto hasta que el proveedor compruebe dicha cantidad y se coteje se harán los ajustes pertinentes.

c.c. H. Congreso del Estado de San Luis Potosí, S.L.P.
 c.c. Auditoria Superior del Estado de San Luis Potosí, S.L.P.
 c.c. Secretario General de Gobierno del Estado de San Luis Potosí, S.L.P.





Moctezuma No. 8
Zona Centro, C.P. 78940
Villa de Arista, S.L.P.

Tel: 486 86 205 41

Respecto a el estado de flujo de efectivo y equivalente

En bancos al final de ejercicio 2016 fue por un saldo final \$101,847.27 cantidades que se verifican en el estado de flujo de Efectivo y a continuación lo muestra la tabla comparativa 2016 y 2015:

Efectivo y Equivalentes

Rubro	2016	2015
Efectivo en Bancos 5451	\$9,937.95	\$0
Efectivo en Bancos 0693	\$32,852.80	\$5,708.27
Total de Activo y/o Equivalentes	\$54,056.52	\$35,161.40
TOTAL ACTIVO CIRCULANTE	\$101,847.27	\$38,095.56

- El Presupuesto de Ingreso Recaudado del SMDIF fue por la cantidad de \$2,730,412.32 cotejado al Presupuesto de Egresos Ejercido por un monto total de \$2,749,921.25 arroja una diferencia por \$19,508.93, este saldo corresponde a gastarse lo correspondiente de Retenciones y contribuciones por pagar del ejercicio 2016.
- La Información Financiera, Presupuestal, y documental que se integra el cierre de la cuenta pública Se compone de la siguiente Información

I. INFORMACIÓN CONTABLE
a) Estado de Actividades (2016 - 2015)
b) Estado de Situación Financiera; (2016-2015)
c) Estado de Variación en la Hacienda Pública;(2015 a 2016)
d) Estado de Cambios en la Situación Financiera; (2016-2015)
e) Estado de Flujo de Efectivo (de 2015 al 2016)
g) Notas a los Estados Financieros. (de desglose, de Memoria, de Gestión)
h) Estado Analítico del Activo;

c.c. H. Congreso del Estado de San Luis Potosí, S.L.P.
c.c. Auditoría Superior del Estado de San Luis Potosí, S.L.P.
c.c. Secretario General de Gobierno del Estado de San Luis Potosí, S.L.P.





000273



Moctezuma No. 8
Zona Centro, C.P. 78940
Villa de Arista, S.L.P.

II. INFORMACIÓN PRESUPUESTARIA

a) Estado analítico de ingresos, del que se derivará la presentación en clasificación económica por fuente de financiamiento y concepto, incluyendo los ingresos excedentes generados;

b) Estado analítico del ejercicio del presupuesto de egresos del que se derivarán las siguientes clasificaciones:

i. Administrativa;

ii. Económica;

iii. Por objeto del gasto, y

iv. Funcional

III. ANEXOS

1. Relación de bienes muebles que componen el patrimonio.
2. Relación de bienes inmuebles que componen el patrimonio.
3. Reporte de esquemas bursátiles y de coberturas financieras.
4. Información respecto del ejercicio y destino del gasto federalizado y reintegros.
5. Relación de las cuentas bancarias productivas específicas, en las cuales se depositaron los recursos federales transferidos, por cualquier concepto, durante el ejercicio fiscal 2016.
6. Conciliación entre los ingresos presupuestarios y contables.
7. Conciliación entre los egresos presupuestarios y contables.
8. Balanza de comprobación.
9. Clasificación programática.
10. Estado Presupuestal por Unidad Administrativa, Programa, Proyecto y Fuente de Financiamiento.
11. Estado Analítico de la Deuda y Otros Pasivos.
12. Endeudamiento Neto.
13. Intereses de la Deuda.
14. Indicadores.
15. Oficio de Estados de cuenta bancarios (no generados de internet) en proceso
16. Oficio de trámite en proceso, Confirmación de saldos bancarios de las cuentas de la entidad al 31 de diciembre de 2016
17. Guía de cumplimiento del CONAC.
18. Relación de obras terminadas y operando.
19. Relación de obras en proceso.
20. Estatus de procedimientos civiles, penales, laborales.

c.c. H. Congreso del Estado de San Luis Potosí, S.L.P.
c.c. Auditoría Superior del Estado de San Luis Potosí, S.L.P.
c.c. Secretario General de Gobierno del Estado de San Luis Potosí, S.L.P.

[Handwritten signature]

[Handwritten signature]

[Handwritten signature]

[Handwritten signature]

[Handwritten signature]

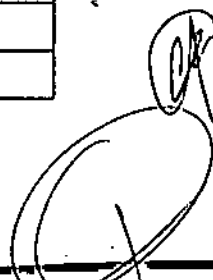



000274



Moctezuma No. 8
Zona Centro, C.P. 78940
Villa de Arista, S.L.P.

Tel. 486-86-205-41

21. Formato 1 Estado de Situación Financiera Detallado LDF
22. Formato 2 Informe Analítico de la Deuda Pública y Otros Pasivos LDF
23. Formato 3 Informe Analítico de Obligaciones Diferentes de Financiamientos LDF
24. Formato 4 Balance Presupuestario LDF
25. Formato 5 Estado Analítico de Ingresos Detallado LDF
26. Formato 6a Estado Analítico del Ejercicio del Presupuesto de Egresos Detallado (Clasificación por Objeto del Gasto) LDF
27. Formato 6b Estado Analítico del Ejercicio del Presupuesto de Egresos Detallado (Clasificación Administrativa) LDF
28. Formato 6c Estado Analítico del Ejercicio del Presupuesto de Egresos Detallado (Clasificación Funcional) LDF
29. Formato 6d Estado Analítico del Ejercicio del Presupuesto de Egresos Detallado (Clasificación por Servicios Personales por Categoría) LDF
IV. ARCHIVOS ELECTRÓNICOS
1. Respaldo con la información financiera del sistema de contabilidad que esté utilizando la entidad.
2. Respaldo de las nóminas de los pagos efectuados a funcionarios y empleados (semanal/quincenal)
3. Actas de las sesiones del Órgano de Gobierno (PDF)
4. Archivos de Excel y Word con la información contable, presupuestal y anexos que integran la Cuenta Pública.
V. DATOS PARA CONSOLIDACIÓN
1. Estado de Situación Financiera; (2016 y 2015)
2. Estado de Actividades (2016)
3. Estado de Variación en la Hacienda Pública; (2015 a 2016)
4. Estado de Cambios en la Situación Financiera; (Origen y Aplicación)
5. Estado de Flujo de Efectivo (2016 y 2015)
VI. OTROS
1. Acta donde el Órgano de Gobierno sanciona la Cuenta Pública
2. Oficio donde se remitió al Municipio la Cuenta Pública para la integración del tomo correspondiente.
3. Otros
a) Presupuesto de Egresos 2017
b) Reglamento Interno Actualizado con acuse de Recibido por el Periódico Oficial del Estado de San Luis Potosí
c) Manual de Organización con acuse de Recibido por el Periódico Oficial del Estado de San Luis Potosí

c.c. H. Congreso del Estado de San Luis Potosí, S.L.P.
c.c. Auditoría Superior del Estado de San Luis Potosí, S.L.P.
c.c. Secretario General de Gobierno del Estado de San Luis Potosí, S.L.P.





Moctezuma No. 8
Zona Centro, C.P. 78940
Villa de Arista, S.L.P.
Tel: 486 86 205 41

Después de expuesto el informe, toma la palabra lo LTF. Georgina Rodea Valencia, en su calidad de Coordinadora del SMDIF de Villa de Arista, S.L.P., para poner a consideración el Informe de Cierre Cuenta Pública del ejercicio 2016, para la aprobación de la información financiera, presupuestal y documental del Ejercicio en mención; acto seguido somete a votación su aprobación, para la cual los integrantes de la Junta de Gobierno, se sirven aprobarlo por Mayoría, ya que el total de asistentes vota a favor de este informe anual Acordando será Publicada en el Periódico Oficial de la Federación y enviada Congreso del Estado de San Luis Potosí, Auditoria Superior del estado de San Luis Potosí, y Secretaria General de Gobierno del Estado de San Luis Potosí c.c. Director del Periódico Oficial de la Federación. Toma nuevamente la palabra, la C.P. Martha Alfaro Gámez Sin otra asunto que tratar, y agotada la agenda descrita en el orden del día, se levanta la sesión en punto de las 15:20 horas del mismo día, firmando la presente acta, las personas que en ella intervinieron.

ING. J. J. SILVERIO GAMEZ PONCE
PRESIDENTE MUNICIPAL

C. P. MARTHA ALFARO GAMEZ
PRESIDENTE DEL SMDIF

c.c. H. Congreso del Estado de San Luis Potosí, S.L.P.
c.c. Auditoria Superior del Estado de San Luis Potosí, S.L.P.
c.c. Secretario General de Gobierno del Estado de San Luis Potosí, S.L.P.







Moctezuma No. 8
Zona Centro, C.P. 78940
Villa de Arista, S.L.P.
Tel: 486 86 205 41



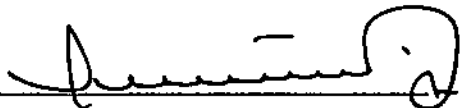

LTF. GEORGINA RODEA VALENCIA
SECRETARIO TECNICO



LIC. CARLA BERENICE CASTILLO RUEDA
CONTRALOR

C. MARIA VICTORIA SERRATO CASTILLO
PRIMER VOCAL

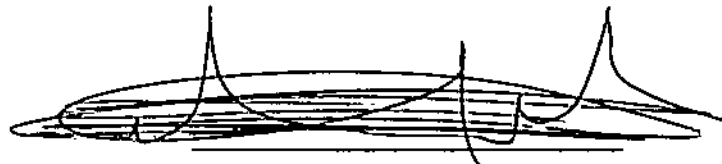

C. MARIA DOLORES CARBAJAL CASTILLO
SEGUNDO VOCAL

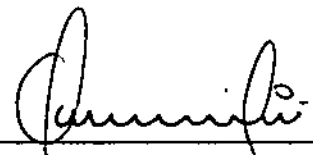
C.P. CLARA COLLAZO MUÑIZ
TERCER VOCAL

C.LIC. JUAN JOSE SERNA ALMENDAREZ
ASESOR LEGAL DE LA JUNTA

C.P. GERALDINE MORENO VÁZQUEZ
CONTADORA DEL SMDIF

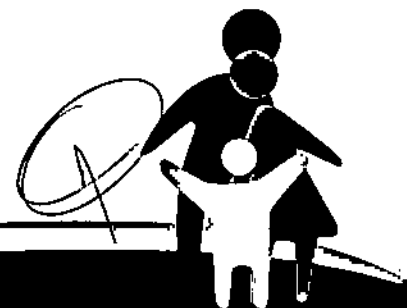
c.c. H. Congreso del Estado de San Luis Potosí, S.L.P.
c.c. Auditoria Superior del Estado de San Luis Potosí, S.L.P.
c.c. Secretario General de Gobierno del Estado de San Luis Potosí, S.L.P.





DIF
 VILLA DE ARISTA
 SUMANDO VOLUNTADES
 POR NUESTRA FAMILIA

Moctezuma No. 8
 Zona Centro, C.P. 78940
 Villa de Arista, S.L.P.
 Tel: 486 86 205 41

Página

000277



Asunto: Remisión de Expediente de Cuenta Pública 2017

OFICIO: 0005/SMDIF-COORD-ADM/2017

Villa de Arista San Luis Potosí, S.L.P., a 27 de Enero de 2016

ING. JUAN JESUS SILVERIO GAMEZ PONCE
PRESIDENTE MUNICIPAL DE VILLA DE ARISTA S.L.P.
P R E S E N T E.-

ATN' C.P.C. PASCACIO MELO SOTO
TESORERO DEL MUNICIPIO DE VILLA DE ARISTA S.L.P.

Quien Suscribe **C.P. Martha Alfaro Gámez**, Presidente del Sistema Municipal Del DIF, con domicilio en las oficinas que ocupa el sistema municipal para el desarrollo integral de la familia de Villa de Arista, S.L.P., con debido respeto, hago entrega de lo que expongo a continuación:

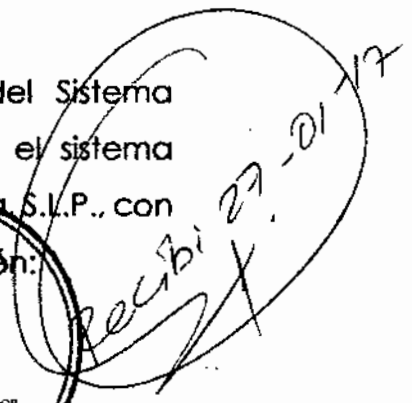
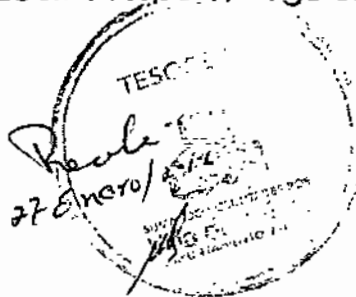

c.c. AUDITORIA SUPERIOR DEL ESTADO DE SAN LUIS POTOSI, S.L.P
 c.c. H. CONGRESO DE SAN LUIS POTOSI, S.L.P.
 c.c. ARCHIVO





I. INFORMACIÓN CONTABLE
a) Estado de Actividades (2016 - 2015)
b) Estado de Situación Financiera; (2016-2015)
c) Estado de Variación en la Hacienda Pública;(2015 a 2016)
d) Estado de Cambios en la Situación Financiera; (2016-2015)
e) Estado de Flujo de Efectivo (de 2015 al 2016)
g) Notas a los Estados Financieros. (de desglose, de Memoria, de Gestión)
h) Estado Anolítico del Activo;
II. INFORMACIÓN PRESUPUESTARIA
a) Estado analítico de ingresos, del que se derivará la presentación en clasificación económica por fuente de financiamiento y concepto, incluyendo los ingresos excedentes generados;
b) Estado analítico del ejercicio del presupuesto de egresos del que se derivarán las siguientes clasificaciones:
i. Administrativa;
ii. Económica;
iii. Por objeto del gasto, y
iv. Funcional
III. ANEXOS
1. Relación de bienes muebles que componen el patrimonio.
2. Relación de bienes inmuebles que componen el patrimonio.
3. Reporte de esquemas bursátiles y de coberturas financieras.
4. Información respecto del ejercicio y destino del gasto federalizado y reintegros.
5. Relación de las cuentas bancarias productivas específicas, en las cuales se depositaron los recursos federales transferidos, por cualquier concepto, durante el ejercicio fiscal 2016.
6. Conciliación entre los ingresos presupuestarios y contables.
7. Conciliación entre los egresos presupuestarios y contables.
8. Balanza de comprobación.
9. Clasificación programática.
10. Estado Presupuestal por Unidad Administrativa, Programa, Proyecto y Fuente de Financiamiento.



11. Estado Analítico de la Deuda y Otros Pasivos.
12. Endeudamiento Neto.
13. Intereses de la Deuda.
14. Indicadores.
15. Oficio de Estados de cuenta bancarios (no generados de internet) en proceso
16. Oficio de trámite en proceso, Confirmación de saldos bancarios de las cuentas de la entidad al 31 de diciembre de 2016
17. Guía de cumplimiento del CONAC.
18. Relación de obras terminadas y operando.
19. Relación de obras en proceso.
20. Estatus de procedimientos civiles, penales, laborales.
21. Formato 1 Estado de Situación Financiera Detallada LDF
22. Formata 2 Informe Analítico de la Deuda Pública y Otros Pasivos LDF
23. Formato 3 Informe Analítico de Obligaciones Diferentes de Financiamientos LDF
24. Formata 4 Balance Presupuestario LDF
25. Formato 5 Estado Analítico de Ingresos Detallado LDF
26. Formato 6a Estado Analítico del Ejercicio del Presupuesto de Egresos Detallado (Clasificación por Objeto del Gasto) LDF
27. Formato 6b Estado Analítica del Ejercicio del Presupuesto de Egresos Detallado (Clasificación Administrativa) LDF
28. Formato 6c Estado Analítico del Ejercicio del Presupuesto de Egresos Detallado (Clasificación Funcional) LDF
29. Formato 6d Estado Analítico del Ejercicio del Presupuesto de Egresos Detallado (Clasificación por Servicios Personales por Categoría) LDF
IV. ARCHIVOS ELECTRÓNICOS
1. Respaldo con la información financiera del sistema de contabilidad que esté utilizando la entidad.
2. Respolo de las nóminas de los pagos efectuados a funcionarios y empleados (semanal/quincenal)
3. Actas de las sesiones del Órgano de Gobierno (PDF)
4. Archivos de Excel y Word con la información contable, presupuestal y anexos que integran la Cuenta Pública.





V. DATOS PARA CONSOLIDACIÓN
1. Estado de Situación Financiera; (2016 y 2015)
2. Estado de Actividades (2016)
3. Estado de Variación en la Hacienda Pública; (2015 a 2016)
4. Estado de Cambios en la Situación Financiera; (Origen y Aplicación)
5. Estado de Flujo de Efectivo (2016 y 2015)
VI. OTROS
1. Oficio donde se remitió al Municipio la Cuenta Pública para la integración del tomo correspondiente.

Remito a usted para los efectos administrativos que haya lugar lo anterior con objeto de cumplir con los requisitos solicitados para la Entrega – Recepción de la Cuenta Pública Anual 2016.

Se me tenga presentado en tiempo y forma el presente escrito, así como la información que acompaño.

ATENTAMENTE

C.P. MARTHA AMARO GAMEZ
PRESIDENTE DEL SMDIF DE VILLA DE ARISTA



CERTIFICACION

EL QUE SUSCRIBE, C.RICARDO TORRES LIMON, SECRETARIO GENERAL DEL H. AYUNTAMIENTO DE VILLA DE ARISTA, SAN LUIS POTOSI, PARA LA ADMINISTRACION 2015-2018, POR MEDIO DE LA PRESENTE: -----

-----CERTIFICA-----

QUE EL PRESENTE DOCUMENTO ES COPIA FIEL TOMADO DE SU ORIGINAL, MISMO QUE INTEGRA EL PAQUETE CORRESPONDIENTE A LA CUENTA PUBLICA DEL EJERCICIO FISCAL 2016 DEL AYUNTAMIENTO DE VILLA DE ARISTA, S.L.P.Y QUE FUE APROBADA EN TODO SU CONTENIDO MEDIANTE SESION ORDINARIA DE CABILDO EL DIA 27 DE ENERO DEL 2017, CUYO NUMERO COSECUTIVO DE ACTA ES EL 34. Y SU CONTENIDO COINCIDE CON EL ORIGINAL EN FE, DE LO CUAL FIRMO Y SELLO LA PRESENTE CERTIFICACION PARA LOS USOS Y FINES LEGALES A QUE HAYA LUGAR, EN EL MUNICIPIO DE VILLA DE ARISTA SAN LUIS POTOSI, A LOS 28 DÍAS DEL MES DE ENERO DEL AÑO DOS MIL DIEZ Y SIETE

..... DOY FE.....



C. RICARDO TORRES LIMON
SECRETARIO GENERAL DEL H. AYUNTAMIENTO
VILLA DE ARISTA, S.L.P.

000281

AÑO C, TOMO I
SAN LUIS POTOSI, S.L.P.
JUEVES 12 DE ENERO DE 2017
EDICIÓN EXTRAORDINARIA
100 EJEMPLARES
12 PAGINAS



PLAN DE San Luis

PERIODICO OFICIAL DEL GOBIERNO DEL ESTADO

Las leyes y demás disposiciones son de observancia obligatoria por el sólo hecho de publicarse en este Periódico.

2017, "Un Siglo de las Constituciones"

INDICE

Sistema Municipal para el Desarrollo Integral de la Familia de Villa de Arista, S.L.P.
Presupuesto de Egresos para el Ejercicio Fiscal del año 2017

SECRETARIA GENERAL DE GOBIERNO

Responsable:

Director:

OSCAR WÁNELO CALVO

PERFECTO AMEZQUITA No. 101 2° PISO
FRACC. TANGAMANGA CP 78269
SAN LUIS POTOSI, S.L.P.

Actual \$ 18.26

Atrasado \$ 36.52

Otros con base a su costo a criterio de la

**SISTEMA MUNICIPAL PARA EL DESARROLLO INTEGRAL DE LA FAMILIA DE VILLA DE ARISTA, S.L.P.
PRESUPUESTO DE EGRESOS PARA EL EJERCICIO FISCAL 2017**

(TRES MILLONES OCHOCIENTOS NOVENTA Y UN MIL CUARENTA Y SIETE PESOS 68/100 M.N.)

COG	Rubro/Cuenta	Monto	Total
1000	SERVICIOS PERSONALES		2,483,785.63
1100	REMUNERACIONES AL PERSONAL DE CARÁCTER PERMANENTE	2,103,000.00	
1110	DIETAS		
1111	DIETAS	0.00	
1130	SUELDOS BASE AL PERSONAL PERMANENTE		
1131	SUELDO BASE	2,103,000.00	
1132	COMPLEMENTO DE SUELDO	0.00	
1200	REMUNERACIONES AL PERSONAL DE CARÁCTER TRANSITORIO	58,136.88	
1210	HONORARIOS POR SERVICIOS PERSONALES INDEPENDIENTES		
1211	HONORARIOS POR SERVICIOS PERSONALES	5,000.00	
1212	HONORARIOS ASIMILABLES A SALARIOS	5,136.88	
1220	SUELDOS BASE AL PERSONAL EVENTUAL		
1221	SUELDOS BASE AL PERSONAL EVENTUAL	48,000.00	
1230	RETRIBUCIONES POR SERVICIOS DE CARÁCTER SOCIAL		
1231	RETRIBUCIONES POR SERVICIOS DE CARÁCTER SOCIAL	0.00	
1240	RETRIBUCION A LOS REPRESENTANTES DE LOS TRABAJADORES Y DE LOS PATRONES EN LA JUNTA DE CONCILIACIÓN Y ARBITRAJE		
1241	RETRIBUCION A LOS REPRESENTANTES DE LOS TRABAJADORES Y DE LOS PATRONES EN LA JUNTA DE CONCILIACIÓN Y ARBITRAJE	0.00	
1300	REMUNERACIONES ADICIONALES Y ESPECIALES	290,000.00	
1310	PRIMAS POR AÑOS DE SERVICIOS EFECTIVOS PRESTADOS		
1311	PRIMA QUINQUENAL POR AÑOS DE SERVICIOS EFECTIVOS PRESTADOS	0.00	
1320	PRIMAS DE VACACIONES, DOMINICAL Y GRATIFICACION DE FIN DE AÑO		
1321	PRIMA VACACIONAL	40,000.00	
1322	PRIMA DOMINICAL	0.00	
1323	GRATIFICACIÓN DE FIN DE AÑO	250,000.00	
1330	HORAS EXTRAORDINARIAS		
1331	REMUNERACIONES POR HORAS EXTRAORDINARIAS	0.00	
1332	PAGO DE DÍAS DE DESCANSO LABORADOS	0.00	
1340	COMPENSACIONES		
1341	COMPENSACIÓN POR SERVICIOS EVENTUALES	0.00	
1370	HONORARIOS ESPECIALES		
1371	HONORARIOS ESPECIALES	0.00	
1380	PARTICIPACION POR VIGILANCIA EN EL CUMPLIMIENTO DE LAS LEYES Y CUSTODIA DE VALORES		
1381	COMPENSACION PERSONAL DE SEGURIDAD	0.00	
1400	SEGURIDAD SOCIAL		
1500	OTRAS PRESTACIONES SOCIALES Y ECONOMICAS	32,598.75	
1510	CUOTAS PARA EL FONDO DE AHORRO Y FONDO DE TRABAJO		
1511	FONDO DE AHORRO	0.00	
1520	INDEMNIZACIONES		
1521	INDEMNIZACIONES Y LIQUIDACIONES POR RETIRO Y HABERES CAÍDOS	17,598.75	
1530	PRESTACIONES Y HABERES DE RETIRO		
1531	FONDO DE AHORRO (PENSIONES)	0.00	
1532	ESTIMULOS POR AÑOS DE SERVICIO	0.00	
1533	LIQUIDACION DE LAS PRESTACIONES (JUBILACION)	0.00	
1540	PRESTACIONES CONTRACTUALES		
1541	PRESTACIONES CONTRACTUALES MENSUALES	0.00	
1542	PRESTACIONES CONTRACTUALES ANUALES	0.00	
1550	APOYOS A LA CAPACITACION DE SERVIDORES PUBLICOS		
1551	APOYOS A LA CAPACITACION DE SERVIDORES PUBLICOS	5,000.00	
1560	OTRAS PRESTACIONES SOCIALES Y ECONOMICAS		
1561	SUBSIDIO A ORGANISMOS SINDICALES	0.00	
1562	OTRAS PRESTACIONES POR APOYOS, EVENTOS Y FESTEJOS	0.00	
1600	PREVISIONES		
1610	PREVISIONES DE CARÁCTER LABORAL, ECONOMICA Y DE SEGURIDAD SOCIAL		
1611	REGULARIZACIONES	0.00	
1612	PREVISION DE INCREMENTO SALARIAL	10,000.00	

1700	PAGO DE ESTÍMULOS A SERVIDORES PÚBLICOS		
1710	ESTÍMULOS		
1711	ESTÍMULOS	0.00	
2000	MATERIALES Y SUMINISTROS		423,312.05
2100	MATERIALES DE ADMINISTRACIÓN, EMISIÓN DE DOCUMENTOS Y ARTÍCULOS OFICIALES	124,076.42	
2110	MATERIALES, ÚTILES Y EQUIPOS MENORES DE OFICINA		
2111	MATERIALES, ÚTILES Y EQUIPOS MENORES DE OFICINA	50,000.00	
2120	MATERIALES Y ÚTILES DE IMPRESIÓN Y REPRODUCCIÓN		
2121	MATERIALES Y ÚTILES DE IMPRESIÓN Y REPRODUCCIÓN	8,200.00	
2130	MATERIAL ESTADÍSTICO Y GEOGRÁFICO		
2131	MATERIAL ESTADÍSTICO Y GEOGRÁFICO	0.00	
2140	MATERIALES, ÚTILES Y EQUIPOS MENORES DE TECNOLOGÍAS DE LA INFORMACIÓN Y COMUNICACIONES		
2141	MATERIALES, ÚTILES Y EQUIPOS MENORES DE TECNOLOGÍAS DE LA INFORMACIÓN Y COMUNICACIONES	45,876.42	
2150	MATERIAL IMPRESO E INFORMACIÓN DIGITAL		
2151	MATERIAL IMPRESO E INFORMACIÓN DIGITAL	10,000.00	
2160	MATERIAL DE LIMPIEZA		
2161	MATERIAL DE LIMPIEZA	10,000.00	
2170	MATERIALES Y ÚTILES DE ENSEÑANZA		
2171	MATERIALES Y ÚTILES DE ENSEÑANZA	0.00	
2180	MATERIALES PARA EL REGISTRO E IDENTIFICACIÓN DE BIENES Y PERSONAS		
2181	MATERIALES PARA EL REGISTRO E IDENTIFICACIÓN DE BIENES Y PERSONAS	0.00	
2200	ALIMENTOS Y UTENSILIOS	40,000.00	
2210	PRODUCTOS ALIMENTICIOS PARA PERSONAS		
2211	ALIMENTACIÓN EN OFICINAS O LUGARES DE TRABAJO	0.00	
2212	ALIMENTACIÓN EN EVENTOS OFICIALES	20,000.00	
2213	ALIMENTACIÓN EN PROGRAMAS DE CAPACITACIÓN Y ADIESTRAMIENTO	10,000.00	
2214	ALIMENTACIÓN PARA INTERNOS	0.00	
2220	PRODUCTOS ALIMENTICIOS PARA ANIMALES		
2221	PRODUCTOS ALIMENTICIOS PARA ANIMALES	0.00	
2230	UTENSILIOS PARA EL SERVICIO DE ALIMENTACIÓN		
2231	UTENSILIOS PARA EL SERVICIO DE ALIMENTACIÓN	10,000.00	
2300	MATERIAS PRIMAS Y MATERIALES DE PRODUCCIÓN Y COMERCIALIZACIÓN	0.00	
2310	PRODUCTOS ALIMENTICIOS, AGROPECUARIOS Y FORESTALES ADQUIRIDOS COMO MATERIA PRIMA		
2311	PRODUCTOS ALIMENTICIOS, AGROPECUARIOS Y FORESTALES ADQUIRIDOS COMO MATERIA PRIMA	0.00	
2320	INSUMOS TEXTILES ADQUIRIDOS COMO MATERIA PRIMA		
2321	INSUMOS TEXTILES ADQUIRIDOS COMO MATERIA PRIMA	0.00	
2330	PRODUCTOS DE PAPEL, CARTÓN E IMPRESOS ADQUIRIDOS COMO MATERIA PRIMA		
2331	PRODUCTOS DE PAPEL, CARTÓN E IMPRESOS ADQUIRIDOS COMO MATERIA PRIMA	0.00	
2340	COMBUSTIBLES, LUBRICANTES, ADITIVOS, CARBÓN Y SUS DERIVADOS ADQUIRIDOS COMO MATERIA PRIMA		
2341	COMBUSTIBLES, LUBRICANTES, ADITIVOS, CARBÓN Y SUS DERIVADOS ADQUIRIDOS COMO MATERIA PRIMA	0.00	
2350	PRODUCTOS QUÍMICOS, FARMACÉUTICOS Y DE LABORATORIO ADQUIRIDOS COMO MATERIA PRIMA		
2351	PRODUCTOS QUÍMICOS, FARMACÉUTICOS Y DE LABORATORIO ADQUIRIDOS COMO MATERIA PRIMA	0.00	
2360	PRODUCTOS METÁLICOS Y A BASE DE MINERALES NO METÁLICOS ADQUIRIDOS COMO MATERIA PRIMA		
2361	PRODUCTOS METÁLICOS Y A BASE DE MINERALES NO METÁLICOS ADQUIRIDOS COMO MATERIA PRIMA	0.00	
2370	PRODUCTOS DE CUERO, PIEL, PLÁSTICO Y HULE ADQUIRIDOS COMO MATERIA PRIMA		
2371	PRODUCTOS DE CUERO, PIEL, PLÁSTICO Y HULE ADQUIRIDOS COMO MATERIA PRIMA	0.00	
2390	OTROS PRODUCTOS ADQUIRIDOS COMO MATERIA PRIMA		
2391	OTROS PRODUCTOS ADQUIRIDOS COMO MATERIA PRIMA	0.00	

2400	MATERIALES Y ARTÍCULOS DE CONSTRUCCIÓN Y DE REPARACIÓN	8,000.00
2410	PRODUCTOS MINERALES NO METÁLICOS	
2411	PRODUCTOS MINERALES NO METÁLICOS	0.00
2420	CEMENTO Y PRODUCTOS DE CONCRETO	
2421	CEMENTO Y PRODUCTOS DE CONCRETO	0.00
2430	CAL, YESO Y PRODUCTOS DE YESO	
2431	CAL, YESO Y PRODUCTOS DE YESO	1,000.00
2440	MADERA Y PRODUCTOS DE MADERA	
2441	MADERA Y PRODUCTOS DE MADERA	1,000.00
2450	VIDRIO Y PRODUCTOS DE VIDRIO	
2451	VIDRIO Y PRODUCTOS DE VIDRIO	0.00
2460	MATERIAL ELÉCTRICO Y ELECTRÓNICO	
2461	MATERIAL ELÉCTRICO Y ELECTRÓNICO	0.00
2470	ARTÍCULOS METÁLICOS PARA LA CONSTRUCCIÓN	
2471	ARTÍCULOS METÁLICOS PARA LA CONSTRUCCIÓN	0.00
2480	MATERIALES COMPLEMENTARIOS	
2481	MATERIALES COMPLEMENTARIOS	2,000.00
2490	OTROS MATERIALES Y ARTÍCULOS DE CONSTRUCCIÓN Y REPARACIÓN	
2491	OTROS MATERIALES Y ARTÍCULOS DE CONSTRUCCIÓN Y REPARACIÓN	4,000.00
2500	PRODUCTOS QUÍMICOS, FARMACÉUTICOS Y DE LABORATORIO	29,500.00
2510	PRODUCTOS QUÍMICOS BÁSICOS	
2511	PRODUCTOS QUÍMICOS BÁSICOS	0.00
2520	FERTILIZANTES, PESTICIDAS Y OTROS AGROQUÍMICOS	
2521	FERTILIZANTES, PESTICIDAS Y OTROS AGROQUÍMICOS	4,000.00
2530	MEDICINAS Y PRODUCTOS FARMACÉUTICOS	
2531	MEDICINAS Y PRODUCTOS FARMACÉUTICOS	25,500.00
2532	VACUNAS	0.00
2540	MATERIALES, ACCESORIOS Y SUMINISTROS MÉDICOS	
2541	MATERIALES, ACCESORIOS Y SUMINISTROS MÉDICOS	0.00
2550	MATERIALES, ACCESORIOS Y SUMINISTROS DE LABORATORIO	
2551	MATERIALES, ACCESORIOS Y SUMINISTROS DE LABORATORIO	0.00
2560	FIBRAS SINTÉTICAS, HULES, PLÁSTICOS Y DERIVADOS	
2561	FIBRAS SINTÉTICAS, HULES, PLÁSTICOS Y DERIVADOS	0.00
2590	OTROS PRODUCTOS QUÍMICOS	
2591	OTROS PRODUCTOS QUÍMICOS	0.00
2600	COMBUSTIBLES, LUBRICANTES Y ADITIVOS	142,735.63
2610	COMBUSTIBLES, LUBRICANTES Y ADITIVOS	
2611	COMBUSTIBLES, LUBRICANTES Y ADITIVOS	142,735.63
2612	TURBOSINA O GAS AVIÓN	0.00
2620	CARBÓN Y SUS DERIVADOS	
2621	CARBÓN Y SUS DERIVADOS	0.00
2700	VESTUARIO, BLANCOS, PRENDAS DE PROTECCIÓN Y ARTÍCULOS DEPORTIVOS	14,000.00
2710	VESTUARIO Y UNIFORMES	
2711	VESTUARIO Y UNIFORMES	14,000.00
2720	PRENDAS DE SEGURIDAD Y PROTECCIÓN PERSONAL	
2721	PRENDAS DE SEGURIDAD Y PROTECCIÓN PERSONAL	0.00
2730	ARTÍCULOS DEPORTIVOS	
2731	ARTÍCULOS DEPORTIVOS	0.00
2740	PRODUCTOS TEXTILES	
2741	PRODUCTOS TEXTILES	0.00
2750	BLANCOS Y OTROS PRODUCTOS TEXTILES, EXCEPTO PRENDAS DE VESTIR	
2751	BLANCOS Y OTROS PRODUCTOS TEXTILES, EXCEPTO PRENDAS DE VESTIR	0.00
2800	MATERIALES Y SUMINISTROS PARA SEGURIDAD	0.00
2810	SUSTANCIAS Y MATERIALES EXPLOSIVOS	
2811	SUSTANCIAS Y MATERIALES EXPLOSIVOS	0.00
2820	MATERIALES DE SEGURIDAD PÚBLICA	
2821	MATERIALES DE SEGURIDAD PÚBLICA	0.00
2830	PRENDAS DE PROTECCIÓN PARA SEGURIDAD PÚBLICA Y NACIONAL	
2831	PRENDAS DE PROTECCIÓN PARA SEGURIDAD PÚBLICA Y NACIONAL	0.00
2900	HERRAMIENTAS, REFACCIONES Y ACCESORIOS MENORES	65,000.00
2910	HERRAMIENTAS MENORES	
2911	HERRAMIENTAS MENORES	0.00
2920	REFACCIONES Y ACCESORIOS MENORES DE EDIFICIOS	

2921	REFACCIONES Y ACCESORIOS MENORES DE EDIFICIOS	5,000.00	
2930	REFACCIONES Y ACCESORIOS MENORES DE MOBILIARIO Y EQUIPO DE ADMINISTRACIÓN, EDUCACIONAL Y RECREATIVO		
2931	REFACCIONES Y ACCESORIOS MENORES DE MOBILIARIO Y EQUIPO DE ADMINISTRACIÓN, EDUCACIONAL Y RECREATIVO	0.00	
2940	REFACCIONES Y ACCESORIOS MENORES DE EQUIPO DE CÓMPUTO Y TECNOLOGÍAS DE LA INFORMACIÓN		
2941	REFACCIONES Y ACCESORIOS MENORES DE EQUIPO DE CÓMPUTO Y TECNOLOGÍAS DE LA INFORMACIÓN	10,000.00	
2950	REFACCIONES Y ACCESORIOS MENORES DE EQUIPO E INSTRUMENTAL MÉDICO Y DE LABORATORIO		
2951	REFACCIONES Y ACCESORIOS MENORES DE EQUIPO E INSTRUMENTAL MÉDICO Y DE LABORATORIO	0.00	
2960	REFACCIONES Y ACCESORIOS MENORES DE EQUIPO DE TRANSPORTE		
2961	REFACCIONES Y ACCESORIOS MENORES DE EQUIPO DE TRANSPORTE	50,000.00	
2970	REFACCIONES Y ACCESORIOS MENORES DE EQUIPO DE DEFENSA Y SEGURIDAD		
2971	REFACCIONES Y ACCESORIOS MENORES DE EQUIPO DE DEFENSA Y SEGURIDAD	0.00	
2980	REFACCIONES Y ACCESORIOS MENORES DE MAQUINARIA Y OTROS EQUIPOS		
2981	REFACCIONES Y ACCESORIOS MENORES DE MAQUINARIA Y OTROS EQUIPOS	0.00	
2990	REFACCIONES Y ACCESORIOS MENORES OTROS BIENES MUEBLES		
2991	REFACCIONES Y ACCESORIOS MENORES OTROS BIENES MUEBLES	0.00	
3000	SERVICIOS GENERALES		256,000.00
3100	SERVICIOS BÁSICOS	30,000.00	
3110	ENERGÍA ELÉCTRICA		
3111	ENERGÍA ELÉCTRICA	7,000.00	
3112	PAGO POR ESTUDIOS DE FACTIBILIDAD DE SERVICIO ELÉCTRICO	0.00	
3113	OTROS PAGOS DERIVADOS DE LA PRESTACIÓN DEL SERVICIO ELÉCTRICO	0.00	
3120	GAS		
3121	SUMINISTRO DE GAS POR DUCTOS, TANQUE ESTACIONARIO O DE CILINDROS.	6,000.00	
3130	AGUA		
3131	AGUA	1,200.00	
3140	TELEFONÍA TRADICIONAL		
3141	TELEFONÍA TRADICIONAL	10,800.00	
3150	TELEFONÍA CELULAR		
3151	TELEFONÍA CELULAR	0.00	
3160	SERVICIOS DE TELECOMUNICACIONES Y SATÉLITES		
3161	SERVICIOS DE TELECOMUNICACIONES Y SATÉLITES	0.00	
3170	SERVICIOS DE ACCESO DE INTERNET, REDES Y PROCESAMIENTO DE INFORMACIÓN		
3171	SERVICIOS DE ACCESO DE INTERNET, REDES Y PROCESAMIENTO DE INFORMACIÓN	0.00	
3180	SERVICIOS POSTALES Y TELEGRÁFICOS		
3181	SERVICIOS TELEGRÁFICOS	0.00	
3182	SERVICIOS POSTALES	0.00	
3190	SERVICIOS INTEGRALES Y OTROS SERVICIOS		
3191	SERVICIOS INTEGRALES Y OTROS SERVICIOS	5,000.00	
3200	SERVICIOS DE ARRENDAMIENTO	30,000.00	
3210	ARRENDAMIENTO DE TERRENOS		
3211	ARRENDAMIENTO DE TERRENOS	0.00	
3220	ARRENDAMIENTO DE EDIFICIOS		
3221	ARRENDAMIENTO DE EDIFICIOS	0.00	
3230	ARRENDAMIENTO DE MOBILIARIO Y EQUIPO DE ADMINISTRACIÓN, EDUCACIONAL Y RECREATIVO		
3231	ARRENDAMIENTO DE MOBILIARIO Y EQUIPO DE ADMINISTRACIÓN, EDUCACIONAL Y RECREATIVO	0.00	
3240	ARRENDAMIENTO DE EQUIPO E INSTRUMENTAL MÉDICO Y DE LABORATORIO		
3241	ARRENDAMIENTO DE EQUIPO E INSTRUMENTAL MÉDICO Y DE LABORATORIO	0.00	
3250	ARRENDAMIENTO DE EQUIPO DE TRANSPORTE		
3251	ARRENDAMIENTO DE EQUIPO DE TRANSPORTE	0.00	
3260	ARRENDAMIENTO DE MAQUINARIA, OTROS EQUIPOS Y HERRAMIENTAS		
3261	ARRENDAMIENTO DE MAQUINARIA, OTROS EQUIPOS Y HERRAMIENTAS	0.00	
3270	ARRENDAMIENTO DE ACTIVOS INTANGIBLES		
3271	ARRENDAMIENTO DE ACTIVOS INTANGIBLES	0.00	
3290	OTROS ARRENDAMIENTOS		

3291	OTROS ARRENDAMIENTOS	30,000.00	
3292	RENTA DE EXHIBICIONES TEMPORALES	0.00	
3293	RENTAS DE PELICULAS	0.00	
3300	SERVICIOS PROFESIONALES, CIENTÍFICOS, TÉCNICOS Y OTROS SERVICIOS	26,000.00	
3310	SERVICIOS LEGALES, DE CONTABILIDAD, AUDITORÍA Y RELACIONADOS		
3311	SERVICIOS LEGALES, DE CONTABILIDAD, AUDITORÍA Y RELACIONADOS	0.00	
3320	SERVICIOS DE DISEÑO, ARQUITECTURA, INGENIERÍA Y ACTIVIDADES RELACIONADAS		
3321	SERVICIOS DE DISEÑO, ARQUITECTURA, INGENIERÍA Y ACTIVIDADES RELACIONADAS	0.00	
3330	SERVICIOS DE CONSULTORÍA ADMINISTRATIVA, PROCESOS, TÉCNICA Y EN TECNOLOGÍAS DE LA INFORMACIÓN		
3331	SERVICIOS DE CONSULTORÍA ADMINISTRATIVA, PROCESOS Y TÉCNICA	0.00	
3332	SERVICIOS EN TECNOLOGÍAS DE LA INFORMACIÓN	0.00	
3340	SERVICIOS DE CAPACITACIÓN		
3341	SERVICIOS DE CAPACITACIÓN	5,000.00	
3350	SERVICIOS DE INVESTIGACIÓN CIENTÍFICA Y DESARROLLO		
3351	SERVICIOS DE INVESTIGACIÓN CIENTÍFICA Y DESARROLLO	0.00	
3352	SERVICIOS ESTADÍSTICOS	10,000.00	
3360	SERVICIOS DE APOYO ADMINISTRATIVO, FOTOCOPIADO E IMPRESIÓN		
3361	SERVICIOS DE APOYO ADMINISTRATIVO, FOTOCOPIADO E IMPRESIÓN	6,000.00	
3370	SERVICIOS DE PROTECCIÓN Y SEGURIDAD		
3371	SERVICIOS DE PROTECCIÓN Y SEGURIDAD	5,000.00	
3372	OPERATIVOS DE SEGURIDAD	0.00	
3380	SERVICIOS DE VIGILANCIA		
3381	SERVICIOS DE VIGILANCIA	0.00	
3390	SERVICIOS PROFESIONALES, CIENTÍFICOS Y TÉCNICOS INTEGRALES		
3391	SERVICIOS PROFESIONALES, CIENTÍFICOS Y TÉCNICOS INTEGRALES	0.00	
3400	SERVICIOS FINANCIEROS, BANCARIOS Y COMERCIALES	14,000.00	
3410	SERVICIOS FINANCIEROS Y BANCARIOS		
3411	SERVICIOS FINANCIEROS Y BANCARIOS	10,000.00	
3412	SERVICIOS FINANCIEROS DE LA DEUDA PÚBLICA	0.00	
3413	DIFERENCIAS EN CAMBIOS	0.00	
3420	SERVICIOS DE COBRANZA, INVESTIGACIÓN CREDITICIA Y SIMILAR		
3421	SERVICIOS DE COBRANZA, INVESTIGACIÓN CREDITICIA Y SIMILAR	0.00	
3430	SERVICIOS DE RECAUDACIÓN, TRASLADO Y CUSTODIA DE VALORES		
3431	SERVICIOS DE RECAUDACIÓN, TRASLADO Y CUSTODIA DE VALORES	0.00	
3440	SEGUROS DE RESPONSABILIDAD PATRIMONIAL Y FIANZAS		
3441	SEGUROS DE RESPONSABILIDAD PATRIMONIAL Y FIANZAS	0.00	
3450	SEGURO DE BIENES PATRIMONIALES		
3451	SEGURO DE BIENES PATRIMONIALES	0.00	
3460	ALMACENAJE, ENVASE Y EMBALAJE		
3461	ALMACENAJE, ENVASE Y EMBALAJE	0.00	
3470	FLETES Y MANIOBRAS		
3471	FLETES Y MANIOBRAS	4,000.00	
3490	SERVICIOS FINANCIEROS, BANCARIOS Y COMERCIALES INTEGRALES		
3491	SERVICIOS FINANCIEROS, BANCARIOS Y COMERCIALES INTEGRALES	0.00	
3500	SERVICIOS DE INSTALACIÓN, REPARACIÓN, MANTENIMIENTO Y CONSERVACIÓN	43,000.00	
3510	CONSERVACIÓN Y MANTENIMIENTO MENOR DE INMUEBLES		
3511	CONSERVACIÓN Y MANTENIMIENTO MENOR DE INMUEBLES	19,000.00	
3520	INSTALACIÓN, REPARACIÓN Y MANTENIMIENTO DE MOBILIARIO Y EQUIPO DE ADMINISTRACIÓN, EDUCACIONAL Y RECREATIVO		
3521	INSTALACIÓN, REPARACIÓN Y MANTENIMIENTO DE MOBILIARIO Y EQUIPO DE ADMINISTRACIÓN, EDUCACIONAL Y RECREATIVO	0.00	
3530	INSTALACIÓN, REPARACIÓN Y MANTENIMIENTO DE EQUIPO DE CÓMPUTO Y TECNOLOGÍAS DE LA INFORMACIÓN		
3531	INSTALACIÓN, REPARACIÓN Y MANTENIMIENTO DE EQUIPO DE CÓMPUTO Y TECNOLOGÍAS DE LA INFORMACIÓN	4,000.00	
3540	INSTALACIÓN, REPARACIÓN Y MANTENIMIENTO DE EQUIPO E INSTRUMENTAL MÉDICO Y DE LABORATORIO		
3541	INSTALACIÓN, REPARACIÓN Y MANTENIMIENTO DE EQUIPO E INSTRUMENTAL MÉDICO Y DE LABORATORIO	0.00	
3550	REPARACIÓN Y MANTENIMIENTO DE EQUIPO DE TRANSPORTE		

3551	REPARACIÓN Y MANTENIMIENTO DE EQUIPO DE TRANSPORTE TERRESTRE	15,000.00
3560	REPARACIÓN Y MANTENIMIENTO DE EQUIPO DE DEFENSA Y SEGURIDAD	
3561	REPARACIÓN Y MANTENIMIENTO DE EQUIPO DE DEFENSA Y SEGURIDAD	0.00
3570	INSTALACIÓN, REPARACIÓN Y MANTENIMIENTO DE MAQUINA, OTROS EQUIPOS Y HERRAMIENTAS	
3571	INSTALACIÓN, REPARACIÓN Y MANTENIMIENTO DE MAQUINA, OTROS EQUIPOS Y HERRAMIENTAS	0.00
3580	SERVICIOS DE LIMPIEZA Y MANEJO DE DESECHOS	
3581	SERVICIOS DE LIMPIEZA Y MANEJO DE DESECHOS	0.00
3590	SERVICIOS DE JARDINERÍA Y FUMIGACIÓN	
3591	SERVICIOS DE JARDINERÍA Y FUMIGACIÓN	5,000.00
3600	SERVICIOS DE COMUNICACIÓN SOCIAL Y PUBLICIDAD	30,000.00
3610	DIFUSIÓN POR RADIO, TELEVISIÓN Y OTROS MEDIOS DE MENSAJES SOBRE PROGRAMAS Y ACTIVIDADES GUBERNAMENTALES	
3611	DIFUSIÓN POR RADIO, TELEVISIÓN Y OTROS MEDIOS DE MENSAJES SOBRE PROGRAMAS Y ACTIVIDADES GUBERNAMENTALES	0.00
3612	INFORME DE GOBIERNO	30,000.00
3613	SERVICIOS DE IMPRESIÓN Y REPRODUCCIÓN	0.00
3620	DIFUSIÓN POR RADIO, TELEVISIÓN Y OTROS MEDIOS DE MENSAJES COMERCIALES PARA PROMOVER LA VENTA DE BIENES O SERVICIOS	
3621	DIFUSIÓN POR RADIO, TELEVISIÓN Y OTROS MEDIOS DE MENSAJES COMERCIALES PARA PROMOVER LA VENTA DE BIENES O SERVICIOS	0.00
3630	SERVICIOS DE CREATIVIDAD, PREPRODUCCIÓN Y PRODUCCIÓN DE PUBLICIDAD, EXCEPTO INTERNET	
3631	SERVICIOS DE CREATIVIDAD, PREPRODUCCIÓN Y PRODUCCIÓN DE PUBLICIDAD, EXCEPTO INTERNET	0.00
3640	SERVICIOS DE REVELADO DE FOTOGRAFÍAS	
3641	SERVICIOS DE REVELADO DE FOTOGRAFÍAS	0.00
3650	SERVICIOS DE LA INDUSTRIA FÍLMICA, DEL SONIDO Y DEL VÍDEO	
3651	SERVICIOS DE LA INDUSTRIA FÍLMICA, DEL SONIDO Y DEL VÍDEO	0.00
3660	SERVICIO DE CREACIÓN Y DIFUSIÓN DE CONTENIDO EXCLUSIVAMENTE A TRAVÉS DE INTERNET	
3661	SERVICIO DE CREACIÓN Y DIFUSIÓN DE CONTENIDO EXCLUSIVAMENTE A TRAVÉS DE INTERNET	0.00
3690	OTROS SERVICIOS DE INFORMACIÓN	
3691	OTROS SERVICIOS DE INFORMACIÓN	0.00
3700	SERVICIOS DE TRASLADO Y VIÁTICOS	6,000.00
3710	PASAJES AÉREOS	
3711	PASAJES AÉREOS	0.00
3720	PASAJES TERRESTRES	
3721	PASAJES TERRESTRES	0.00
3730	PASAJES MARÍTIMOS, LACUSTRES Y FLUVIALES	
3731	PASAJES MARÍTIMOS, LACUSTRES Y FLUVIALES	0.00
3740	AUTOTRANSPORTE	
3741	AUTOTRANSPORTE	0.00
3750	VIÁTICOS EN EL PAÍS	
3751	VIÁTICOS EN EL PAÍS	3,000.00
3752	GASTO DE TRASLADOS EN COMISIONES OFICIALES	3,000.00
3760	VIÁTICOS EN EL EXTRANJERO	
3761	VIÁTICOS EN EL EXTRANJERO	0.00
3770	GASTOS DE INSTALACIÓN Y TRASLADO DE MENAJE	
3771	GASTOS DE INSTALACIÓN Y TRASLADO DE MENAJE	0.00
3780	SERVICIOS INTEGRALES DE TRASLADO Y VIÁTICOS	
3781	SERVICIOS INTEGRALES DE TRASLADO Y VIÁTICOS	0.00
3790	OTROS SERVICIOS DE TRASLADO Y HOSPEDAJE	
3791	OTROS SERVICIOS DE TRASLADO Y HOSPEDAJE	0.00
3800	SERVICIOS OFICIALES	14,000.00
3810	GASTOS DE CEREMONIAL	
3811	GASTOS DE CEREMONIAL	0.00
3820	GASTOS DE ORDEN SOCIAL Y CULTURAL	
3821	GASTOS DE ORDEN SOCIAL Y CULTURAL	14,000.00
3830	CONGRESOS Y CONVENCIONES	
3831	CONGRESOS Y CONVENCIONES	0.00
3840	EXPOSICIONES	

3841	EXPOSICIONES	0.00
3842	MANTENIMIENTO Y CONSERVACIÓN DE EXPOSICIONES	0.00
3843	ESPECTACULOS CULTURALES	0.00
3850	GASTOS DE REPRESENTACIÓN	
3851	GASTOS DE REPRESENTACIÓN	0.00
3852	GASTOS DE REPRESENTACIÓN EN CONGRESOS, CONVENCIONES Y EXPOSICIONES	0.00
3900	OTROS SERVICIOS GENERALES	63,000.00
3910	SERVICIOS FUNERARIOS Y DE CEMENTERIOS	
3911	SERVICIOS FUNERARIOS Y DE CEMENTERIOS	0.00
3920	IMPUESTOS Y DERECHOS	
3921	IMPUESTOS Y DERECHOS	0.00
3922	IMPUESTO SOBRE NÓMINA	50,000.00
3923	PREVISIÓN PARA IMPUESTO SOBRE NÓMINA	0.00
3924	OTRAS CONTRIBUCIONES DERIVADAS DE UNA RELACIÓN LABORAL	0.00
3925	TENENCIAS Y CANJE DE PLACAS DE VEHICULOS OFICIALES	10,000.00
3940	SENTENCIAS Y RESOLUCIONES JUDICIALES	
3941	SENTENCIAS Y RESOLUCIONES POR AUTORIDAD COMPETENTE	0.00
3950	PENAS, MULTAS, ACCESORIOS Y ACTUALIZACIONES	
3951	PENAS, MULTAS, ACCESORIOS Y ACTUALIZACIONES	3,000.00
3960	OTROS GASTOS POR RESPONSABILIDADES	
3961	OTROS GASTOS POR RESPONSABILIDADES	0.00
3990	OTROS SERVICIOS GENERALES	
3991	OTROS SERVICIOS GENERALES	0.00
3992	SERVICIOS ASISTENCIALES	0.00
4000	TRANSFERENCIAS, ASIGNACIONES, SUBSIDIOS Y OTRAS AYUDAS	681,000.00
4100	TRANSFERENCIAS INTERNAS Y ASIGNACIONES AL SECTOR PUBLICO	0.00
4140	ASIGNACIONES PRESUPUESTARIAS A ÓRGANOS AUTÓNOMOS	
4141	ASIGNACIONES PRESUPUESTARIAS A ÓRGANOS AUTÓNOMOS	0.00
4150	TRANSFERENCIAS INTERNAS OTORGADAS A ENTIDADES PARAESTATALES NO EMPRESARIALES Y NO FINANCIERAS	
4151	TRANSFERENCIAS INTERNAS OTORGADAS A ENTIDADES PARAESTATALES NO EMPRESARIALES Y NO FINANCIERAS	0.00
4152	TRANSFERENCIAS CORRIENTES A ORGANISMOS PÚBLICOS DESCENTRALIZADOS	0.00
4400	AYUDAS SOCIALES	681,000.00
4410	AYUDAS SOCIALES A PERSONAS	
4411	AYUDAS SOCIALES A PERSONAS	661,000.00
4420	BECAS Y OTRAS AYUDAS PARA PROGRAMAS DE CAPACITACIÓN	
4421	BECAS Y OTRAS AYUDAS PARA PROGRAMAS DE CAPACITACIÓN	0.00
4430	AYUDAS SOCIALES A INSTITUCIONES DE ENSEÑANZA	
4431	AYUDAS SOCIALES A INSTITUCIONES DE ENSEÑANZA	10,000.00
4440	AYUDAS SOCIALES A ACTIVIDADES CIENTÍFICAS O ACADÉMICAS	
4441	AYUDAS SOCIALES A ACTIVIDADES CIENTÍFICAS O ACADÉMICAS	0.00
4450	AYUDAS SOCIALES A INSTITUCIONES SIN FINES DE LUCRO	
4451	AYUDAS SOCIALES A INSTITUCIONES SIN FINES DE LUCRO	0.00
4460	AYUDAS SOCIALES A COOPERATIVAS	
4461	AYUDAS SOCIALES A COOPERATIVAS	0.00
4470	AYUDAS SOCIALES A ENTIDADES DE INTERÉS PÚBLICO	
4471	AYUDAS SOCIALES A ENTIDADES DE INTERÉS PÚBLICO	0.00
4480	AYUDAS POR DESASTRES NATURALES Y OTROS SINIESTROS	
4481	AYUDAS POR DESASTRES NATURALES Y OTROS SINIESTROS	10,000.00
4500	PENSIONES Y JUBILACIONES	0.00
4510	PENSIONES	
4511	PENSIONES	0.00
4520	JUBILACIONES	
4521	JUBILACIONES	0.00
5000	BIENES MUEBLES, INMUEBLES E INTANGIBLES	35,000.00
5100	MOBILIARIO Y EQUIPO DE ADMINISTRACIÓN	15,000.00
5110	MUEBLES DE OFICINA Y ESTANTERÍA	
5111	MUEBLES DE OFICINA Y ESTANTERÍA	0.00
5120	MUEBLES, EXCEPTO DE OFICINA Y ESTANTERÍA	
5121	MUEBLES, EXCEPTO DE OFICINA Y ESTANTERÍA	0.00
5130	BIENES ARTÍSTICOS, CULTURALES Y CIENTÍFICOS	

5131	BIENES ARTÍSTICOS, CULTURALES Y CIENTÍFICOS	0.00
5140	OBJETOS DE VALOR	
5141	OBJETOS DE VALOR	0.00
5150	EQUIPO DE CÓMPUTO Y DE TECNOLOGÍAS DE LA INFORMACIÓN	
5151	EQUIPO DE CÓMPUTO Y DE TECNOLOGÍAS DE LA INFORMACIÓN	15,000.00
5190	OTROS MOBILIARIOS Y EQUIPOS DE ADMINISTRACIÓN	
5191	OTROS MOBILIARIOS Y EQUIPOS DE ADMINISTRACIÓN	0.00
5200	MOBILIARIO Y EQUIPO EDUCACIONAL Y RECREATIVO	10,000.00
5210	EQUIPOS Y APARATOS AUDIOVISUALES	
5211	EQUIPOS Y APARATOS AUDIOVISUALES	10,000.00
5220	APARATOS DEPORTIVOS	
5221	APARATOS DEPORTIVOS	0.00
5230	CÁMARAS FOTOGRÁFICAS Y DE VIDEO	
5231	CÁMARAS FOTOGRÁFICAS Y DE VIDEO	0.00
5290	OTRO MOBILIARIO Y EQUIPO EDUCACIONAL Y RECREATIVO	
5291	OTRO MOBILIARIO Y EQUIPO EDUCACIONAL Y RECREATIVO	0.00
5300	EQUIPO E INSTRUMENTAL MÉDICO Y DE LABORATORIO	0.00
5310	EQUIPO MÉDICO Y DE LABORATORIO	
5311	EQUIPO MÉDICO Y DE LABORATORIO	0.00
5320	INSTRUMENTAL MÉDICO Y DE LABORATORIO	
5321	INSTRUMENTAL MÉDICO Y DE LABORATORIO	0.00
5400	VEHÍCULOS Y EQUIPO DE TRANSPORTE	0.00
5410	AUTOMÓVILES Y CAMIONES	
5411	AUTOMÓVILES Y CAMIONES	0.00
5420	CARROCERÍAS Y REMOLQUES	
5421	CARROCERÍAS Y REMOLQUES	0.00
5430	EQUIPO AEROESPACIAL	
5431	EQUIPO AEROESPACIAL	0.00
5440	EQUIPO FERROVIARIO	
5441	EQUIPO FERROVIARIO	0.00
5450	EMBARCACIONES	
5451	EMBARCACIONES	0.00
5490	OTROS EQUIPOS DE TRANSPORTE	
5491	OTROS EQUIPOS DE TRANSPORTE	0.00
5500	EQUIPO DE DEFENSA Y SEGURIDAD	0.00
5510	EQUIPO DE DEFENSA Y SEGURIDAD	
5511	EQUIPO DE DEFENSA Y SEGURIDAD	0.00
5600	MAQUINARIA, OTROS EQUIPOS Y HERRAMIENTAS	0.00
5610	MAQUINARIA Y EQUIPO AGROPECUARIO	
5611	MAQUINARIA Y EQUIPO AGROPECUARIO	0.00
5620	MAQUINARIA Y EQUIPO INDUSTRIAL	
5621	MAQUINARIA Y EQUIPO INDUSTRIAL	0.00
5630	MAQUINARIA Y EQUIPO DE CONSTRUCCIÓN	
5631	MAQUINARIA Y EQUIPO DE CONSTRUCCIÓN	0.00
5640	SISTEMAS DE AIRE ACONDICIONADO, CALEFACCIÓN Y DE REFRIGERACIÓN INDUSTRIAL Y COMERCIAL	
5641	SISTEMAS DE AIRE ACONDICIONADO, CALEFACCIÓN Y DE REFRIGERACIÓN INDUSTRIAL Y COMERCIAL	0.00
5650	EQUIPO DE COMUNICACIÓN Y TELECOMUNICACIÓN	
5651	EQUIPO DE COMUNICACIÓN Y TELECOMUNICACIÓN	0.00
5660	EQUIPOS DE GENERACIÓN ELÉCTRICA, APARATOS Y ACCESORIOS ELÉCTRICOS	
5661	EQUIPOS DE GENERACIÓN ELÉCTRICA, APARATOS Y ACCESORIOS ELÉCTRICOS	0.00
5670	HERRAMIENTAS Y MÁQUINAS-HERRAMIENTA	
5671	HERRAMIENTAS Y MÁQUINAS-HERRAMIENTA	0.00
5690	OTROS EQUIPOS	
5691	OTROS EQUIPOS	0.00
5700	ACTIVOS BIOLÓGICOS	0.00
5710	BOVINOS	
5711	BOVINOS	0.00
5720	PORCINOS	
5721	PORCINOS	0.00
5730	AVES	
5731	AVES	0.00

5740	OVINOS Y CAPRINOS		
5741	OVINOS Y CAPRINOS	0.00	
5750	PECES Y ACUICULTURA		
5751	PECES Y ACUICULTURA	0.00	
5760	EQUINOS		
5761	EQUINOS	0.00	
5770	ESPECIES MENORES Y DE ZOOLOGICO		
5771	ESPECIES MENORES Y DE ZOOLOGICO	0.00	
5780	ARBOLES Y PLANTAS		
5781	ARBOLES Y PLANTAS	0.00	
5790	OTROS ACTIVOS BIOLÓGICOS		
5791	OTROS ACTIVOS BIOLÓGICOS	0.00	
5800	BIENES INMUEBLES	0.00	
5810	TERRENOS		
5811	TERRENOS	0.00	
5820	VIVIENDAS		
5821	VIVIENDAS	0.00	
5830	EDIFICIOS NO RESIDENCIALES		
5831	EDIFICIOS NO RESIDENCIALES	0.00	
5890	OTROS BIENES INMUEBLES		
5891	OTROS BIENES INMUEBLES	0.00	
5900	ACTIVOS INTANGIBLES	10,000.00	
5910	SOFTWARE		
5911	SOFTWARE	10,000.00	
5990	OTROS ACTIVOS INTANGIBLES		
5991	OTROS ACTIVOS INTANGIBLES	0.00	
6000	INVERSIÓN PÚBLICA		0.00
6100	OBRA PÚBLICA EN BIENES DE DOMINIO PÚBLICO	0.00	
6110	EDIFICACIÓN HABITACIONAL		
6111	EDIFICACIÓN HABITACIONAL	0.00	
6120	EDIFICACIÓN NO HABITACIONAL		
6121	EDIFICACIÓN NO HABITACIONAL	0.00	
6122	CONSTRUCCIÓN Y/O REHABILITACIÓN DE ESCUELAS Y ESPACIOS EDUCATIVOS	0.00	
6123	CONSTRUCCIÓN Y/O REHABILITACIÓN DE HOSPITALES Y CENTROS DE SALUD	0.00	
6124	CONSTRUCCIÓN Y/O REHABILITACIÓN DE ESPACIOS DEPORTIVOS	0.00	
6125	CONSTRUCCIÓN Y/O REHABILITACIÓN DE INFRAESTRUCTURA PENITENCIARIA	0.00	
6126	CONSTRUCCIÓN Y/O REHABILITACIÓN DE INFRAESTRUCTURA CULTURAL	0.00	
6127	CONSTRUCCIÓN Y/O REHABILITACIÓN DE INFRAESTRUCTURA SOCIAL	0.00	
6128	CONSTRUCCIÓN Y/O REHABILITACIÓN DE INFRAESTRUCTURA TURÍSTICA	0.00	
6130	CONSTRUCCIÓN DE OBRAS PARA EL ABASTECIMIENTO DE AGUA, PETRÓLEO, GAS, ELÉCTRICIDAD Y TELECOMUNICACIONES		
6131	CONSTRUCCIÓN DE OBRAS PARA EL ABASTECIMIENTO DE AGUA, PETRÓLEO, GAS, ELÉCTRICIDAD Y TELECOMUNICACIONES	0.00	
6140	DIVISIÓN DE TERRENOS Y CONSTRUCCIÓN DE OBRAS DE URBANIZACIÓN		
6141	DIVISIÓN DE TERRENOS Y CONSTRUCCIÓN DE OBRAS DE URBANIZACIÓN	0.00	
6150	CONSTRUCCIÓN DE VÍAS DE COMUNICACIÓN		
6151	CONSTRUCCIÓN DE VÍAS DE COMUNICACIÓN	0.00	
6160	OTRAS CONSTRUCCIONES DE INGENIERÍA CIVIL U OBRA PESADA		
6161	OTRAS CONSTRUCCIONES DE INGENIERÍA CIVIL U OBRA PESADA	0.00	
6170	INSTALACIONES Y EQUIPAMIENTO EN CONSTRUCCIONES		
6171	INSTALACIONES Y EQUIPAMIENTO EN CONSTRUCCIONES	0.00	
6190	TRABAJOS DE ACABADOS EN EDIFICACIONES Y OTROS TRABAJOS ESPECIALIZADOS		
6191	TRABAJOS DE ACABADOS EN EDIFICACIONES Y OTROS TRABAJOS ESPECIALIZADOS	0.00	
6200	OBRA PÚBLICA EN BIENES PROPIOS	0.00	
6210	EDIFICACIÓN HABITACIONAL		
6211	EDIFICACIÓN HABITACIONAL	0.00	
6220	EDIFICACIÓN NO HABITACIONAL		
6221	EDIFICACIÓN NO HABITACIONAL	0.00	
6222	CONSTRUCCIÓN Y/O REHABILITACIÓN DE ESCUELAS Y ESPACIOS EDUCATIVOS	0.00	
6223	CONSTRUCCIÓN Y/O REHABILITACIÓN DE HOSPITALES Y CENTROS DE SALUD	0.00	
6224	CONSTRUCCIÓN Y/O REHABILITACIÓN DE ESPACIOS DEPORTIVOS	0.00	

6225	CONSTRUCCIÓN Y/O REHABILITACIÓN DE INFRAESTRUCTURA PENITENCIARIA	0.00
6226	CONSTRUCCIÓN Y/O REHABILITACIÓN DE INFRAESTRUCTURA CULTURAL	0.00
6227	CONSTRUCCIÓN Y/O REHABILITACIÓN DE INFRAESTRUCTURA SOCIAL	0.00
6228	CONSTRUCCIÓN Y/O REHABILITACIÓN DE INFRAESTRUCTURA TURÍSTICA	0.00
6230	CONSTRUCCIÓN DE OBRAS PARA EL ABASTECIMIENTO DE AGUA, PETRÓLEO, GAS, ELÉCTRICIDAD Y TELECOMUNICACIONES	
6231	CONSTRUCCIÓN DE OBRAS PARA EL ABASTECIMIENTO DE AGUA, PETRÓLEO, GAS, ELÉCTRICIDAD Y TELECOMUNICACIONES	0.00
6240	DIVISIÓN DE TERRENOS Y CONSTRUCCIÓN DE OBRAS DE URBANIZACIÓN	
6241	DIVISIÓN DE TERRENOS Y CONSTRUCCIÓN DE OBRAS DE URBANIZACIÓN	0.00
6250	CONSTRUCCIÓN DE VÍAS DE COMUNICACIÓN	
6251	CONSTRUCCIÓN DE VÍAS DE COMUNICACIÓN	0.00
6260	OTRAS CONSTRUCCIONES DE INGENIERÍA CIVIL U OBRA PESADA	
6261	OTRAS CONSTRUCCIONES DE INGENIERÍA CIVIL U OBRA PESADA	0.00
6270	INSTALACIONES Y EQUIPAMIENTO EN CONSTRUCCIONES	
6271	INSTALACIONES Y EQUIPAMIENTO EN CONSTRUCCIONES	0.00
6290	TRABAJOS DE ACABADOS EN EDIFICACIONES Y OTROS TRABAJOS ESPECIALIZADOS	
6291	TRABAJOS DE ACABADOS EN EDIFICACIONES Y OTROS TRABAJOS ESPECIALIZADOS	0.00
6300	PROYECTOS PRODUCTIVOS Y ACCIONES DE FOMENTO	0.00
6310	ESTUDIOS, FORMULACIÓN Y EVALUACIÓN DE PROYECTOS PRODUCTIVOS NO INCLUIDOS EN CONCEPTOS ANTERIORES DE ESTE CAPÍTULO	
6311	ESTUDIOS, FORMULACIÓN Y EVALUACIÓN DE PROYECTOS PRODUCTIVOS NO INCLUIDOS EN CONCEPTOS ANTERIORES DE ESTE CAPÍTULO	0.00
6320	EJECUCIÓN DE PROYECTOS PRODUCTIVOS NO INCLUIDOS EN CONCEPTOS ANTERIORES DE ESTE CAPÍTULO	
6321	EJECUCIÓN DE PROYECTOS PRODUCTIVOS NO INCLUIDOS EN CONCEPTOS ANTERIORES DE ESTE CAPÍTULO	0.00
6322	PROYECTOS PRODUCTIVOS Y ACCIONES DE FOMENTO SOCIAL	0.00
6323	PROYECTOS PRODUCTIVOS Y ACCIONES DE FOMENTO ECONÓMICO	0.00
6324	PROYECTOS PRODUCTIVOS Y ACCIONES DE FOMENTO AGROPECUARIO	0.00
6325	PROYECTOS PRODUCTIVOS Y ACCIONES DE FOMENTO ECOLÓGICO	0.00
6326	PROYECTOS PRODUCTIVOS Y ACCIONES DE FOMENTO EN MATERIA DE SEGURIDAD PÚBLICA	0.00
6327	PROYECTOS Y ACCIONES PARA EL BUEN GOBIERNO Y DESARROLLO INSTITUCIONAL	0.00
6328	PROYECTOS Y ACCIONES PARA CONTROL Y MEJORAMIENTO DEL TRANSPORTE COLECTIVO	0.00
6329	PROYECTOS Y ACCIONES DE ORDENAMIENTO Y DESARROLLO URBANO	0.00
9000	DEUDA PÚBLICA	12,000.00
9100	AMORTIZACIÓN DE LA DEUDA PÚBLICA	0.00
9110	AMORTIZACIÓN DE LA DEUDA INTERNA CON INSTITUCIONES DE CRÉDITO	
9111	AMORTIZACIÓN DE LA DEUDA INTERNA CON INSTITUCIONES DE CRÉDITO	0.00
9200	INTERESES DE LA DEUDA PÚBLICA	0.00
9210	INTERESES DE LA DEUDA INTERNA CON INSTITUCIONES DE CRÉDITO	
9211	INTERESES DE LA DEUDA INTERNA CON INSTITUCIONES DE CRÉDITO	0.00
9300	COMISIONES DE LA DEUDA PÚBLICA	0.00
9310	COMISIONES DE LA DEUDA PÚBLICA INTERNA	
9311	COMISIONES DE LA DEUDA PÚBLICA INTERNA	0.00
9400	GASTOS DE LA DEUDA PÚBLICA	0.00
9410	GASTOS DE LA DEUDA PÚBLICA INTERNA	
9411	GASTOS DE LA DEUDA PÚBLICA INTERNA	0.00
9900	ADEUDOS DE EJERCICIOS FISCALES ANTERIORES (ADEFAS)	12,000.00
9910	ADEFAS	
9911	ADEFAS	12,000.00
TOTAL		3,891,047.68

VILLA DE ARISTA, S.L.P. AL 31 DE DICIEMBRE DEL 2017

PRESIDENTE DEL SISTEMA MUNICIPAL DIF DE LA FAMILIA DE VILLA DE ARISTA

C.P. MARTHA ALFARO GAMEZ

(RÚBRICA)

COORDINADOR GENERAL DE PROGRAMAS DEL SM DIF

L.T.F. GEORGINA RODEA VALENCIA

(RÚBRICA)

TESORERÍA DEL SISTEMA MUNICIPAL DIF DE VILLA DE ARISTA

C.P. GERALDINE MORENO VAZQUEZ

(RÚBRICA)

**TABULADOR DE LA ADMINISTRACIÓN PÚBLICA DEL
SISTEMA MUNICIPAL PARA EL DESARROLLO INTEGRAL DE LA FAMILIA DE VILLA DE ARISTA, S.L.P.**

Entidad Federativa/Municipio Análisis de plazas			
Plaza/puesto	Número de plazas	Remuneraciones	
		De	hasta
COORDINADOR DE PROGRAMAS	UNO	9,448.05	13,867.71
COORDINADOR ADMINISTRATIVO	UNO	13,867.71	15,254.48
AUX. ASIST. ALIMENT.	UNO	5,016.95	5,518.64
AUX. INFANCIA Y FAMILIA	UNO	5,016.95	5,518.64
RESPONSABLE ASISTENCIA ALIMENTARIA	UNO	7,640.64	8,404.70
COORD. PERSONAS DISCAPACIDAD	UNO	7,950.00	8,838.90
ASEO	UNO	3,393.75	4,072.50
AUXILIAR	UNO	2,111.70	2,534.04
ASESOR JURIDICO	UNO	11,324.46	12,456.91
RECEPCION	UNO	3,073.24	3,687.89
OPERADOR VEHIC.	UNO	7,640.64	8,404.70
RESP. DE SALUD	UNO	12,596.09	13,855.69
AUXILIAR	UNO	3,393.75	3,687.89
RESP. INFANCIA Y FAMILIA	UNO	8,838.90	9,722.79
RESPONSABLE UBR	UNO	8,960.73	9,856.80
TERAPISTA FISICA	UNO	8,235.88	9,883.05
PSICOLOGIA	UNO	8,235.88	9,883.05
TRABAJADOR SOCIAL	UNO	3,846.75	5,016.95

000287

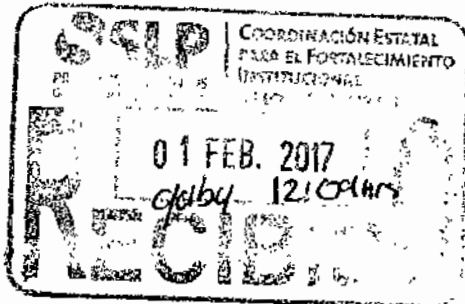

DEPENDENCIA:	SISTEMA MUNICIPAL DIF
SECCION:	COORDINACIÓN SMDIF
NUMERO DE OFICIO:	0003/SMDIF-COORD2017
ASUNTO:	EL QUE SE INDICA

#No contiene Discos Compacto

Villa de Arista, S.L.P., a 31 de Enero del 2017.

LIC. LUIS GERARDO ALDACO ORTEGA
COORDINADOR ESTATAL DEL "CEFI".

P R E S E N T E.-

Quién suscribe, C.P. Martha Alfaro Gámez Presidente Municipal del DIF de Villa de Arista, S.L.P., me dirijo a Usted, para NOTIFICAR que se hace entrega de:

- ★ CD mismo que contiene el Reglamento Interno del SMDIF de Villa de Arista, San Luis Potosí, S.L.P.
- Impresión del documento Reglamento Interno del SMDIF de Villa de Arista, San Luis Potosí, S.L.P.
- Copia del acta de cabildo n° XXV celebrada en sesión EXTRAORDINARIA.
- Promulgación y certificación del Reglamento Interno del SMDIF de Villa de Arista, San Luis Potosí, S.L.P.



- Hoja de firmas de los miembros del cabildo en donde lo aprobaron.
- Oficio al director del periódico oficial.
- Oficio al secretario gral de gobierno.

Lo anterior con la finalidad de realizar su publicación respectiva en Periódico Oficial del Estado, SOLICITANDO se publiquen en el estado que se encuentran.

Sin otro particular por el momento, me reitero de Usted

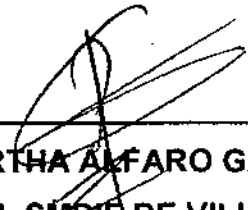
Atentamente

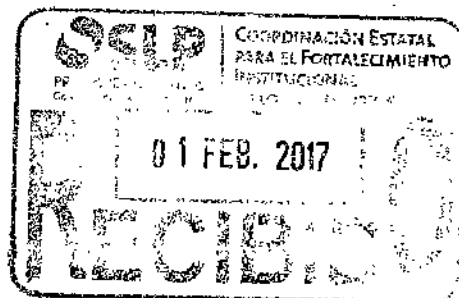
C.P. MARTHA ALFARO GÁMEZ
PRESIDENTE DEL SMDIF DE VILLA DE ARISTA



DEPENDENCIA:	SISTEMA MUNICIPAL DIF
SECCIÓN:	COORDINACIÓN SMDIF
NÚMERO DE OFICIO:	0006/SMDIF-COORD2017
ASUNTO:	EL QUE SE INDICA

Villa de Arista, S.L.P., a 31 de Enero del 2017.

LIC. ALEJANDRO LEAL TOVÍAS
SECRETARIO GENERAL DE GOBIERNO
DEL ESTADO DE SAN LUIS POTOSÍ
PRESENTE.-



Quien suscribe la C.P. Martha Alfaro Gómez, Presidente Municipal DIF de Villa de Arista, S.L.P., me dirijo a usted, para NOTIFICAR que se hace entrega de manera física y del disco electrónico, mismo que contiene el Manual de Organización del Sistema Municipal poro el Desarrollo Integral para la Familia del Municipio de Villo de Arista, S.L.P., lo anterior con la finalidad de realizar su publicación respectiva en el Periódico Oficial del Estado, solicitando se publiquen en el estado en que se encuentran.

Sin otro particular por el momento, me reitero de Usted.

ATENTAMENTE:

C.P. MARTHA ALFARO GÁMEZ

PRESIDENTE DEL SMDIF DE VILLA DE ARISTA

000290

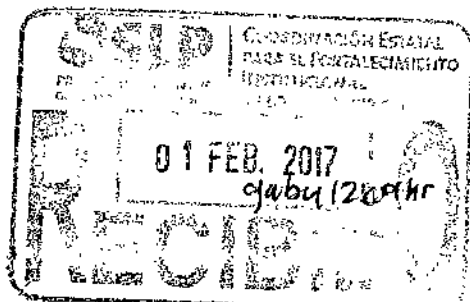

DEPENDENCIA:	SISTEMA MUNICIPAL DIF
SECCIÓN:	COORDINACIÓN SMDIF
NÚMERO DE OFICIO:	0007/SMDIF-COORD2017
ASUNTO:	EL QUE SE INDICA

* No contiene Disco Compacto

Villa de Arista, S.L.P., a 31 de Enero del 2017.

LIC. LUIS GERARDO ALDACO ORTEGA
COORDINADOR ESTATAL DEL "CEFIM"
PRESENTE.-

Quien suscribe, C.P. Martha Alfaro Gámez Presidente Municipal del DIF de Villa de Arista, S.L.P., me dirijo a usted para NOTIFICAR que se hace entrega de:

- * • CD mismo que contiene el Manual de Organización del SMDIF de Villa de Arista, San Luis Potosí, S.L.P.
- Copia del Acta de la Junta de Gobierno Número XXV celebrada en Sesión Extraordinaria No. XXV

Lo anterior con la finalidad de realizar su publicación respectiva en el Periódico Oficial del Estado, SOLICITANDO se publiquen en el estado en que se encuentran.

Sin otro particular por el momento, me reitero de Usted.

ATENTAMENTE:

C.P. MARTHA ALFARO GÁMEZ

PRESIDENTE DEL SMDIF DE VILLA DE ARISTA

H. AYUNTAMIENTO DE VILLA DE ARISTA, S.L.P**EXPOSICIÓN DE MOTIVOS**

El Sistema Municipal para el Desarrollo Integral de la Familia de Villa de Arista, S.L.P, es un Organismo Público de Descentralizado de la Administración Pública Municipal, cuya personalidad jurídica le fue otorgada el día 16 de diciembre de 1998 a las 14:00 horas, en una reunión extraordinaria de Cabildo llevada a cabo en la sala de cabildo en la que se aprobó por unanimidad la Descentralización del DIF Municipal de Villa de Arista al tiempo que se designó a la Junta de Gobierno y se autorizó su reglamento interno que normaría las funciones del sistema municipal para el Desarrollo Integral de la Familia, ordenamiento que en su momento englobaba y regía a la institución en cuanto a su funcionamiento diario, se mediante el acta en donde se plasma la decisión de separarlo del H. Ayuntamiento de Villa de Arista, S.L.P, para el cumplimiento de obligaciones en materia de asistencia social, dotándolo de personalidad jurídica, patrimonio y estructura orgánica propios, como lo establecen los Artículos 50 fracción I, 52 fracción I de la Ley de Asistencia Social para el Estado y Municipios de San Luis Potosí, y artículo 30 inciso C fracción X de la Ley Orgánica del Municipio Libre de San Luis Potosí, garantizando con ello, se proporcione una atención permanente a la población vulnerable brindando servicios integrales de asistencia social, con autonomía operativa para encausar la política asistencial al municipio; por lo que una vez constituido el sistema municipal DIF, requiere de una normativa propia que regule la su operatividad y funcionamiento, en la misma reunión se convino la integración de DIF a Protección civil, y se estipulo emitir un Informe de Gobierno de actividades y estados financieros de DIF.

**REGLAMENTO INTERIOR DEL SISTEMA MUNICIPAL PARA EL
DESARROLLO INTEGRAL DE LA FAMILIA DE VILLA DE ARISTA, S.L.P.**

**CAPÍTULO I
DE LAS DISPOSICIONES GENERALES**

ARTÍCULO 1º.- El fundamento jurídico, de este Reglamento, lo constituyen los artículos 115 y demás relativos de la Constitución General de la República, los artículos 114 y 115 de la Constitución Política del Estado de San Luis Potosí, 31 Inciso b) fracción I), 159 y demás relativos de la Ley Orgánica del Municipio Libre del Estado de San Luis Potosí, vigente en el Estado, y la Ley que Establece las Bases para la Emisión de Bandos de Policía y Gobierno y Ordenamientos de los Municipios del Estado de San Luis Potosí, lo contemplado en la Ley de Asistencia Social para el Estado y Municipios de San Luis Potosí, y demás ordenamientos a los que corresponderá remitirse para la interpretación de las normas establecidas en el mismo.

El presente reglamento es de orden público, interés social y observancia obligatoria, y tiene por objeto establecer las bases, normas, lineamientos y disposiciones específicas para el funcionamiento y operatividad del Organismo, así como para la prestación de los servicios asistenciales para la población vulnerable de este municipio de Villa de Arista, S. L. P.

CAPÍTULO II

DE LA COMPETENCIA Y ATRIBUCIONES DEL SISTEMA MUNICIPAL PARA EL DESARROLLO INTEGRAL DE LA FAMILIA DE VILLA DE ARISTA, S.L.P.

ARTÍCULO 2°.- El Sistema Municipal para el Desarrollo Integral de la Familia de Villa de Arista, S.L.P., es un Organismo Público Descentralizado de la Administración Pública Municipal, con personalidad jurídica, patrimonio y estructura orgánica propios, y tiene a su cargo el ejercicio de facultades, acciones y el despacho de asuntos que establecen la Ley de Asistencia Social para el Estado y Municipios de S.L.P. y otras disposiciones legales aplicables en materia, reglamentos, decretos, convenios y acuerdos, así como, órdenes y programas especiales etc.

Para el efecto de interpretación del presente reglamento se entenderá por:

- I. **Organismo:** El Sistema Municipal para el Desarrollo Integral de la Familia de Villa de Arista, S.L.P.(SMDIF);
- II. **Junta de Gobierno:** Órgano de control que rige la norma jerárquica del Sistema Municipal para el Desarrollo Integral de la Familia de Villa de Arista, S.L.P.;
- III. **Reglamento:** Este Reglamento del Sistema Municipal para el Desarrollo Integral de la Familia de Villa de Arista, S.L.P.;
- IV. **UBR:** Unidad Básica de Rehabilitación;
- V. **CAM:** Centro de Atención Múltiple;
- VI. **CAVIF:** Centro de Atención a la Violencia Familiar;
- VII. **CREE:** Centro de Rehabilitación y Educación Especial;
- VIII. **ENOA:** Programa de Estrategia Nacional de Orientación Alimentaria;
- IX. **PRODEM:** Procuraduría de Protección de la Familia de las niñas y niños, adolescentes y de la mujer, y;
- X. **UNIPRODES:** Programa de Unidades de Producción para el Desarrollo

Cuando en el presente reglamento por cuestiones gramaticales se utilice el genérico masculino, se entenderá que se refiere tanto a hombres como a mujeres, salvo disposición legal en contrario

ARTÍCULO 3º. - El organismo para el logro de sus objetivos tendrá las siguientes atribuciones:

- I. Asegurar la atención permanente en la medida de sus posibilidades presupuestales a la población en situación vulnerable;
- II. Promover el mejoramiento de las condiciones de vida de las familias y comunidades;
- III. Aplicar la creación de establecimientos de asistencia social en beneficio de menores, mujeres, ancianos y personas con discapacidad en estado de abandono o víctimas de violencia familiar y en situación vulnerable;
- IV. Fomentar la educación escolar y extraescolar e impulsar el sano crecimiento físico y mental de la niñez;
- V. Coordinarse en otras entidades de gobierno, Asociaciones Civiles e instituciones de asistencia privada para impulsar, operar y evaluar acciones a favor de grupos vulnerables;
- VI. Prestar servicios de asistencia jurídica familiar conforme a los lineamientos que designe el Sistema para el Desarrollo Integral de la Familia del Estado; de igual forma prestar asesoría psicológica y social de manera familiar a la población en estado de abandono y desventaja social, preferentemente a los menores, mujeres, personas con capacidades diferentes y adultos mayores;
- VII. Participar en los programas de asistencia alimentaria;
- VIII. Operar los programas de atención a la infancia, principalmente para prevenir el maltrato, abuso sexual, corrupción y violencia familiar en los términos y modalidades que establezca la PRODEM, así como los que el Organismo implemente dentro de sus funciones;

- IX. Fomentar la incorporación de las personas con discapacidad a la vida social, económica y cultural;
- X. Impulsar estrategias y programas de apoyo a personas de la tercera edad principalmente a las desamparadas;
- XI. Celebrar acuerdos y convenios que tiendan a generar el bienestar social de los grupos vulnerables;
- XII. Operar programas y talleres de prevención, formación y orientación de padres de familia, de adolescentes y menores en riesgo, familias de ancianos, discapacitados y enfermos psiquiátricos;
- XIII. Participar en las tareas de protección civil, prevención de adicciones y otras que correspondan;
- XIV. Integrar los grupos de trabajos que sean necesarios para el mejor funcionamiento del organismo;
- XV. Apoyar a la población en tanto a la competencia y medida de las atribuciones de este organismo, o en su caso realizar la canalización a instituciones públicas competentes para su atención, y
- XVI. Las demás que resulten necesarias en el ejercicio de asistencia social.

ARTÍCULO 4°. - El Organismo, ejecuta subprogramas de acuerdo con sus atribuciones y con los objetivos y metas que, en materia de asistencia social, y que se establezcan los Planes y programas Nacional, Estatal y Municipal de Desarrollo y Asistencia Social, y de los programas sectoriales e institucionales, con base a las políticas y posibilidades presupuestales.

CAPÍTULO III

DE LA ESTRUCTURA ORGÁNICA DEL ORGANISMO

ARTÍCULO 5°. - Para el despacho de los asuntos de su competencia el organismo, contara con la siguiente estructura orgánica:

- I. Junta de Gobierno:
 - a. Un Presidente(a) de la Junta;
 - b. Un Secretario Técnico;
 - c. Un Asesor Jurídico;
 - d. Un Trabajador Social;
 - e. Un Psicólogo;
 - f. Vocales necesarios en las áreas de: salud, educación, sector social, sector privado y asistencia social; mismo que podrán ser los funcionarios responsables de los departamentos de salud, asistencia social, educación, medio ambiente en el Municipio, así como los representantes de los sectores social y privado y de los organismos no gubernamentales relacionado con la asistencia social y privada dentro del municipio que sean invitados por la Junta de Gobierno;
- II. Presidencia del Sistema Municipal para el Desarrollo Integral de la Familia;
- III. Voluntariado;
- IV. Unidad de Transparencia;
- V. Contraloría;
- VI. Coordinación General de Programas;
- VII. Los departamentos:
 - a. Departamento de desarrollo Comunitario y Asistencia Alimentaria;
 - b. Coordinación Técnico Municipal de Inclusión Social de Personas con Discapacidad
 - c. Departamento de Infancia y Familia;
 - d. Dirección de Salud;

- e. Unidad Básica de Rehabilitación (UBR);
 - f. Asistencia Jurídica;
 - g. Departamento de Trabajo Social;
 - h. Departamento de Psicología;
 - i. Centro de Atención a la Violencia Familiar (CAVIF);
- VIII. Instituciones externas con presencia y coordinación con el Organismo.
- a. Centro de Atención Múltiple (CAM).

CAPÍTULO IV

DE LA JUNTA DE GOBIERNO

ARTÍCULO 6°. - La junta de Gobierno estará integrada por:

- I. El Presidente(a) del Organismo Descentralizado, quien será designado por el Ejecutivo Municipal;
- II. El Coordinador General de Programas, quien será el Secretario Técnico de la junta y representante legal del Organismo, así mismo será designado por el Presidente(a) y podrá ser ratificado ante la junta;
- III. El Director General, que será el mismo Director General del Organismo o titular de otro departamento y fungirá como Comisario, designado por el Presidente(a), y podrá ser ratificado ante la junta;
- IV. El Asesor Jurídico de la junta, quien será el titular del área jurídica del Organismo;
- V. El trabajador Social de la junta, quien será el titular de dicha área dentro del Organismo;
- VI. El psicólogo de la junta, quien será el titular de dicha área dentro del Organismo; y
- VII. Los Vocales necesarios que serán los representantes sociales, designados por el Presidente(a) y podrá ser ratificado ante la junta, dentro de los rubros de: salud, asistencia social, educación y medio ambiente en el Municipio,

así como los representantes de los sectores social y privado y de los Organismos no gubernamentales relacionados con la Asistencia Social privada dentro del Municipio que sean invitados por la Junta de Gobierno.

El cargo de Presidente(a) y vocales de la Junta de Gobierno, tendrán carácter y en la primera sesión todos y cada uno de los integrantes de la Junta de Gobierno, deberá aceptar el cargo y protestar el mismo.

CAPÍTULO V

DE LAS FACULTADES Y OBLIGACIONES DE LA JUNTA DE GOBIERNO

ARTÍCULO 7º. - Correspondiente a la Junta de Gobierno las siguientes facultades y obligaciones:

- I. Protestar el cargo y otorgar los nombramientos de integrantes de la junta de gobierno y directores o jefes de área del Organismo;
- II. Ratificar los programas asistenciales que transmita o delegue el DIF Estatal a este Organismo; y aprobar los programas a mediano plazo a que quedaran sujetos los servicios de asistencia social que presta este Organismo;
- III. Representar al Organismo con las facultades que establezcan las leyes para actos de dominio de administración y para pleitos y cobranzas.
- IV. Aprobar la aceptación de herencia, legados, donaciones y demás liberalidades que se otorguen al organismo;
- V. Aprobar la planeación, programación y presupuestario establecido por el departamento administrativo y contabilidad, y las políticas, normas, sistemas y procedimientos para la administración integral de recursos humanos, materiales y financieros de los que disponga el Organismo;
- VI. Conocer los convenios de coordinación que se celebraron con dependencias públicas, instituciones privadas y sociales, así como de

- convenios de colaboración con organismos nacionales e internacionales.
Estudiar y aprobar los proyectos de inversión;
- VII. Conocer de la integración de comités internos y grupos de trabajos del Organismo;
 - VIII. Aprobar el proyecto de creación, modificación o reforma del reglamento interno atendiendo las necesidades presentes y futuras del organismo con el fin de hacer eficientes las tareas asistenciales, sometiéndolo a consideración de la junta de gobierno para su aprobación y publicación;
 - IX. Conocer los informes, dictámenes y recomendaciones del contralor interno; y
 - X. Las demás afines a las anteriores que sean necesarias para el buen funcionamiento del Organismo y que se señalan en la Ley sobre el sistema de Asistencia Social del Estado de San Luis Potosí.

CAPÍTULO VI DE LA SESIONES DE LA JUNTA DE GOBIERNO

ARTÍCULO 8º. - La Junta de Gobierno se celebrará de acuerdo a las siguientes bases:

- I. Sesionara en forma ordinaria por lo menos cuatro veces al año, es decir, de manera trimestral;
- II. Sesiones extraordinarias, las que sean necesarias y que propongan el presidente(a) o alguno de sus integrantes;
- III. La Junta de Gobierno sesionara válidamente con la asistencia de por lo menos la mitad más uno de sus miembros y siempre que la mayoría de los asistentes sean representantes del Organismo;
- IV. Cada miembro será voz y voto; las decisiones de la Junta, serán tomadas por la mayoría de los miembros presentes y el presidente tendrá voto de calidad en caso de empate; y
- V. De las convocatorias para sesión ordinaria serán realizadas por escrito, mínimo con termino de setenta y dos horas a la realización de esta, y en caso de sesión extraordinaria, de igual forma por escrito y será en cualquier

momento atendiendo la necesidad o gravedad del hecho, causa fortuita, siempre se deberá de acompañar el orden del día sobre el cual la junta deberá de trabajar.

ARTÍCULO 9°. - El contralor interno del Organismo asistirá a las sesiones de la Junta de Gobierno con voz, pero sin voto, sin embargo, podrá extender su opinión en medida y usos de sus facultades, en los asuntos que tenga injerencia.

ARTICULO 10.- La Junta de Gobierno podrá construir los Comités Técnicos necesarios para el estudio y propuesta de mecanismos que aseguren la coordinación institucional en la atención de las tareas asistenciales que al efecto realicen las dependencias y entidades competentes, así como los organismos municipales no gubernamentales de los sectores social y privado y que sean invitados para tal fin.

CAPÍTULO VII

DE LAS FACULTADES Y OBLIGACIONES DE LOS INTEGRANTES DE LA JUNTA DE GOBIERNO

ARTÍCULO 11.- El Presidente de la Junta de Gobierno, además de las facultades y obligaciones que le confiere la Ley sobre el Sistema de Asistencia Social para el Estado y Municipios de San Luis Potosí, le corresponderá:

- I. Convocar y prescindir las sesiones de la Junta de Gobierno del Organismo y emitir el voto de calidad en caso de empate;
- II. Autorizar los acuerdos, documentos, escritos en que tenga intervención en la Junta de Gobierno;
- III. Dirigir los servicios de asistencia social conforme a las políticas asistenciales que la Federación, el Estado y el Municipio determinen;
- IV. Acudir a las reuniones de trabajo que convoque DIF Estatal;
- V. Gestionar recursos ante instituciones públicas y privadas;

- VI. Autorizar la representación del Organismo, al director general y/o coordinadora de programas, a giras, eventos de trabajo por las distintas comunidades o bien quien la suplirá en ausencias temporales de esta;
- VII. Suscribir acuerdos o convenio con dependencias y entidades de la Administración Pública Federal, Estatal y Municipal, así como con Organismos del Sector Privado y Sociales Estatales, Nacionales e Internacionales en materia de competencia del Organismo;
- VIII. Suscribir convenio de colaboración con instituciones sociales y privadas, en relación con los objetivos del organismo, e informar a la Junta de Gobierno de los mismos y la coordinación que celebre el Organismo por su conducto con dependencias y entidades públicas, así como con instituciones privadas;
- IX. Evaluar y controlar el desarrollo de los planes y programas de trabajo y en su caso, proponer las medidas correctivas que correspondan.
- X. En representación del Organismo, presentara un programa anual de trabajo para su aprobación ante el H. Ayuntamiento de Villa de Arista, S.L.P.;
- XI. Decidir y designar la existencia de la figura del director general, a la hora de integrar su equipo de trabajo, a criterio de este, tomando en cuenta la necesidad y cantidad de población del municipio para atención y servicio; es decir, tendrá la elección de decidir si en su equipo de trabajo existirán tanto el director general como la coordinadora general de programas, o bien, únicamente la segunda de estas. Para el caso, en que solo exista coordinadora general de programas las funciones pasaran a este para su ejecución y desempeño; y
- XII. Las demás que la Ley de Asistencia Social para el Estado y Municipios de S.L.P., reglamentos y disposiciones le atribuyan, así como aquellas que le otorgue el Presidente Municipal de Villa de Arista, S.L.P.

**CAPÍTULO VIII
DE LAS ATRIBUCIONES DE LA COORDINADORA
DE PROGRAMAS**

ARTÍCULO 12.- Son facultades y obligaciones de Coordinadora de Programas:

- I. Convocar a las sesiones de la Junta de Gobierno del Organismo Descentralizado;
- II. Ejecutar los acuerdos de la Junta de Gobierno del Organismo Descentralizado;
- III. Presentar a la Presidencia del Organismo las propuestas, proyectos e informes que requiera para su eficaz desempeño;
- IV. Presentar a la Presidencia del Organismo proyectos e informes y estados financieros acompañados de los comentarios que estime pertinentes y las recomendaciones que al efecto formule el Contralor;
- V. Conjuntamente con el Presidente del Organismo presentará a la Junta de Gobierno Municipal para su conocimiento y aprobación de los planes de trabajo, presupuestos, informes de actividades y estados financieros anuales del Sistema Municipal para el Desarrollo Integral de la Familia (SMDIF);
- VI. Planear, Dirigir y controlar el funcionamiento del SMDIF con sujeción a las instrucciones de la junta de Gobierno y de la Presidencia del Organismo;
- VII. Celebrar contratos y demás actos jurídicos que sean indispensables para el cumplimiento del objetivo del Organismo, con la debida aprobación del Presidente de la Junta de Gobierno;
- VIII. Informar a la Junta de Gobierno, así como a la Presidencia del Organismo sobre la creación de Comités y Sistemas Comunitarios que coadyuven a la operación y objetivos del SMDIF y así mismo vigilar su funcionamiento;
- IX. Formular el orden del día de los asuntos que deban tratarse en las sesiones de la Junta de Gobierno Municipal, teniendo bajo su cuidado el libro de actas y el archivo del Organismo;

- X. En su carácter de Secretario Técnico de la Junta de Gobierno Municipal elaborar y autorizar las actas correspondientes que se celebren, anotando en éstas los acuerdos que emanan del Órgano colegiado, las que se presentaran en la próxima sesión de la Junta de Gobierno, para que en su caso sean aprobadas, debiendo recabar en cada una de ellas la firma de sus integrantes;
- XI. Asistir a las sesiones del Junta de Gobierno;
- XII. Emitir su voto respecto de los asuntos que se sometan al acuerdo de la Junta de Gobierno;
- XIII. Presentar a la Presidencia del Organismo un informe anual de las actividades realizadas y de los resultados obtenidos, acompañando los informes específicos que se requieran;
- XIV. Practicar el inventario de bienes del organismo, teniendo a su cuidado el actualizarlo y controlarlo permanentemente, sometiéndolo a consideración de la Junta de Gobierno Municipal anualmente;
- XV. Llevar el control y justificación de caja chica y resguardo de la chequera;
- XVI. Llevar la asignación y control al personal respecto de los bienes muebles, inmuebles y vehículos del Organismo que tendrá a su cargo, de acuerdo con las necesidades detectadas, así como la formulación del control de inventarios;
- XVII. Promover la participación del sector público y de las instituciones de asistencia privada de su municipio, en tareas asistenciales en beneficio de la población vulnerable, y
- XVIII. Coordinar todas las tareas que en materia de asistencia social realicen otras instituciones en su municipio.

Nota: Las demás que sean necesarias para el ejercicio de su encargo y las que confieran las disposiciones legales aplicables. Estas funciones son enunciativas más no limitativas.

**CAPÍTULO XIX
DE LOS VOCALES DE LA JUNTA DE GOBIERNO**

ARTÍCULO 14.- Los vocales de la Junta de Gobierno serán ciudadanos mexicanos por nacimiento mayores de edad y con experiencia en materia de asistencia social.

ARTÍCULO 15.- Los vocales de la Junta de Gobierno, tendrán las siguientes funciones:

- I. Proponer a los integrantes de la Junta de Gobierno, los asuntos u observaciones que consideren pertinentes para el buen funcionamiento del Organismo;
- II. Asistir con voz y voto a las sesiones de la Junta de Gobierno;
- III. Estudiar y valorar los informes, estados financieros, o reportes que se presenten en las reuniones de la Junta y emitir su opinión al respecto;
- IV. Desempeñar las funciones que le sean encomendadas por la Junta de Gobierno; así como formar parte de las comisiones que se les designen, y;
- V. Las demás que la Ley de Asistencia Social para el Estado y Municipios de S.L.P., y reglamento de DIF Estatal

**CAPÍTULO X
DE LAS FACULTADES COMUNES DE LOS TITULARES
DE DEPARTAMENTO**

ARTÍCULO 16.- Al frente de cada departamento, habrá un encargado o titular, quien será designado por el Presidente de la Junta; quienes a su vez contarán con auxiliares de departamento para el apoyo en el despacho de los asuntos y tareas que le competen al departamento, o en su defecto para el desempeño de sus funciones podrán ser auxiliados a su vez por la presidenta del organismo, la coordinadora de programas, el director general, jefes de departamento, o instituciones afines, así como, por el personal que sea necesario.

ARTÍCULO 17.- Correspondiente a los titulares y sus homólogos las siguientes facultades comunes:

- I. Programar, organizar, dirigir y evaluar el desarrollo de las funciones encomendadas al departamento a su cargo;
- II. Planear, normar y evaluar los programas y aspectos técnicos de los servicios que se desconcentren y funciones que se desconcentren en su área, en coordinación con otras direcciones e instituciones y con la participación del departamento de asuntos jurídicos;
- III. Proporcionar la información, los datos, la operación o la asesoría técnica y administrativa que les sean requeridas internamente o por otras dependencias y entidades de la administración pública federal, estatal o municipal, así como instituciones de asistencia privada;
- IV. Promover la formación, capacitación y actualización de su personal, en coordinación con la competencia de los demás departamentos;
- V. Administrar los recursos humanos, materiales, técnicos y financieros del departamento a su cargo, estableciendo las medidas necesarias para su optimización y racionalización;
- VI. Rendir informes y presentar la documentación que requiera el órgano de control interno dentro de los plazos que sean fijos; y
- VII. Las demás que contemplen en disposiciones legales y de manera supletoria el reglamento interno de DIF Estatal.

CAPÍTULO XI DEL DEPARTAMENTO ADMINISTRATIVO Y CONTABILIDAD

ARTÍCULO 18.- Corresponder al titular administrativo y contabilidad:

- I. Administrar la economía con respecto a vacaciones, permisos e inasistencias de los trabajadores, con previa autorización por parte del departamento directivo (Presidencia o Coordinación General de Programas);
- II. Registrar las operaciones contables y financieras efectuadas, a fin de asegurar su eficaz y transparente aplicación del Recurso;
- III. Elaborar estados financieros mensual;

- IV. Elaborar presupuesto anual;
- V. Elaborar Cuenta Publica Anual;
- VI. Supervisar y registrar contablemente los inventarios del SMDIF;
- VII. Reportar mensualmente a la coordinadora los estados financieros para Junta de Gobierno con previa revisión y corrección por parte de contraloría;
- VIII. Proponer las políticas y criterios que se consideren convenientes para racionalizar y optimizar el desarrollo de programas de obra pública, adquisiciones, conservación y mantenimiento de bienes muebles e inmuebles del organismo;
- IX. Administrar los recursos financieros y proponer acciones correctivas y preventivas para su correcta aplicación, previa autorización de la Junta de Gobierno;
- X. Difundir y otorgar las prestaciones contractuales y económicas que correspondan al personal;
- XI. Administrar y designar el gasto para el mantenimiento, conservación, reparación y aseguramiento del parque vehicular, así como, de los bienes muebles y equipos de cómputo que así lo requieran;
- XII. Contabilizar las operaciones financieras, así como ejercer los recursos financieros del Organismo, previo acuerdo de la Junta de Gobierno;
- XIII. Coordinar y controlar la recepción, resguardo físico y distribución de los bienes materiales adquiridos o provenientes de donaciones al organismo;
- XIV. Atender y coadyuvar en los procesos de auditoria y revisión por parte de entidades externas o el órgano de control interno;
- XV. Elaborar, controlar y contabilizar los egresos correspondientes de la cuenta fiscal para el pago de nómina del personal, pago de proveedores y cualquier otra necesidad que tenga el Organismo;

- XVI. Archivar y anexar toda la documentación fiscal y contable en cada movimiento de ingreso y egreso;
- XVII. Elaborar recibos oficiales para registro de ingresos al Organismo;
- XVIII. Gestionar en conjunto al contralor interno la entrega de documentación ante Auditoria Superior del Estado, estados financieros, corte de caja, pólizas de diario, ingresos y egresos debidamente justificados bajo los requisitos fiscales y contables;
- XIX. Elaboración de requisiciones y órdenes de compra para materiales, insumos, combustibles y necesidades para el buen funcionamiento del Organismo;
- XX. Recepción, supervisión, control y depósito de cuotas de recuperación por: terapias diversas, consultas médicas y transporte de pacientes;
- XXI. Tramitar el pago de impuestos referenciados del Organismo; así como el pago de remuneraciones, prestaciones contractuales y económicas que correspondan;
- XXII. Calcular y ejecutar el proceso de nómina a fin de efectuar el pago de sueldos, salarios y honorarios en los periodos marcados;
- XXIII. Realizar informes mensuales o cuando sean requeridos y entregarlos al Organismo en tiempo y forma; y
- XXIV. Las demás que sean necesarias para el ejercicio de su encargo y las que confieran las disposiciones legales aplicables.

Nota: Estas funciones son enunciativas más no limitativas.

CAPÍTULO XIV

DEL DEPARTAMENTO DE DESARROLLO COMUNITARIO
Y ASISTENCIA ALIMENTARIA

ARTÍCULO 19.- Corresponden al titular de Desarrollo Comunitario y Asistencia Alimentaria:

- I. Ejecutar y aplicar planes, programas y políticas en materia alimentaria, desarrollo familiar y comunitario del Organismo; según establezca DIF Estatal;
- II. Conducir estudios e investigación para la detección, registro y diagnóstico de la población vulnerable sujeta a la aplicación de programas y modelo de asistencia alimentaria;
- III. Ejecutar normas, políticas que establezca el DIF Estatal para la operación y evaluación de los programas alimentarios y de desarrollo familiar y comunitario del Organismo;
- IV. Definir índices y criterios para la identificación y calificación de beneficiarios de apoyo alimentario y de acciones de desarrollo familiar y comunitario por parte del Organismo e integrar los padrones de beneficiarios correspondientes;
- V. Vigilar la debida aplicación de recursos federales y estatales en los programas de asistencia social alimentaria, desarrollo familiar y comunitario;
- VI. Asistir a las capacitaciones mensuales que convoca la Coordinación Estatal DIF;
- VII. Instalación y reinstalación de programas en la comunidad;
- VIII. Asesoría y capacitación a las comisiones comunitarias de alimentación;
- IX. Establecer los procedimientos necesarios de control de inventarios de insumos alimentarios, así como, la entrega y recepción de insumos a la comunidad, de las diferentes variantes;
- X. Cobro de cuotas de recuperación a las tesoreras de los comités comunitarios de alimentación, llevar el control de cuotas de recuperación;

- XI. Vigilar la operación de las diferentes variantes que se desarrollan en comunidad y que son responsabilidad de un comité comunitario de alimentación;
- XII. Entrevista con las autoridades comunitarias para informar el desarrollo de los programas y validar documentos;
- XIII. Elaborar cédulas de supervisión bimestral;
- XIV. Entregar acuses de recibo a la Coordinación Regional;
- XV. Realizar pláticas de orientación alimentaria en las localidades donde opere el ENOA; elaborando y entregando los informes correspondientes del ENOA a Coordinación Regional;
- XVI. Elaborar el control de entradas y salidas del Almacén Municipal;
- XVII. Contar y separar los insumos por comunidad de cada variante;
- XVIII. Hacer los depósitos bancarios de las diferentes variantes;
- XIX. Impulsar el sano crecimiento físico y mental de la niñez; debiendo contar con personal capacitado en materia de nutrición, para dar seguimiento y monitoreo sobre la aplicación de programas de asistencia alimentaria que implemente, ajustados a los lineamientos de calidad nutricional estatales y federales, que aseguren un alto valor nutricional y bajo contenido calórico en los mismos;
- XX. Apoyar el mejoramiento de la dieta familiar;
- XXI. Realizar informes mensuales o cuando sean requeridos y entregarlos al Organismo en tiempo y forma; y
- XXII. Las demás que sean necesarias para el ejercicio de su encargo y las que confieran las disposiciones legales aplicables.

Nota: Estas funciones son enunciativas más no limitativas.

**CAPÍTULO XV
DEL DEPARTAMENTO DE INTEGRACIÓN
SOCIAL DE PERSONAS CON DISCAPACIDAD**

ARTÍCULO 20.- Correspondiente al titular de este departamento.

- I. Conducir la implementación y aplicación de planes, programas y acciones para la operación y funcionamiento, prevención e integración social de personas con discapacidad y servicios de rehabilitación;
- II. Acreditar la discapacidad de las personas que así lo soliciten para el uso de los beneficios especiales que se les otorguen;
- III. Atención, orientación, canalización y gestión de servicios y apoyos especializados a personas con discapacidad;
- IV. En conjunto con el departamento Jurídico, elaborar convenios de servicios y comodato de equipo para municipio del Estado;
- V. Elaborar, coordinar e informar los resultados para la integración del censo nacional de personas con discapacidad, por ser parte de las instituciones que brindamos asistencia social;
- VI. Ejecutar acciones de prevención y rehabilitación de personas con discapacidad, en coordinación con las UBR, el CREE y demás espacios de rehabilitación en el Estado;
- VII. Establecer y operar los sistemas de información de las actividades y servicios que en materia de integración social de personas con discapacidad presenten el Organismo;
- VIII. Organizar pláticas, foros, conferencias y eventos de información y sensibilización sobre discapacidad a la población en general;
- IX. Coordinación con dependencias, instituciones, organismos públicos y privados, con el objeto de conocer los programas y servicios que prestan a la población y buscar la incorporación a estos a las personas con discapacidad;
- X. Detección y coordinación con centros de educación regular, especial o de integración y establecer mecanismos de canalización de personas con discapacidad;

- XI. Informar y sensibilizar a las áreas de o instancias del H. Ayuntamiento de, S.L.P., responsables de otorgar permisos y supervisión de obras de construcción, remozamiento de espacios públicos, sobre las características e importancia de la accesibilidad y libre desplazamiento de las personas con discapacidad;
- XII. Fomentar la incorporación de las personas con discapacidad a la vida social, económica y cultural;
- XIII. Realizar informes mensuales o cuando sean requeridos y entregarlos al Organismo en tiempo y forma; y
- XIV. Las demás que sean necesarias para el ejercicio de su encargo y las que confieran las disposiciones legales aplicables.

Nota: Estas funciones son enunciativas más no limitativas.

CAPÍTULO XVI

DEL DEPARTAMENTO DE INFANCIA Y FAMILIA

ARTÍCULO 21.- Correspondiente al titular de este departamento:

- I. Establecer y aplicar programas, políticas, lineamientos y acciones en materia de prevención de riesgos psicosociales que afectan la integración de la familia y el pleno desarrollo de sus miembros;
- II. Instrumentar acciones de difusión y protección de los derechos de los menores, orientados a establecer una cultura de respeto, tolerancia y protección de la infancia de acuerdo a la Convención sobre los Derechos del Niño y otros ordenamientos;
- III. Impulsar actividades recreativas, culturales y deportivas a favor de menores y adolescentes en riesgo;
- IV. Instrumentar programas y acciones del organismo orientados a fomentar una cultura de equidad en la familia, paternidad responsable, evitar la desintegración, envejecimiento y reconocimiento a los adultos mayores y de su incorporación a la familia;
- V. Promover el buen trato en familia y fortalecimiento familiar;

- VI. Atender a menores migrantes, menores trabajadores urbanos marginales y en general la atención de la salud del niño;
- VII. Promover el desarrollo comunitario a través de Proyectos Productivos;
- VIII. Fomentar los valores sociales, la utilización adecuada del tiempo libre de la familia y fortalecer los vínculos, la solidaridad y la responsabilidad familiar;
- IX. Realizar acciones de prevención de la violencia familiar;
- X. Realizar informes mensuales o cuando sean requeridos y entregarlos al Organismo en tiempo y forma; y
- XI. Las demás que sean necesarias para el ejercicio de su encargo y las que confieran las disposiciones legales aplicables.

Nota: Estas funciones son enunciativas más no limitativas.

CAPÍTULO XVII

DEL DEPARTAMENTO DE GESTIÓN DE SALUD

ARTICULO 22.- Correspondiente al titular de este departamento:

- I. Gestionar la aprobación de apoyos en medicamentos y servicios de atención médica o tratamiento, con la presidenta de la Junta de Gobierno para personas en estado vulnerable y que no cuenten con servicios de seguridad social, previo estudio socioeconómico;
- II. Gestionar medicamento y equipo de rehabilitación donado por instituciones públicas y privadas o particulares;
- III. Gestionar la aprobación de apoyo económico o de transporte para personas que requieren tratamiento para su enfermedad en el Hospital "Ignacio Morones Prieto" en la ciudad de San Luis Potosí o cualquier otra, con quien preside de la Junta de Gobierno como apoyo para personas en estado vulnerable, previo estudio socio-económico y en ciertos casos;
- IV. Coordinar entradas y salidas de Operadores y vehículos, según los cronogramas de trabajo de Salud, así como reportar cualquier eventualidad ante la Coordinación General de Programas y Presidencia del SMDIF;

- V. Atender reportes de casos,, solicitud de apoyos o gestiones en materia de salud;
- VI. Gestionar apoyos económicos, de atención, de traslados de pacientes, de medicamentos o de estudios médicos, en colaboración con secretaria de salud;
- VII. Ordenar y realizar notas de trabajo social en los expedientes;
- VIII. Llevar el control de los expedientes internos del departamento;
- IX. Organización de los viajes de traslado a la ciudad de San Luis Potosí de los pacientes que acuden a diferentes instituciones de salud, en colaboración de Coordinación General de Programas;
- X. El titular del departamento acudirá a la Junta de Gobierno cuando así se requiera y durante las sesiones de la misma contar con voz y voto;
- XI. Establecer y ejecutar por acuerdo de la Coordinación General de programas, la políticas y lineamientos para el desarrollo de los programas relacionados con los servicios de Salud y acciones de cooperación del Organismo;
- XII. Coordinar las acciones de atención y gestionar recursos para ayudar a personas en condiciones de emergencia derivadas de casos de desastre o contingencias, así como el apoyo a los programas de atención a la población en desamparo;
- XIII. Promover la participación de la sociedad en la garantía de los Servicios de Salud básicos; y
- XIV. Realizar informes mensuales o cuando sean requeridos y entregarlos al Organismo en tiempo y forma; y
- XV. Las demás que sean necesarias para el ejercicio de su encargo y las que confieran las disposiciones legales aplicables.

Nota: Estas funciones son enunciativas más no limitativas.

CAPÍTULO XIX

DE LA UNIDAD BÁSICA DE REHABILITACIÓN

ARTÍCULO 23.- Corresponde al titular las siguientes facultades:

- I. Estar al pendiente de la UBR, para detectar necesidades, programar, organizar toda la documentación para la consulta médica;
- II. Reportar la productividad diaria en formatos determinados por parte del CREE.;
- III. Tener comunicación constante con el personal de UBR, para brindar un buen servicio a los usuarios;
- IV. Preparar la información mensual en los formatos de productividad para enviarla al CREE;
- V. Participar en programas de escuela para padres;
- VI. Elaborar el programa anual de trabajo de la UBR.;
- VII. Elaborar recibos de cuotas de recuperación de los pacientes Elaborar recibos de cuotas de recuperación de los pacientes;
- VIII. Llevar un registro de egresos y egresos de las cuotas de recuperación;
- IX. Realizar trámites de canalización de pacientes que requieran servicios fuera de UBR;
- X. Llevar al día el diario de referencia y contra referencia;
- XI. Llevar la lista de Asistencia de pacientes;
- XII. Tener actualizada la hoja de ruta de traslado;
- XIII. Informar al SMDIF y CREE sobre actividades relevantes en pro de las personas con discapacidad;
- XIV. Fomentar la incorporación de las personas con discapacidad a la vida social, económica y cultural;
- XV. Realizar informes mensuales o cuando sean requeridos y entregarlos al Organismo en tiempo y forma; y
- XVI. Las demás que sean necesarias para el ejercicio de su encargo y las que confieran las disposiciones legales aplicables.

Nota: Estas funciones son enunciativas más no limitativas.

CAPÍTULO XXI**DEL DEPARTAMENTO JURÍDICO**

ARTÍCULO 24.- Los servicios de asistencia jurídica familiar a que alude la Fracción VI de artículo 3 de este reglamento, los deberá de prestar el Organismo en beneficio de la población del municipio de Villa de Arista, S.L.P., a través de un asesor Jurídico, el cual deberá de contar con título de Abogado o Licenciado en Derecho, ser mexicano por nacimiento, mayor de edad y con experiencia profesional de un año.

ARTÍCULO 25.- Los servicios de asistencia jurídica que preste el Organismo, serán gratuitos, y por lo tanto los usuarios se abstendrán de otorgar gratificación alguna.

El Coordinador de Programas vigilara el contenido de este precepto.

ARTÍCULO 26.- El asesor jurídico del Organismo en el ejercicio de su encargo tendrá las siguientes facultades y obligaciones:

- I. Orientar, asesorar y en algunos casos representar legalmente a las familias, mujeres, menores y adultos mayores y personas con discapacidad física o mental, en estado de desprotección y situación vulnerable que así se lo refieran;
- II. Brindar asesoría jurídica a los miembros de las familias que lo requieran, siempre que dicha intervención sea conveniente para mantener la integración familiar;
- III. Hacer del conocimiento de la autoridad competente, todos aquellos casos que versen sobre hechos que encuadren en el tipo penal y que tiendan a trasgredir la integridad física, emocional y psicosocial de mujeres, de menores, adultos mayores y personas con discapacidad que sean víctima de maltrato o de violencia familiar;
- IV. Evitar que los menores sean depositados en lugares destinados a los adultos;

- V. En coordinación con la PRODEM, vigilar el exacto cumplimiento de las disposiciones de protección física psicológica de sujetos de asistencia social contenidas en la Ley de Asistencia Social del Estado y Municipios de San Luis Potosí. Así como efectuar coordinación para el resguardo y albergues de menores víctimas de violencia familiar, abuso sexual, violación entre otros;
- VI. Informar a la PRODEM sobre los menores expósitos o abandonados que haya acogido el Organismo, a fin de tramitar la adopción de los mismos, en los términos que establezca dicha institución;
- VII. Enviar citatorios y fungir como amigable conciliador, invitando las partes a convenir de acuerdo a lo establecido por la Ley, respecto al ejercicio de sus derechos y obligaciones dando como resultados la celebración de actas o convenios según sea el caso;
- VIII. Auxiliar en trámites y elaborar documentos legales que se requieran dentro del Organismo;
- IX. Representación y asistencia jurídica de menores ante la autoridad competente;
- X. Patrocinar en trámites de Derecho Familiar como:
 - a. Pensiones alimenticias.
 - b. Juicios de guarda y custodia definitiva de menores. En coordinación con el síndico municipal
 - c. Divorcios voluntarios, previo estudio de las condiciones del caso, siempre y cuando existan menores de edad de por medio que se beneficien con el acto o por recomendación del psicólogo responsable como resultado de la terapia psicológica.
 - d. Divorcios necesarios, ocasionados por violencia familiar y solamente se le apoyara a la víctima.
 - e. Interdictos sobre la regulación de visitas, de recuperar la guarda y custodia del menor y de retener la posesión de estado de hijo.
 - f. Juicios Sucesorios Intestamentarios siempre y cuando los beneficiarios sean menores de edad y sujetos de asistencia social.

- g. Rectificaciones de actas de nacimiento mediante enmienda ante la Dirección General de Registro Civil o jurisdicción voluntaria ante juzgado.
 - h. Juicio de pérdida de patria potestad, en los casos de abuso sexual, maltrato o violencia familiar.
 - i. Medios preparatorios de juicio para declarar el estado de abandono del menor, con vista a una adopción plena;
 - j. Canalización a PRODEM para el asesoramiento y orientación de procedimiento de adopción plena.
 - k. Juicios de jurisdicción voluntaria como permiso judicial, para tramitar los documentos migratorios cuando falta el consentimiento de alguno de los padres.
 - l. Denuncias de abuso sexual, maltrato o violencia familiar a menores de edad; así como coadyuvar con la autoridad competente.
 - m. Recepción y entrega de pensiones alimenticias por convenios celebrados en el departamento.
- XI. Brindar asesoría integral a la Junta de Gobierno cuando así se requiera, durante las sesiones de la misma y contar con voz y voto;
 - XII. Prestar asesoría jurídica en materia familiar, a la población en estado de abandono y desventaja social, preferentemente a niñas, niños y adolescentes, mujeres, personas con discapacidad y adultos mayores;
 - XIII. Investigar y, en su caso, dictaminar sobre la existencia de cualquier tipo de maltrato a niñas, niños y adolescentes, mujeres, personas con discapacidad y adultos mayores, haciéndolo del conocimiento del Ministerio Público;
 - XIV. Constituir y operar el Consejo Municipal de Adopciones, y gestionar los procedimientos correspondientes, atendiendo a lo dispuesto en la legislación aplicable y actuando siempre en beneficio del interés superior de la niñez y de la adolescencia;
 - XV. Gestionar el internamiento de niñas, niños y adolescentes en estado de desamparo, en las instituciones de asistencia social públicas o privadas que presten servicios de atención;

- XVI. Apoyar, en el ejercicio de la tutela, a los directores de los albergues que reciban niñas, niños y adolescentes expósitos o abandonados;
- XVII. Dar atención y en su caso canalizar a instituciones especializadas a víctimas de violencia familiar;
- XVIII. Operar establecimientos de asistencia y albergue temporal para niñas, niños y adolescentes con o sin discapacidad, mujeres y adultos mayores en estado de vulnerabilidad;
- XIX. Realizar informes mensuales o cuando sean requeridos y entregarlos al Organismo en tiempo y forma; y
- XX. Las demás que sean necesarias para el ejercicio de su encargo y las que confieran las disposiciones legales aplicables.

Nota: Estas funciones son enunciativas más no limitativas.

CAPÍTULO XXIII

DEL DEPARTAMENTO TRABAJO SOCIAL

ARTÍCULO 27.- Este departamento cuenta con las siguientes funciones:

- I. Realizar entrevistas iniciales, estudios socioeconómicos;
- II. Fungir como mediadores y conciliadores durante las entrevistas con parejas o personas en conflicto;
- III. Realizar canalizaciones a los diferentes departamentos y demás instituciones, centros de rehabilitación o instancia correspondiente;
- IV. Realizar visitas domiciliarias para investigaciones familiares y sociales según sea el caso, así como, realizar visitas colaterales en escuelas, centros de trabajo;
- V. Atender reportes de casos, solicitud de apoyos o gestiones;
- VI. Gestionar apoyos económicos, de atención, de traslados de pacientes, de medicamentos o de estudios médicos, en colaboración del departamento de gestión y participación social;
- VII. Intervención en casos de violencia familiar, casos de pacientes psiquiátricos, que alteran el orden social y familiar y atender los llamados de

intervención de la sociedad, así como, de instituciones públicas y privadas en casos de maltrato infantil, o que corra peligro la integridad física y emocional de los menores siendo nuestra prioridad;

- VIII. Apoyar en las investigaciones del orden familiar, apoyando al departamento jurídico a ratificar sobre las investigaciones o informes de trabajo social;
- IX. Atender las solicitudes de intervención en centros educativos;
- X. Realizar los informes de las visitas domiciliarias, toma de fotografía donde se presenten huellas de violencia familiar;
- XI. Ordenar y realizar notas de trabajo social en los expedientes;
- XII. Realizar los seguimientos de caso;
- XIII. Contestar los oficios de investigaciones además de presentarlós con fotografía;
- XIV. Realizar funciones de apoyo secretarial y recepción de primera instancia de las personas que solicitan audiencia con las trabajadoras sociales;
- XV. Llevar el control de los expedientes internos del departamento;
- XVI. Organización de los viajes de traslado a la ciudad de San Luis Potosí de los pacientes que acuden a diferentes instituciones de salud, en colaboración del departamento de gestión y participación social;
- XVII. Instruir a los pacientes de los pasos que tienen que realizar en la UBR.
- XVIII. Realizar trámites de canalizaciones de pacientes que requieren servicios fuera de la UBR.
- XIX. Asesorar a los pacientes en los procedimientos de atención.
- XX. Abrir expedientes a los pacientes que ingresan y vigilar que estos se encuentren constantemente en orden. Anotar en Hoja Frontal el nombre, edad, sexo, No. de expediente.
- XXI. Realizar trámites ante el CREE para elaboración de órtesis, prótesis y ayudas funcionales.
- XXII. Mantener informado al encargado de la UBR sobre los hechos relevantes durante la jornada laboral.
- XXIII. Apoyar en la difusión de los Servicios que ofrece la UBR.
- XXIV. Apoyar en el Programa Detección Oportuna de Procesos Discapacitantes.

- XXV. Participar en el Programa de Escuela para padres.
- XXVI. Participar en la elaboración del Programa Anual de trabajo de UBR.
- XXVII. Consignar el ingreso del paciente en la "Bitácora de ingreso de pacientes".
- XXVIII. En los casos de canalizaciones de la UBR a otra institución de salud, anotara al paciente en la libreta de referencia y contrarreferencia.
- XXIX. Ofrecer un trato amable y con respeto a los usuarios, compañeros y Público en General.
- XXX. Prestar asesoría social en materia familiar, a la población en estado de abandono y desventaja social, preferentemente a niñas, niños y adolescentes, mujeres, personas con discapacidad y adultos mayores;
- XXXI. Realizar informes mensuales o cuando sean requeridos y entregarlos al Organismo en tiempo y forma.
- XXXII. El titular del departamento acudir a la Junta de Gobierno cuando así se requieran y durante las sesiones de la misma contar con voz y voto;
- XXXIII. Las demás que contemplen en disposiciones legales y reglamento aplicable.

CAPÍTULO XXIV

DEL DEPARTAMENTO PSICOLOGÍA

ARTICULO 28.- Este departamento cuenta con las siguientes funciones:

- I. Brindar servicio de contención y acompañamiento;
- II. Brindar servicio de valoración Psicológica;
- III. Realizar Visitas Domiciliarias en compañía de Trabajo social;
- IV. Participar en proceso de mediación cuando se requiera;
- V. Dar seguimiento psicológico;
- VI. Ofrecer servicio de orientación y canalización a otras áreas de la salud en caso necesario u a otros organismos o instituciones que se requieran;
- VII. Fomentar la prevención de riesgos psicosociales a través de: conferencias, talleres, pláticas y foros;

- VIII. Establecer reglas y límites para la atención, a los pacientes que tengan más de dos inasistencias seguidas y no hayan avisado previamente, se le suspenderá el servicio o en su defecto se aplazarán sus citas;
- IX. El titular de departamento acudirá a la Junta de Gobierno cuando así se requieran y durante las sesiones de la misma contar con voz y voto;
- X. Orientar, asesorar y en algunos casos intervenir de manera individual, de pareja o familia o grupal, que así lo requieran para brindar atención inmediata a los pacientes que llegan a solicitar el servicio;
- XI. Prestar asesoría psicológica en materia familiar, a la población en estado de abandono y desventaja social, preferentemente a niñas, niños y adolescentes, mujeres, personas con discapacidad y adultos mayores;
- XII. Realizar informes mensuales o cuando sean requeridos y entregarlos al Organismo en tiempo y forma; y
- XIII. Las demás que sean necesarias para el ejercicio de su encargo y las que confieran las disposiciones legales aplicables.

Nota: Estas funciones son enunciativas más no limitativas.

CAPÍTULO XXV

DEL CENTRO DE ATENCION A LA VIOLENCIA FAMILIAR

ARTÍCULO 29.- Es un área o centro de atención dentro del Organismo, conformada por un equipo interdisciplinario: trabajo social, jurídico y psicología, cuyo objetivo principal es brindar asesoría y atención integral desde las tres áreas a personas en estado vulnerable del municipio de Villa de Arista S.L.P. que sufran o sean víctimas de violencia familiar.

ARTÍCULO 30.- El CAVIF está integrado por mínimo:

- I. Un Coordinador de área;
- II. Un Asesor Jurídico;
- III. Una Trabajadora Social;

- IV. Un Psicólogo; y
- V. Se integra al equipo un psiquiatra, a consideración de la presidenta (e) del Organismo.

ARTÍCULO 31.- El CAVIF tendrá las siguientes atribuciones:

- I. Atender prioritariamente a personas en estado vulnerable que sean víctimas de violencia familiar;
- II. Implementar campañas, talleres, foros y pláticas en materia de prevención de la violencia familiar en sus diversas modalidades;
- III. Intervención de las diferentes áreas en el proceso de denuncia y/o proceso penal;
- IV. Colaborar en la investigación del delito y documentación de la misma;
- V. Intervenir en el proceso de recuperación de la víctima brindando asesoría psicológica a través de la terapia breve individual o de grupo, con la finalidad de brindar herramientas necesarias para el alivio de sus síntomas;
- VI. Difundir la información necesaria sobre las distintas modalidades de violencia que existen, sus efectos, tipos de víctimas, los caminos de solución y procedimientos; y
- VII. Promover la toma de conciencia a la población sobre la importancia de la salud en el ambiente familiar, a través de la difusión de la equidad de género, valores, mediación y conciliación familiar, buenos hábitos y paradigmas para el desarrollo armonioso de la familia, del tipo que sea, integrada, extensa, mono parental.

DEL ORGANO DE CONTROL INTERNO

ARTÍCULO 32.- A demás de lo estipulado por el Artículo 9° del presente Reglamento, el contralor interno será designado por el titular del Organismo de conformidad con los ordenamientos legales aplicables, fungirá como representante de la misma ante los órganos de gobierno y directores de área del Organismo, y en el ejercicio de sus facultades se auxiliará por el personal que sea necesario para el cumplimiento de sus funciones.

ARTÍCULO 33.- El Contralor interno en el ámbito de su competencia, actuará y ejercerá sus facultades y funciones de acuerdo a la Ley Orgánica del Municipio Libre del Estado de San Luis Potosí, la Ley de Responsabilidades de los Servidores Públicos, la Ley de Asistencia Social ambas para el Estado y Municipios de San Luis Potosí y a los demás ordenamientos legales aplicables, así como a las contenidas en el reglamento interior de la Contraloría General del Estado.

Así mismo apoyará la función directiva promoviendo el mejoramiento de gestión del organismo para tal efecto mantendrá la debida coordinación con los Órganos de la Junta de Gobierno y las direcciones de área que conforman la estructura orgánica de la institución.

CAPÍTULO XXVII

DE LAS INSTITUCIONES EXTERNAS CON PRESENCIA Y

COORDINACIÓN EN EL ORGANISMO

ARTÍCULO 34.- Este Organismo contara con presencia y coordinación con instituciones o módulos externos de atención al público en diversas áreas, materias o temas, por lo que tendrá presencia física en este organismo sometiéndose a la normatividad establecida en este reglamento para el buen

funcionamiento y operatividad de la Institución no dejando de lado, sus lineamientos y reglas como Institución externa y autónoma, cualquier disposición faltante será regulada por el director y/o Coordinador del Organismo o el Presidente de la Junta de Gobierno.

CAPÍTULO XXVIII

DE LOS SERVIDORES PÚBLICOS

ARTÍCULO 35.- Del personal al servicio del Organismo se registrarán por lo dispuesto en su contrato individual de trabajo, el presente reglamento, normas y leyes aplicables para el buen funcionamiento y operatividad del Organismo.

CAPÍTULO XXIX

DE LAS ATRIBUCIONES DE LOS SERVIDORES PÚBLICOS

Con base a la Ley de Responsabilidades de los Servidores Públicos del Estado y Municipios de San Luis Potosí, refiere en el Artículo 2° y en el Capítulo II De las obligaciones de los Servidores Públicos lo siguiente:

ARTICULO 2°.- Para los efectos de esta Ley se entenderá por servidores públicos:

- I. Los que desempeñen un cargo de elección popular en la Entidad;
- II. Los funcionarios y empleados que desempeñen una labor, cargo o comisión de cualquier naturaleza en la administración pública estatal o municipal, incluyendo sus entidades;
- III. Los miembros del Poder Judicial, así como los funcionarios y empleados que desempeñen una labor, cargo o comisión de cualquier naturaleza en la administración de justicia;

- IV. Los funcionarios y empleados que desempeñen una labor, cargo o comisión de apoyo o de naturaleza administrativa en el Congreso del Estado;
- V. Los miembros de los tribunales de justicia administrativa y laboral, y demás funcionarios y empleados de los mismos;
- VI. El presidente de la Comisión Estatal de Derechos Humanos; y
- VII. En general, todas aquellas personas que manejen o apliquen recursos públicos federales, estatales o municipales, con motivo de un empleo, cargo o comisión en el servicio público, del Estado o municipios, o de sus entidades, no enunciado en las fracciones anteriores.

CAPITULO II

De las Obligaciones de los Servidores Públicos

ARTICULO 36°.- Todo servidor público tendrá las siguientes obligaciones, para salvaguardar la legalidad, honradez, lealtad, imparcialidad y eficiencia que deben ser observadas en el desempeño de su empleo, cargo o comisión, y cuyo incumplimiento será causa de responsabilidad administrativa, la que dará lugar al procedimiento y a las sanciones que correspondan:

- I. Cumplir con la máxima diligencia el servicio que le sea encomendado y abstenerse de cualquier acto u omisión que cause la suspensión o deficiencia de dicho servicio, o implique abuso o ejercicio indebido de un empleo, cargo o comisión;
- II. Formular y ejecutar legalmente, en su caso, los planes, programas y presupuestos correspondientes a su competencia, y cumplir las leyes y otras normas que determinen el manejo de recursos económicos públicos;
- III. Utilizar los recursos que tengan asignados para el desempeño de su empleo, cargo o comisión, las facultades que le sean atribuidas o la información reservada a que tenga acceso por su función, exclusivamente para los fines a que están afectos;
- IV. Custodiar y cuidar la documentación e información que, por razón de su empleo, cargo o comisión, conserve bajo su cuidado o a la cual tenga

- acceso, e impedir o evitar su mal uso, sustracción, destrucción, ocultamiento o inutilización indebidas;
- V. Observar buena conducta en su empleo, cargo o comisión, tratando con respeto, diligencia, imparcialidad y rectitud a las personas con las que tenga relación con motivo de éste;
 - VI. Observar en la dirección de sus subalternos las debidas reglas del trato y abstenerse de incurrir en desviación o abuso de autoridad, así como de conductas de hostigamiento y acoso sexual sobre los mismos. Los superiores jerárquicos del hostigador o acosador, están obligados a recibir y dar curso a las quejas que se presenten por estos motivos.
 - VII. Observar respeto y subordinación legítimas con respecto a sus superiores jerárquicos inmediatos o mediatos, cumpliendo las disposiciones que éstos dicten en el ejercicio de sus atribuciones;
 - VIII. Comunicar por escrito al titular de la dependencia o entidad en la que preste sus servicios, el incumplimiento de las obligaciones establecidas en este artículo, o las dudas fundadas que le susciten la procedencia de las órdenes que reciba;
 - IX. Abstenerse de ejercer las funciones de un empleo, cargo o comisión, después de concluido el período para el cual se le designó o de haber cesado, por cualquier otra causa, en el ejercicio de sus funciones;
 - X. Abstenerse de dispensar o autorizar a un subordinado a no asistir sin causa justificada por más de quince días continuos o treinta discontinuos en un año, así como de otorgar indebidamente licencias, permisos o comisiones con goce parcial o total de sueldo y otras percepciones, cuando las necesidades del servicio público no lo exijan;
 - XI. Abstenerse de desempeñar algún otro empleo, cargo o comisión oficial o particular que la ley le prohíba;
 - XII. Abstenerse de autorizar la selección, contratación, nombramiento o designación de quien se encuentre inhabilitado por resolución firme de la autoridad competente para ocupar un empleo, cargo o comisión en el servicio público;

- XIII. Excusarse de intervenir en cualquier forma en la atención, tramitación o resolución de asuntos en los que tenga interés personal, familiar o de negocios, incluyendo aquéllos de los que pueda resultar algún beneficio para él, su cónyuge o parientes consanguíneos hasta el cuarto grado, por afinidad o civiles, o para terceros con los que tenga relaciones profesionales, laborales o de negocios, o para socios o sociedades de las que el servidor público o las personas antes referidas formen o hayan formado parte;
- XIV. Informar por escrito al jefe inmediato, o en su caso al superior jerárquico, sobre la atención, trámite o resolución de los asuntos a que hace referencia la fracción anterior y que sean de su conocimiento; y observar sus instrucciones por escrito sobre su atención, tramitación o resolución, cuando el servidor público no pueda abstenerse de intervenir en ellos;
- XV. Abstenerse durante el ejercicio de sus funciones de solicitar, aceptar o recibir, por sí o por interpósita persona, dinero, títulos, valores, bienes o cesión de derechos, así como objetos mediante enajenación a su favor en precio notoriamente inferior al que el objeto de que se trate tenga en el mercado ordinario, o cualquier donación, empleo, cargo o comisión para sí, o para las personas a que se refiere la fracción XIII de este artículo, y que procedan de cualquier persona física o moral cuyas actividades profesionales, comerciales o industriales se encuentren directamente vinculadas, reguladas o supervisadas por el servidor público de que se trate en el desempeño de su empleo, cargo o comisión, y que implique intereses en conflicto. Esta prevención será aplicable hasta un año después de que se haya retirado del empleo, cargo o comisión. Para los efectos de esta fracción, no se considerará lo que reciba el servidor público en una o más ocasiones de una misma persona física o moral de las antes mencionadas durante un año, cuando el valor acumulado de lo recibido no sea superior a diez veces el salario mínimo diario vigente en el Estado en el momento de su recepción. En ningún caso podrá recibir de dichas personas títulos, valores, bienes inmuebles o cesiones de derechos sobre juicios o

controversias en las que se dirima la titularidad de los derechos de posesión o de propiedad sobre bienes de cualquier clase;

- XVI. Desempeñar su empleo, cargo o comisión sin obtener o pretender beneficios adicionales a las contraprestaciones comprobables que el Estado o municipio, o en su caso las entidades respectivas, le otorga por el desempeño de su función, sean para él o para las personas a las que se refiere la fracción XIII de este artículo;

XVI Bis. Abstenerse de ordenar o ejecutar actos u omisiones que impliquen el incumplimiento o la elusión por simulación de lo establecido en la Ley que fija las Bases para Determinar las Remuneraciones de los Servidores Públicos del Estado y Municipios de San Luis Potosí, en beneficio propio o de cualesquiera otros servidores públicos, así como para las personas señaladas en la fracción XIII de este mismo artículo;

- XVII. Abstenerse de aprovechar su influencia, documentos o información privilegiada de que

dispone, con el fin de obtener beneficios para sí o de las personas señaladas en la fracción XIII del presente artículo, así como de brindar atención o asesoría profesional, a cualquier persona física o moral cuyas actividades profesionales, comerciales, industriales o del servicio público, se encuentren o hayan estado directa o indirectamente vinculadas, reguladas o supervisadas por el servidor público de que se trate en el desempeño de su empleo, cargo o comisión, o sujetas a su jurisdicción con motivo de su encargo. Esta prevención será aplicable hasta un año después de que se haya retirado del empleo, cargo o comisión;

- XVIII. Abstenerse por sí o por interpósita persona de seleccionar, nombrar, designar, contratar o promover a cualquier servidor público, cuando entre él y la persona beneficiada se den los grados de parentesco a que se refiere la fracción XIII de este artículo;

- XIX. Abstenerse de intervenir en la suspensión, remoción, cese o sanción de cualquier servidor público cuando se tenga interés personal, familiar o de

negocios, o pueda derivar alguna ventaja o beneficio para él o para las personas a que se refiere la fracción XIII del presente artículo;

- XX. Presentar con oportunidad y veracidad la declaración de su situación patrimonial ante el órgano competente, en los términos que señale la presente Ley;
- XXI. Atender con diligencia las instrucciones, requerimientos y resoluciones que reciba del órgano correspondiente, conforme a la competencia de éste;
- XXII. Supervisar que los servidores públicos sujetos a su dirección cumplan con las disposiciones de este artículo; y denunciar por escrito ante la autoridad competente, los actos u omisiones que en ejercicio de sus funciones llegue a advertir respecto de cualquier servidor público, que pueda ser causa de responsabilidad administrativa en los términos de esta Ley y de las normas que al efecto se expidan;
- XXIII. Proporcionar en forma oportuna y veraz la información y datos solicitados por la institución a la que legalmente le compete la vigilancia y defensa de los derechos humanos, a efecto de que aquella pueda cumplir con las facultades y obligaciones que le correspondan;
- XXIV. Abstenerse de cualquier acto u omisión que implique incumplimiento de cualquier disposición jurídica relacionada con el servicio público;
- XXV. Abstenerse, en ejercicio de sus funciones o con motivo de ellas, de celebrar o autorizar la celebración de pedidos o contratos relacionados con adquisiciones, arrendamientos y enajenación de todo tipo de bienes, prestación de servicios de cualquier naturaleza, y a la contratación de obra pública con quien desempeñe un empleo, cargo o comisión en el servicio público, o bien con las sociedades de las que dichas personas formen parte, sin la autorización previa y específica de la Contraloría, en el caso del Poder Ejecutivo, o de la Auditoría Superior del Estado cuando se trate de ayuntamientos y sus entidades, a propuesta razonada conforme a las disposiciones legales aplicables del titular de la dependencia o entidad de que se trate. Por ningún motivo podrá celebrarse pedido o contrato alguno con quien se encuentre inhabilitado para desempeñar un empleo, cargo o

comisión en el servicio público, o bien, suspendido o inhabilitado como proveedor o contratista;

- XXVI. Abstenerse de destinar recursos materiales o humanos para apoyar las campañas electorales de partidos políticos o candidatos;
- XXVI BIS. Abstenerse de difundir propaganda, bajo cualquier modalidad de comunicación social, con carácter ajeno al institucional y con fines distintos a los informativos, educativos o de orientación social. En ningún caso y, por ningún motivo, dicha propaganda incluirá nombres, imágenes, voces o símbolos que impliquen promoción personalizada de cualquier servidor público;
- XXVII. Efectuar la entrega de la administración a su cargo, dependencia, departamento o entidad, cuando concluya su encargo o cese en el desempeño del mismo por cualquier causa, o cuando su superior jerárquico así lo señale, en los términos de la Ley de Entrega Recepción de los Recursos Públicos del Estado de San Luis Potosí;
- XXVIII. Recibir la administración que estará a su cargo, dependencia, departamento o entidad, cuando su superior jerárquico así lo señale, en los términos de la Ley de Entrega Recepción de los Recursos Públicos del Estado de San Luis Potosí;
- XXIX. Respetar y hacer respetar el derecho a la formulación de las quejas y denuncias por incumplimiento de las obligaciones de los servidores públicos y, por tanto, abstenerse de inhibir por cualquier medio a los quejosos o a sus familiares, por sí o por interpósita persona, para evitar la formulación o presentación de quejas y denuncias, así como de realizar cualquier conducta injusta u omitir una justa y debida que lesione los intereses de quienes las formulen y presenten, y
- XXX. Las demás que les impongan otras disposiciones legales y reglamentarias.

De acuerdo a la Ley de Asistencia Social para el Estado y Municipios de San Luis Potosí, refiere en el Artículo 54:

ARTICULO 37°.- Los DIF municipales ejercerán las funciones siguientes:

I. Operar los programas de asistencia social en el ámbito municipal;

III. Asistir a las personas, familias y grupos en condiciones de vulnerabilidad, procurando su integración social;

XVIII. Las demás que le asignen el ayuntamiento, el reglamento interior y las disposiciones legales aplicables.

CAPÍTULO XXX

DE LA SUPLENCIA DE LOS SERVIDORES PÚBLICOS

ARTICULO 38.- Durante la ausencia de la Presidencia del Organismo, el despacho y resolución de los asuntos quedara a cargo del Director General o el Coordinador de Programas.

ARTÍCULO 39.- En la ausencia temporal menor a quince días del Director General o el Coordinador de Programas, será suplido por el director de área que designe la Presidencia de la Junta de Gobierno; y tratándose de ausencia mayor a quince días, lo suplirá un director de área, decisión que será tomada igual, por la Presidencia de la Junta de Gobierno, dando cuenta a los demás miembros de la junta en la inmediata reunión que se tenga para su conocimiento y aprobación.

ARTÍCULO 40.- En la ausencia temporal de los directores de área, será suplido por el Subdirector en caso de haberlo, servidor público de jerarquía inmediata o por la persona que designe la Presidencia de la Junta de Gobierno.

CAPÍTULO XXXI

DE LAS MODIFICACIONES LA REGLAMENTO

ARTÍCULO 41.- Será facultad de la Presidencia del Organismo presentar para su aprobación a la Junta de Gobierno las iniciativas de modificaciones a este Reglamento.

ARTÍCULO 42.- Sera facultad de la Junta de Gobierno del Sistema para el Desarrollo Integral de la Familia realizar las modificaciones al presente Reglamento.

ARTÍCULO 43.- De conformidad con lo establecido por la Ley Orgánica del Municipio Libre del Estado de San Luis Potosí, las modificaciones al presente Reglamento serán aprobadas por el Ayuntamiento, certificadas por el secretario del Ayuntamiento y promulgadas por el Presidente Municipal.

TRANSITORIOS

PRIMERO. - El presente reglamento entra en vigor el día siguiente de su publicación en el Periódico Oficial del Gobierno del Estado.

SEGUNDO. - El contenido del presente Reglamento normará las funciones administrativas del Sistema Municipal para el Desarrollo Integral de la Familia del Municipio de Villa de Arista, S.L.P., así como Órganos de Gobierno.

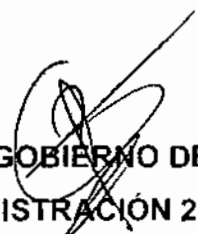
**PRESIDENTA DE LA JUNTA DE GOBIERNO DEL SMDIF VILLA DE ARISTA,
S.L.P. (ADMINISTRACIÓN 2015-2018)
C.P. MARTHA ALFARO GAMEZ
(RÚBRICA)**

**COORDINADORA GENERAL DE PROGRAMAS DEL SMDIF VILLA DE
ARISTA, S.L.P.**

**LTF. GEORGINA RODEA VALENCIA
(RÚBRICA)**